

MAGGIO

MG-583

**МАШИНКА ДЛЯ СТРИЖКИ
ВОЛОС
МАШИНКА ДЛЯ СТРИЖКИ
ВОЛОССЯ
HAIR CLIPPER**



УКР: ЛЮБИЙ ПОКУПЕЦЬ!

Колектив компанії «Magio» дякує Вам за зроблений вибір на користь продукції нашої марки і гарантує високу якість роботи придбаного Вами приладу при умові дотримання правил інструкції з експлуатації.

Під час використання електричних приладів необхідно дотримуватись таких запобіжних заходів:

1. Прочитайте інструкцію перед використанням або чищенням електроприладу.
2. Не залишайте дітей без догляду поряд із електроприладом.
3. Уникайте попадання води або будь-якої рідини на електроприлад, а також шнур живлення та вилку.
4. Не допускайте розташування шнура електроживлення на кутку стола, а також його контакту з гарячою поверхнею.
5. Не використовуйте пошкоджений електроприлад, а також прилад із пошкодженим шнуром живлення або вилкою. Не намагайтеся самостійно ремонтувати пристрій.
У випадку виникнення несправностей звертайтеся до авторизованого сервісного центру.
6. Вимикайте електроприлад від електромережі якщо довго ним не користуєтеся або перед чисткою. Завжди тримайте за вилку, ніколи не тягніть за шнур живлення.
7. Не залишайте увімкнений прилад без догляду.
8. Використовуйте виключно ті аксесуари, які рекомендовані виробником.
9. Використовуйте прилад тільки у побутових цілях у відповідності до даної Інструкції з експлуатації.
10. Використовуйте тільки у приміщенні.
11. Перш ніж прибрати прилад на тривале зберігання, або перед чищенням, відключіть його від мережі та дайте приладу охолонути.

12. Не намотуйте шнур навколо приладу. Це може привести до пошкодження.

ОПИС ТОВАРУ

1. Нижнє лезо (високоякісна сталь)
2. Верхнє лезо (кераміка)
3. Важіль переміщення леза
4. Вимикач живлення
5. Шнур живлення з петелькою для підвішування
6. Насадка - гребінець 3 мм
7. Насадка - гребінець 6 мм
8. Насадка - гребінець 9 мм
9. Насадка - гребінець 12 мм
10. Мاستило
11. Щітка

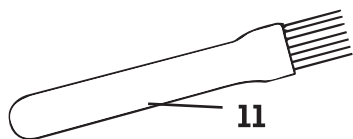
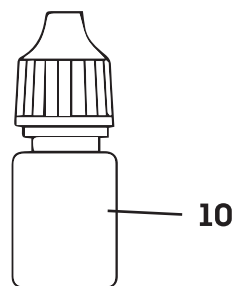
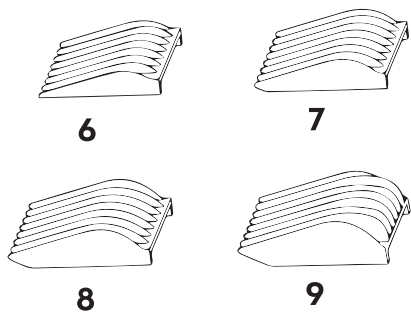
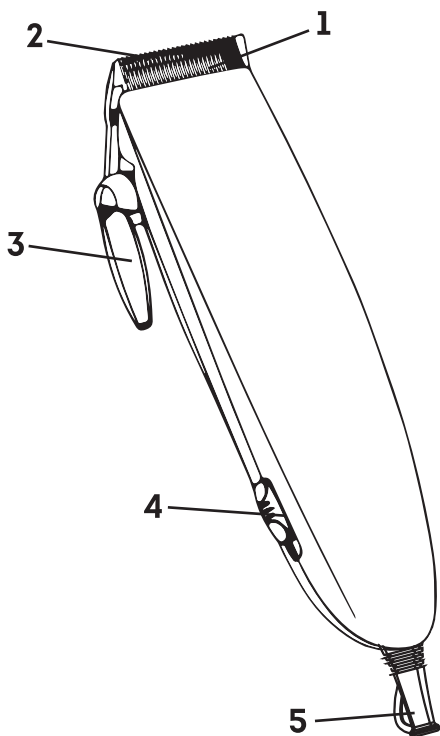

ВИРІВНЮВАННЯ ЛЕЗ

Якщо леза знімалися для чистки або заміни, їх необхідно вирівняти.

Вирівняйте леза по площині і затягніть кріпильні гвинти.

Нижнє лезо повинно виступати вперед, відносно верхнього на 1-2 мм.

Якщо Ви не змогли вирівняти леза, капніть декілька крапель мастила на леза, включіть машинку на деякий час (30-40 сек.), після цього вимкніть машинку і вийміть вилку з розетки.

Трохи послабте гвинти кріплення нижнього леза і вирівняйте леза.

Після вирівнювання лез не забудьте затягти кріпильні гвинти нижнього леза.

ЗМАЩУВАЛЬНЕ МАСТИЛО

Завдяки конструкції та поєднанню леза із нержавіючої сталі та леза із кераміки машинка потребує меншої кількості мастила для догляду.

Для збереження машинки для стрижки у гарному стані, необхідно періодично змащувати леза. Не використовуйте рослинну олію або олію, до складу якої входять розчинники. Розчинники піддаються випаровуванню, після чого густа олія, що залишилася, може сповільнити швидкість руху леза.

Для змащення лез використовуйте тільки мастило, що входить у комплект.

ВАЖІЛЬ ПЕРЕМІЩЕННЯ ЛЕЗА

Важіль переміщення леза зручно розташований під великим пальцем (якщо Ви правша).

Під час стрижки Ви можете, натискаючи на важіль, переміщати лезо, регулюючи завдяки

цьому довжину волосся, що зрізається, без використання насадок-гребінців.

У верхньому положенні важеля стрижка

вийде найкоротшою.

У нижньому положенні важеля довжина волосся, що зрізається, така ж, як при використанні насадки-гребінця 1 (3 мм). Зміною положення важеля під час стрижки Ви можете вибрати необхідну довжину волосся, що зрізається.

Якщо при стрижці відбулося затиснення волосся між лезами, для їхнього звільнення необхідно декілька разів перевести важіль з верхнього положення в нижнє, це допоможе звільнити затиснуте волосся, не знімаючи леза.

Якщо під час стрижки машинка смикає волосся, це означає, що леза затупилися, замініть їх на нові.

ІНСТРУКЦІЇ З МОДЕЛЮВАННЯ ЗАЧІСКИ

Увага! Під час стрижки волосся має бути чистим і сухим.

1. Перед початком стрижки включіть машинку і переконайтеся, що вона працює без збоїв, хід лез плавний.
2. При надлишку на лезах мастила витріть його за допомогою сухої тканини.
3. Під час роботи приладу постійно стежте за положенням шнура живлення.
4. Не допускайте його багаторазового перекручування.
5. При необхідності - відключайте машинку і розправляйте шнур.
6. Посадіть людину таким чином, щоб її голова була приблизно на рівні ваших очей, прикрийте плечі рушником, розчешіть волосся за допомогою гребінця.

НАГАДУВАННЯ

Зрізайте невелику кількість волосся за один прохід-у разі необхідності завжди можна повернутися до вже обробленої ділянки для додаткової стрижки.

Найкращі результати стрижки досягаються при роботі з сухим, а не вологим волоссям.

ПОЧАТОК СТРИЖКИ

Для першого разу краще залишити після стрижки більш довге волосся.

В міру освоєння машинки для стрижки Ви зможете моделювати необхідні зачіски.

НАСАДКИ-ГРЕБІНЦІ

Довжина волосся в залежності від використовуваної насадки:

Насадка	Довжина волосся (мм)
1	3
2	6
3	9
4	12

Для установки насадки-гребінця установіть верхню частину насадки на лезо і натисніть на неї до закріплення фіксатора.

Для зняття насадки-гребінця натисніть на фіксатор і зніміть насадку.

Для отримання рівної стрижки плавно переміщайте машинку по волоссю, не робіть різких переміщень, зрізайте за один прохід невелику кількість волосся, при необхідності поверніться до обробленої ділянки волосся для повторної стрижки. Прибирайте зрізане волосся з лез машинки. Розчісуйте волосся гребінцем для виявлення нерівних пасом.

Крок 1

Установіть насадку-гребінець 1 (3 мм) або 2 (6 мм).

Тримайте прилад таким чином, щоб леза машинки були спрямовані нагору.

Починайте стрижку з початку росту волосся (мал. 1).

Повільно переміщайте машинку по напрямку нагору і від голови. Підстрижіть таким чином усе волосся знизу задньої частини

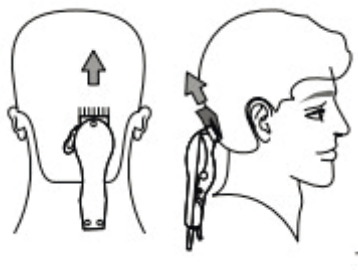

Крок 2

Відключіть машинку, установіть насадку-гребінець для більш довгого волосся 3 (9 мм) або 4 (12 мм) і продовжуйте стригти волосся ближче до верхівки голови



Крок 3 - стрижка в області скронь

Відключіть машинку, установіть насадку-гребінець 1 (3 мм) або 2 (6 мм) і підстрижіть волосся на скронях. Потім установіть насадку-гребінець 3 (9 мм) або 4 (12 мм) і продовжуйте стрижку у напрямку до верхівки.



Крок 4 - стрижка в області тімені

Використовуючи насадку-гребінець 3 (9 мм) або 4 (12 мм), стрижіть волосся по напрямку від верхівки до тімені, проти напрямку росту волосся (мал. 4).

Волосся можна стригти проти напрямку росту і по напрямку росту, але майте на увазі, що волосся, пострижене проти напрямку його росту, буде коротше волосся, постриженого по напрямку росту.

Використовуйте насадки 1 (3 мм) і 2 (6 мм) для дуже короткої стрижки. Щоб залишити довге волосся, використовуйте насадки 3 (9 мм) або 4 (12 мм).

Щоб залишити довше волосся, затискайте пасма волосся між пальцями і зістригайте їх. Можна використовувати гребінець, підіймайте пасма волосся і зістригайте їх машинкою поверх гребінця (мал. 5, 6). Завжди починайте стрижку із задньої частини голови.

Розчісуйте волосся гребінцем для виявлення нерівних пасм волосся.



4



5



6

Крок 5 - заключна частина

У заключній стадії моделювання зачіски, зніміть з машинки насадку, розверніть машинку лезами у бік волосся і акуратно підрівняйте волосся на скронях і на шиї. Не надавлюйте сильно на машинку, при контакті відкритих лез зі шкірою можна отримати травму або порізи (мал. 7).

Конусоподібна стрижка

Установіть насадку-гребінець 4 (12 мм) і почніть стрижку з задньої частини голови у напрямку до верхівки. Підстрижіть волосся проти напрямку їхнього росту з передньої частини голови у напрямку до верхівки і з боків (мал. 8). Для отримання стрижки

з плоскою верхівкою використовуйте гребінець, піднімайте і зістригайте пасма волосся по гребінцю.

Розчісуйте волосся гребінцем для виявлення нерівних пасом.

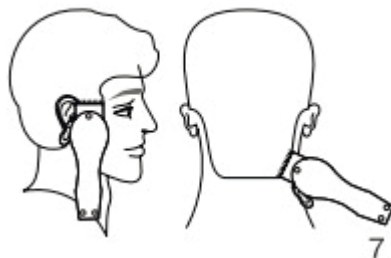

7

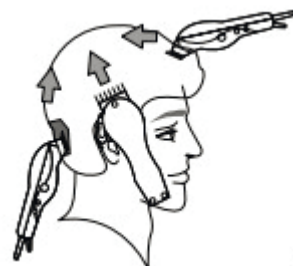

8

ЧИСТКА І ДОГЛЯД

Змащення лез

1. Леза необхідно змащувати регулярно.
2. Вимкніть прилад.
3. Нанесіть одну - дві краплі мастила на зубці лез і на задню частину верхнього леза.
4. Включіть прилад і переконайтеся в плавності ходу лез.
5. Вимкніть прилад, витріть зайве мастило сухою тканиною.

Увага!

Використовуйте тільки мастило, що входить у комплект приладу. НЕ ВИКОРИСТОВУЙТЕ для змащення рослинну олію, жир, суміш олії з розчинниками.

Розчинники піддаються випаровуванню, після чого густа олія, що залишилася, може сповільнити швидкість руху леза.

ЧИСТКА ТА ЗБЕРІГАННЯ МАШИНКИ ДЛЯ СТРИЖКИ

1. Вимкніть машинку і відключіть її від мережі.
2. Видаліть залишки зрізаного волосся з лез, використовуючи для цього щітку, що входить у комплект.
3. Протріть корпус приладу і аксесуари вологою тканиною, після цього витріть їх насухо м'якою тканиною.
4. Забороняється занурювати прилад у воду або будь-яку іншу рідину.
5. Забороняється використовувати абразивні матеріали або миючі засоби.
6. Змастіть/Змажте леза маслом.
7. Приберіть машинку для стрижки для зберігання в сухе безпечне місце.
8. Зберігайте машинку для стрижки в сухому прохолодному місці, недоступному для дітей.

ТЕХНІЧНІ ХАРАКТЕРИСТИКИ:

Електроживлення: 220-240 В, 50/60 Гц

Потужність: 25Вт

Рекомендований термін використання – 3 роки

Більше інформації: www.magio.ua

Запитання, що пов'язані з використанням продукції MAGIO: support@magio.ua

Виробник зберігає за собою право змінювати дизайн і технічні характеристики, комплектацію, колірну гаму товару, гарантійний період і т.п. без попереднього повідомлення.

РУС: **ДОРОГОЙ ПОКУПАТЕЛЬ!**

Коллектив компании «Magio» благодарит Вас за сделанный выбор в пользу продукции нашей марки и гарантирует высокое качество работы приобретенного Вами прибора при соблюдении правил его эксплуатации.

Руководство по эксплуатации

Во время использования электрических приборов необходимо соблюдать следующие меры предосторожности:

1. Прочитайте инструкцию перед использованием или чисткой электроприбора.
2. Не оставляйте детей без присмотра рядом с электроприборами.
3. Избегайте попадания воды или какой-либо жидкости на электроприбор, а также на провод и штепсельную вилку.
4. Не допускайте расположения провода на углу стола, а также его контакта с горячей поверхностью.
5. Не используйте поврежденный электроприбор, а также электроприбор с поврежденной штепсельной вилкой или проводом. Если электроприбор поврежден или сломан, не пытайтесь починить его самостоятельно. В случае повреждения электроприбора обратитесь в авторизированный сервисный центр для ремонта или обслуживания прибора.
6. Отключайте прибор от сети, если долго его не используете, а также перед чисткой. Всегда держите за штепсельную вилку, никогда не тяните за провод.
7. Никогда не оставляйте работающий электроприбор без присмотра.
8. Используйте только рекомендованные производителем аксессуары.
9. Используйте прибор только в бытовых целях, указанных в этой инструкции.
10. Используйте прибор только в помеще-

нии.

11. Перед тем как убрать прибор на длительное хранение, или перед чисткой, отключите его от сети.

12. Не наматывайте шнур вокруг устройства. Это может привести к повреждению.

ОПИСАНИЕ ТОВАРА

1. Нижнее лезвие (высококачественная сталь)
2. Верхнее лезвие (керамика)
3. Рычаг перемещения лезвия
4. Выключатель
5. Шнур питания с петелькой для подвешивания
6. Насадка - расческа 3 мм
7. Насадка - расческа 6 мм
8. Насадка - расческа 9 мм
9. Насадка - расческа 12 мм
10. Масло
11. Щетка

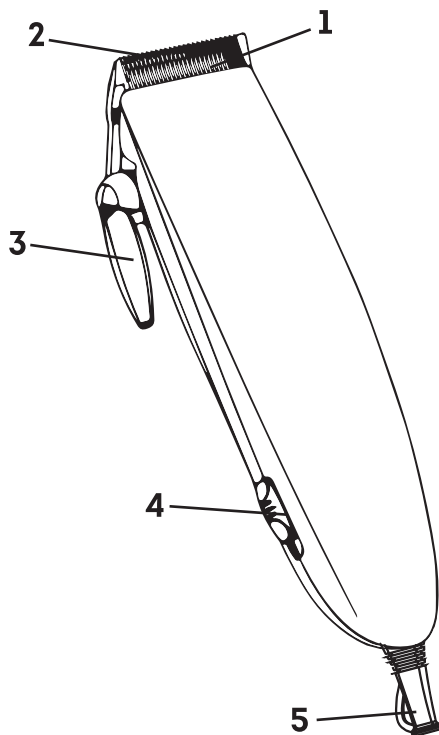

6



7



8



9



10

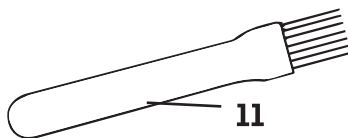

11

ВЫРАВНИВАНИЕ ЛЕЗВИЙ

Если лезвия снимались для чистки или замены, то их необходимо выровнять. Выровняйте лезвия по плоскости и затяните крепежные винты.

Нижнее лезвие должно выступать вперед, относительно верхнего на 1-2 мм.

Если Вы не смогли выровнять лезвия, то капните несколько капель масла на лезвия, включите машинку на некоторое время (30-40 сек.), после этого выключите машинку и выньте сетевую вилку из розетки.

Немного ослабьте винты крепления нижнего лезвия и выровняйте лезвия.

После выравнивания лезвий не забудьте затянуть крепежные винты нижнего лезвия.

СМАЗОЧНОЕ МАСЛО

Благодаря конструкции и сочетанию лезвия из нержавеющей стали и лезвия из керамики машинка требует меньшего количества масла для ухода.

Для поддержания машинки для стрижки в хорошем состоянии, необходимо периодически смазывать лезвия после каждой стрижки.

Не используйте растительное масло или масло, в состав которого входят растворители. Растворители подвержены испарению, после чего оставшееся густое масло может замедлить скорость движения лезвия.

Для смазки лезвий используйте только масло, входящие в комплект.

РЫЧАГ ПЕРЕМЕЩЕНИЯ ЛЕЗВИЯ

Рычаг перемещения лезвия удобно расположен под большим пальцем (если Вы правша). Во время стрижки Вы можете, нажимая на рычаг, перемещать лезвие, регулируя тем самым длину срезаемых волос без использования насадок - расче-

сок. В верхнем положении рычага, стрижка получится самой короткой. В нижнем положении рычага, длина срезаемых волос такая же, как при использовании насадки - расчески 1 (3 мм). Изменением положения рычага во время стрижки, Вы можете выбрать необходимую длину срезаемых волос. Изменение положения лезвия, увеличивает срок его службы.

Если при стрижке произошло зажатие волос между лезвиями, для их освобождения необходимо несколько раз перевести рычаг из верхнего положения в нижнее, это поможет освободить зажатые волосы, не снимая лезвия.

Если во время стрижки, машинка дергает волосы, то это означает, что лезвия затупились, замените их новыми.

ИНСТРУКЦИИ ПО МОДЕЛИРОВАНИЮ ПРИЧЕСКИ

Внимание! Во время стрижки волосы должны быть чистыми и сухими.

1. Перед началом стрижки включите машинку и убедитесь, что она работает без сбоев, ход лезвий плавный.
2. При избытке на лезвиях смазочного масла, удалите его при помощи сухой ткани.
3. Во время работы прибора постоянно следите за положением шнура питания.
4. Не допускайте его многократного перекручивания.
5. При необходимости - периодически отключайте машинку и расправляйте шнур питания.
6. Посадите человека таким образом, чтобы его голова была примерно на уровне ваших глаз, прикройте плечи полотенцем, расчешите волосы при помощи расчески.

НАПОМИНАНИЕ

Срезайте небольшое количество волос за один проход - в случае необходимости

всегда можно вернуться к уже обработанному участку для дополнительной стрижки. Наилучшие результаты стрижки достигаются при работе с сухими, а не влажными волосами.

НАЧАЛО СТРИЖКИ

Для первого раза лучше оставить после стрижки более длинные волосы. По мере освоения машинки для стрижки, Вы сможете моделировать необходимые прически.

НАСАДКИ - РАСЧЕСКИ

Длина волос в зависимости от используемой насадки:

Насадка	Длина волос (мм)
1	3
2	6
3	9
4	12

Для установки насадки - расчески, установите верхнюю часть насадки на лезвие и нажмите на нее до защелкивания фиксатора. Для снятия насадки - расчески нажмите на фиксатор и снимите насадку.

Для получения ровной стрижки плавно перемещайте машинку по волосам, не делайте резких перемещений, срежьте за один проход небольшое количество волос, при необходимости вернитесь к обработанному участку волос для повторной стрижки. Убирайте срезанные волосы с лезвий машинки. Расчесывайте волосы расческой для выявления неровных прядей.

Шаг 1

Установите насадку - расческу 1 (3 мм) или 2 (6 мм). Держите прибор таким образом, чтобы лезвия машинки были направлены вверх. Начинайте стрижку с начала роста волос (рис. 1). Медленно перемещайте машинку по направлению вверх и от головы. Подстригите, таким образом, все волосы снизу задней части головы и около ушей.

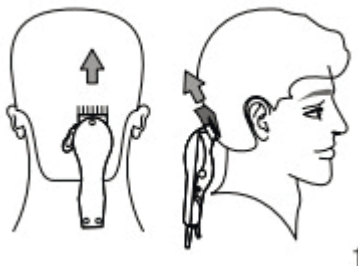

Шаг 2

Отключите машинку, установите насадку - расческу для более длинных волос 3 (9мм) или 4 (12 мм) и продолжайте стричь волосы ближе к макушке головы (рис.2).

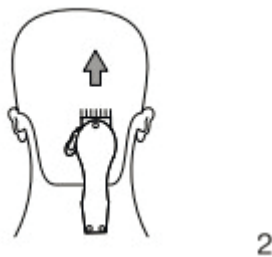

Шаг 3 - стрижка в области висков

Отключите машинку, установите насадку - расческу 1 (3 мм) или 2 (6 мм) и подстригите волосы на висках. Затем установите насадку - расческу 3 (9 мм) или 4 (12 мм) и продолжите стрижку по направлению к макушке.

Шаг 4- стрижка в области темени

Используя насадку - расческу 3 (9 мм) или 4 (12 мм), стригите волосы по направлению от макушки к темени, против направления роста волос (рис. 4). Волосы можно стричь против направления роста и по направлению роста, но имейте в виду, что волосы, постриженные против направления их роста, будут короче волос, постриженных по направлению роста.

Используйте насадки 1 (3 мм) и 2 (6 мм) для очень короткой стрижки. Чтобы оставить длинные волосы, используйте насадки 3 (9 мм) или 4 (12 мм). Что бы оставить более длинные волосы, зажимайте пряди волос между пальцами и состригайте их. Можно использовать расческу, приподнимайте пряди волос и состригайте их машинкой поверх расчески (рис. 5, 6).

Всегда начинайте стрижку с задней части головы.

Расчесывайте волосы расческой для выявления неровных прядей.



4



5



6

Шаг 5 - заключительная часть

В заключительной стадии моделирования причёски, снимите с машинки насадку, разверните ее лезвиями в сторону волос и аккуратно подравняйте волосы на висках и на шее. Не надавливайте сильно на машинку, при контакте открытых лезвий с кожей можно получить травму или порезы (рис. 7).

Конусообразная стрижка

Установите насадку - расческу 4 (12 мм) и начните стрижку с задней части головы по направлению к макушке. Подстригите волосы против направления их роста с передней части головы по направлению к макушке и с боков (рис. 8). Для получения стрижки с плоской макушкой используйте расческу, приподнимайте и состригайте пряди волосы по расческе. Расчесывайте волосы расческой для выявления неровных прядей.

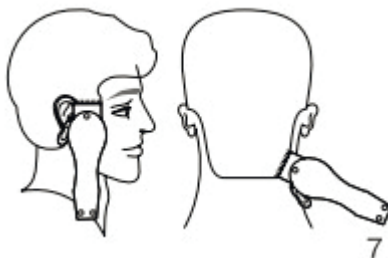

7

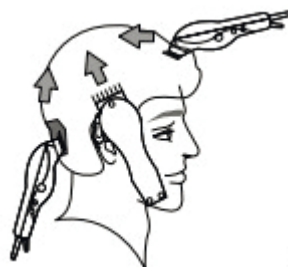

8

ЧИСТКА И УХОД

Смазка лезвий

1. Лезвия необходимо смазывать регулярно.
2. Выключите прибор.
3. Нанесите одну - две капли масла на зубья лезвий и заднюю часть верхнего лезвия.
4. Включите прибор и убедитесь в плавности хода лезвий.
5. Выключите прибор, вытрите лишнее масло сухой тканью.

Внимание:

Используйте только масло, входящее в комплект прибора. НЕ ИСПОЛЬЗУЙТЕ для смазки растительное масло, жир, смесь масла с растворителями. Растворители подвержены испарению, после чего оставшееся густое масло может замедлить скорость движения лезвия.

ЧИСТКА И ХРАНЕНИЕ МАШИНКИ ДЛЯ СТРИЖКИ

1. Выключите машинку и отключите ее от сети.
2. Удалите остатки состриженных волос с лезвий, используя для этого щетку, входящую в комплект.
3. Протрите корпус прибора и аксессуары влажной тканью, после этого вытрите их насухо мягкой тканью.
4. Запрещается погружать прибор в воду или любую другую жидкость.
5. Запрещается использовать абразивные материалы или чистящие средства.
6. Смажьте лезвия маслом.
7. Уберите машинку для стрижки на хранение в сухое безопасное место.
8. Храните машинку для стрижки в сухом прохладном месте, недоступном для детей.

ТЕХНИЧЕСКИЕ ХАРАКТЕРИСТИКИ:

Электроснабжение: 220-240 В, 50/60 Гц
Мощность: 25 Вт

Рекомендуемый срок использования - 3 года

Больше информации: www.magio.ua
По вопросам, которые связаны с использованием продукции MAGIO: support@magio.ua

Производитель сохраняет за собой право изменять дизайн и технические характеристики, комплектацию, цветовую гамму товара, гарантийный период и т.п. без предварительного уведомления.

ENG: **DEAR CUSTOMER!**

The staff of the company “Magio” thanks you for the choice you have made in favor of the products of our brand and guarantees a high quality of working of the purchased items if you follow the manual. When using electrical appliances, basic precautions should always be followed, which include the following:

1. Read all instructions before use or cleaning.
2. Close supervision is necessary when any appliance is used near children.
3. Do not immerse cord, plug, or any part of the appliance in water or other liquids.
4. Do not let cord hang over edge of table or counter, or touch hot surfaces.
5. Do not operate appliance with damaged cord or plug or after the appliance malfunctions, or has been damaged in any manner. If the appliance is damaged or broken, do not repair yourself, if the power cord or the plug is broken or damaged, do not repair or change yourself, please send the appliance to qualified service centre for repair or service.
6. Unplug from outlet when not in use and before cleaning. Always hold the plug, but never pull the cord.
7. Never leave the appliance unattended in working.
8. Do not use any accessories other than manufacturer recommended accessories.
9. Do not use this appliance for any use other than its intended use.
10. This appliance is for HOUSEHOLD USE only.
11. Before putting the appliance for long-time storage or before cleaning plug it off an outlet and let the appliance cool down.
12. Do not wrap the cord around the appliance. It will cause damage.

PRODUCT DESCRIPTION

1. Bottom stainless steel blade
2. Top ceramic blade
3. Blade lever
4. On/Off switch
5. Power cord with hanging loop
6. Attachment - 3 mm
7. Attachment - 6 mm
8. Attachment - 9 mm
9. Attachment - 12 mm
10. Lubricating oil
11. Brush

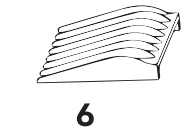
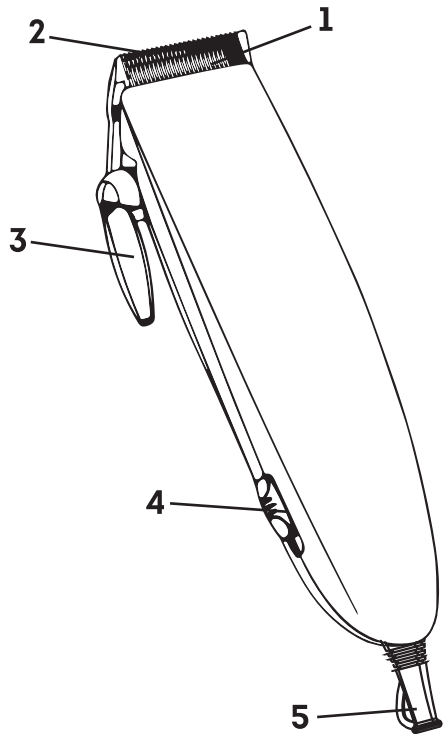

6

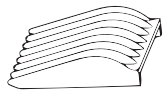

7

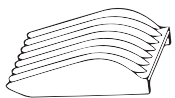

8

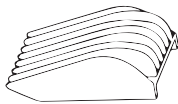

9

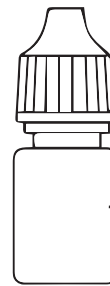

10



11

ALIGNING THE BLADE

All of our hair clippers are carefully checked at the factory.

The blades are aligned and lubricated with special oil (included in the original set).

If the blades were removed for cleaning or replacement, they must be aligned.

Align the blades in the plane and tighten the retainer screws.

The lower blade must come forward relative to the top one by 1-2 mm (see the figure).

If you are unable to align the blades, add a few drops of oil to them, turn the clipper on for about 30-40 seconds, then turn off the clipper and remove the plug from the outlet.

Loosen the screws that hold the lower blade a little and align the blades.

After aligning the blades, don't forget to tighten the retainer screws of the lower blade.

LUBRICATING OIL

To maintain the clipper in good working condition, it is necessary to lubricate the blades after every use.

Do not use vegetable oil or oil that contains kerosene or other solvents.

Solvents evaporate, and the heavy oil that remains can slow the motion of the blade.

Use only the oil included in the delivery set.

BLADE LEVER

The blade displacement lever is conveniently located under the thumb (if you are right-handed). During use, you can depress the lever to move the blade, thus regulating the length of the cut without using a comb attachment.

The top lever position allows the shortest cutting.

Pushing the lever downward gradually increases the cutting length.

In the bottom lever position, the length of the cut is the same as when using comb

attachment #1 (3 mm).

By changing the position of the lever while cutting, you can select the necessary length of the cut.

Changing the position of the blade will extend its life.

If hairs get caught between the blades during use, release them by moving the lever up and down a few times while the clipper is switched on.

This will help to free the hair without removing the blade.

If the clipper pulls hair, this means that the blades are dull and you must replace them with new ones.

STYLING INSTRUCTIONS

1. Before beginning to cut hair, make sure that the clipper works properly and the blades move smoothly.
2. Remove excess lubricating oil from the blades with a dry cloth.
3. Always be aware of the state of the power cord.
4. Do not allow it to twist.
5. If necessary, turn off the clipper and straighten the cord.
6. The person whose hair is being cut should sit with their head at your eye level, their shoulders covered with a towel. Comb the hair before cutting it.

REMINDER

Cut a small amount of hair with each pass. You can always return to the same place later. Best results are obtained when the hair is dry.

BEGINNING TO CUT

When cutting for the first time, it is better to leave the hair somewhat long.

As you master the use of the clipper, you will be able to style as desired.

Comb attachment

Hair length depends on the attachment used:

Comb attachment	Hair length (mm)
1	3
2	6
3	9
4	12

Step 1

Attach comb attachment #1 (3 mm) or 2 (6 mm).

Hold the appliance with the blade up. Begin cutting from the edge of the hair growth area (fig. 1).

Slowly move the clipper upward and away from the head.

Cut all the hair in the back of the head and around the ears in this way.

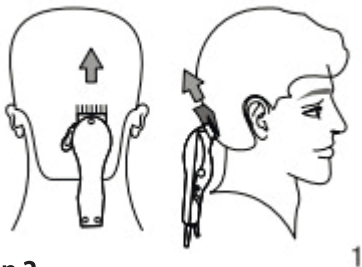

Step 2

Turn the clipper off and attach comb attachment #3 (9 mm) or 4 (12 mm) for longer hair and continue to cut the hair closer to the top of the head (figure 2).



Step 3: The temples

Turn the clipper off and attach comb attachment #1 (3 mm) or

2 (6 mm) and cut the hair on the temples.

Then attach comb attachment #3 (9 mm) or 4 (12 mm) and continue to cut the hair toward the top of the head.

Step 4: The front part of the top of the head

When using comb attachment #3 (9 mm) or 4 (12 mm),

cut the hair on the top of the head from back to front

opposite the direction of hair growth (figure 4).

You can also cut hair in the direction of growth, but keep in mind that it will be longer. Use attachment #1 (3 mm) and 2 (6 mm) for very short cutting.

To leave the hair longer, use attachment #3 (9 mm) or 4 (12 mm).

You can also leave the hair longer by holding some strands

between your thumb and middle finger and then cutting them.

You can lift some strands with the comb and cut them (figures 5, 6).

Always begin cutting from the back of the head.

Comb the hair often to check the evenness of the cut.

Step 5: Finishing

In the last phase, remove the attachment from the clipper and carefully trim the hair on the temples and neck to make it even. Be very careful not to cut the skin (figure 7).

ACHIEVING A TAPERED LOOK

Attach comb attachment #4 (12 mm) and begin cutting from the back of the head toward the top. Cut the hair against the direction of growth from the front of the head toward the top and from the sides (figure 8).

To make it flat on top, use a comb to lift the hair and cut along the comb. Comb the hair often to check the evenness of the cut.

CLEANING AND CARE

Lubricating the blades

1. The blades must be lubricated both before and after using the clipper.
2. Turn off the clipper.
3. Apply one or two drops of oil to the teeth of the blade and the back of the top blade, turn the clipper on and make sure the blades move smoothly.
4. Turn off the clipper and wipe off excess oil with a dry cloth.

ATTENTION:

Use only the oil included in the clipper set. DO NOT USE vegetable oil, fat, or any blend of oil that includes solvents. Solvents evaporate, and the thick oil that remains can slow down the blade.



4



5



6

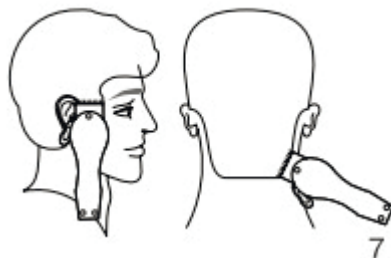

7

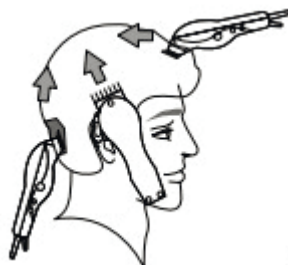

8

CLEANING THE CLIPPER

1. Turn off the clipper and unplug it from the power outlet.
2. Remove cut hair from the blade with the brush included in the set.
3. Wipe the clipper housing and accessories with a damp cloth, then wipe them dry with a dry cloth.
4. Never immerse the clipper in water or any other liquid.
5. Never use abrasive materials or cleaning products.
6. Lubricate the blade with oil.
7. Take the clipper in a dry and safe place.
8. Store the clipper in a dry cool place away from children.

SPECIFICATION

Power supply: 220-240 V, 50/60 Hz

Power: 25 W

Recommended usage period - 3 years

More info: www.magio.ua

Questions regarding exploitation of MAGIO appliances: support@magio.ua

Manufacturer reserves the right to change design and specifications, complete set, color scheme of the item, warranty period, etc. without prior notice.

MAGGIO

ИЗГОТОВЛЕНО ПО ЗАКАЗУ МОНТЕНСИ ЛТД,
ЛОКХАРТ ЦЕНТР, 301-307 ЛОКХАРТ РОУД, УАН ЧАИ, ГОН КОНГ, КНР.
СДЕЛАНО В КНР

PRODUCED FOR MONTENSI LTD,
LOCKHART CENTRE, 301-307 LOCKHART ROAD, WAN CHAI, HONG KONG, PRC.
MADE IN PRC