



ПОСІБНИК КОРИСТУВАЧА РІДКОКРИСТАЛІЧНІ ТЕЛЕВІ- ЗОРИ/РК-ТЕЛЕВІЗОР З LED / ПЛАЗМОВИЙ ТЕЛЕВІЗОР

Уважно ознайомтеся з цим посібником, перш ніж почнете користуватися телевізором, та збережіть його для довідки в майбутньому.

постачається окремо

Кронштейн для кріплення на стіні

LSW100B або
LSW100BG

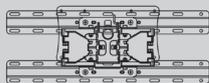

(32LE4***, 32LE5***,
32LE7***, 32LD4***,
32LD6***, 32LD7***,
32LD8***)

LSW200B або
LSW200BG

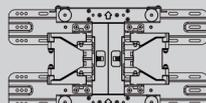

(37/42LE4***,
37/42/47LE5***,
37/42/47LE7***,
42/47LE8***, 37/42LD4***,
37/42/47LD6***,
42/47LD7***, 37/42LD8***,
42/47LX6***)

LSW400B або
LSW400BG або
DSW400B або
DSW400BG

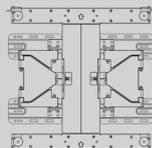

(55LE5***,
55LE7***,
55LE8***,
55LD6***,
55LX9***)

LSW200BX або
LSW200BXG

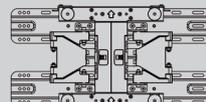

(47LX9***)

PSW400B або PSW400BG або
DSW400BG

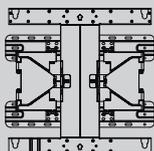

(50PK5**, 50PK7***, 50PK9***, 50PX9***)

PSW600B або PSW600BG

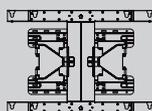

(60PK5**, 60PK7***, 60PK9***, 60PX9***)

Додаткові пристрої може бути змінено або вдосконалено без повідомлення.
Для придбання цих товарів зверніться до магазину, де було придбано виріб.
Цей пристрій працює лише з сумісними рідкокристалічними, рідкокристалічними зі світлодіодною підсвіткою та плазмовими телевізорами LG.

Бездротовий медіабокс

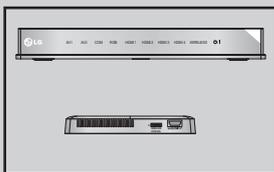

(крім 32/37/42LD4***)

Адаптер бездротової
мережі для Інтернету
і мереж DLNA

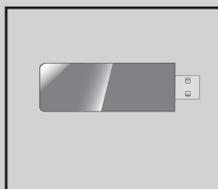

(крім 50/60PK950,
50/60PK950N, 50/60PK980,
50/60PK990, 50/60PX950N,
50/60PX980, 50/60PX990)

HDMI

HDMI, логотип HDMI та «High-Definition Multimedia Interface*» є торговельними марками або зареєстрованими торговельними знаками компанії HDMI Licensing LLC.

ЗМІСТ

ПІДГОТОВКА

ПК моделі зі світлодіодною підсвіткою: 32/37/42LE4***, 32/37/42/47/55LE5***, 32/37/42/47/55LE75**, 32/37/42/47/55LE78**, 32/37/42/47/55LE79**, 42/47/55LE8***, 42/47LX6***	A-1
Рідкокристалічні моделі: 32/37/42LD4***, 32/37/42/47/55LD6***, 32/42/47LD7***, 32/37/42LD8***	A-15
Моделі ПК телевізорів зі світлодіодною підсвіткою: 47/55LX9***	A-27
ПК моделі зі світлодіодною підсвіткою: 42/47LE73**	A-36
Плазмові моделі: 50/60PK5**, 50/60PK7***, 50/60PK9***, 50/60PX9***	A-45

ПІДКЛЮЧЕННЯ ЗОВНІШНЬОГО ОБЛАДНАННЯ

Підключення антени	1
При підключенні за допомогою компонентного кабелю	2
Підключення за допомогою HDMI-кабелю	3
При з'єднанні роз'єму HDMI з роз'ємом DVI ...	4
При підключенні за допомогою кабелю євро- скарт (SCART)	5
Налаштування USB-пристроїв	6
Підключення за допомогою радіочастотного кабелю	6
Підключення за допомогою кабелю RCA	7
При підключенні за допомогою компонентного кабелю	8
Підключення модуля Common Interface	9
Установка навушників	9
Настройка цифрового звуку	10
Бездротове підключення зовнішніх пристроїв ..	11
Розподільча здатність, яка підтримується	12
Налаштування екрану в режимі ПК	15
Налаштування мережі	19

ПЕРЕГЛЯД ТБ / КЕРУВАННЯ ПРОГРАМАМИ

Увімкнення телевізора	29
Запуск програми установки	29
Перемикання програм	29
Регулювання гучності	29
Вигляд екранних меню Вашого телевізора може несуттєво відрізнятися від малюнків у цьому посібнику.	30
Вибір екранних меню і регулювання параметрів	31
Автоматичне налаштування програм	33
Установки цифрового кабельного тб	38
Ручне налаштування програм	39
Редагування програм	43
Підсилювач	47

Інформація про CI [звичайний інтерфейс]	48
Оновлення програмного забезпечення	49
Перевірка Зображення/Звуку	51
Перевірка сигналу	52
Інформація про Виріб/Службова інформація	53
ПЕРЕВІРКА МЕРЕЖІ	53
Посібник користувача	54
Відкриття таблиці програм	55
Список входів «Input List»	57
Позначення джерела вхідного сигналу	58
Передача даних	59
MHP Service	60
SIMPLINK	62
Режим АВ	66
Меню екрана (Повернення до початкових заводських налаштувань)	67

NETCAST

Офіційне повідомлення	68
Меню Netcast	70
YOUTUBE	71
AccuWeather	73
picasa	74

ВИКОРИСТАННЯ BLUETOOTH

Bluetooth?	76
Налаштування Bluetooth	77
Гарнітура Bluetooth	78
Видалити пристрій bluetooth	82
Інформація про налаштування Bluetooth	83
Отримання фотографій із зовнішнього пристрою Bluetooth	84
Слухаємо музику за допомогою зовнішнього пристрою Bluetooth	85

3D-ЗОБРАЖЕННЯ

ТЕХНОЛОГІЯ 3D	86
Перегляд 3D-зображення	86
КОРИСТУВАННЯ 3D-ОКУЛЯРАМИ	87
ДІАПАЗОН ПЕРЕГЛЯДУ 3D-ЗОБРАЖЕНЬ	87
ПЕРЕГЛЯД 3D-ЗОБРАЖЕННЯ	88

ВИКОРИСТАННЯ ПРИСТРОЮ USB АБО КОМП'ЮТЕРА

При підключенні USB-пристрою	90
DLNA	92
Список фільмів	96
Список графічних файлів	107
Каталог музичних файлів	117
Реєстраційний код DivX	126
Деактивація	127

ЗМІСТ

ГРА

Гра.....	128
----------	-----

ЕКП (ЕЛЕКТРОННЕ КЕРІВНИЦТВО ПРОГРАМ)(В ЦИФРОВОМУ РЕЖИМІ)

Увімкнення/вимкнення ЕКП	130
Оберіть програму	130
Функції клавiш в режимі керiвництва ЗАРАЗ/ ДААІ	130
Функції клавiш в режимі керiвництва на 8 днiв	131
Функції клавiш в режимі змiни дати	132
Функції клавiш в полi додаткової iнформації	132
Функції клавiш в режимі встановлення таймера запису/нагадування	133
Функції кнопок у режимі Розклад програм (Таблиця розкладу)	134

КЕРУВАННЯ ЗОБРАЖЕННЯМ

Керування розміром зображення (пропорції)...	135
Майстер налаштування зображення	137
Збереження енергії.....	138
Попередні установки зображення.....	139
Ручна настройка зображення.....	141
Покращення якості зображення	143
Експертне регулювання зображення.....	144
Скидання зображення.....	147
Trumotion	148
ЛОКАЛЬНЕ ЗАТЕМНЕННЯ РК-ЕКРАНА.....	149
Індикатор живлення.....	150
Метод Мінімізації накладання зображень (ISM)	151
Режим налаштування.....	152
Режим Демонстрація.....	153

КЕРУВАННЯ ЗВУКОМ ТА МОВОЮ

Автоматичний рівень гучності	154
Чистий голос II	155
Попередньо встановлені налаштування звуку - режим звуку.....	156
Управління налаштуваннями звуку - режим користувача	157
Infinite Sound	157
Баланс	158
Налаштування увімкнення/вимкнення динаміків телевізору.....	159
Налаштування аудіо цифрового ТБ(тільки в цифровому режимі).....	160
Вибір цифрового аудіо виходу	161
Ініціалізація звукових налаштувань	162
Хар-ка аудіо (Характеристики звуку) (тільки в цифровому режимі).....	163

Мова екранного меню/ Вибір країни (додатково).....	166
Вибір мови.....	167

ВСТАНОВЛЕННЯ ЧАСУ

Налаштування годинника	169
Встановлення таймеру автоматичного увімкнення/вимкнення.....	170
Режиму очікування	171

БАТЬКІВСЬКИЙ КОНТРОЛЬ/РЕЙТИНГИ

Встановлення паролю та системи блокування..	172
Блокування програм.....	173
Блокування від дітей (тільки в цифровому режимі).....	174
Зовнішнього режиму введення.....	175
Блокування клавiш	176

ТЕЛЕТЕКСТ

Увімкнення / вимкнення	177
Телетекст системи SIMPLE	177
Телетекст системи TOP.....	178
Телетекст системи FASTEXT.....	178
Спеціальні функції телетексту.....	179

ЦИФРОВИЙ ТЕЛЕТЕКСТ

Телетекст в межах цифрових сервісів.....	180
Телетекст в межах цифрових послуг.....	180

ДОДАТОК

Усунення несправностей	181
Обслуговування	183
Характеристики виробу	184
Коди пульта ДУ	201
Настройка зовнішнього контрольного пристрою	202
Інформація про програмне забезпечення з відкритим кодом.....	209

ПІДГОТОВКА

ПК МОДЕЛІ ЗІ СВІТЛОДІОДНОЮ ПІДСВІТКОЮ: 32/37/42LE4*, 32/37/42/47/55LE5***, 32/37/42/47/55LE75**, 32/37/42/47/55LE78**, 32/37/42/47/55LE79**, 42/47/55LE8***, 42/47LX6*****

АКСЕСУАРИ

Впевніться, що наступні аксесуари входять в комплект Вашого рідкокристалічного телевізора. Якщо якогось з цих аксесуарів немає, зверніться до дилера, який продав Вам телевізор.

■ Зображення на ілюстрації можуть не співпадати з виглядом вашого телевізора.



Ця функція недоступна для всіх моделей.

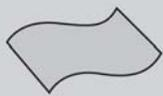

Серветка
(Використовувати тільки для поверхні екрану)

* Плями та відбитки пальців слід видаляти з поверхні виробу тільки спеціальною тканиною для чищення.

Не тріть сильно, видаляйте плями дуже обережно. Будьте обережні, так як надлишкове натискання може викликати подряпину та втрату кольору.



тканинна рукавичка для чищення
(Тільки 32/37/42/47/55LE75**, 32/37/42/47/55LE78**, 32/37/42/47/55LE79**)



Якщо на корпусі виробу з'явилися плями або відбитки пальців, легко протріть забруднені місця, користуючись виключно м'якою тканинною рукавичкою для чищення.

Чистячи передню рамку, витирайте її повільно в одному напрямку, попередньо 1-2 рази скропивши водою рукавичку для чищення. Після чищення витріть поверхню насухо. Залишки вологи можуть спричинити появу водяних плям на рамці.

(Тільки 32/37/42/47LE5***, 32/37/42/47LE75**, 32/37/42/47LE78**, 32/37/42/47LE79**, 42/47LX6***)



x 8
(M4 x 16)

(Тільки 42/47/55LE8***)



x 8
(M4 x 20)

(Тільки 55LE5***, 55LE75**, 55LE78**, 55LE79**)



x 4 x 4
(M4 x 24) (M4 x 16)

(Тільки 32LE4***)



x 4
(M4 x 22)

(Тільки 37/42LE4***)



x 4
(M4 x 24)

(Тільки 32/37/42LE4***)



x 4
(M4x16)

болти для кріплення підставки

Використання феритового осердя (додається не до всіх моделей.)

Феритове осердя використовується для зменшення електромагнітного випромінювання від кабелю живлення.

Чим ближче розташоване феритове осердя до штекера, тим краще.



Розташуйте штекер електроживлення якнайближче.



Феритове осердя
(Ця деталь додається не до всіх моделей.)

ПІДГОТОВКА

КЕРУВАННЯ З ПЕРЕДНЬОЇ ПАНЕЛІ

❗ ПРИМІТКА

- ▶ Телевізор можна залишити в режимі очікування, щоб зменшити споживання енергії. Також рекомендується вимикати телевізор кнопкою живлення, якщо ви не плануєте переглядати його деякий час, оскільки це також дозволяє зекономити споживання енергії. За рахунок зниження рівня яскравості зображення під час перегляду телепрограм можна значно зменшити споживання електроенергії та експлуатаційні витрати.

⚠ УВАГА

- ▶ Не наступайте на скляну підставку та беріть її від ударів і зіткнень. Вона може розбитися, що може спричинити травми від уламків скла, або телевізор може впасти.
- ▶ Не переміщайте телевізор, перетаскуючи його. Це може призвести до пошкодження підлоги або виробу.

- Зображення на ілюстрації можуть не співпадати з виглядом вашого телевізора.

Тільки 32/37/42/47/55LE5***, 32/37/42/47/55LE75**,
32/37/42/47/55LE78**, 32/37/42/47/55LE79**, 42/47LX6***

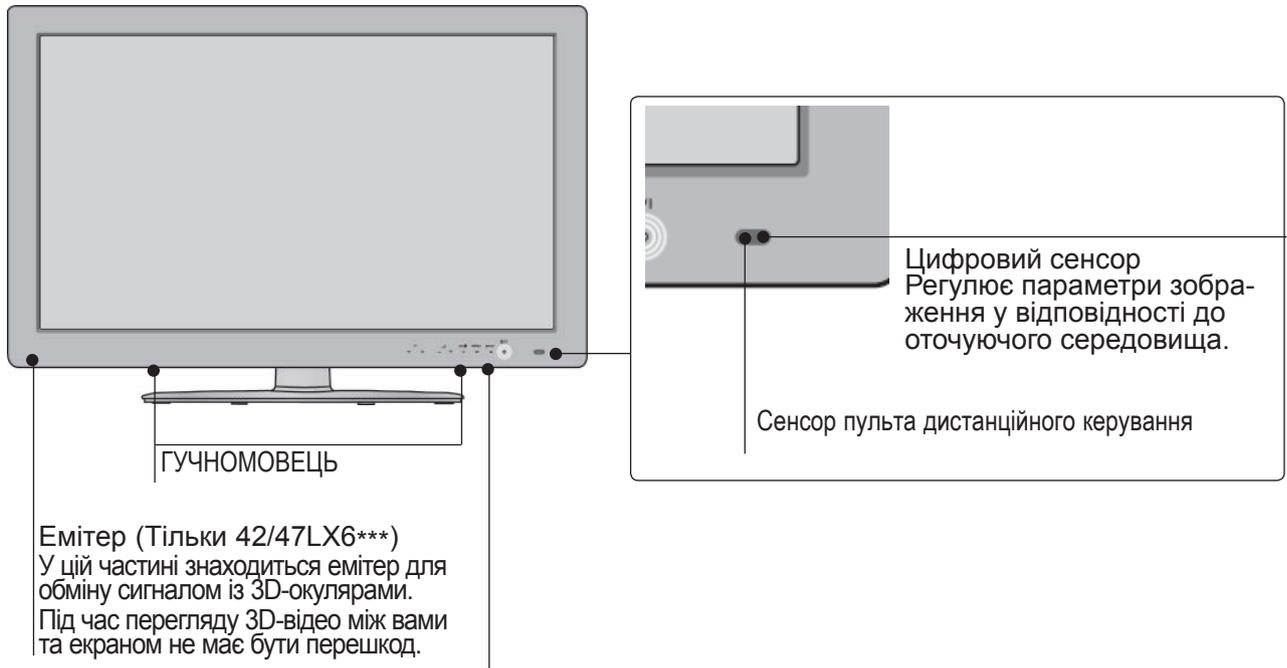

Сенсорна кнопка

Для активації потрібної кнопки достатньо її торкнутися.

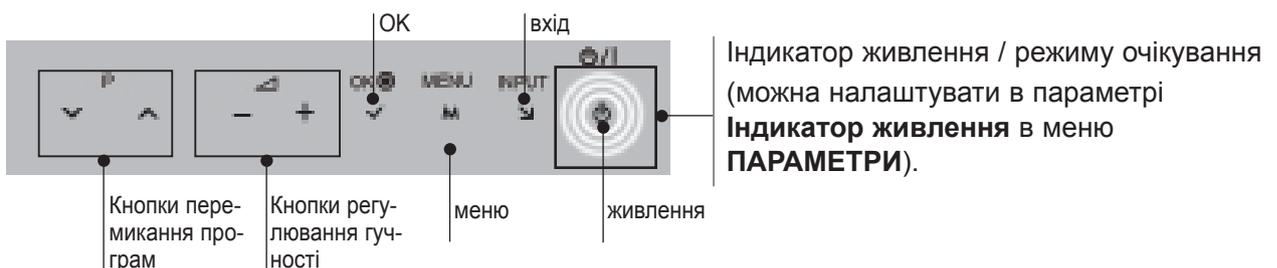

Тільки 42/47/55LE8***

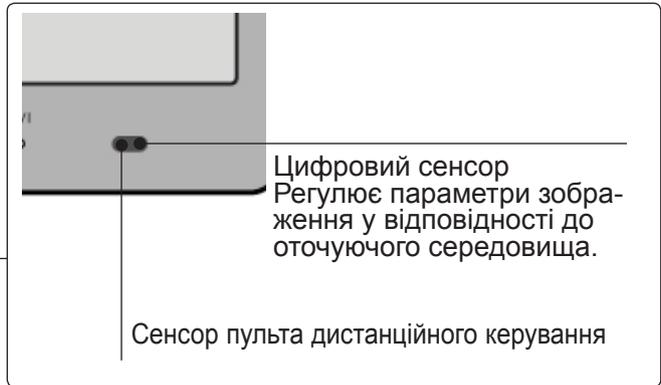
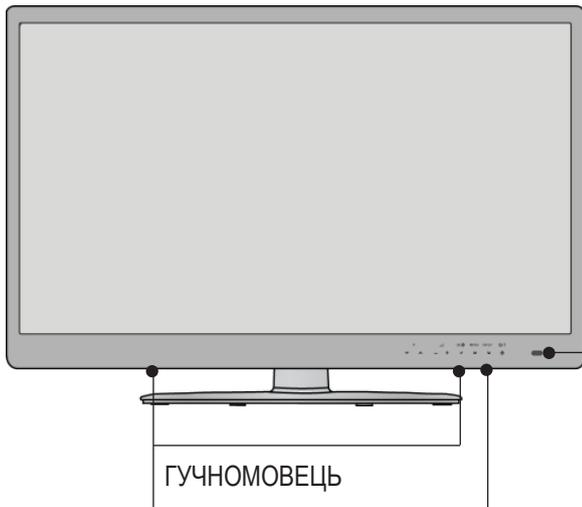

Сенсорна кнопка
Для активації потрібної кнопки достатньо її торкнутися.

Кнопки перемикавання програм

Кнопки регулювання гучності

меню

живлення

OK

вхід

Индикатор живлення / режиму очікування
(можна налаштувати в параметрі **Индикатор живлення** в меню **ПАРАМЕТРИ**).

Тільки 32/37/42LE4***

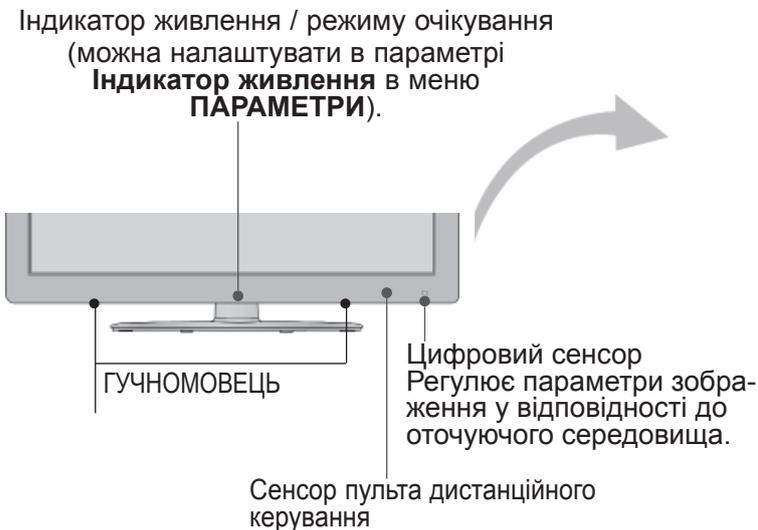

ПІДГОТОВКА

ІНФОРМАЦІЯ ПРО ЗАДНЮ ПАНЕЛЬ

- Зображення на ілюстрації можуть не співпадати з виглядом вашого телевізора.

Тільки 32/37/42LE4***,
32/37/42/47/55LE5***,
32/37/42/47/55LE75**,
32/37/42/47/55LE78**,
32/37/42/47/55LE79**,
42/47/55LE8***

Тільки 42/47LX6***

ПІДГОТОВКА

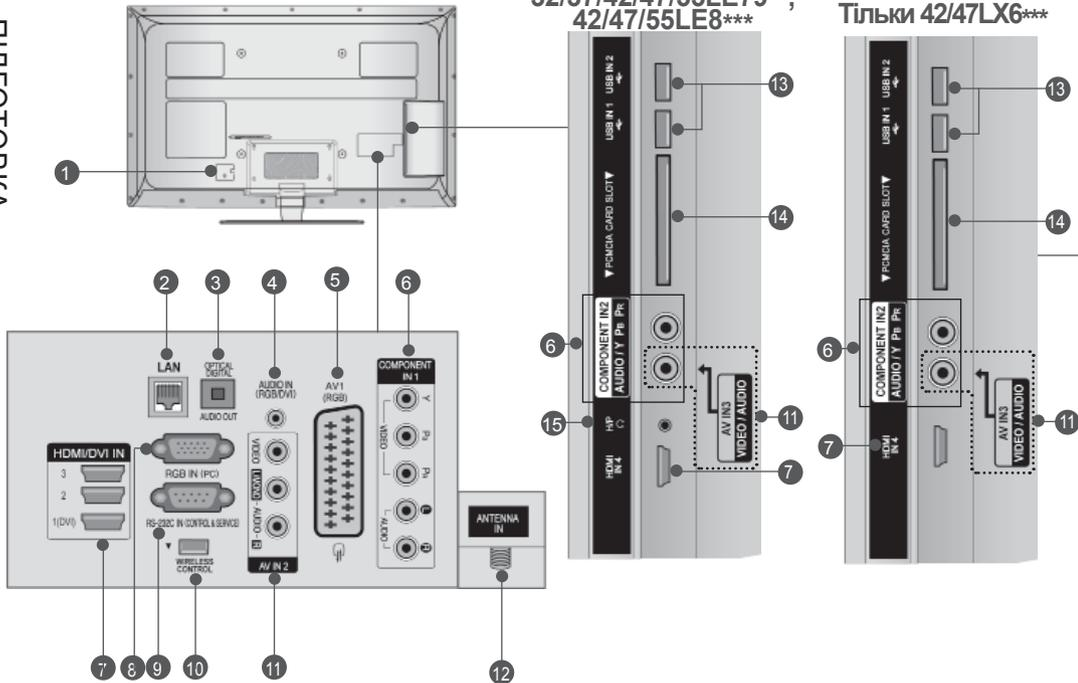

⚠ УВАГА

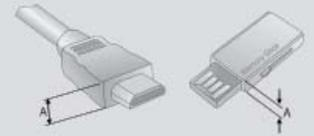

- Для нормального підключення кабелю HDMI (тільки вхід HDMI IN 4) та USB-пристроїв, товщина роз'єму не повинна перевищувати вказане значення.

*A ≤ 10 мм

- 1 Роз'єм для підключення шнура живлення**
Цей телевізор працює від джерела змінного струму. Напряга вказана на сторінці характеристик телевізора. (► стор. 184 - 200) Не намагайтеся підключати телевізор до джерела постійного струму.

- 2 LAN**
Мережевий порт для підключення телевізора до Інтернет-сайтів – AccuWeather, Picasa, YouTube, та інших. Також застосовується для доступу до файлів відео, фотографій та музики в локальній мережі.

- 3 OPTICAL DIGITAL AUDIO OUT (Цифровий оптичний аудіовихід)**
Підключіть цифровий звук до різних типів обладнання. Підключіть компонент цифрового звуку. Використовуйте оптичний аудіокабель.

- 4 Аудіо вхід RGB/DVI**
Вхід для прийому аудіосигналу від комп'ютера або цифрового телебачення.

- 5 Роз'єми євро-скарт (AV1)**
З'єднайте ці роз'єми із входом або виходом зовнішнього пристрою.

- 6 Компонентний вхід**
З'єднайте ці гнізда із виходами компонентного відео- /аудіосигналу зовнішнього пристрою.

- 7 HDMI/DVI IN (Мультимедійний інтерфейс високої чіткості)**

Подайте сигнал HDMI до входу HDM IN. Або сигнал DVI(VIDEO) до порту HDMI/DVI за допомогою кабелю DVI або HDMI.

- 8 Вхідний порт RGB IN**
Для прийому відеосигналу з комп'ютера.
- 9 ГНІЗДО ВХОДУ RS-232C (CONTROL&SERVICE)**
Підключайте серійний порт контрольних пристроїв до роз'єму RS-232C. Цей порт використовується для режимів Service або Hotel (сервісний чи готельний режим).
- 10 WIRELESS Control**
Під'єднайте блок бездротового зв'язку до телевізора, щоб керувати зовнішніми пристроями, підключеними до бездротового медіабоксу.
- 11 Аудіо- /відеовхід**
З'єднайте ці гнізда із аудіо- /відеовиходом зовнішнього пристрою.
- 12 Антенний вхід**
Підключіть антену або кабель до цього роз'єму.
- 13 USB-порт**
Підключіть антену або кабель до цього роз'єму.
- 14 Гніздо для карт PCMCIA (Міжнародна асоціація комп'ютерних карт пам'яті).**
Уставте модуль CI у ГНІЗДО ДЛЯ КАРТ PCMCIA. (Ця функція доступна не в усіх країнах.)
- 15 Навушники**
Підключіть навушники в гніздо для навушників.

ВСТАНОВЛЕННЯ ПІДСТАВКИ

- Зображення на ілюстрації можуть не співпадати з виглядом вашого телевізора.
Під час монтажу настільної підставки, переконайтесь, що болт повністю затягнутий. (Якщо його не затягнути як слід, після встановлення пристрій може нахилитись уперед).

- 1** Обережно покладіть телевізор екраном вниз на м'яку поверхню для захисту екрана від пошкодження.

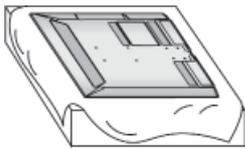

- 2** Під'єднайте частини опорної ніжки до базової підставки телевізора.
Після цього затягніть гвинти, якими кріпиться кронштейн підставки.



- 3** Приєднайте підставку до телевізора, як показано на малюнку.

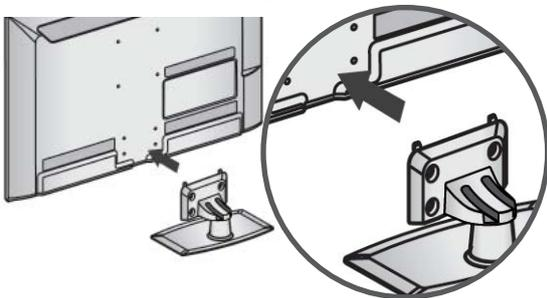

- 4** Прикріпіть задню кришку підставки до телевізора.

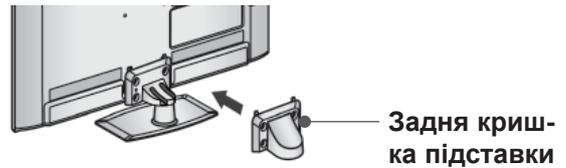

- 5** Надійно закрутіть 4 болти в отвори на задній панелі телевізора.

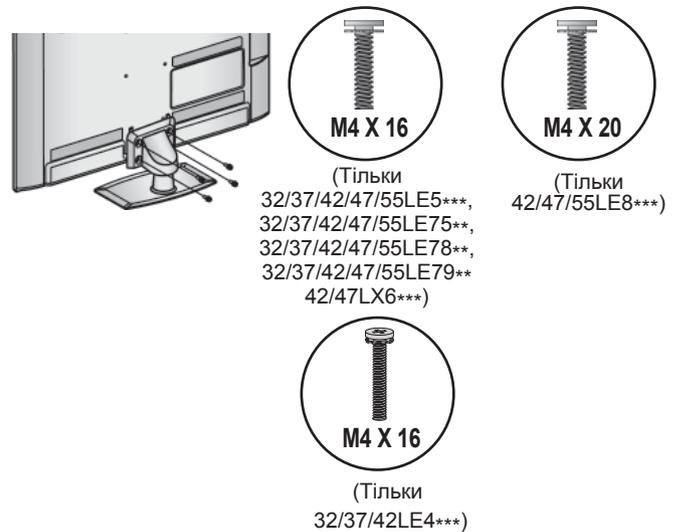

ПІДГОТОВКА

ФІКСАЦІЯ ТЕЛЕВІЗОРА НА СТОЛІ

(Тільки 32LE4***, 32LE5***)

- Зображення на ілюстрації можуть не співпадати з виглядом вашого телевізора. Телевізор потрібно зафіксувати на столі таким чином, щоб його неможливо було нахилити вперед або назад, що може становити потенційну небезпеку травмування або ушкодження виробу. Використовуйте тільки гвинти із комплекту.

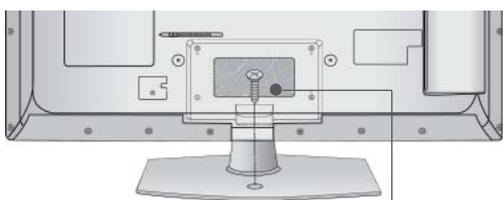

1-гвинт (постачаються в комплекті з виробом)

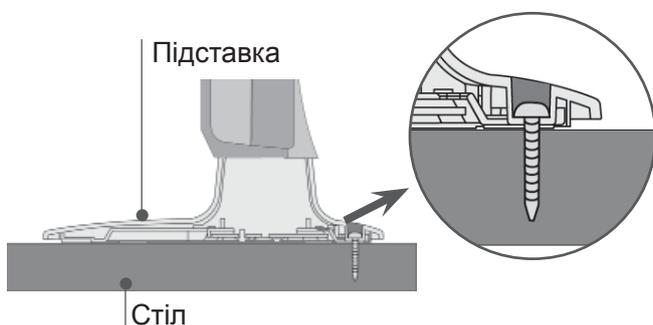

❗ ПОПЕРЕДЖЕННЯ

- щоб запобігти падінню телевізора, його необхідно надійно закріпити на підлозі/стіні згідно з інструкцією зі встановлення. Нахилання, розгойдування і трясіння апарату може стати причиною травмування.

ЗАДНЯ КРИШКА ДЛЯ РОЗТАШУВАННЯ ДРОТІВ

- Зображення на ілюстрації можуть не співпадати з виглядом вашого телевізора.

- 1 Зафіксуйте кабель живлення на задній панелі за допомогою **кріплення для кабелів**.

Це зменшить ризик випадкового висмикування кабелю живлення.

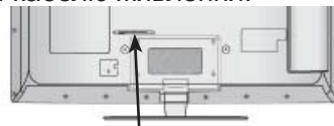

КРІПЛЕННЯ ДЛЯ КАБЕЛІВ

- 2 Після підключення кабелів належним чином **установіть ТРИМАЧ КАБЕЛІВ**, як показано на рисунку, та об'єднайте кабелі.

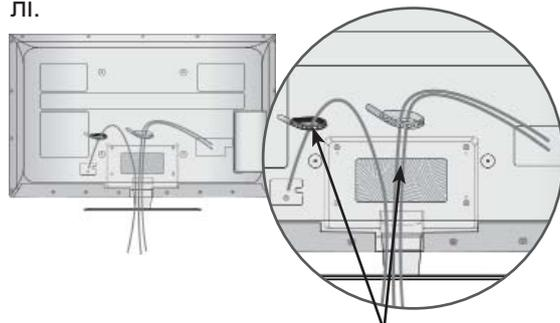

КРІПЛЕННЯ ДЛЯ КАБЕЛІВ

ПОВОРОТНА ПІДСТАВКА

- Зображення на ілюстрації можуть не співпадати з виглядом вашого телевізора.

Після встановлення телевізора ви можете вручну повернути екран на 20 градусів вліво або вправо щоб підібрати найбільш зручне для вас положення екрану.

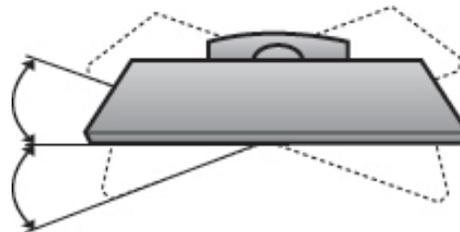

СИСТЕМА БЕЗПЕКИ KENSINGTON

- Ця функція доступна не для всіх моделей.
- Зображення на ілюстрації можуть не співпадати з виглядом вашого телевізора.

Ваш телевізор обладнаний роз'ємом системи безпеки Kensington на задній панелі.

Підключіть кабель системи безпеки Kensington, як показано на малюнку нижче.

Детальні вказівки зі встановлення та використання системи безпеки Kensington наведені в посібнику користувача, що надається із системою безпеки Kensington.

Для отримання докладнішої інформації відвідайте веб-сайт компанії Kensington за адресою <http://www.kensington.com>.

Компанія Kensington виробляє системи безпеки для дорогого електронного обладнання, наприклад ноутбуків та рідкокристалічних проєкторів.

! ПРИМІТКА

- ▶ Система безпеки Kensington може не входити в комплект.
- ▶ Якщо телевізор є холодним на дотик, при вмиканні може відбутися незначне мерехтіння.
Це нормально і не є ознакою несправності.
- ▶ Деякий час на екрані можуть з'явитися деякі крапкові дефекти у вигляді червоних, зелених або блакитних плям. Однак, вони не мають значного впливу на роботу монітору.
- ▶ Намагайтесь не торкатися рідкокристалічного екрану і не підносити до нього пальці на протязі тривалого часу.
Це може спричинити тимчасові викривлення зображення на екрані.

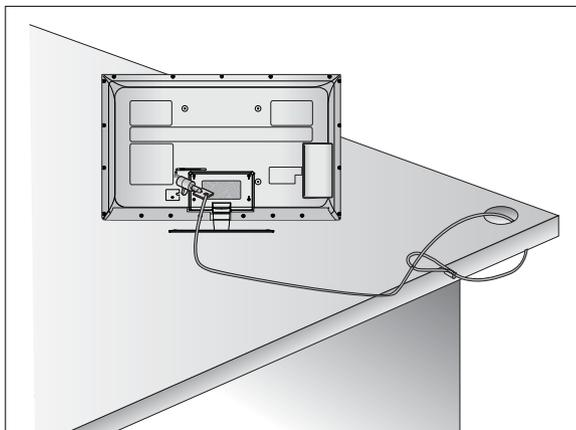

ПОРАДИ ЩОДО ОБЕРЕЖНОСТІ ПІД ЧАС УСТАНОВКИ

- Щоб надійно та безпечно прикріпити телевізор до стіни, потрібно придбати необхідні елементи кріплення в магазині.
- Встановлюйте телевізор ближче до стіни, щоб він не впав від випадкового поштовху.
- Нижче наведено деякі вказівки для безпечного кріплення телевізора до стіни, щоб він не впав, якщо його потягнути до себе. Це виключить можливість падіння телевізора і травмування людей, а також ушкодження пристрою. Не дозволяйте дітям забиратися на телевізор і висіти на ньому.

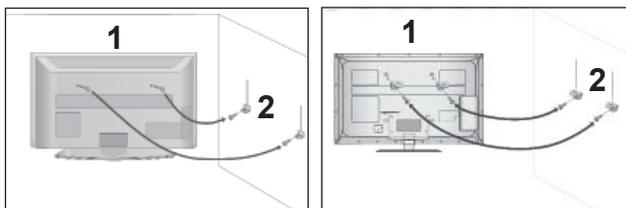

- 1 Використайте гвинти з кільцями або кронштейни з гвинтами, щоб закріпити телевізор на стіні, як показано на малюнку.
(Якщо на телевізорі у гвинти з кільцями вставлені болти, викрутіть їх.)
* У верхні отвори на телевізорі вкрутіть гвинти з кільцями або гвинти, що триматимуть кронштейни телевізора, і надійно затягніть їх.

- 2 Зафіксуйте кронштейни на стіні за допомогою шурупів або анкерних гвинтів. Висота кріплення кронштейнів на стіні має відповідати висоті кронштейнів на телевізорі.

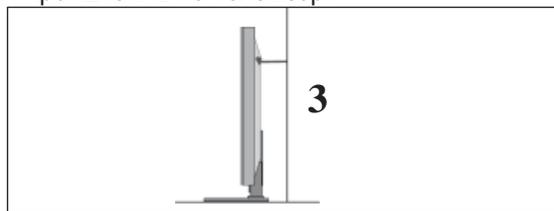

- 3 Під час вирівнювання використовуйте міцну мотузку. Задля більшої безпеки рекомендується прив'язати мотузку таким чином, щоб вона знаходилась в горизонтальному положенні між стіною та телевізором.

! ПРИМІТКА

- ▶ Якщо необхідно перенести телевізор у інше місце, спершу розв'яжіть мотузку.
- ▶ Використовуйте відповідний тримач для телевізора або комод, який достатньо великий і міцний, щоб витримати вагу телевізора.
- ▶ Задля безпечного використання телевізора впевніться, що висота кронштейна, прикріпленого до стіни, відповідає висоті телевізора.

ПІДГОТОВКА

- Телевізор можна встановлювати різними способами, наприклад на стіні чи на столі.
- Телевізор розроблений для розміщення в горизонтальному положенні.

ЗАЗЕМЛЕННЯ

Обов'язково заземліть телевізор для попередження ураження електричним струмом. Якщо заземлити телевізор неможливо, зверніться до кваліфікованого електрика з проханням встановити окремий автоматичний запобіжник.

Не заземлюйте пристрій шляхом під'єднання до телефонних ліній, громовідводів чи газових труб.



ВСТАНОВЛЕННЯ НА ПІДСТАВЦІ НА ГОРИЗОНТАЛЬНІЙ ПОВЕРХНІ.

- Зображення на ілюстрації можуть не співпадати з виглядом вашого телевізора. Для забезпечення належної вентиляції потрібно залишити по 10 см вільного місця з кожного боку телевізора.

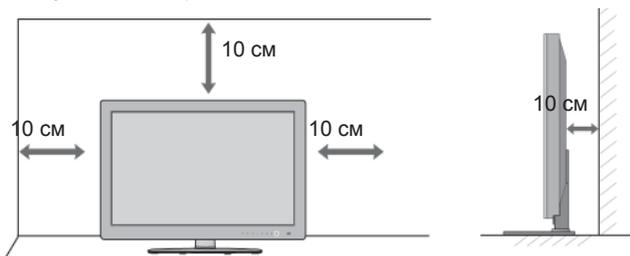

ЗАКРІПЛЕННЯ НА СТІНІ В ГОРИЗОНТАЛЬНОМУ ПОЛОЖЕННІ

- Для настінного монтажу телевізора рекомендується використовувати стінний кронштейн торгової марки LG.
- Радимо придбати стінний кронштейн, який підтримує стандарт VESA.
- Компанія LG рекомендує скористатися послугами професійного кваліфікованого установника для настінного монтажу телевізора.

ПРИМІТКА

- ▶ Настінний монтаж слід здійснювати на міцній вертикальній стіні.
- ▶ Якщо потрібно прикріпити телевізор на стелі або скісній стіні, необхідно скористатися спеціальним настінним тримачем.
- ▶ Стіна, на яку монтується телевізор, має бути достатньо міцною, щоб витримати вагу телевізора – наприклад, бетонною, кам'яною, цегляною або з порожнистих блоків.
- ▶ Тип і довжина шурупів для монтажу залежить від настінного тримача, який використовується. Додаткову інформацію дивіться в інструкції для настінного тримача.
- ▶ Компанія LG не несе відповідальності за будь-які нещасні випадки або пошкодження телевізора чи іншого майна внаслідок неправильного монтажу в таких випадках:
 - використання невідповідного настінного тримача VESA;
 - невідповідне кріплення шурупів або анкерних гвинтів для конкретної поверхні, що може призвести до падіння телевізора чи травмування людей;
 - недотримання рекомендацій щодо способу монтажу.

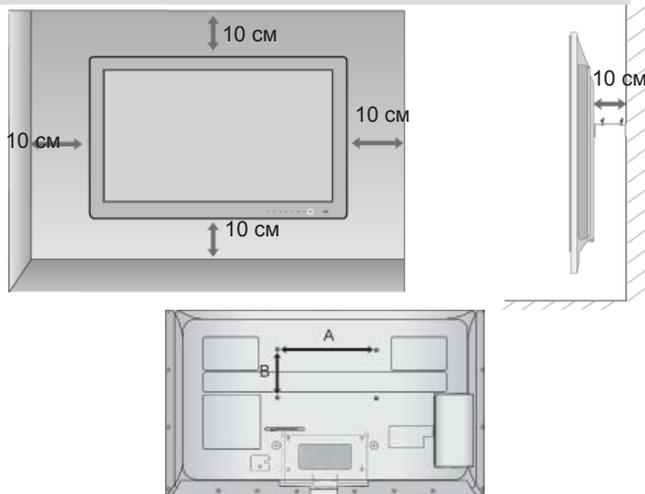

Модель	VESA (A * B)	Стандарт Болт	Кількість
32LE4***	200 * 100	M4	4
37/42LE4***	200 * 200	M6	4
32LE5***	200 * 100	M4	4
37/42/47LE5***	200 * 200	M6	4
55LE5***	400 * 400	M6	4
32LE75** 32LE78** 32LE79**	200 * 100	M4	4
37/42/47LE75** 37/42/47LE78** 37/42/47LE79**	200 * 200	M6	4
55LE7***	400 * 400	M6	4
42/47LE8***	200 * 200	M6	4
55LE8***	400 * 400	M6	4
42/47LX6***	200 * 200	M6	4

ФУНКЦІЙ КНОПОК ПУЛЬТА ДИСТАНЦІЙНОГО УПРАВЛІННЯ

(Тільки 32/37/42LE4***, 32/37/42/47/55LE5***, 32/37/42/47/55LE75**, 32/37/42/47/55LE78**, 32/37/42/47/55LE79**, 42/47/55LE8***)

Коли користуєтесь пультом дистанційного управління (ДУ), направляйте його на сенсор пульта ДУ на телевізорі.

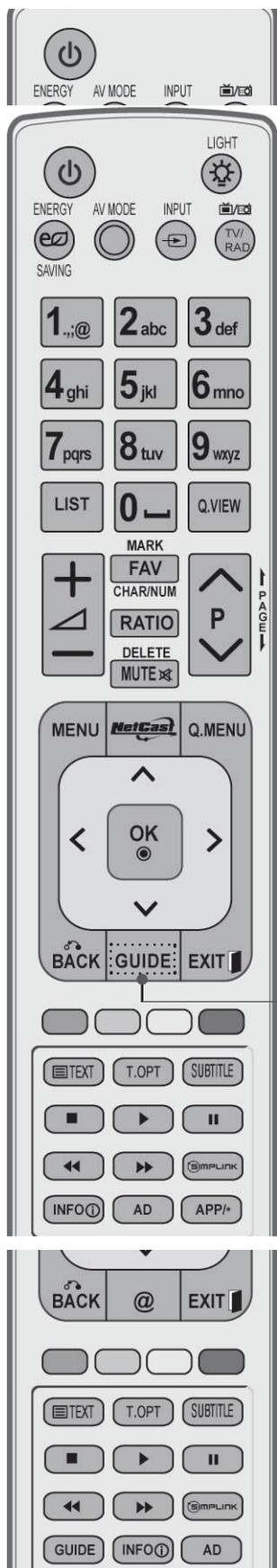

⏻ Увімкнення та вимкнення (перехід в режим очікування) телевізора.

LIGHT Увімкнення та вимкнення підсвітки кнопок пульта дистанційного керування.

ENERGY SAVING Налаштування режиму енергозбереження для телевізора. (▶ стор. 138)

AV MODE Вибір джерела відео- і аудіосигналу з підключених аудіо/відео пристроїв. (▶ стор. 66)

INPUT Циклічна зміна зовнішніх джерел сигналу у встановленій послідовності. (▶ стор. 57)

TV/RAD Вибір каналу радіо, ТБ або цифрового ТБ.

MENU Вхід у меню.
Закриває всі екранні меню та повертає телевізор у режим перегляду з будь-якого меню. (▶ стор. 31)

NetCast Вибір служби NetCast. (▶ стор. 68)
(AccuWeather, Picasa, YouTube та інші.)
Доступні служби в меню NetCast можуть бути різними в різних країнах.

Q. MENU Виклик налаштувань за допомогою меню швидкого доступу. (Формат екрану, Clear Voice II, Режим зображення, Режим звуку, Аудіо(або Мова звукового супроводу), Таймер сну, Вимк./Ввімк. Пропуск, USB-пристрій). (▶ стор. 30)

ДЖОЙСТИК Пересування в екранних меню і регулювання налаштувань телевізора.
(Вгору/вниз/вліво/вправо)

OK Підтвердження вибору або відображення поточного режиму.

BACK Повернення на крок назад в інтерактивній програмі, електронній програмі телепередач або в іншому випадку, де передбачена взаємодія з користувачем.

EXIT Закриття всіх екранних меню та повернення до перегляду ТБ з будь-якого меню.

GUIDE Показує довідник програм. (▶ стор. 129)

INFO ⓘ Показує поточну інформацію екрану.

AD Вмикання і вимикання функції звукового опису.

APP/* Виклик меню служби МНР. (Тільки в Італії)
(Тільки 32/37/42/47/55LE58**, 32/37/42/47/55LE78**, 42/47/55LE88**)

ПІДГОТОВКА

ПІДГОТОВКА

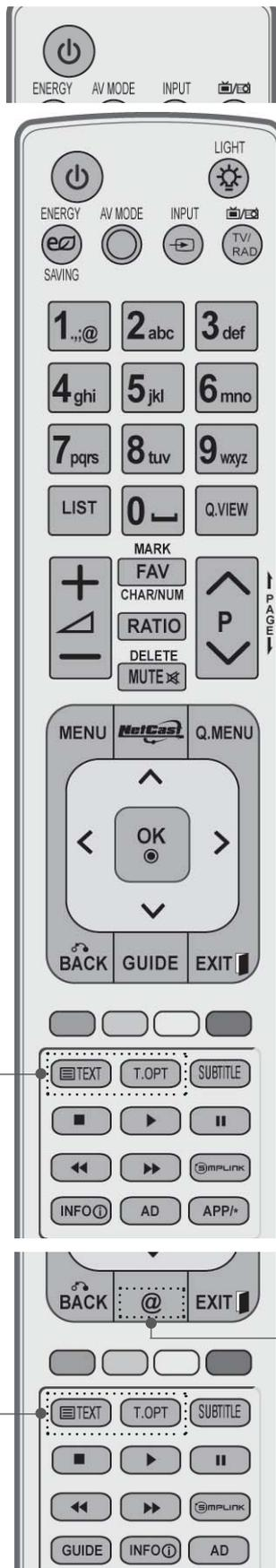

Кнопки з цифрами 0 - 9 Натискайте для вибору потрібної програми.
 Натискайте для вибору пронумерованих пунктів меню.

— (Пробіл) Введення пробілу в екранному тексті.

LIST Відкриває таблицю програм. (► стор. 55)

Q.VIEW Натисніть, щоб повернутись до програми, яку Ви переглядали попередньою.

Кольорові кнопки Ці кнопки використовуються для операцій із телетекстом (тільки моделі з **ТЕЛТЕКСТОМ**) та редагування програм.

SIMPLINK Перегляд списку аудіо/відео пристроїв, підключених до телевізора.
 Виклик меню Simplink.(► стор. 62)

@ Безпосередній доступ до Інтернет-порталу розважальних та інформаційних послуг, створеного компанією Orange. (Тільки у Франції)

1 КНОПКИ ТЕЛТЕКСТУ Ці кнопки використовуються для управління телетекстом. Детальніше про це читайте в розділі "Телетекст". (► стор. 177)

SUBTITLE Викликає обрані вами субтитри в цифровому режимі.

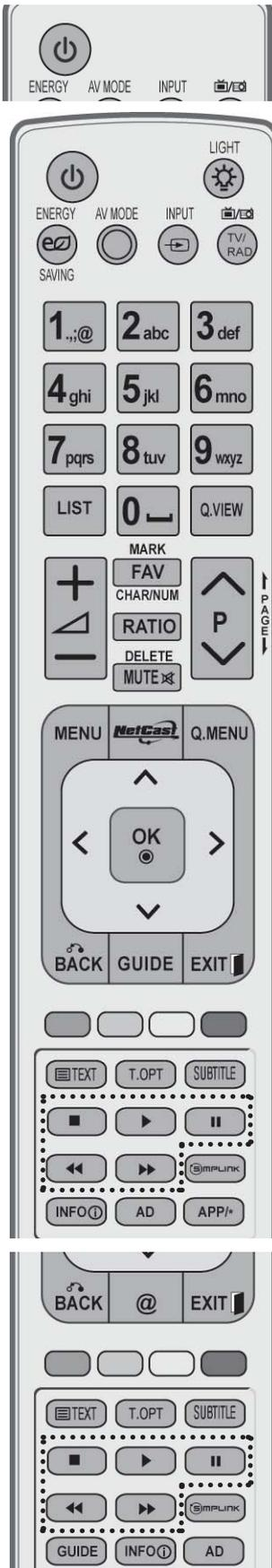

Кнопки збільш./ зменш. гучності
Збільшує/зменшує рівень гучності.

MARK Виберіть вхід для застосування налаштувань Picture Wizard (Майстер налаштування зображення). Виділення і зняття виділення з програм у меню USB.

FAV Натискайте для вибору улюбленої програми.

CHAR/NUM Перемикає між буквами та цифрами в меню NetCast.

RATIO Дозволяє вибрати необхідний формат екрана. (► стор. 135)

DELETE Стирає символ під час введення тексту на екранній клавіатурі.

MUTE Вмикає або вимикає звук.

Кнопки перемикає програми
КНОПКА ПЕРЕКЛЮЧЕННЯ КАНАЛІВ
Натискайте для вибору потрібної програми.

Сторінка вгору/вниз.
Зміна сторінки екранної інформації.

КНОПКИ КЕРУВАННЯ МЕНЮ SIMPLINK / МОЇ МУЛЬТИМЕДІЙНІ ДАНІ
Використовуються для роботи з меню SIMPLINK і МОЇ МУЛЬТИМЕДІЙНІ ДАНІ (Фотографії, Музика та Список фільмів).

Встановлення батарейок

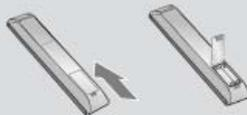

- Відкрийте кришку відсіку батарейок зі зворотнього боку пульта та вставте батарейки, правильно зіставивши полюси (+ із +, - із -).
- Вставте дві батареї типорозміру AAA, 1,5 В. Не вставляйте старі або використані батарейки з новими.
- Закрийте кришку.
- Щоб витягнути акумулятори, необхідно виконати в зворотньому порядку дії, як при встановленні.

ПІДГОТОВКА

ФУНКЦІЇ КНОПОК ПУЛЬТА ДИСТАНЦІЙНОГО УПРАВЛІННЯ (Тільки 42/47LX6***)

Коли користуєтесь пультом дистанційного управління (ДУ), направляйте його на сенсор пульта ДУ на телевізорі.

ПІДГОТОВКА



Увімкнення та вимкнення (перехід в режим очікування) телевізора.

LIGHT Увімкнення та вимкнення підсвітки кнопок пульта дистанційного керування.

ENERGY SAVING Налаштування режиму енергозбереження для телевізора. (► стор. 138)

AV MODE Вибір джерела відео- і аудіосигналу з підключених аудіо/відео пристроїв. (► стор. 66)

INPUT Циклічна зміна зовнішніх джерел сигналу у встановленій послідовності. (► стор. 57)

TV/RAD Вибір каналу радіо, ТБ або цифрового ТБ.

MENU Вхід у меню.

Закриває всі екранні меню та повертає телевізор у режим перегляду з будь-якого меню. (► стор. 31)

NetCast Вибір служби NetCast. (► стор. 68)
(AccuWeather, Picasa, YouTube та інші.)

Доступні служби в меню NetCast можуть бути різними в різних країнах.

Q. MENU Виклик налаштувань за допомогою меню швидкого доступу. (Формат екрану, Clear Voice II, Режим зображення, Режим звуку, Аудіо(або Мова звукового супроводу), Таймер сну, Вимк./Ввімк. Пропуск, USB-пристрій). (► стор. 30)

ДЖОЙСТИК Пересування в екранних меню і регулювання налаштувань телевізора.
(Вгору/вниз/вліво/вправо)

OK Підтвердження вибору або відображення поточного режиму.

BACK Повернення на крок назад в інтерактивній програмі, електронній програмі телепередач або в іншому випадку, де передбачена взаємодія з користувачем.

EXIT Закриття всіх екранних меню та повернення до перегляду ТБ з будь-якого меню.

GUIDE Показує довідник програм. (► стор. 129)

INFO ⓘ Показує поточну інформацію екрану.

AD Вмикання і вимикання функції звукового опису.

APP/* Виклик меню служби MHP. (Тільки в Італії)
(Тільки 42/47LX68**)

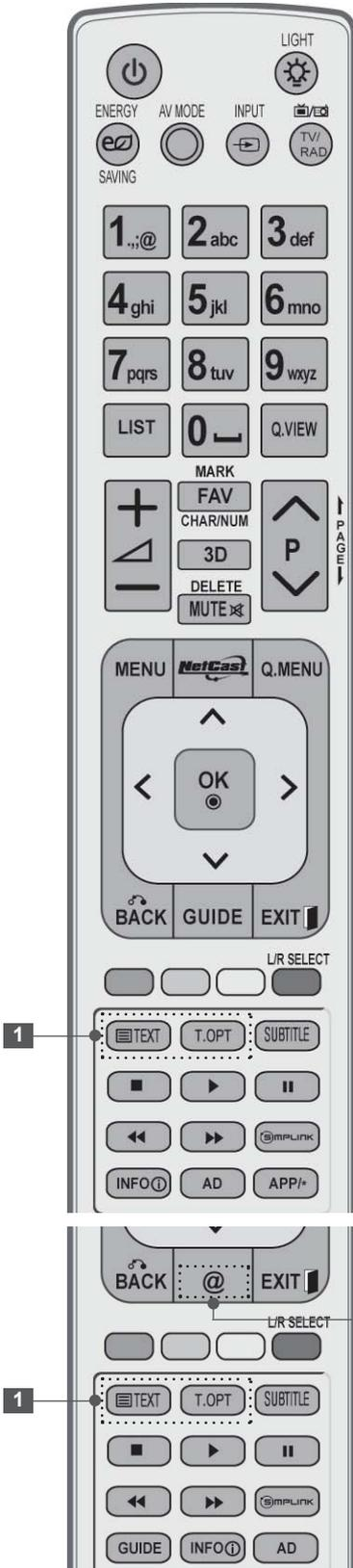

Кнопки з цифрами 0 - 9 Натискайте для вибору потрібної програми.
 Натискайте для вибору пронумерованих пунктів меню.

— (Пробіл) Введення пробілу в екранному тексті.

LIST Відкриває таблицю програм. (► стор. 55)

Q.VIEW Натисніть, щоб повернутись до програми, яку Ви переглядали попередньою.

Кольорові кнопки Ці кнопки використовуються для операцій із телетекстом (тільки моделі з **ТЕЛТЕКСТОМ**) та редагування програм.

L/R SELECT Дозволяє переглянути тривимірне відеозображення. (► стор. 89)

SIMPLINK Перегляд списку аудіо/відео пристроїв, підключених до телевізора.
 Виклик меню Simplink.(► стор. 62)

@ Безпосередній доступ до Інтернет-порталу розважальних та інформаційних послуг, створеного компанією Orange. (Тільки у Франції)

1 КНОПКИ ТЕЛТЕКСТУ Ці кнопки використовуються для управління телетекстом. Детальніше про це читайте в розділі "Телетекст". (► стор. 177)

SUBTITLE Викликає обрані вами субтитри в цифровому режимі.

ПІДГОТОВКА

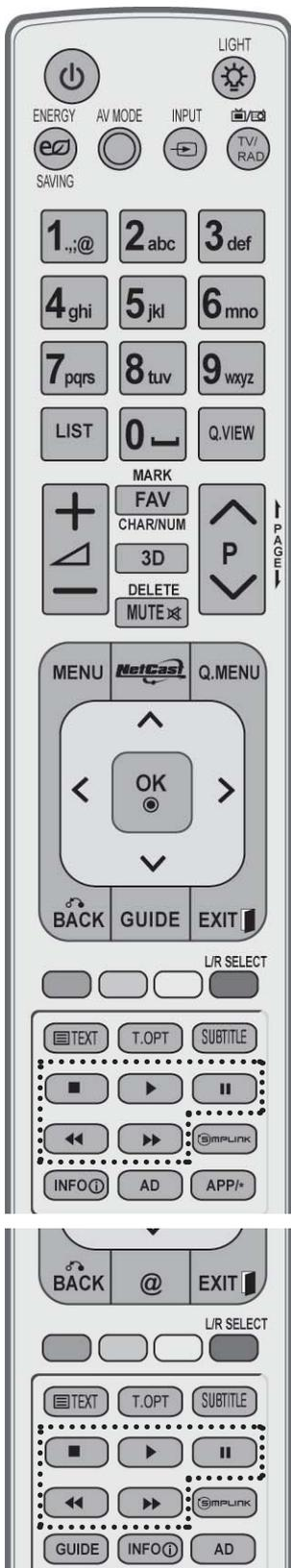

Кнопки збільш./ зменш. гучності Збільшує/зменшує рівень гучності.

MARK Виберіть вхід для застосування налаштувань Picture Wizard (Майстер налаштування зображення). Виділення і зняття виділення з програм у меню USB.

FAV Натискайте для вибору улюбленої програми.

CHAR/NUM Перемикання між буквами та цифрами в меню NetCast.

3D Дозволяє переглянути тривимірне відеозображення. (► стор. 88)

DELETE Стирає символ під час введення тексту на екранній клавіатурі.

MUTE Вмикає або вимикає звук.

Кнопки перемикання програм
КНОПКА ПЕРЕКЛЮЧЕННЯ КАНАЛІВ Натискайте для вибору потрібної програми.

Сторінка вгору/вниз. Зміна сторінки екранної інформації.

КНОПКИ КЕРУВАННЯ МЕНЮ SIMPLINK / МОЇ МУЛЬТИМЕДІЙНІ ДАНІ Використовуються для роботи з меню SIMPLINK і МОЇ МУЛЬТИМЕДІЙНІ ДАНІ (Фотографії, Музика та Список фільмів).

Встановлення батарейок

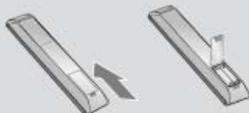

- Відкрийте кришку відсіку батарейок зі зворотнього боку пульта та вставте батарейки, правильно зіставивши полюси (+ із +, - із -).
- Вставте дві батареї типорозміру AAA, 1,5 В. Не вставляйте старі або використані батарейки з новими.
- Закрийте кришку.
- Щоб витягнути акумулятори, необхідно виконати в зворотному порядку дії, як при встановленні.

РІДКОКРИСТАЛІЧНІ МОДЕЛІ: 32/37/42LD4***, 32/37/42/47/55LD6***, 32/42/47LD7***, 32/37/42LD8***

АКСЕСУАРИ

Впевніться, що наступні аксесуари входять в комплект Вашого рідкокристалічного телевізора. Якщо якогось з цих аксесуарів немає, зверніться до дилера, який продав Вам телевізор.

- Зображення на ілюстрації можуть не співпадати з виглядом вашого телевізора.



Посібник користувача

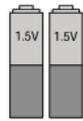

Батарейки (AAA)

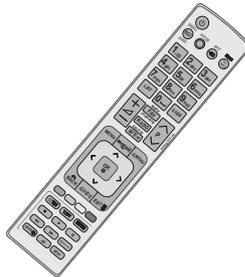

Пульт дистанційного управління



4 основні компакт-диски із програмою Nero MediaHome



Феритове осердя
(Ця деталь додається не до всіх моделей.)



Шнур живлення

Ця функція недоступна для всіх моделей.



Серветка
(Використовувати тільки для поверхні екрану)

* Плями та відбитки пальців слід видаляти з поверхні виробу тільки спеціальною тканиною для чищення.

Не тріть сильно, видаляйте плями дуже обережно. Будьте обережні, так як надлишкове натискання може викликати подряпини та втрату кольору.



x 8

(M4x20)

болти для кріплення підставки



1-Гвинт для фіксації підставки
(Тільки 32/37/42LD4***,
32/37/42LD6***,
32/42LD7***,
32/37/42LD8***)



або

Захисна кришка

Використання феритового осердя (Ця функція доступна не для всіх моделей.)

Використовуйте феритове осердя для зменшення електромагнітних хвиль під час підключення кабелю живлення.

Чим ближче розташоване феритове осердя до штекера електроживлення, тим краще.



Розташуйте штекер електроживлення якнайближче.

ПІДГОТОВКА

КЕРУВАННЯ З ПЕРЕДНЬОЇ ПАНЕЛІ

❗ ПРИМІТКА

- ▶ Телевізор можна залишити в режимі очікування, щоб зменшити споживання енергії. Також рекомендується вимикати телевізор кнопкою живлення, якщо ви не плануєте переглядати його деякий час, оскільки це також дозволяє зекономити споживання енергії.

За рахунок зниження рівня яскравості зображення під час перегляду телепрограм можна значно зменшити споживання електроенергії та експлуатаційні витрати.

⚠ УВАГА

- ▶ Не наступайте на скляну підставку та бережіть її від ударів і зіткнень. Вона може розбитися, що може спричинити травми від уламків скла, або телевізор може впасти.
- ▶ Не переміщайте телевізор, перетаскуючи його. Це може призвести до пошкодження підлоги або виробу.

- Зображення на ілюстрації можуть не співпадати з виглядом вашого телевізора.

Тільки 32/37/42/47/55LD6***

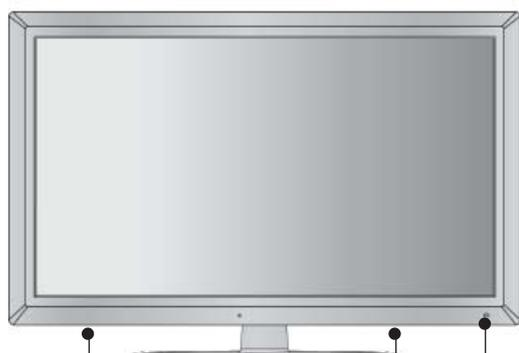

ГУЧНОМОВЕЦЬ



Кнопки переми-
кання програм

Кнопки регулю-
вання гучності

OK

MENU

INPUT

⏻/I

⏻

живлення

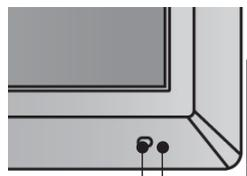

Сенсор пульта дистанційного керування
Цифровий сенсор
Регулює параметри зображення у відповідності до оточуючого середовища.

Індикатор живлення / режиму очікування
(можна налаштувати в параметрі
Індикатор живлення в меню ПАРАМЕТРИ).

Тільки 32/42/47LD7***

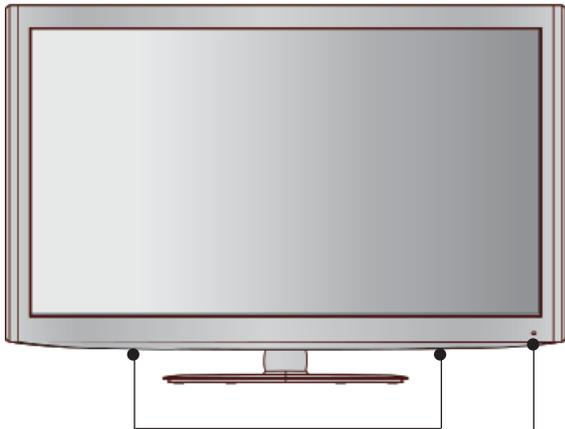

ГУЧНОМОВЕЦЬ

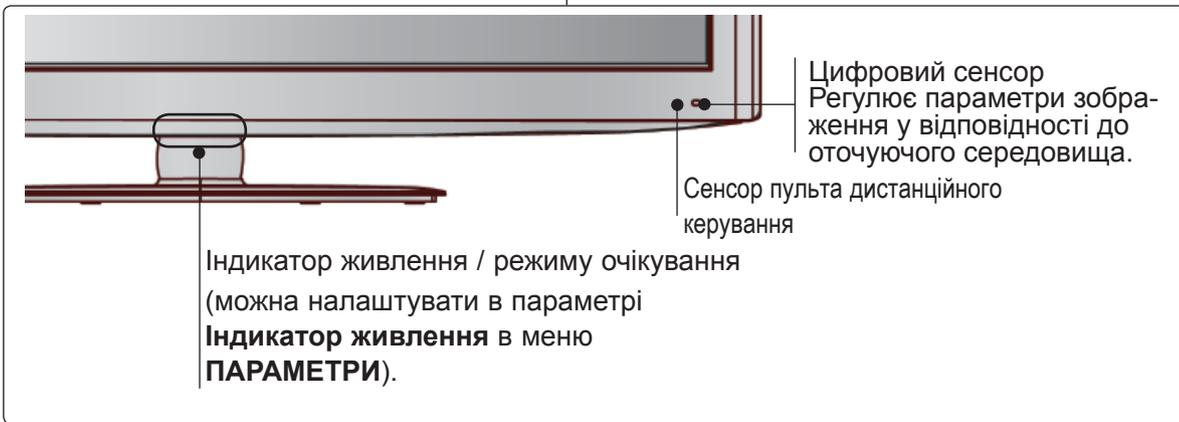
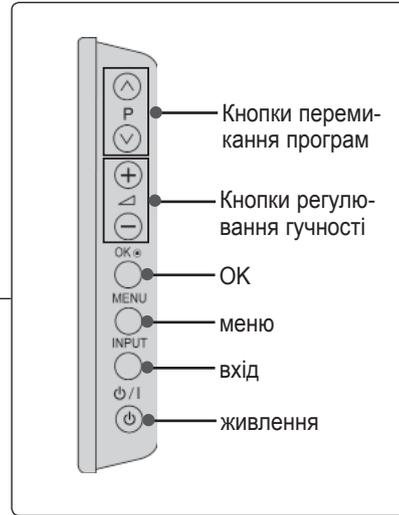

ПІДГОТОВКА

Тільки 32/37/42LD8***

ПІДГОТОВКА

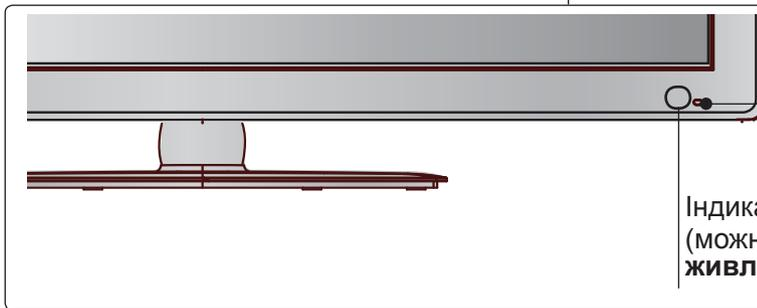
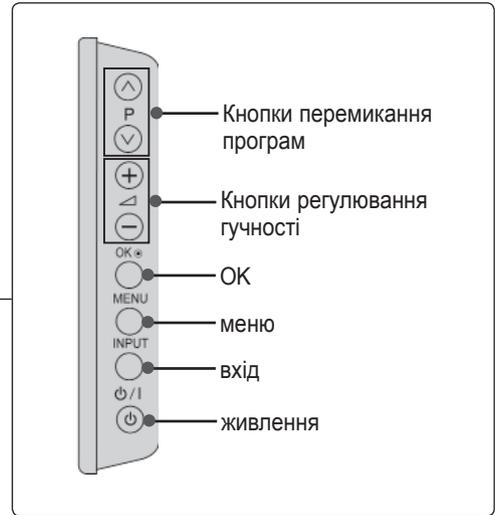
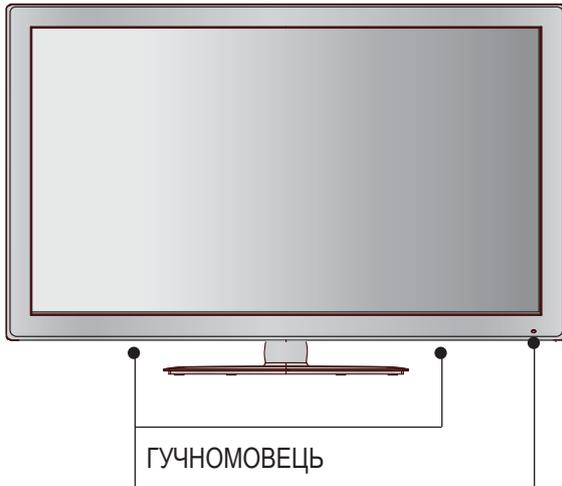

Тільки 32/37/42LD4***

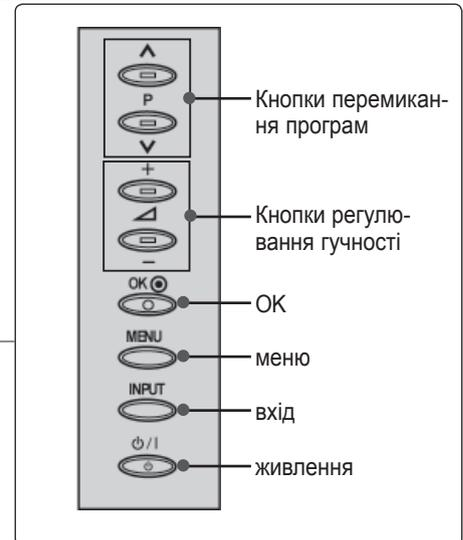

ІНФОРМАЦІЯ ПРО ЗАДНЮ ПАНЕЛЬ

- Зображення на ілюстрації можуть не співпадати з виглядом вашого телевізора.

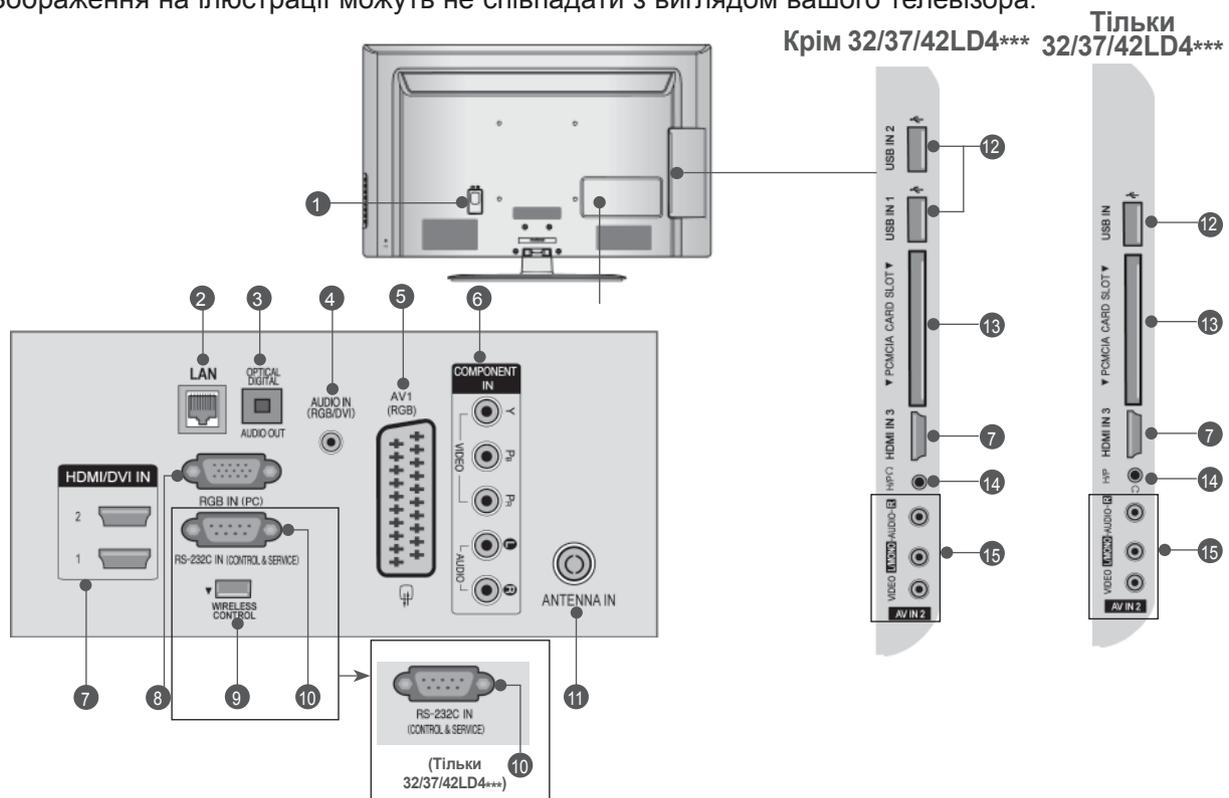

- 1 Роз'єм для підключення шнура живлення**
Цей телевізор працює від джерела змінного струму. Напряга вказана на сторінці характеристик телевізора. (► стор. 184 - 200) Не намагайтеся підключати телевізор до джерела постійного струму.
- 2 LAN**
Мережевий порт для підключення телевізора до Інтернет-сайтів – AccuWeather, Picasa, YouTube, та інших.
Також застосовується для доступу до файлів відео, фотографій та музики в локальній мережі.
- 3 OPTICAL DIGITAL AUDIO OUT (Цифровий оптичний аудіовихід)**
Підключіть цифровий звук до різних типів обладнання.
Підключіть компонент цифрового звуку. Використовуйте оптичний аудіокабель.
- 4 Аудіо вхід RGB/DVI**
Вхід для прийому аудіосигналу від комп'ютера або цифрового телебачення.
- 5 Роз'єми євро-скарт (AV1)**
З'єднайте ці роз'єми із входом або виходом зовнішнього пристрою.
- 6 Компонентний вхід**
З'єднайте ці гнізда із виходами компонентного відео- /аудіосигналу зовнішнього пристрою.
- 7 HDMI/DVI IN (Мультимедійний інтерфейс високої чіткості)**
Подайте сигнал HDMI до входу HDM IN. Або сигнал DVI(VIDEO) до порту HDMI/DVI за допомогою кабелю DVI або HDMI.
- 8 Вхідний порт RGB IN**
Для прийому відеосигналу з комп'ютера.
- 9 WIRELESS Control(Крім 32/37/42LD4***)**
Під'єднайте блок бездротового зв'язку до телевізора, щоб керувати зовнішніми пристроями, підключеними до бездротового медіабоксу.
- 10 ГНІЗДО ВХОДУ RS-232C (CONTROL&SERVICE)**
Підключайте серійний порт контрольних пристроїв до роз'єму RS-232C.
Цей порт використовується для режимів Service або Hotel (сервісний чи готельний режим).
- 11 Антенний вхід**
Підключіть антену або кабель до цього роз'єму.
- 12 USB-порт**
Підключіть антену або кабель до цього роз'єму.
- 13 Гніздо для карт PCMCIA (Міжнародна асоціація комп'ютерних карт пам'яті).**
Уставте модуль CI у **ГНІЗДО ДЛЯ КАРТ PCMCIA**.
(Ця функція доступна не в усіх країнах.)
- 14 Навушники**
Підключіть навушники в гніздо для навушників.
- 15 Аудіо- /відеовихід**
З'єднайте ці гнізда із аудіо- /відеовиходом зовнішнього пристрою.

ПІДГОТОВКА

ВСТАНОВЛЕННЯ ПІДСТАВКИ

- Подані в цьому документі зображення можуть дещо відрізнятися від вигляду вашого телевізора.

Під час монтажу настільної підставки переконайтеся, що всі гвинти повністю затягнуті. (Якщо гвинти затягнуті не повністю, після встановлення пристрій може нахилитись уперед.) Однак якщо затягувати гвинти з надмірною силою, з'єднання може послабитися внаслідок стирання різьбової частини гвинта.

- 1 Обережно покладіть телевізор екраном вниз на м'яку поверхню для захисту екрана від пошкодження.



- 2 Під'єднайте частини опорної ніжки до базової підставки телевізора.

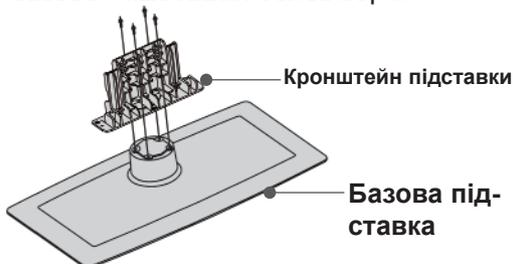

- 3 Приєднайте підставку до телевізора, як показано на малюнку.



- 4 Надійно закрутіть 4 болти в отвори на задній панелі телевізора.

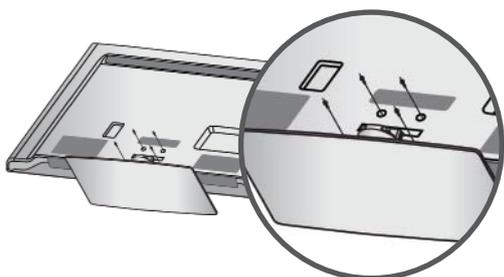

- 5 Прикріпіть задню кришку підставки до телевізора. (Тільки 32/42/47LD7***, 32/37/42LD8***)

Задня кришка підставки



ЗАДНЯ КРИШКА ДЛЯ РОЗТАШУВАННЯ ДРОТІВ

- Зображення на ілюстрації можуть не співпадати з виглядом вашого телевізора.

- 1 Підключіть необхідні кабелі. Інструкції по підключенню зовнішнього обладнання див. у розділі "Підключення Зовнішнього Обладнання".

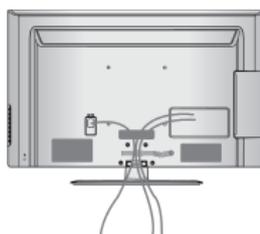

- 2 Установіть КОРОБ Для КАБЕЛІВ як показано на малюнку.

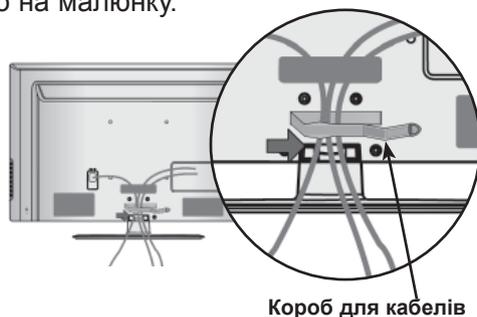

- 3 Встановіть ЗАЖИМ УТРИМУВАЧА КАБЕЛІВ, як показано.

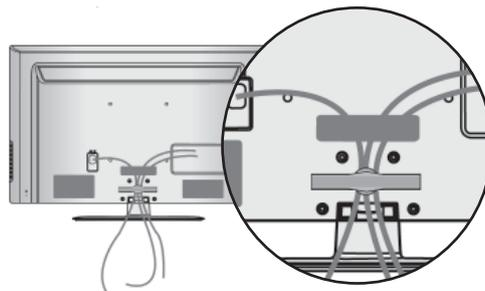

ПРИМІТКА

- ▶ Не використовуйте **КОРОБ Для КАБЕЛІВ** для піднімання телевізора.
- Падіння телевізора загрожує йому пошкодженням, а Вам травмуванням.

ПОВОРОТНА ПІДСТАВКА

- Зображення на ілюстрації можуть не співпадати з виглядом вашого телевізора.

Після встановлення телевізора ви можете вручну повернути екран на 20 градусів вліво або вправо щоб підібрати найбільш зручне для вас положення екрану.

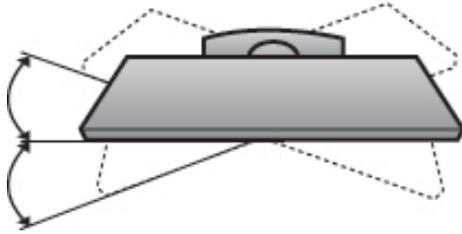

ВСТАНОВЛЕННЯ БЕЗ НАСТІЛЬНОЇ ПІДСТАВКИ

- Зображення на ілюстрації можуть не співпадати з виглядом вашого телевізора.

Під час установавання настінного блоку використовуйте захисну кришку.

Установіть **Захисну Кришку** та легко натисніть на неї до клацання.

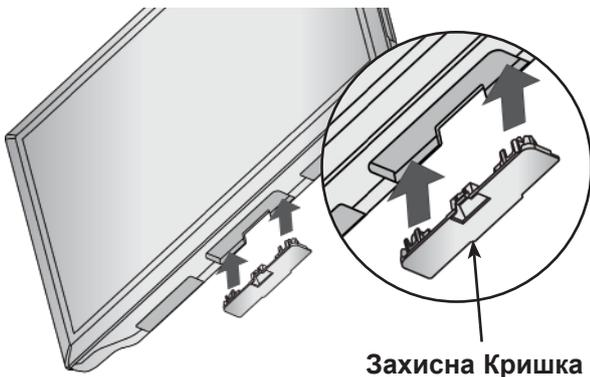

ФІКСАЦІЯ ТЕЛЕВІЗОРА НА СТОЛІ (Тільки 32/37/42LD4***, 32/37/42LD6***, 32/42LD7***, 32/37/42LD8***)

- Зображення на ілюстрації можуть не співпадати з виглядом вашого телевізора. Телевізор потрібно зафіксувати на столі таким чином, щоб його неможливо було нахилити вперед або назад, що може становити потенційну небезпеку травмування або ушкодження виробу. Використовуйте тільки гвинти із комплекту.

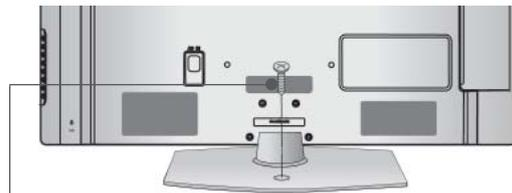

1-гвинт (постачаються в комплекті з виробом)

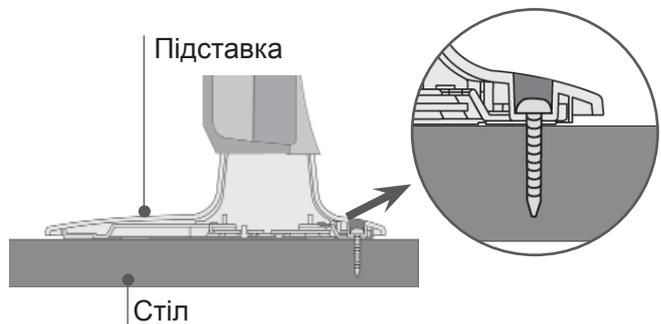

❗ ПОПЕРЕДЖЕННЯ

- щоб запобігти падінню телевізора, його необхідно надійно закріпити на підлозі/стіні згідно з інструкцією зі встановлення. Нахилиння, розгойдування і трясіння апарату може стати причиною травмування.

ПІДГОТОВКА

СИСТЕМА БЕЗПЕКИ KENSINGTON

- Ця функція доступна не для всіх моделей.
- Зображення на ілюстрації можуть не співпадати з виглядом вашого телевізора.

Ваш телевізор обладнаний роз'ємом системи безпеки Kensington на задній панелі.

Підключіть кабель системи безпеки Kensington, як показано на малюнку нижче.

Детальні вказівки зі встановлення та використання системи безпеки Kensington наведені в посібнику користувача, що надається із системою безпеки Kensington.

Для отримання докладнішої інформації відвідайте веб-сайт компанії Kensington за адресою <http://www.kensington.com>.

Компанія Kensington виробляє системи безпеки для дорогого електронного обладнання, наприклад ноутбуків та рідкокристалічних проєкторів.

! ПРИМІТКА

- ▶ Система безпеки Kensington може не входити в комплект.
- ▶ Якщо телевізор є холодним на дотик, при вмиканні може відбутися незначне мерехтіння.
Це нормально і не є ознакою несправності.
- ▶ Деякий час на екрані можуть з'явитися деякі крапкові дефекти у вигляді червоних, зелених або блакитних плям. Однак, вони не мають значного впливу на роботу монітору.
- ▶ Намагайтесь не торкатися рідкокристалічного екрану і не підносити до нього пальці на протязі тривалого часу.
Це може спричинити тимчасові викривлення зображення на екрані

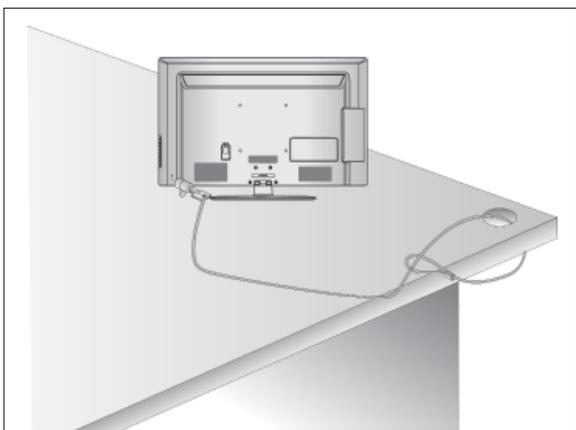

ПОРАДИ ЩОДО ОБЕРЕЖНОСТІ ПІД ЧАС УСТАНОВКИ

- Щоб надійно та безпечно прикріпити телевізор до стіни, потрібно придбати необхідні елементи кріплення в магазині.
- Встановлюйте телевізор ближче до стіни, щоб він не впав від випадкового поштовху.
- Нижче наведено деякі вказівки для безпечного кріплення телевізора до стіни, щоб він не впав, якщо його потягнути до себе. Це виключить можливість падіння телевізора і травмування людей, а також ушкодження пристрою. Не дозволяйте дітям забиратися на телевізор і висіти на ньому.

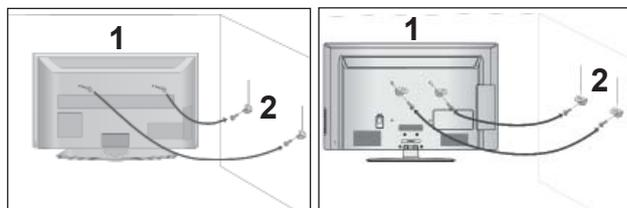

- 1 Використайте гвинти з кільцями або кронштейни з гвинтами, щоб закріпити телевізор на стіні, як показано на малюнку.
(Якщо на телевізорі у гвинти з кільцями вставлені болти, викрутіть їх.)
* У верхні отвори на телевізорі вкрутіть гвинти з кільцями або гвинти, що триматимуть кронштейни телевізора, і надійно затягніть їх.

- 2 Зафіксуйте кронштейни на стіні за допомогою шурупів або анкерних гвинтів. Висота кріплення кронштейнів на стіні має відповідати висоті кронштейнів на телевізорі.

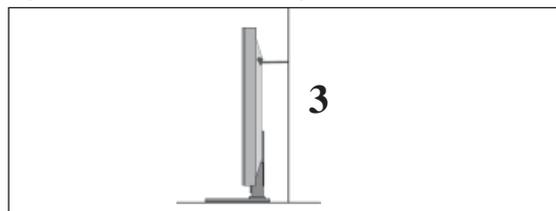

- 3 Під час вирівнювання використовуйте міцну мотузку. Задля більшої безпеки рекомендується прив'язати мотузку таким чином, щоб вона знаходилась в горизонтальному положенні між стіною та телевізором.

! ПРИМІТКА

- ▶ Якщо необхідно перенести телевізор у інше місце, спершу розв'яжіть мотузку.
- ▶ Використовуйте відповідний тримач для телевізора або комода, який достатньо великий і міцний, щоб витримати вагу телевізора.
- ▶ Задля безпечного використання телевізора впевніться, що висота кронштейна, прикріпленого до стіни, відповідає висоті телевізора.

- Телевізор можна встановлювати різними способами, наприклад на стіні чи на столі.
- Телевізор розроблений для розміщення в горизонтальному положенні.

ЗАЗЕМЛЕННЯ

Обов'язково заземліть телевізор для попередження ураження електричним струмом. Якщо заземлити телевізор неможливо, зверніться до кваліфікованого електрика з проханням встановити окремий автоматичний запобіжник.

Не заземлюйте пристрій шляхом під'єднання до телефонних ліній, громовідводів чи газових труб.



ВСТАНОВЛЕННЯ НА ПІДСТАВЦІ НА ГОРИЗОНТАЛЬНІЙ ПОВЕРХНІ.

- Зображення на ілюстрації можуть не співпадати з виглядом вашого телевізора.

Для забезпечення належної вентиляції потрібно залишити по 10 см вільного місця з кожного боку телевізора.

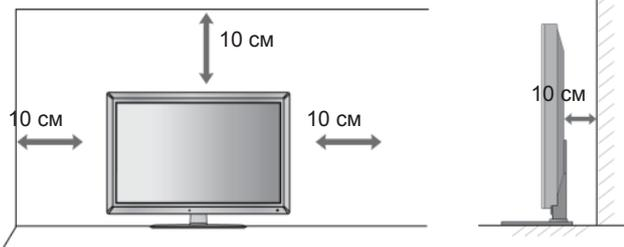

ЗАКРІПЛЕННЯ НА СТІНІ В ГОРИЗОНТАЛЬНОМУ ПОЛОЖЕННІ

- Для настінного монтажу телевізора рекомендується використовувати стінний кронштейн торгової марки LG.
- Радимо придбати стінний кронштейн, який підтримує стандарт VESA.
- Компанія LG рекомендує скористатися послугами професійного кваліфікованого установника для настінного монтажу телевізора.

ПРИМІТКА

- ▶ Настінний монтаж слід здійснювати на міцній вертикальній стіні.
- ▶ Якщо потрібно прикріпити телевізор на стелі або скісній стіні, необхідно скористатися спеціальним настінним тримачем.
- ▶ Стіна, на яку монтується телевізор, має бути достатньо міцною, щоб витримати вагу телевізора – наприклад, бетонною, кам'яною, цегляною або з пустотілих блоків.
- ▶ Тип і довжина шурупів для монтажу залежить від настінного тримача, який використовується. Додаткову інформацію дивіться в інструкції для настінного тримача.
- ▶ Компанія LG не несе відповідальності за будь-які нещасні випадки або пошкодження телевізора чи іншого майна внаслідок неправильного монтажу в таких випадках:
 - використання невідповідного настінного тримача VESA;
 - невідповідне кріплення шурупів або анкерних гвинтів для конкретної поверхні, що може призвести до падіння телевізора чи травмування людей;
 - недотримання рекомендацій щодо способу монтажу.

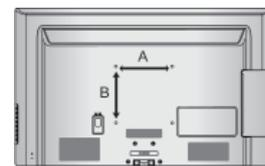
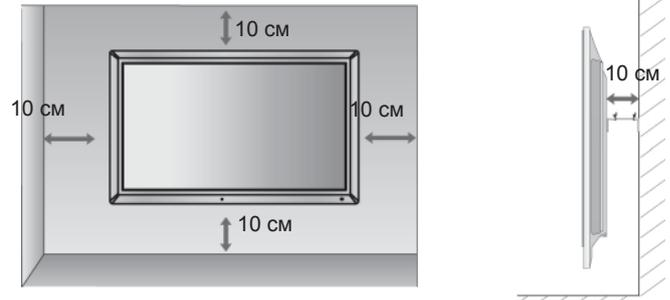

Модель	VESA (A * B)	Стандарт Болт	Кількість
32LD4***	200 * 100	M4	4
37/42LD4***	200 * 200	M6	4
32LD6***	200 * 100	M4	4
37/42/47LD6***	200 * 200	M6	4
55LD6***	400 * 400	M6	4
32LD7***	200 * 100	M4	4
42/47LD7***	200 * 200	M6	4
32LD8***	200 * 100	M4	4
37/42LD8***	200 * 200	M6	4

ПІДГОТОВКА

ФУНКЦІЇ КНОПОК ПУЛЬТА ДИСТАНЦІЙНОГО УПРАВЛІННЯ

Коли користуєтесь пультом дистанційного управління (ДУ), направляйте його на сенсор пульта ДУ на телевізорі.

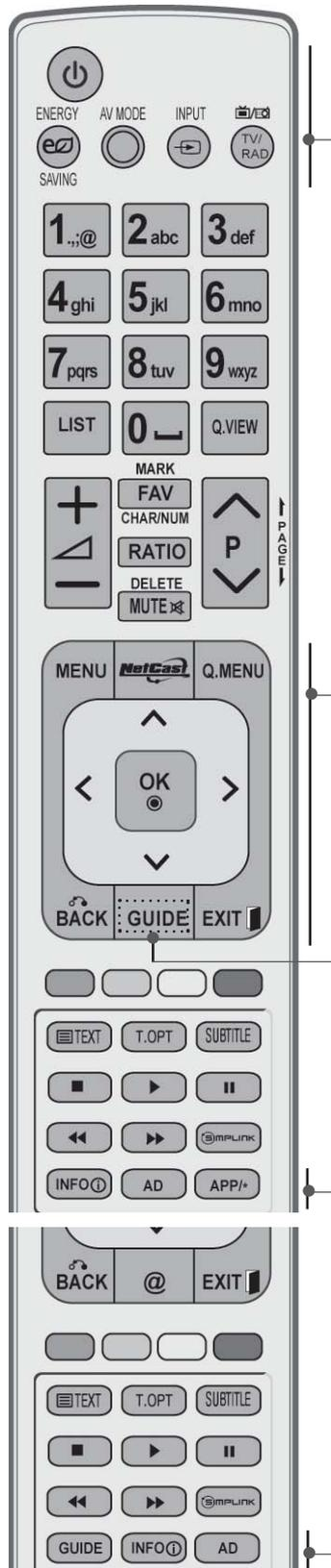

 Увімкнення та вимкнення (перехід в режим очікування) (Живлення) телевізора.

ENERGY SAVING Налаштування режиму енергозбереження для телевізора. (► стор. 138)

AV MODE Вибір джерела відео- і аудіосигналу з підключених аудіо/відео пристроїв. (► стор. 66)

INPUT Циклічна зміна зовнішніх джерел сигналу у встановленій послідовності.(► стор. 57)

TV/RAD Вибір каналу радіо, ТБ або цифрового ТБ.

MENU Вхід у меню.
Закриває всі екранні меню та повертає телевізор у режим перегляду з будь-якого меню. (► стор. 31)

NetCast Вибір служби NetCast. (► стор. 68)
(AccuWeather, Picasa, YouTube та інші.)
Доступні служби в меню NetCast можуть бути різними в різних країнах.

Q. MENU Виклик налаштувань за допомогою меню швидкого доступу. (Формат екрану, Clear Voice II, Режим зображення, Режим звуку, Аудіо(або Мова звукового супроводу), Таймер сну, Вимк./Ввімк. Пропуск, USB-пристрій).(► стор. 30)

ДЖОЙСТИК (Вгору/ вниз/ вліво/ вправо) Пересування в екранних меню і регулювання налаштувань телевізора.

OK Підтвердження вибору або відображення поточного режиму.

BACK Повернення на крок назад в інтерактивній програмі, електронній програмі телепередач або в іншому випадку, де передбачена взаємодія з користувачем.

EXIT Закриття всіх екранних меню та повернення до перегляду ТБ з будь-якого меню.

GUIDE Показує довідник програм. (► стор. 129)

INFO ⓘ Показує інформацію для поточного екрана.

AD Вмикання і вимикання функції звукового опису.

APP/* Виклик меню служби MHP. (Тільки в Італії)
(Тільки 32/37/42LD48**, 32/37/42/47/55LD68**, 32/42/47LD78**, 32/37/42LD88**)

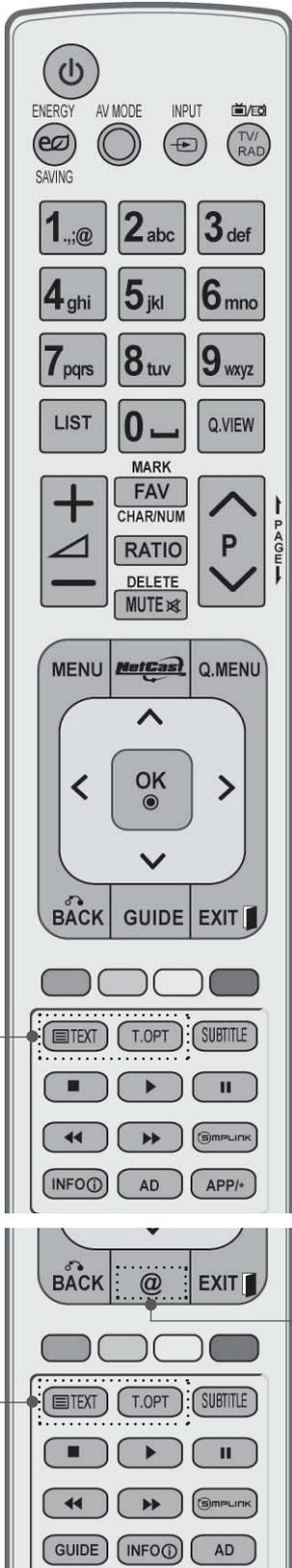

Кнопки з цифрами 0 - 9 Натискайте для вибору потрібної програми.
Натискайте для вибору пронумерованих пунктів меню.

—(Пробіл) Введення пробілу в екранному тексті.

LIST Відкриває таблицю програм. (▶ стор. 55)

Q.VIEW Натисніть, щоб повернутись до програми, яку Ви переглядали попередньою.

Кольорові кнопки Ці кнопки використовуються для операцій із телетекстом (тільки моделі з **ТЕЛТЕКСТОМ**) та редагування програм.

SIMPLINK Перегляд списку аудіо/відео пристроїв, підключених до телевізору.
Виклик меню Simplink.(▶ стор. 62)

@ Безпосередній доступ до Інтернет-порталу розважальних та інформаційних послуг, створеного компанією Orange. (Тільки у Франції)

1 КНОПКИ ТЕЛТЕКСТУ Ці кнопки використовуються для управління телетекстом.

Детальніше про це читайте в розділі "Телетекст".(▶ стор. 177)

SUBTITLE Викликає обрані вами субтитри в цифровому режимі.

ПІДГОТОВКА

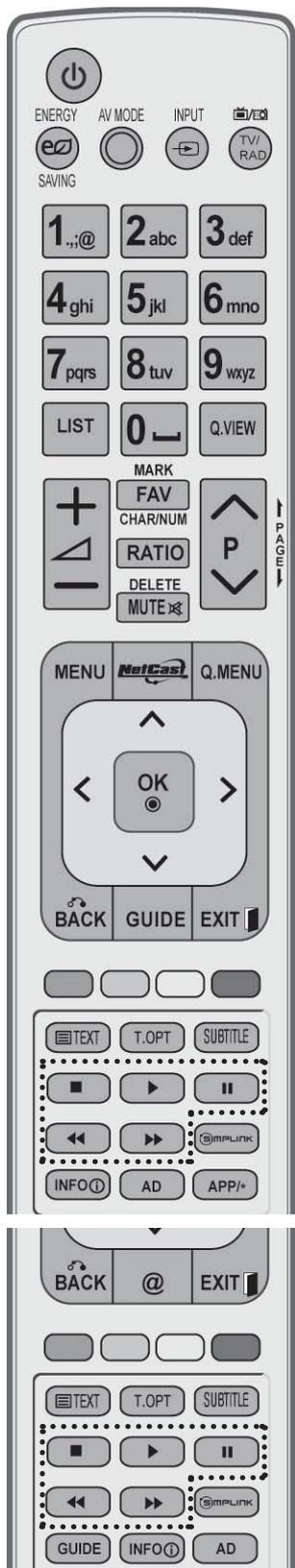

Кнопки збільш./ зменш. гучності / Збільшує/зменшує рівень гучності.

MARK Виберіть вхід для застосування налаштувань Picture Wizard (Майстер налаштування зображення). Виділення і зняття виділення з програм у меню USB.

FAV Натискайте для вибору улюбленої програми.

CHAR/NUM Перемикає між буквами та цифрами в меню NetCast.

RATIO Дозволяє вибрати необхідний формат екрана. (► стор. 135)

DELETE Стирає символ під час введення тексту на екранній клавіатурі.

MUTE Вмикає або вимикає звук.

КНОПКА ПЕРЕКЛЮЧЕННЯ КАНАЛІВ Натискайте для вибору потрібної програми.

Сторінка вгору/вниз. Зміна сторінки екранної інформації.

Кнопки керування меню SIMPLINK / МОЇ МУЛЬТИМЕДІЙНІ ДАНІ / МОЇ МУЛЬТИМЕДІЙНІ ДАНІ Використовуються для роботи з меню SIMPLINK і МОЇ МУЛЬТИМЕДІЙНІ ДАНІ (Фотографії, Музика та Список фільмів).

Встановлення батарейок

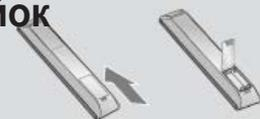

- Відкрийте кришку відсіку батарейок зі зворотнього боку пульта та вставте батарейки, правильно зіставивши полюси (+ із +, - із -).
- Вставте дві батареї типорозміру AAA, 1,5 В. Не вставляйте старі або використані батарейки з новими.
- Закрийте кришку.
- Щоб витягнути акумулятори, необхідно виконати в зворотньому порядку дії, як при встановленні.

МОДЕЛІ РК ТЕЛЕВІЗОРІВ ЗІ СВІТЛОДІОДНОЮ ПІДСВІТКОЮ: 47/55LX9***

АКСЕСУАРИ

Впевніться, що наступні аксесуари входять в комплект Вашого рідкокристалічного телевізора. Якщо якогось з цих аксесуарів немає, зверніться до дилера, який продав Вам телевізор.

■ Подані в цьому документі зображення можуть дещо відрізнятися від вигляду вашого телевізора.



Посібник користувача

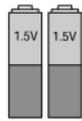

Батарейки (AAA)

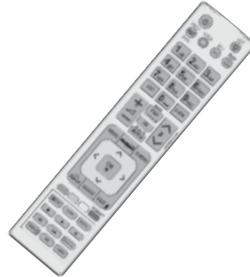

Пульт дистанційного управління



3D-окуляри

Ця функція недоступна для всіх моделей.



Тканина для чищення тільки для поверхні екрану)

* Плями та відбитки пальців слід видаляти з поверхні виробу тільки спеціальною тканиною для чищення.

Не тріть сильно, видаляйте плями дуже обережно. Будьте обережні, так як надлишкове натискання може викликати подряпини та втрату кольору.



4 основні компакт-диски із програмою Nero MediaHome



Феритове осердя (Ця деталь додається не до всіх моделей.)

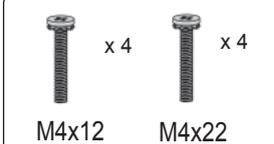

Гвинти для встановлення підставки



Кріплення для кабелів

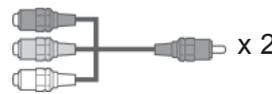

Компонентний кабель-перехідник, аудіовідеокабель-перехідник

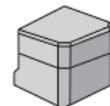

Задня кришка підставки

Використання феритового осердя (додається не до всіх моделей.)

Феритове осердя використовується для зменшення електромагнітного випромінювання від кабелю живлення.

Чим ближче розташоване феритове осердя до штекера, тим краще.



Розташуйте штекер електроживлення якнайближче.

ПІДГОТОВКА

ЕЛЕМЕНТИ КЕРУВАННЯ НА ПЕРЕДНІЙ ПАНЕЛІ

❗ ПРИМІТКА

- ▶ Телевізор можна залишити в режимі очікування, щоб зменшити споживання енергії. Також рекомендується вимикати телевізор кнопкою живлення, якщо ви не плануєте переглядати його деякий час, оскільки це також дозволяє зекономити споживання енергії. За рахунок зниження рівня яскравості зображення під час перегляду телепрограм можна значно зменшити споживання електроенергії та експлуатаційні витрати.

⚠ УВАГА

- ▶ Не наступайте на скляну підставку та бережіть її від ударів і зіткнень. Вона може розбитися, що може спричинити травми від уламків скла, або телевізор може впасти.
- ▶ Не переміщайте телевізор, перетаскуючи його. Це може призвести до пошкодження підлоги або виробу.

- Подані в цьому документі зображення можуть дещо відрізнятися від вигляду вашого телевізора.

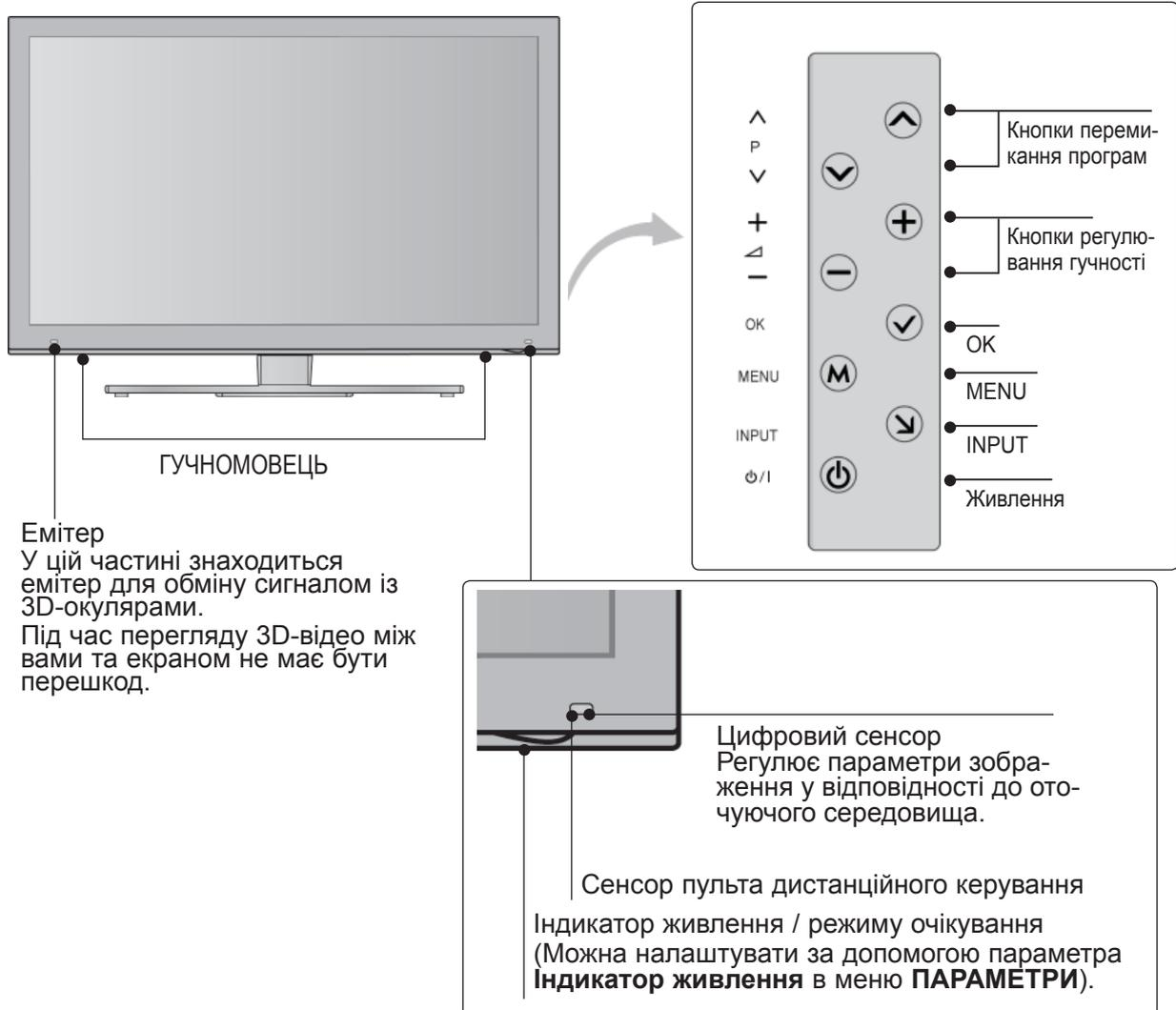

ОГЛЯД ЗАДНЬОЇ ПАНЕЛІ

■ Подані в цьому документі зображення можуть дещо відрізнятися від вигляду вашого телевізора.

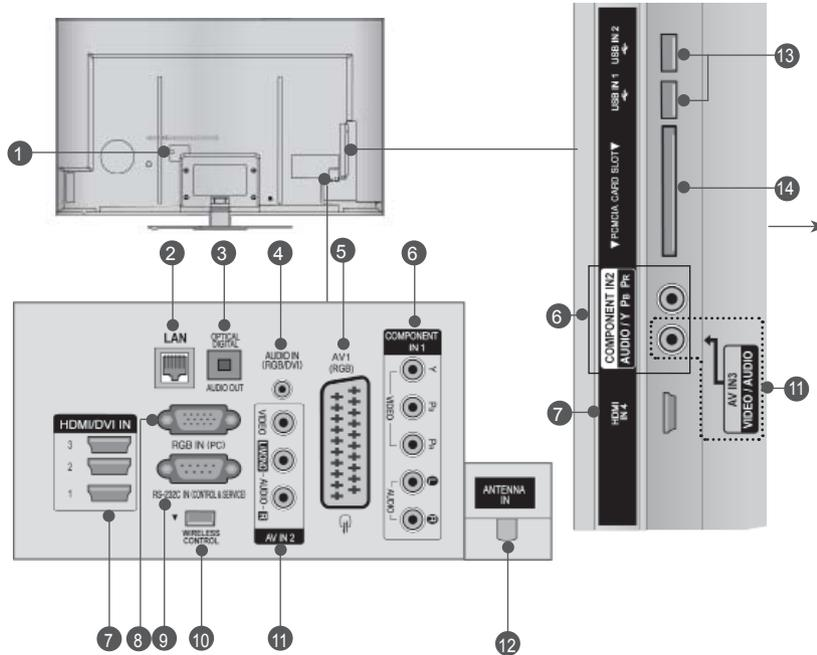

⚠ УВАГА

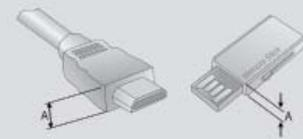

► Для нормального підключення кабелю HDMI (тільки вхід HDMI IN 4) та USB-пристроїв, товщина роз'єму не повинна перевищувати вказане значення.

*A ≤ 10 мм

1 Роз'єм для підключення шнура живлення

Цей телевізор працює від джерела змінного струму. Робоча напруга вказана на сторінці характеристик телевізора. (► с. 184~200) Заборонено підключати телевізор до джерела постійного струму.

2 LAN

Мережевий порт для підключення телевізора до Інтернет-сайтів – AccuWeather, Picasa, YouTube, та інших. Також застосовується для доступу до файлів відео, фотографій та музики в локальній мережі.

3 OPTICAL DIGITAL AUDIO OUT (Цифровий оптичний аудіовихід)

Підключіть цифровий звук до різних типів обладнання. Підключіть компонент цифрового звуку. Використовуйте оптичний аудіокабель.

4 Аудіо вхід RGB/DVI

Вхід для прийому аудіосигналу від комп'ютера або цифрового телебачення.

5 Роз'єми євро-скарт (AV1)

З'єднайте ці роз'єми із входом або виходом зовнішнього пристрою.

6 Компонентний вхід

З'єднайте ці гнізда із виходами компонентного відео- /аудіосигналу зовнішнього пристрою.

7 Вхід HDMI/DVI IN

Подайте сигнал HDMI до входу HDM IN. Або сигнал DVI(VIDEO) до порту HDMI/DVI за допомогою кабелю DVI або HDMI.

8 Вхідний порт RGB IN

Для прийому відеосигналу з комп'ютера.

9 ГНІЗДО ВХОДУ RS-232C (CONTROL&SERVICE)

Підключайте серійний порт контрольних пристроїв до роз'єму RS-232C. Цей порт використовується для режимів Service або Hotel (сервісний чи готельний режим).

10 WIRELESS Control

Під'єднайте блок бездротового зв'язку до телевізора, щоб керувати зовнішніми пристроями, підключеними до бездротового медіабоксу.

11 Аудіо- /відеовхід

Роз'єми використовуються для під'єднання аудіо-/відеовиходів зовнішніх пристроїв.

12 Антенний вхід

Підключіть антену або кабель до цього роз'єму.

13 USB-порт

Підключіть антену або кабель до цього роз'єму.

14 Гніздо для карт PCMCIA (Міжнародна асоціація комп'ютерних карт пам'яті).

Вставте модуль CI у гніздо для карт PCMCIA.

(Ця функція доступна не в усіх країнах.)

ПІДГОТОВКА

ВСТАНОВЛЕННЯ ПІДСТАВКИ

- Подані в цьому документі зображення можуть дещо відрізнятися від вигляду вашого телевізора.

Під час монтажу настільної підставки переконайтеся, що всі гвинти повністю затягнуті. (Якщо гвинти затягнуті не повністю, після встановлення пристрій може нахилитись уперед.) Однак якщо затягувати гвинти з надмірною силою, з'єднання може послабитися внаслідок стирання різьбової частини гвинта.

- 1 Обережно покладіть телевізор екраном вниз на м'яку поверхню для захисту екрана від пошкодження.

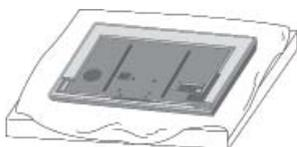

- 2 Під'єднайте кронштейн підставки та основу до телевізора. Після цього затягніть гвинти, якими кріпиться кронштейн підставки.



- 3 Надійно закрутіть 4 гвинти в отвори на задній панелі телевізора.

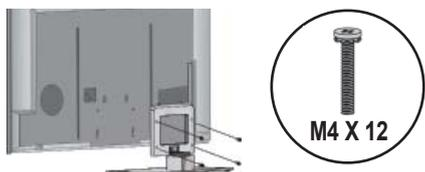

- 4 Прикріпіть деталі задньої кришки підставки до телевізора.

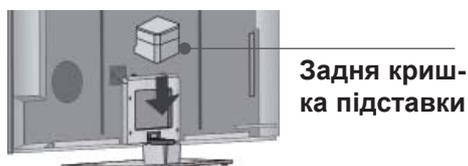

ВПОРЯДКУВАННЯ КАБЕЛІВ НА ЗАДНІЙ ПАНЕЛІ

- Подані в цьому документі зображення можуть дещо відрізнятися від вигляду вашого телевізора.

- 1 Зафіксуйте кабель живлення на задній панелі за допомогою кріплення для кабелів.

Це зменшить ризик випадкового висмикування кабелю живлення.



- 2 Після підключення кабелів належним чином установіть ТРИМАЧ КАБЕЛІВ, як показано на рисунку, та об'єднайте кабелі.

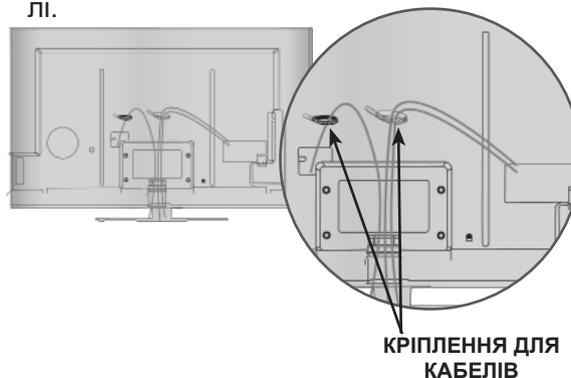

ПОВОРОТНА ПІДСТАВКА

- Подані в цьому документі зображення можуть дещо відрізнятися від вигляду вашого телевізора.

Після встановлення телевізора ви можете вручну повернути екран на 20 градусів вліво або вправо щоб підібрати найбільш зручне для вас положення екрану.

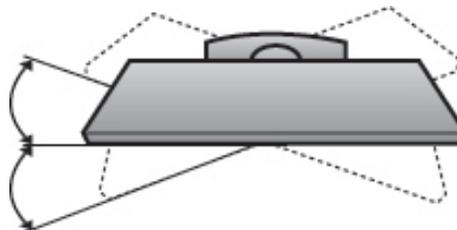

СИСТЕМА БЕЗПЕКИ KENSINGTON

- Ця функція доступна не для всіх моделей.
- Подані в цьому документі зображення можуть дещо відрізнятися від вигляду вашого телевізора.

Ваш телевізор обладнаний роз'ємом системи безпеки Kensington на задній панелі. Підключіть кабель системи безпеки Kensington, як показано на малюнку нижче.

Детальні вказівки зі встановлення та використання системи безпеки Kensington наведені в посібнику користувача, що надається із системою безпеки Kensington.

Для отримання докладнішої інформації відвідайте веб-сайт компанії Kensington за адресою <http://www.kensington.com>.

Компанія Kensington виробляє системи безпеки для дорогого електронного обладнання, наприклад ноутбуків та рідкокристалічних проєкторів.

! ПРИМІТКА

- ▶ Система безпеки Kensington може не входити в комплект.
- ▶ Якщо телевізор є холодним на дотик, при вмиканні може відбутися незначне мерехтіння.

Це нормально і не є ознакою несправності.

- ▶ Деякий час на екрані можуть з'явитися деякі крапкові дефекти у вигляді червоних, зелених або блакитних плям. Однак, вони не мають значного впливу на роботу монітору.
- ▶ Намагайтесь не торкатися рідкокристалічного екрану і не підносити до нього пальці на протязі тривалого часу.

Це може спричинити тимчасові викривлення зображення на екрані.

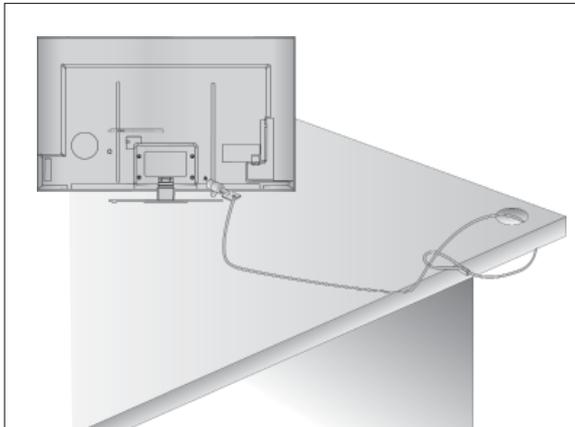

ПОРАДИ ЩОДО ОБЕРЕЖНОСТІ ПІД ЧАС УСТАНОВКИ

- Щоб надійно та безпечно прикріпити телевізор до стіни, потрібно придбати необхідні елементи кріплення в магазині.
- Встановлюйте телевізор ближче до стіни, щоб він не впав від випадкового поштовху.
- Нижче наведено деякі вказівки для безпечного кріплення телевізора до стіни, щоб він не впав, якщо його потягнути до себе. Це виключить можливість падіння телевізора і травмування людей, а також ушкодження пристрою. Не дозволяйте дітям забиратися на телевізор і висіти на ньому.

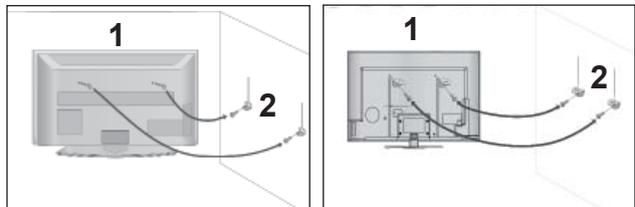

- 1 Використайте гвинти з кільцями або кронштейни з гвинтами, щоб закріпити телевізор на стіні, як показано на малюнку. (Якщо на телевізорі у гвинти з кільцями вставлені болти, викрутіть їх.)
* У верхні отвори на телевізорі вкрутіть гвинти з кільцями або гвинти, що триматимуть кронштейни телевізора, і надійно затягніть їх.

Зафіксуйте кронштейни на стіні за допомогою шурупів або анкерних гвинтів. Висота кріплення кронштейнів на стіні має відповідати висоті кронштейнів на телевізорі.

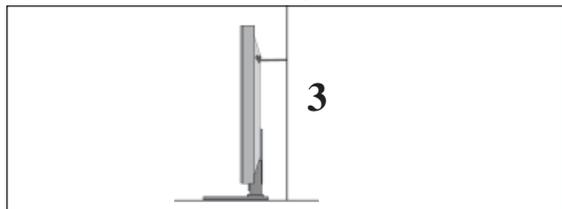

- 3 Під час вирівнювання використовуйте міцну мотузку. Безпечніше прив'язати шнур так, щоб він висів горизонтально між стіною та виробом.

! ПРИМІТКА

- ▶ Якщо необхідно перенести телевізор у інше місце, спершу розв'яжіть мотузку.
- ▶ Використовуйте відповідний тримач для телевізора або комод, який достатньо великий і міцний, щоб витримати вагу телевізора.
- ▶ Задля безпечного використання телевізора впевніться, що висота кронштейна, прикріпленого до стіни, відповідає висоті телевізора.

ПІДГОТОВКА

- Телевізор можна встановлювати різними способами, наприклад на стіні чи на столі.
- Телевізор розроблений для розміщення в горизонтальному положенні.

ЗАЗЕМЛЕННЯ

Обов'язково заземліть телевізор для попередження ураження електричним струмом. Якщо заземлити телевізор неможливо, зверніться до кваліфікованого електрика з проханням встановити окремий автоматичний запобіжник.

Не заземлюйте пристрій шляхом під'єднання до телефонних ліній, громовідводів чи газових труб.



ВСТАНОВЛЕННЯ НА ПІДСТАВЦІ НА ГОРИЗОНТАЛЬНІЙ ПОВЕРХНІ.

- Подані в цьому документі зображення можуть дещо відрізнятися від вигляду вашого телевізора. Для забезпечення належної вентиляції потрібно залишити по 10 см вільного місця з кожного боку телевізора.

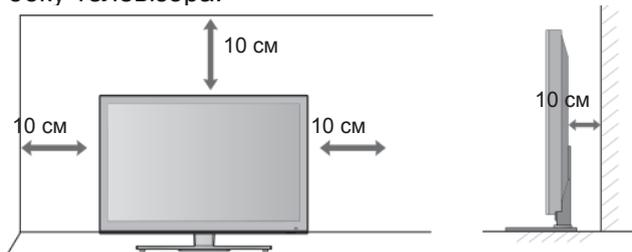

ЗАКРІПЛЕННЯ НА СТІНІ В ГОРИЗОНТАЛЬНОМУ ПОЛОЖЕННІ

- Для настінного монтажу телевізора рекомендується використовувати стінний кронштейн торгової марки LG.
- Радимо придбати стінний кронштейн, який підтримує стандарт VESA.
- Компанія LG рекомендує скористатися послугами професійного кваліфікованого установника для настінного монтажу телевізора.

! ПРИМІТКА

- ▶ Настінний монтаж слід здійснювати на міцній вертикальній стіні.
- ▶ Якщо потрібно прикріпити телевізор на стелі або скісній стіні, необхідно скористатися спеціальним настінним тримачем.
- ▶ Стіна, на яку монтується телевізор, має бути достатньо міцною, щоб витримати вагу телевізора – наприклад, бетонною, кам'яною, цегляною або з пустотілих блоків.
- ▶ Тип і довжина шурупів для монтажу залежить від настінного тримача, який використовується. Додаткову інформацію дивіться в інструкції для настінного тримача.
- ▶ Компанія LG не несе відповідальності за будь-які нещасні випадки або пошкодження телевізора чи іншого майна внаслідок неправильного монтажу в таких випадках:
 - використання невідповідного настінного тримача VESA;
 - невідповідне кріплення шурупів або анкерних гвинтів для конкретної поверхні, що може призвести до падіння телевізора чи травмування людей;
 - недотримання рекомендацій щодо способу монтажу.

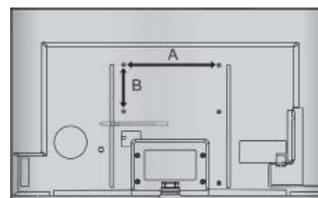
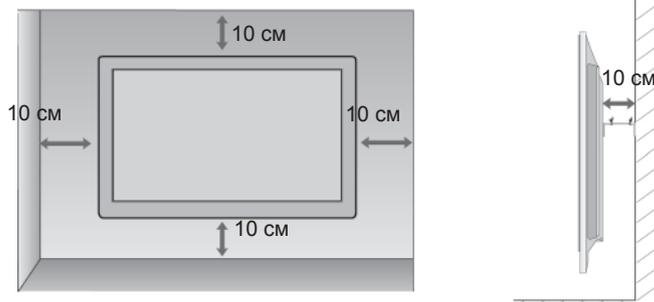

Модель	VESA (A * B)	Стандартний гвинт	Кількість
47LX9***	200 * 200	M6	4
55LX9***	400 * 400	M6	4

ФУНКЦІЇ КНОПОК ПУЛЬТА ДИСТАНЦІЙНОГО УПРАВЛІННЯ

Коли користуєтесь пультом дистанційного управління (ДУ), направляйте його на сенсор пульта ДУ на телевізорі.

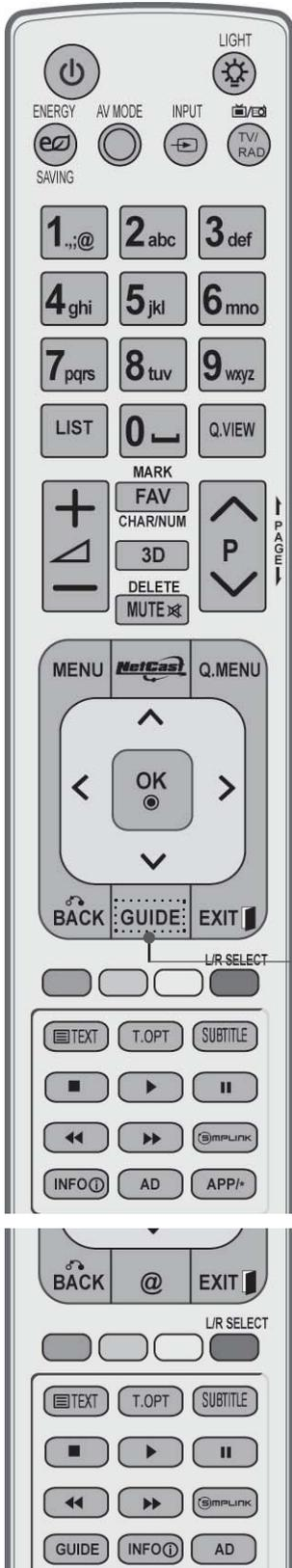

Увімкнення та вимкнення (перехід в режим очікування) (Живлення) телевізора.

LIGHT Увімкнення та вимкнення підсвітки кнопок пульта дистанційного керування.

ENERGY SAVING Налаштування режиму енергозбереження для телевізора. (► стор. 138)

AV MODE Вибір джерела відео- і аудіосигналу з підключених аудіо/відео пристроїв. (► стор. 66)

INPUT Циклічна зміна зовнішніх джерел сигналу у встановленій послідовності. (► стор. 57)

TV/RAD Вибір каналу радіо, ТБ або цифрового ТБ.

MENU Вхід у меню. Закриває всі екранні меню та повертає телевізор у режим перегляду з будь-якого меню. (► стор. 31)

Netcast Вибір служби NetCast. (► стор. 68) (AccuWeather, Picasa, YouTube та інші.) Пункти меню NetCast можуть відрізнятися в кожній країні.

Q. MENU Виклик налаштувань за допомогою меню швидкого доступу. (Формат екрану, Clear Voice II, Режим зображення, Режим звуку, Аудіо(або Мова звукового супроводу), Таймер сну, Вимк./увімк. пропуск реклами, USB-пристрій). (► стор. 30)

ДЖОЙСТИК Пересування в екранних меню і регулювання налаштувань телевізора. (Вгору/ вниз/ вліво/ вправо)

OK Підтвердження вибору або відображення поточного режиму.

BACK Повернення на крок назад в інтерактивній програмі, електронній програмі телепередач або в іншому випадку, де передбачена взаємодія з користувачем.

EXIT Закриття всіх екранних меню та повернення до перегляду ТБ з будь-якого меню.

GUIDE Показує довідник програм. (► стор. 129)

INFO ⓘ Показує інформацію для поточного екрана.

AD Вмикання і вимикання функції звукового опису.

APP/* Виклик меню служби МНР. (Лише для Італії) (Лише для моделей 47/55LX98**)

ПІДГОТОВКА



Кнопки з цифрами 0 - 9 Вибір програми.
Вибір пронумерованих пунктів у меню.

—(Пробіл) Введення пробілу в екранному тексті.

LIST Відкриває таблицю програм. (► стор. 55)

Q.VIEW Повернення до попередньої програми.

Кольорові кнопки Ці кнопки використовуються для операцій із телетекстом (тільки моделі з **ТЕЛТЕКСТОМ**) та редагування програм.

L/R SELECT Дозволяє переглянути тривимірне відеозображення. (► стор. 89)

SIMPLINK Перегляд списку аудіо/відео пристроїв, підключених до телевізора.
Виклик меню Simplink.(► стор. 62)

@ Безпосередній доступ до Інтернет-порталу розважальних та інформаційних послуг, створеного компанією Orange. (тільки у Франції)

1 КНОПКИ ТЕЛТЕКСТУ Ці кнопки використовуються для управління телетекстом.
Детальніше про це читайте в розділі "Телетекст".
(► стор. 177)

SUBTITLE Викликає обрані вами субтитри в цифровому режимі.

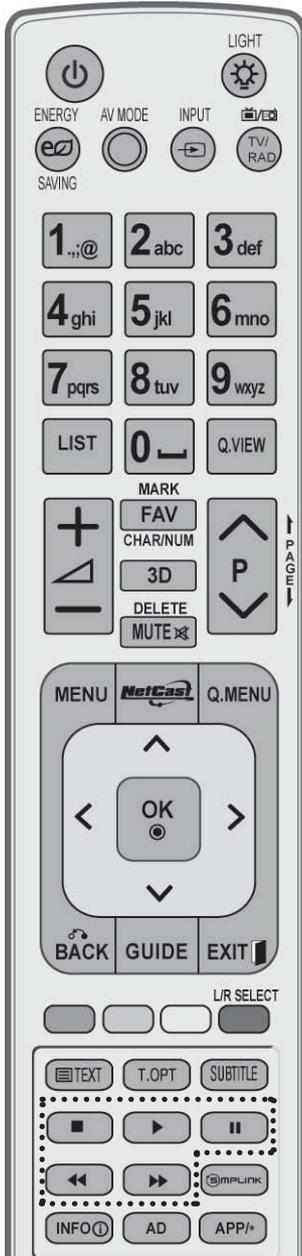

Кнопки збільш./ зменш. гучності. Регулювання гучності.

- MARK Виберіть вхід для застосування налаштувань Picture Wizard (Майстер налаштування зображення). Виділення і зняття виділення з програм у меню USB.
- FAV Натискайте для вибору улюбленої програми.
- CHAR/NUM Перемикання між буквами та цифрами в меню NetCast.
- 3D Дозволяє переглянути тривимірне відеозображення. (► стор. 88)
- DELETE Стирає символ під час введення тексту на екранній клавіатурі.
- MUTE Увімкнення або вимкнення звуку.
- Програма Вибір програми.
каналів
- Сторінка вгору/ Зміна сторінки екранної інформації.
вниз.

Кнопки керування меню SIMPLINK / MOЇ МУЛЬТИ-МЕДІЙНІ ДАНІ Використовуються для роботи з меню SIMPLINK і MOЇ МУЛЬТИМЕДІЙНІ ДАНІ (Фотографії, Музика та Список фільмів).

Встановлення батарей

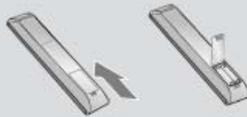

- Відкрийте кришку відсіку для батарей на задній панелі пульта і вставте батареї, дотримуючись полярності ("+" до "+", "-" до "-").
- Вставте дві батареї типорозміру AAA, 1,5 В. Не вставляйте старі або використані батареї разом із новими.
- Закрийте кришку.
- Щоб вийняти батареї, виконайте ті самі дії у зворотному порядку.

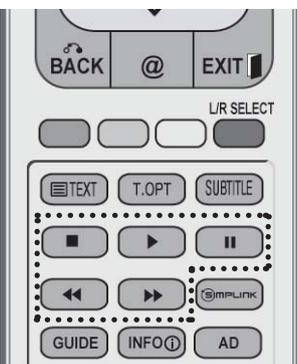

ПІДГОТОВКА

ПК МОДЕЛІ ЗІ СВІТЛОДІОДНОЮ ПІДСВІТКОЮ: 42/47LE73**

АКСЕСУАРИ

Впевніться, що наступні аксесуари входять в комплект Вашого рідкокристалічного телевізора. Якщо якогось з цих аксесуарів немає, зверніться до дилера, який продав Вам телевізор.

- Зображення на ілюстрації можуть не співпадати з виглядом вашого телевізора.



Посібник користувача

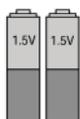

Батарейки (AAA)



Пульт дистанційного управління



4 основні компакт-диски із програмою Nero MediaHome



Кріплення для кабелів



Скоба для кабелів

Ця функція недоступна для всіх моделей.



Серветка
(Використовувати тільки для поверхні екрану)

* Плями та відбитки пальців слід видаляти з поверхні виробу тільки спеціальною тканиною для чищення.

Не тріть сильно, видаляйте плями дуже обережно. Будьте обережні, так як надлишкове натискання може викликати подряпини та втрату кольору.

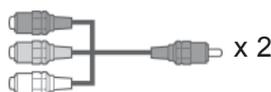

Компонентний кабель-перехідник, аудіовідеокабель-перехідник

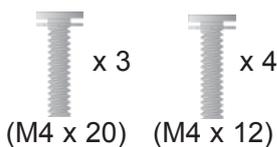

болти для кріплення підставки

Використання феритового осердя (додається не до всіх моделей.)

Феритове осердя використовується для зменшення електромагнітного випромінювання від кабелю живлення.

Чим ближче розташоване феритове осердя до штепселя, тим краще.



Розташуйте штекер електроживлення якнайближче.



Феритове осердя
(Ця деталь додається не до всіх моделей.)

КЕРУВАННЯ З ПЕРЕДНЬОЇ ПАНЕЛІ

❗ ПРИМІТКА

- ▶ Телевізор можна залишити в режимі очікування, щоб зменшити споживання енергії. Також рекомендується вимикати телевізор кнопкою живлення, якщо ви не плануєте переглядати його деякий час, оскільки це також дозволяє зекономити споживання енергії. За рахунок зниження рівня яскравості зображення під час перегляду телепрограм можна значно зменшити споживання електроенергії та експлуатаційні витрати.

⚠ УВАГА

- ▶ Не наступайте на скляну підставку та бережіть її від ударів і зіткнень. Вона може розбитися, що може спричинити травми від уламків скла, або телевізор може впасти.
- ▶ Не переміщайте телевізор, перетаскуючи його. Це може призвести до пошкодження підлоги або виробу.

- Зображення на ілюстрації можуть не співпадати з виглядом вашого телевізора.

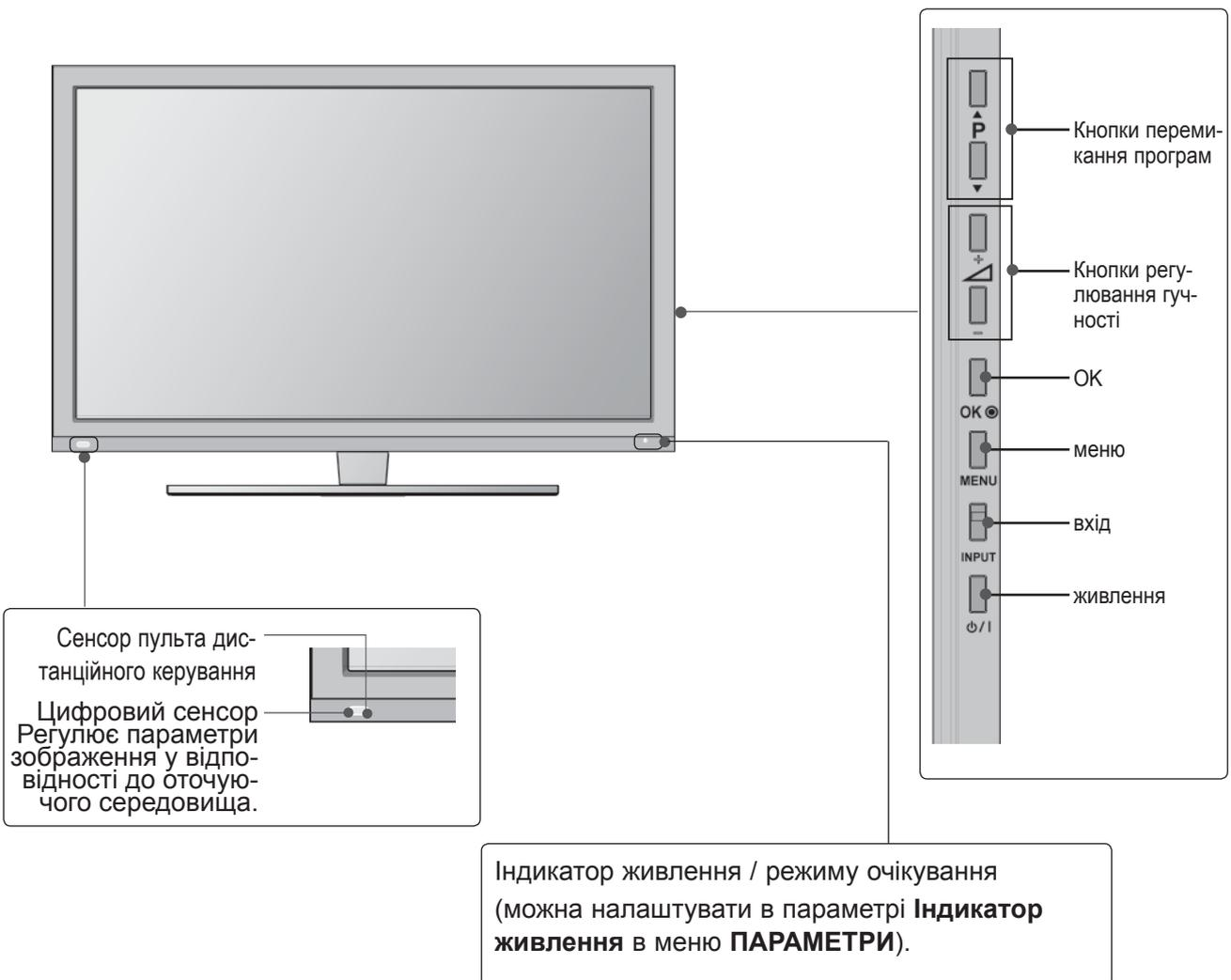

ПІДГОТОВКА

ІНФОРМАЦІЯ ПРО ЗАДНЮ ПАНЕЛЬ

■ Зображення на ілюстрації можуть не співпадати з виглядом вашого телевізора.

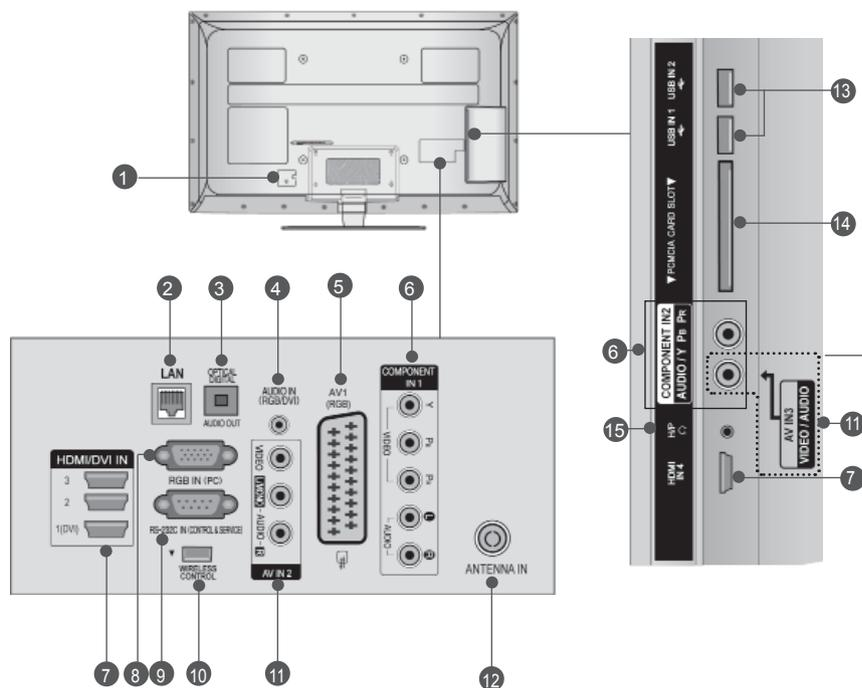

⚠ УВАГА

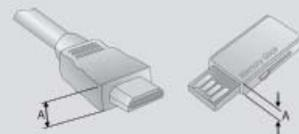

► Для нормального підключення кабелю HDMI (тільки вхід HDMI IN 4) та USB-пристроїв, товщина роз'єму не повинна перевищувати вказане значення.
*A ≤ 10 мм

1 Роз'єм для підключення шнура живлення
Цей телевізор працює від джерела змінного струму. Напряга вказана на сторінці характеристик телевізора. (► стор. 184 - 200) Не намагайтеся підключати телевізор до джерела постійного струму.

2 LAN
Мережевий порт для підключення телевізора до Інтернет-сайтів – AccuWeather, Picasa, YouTube, та інших. Також застосовується для доступу до файлів відео, фотографій та музики в локальній мережі.

3 OPTICAL DIGITAL AUDIO OUT (Цифровий оптичний аудіовихід)
Підключіть цифровий звук до різних типів обладнання. Підключіть компонент цифрового звуку. Використовуйте оптичний аудіокабель.

4 Аудіо вхід RGB/DVI
Вхід для прийому аудіосигналу від комп'ютера або цифрового телебачення.

5 Роз'єми євро-скарт (AV1)
З'єднайте ці роз'єми із входом або виходом зовнішнього пристрою.

6 Компонентний вхід
З'єднайте ці гнізда із виходами компонентного відео- /аудіосигналу зовнішнього пристрою.

7 HDMI/DVI IN (Мультимедійний інтерфейс високої чіткості)

Подайте сигнал HDMI до входу HDM IN. Або сигнал DVI(VIDEO) до порту HDMI/DVI за допомогою кабелю DVI або HDMI.

8 Вхідний порт RGB IN
Для прийому відеосигналу з комп'ютера.

9 ГНІЗДО ВХОДУ RS-232C (CONTROL&SERVICE)
Підключайте серійний порт контрольних пристроїв до роз'єму RS-232C. Цей порт використовується для режимів Service або Hotel (сервісний чи готельний режим).

10 WIRELESS Control
Під'єднайте блок бездротового зв'язку до телевізора, щоб керувати зовнішніми пристроями, підключеними до бездротового медіабоксу.

11 Аудіо- /відеовхід
З'єднайте ці гнізда із аудіо- /відеовиходом зовнішнього пристрою.

12 Антенний вхід
Підключіть антену або кабель до цього роз'єму.

13 USB-порт
Підключіть антену або кабель до цього роз'єму.

14 Гніздо для карт PCMCIA (Міжнародна асоціація комп'ютерних карт пам'яті).
Уставте модуль CI у ГНІЗДО ДЛЯ КАРТ PCMCIA. (Ця функція доступна не в усіх країнах.)

15 Навушники
Підключіть навушники в гніздо для навушників.

ВСТАНОВЛЕННЯ ПІДСТАВКИ

- Зображення на ілюстрації можуть не співпадати з виглядом вашого телевізора.

Під час монтажу настільної підставки, переконайтесь, що болт повністю затягнутий. (Якщо його не затягнути як слід, після встановлення пристрій може нахилитись уперед).

- 1 Обережно покладіть телевізор екраном вниз на м'яку поверхню для захисту екрана від пошкодження.

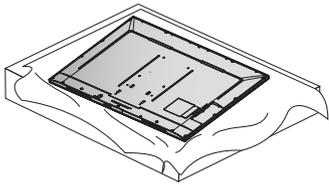

- 2 Під'єднайте частини опорної ніжки до базової підставки телевізора. Після цього затягніть гвинти, якими кріпиться кронштейн підставки.

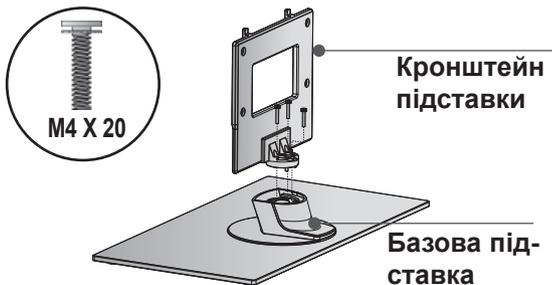

- 3 Приєднайте підставку до телевізора, як показано на малюнку.

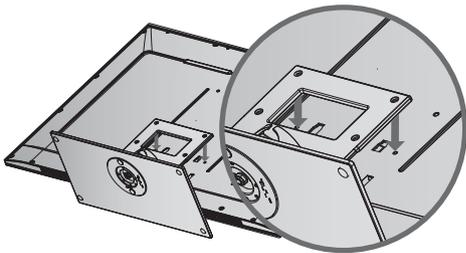

- 4 Надійно закрутіть 4 болти в отвори на задній панелі телевізора.

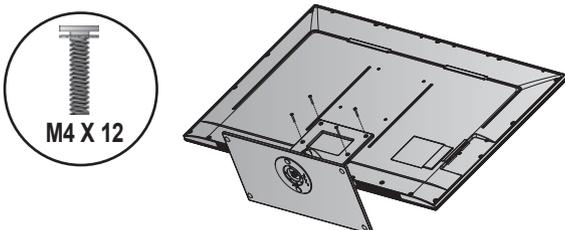

ЗАДНЯ КРИШКА ДЛЯ РОЗТАШУВАННЯ ДРОТІВ

- Зображення на ілюстрації можуть не співпадати з виглядом вашого телевізора.

ДЛЯ НАСТІЛЬНОЇ ПІДСТАВКИ

- 1 Встановіть Короб для кабелів так, як це показано на малюнку.

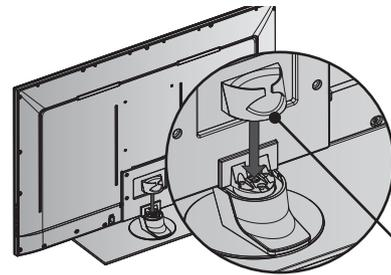

Короб для кабелів

- 2 Підключіть необхідні кабелі. Інструкції по підключенню зовнішнього обладнання див. у розділі "Підключення Зовнішнього Обладнання".

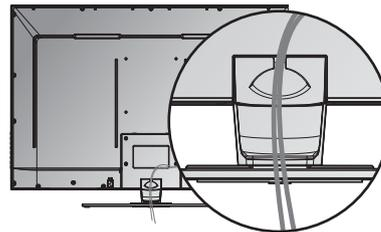

ДЛЯ КРІПЛЕННЯ НА СТІНУ

- 1 Після підключення кабелів належним чином установіть ТРИМАЧ КАБЕЛІВ, як показано на рисунку, та об'єднайте кабелі. Інструкції по підключенню зовнішнього обладнання див. у розділі "Підключення Зовнішнього Обладнання".

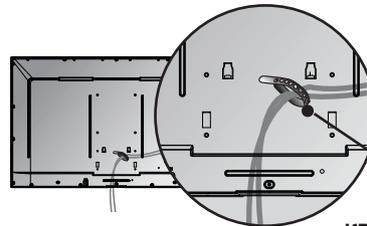

КРІПЛЕННЯ ДЛЯ КАБЕЛІВ

ПРИМІТКА

- ▶ Не використовуйте КОРОБ Для КАБЕЛІВ для піднімання телевізора.
- Падіння телевізора загрожує йому пошкодженням, а Вам травмуванням.

ПІДГОТОВКА

СИСТЕМА БЕЗПЕКИ KENSINGTON

- Ця функція доступна не для всіх моделей.
- Зображення на ілюстрації можуть не співпадати з виглядом вашого телевізора.

Ваш телевізор обладнаний роз'ємом системи безпеки Kensington на задній панелі.

Підключіть кабель системи безпеки Kensington, як показано на малюнку нижче.

Детальні вказівки зі встановлення та використання системи безпеки Kensington наведені в посібнику користувача, що надається із системою безпеки Kensington.

Для отримання докладнішої інформації відвідайте веб-сайт компанії Kensington за адресою <http://www.kensington.com>.

Компанія Kensington виробляє системи безпеки для дорогого електронного обладнання, наприклад ноутбуків та рідкокристалічних проєкторів.

! ПРИМІТКА

- ▶ Система безпеки Kensington може не входити в комплект.
- ▶ Якщо телевізор є холодним на дотик, при вмиканні може відбутися незначне мерехтіння. Це нормально і не є ознакою несправності.
- ▶ Деякий час на екрані можуть з'явитися деякі крапкові дефекти у вигляді червоних, зелених або блакитних плям. Однак, вони не мають значного впливу на роботу монітору.
- ▶ Намагайтесь не торкатися рідкокристалічного екрану і не підносити до нього пальці на протязі тривалого часу. Це може спричинити тимчасові викривлення зображення на екрані.

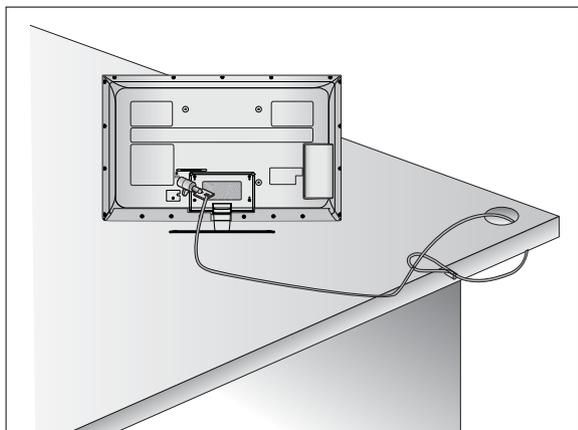

ПОРАДИ ЩОДО ОБЕРЕЖНОСТІ ПІД ЧАС УСТАНОВКИ

- Щоб надійно та безпечно прикріпити телевізор до стіни, потрібно придбати необхідні елементи кріплення в магазині.
- Встановлюйте телевізор ближче до стіни, щоб він не впав від випадкового поштовху.
- Нижче наведено деякі вказівки для безпечного кріплення телевізора до стіни, щоб він не впав, якщо його потягнути до себе. Це виключить можливість падіння телевізора і травмування людей, а також ушкодження пристрою. Не дозволяйте дітям забиратися на телевізор і висіти на ньому.

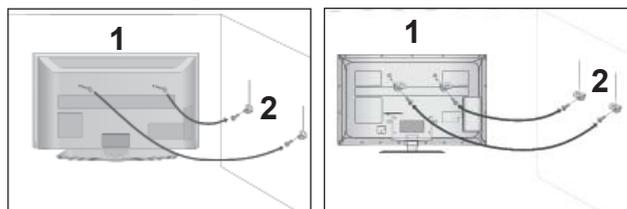

- 1 Використайте гвинти з кільцями або кронштейни з гвинтами, щоб закріпити телевізор на стіні, як показано на малюнку. (Якщо на телевізорі у гвинти з кільцями вставлені болти, викрутіть їх.)
* У верхні отвори на телевізорі вкрутіть гвинти з кільцями або гвинти, що триматимуть кронштейни телевізора, і надійно затягніть їх.

- 2 Зафіксуйте кронштейни на стіні за допомогою шурупів або анкерних гвинтів. Висота кріплення кронштейнів на стіні має відповідати висоті кронштейнів на телевізорі.

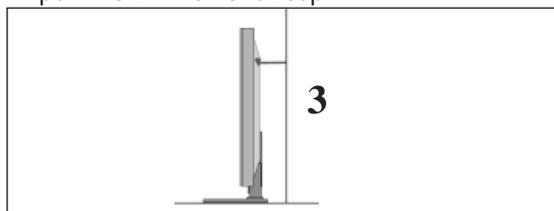

- 3 Під час вирівнювання використовуйте міцну мотузку. Задля більшої безпеки рекомендується прив'язати мотузку таким чином, щоб вона знаходилась в горизонтальному положенні між стіною та телевізором.

! ПРИМІТКА

- ▶ Якщо необхідно перенести телевізор у інше місце, спершу розв'яжіть мотузку.
- ▶ Використовуйте відповідний тримач для телевізора або комода, який достатньо великий і міцний, щоб витримати вагу телевізора.
- ▶ Задля безпечного використання телевізора впевніться, що висота кронштейна, прикріпленого до стіни, відповідає висоті телевізора.

- Телевізор можна встановлювати різними способами, наприклад на стіні чи на столі.
- Телевізор розроблений для розміщення в горизонтальному положенні.

ЗАЗЕМЛЕННЯ

Обов'язково заземліть телевізор для попередження ураження електричним струмом. Якщо заземлити телевізор неможливо, зверніться до кваліфікованого електрика з проханням встановити окремий автоматичний запобіжник.

Не заземлюйте пристрій шляхом під'єднання до телефонних ліній, громовідводів чи газових труб.



ВСТАНОВЛЕННЯ НА ПІДСТАВЦІ НА ГОРИЗОНТАЛЬНІЙ ПОВЕРХНІ.

- Зображення на ілюстрації можуть не співпадати з виглядом вашого телевізора. Для забезпечення належної вентиляції потрібно залишити по 10 см вільного місця з кожного боку телевізора.

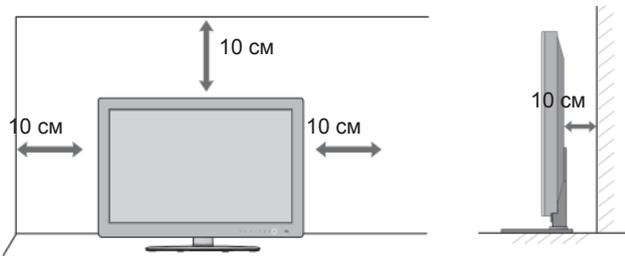

ЗАКРІПЛЕННЯ НА СТІНІ В ГОРИЗОНТАЛЬНОМУ ПОЛОЖЕННІ

- Для настінного монтажу телевізора рекомендується використовувати стінний кронштейн торгової марки LG.
- Радимо придбати стінний кронштейн, який підтримує стандарт VESA.
- Компанія LG рекомендує скористатися послугами професійного кваліфікованого установника для настінного монтажу телевізора.

ПРИМІТКА

- ▶ Настінний монтаж слід здійснювати на міцній вертикальній стіні.
- ▶ Якщо потрібно прикріпити телевізор на стелі або скісній стіні, необхідно скористатися спеціальним настінним тримачем.
- ▶ Стіна, на яку монтується телевізор, має бути достатньо міцною, щоб витримати вагу телевізора – наприклад, бетонною, кам'яною, цегляною або з пустотілих блоків.
- ▶ Тип і довжина шурупів для монтажу залежить від настінного тримача, який використовується. Додаткову інформацію дивіться в інструкції для настінного тримача.
- ▶ Компанія LG не несе відповідальності за будь-які нещасні випадки або пошкодження телевізора чи іншого майна внаслідок неправильного монтажу в таких випадках:
 - використання невідповідного настінного тримача VESA;
 - невідповідне кріплення шурупів або анкерних гвинтів для конкретної поверхні, що може призвести до падіння телевізора чи травмування людей;
 - недотримання рекомендацій щодо способу монтажу.

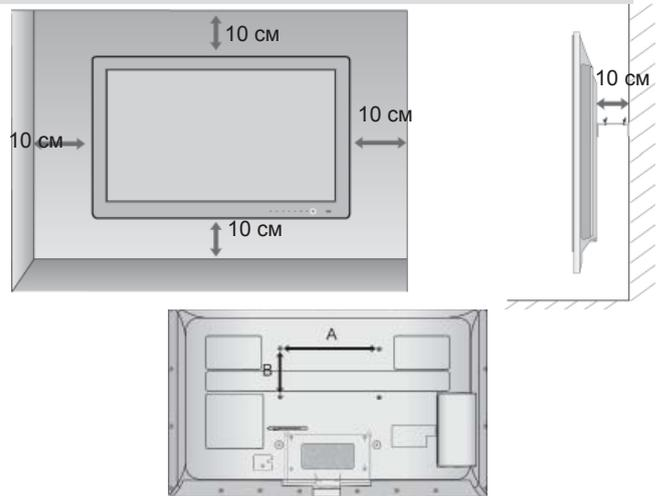

Model	VESA (A * B)	Standard Screw	Quantity
42/47LE73**	200 * 200	M6	4

ПОВОРОТНА ПІДСТАВКА

- Зображення на ілюстрації можуть не співпадати з виглядом вашого телевізора. Після встановлення телевізора ви можете вручну повернути екран на 20 градусів вліво або вправо щоб підібрати найбільш зручне для вас положення екрану.

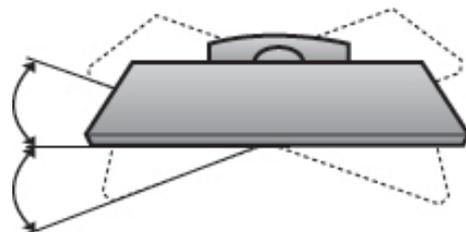

ПІДГОТОВКА

ФУНКЦІІ КНОПОК ПУЛЬТА ДИСТАНЦІЙНОГО УПРАВЛІННЯ

Коли користуєтесь пультом дистанційного управління (ДУ), направляйте його на сенсор пульта ДУ на телевізорі.



Power Увімкнення та вимкнення (перехід в режим очікування) телевізора.

LIGHT Увімкнення та вимкнення підсвітки кнопок пульта дистанційного керування.

ENERGY SAVING Налаштування режиму енергозбереження для телевізора. (► стор. 138)

AV MODE Вибір джерела відео- і аудіосигналу з підключених аудіо/відео пристроїв. (► стор. 66)

INPUT Циклічна зміна зовнішніх джерел сигналу у встановленій послідовності. (► стор. 57)

TV/RAD Вибір каналу радіо, ТБ або цифрового ТБ.

MENU Вхід у меню.
Закриває всі екранні меню та повертає телевізор у режим перегляду з будь-якого меню. (► стор. 31)

NetCast Вибір служби NetCast. (► стор. 68)
(AccuWeather, Picasa, YouTube та інші.)
Доступні служби в меню NetCast можуть бути різними в різних країнах.

Q. MENU Виклик налаштувань за допомогою меню швидкого доступу. (Формат екрану, Clear Voice II, Режим зображення, Режим звуку, Аудіо(або Мова звукового супроводу), Таймер сну, Вимк./Ввімк. Пропуск, USB-пристрій). (► стор. 30)

ДЖОЙСТИК Пересування в екранних меню і регулювання налаштувань телевізора.
(Вгору/вниз/вліво/вправо)

OK Підтвердження вибору або відображення поточного режиму.

BACK Повернення на крок назад в інтерактивній програмі, електронній програмі телепередач або в іншому випадку, де передбачена взаємодія з користувачем.

EXIT Закриття всіх екранних меню та повернення до перегляду ТБ з будь-якого меню.

GUIDE Показує довідник програм. (► стор. 129)

INFO Показує поточну інформацію екрану.

AD Вмикання і вимикання функції звукового опису.

APP/* Виклик меню служби MHP. (Тільки в Італії)
(Тільки 42/47LE7380)

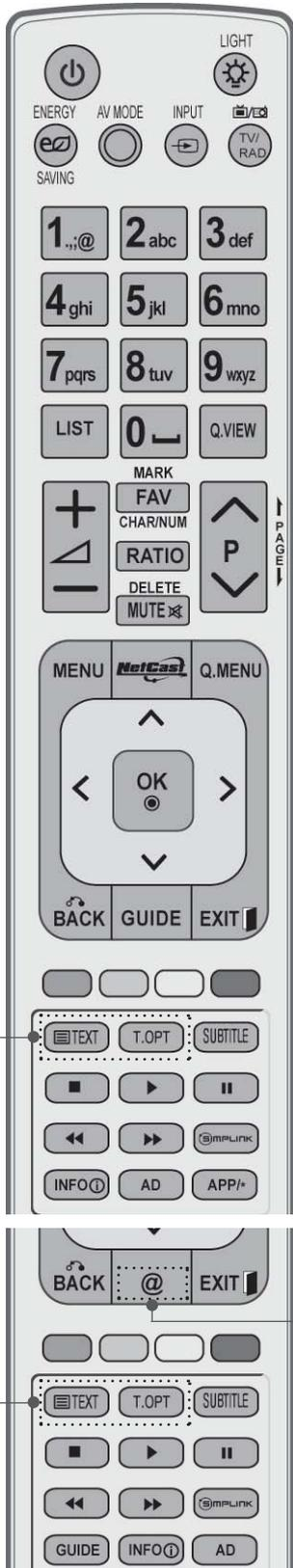

Кнопки з цифрами 0 - 9 Натискайте для вибору потрібної програми.
Натискайте для вибору пронумерованих пунктів меню.

— (Пробіл) Введення пробілу в екранному тексті.

LIST Відкриває таблицю програм. (► стор. 55)

Q.VIEW Натисніть, щоб повернутись до програми, яку Ви переглядали попередньою.

Кольорові кнопки Ці кнопки використовуються для операцій із телетекстом (тільки моделі з **ТЕЛЕТЕКСТОМ**) та редагування програм.

SIMPLINK Перегляд списку аудіо/відео пристроїв, підключених до телевізору.
Виклик меню Simplink.(► стор. 62)

@ Безпосередній доступ до Інтернет-порталу розважальних та інформаційних послуг, створеного компанією Orange. (Тільки у Франції)

1

1 КНОПКИ ТЕЛЕТЕКСТУ Ці кнопки використовуються для управління телетекстом. Детальніше про це читайте в розділі "Телетекст". (► стор. 177)

SUBTITLE Викликає обрані вами субтитри в цифровому режимі.

ПІДГОТОВКА

ПІДГОТОВКА



Кнопки збільш./ зменш. гучності

Збільшує/зменшує рівень гучності.

MARK Виберіть вхід для застосування налаштувань Picture Wizard (Майстер налаштування зображення). Виділення і зняття виділення з програм у меню USB.

FAV Натискайте для вибору улюбленої програми.

CHAR/NUM Перемикання між буквами та цифрами в меню NetCast.

RATIO Дозволяє вибрати необхідний формат екрана. (► стор. 135)

DELETE Стирає символ під час введення тексту на екранній клавіатурі.

MUTE Вмикає або вимикає звук.

Кнопки перемикання програм
КНОПКА ПЕРЕКЛЮЧЕННЯ КАНАЛІВ

Натискайте для вибору потрібної програми.

Сторінка вгору/вниз.

Зміна сторінки екранної інформації.

КНОПКИ КЕРУВАННЯ МЕНЮ SIMPLINK / МОЇ МУЛЬТИМЕДІЙНІ ДАНІ Використовуються для роботи з меню SIMPLINK і МОЇ МУЛЬТИМЕДІЙНІ ДАНІ (Фотографії, Музика та Список фільмів).

Встановлення батарейок

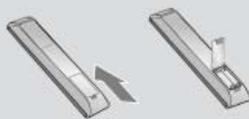

- Відкрийте кришку відсіку батарейок зі зворотнього боку пульта та вставте батарейки, правильно зіставивши полюси (+ із +, - із -).
- Вставте дві батареї типорозміру AAA, 1,5 В. Не вставляйте старі або використані батарейки з новими.
- Закрийте кришку.
- Щоб витягнути акумулятори, необхідно виконати в зворотньому порядку дії, як при встановленні.

ПЛАЗМОВІ МОДЕЛІ: 50/60PK5**, 50/60PK7***, 50/60PK9***, , 50/60PX9***

АКСЕСУАРИ

Впевніться, що наступні аксесуари входять в комплект Вашого рідкокристалічного телевізора. Якщо якогось з цих аксесуарів немає, зверніться до дилера, який продав Вам телевізор.

■ Зображення на ілюстрації можуть не співпадати з виглядом вашого телевізора.

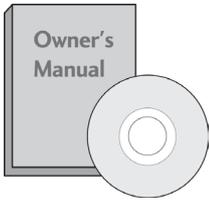

Посібник користувача



Адаптер бездротової мережі для Інтернету і мереж DLNA (Тільки 50/60PK950, 50/60PK950N, 50/60PK980, 50/60PK990, 50/60PX950N, 50/60PX980, 50/60PX990)



Кріплення для кабелів



Скоба для кабелів (Тільки 50/60PK7***, 50/60PK9***, 50/60PX9***)

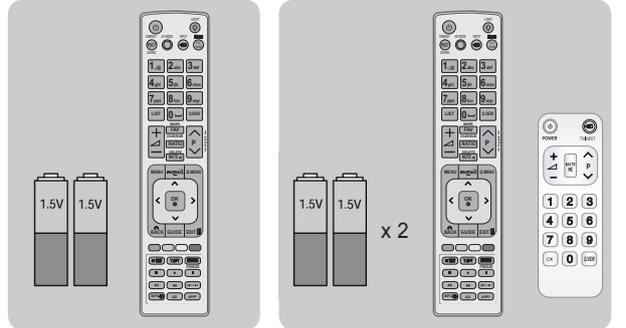

(Крім 50/60PK9***, 50/60PX9***)

(Тільки 50/60PK9***, 50/60PX9***)

Пульт дистанційного управління Батарейки (AAA)



4 основні компакт-диски із програмою Nero MediaHome



Кабель живлення



Захисна кришка



3D-окуляри (Тільки 50/60PX9***)



тканинна рукавичка для чищення (Тільки 50/60PX9***)



Якщо на корпусі виробу з'явилися плями або відбитки пальців, легко протріть забруднені місця, користуючись виключно м'якою тканинною рукавичкою для чищення.

Чистячи передню рамку, витирайте її повільно в одному напрямку, попередньо 1-2 рази скропивши водою рукавичку для чищення. Після чищення витріть поверхню насухо. Залишки вологи можуть спричинити появу водяних плям на рамці.



M4x28 M5x14 (Тільки 50PK5**)



M4x28 (M4x14) (Тільки 50PK7***, 50PK9***, 50PX9***)

Гвинти для встановлення підставки

Ця функція недоступна для всіх моделей.



Серветка (Використовувати тільки для поверхні екрану)

* Плями та відбитки пальців слід видаляти з поверхні виробу тільки спеціальною тканиною для чищення.

Не тріть сильно, видаляйте плями дуже обережно. Будьте обережні, так як надлишкове натискання може викликати подряпини та втрату кольору.



Феритове осердя (Ця деталь додається не до всіх моделей.)

Феритові осердя використовуються для зменшення впливу електромагнітних хвиль під час під'єднання кабелю живлення. Чим ближче розташоване феритове осердя до штекера електроживлення, тим краще.



Розташуйте штекер електроживлення як найближче.



Феритове осердя (Ця деталь додається не до всіх моделей.)

Феритові осердя використовуються для зменшення впливу електромагнітних хвиль під час під'єднання мережевого кабелю.

Феритові осердя повинні знаходитись далеко від телевізора. Один раз протягніть мережевий кабель у феритове осердя.



ПІДГОТОВКА

КЕРУВАННЯ З ПЕРЕДНЬОЇ ПАНЕЛІ

❗ ПРИМІТКА

- ▶ Телевізор можна залишити в режимі очікування, щоб зменшити споживання енергії. Також рекомендується вимкати телевізор кнопкою живлення, якщо ви не плануєте переглядати його деякий час, оскільки це також дозволяє зекономити споживання енергії. За рахунок зниження рівня яскравості зображення під час перегляду телепрограм можна значно зменшити споживання електроенергії та експлуатаційні витрати.

⚠ УВАГА

- ▶ Не наступайте на скляну підставку та бережіть її від ударів і зіткнень. Вона може розбитися, що може спричинити травми від уламків скла, або телевізор може впасти.
- ▶ Не переміщайте телевізор, перетаскуючи його. Це може призвести до пошкодження підлоги або виробу.

- Зображення на ілюстрації можуть не співпадати з виглядом вашого телевізора.

Тільки 50/60PK5**

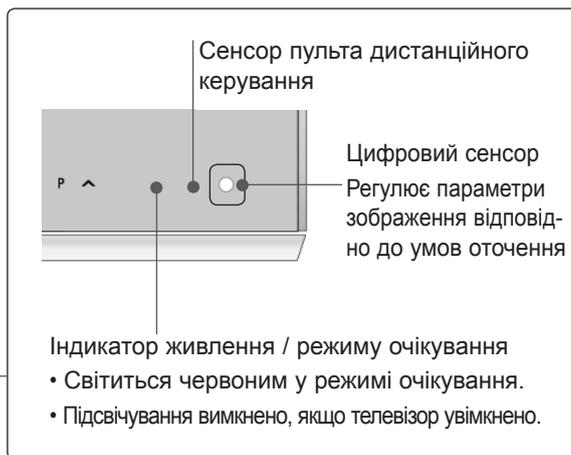

Сенсорна кнопка

Для активації потрібної кнопки достатньо її торкнутися.

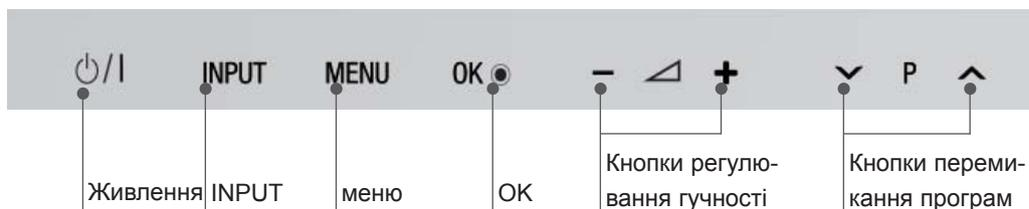

Тільки 50/60PK7***, 50/60PK9***, 50/60PX9***

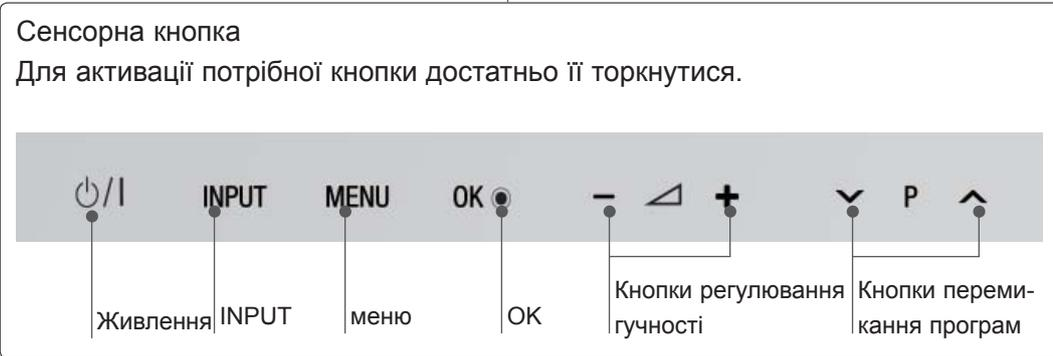
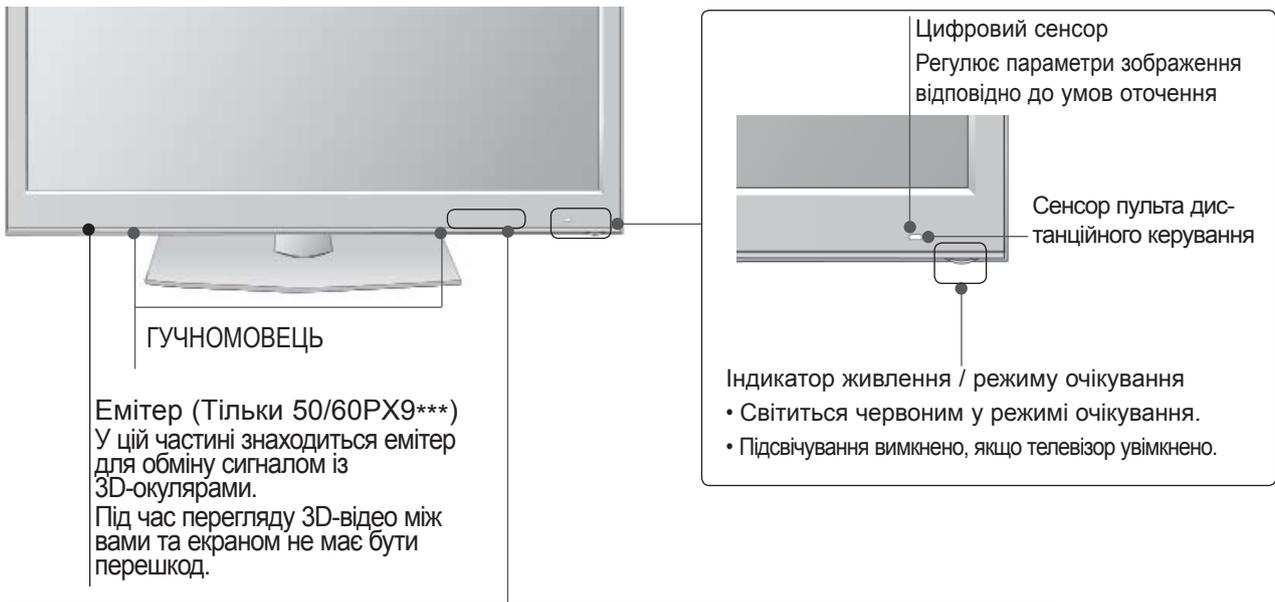

ПІДГОТОВКА

ІНФОРМАЦІЯ ПРО ЗАДНЮ ПАНЕЛЬ

- Зображення на ілюстрації можуть не співпадати з виглядом вашого телевізора.

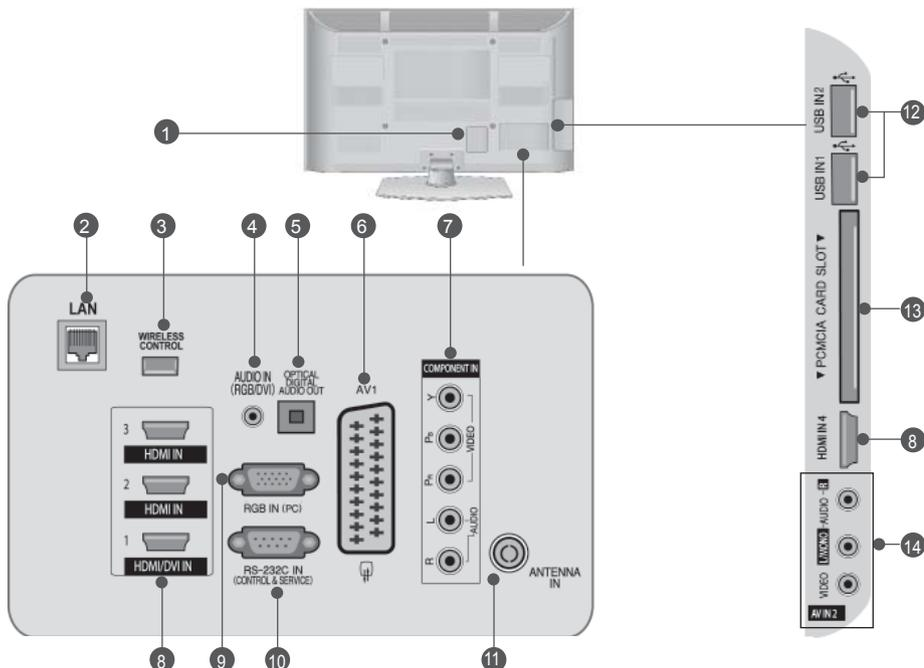

- 1 Роз'єм для підключення шнура живлення**
Цей телевізор працює від джерела змінного струму. Не намагайтеся підключати телевізор до джерела постійного струму.
- 2 LAN**
Мережевий порт для підключення телевізора до Інтернет-сайтів – AccuWeather, Picasa, YouTube, та інших.
Також застосовується для доступу до файлів відео, фотографій та музики в локальній мережі.
- 3 WIRELESS Control**
Під'єднайте блок бездротового зв'язку до телевізора, щоб керувати зовнішніми пристроями, підключеними до бездротового медіабоксу.
- 4 Аудіо вхід RGB/DVI**
Вхід для прийому аудіосигналу від комп'ютера або цифрового телебачення.
- 5 OPTICAL DIGITAL AUDIO OUT (Цифровий оптичний аудіовихід)**
Підключіть цифровий звук до різних типів обладнання.
Підключіть компонент цифрового звуку.
Використовуйте оптичний аудіокабель.
- 6 Роз'єми євро-скарт (AV1)**
З'єднайте ці роз'єми із входом або виходом зовнішнього пристрою.
- 7 Компонентний вхід**
З'єднайте ці гнізда із виходами компонентного відео- /аудіосигналу зовнішнього пристрою.
- 8 HDMI/DVI IN (Мультимедійний інтерфейс високої чіткості)**
Подайте сигнал HDMI до входу HDM IN. Або сигнал DVI(VIDEO) до порту HDMI/DVI за допомогою кабелю DVI або HDMI.
- 9 Вхідний порт RGB IN**
Для прийому відеосигналу з комп'ютера.
- 10 ГНІЗДО ВХОДУ RS-232C (CONTROL&SERVICE)**
Підключайте серійний порт контрольних пристроїв до роз'єму RS-232C.
Цей порт використовується для режимів Service або Hotel (сервісний чи готельний режим).
- 11 Антенний вхід**
Підключіть антену або кабель до цього роз'єму.
- 12 USB-порт**
Підключіть антену або кабель до цього роз'єму.
- 13 Гніздо для карт PCMCIA (Міжнародна асоціація комп'ютерних карт пам'яті).**
Вставте модуль CI у **гніздо для карт PCMCIA**. (Ця функція доступна не в усіх країнах.)
- 14 Аудіо- /відеовхід**
З'єднайте ці гнізда із аудіо- /відеовиходом зовнішнього пристрою.

ВСТАНОВЛЕННЯ ПІДСТАВКИ

■ Зображення на ілюстрації можуть не співпадати з виглядом вашого телевізора. Під час монтажу настільної підставки, переконайтесь, що болт повністю затягнутий. (Якщо його не затягнути як слід, після встановлення пристрій може нахилитись уперед). У разі затягнення болта з надмірною силою, він може відхилитися внаслідок стирання різьбової частини.

Тільки 50PK5**

- 1 Обережно покладіть телевізор екраном вниз на м'яку поверхню для захисту екрана від пошкодження.

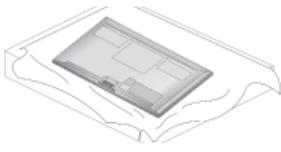

- 2 Встановіть **основу підставки** на рівній підлозі. Під'єднайте кронштейн підставки та основу до телевізора.

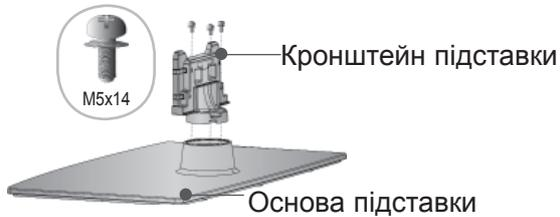

- 3 Приєднайте підставку до телевізора, як показано на малюнку.

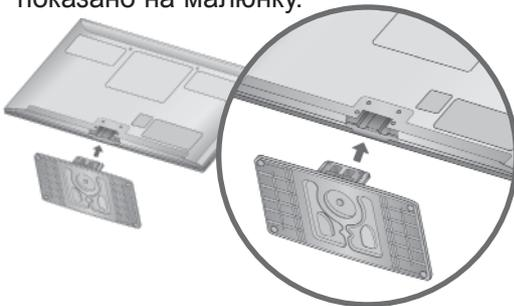

- 4 Надійно закрутіть 4 гвинти в отвори на задній панелі телевізора.

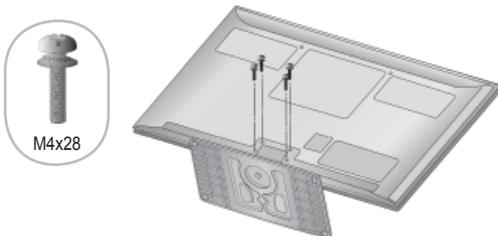

Збираючи підставку, важливо правильно визначити її орієнтацію та повернути кронштейн до переднього краю підставки.

Тільки 50PK7***, 50PK9***, 50PX9***

- 1 Обережно покладіть телевізор екраном вниз на м'яку поверхню для захисту екрана від пошкодження.



- 2 Встановіть **основу підставки** на рівній підлозі. Під'єднайте кронштейн підставки та основу до телевізора.

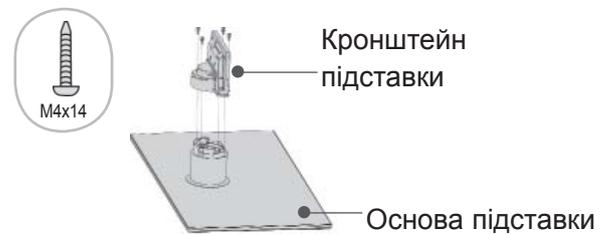

- 3 Приєднайте **скобу для кабелів** до кронштейна підставки.

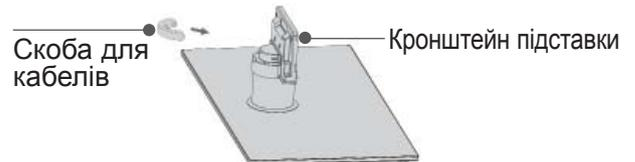

- 4 Приєднайте підставку до телевізора, як показано на малюнку.

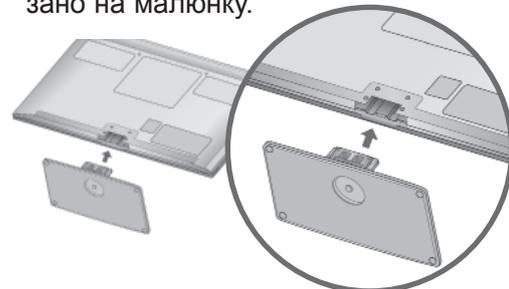

- 5 Надійно закрутіть 4 гвинти в отвори на задній панелі телевізора.

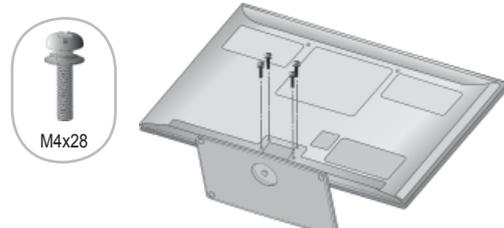

ПІДГОТОВКА

ЗАДНЯ КРИШКА ДЛЯ РОЗТАШУВАННЯ ДРОТІВ

- Зображення на ілюстрації можуть не співпадати з виглядом вашого телевізора.

Після підключення кабелів належним чином **установіть ТРИМАЧ КАБЕЛІВ**, як показано на рисунку, та об'єднайте кабелі.

Якщо під'єднуєте мережевий кабель, зафіксуйте його так, як це показано на малюнку, щоб зменшити вплив електромагнітних хвиль.

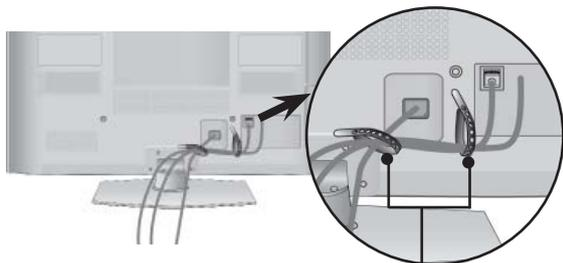

КРІПЛЕННЯ
ДЛЯ КАБЕЛІВ

Тільки 50/60PK7***, 50/60PK9***,
50/60PX9***

- 1 Підключіть необхідні кабелі. Інструкції з підключення зовнішнього обладнання див. у розділі "Підключення зовнішнього обладнання".

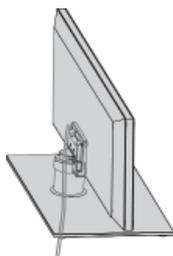

- 2 Вставте **скобу для кабелів** на місце до фіксації з легким клацанням.

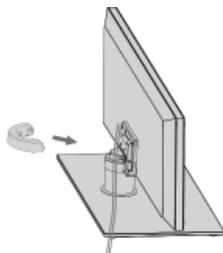

❗ ПРИМІТКА

- Не використовуйте **КОРОБ ДЛЯ КАБЕЛІВ** для піднімання телевізора.
- Падіння телевізора загрожує йому пошкодженням, а Вам травмуванням.

ЯК ЗНЯТИ СКОБУ ДЛЯ КАБЕЛІВ

Тільки 50/60PK7***, 50/60PK9***,
50/60PX9***

- Зображення на ілюстрації можуть не співпадати з виглядом вашого телевізора.

Тримавши **скобу для кабелів**, як показано на малюнку, потягніть її на себе.

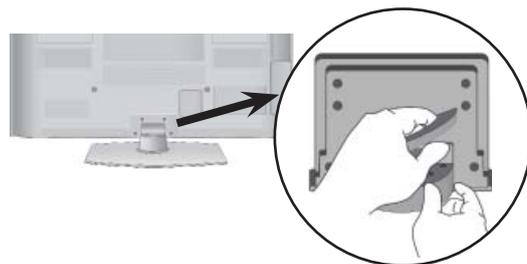

ВСТАНОВЛЕННЯ БЕЗ НАСТІЛЬНОЇ ПІДСТАВКИ

- Зображення на ілюстрації можуть не співпадати з виглядом вашого телевізора.

Під час встановлення настінного блоку використовуйте захисну кришку.



Установіть **Захисну Кришку** та легко натисніть на неї до клацання.

Захисна Кришка
(встановлюйте клапанами назовні)

ПОВОРОТНА ПІДСТАВКА

- Зображення на ілюстрації можуть не співпадати з виглядом вашого телевізора.

Після встановлення телевізора ви можете вручну повернути екран на 20 градусів вліво або вправо щоб підібрати найбільш зручне для вас положення екрану.

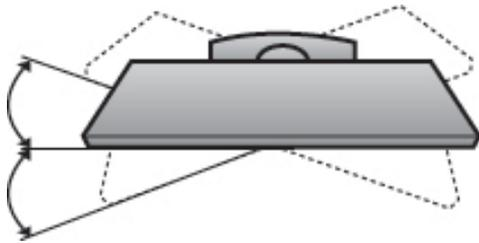

ПОРАДИ ЩОДО ОБЕРЕЖНОСТІ ПІД ЧАС УСТАНОВКИ

- Щоб надійно та безпечно прикріпити телевізор до стіни, потрібно придбати необхідні елементи кріплення в магазині.
- Встановлюйте телевізор ближче до стіни, щоб він не впав від випадкового поштовху.
- Нижче наведено деякі вказівки для безпечного кріплення телевізора до стіни, щоб він не впав, якщо його потягнути до себе. Це виключить можливість падіння телевізора і травмування людей, а також ушкодження пристрою. Не дозволяйте дітям забиратися на телевізор і висіти на ньому.

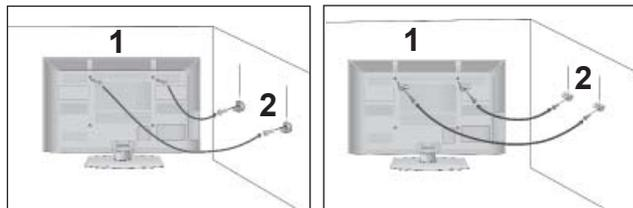

- 1 Використайте гвинти з кільцями або кронштейни з гвинтами, щоб закріпити телевізор на стіні, як показано на малюнку.
(Якщо на телевізорі у гвинти з кільцями вставлені болти, викрутіть їх.)
* У верхні отвори на телевізорі вкрутіть гвинти з кільцями або гвинти, що триматимуть кронштейни телевізора, і надійно затягніть їх.

- 2 Зафіксуйте кронштейни на стіні за допомогою шурупів або анкерних гвинтів. Висота кріплення кронштейнів на стіні має відповідати висоті кронштейнів на телевізорі.

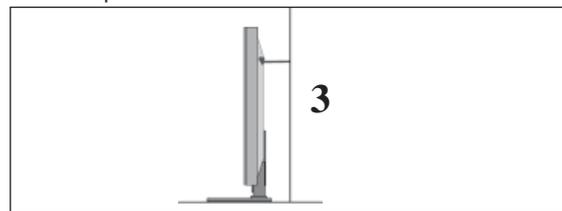

- 3 Під час вирівнювання використовуйте міцну мотузку. Задля більшої безпеки рекомендується прив'язати мотузку таким чином, щоб вона знаходилась в горизонтальному положенні між стіною та телевізором.

! ПРИМІТКА

- ▶ Якщо необхідно перенести телевізор у інше місце, спершу розв'яжіть мотузку.
- ▶ Використовуйте відповідний тримач для телевізора або комод, який достатньо великий і міцний, щоб витримати вагу телевізора.
- ▶ Задля безпечного використання телевізора впевніться, що висота кронштейна, прикріпленого до стіни, відповідає висоті телевізора.

ПІДГОТОВКА

- Телевізор можна встановлювати різними способами, наприклад на стіні чи на столі.
- Телевізор розроблений для розміщення в горизонтальному положенні.

ЗАЗЕМЛЕННЯ

Обов'язково заземліть телевізор для попередження ураження електричним струмом. Якщо заземлити телевізор неможливо, зверніться до кваліфікованого електрика з проханням встановити окремий автоматичний запобіжник.

Не заземлюйте пристрій шляхом під'єднання до телефонних ліній, громовідводів чи газових труб.



ВСТАНОВЛЕННЯ НА ПІДСТАВЦІ НА ГОРИЗОНТАЛЬНІЙ ПОВЕРХНІ.

- Зображення на ілюстрації можуть не співпадати з виглядом вашого телевізора.

Для забезпечення належної вентиляції потрібно залишити по 10 см вільного місця з кожного боку телевізора.

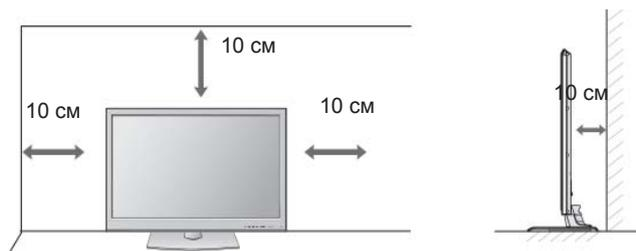

ЗАКРІПЛЕННЯ НА СТІНІ В ГОРИЗОНТАЛЬНОМУ ПОЛОЖЕННІ

- Для настінного монтажу телевізора рекомендується використовувати стінний кронштейн торгової марки LG.
- Радимо придбати стінний кронштейн, який підтримує стандарт VESA.
- Компанія LG рекомендує скористатися послугами професійного кваліфікованого установника для настінного монтажу телевізора.

ПРИМІТКА

- ▶ Настінний монтаж слід здійснювати на міцній вертикальній стіні.
- ▶ Якщо потрібно прикріпити телевізор на стелі або скісній стіні, необхідно скористатися спеціальним настінним тримачем.
- ▶ Стіна, на яку монтується телевізор, має бути достатньо міцною, щоб витримати вагу телевізора – наприклад, бетонною, кам'яною, цегляною або з пустотілих блоків.
- ▶ Тип і довжина шурупів для монтажу залежить від настінного тримача, який використовується. Додаткову інформацію дивіться в інструкції для настінного тримача.
- ▶ Компанія LG не несе відповідальності за будь-які нещасні випадки або пошкодження телевізора чи іншого майна внаслідок неправильного монтажу в таких випадках:
 - використання невідповідного настінного тримача VESA;
 - невідповідне кріплення шурупів або анкерних гвинтів для конкретної поверхні, що може призвести до падіння телевізора чи травмування людей;
 - недотримання рекомендацій щодо способу монтажу.

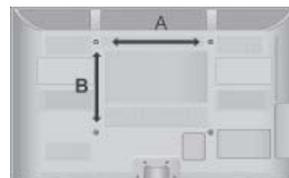
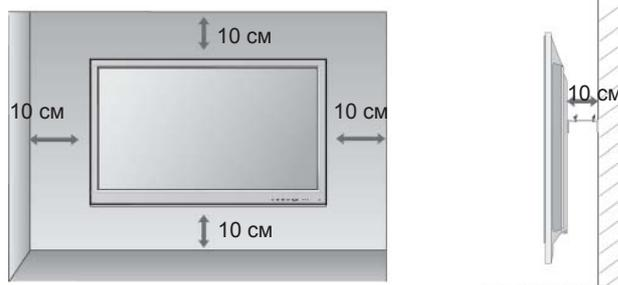

Модель	VESA (A * B)	Стандартний гвинт	Кількість
50PK5**	400 * 400	M6	4
60PK5**	600 * 400	M8	4
50PK7***	400 * 400	M6	4
60PK7***	600 * 400	M8	4
50PK9***	400 * 400	M6	4
60PK9***	600 * 400	M8	4
50PX9***	400 * 400	M6	4
60PX9***	600 * 400	M8	4

ФУНКЦІЙ КНОПОК ПУЛЬТА ДИСТАНЦІЙНОГО УПРАВЛІННЯ (Тільки 50/60PK5**, 50/60PK7***, 50/60PK9***)

Коли користуєтесь пультом дистанційного управління (ДУ), направляйте його на сенсор пульта ДУ на телевізорі.



POWER Увімкнення та вимкнення (перехід в режим очікування) (Живлення) телевізора.

LIGHT Увімкнення та вимкнення підсвітки кнопок пульта дистанційного керування.

ENERGY SAVING Налаштування режиму енергозбереження для телевізора. (► стор. 138)

AV MODE Вибір джерела відео- і аудіосигналу з підключених аудіо/відео пристроїв. (► стор. 66)

INPUT Циклічна зміна зовнішніх джерел сигналу у встановленій послідовності. (► стор. 57)

TV/RAD Вибір каналу радіо, ТБ або цифрового ТБ.

MENU Вхід у меню.
Закриває всі екранні меню та повертає телевізор у режим перегляду з будь-якого меню. (► стор. 31)

NetCast Вибір служби NetCast. (► стор. 68)
(AccuWeather, Picasa, YouTube та інші.)
Доступні служби в меню NetCast можуть бути різними в різних країнах.

Q. MENU Виклик налаштувань за допомогою меню швидкого доступу. (Формат екрану, Clear Voice II, Режим зображення, Режим звуку, Аудіо(або Мова звукового супроводу), Таймер сну, Вимк./Ввімк. Пропуск, USB-пристрій). (► стор. 30)

ДЖОЙСТИК Пересування в екранних меню і регулювання налаштувань телевізора.
(Вгору/вниз/вліво/вправо)

OK Підтвердження вибору або відображення поточного режиму.

BACK Повернення на крок назад в інтерактивній програмі, електронній програмі телепередач або в іншому випадку, де передбачена взаємодія з користувачем.

EXIT Закриття всіх екранних меню та повернення до перегляду ТБ з будь-якого меню.

GUIDE Показує довідник програм. (► стор. 129)

INFO ⓘ Показує інформацію для поточного екрана.

AD Вмикання і вимикання функції звукового опису.

APP/* Виклик меню служби MHP. (Тільки в Італії)
(Тільки 50/60PK78**, 50/60PK98**)

ПІДГОТОВКА

ПІДГОТОВКА

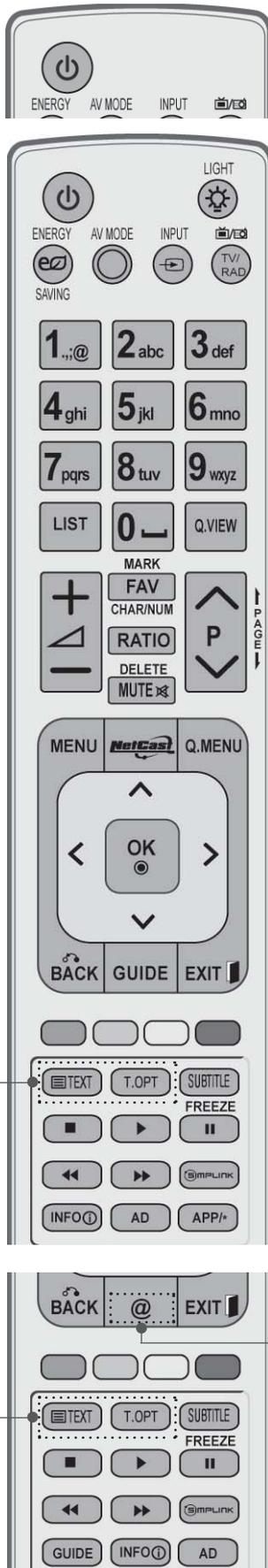

Кнопки з цифрами 0 - 9 Натискайте для вибору потрібної програми.
 Натискайте для вибору пронумерованих пунктів меню.
 (Пробіл) Введення пробілу в екранному тексті.
 LIST Відкриває таблицю програм. (► стор. 55)
 Q.VIEW Натисніть, щоб повернутись до програми, яку Ви переглядали попередньою.

Кольорові кнопки Ці кнопки використовуються для операцій із телетекстом (тільки моделі з **ТЕЛТЕКСТОМ**) та редагування програм.

FREEZE Зупинка поточного кадру на екрані. (У режимах USB та Simplink ця кнопка не працює.)
 Якщо протягом 5 хвилин не виконано жодної дії та не отримано інших команд, телевізор автоматично повертається в режим звичайного перегляду.
 Тривале утримання кадру на екрані в режимі паузи може призвести до виникнення залишкових зображень.

SIMPLINK Перегляд списку аудіо/відео пристроїв, підключених до телевізору.
 Виклик меню Simplink.(► стор. 62)

@ Безпосередній доступ до Інтернет-порталу розважальних та інформаційних послуг, створеного компанією Orange. (Тільки у Франції)

1

1

1 КНОПКИ ТЕЛТЕКСТУ Ці кнопки використовуються для управління телетекстом.
 Детальніше про це читайте в розділі "Телетекст"..(► стор. 177)
SUBTITLE Викликає обрані вами субтитри в цифровому режимі.



Кнопки збільш./ зменш. гучності Збільшує/зменшує рівень гучності.

MARK Виберіть вхід для застосування налаштувань Picture Wizard (Майстер налаштування зображення). Виділення і зняття виділення з програм у меню USB.

FAV Натискайте для вибору улюбленої програми.

CHAR/NUM Перемикання між буквами та цифрами в меню NetCast.

RATIO Дозволяє вибрати необхідний формат екрана. (► стор. 135)

DELETE Стирає символ під час введення тексту на екранній клавіатурі.

MUTE Вмикає або вимикає звук.

КНОПКА ПЕРЕКЛЮЧЕННЯ КАНАЛІВ Натискайте для вибору потрібної програми.

Сторінка вгору/вниз. Зміна сторінки екранної інформації.

Кнопки керування меню SIMPLINK / меню SIMPLINK / MOЇ МУЛЬТИМЕДІЙНІ ДАНІ (Фотографії, Музика та Список фільмів).
MOЇ МУЛЬТИМЕДІЙНІ ДАНІ

Встановлення батарейок

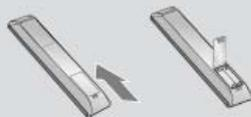

- Відкрийте кришку відсіку батарейок зі зворотнього боку пульта та вставте батарейки, правильно зіставивши полюси (+ із +, - із -).
- Вставте дві батареї типорозміру AAA, 1,5 В. Не вставляйте старі або використані батарейки з новими.
- Закрийте кришку.
- Щоб витягнути акумулятори, необхідно виконати в зворотному порядку дії, як при встановленні.

ПІДГОТОВКА

ФУНКЦІЇ КНОПОК ПУЛЬТА ДИСТАНЦІЙНОГО УПРАВЛІННЯ (Тільки 50/60PX9***)

Коли користуєтесь пультом дистанційного управління (ДУ), направляйте його на сенсор пульта ДУ на телевізорі.

ПІДГОТОВКА



Увімкнення та вимкнення (перехід в режим очікування) телевізора.

LIGHT Увімкнення та вимкнення підсвітки кнопок пульта дистанційного керування.

ENERGY SAVING Налаштування режиму енергозбереження для телевізора. (► стор. 138)

AV MODE Вибір джерела відео- і аудіосигналу з підключених аудіо/відео пристроїв. (► стор. 66)

INPUT Циклічна зміна зовнішніх джерел сигналу у встановленій послідовності.(► стор. 57)

TV/RAD Вибір каналу радіо, ТБ або цифрового ТБ.

MENU Вхід у меню.
Закриває всі екранні меню та повертає телевізор у режим перегляду з будь-якого меню. (► стор. 31)

NetCast Вибір служби NetCast. (► стор. 68)
(AccuWeather, Picasa, YouTube та інші.)
Доступні служби в меню NetCast можуть бути різними в різних країнах.

Q. MENU Виклик налаштувань за допомогою меню швидкого доступу. (Формат екрану, Clear Voice II, Режим зображення, Режим звуку, Аудіо(або Мова звукового супроводу), Таймер сну, Вимк./Ввімк. Пропуск, USB-пристрій).(► стор. 30)

ДЖОЙСТИК Пересування в екранних меню і регулювання налаштувань телевізора.
(Вгору/вниз/вліво/вправо)

OK Підтвердження вибору або відображення поточного режиму.

BACK Повернення на крок назад в інтерактивній програмі, електронній програмі телепередач або в іншому випадку, де передбачена взаємодія з користувачем.

EXIT Закриття всіх екранних меню та повернення до перегляду ТБ з будь-якого меню.

GUIDE Показує довідник програм. (► стор. 129)

INFO ⓘ Показує поточну інформацію екрану.

AD Вмикання і вимикання функції звукового опису.

APP/* Виклик меню служби MHP. (Тільки в Італії)
(Тільки 50/60PX98**)

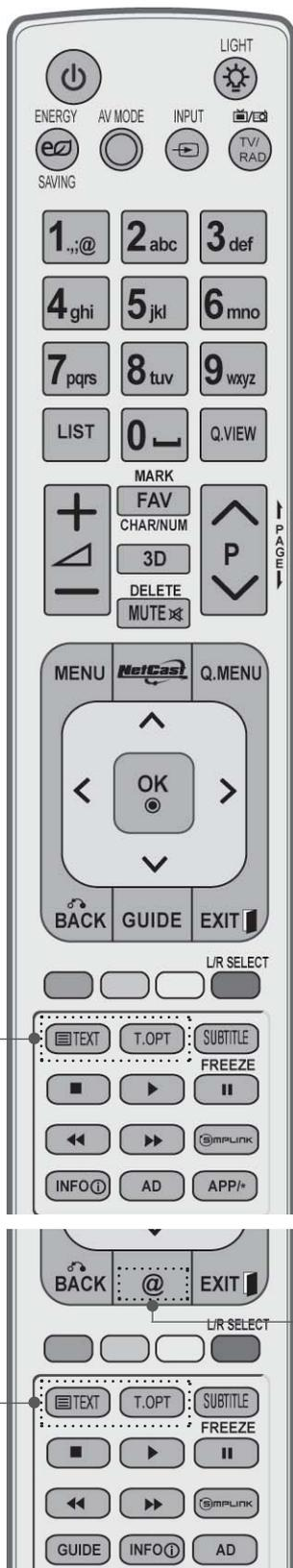

Кнопки з цифрами 0 - 9 Натискайте для вибору потрібної програми.
 Натискайте для вибору пронумерованих пунктів меню.

— (Пробіл) Введення пробілу в екранному тексті.

LIST Відкриває таблицю програм. (► стор. 55)

Q.VIEW Натисніть, щоб повернутись до програми, яку Ви переглядали попередньою.

Кольорові кнопки Ці кнопки використовуються для операцій із телетекстом (тільки моделі з **ТЕЛТЕКСТОМ**) та **редагування програм**.

L/R SELECT Дозволяє переглянути тривимірне відеозображення. (► стор. 89)

FREEZE Зупинка поточного кадру на екрані. (У режимах USB та Simplink ця кнопка не працює.)
 Якщо протягом 5 хвилин не виконано жодної дії та не отримано інших команд, телевізор автоматично повертається в режим звичайного перегляду.
 Тривале утримання кадру на екрані в режимі паузи може призвести до виникнення залишкових зображень.

SIMPLINK Перегляд списку аудіо/відео пристроїв, підключених до телевізору.
 Виклик меню Simplink.(► стор. 62)

@ Безпосередній доступ до Інтернет-порталу розважальних та інформаційних послуг, створеного компанією Orange. (Тільки у Франції)

1 КНОПКИ ТЕЛТЕКСТУ Ці кнопки використовуються для управління телетекстом. Детальніше про це читайте в розділі "Телетекст". (► стор. 177)

SUBTITLE Викликає обрані вами субтитри в цифровому режимі.

ПІДГОТОВКА



Кнопки збільш./ зменш. гучності / Збільшує/зменшує рівень гучності.

MARK Виберіть вхід для застосування налаштувань Picture Wizard (Майстер налаштування зображення). Виділення і зняття виділення з програм у меню USB.

FAV Натискайте для вибору улюбленої програми.

CHAR/NUM Перемикання між буквами та цифрами в меню NetCast.

3D Дозволяє переглянути тривимірне відеозображення. (► стор. 88)

DELETE Стирає символ під час введення тексту на екранній клавіатурі.

MUTE Вмикає або вимикає звук.

Кнопки перемикання програм / Натискайте для вибору потрібної програми.
КНОПКА ПЕРЕКЛЮЧЕННЯ КАНАЛІВ

Сторінка вгору/вниз / Зміна сторінки екранної інформації.

КНОПКИ КЕРУВАННЯ МЕНЮ SIMPLINK / МОЇ МУЛЬТИМЕДІЙНІ ДАНІ / Використовуються для роботи з меню SIMPLINK і МОЇ МУЛЬТИМЕДІЙНІ ДАНІ (Фотографії, Музика та Список фільмів).
МОЇ МУЛЬТИМЕДІЙНІ ДАНІ

Встановлення батарейок

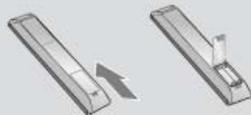

- Відкрийте кришку відсіку батарейок зі зворотнього боку пульта та вставте батарейки, правильно зіставивши полюси (+ із +, - із -).
- Вставте дві батареї типорозміру AAA, 1,5 В. Не вставляйте старі або використані батарейки з новими.
- Закрийте кришку.
- Щоб витягнути акумулятори, необхідно виконати в зворотньому порядку дії, як при встановленні.

Простий пульт ДК (Тільки 50/60PK9***, 50/60PX9***)

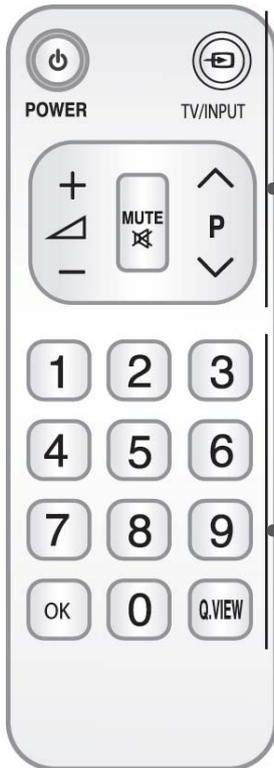

⏻ (POWER) Увімкнення та вимкнення (перехід в режим очікування) телевізора.

TV/INPUT Циклічна зміна зовнішніх джерел сигналу у встановленій послідовності. (▶ стор. 57)

Кнопки збільш./зменш. гучності Регулювання гучності.

MUTE Увімкнення або вимкнення звуку.

Кнопки перемикання каналів Вибір програми.

Кнопки з цифрами 0 - 9 Вибір програми.
Вибір пронумерованих пунктів у меню.

OK Підтвердження вибору або відображення поточного режиму.

Q.VIEW Повернення до попередньої програми.

Встановлення батарей



- Відкрийте кришку відсіку для батарей на задній панелі пульта і вставте батареї, дотримуючись полярності ("+" до "+", "-" до "-").
- Вставте дві батареї типорозміру AAA, 1,5 В. Не вставляйте старі або використані батареї разом із новими.
- Закрийте кришку.
- Щоб вийняти батареї, виконайте ті самі дії у зворотному порядку.

ПІДКЛЮЧЕННЯ ЗОВНІШНЬОГО ОБЛАДНАННЯ

- Для запобігання пошкодженню обладнання, ніколи не вставляйте кабелі живлення до завершення підключення всього обладнання.

ПІДКЛЮЧЕННЯ АНТЕНИ

- Для оптимальної якості зображення, налаштуйте напрямок антени.
- Кабель та конвертер антени не входять в комплект.

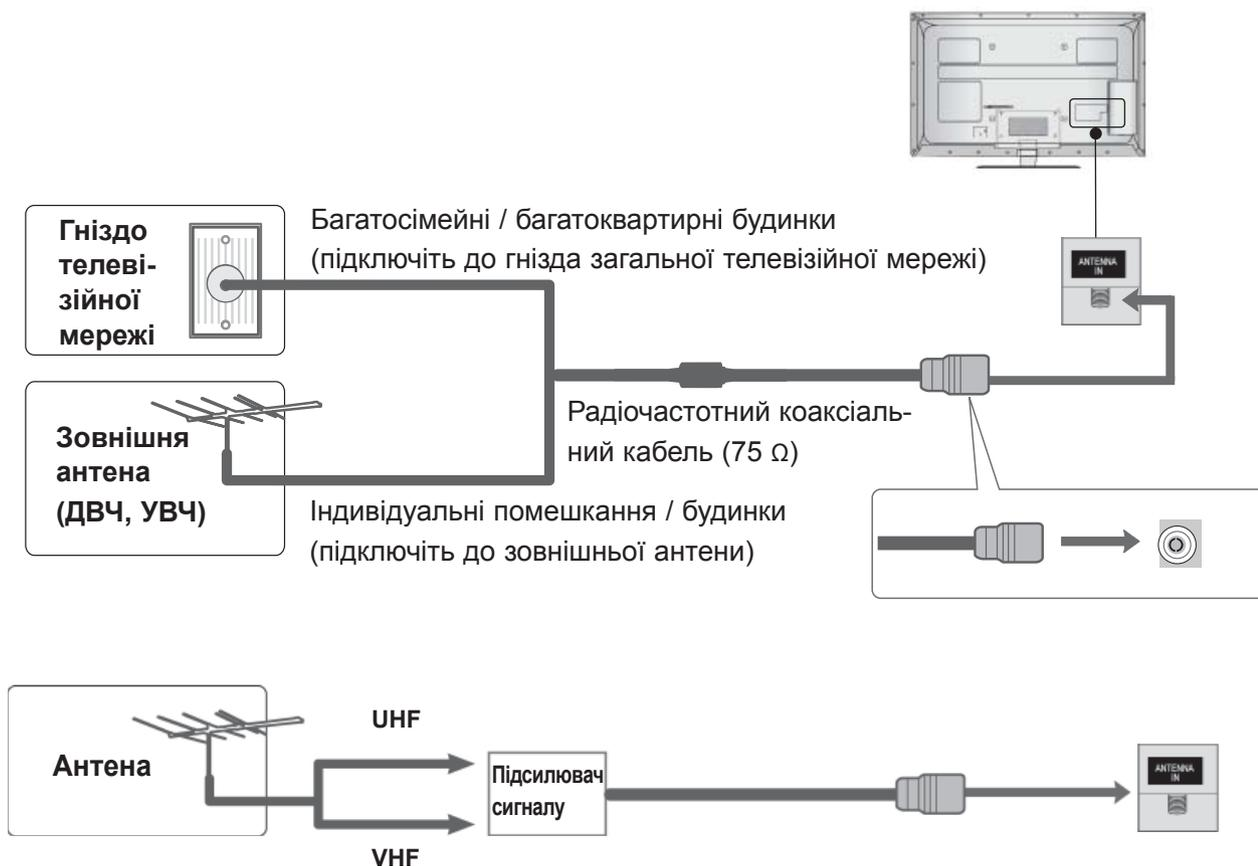

- В місцях з поганим сигналом, для покращення якості зображення, підключіть до антени підсилювач сигналу, як показано праворуч.
- Якщо вам потрібно розділити сигнал для двох телевізорів, використовуйте для підключення розгалужувач сигналу антени.

ПІДКЛЮЧЕННЯ ЗОВНІШНЬОГО ОБЛАДНАННЯ

- Для запобігання пошкодження обладнання ніколи не вставляйте кабелі живлення до завершення підключення всього обладнання.
- У цьому розділі про **налаштування зовнішнього обладнання** використано головним чином зображення моделей 32/37/42/47/55LE7***.
- Зображення на ілюстрації можуть не співпадати з виглядом вашого телевізора.

ПРИ ПІДКЛЮЧЕННІ ЗА ДОПОМОГОЮ КОМПОНЕНТНОГО КАБЕЛЮ

Даний телевізор забезпечує прийом сигналів цифрового ефірного/кабельного телебачення без використання зовнішніх цифрових приставок. Однак, якщо для прийому сигналів цифрового телебачення використовується приставка або інший зовнішній цифровий пристрій, скористайтеся нижченаведеною схемою підключення.

- 1 Під'єднайте виходи відеосигналу (Y, P_B, P_R) зовнішнього пристрою (цифрової приставки, DVD-програвача тощо) до вхідних відеороз'ємів **COMPONENT IN** на телевізорі.
- 2 Під'єднайте вихід аудіосигналу зовнішнього обладнання (цифрової приставки, DVD-програвача тощо) до гнізда **COMPONENT IN AUDIO** (Компонентний аудіовхід) на телевізорі.
- 3 Увімкніть зовнішнє обладнання. (Інструкції з експлуатації дивіться в посібнику користувача для зовнішнього пристрою.)
- 4 За допомогою кнопки **INPUT** на пульті дистанційного керування виберіть джерело вхідного сигналу **Component1**. Якщо пристрій під'єднано до роз'єму **COMPONENT IN 2**, виберіть джерело вхідного сигналу **Component2**.

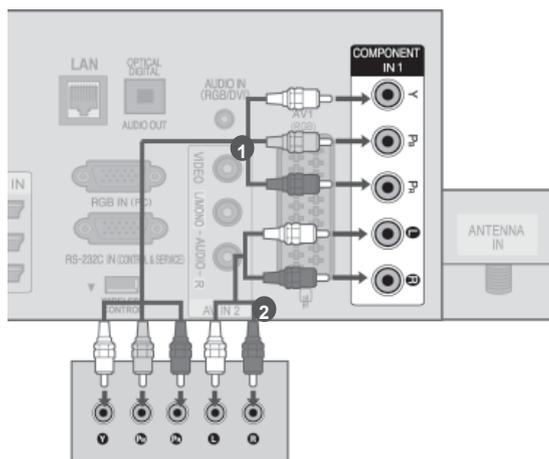

або

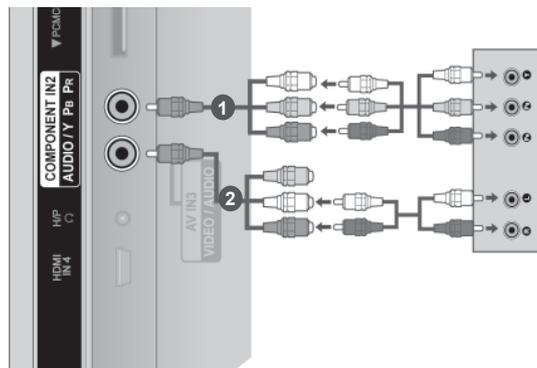

- ▶ Підтримувані аудіоформати HDMI: Dolby Digital, PCM. Аудіоформат DTS не підтримується.

Сигнал	Компонент	HDMI
480i/576i	○	X
480p/576p	○	○
720p/1080i	○	○
1080p	○ (тільки 50 Гц / 60 Гц)	○ (24 Гц / 30 Гц / 50 Гц / 60 Гц)

Гнізда компонентного вхідного сигналу

Для отримання вищої якості зображення підключіть DVD-програвач до гнізд компонентного вхідного сигналу, як показано на малюнку.

Роз'єми для компонентного кабелю на телевізорі	Y	P _B	P _R
Вихідні відеороз'єми на DVD-програвачі	Y	P _B	P _R
	Y	B-Y	R-Y
	Y	Cb	Cr
	Y	Pb	Pr

ПІДКЛЮЧЕННЯ ЗА ДОПОМОГОЮ HDMI-КАБЕЛЮ

- 1 Під'єднайте вихід HDMI зовнішнього обладнання (цифрової приставки, DVD-програвача тощо) до роз'єму **HDMI/DVI IN 1(DVI)**, **HDMI/DVI IN 2**, **HDMI/DVI IN 3** або **HDMI IN 4** (крім 32/37/42LD4***, 32/37/42/47/55LD6***, 32/42/47LD7***, 32/37/42LD8***) на телевізорі.
- 2 Увімкніть зовнішнє обладнання. (Інструкції з експлуатації дивіться в посібнику користувача для зовнішнього пристрою.)
- 3 За допомогою кнопки **INPUT** на пульті дистанційного керування виберіть джерело вхідного сигналу **HDMI1**, **HDMI2**, **HDMI3** або **HDMI4** (крім 32/37/42LD4***, 32/37/42/47/55LD6***, 32/42/47LD7***, 32/37/42LD8***).

ПРИМІТКА

- ▶ Телевізор може одночасно отримувати аудіо- та відеосигнал за допомогою кабелю HDMI (Мультимедійний інтерфейс високої чіткості).
- ▶ Якщо DVD-програвач не підтримує функцію Auto HDMI, необхідно настроїти розподільчу здатність вихідного сигналу вручну.
- ▶ Перевірте, чи кабель HDMI є високошвидкісним. Якщо кабелі HDMI не є високошвидкісними, зображення може мерехтати або не відобразитися. Використовуйте високошвидкісний кабель HDMI.

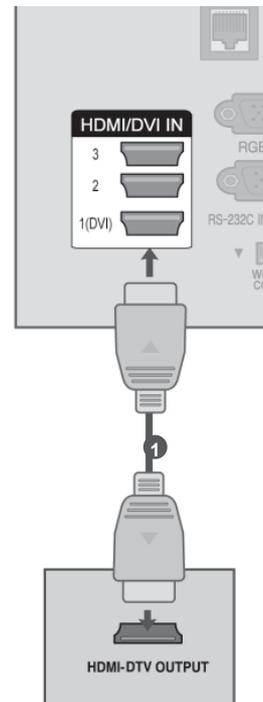

ПІДКЛЮЧЕННЯ ЗОВНІШНЬОГО ОБЛАДНАННЯ

ПРИ З'ЄДНАННІ РОЗ'ЄМУ HDMI З РОЗ'ЄМОМ DVI

- 1 Під'єднайте вихід цифрової приставки або вихід DVI комп'ютера до роз'єму **HDMI/DVI IN 1 (DVI)** на телевізорі.
- 2 Під'єднайте аудіовихід цифрової приставки чи ПК до гнізда **AUDIO IN (RGB/DVI)** на телевізорі.
- 3 Увімкніть телевізор і цифрову приставку чи ПК.
(Інструкції з експлуатації дивіться в посібнику користувача для цифрової приставки чи ПК).
- 4 За допомогою кнопки **INPUT** на пульті дистанційного керування виберіть джерело вхідного сигналу **HDMI1**.

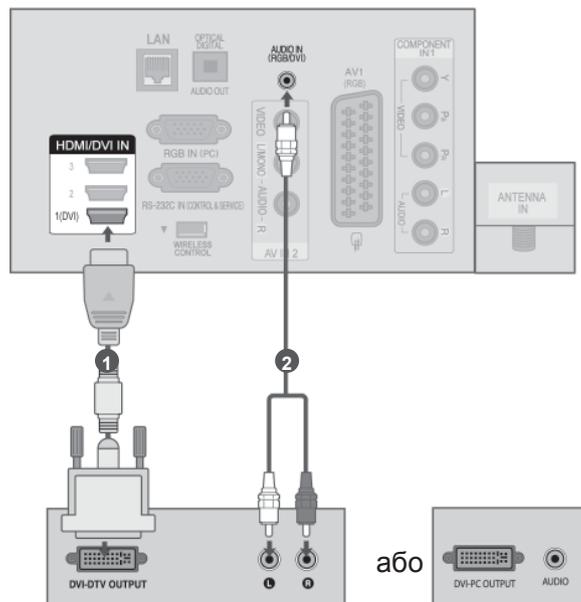

ПРИ ПІДКЛЮЧЕННІ ЗА ДОПОМОГОЮ КАБЕЛЮ ЄВРО-СКАРТ (SCART)

- 1 Під'єднайте гніздо Euro scart зовнішнього обладнання (DVD-програвача, відеомагнітофона тощо) до гнізда **AV1** Euro scart на телевізорі.
- 2 Увімкніть зовнішнє обладнання. (Див. інструкції з експлуатації в посібнику користувача зовнішнього обладнання.)
- 3 За допомогою кнопки **INPUT** на пульті дистанційного керування виберіть джерело вхідного сигналу **AV1**.

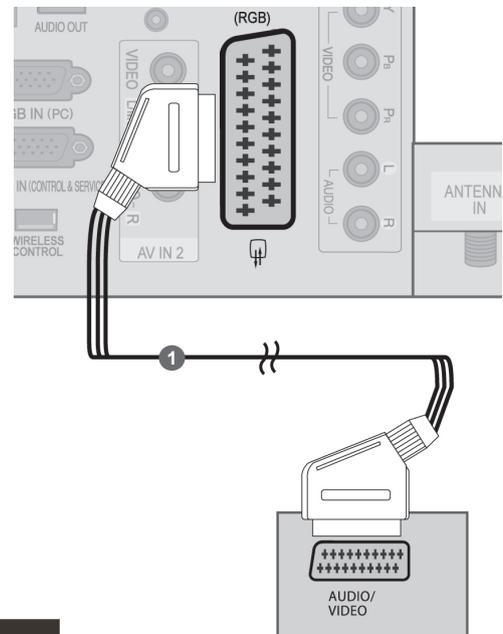

Scart	Вхід			Вихід
	Відео	Звук	RGB	Відео, Звук
AV1	○	○	○	Аналогове ТБ, цифрове ТБ

Поточна модель входу	Тип виходу	AV1 (вихід телевізора)	AV1 (коли здійснюється запланований запис DTV із використанням обладнання для запису)
	Цифрове ТБ	Цифрове ТБ	○
Аналогове ТБ, AV	Аналогове ТБ	○	○
Компонент/RGB	Аналогове ТБ	(Режим уведення переключється на DTV.)	○
HDMI	X	X	X

▶ Вихід телевізора : Вибір виходу сигналу аналогового або цифрового ТБ.

! ПРИМІТКА

- ▶ Використовуйте роз'єми євро-скарт(SCART) із екранованим кабелем "євро-скарт"(SCART).
- ▶ Під час перегляду цифрового телебачення в режимі 3D-зображення, вихідні сигнали монітора неможливо передати через кабель SCART. (Тільки 42/47LX6***, 47/55LX9***, 50/60PX9***)
- ▶ Якщо ви перемикаєте режим 3D в позицію "Увімк." під час запису за розкладом цифрового телебачення, вихідні сигнали монітора неможливо передати через кабель SCART та запис не може бути здійснений. (Тільки 42/47LX6***, 47/55LX9***, 50/60PX9***)

ПІДКЛЮЧЕННЯ ЗОВНІШНЬОГО ОБЛАДНАННЯ

НАЛАШТУВАННЯ USB-ПРИСТРОЇВ

1 Під'єднайте USB-пристрій до роз'єму **USB IN 1** або **USB IN 2** на телевізорі.

2 Коли до роз'єму **USB IN 1** чи **USB IN 2** під'єднано сумісний пристрій, можна використовувати функції меню **USB**. (▶ стор. 90)

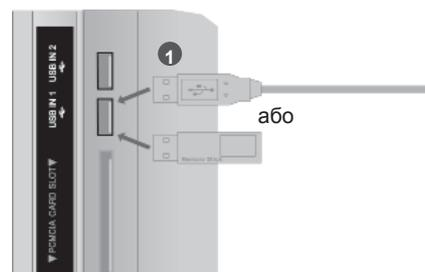

ПІДКЛЮЧЕННЯ ЗА ДОПОМОГОЮ РАДІОЧАСТОТНОГО КАБЕЛЮ

Щоб уникнути спотворення зображення внаслідок перешкод, розмістіть відеомагнітофон на достатній відстані від телевізора.

1 Під'єднайте гніздо **ANT OUT** відеомагнітофона до гнізда **ANTENNA IN** на телевізорі.

2 Підключіть антенний кабель до гнізда **ANT IN** відеомагнітофону.

3 Натисніть кнопку **PLAY (Відтворення)** на відеомагнітофоні та настройте відповідну програму на телевізорі для перегляду телевізійних програм через відеомагнітофон.

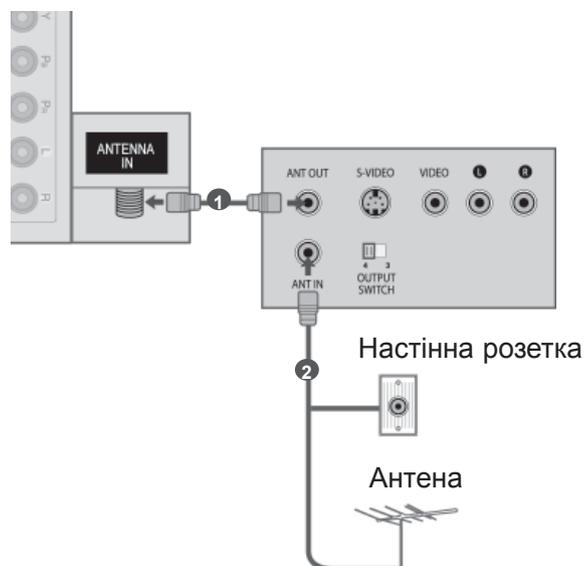

ПІДКЛЮЧЕННЯ ЗА ДОПОМОГОЮ КАБЕЛЮ RCA

- 1 З'єднайте роз'єми **аудио/відео** на телевізорі та відеоманітофоні чи зовнішньому пристрої. Кольори штекерів і гнізд повинні співпадати (Відео = жовтий, звук лівий канал = білий, звук правий канал = червоний)
- 2 Вставте відеокасету у відеоманітофон та натисніть **PLAY** (Відтворення) на відеоманітофоні (див. (Дивіться посібник користувача для відеоманітофона.)
Або скористайтеся відповідним зовнішнім обладнанням.
(Див. посібник відповідного зовнішнього пристрою.)
- 3 За допомогою кнопки **INPUT (Вхідний сигнал)** на пульті дистанційного управління виберіть джерело вхідного сигналу **AV2**.
Якщо пристрій під'єднано до роз'єму **AV IN 3**, виберіть джерело вхідного сигналу **AV3**.

! ПРИМІТКА

- Якщо у Вас відеоманітофон формату моно, підключіть звуковий кабель відеоманітофона до гнізда **AUDIO L/MONO**.

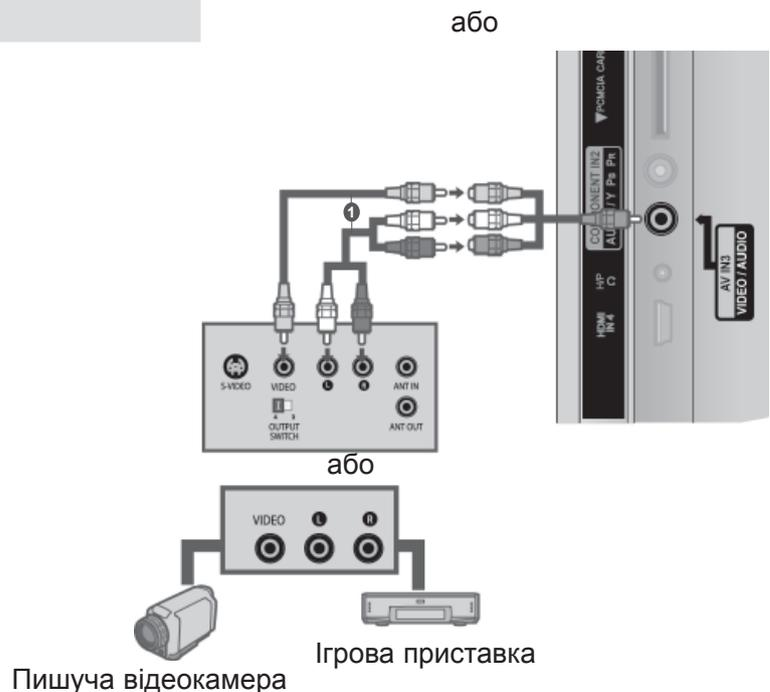
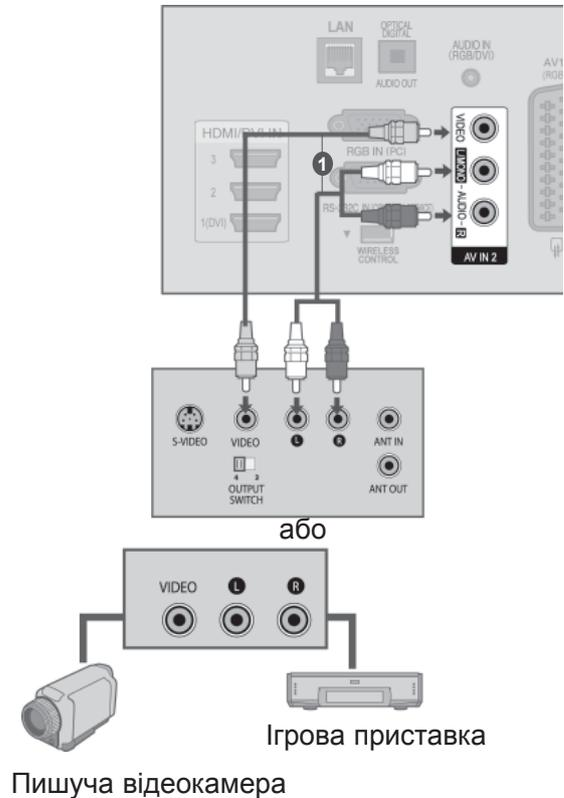

ПІДКЛЮЧЕННЯ ЗОВНІШНЬОГО ОБЛАДНАННЯ

ПРИ ПІДКЛЮЧЕННІ ЗА ДОПОМОГОЮ КОМПОНЕНТНОГО КАБЕЛЮ

Цей телевізор підтримує режим автоматичної настройки "підключи і працюй" (Plug and Play), а тому комп'ютер автоматично настроюється відповідно до настройок телевізора.

- 1 З'єднайте RGB-вихід цифрового PC із гніздом **RGB IN(PC)** телевізора.
- 2 З'єднайте аудіовиходи комп'ютера із входом **AUDIO IN (RGB/DVI)** телевізора.
- 3 Увімкніть комп'ютер та телевізор.
- 4 За допомогою кнопки INPUT (Вхідний сигнал) на пульті дистанційного управління виберіть джерело вхідного сигналу **RGB**.

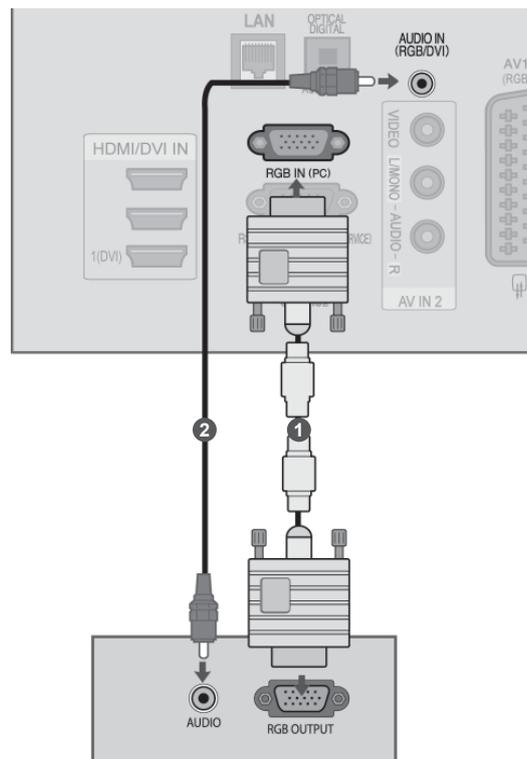

ПІДКЛЮЧЕННЯ МОДУЛЯ COMMON INTERFACE

Для перегляду платних послуг в режимі цифрового телебачення. Ця функція доступна не в усіх країнах.

1

Вставте модуль CI у роз'єм для карти **PCMCIA** (Personal Computer Memory Card International Association – Міжнародна асоціація виробників комп'ютерних карт пам'яті) на телевізорі, як показано на малюнку.

Докладнішу інформацію дивіться на стор. 48.

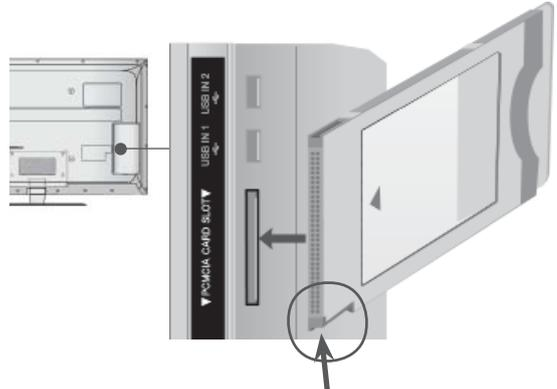

Перевірте це гніздо, як показано на рисунку, та вставте модуль CI.

! ПРИМІТКА

- ▶ Переконайтеся, що модуль CI розміщено у гнізді для карт PCMCIA (Міжнародна асоціація комп'ютерних карт пам'яті) у правильному напрямку. Якщо модуль розміщено неналежним чином, це може призвести до пошкодження телевізора чи гнізда для карт PCMCIA.

УСТАНОВКА НАВУШНИКІВ

(Крім 50/60PK5**, 50/60PK7***, 50/60PK9***, 50/60PX9***, 42/47LX6***, 47/55LX9***)

Ви можете прослуховувати звук через навушники.

1

Підключіть навушники в гніздо для навушників.

2

Для регулювання гучності у навушниках натисніть кнопку \triangle + або -. Якщо натиснути кнопку MUTE (Вимкнення звуку), звук у навушниках вимикається.

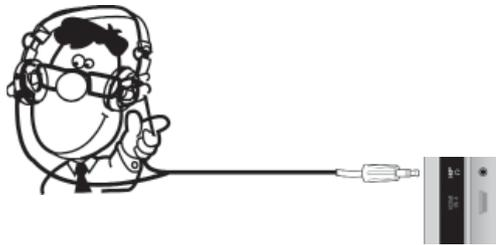

! ПРИМІТКА

- ▶ Під час підключення навушників елементи меню AUDIO (Звук) відключені.
- ▶ Якщо при підключених навушниках змінити режим AV, ці зміни буде застосовано лише до відео, але не до звуку.
- ▶ Під час підключення навушників оптичний цифровий аудіовихід недоступний.
- ▶ Опір навушників: 16 Ом
- ▶ Максимальна потужність звуку в навушниках: 10 мВт - 15 мВт

ПІДКЛЮЧЕННЯ ЗОВНІШНЬОГО ОБЛАДНАННЯ

НАСТРОЙКА ЦИФРОВОГО ЗВУКУ

Спрямуйте звук з телевізора на зовнішнє аудіо-обладнання, за допомогою порту Цифрового аудіо-виходу (оптичного).

Якщо ви хочете насолодитися цифровою трансляцією за допомогою 5.1-канальних динаміків, підключіть рознімання OPTICAL DIGITAL AUDIO OUT (Оптичний цифровий аудіовихід) на задній панелі телевізора до домашнього кінотеатру DVD (або підсилювача).

- 1 Під'єднайте один кінець оптичного кабелю до цифрового вихідного аудіороз'єму (оптичного) на телевізорі.
- 2 Під'єднайте інший кінець оптичного кабелю до цифрового вхідного аудіороз'єму (оптичного) на аудіопристрої.
- 3 У меню ЗВУК встановіть параметр "Динамік телевізора - Вимк." (► стор..159). Перед роботою, прочитайте керівництво з експлуатації зовнішнього аудіо-обладнання.

▲ УВАГА

- Не дивіться в оптичний вихідний порт. Погляд на лазерний промінь може пошкодити ваш зір.

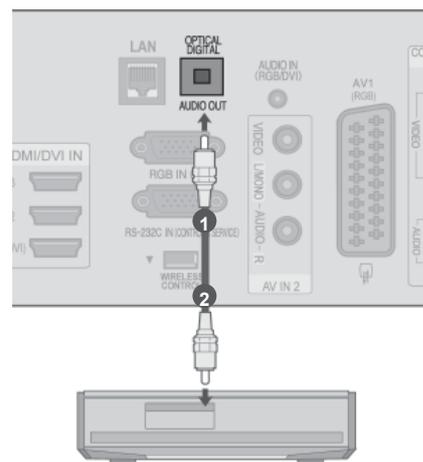

БЕЗДРОТОВЕ ПІДКЛЮЧЕННЯ ЗОВНІШНІХ ПРИСТРОЇВ (Крім 32/37/42LD4***)

До телевізорів LG, обладнаних портом бездротового керування, можна підключити бездротовий медіабокс LG, який продається окремо. Підключивши блок бездротового доступу (який входить у комплект бездротового медіабоксу) до телевізора, Ви зможете під'єднувати зовнішні пристрої до бездротового медіабоксу LG, і відео та звук будуть передаватися на телевізор через бездротове з'єднання.

Після того, як бездротовий зв'язок буде встановлено, натисніть кнопку **INPUT**, щоб перемкнути телевізор на вхідний сигнал бездротового з'єднання. Інструкції з експлуатації дивіться в посібнику користувача для бездротового медіабоксу.

- 1 З'єднайте роз'єм **WIRELESS CONTROL** блока бездротового доступу та роз'єм **WIRELESS CONTROL** на телевізорі.
- 2 Під'єднайте роз'єм **HDMI OUT** блока бездротового доступу до гнізда **HDMI/DVI IN 1 (DVI)**, **HDMI/DVI IN 2**, **HDMI/DVI IN 3** або **HDMI IN 4** (крім 32/37/42LD4***, 32/37/42/47/55LD6***, 32/42/47LD7***, 32/37/42LD8***) на телевізорі.



Бездротовий медіабокс LG

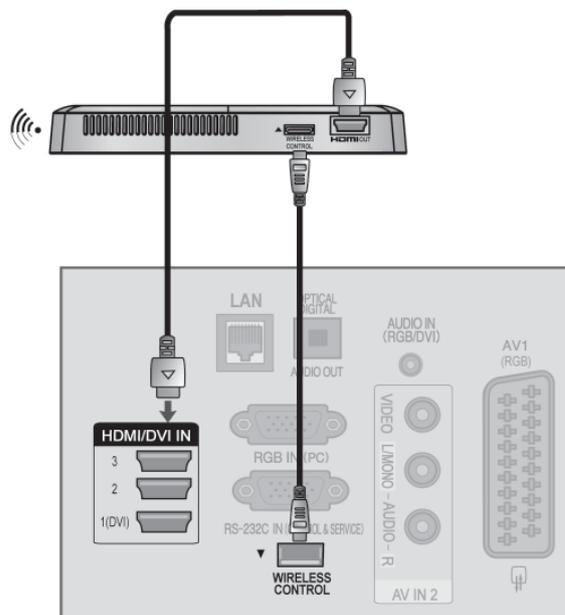

ПРИМІТКА

- ▶ **WIRELESS CONTROL**: цей роз'єм забезпечує живлення блока бездротового доступу та передачу сигналів керування.
- ▶ **HDMI**: за допомогою цього кабелю відео- та аудіосигнал передається з блока бездротового доступу на телевізор.
- ▶ У разі підключення до бездротового медіабоксу (продається окремо) можна переглядати зображення із зовнішнього пристрою, підключеного до бездротового медіабоксу бездротовим способом.
- ▶ Під час відтворення відео із зовнішніх пристроїв, підключених до бездротового медіабокса, деякі пункти меню телевізора можуть бути недоступні.
- ▶ У випадку використання бездротового виходу для зовнішнього джерела функції "Real Cinema" та "Цифр.зменш.шумів" не працюватимуть.

ПІДКЛЮЧЕННЯ ЗОВНІШНЬОГО ОБЛАДНАННЯ

РОЗПОДІЛЬЧА ЗДАТНІСТЬ, ЯКА ПІДТРИМУЄТЬСЯ

Моделі плазмових телевізорів

Режим RGB-PC, HDMI/DVI-PC

Роздільна здатність	Горизонтальна частота (кГц)	Вертикальна частота (Гц)
720x400	31,468	70,08
640x480	31,469	59,94
800x600	37,879	60,31
1024x768	48,363	60,00
1280x768	47,78	59,87
1360x768	47,72	59,80
1280x1024	63,981	60,02
1920x1080 (RGB-PC)	66,587	59,93
1920x1080 (HDMI-PC)	67,5	60,00

Режим HDMI/DVI-DTV

Роздільна здатність	Горизонтальна частота (кГц)	Вертикальна частота (Гц)
720x480	31,469	59,94
	31,5	60
720x576	31,25	50
	37,5	50
1280x720	44,96	59,94
	45	60
	33,72	59,94
	33,75	60
	28,125	50
	26,97	23,97
	27	24
1920x1080	33,716	29,976
	33,75	30,00
	56,25	50
	67,43	59,94
	67,5	60

**Моделі РК телевізорів /
моделі РК телевізорів зі світлодіодною підсвіткою**

Режим RGB-PC, HDMI/DVI-PC

Роздільна здатність	Горизонтальна частота (кГц)	Вертикальна частота (Гц)
720x400	31,468	70,08
640x480	31,469	59,94
800x600	37,879	60,31
1024x768	48,363	60,00
1280x768	47,78	59,87
1360x768	47,72	59,80
1280x1024	63,981	60,02
1920x1080 (RGB-PC)	66,587	59,93
1920x1080 (HDMI-PC)	67,5	60,00

Режим HDMI/DVI-DTV

Роздільна здатність	Горизонтальна частота (кГц)	Вертикальна частота (Гц)
720x480	31,469	59,94
720x576	31,25	50
1280x720	37,5	50
1280x720	44,96	59,94
1280x720	45	60
1920x1080	33,72	59,94
1920x1080	33,75	60
1920x1080	28,125	50
1920x1080	26,97	23,97
1920x1080	27	24
1920x1080	33,716	29,976
1920x1080	33,75	30,00
1920x1080	56,25	50
1920x1080	67,43	59,94
1920x1080	67,5	60

ПІДКЛЮЧЕННЯ ЗОВНІШНЬОГО ОБЛАДНАННЯ

❗ ПРИМІТКА

- ▶ Уникайте відображення нерухомих зображень на екрані протягом довгого часу. Нерухоме зображення може залишити постійний слід на екрані. По можливості використовуйте екранну заставку.
- ▶ Можливі спотворення зображення, якщо в режимі підключення комп'ютера вибрати певну розподільчу здатність, вертикальну частоту, контрастність чи яскравість. В такому разі виберіть для режиму підключення комп'ютера іншу розподільчу здатність або змініть частоту оновлення чи відрегулюйте яскравість або контрастність в меню, щоб зробити зображення чистим. Якщо відеокарта комп'ютера не дозволяє змінити частоту оновлення, замініть відеокарту або зверніться за порадою до виробника відеокарти комп'ютера.
- ▶ Вхідні сигнали синхронізації є окремими для горизонтальної та вертикальної частот.
- ▶ У режимі ПК рекомендуємо використовувати відеорежим 1920x1080, 60 Гц, щоб забезпечити найкращу якість зображення.
- ▶ Підключіть сигнальний кабель від вихідного порту для монітору, на комп'ютері, до порту RGB (PC) на телевізорі або сигнальний кабель вихідного HDMI-порту комп'ютеру до порту HDMI IN (або HDMI/DVI IN) на телевізорі.
- ▶ З'єднайте комп'ютер з аудіовходом телевізора за допомогою аудіокабелю. (Аудіокабелі не входять в комплект телевізора).
- ▶ Якщо ви користуєтесь звуковою картою, налаштуйте звук комп'ютеру відповідним чином.
- ▶ Якщо відео карта комп'ютеру не виводить аналоговий та цифровий сигнал RGB одночасно, підключіть тільки вхід RGB або HDMI IN (або HDMI/DVI IN) для відображення сигналу комп'ютеру на екрані телевізора.
- ▶ Якщо відео карта комп'ютеру виводить аналоговий та цифровий сигнал RGB Одночасно, встановіть телевізор в режим RGB або HDMI; (інший режим автоматично встановлюється телевізором для Plug and Play).
- ▶ Режим DOS може не працювати, в залежності від відео карти, якщо ви користуєтесь кабелем HDMI або DVI.
- ▶ Використання занадто довгого кабелю RGB-PC може спричинити перешкоди на екрані. Рекомендуємо використовувати кабель, довжина якого не перевищує 5 метрів. Це забезпечить найвищу якість зображення.

НАЛАШТУВАННЯ ЕКРАНУ В РЕЖИМІ ПК

Ініціалізація налаштувань дисплею

Повертає Положення, Розмір та Фазу до стандартних заводських установок.

Ця функція працює лише в наступних режимах: RGB[PC].

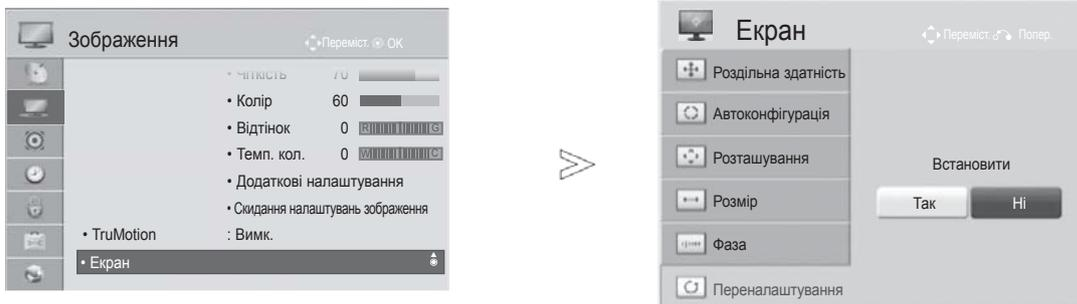

- 1   Виберіть **Зображення**.
- 2   Виберіть **Екран**.
- 3   Виберіть **Переналаштування**.
- 4   Виберіть **Так**.
- 5  Виконайте команду **Переналаштування**.

- Щоб повернутися до нормального перегляду телепрограм, натисніть кнопку **MENU/EXIT**.
- Щоб повернутися до попереднього меню, натисніть кнопку **BACK**.

ПІДКЛЮЧЕННЯ ЗОВНІШНЬОГО ОБЛАДНАННЯ

Автоматичне регулювання (лише в режимі RGB [ПК])

Автоматично регулює розташування ображення та знижує миготіння. Хоч зображення все ще не ідеальне, Ваш телевізор справний, але ще потребує проведення додаткової настройки.

Автоконфігурація

Ця функція призначається для автоматичного налаштування положення екрану, розміру та фази. Упродовж кількох секунд відображена картинка буде нестійкою, оскільки триватиме процес автоматичного налаштування.

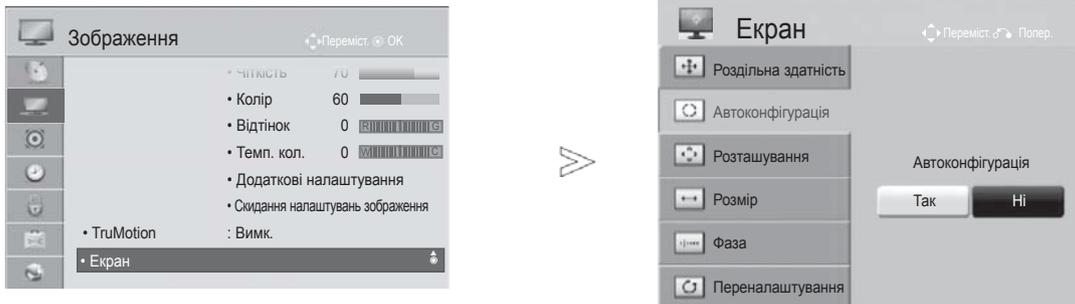

-   Виберіть **Зображення**.
-   Виберіть **Екран**.
-   Виберіть **Автоконфігурація**.
-   Виберіть **Так**.
-  Виконайте команду **Автоконфігурація**.

- Якщо розташування зображення все ще неправильне, спробуйте повторити автоматичне налаштування.
- Якщо після автоматичного налаштування в режимі RGB (ПК) зображення ще потребує коригування, можна регулювати параметри **Розташування**, **Розмір** і **Фаза**.

- Щоб повернутися до нормального перегляду телепрограм, натисніть кнопку **MENU/EXIT**.
- Щоб повернутися до попереднього меню, натисніть кнопку **BACK**.

Установка роздільної здатності

Для отримання якісного зображення роздільна здатність режиму RGB повинна співпадати з величиною роздільної здатності, установленної на комп'ютері.

Ця функція працює лише в наступних режимах: RGB[PC].



- 1   Виберіть **Зображення**.
- 2   Виберіть **Екран**.
- 3   Виберіть **Розподільна здатність**.
- 4   Виберіть необхідну величину роздільної здатності.
- 5 

- Щоб повернутися до нормального перегляду телепрограм, натисніть кнопку **MENU/EXIT**.
- Щоб повернутися до попереднього меню, натисніть кнопку **BACK**.

ПІДКЛЮЧЕННЯ ЗОВНІШНЬОГО ОБЛАДНАННЯ

Регулювання установок Розташування, Розмір і Фаза зображення

Якщо після автоматичного налаштування зображення нечітко, зокрема, тремтять літери, відрегулюйте розташування зображення вручну.

Ця функція працює лише в наступних режимах: RGB[PC].

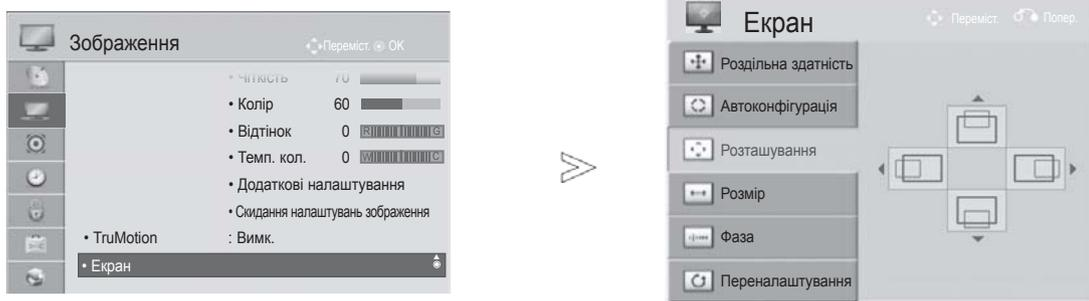

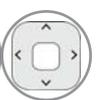
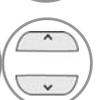
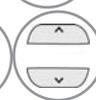
-   Виберіть **Зображення**.
-   Виберіть **Екран**.
-   Виберіть **Розташування, Розмір** або **Фаза**.
-    Виконайте необхідні настройки.
- 

- Щоб повернутися до нормального перегляду телепрограм, натисніть кнопку **MENU/EXIT**.
- Щоб повернутися до попереднього меню, натисніть кнопку **BACK**.

НАЛАШТУВАННЯ МЕРЕЖІ

Підключення кабельної мережі

Цей телевизор можна під'єднати до локальної комп'ютерної мережі (LAN) через мережевий порт LAN. Після фізичного під'єднання телевизор необхідно налаштувати для встановлення мережевого зв'язку.

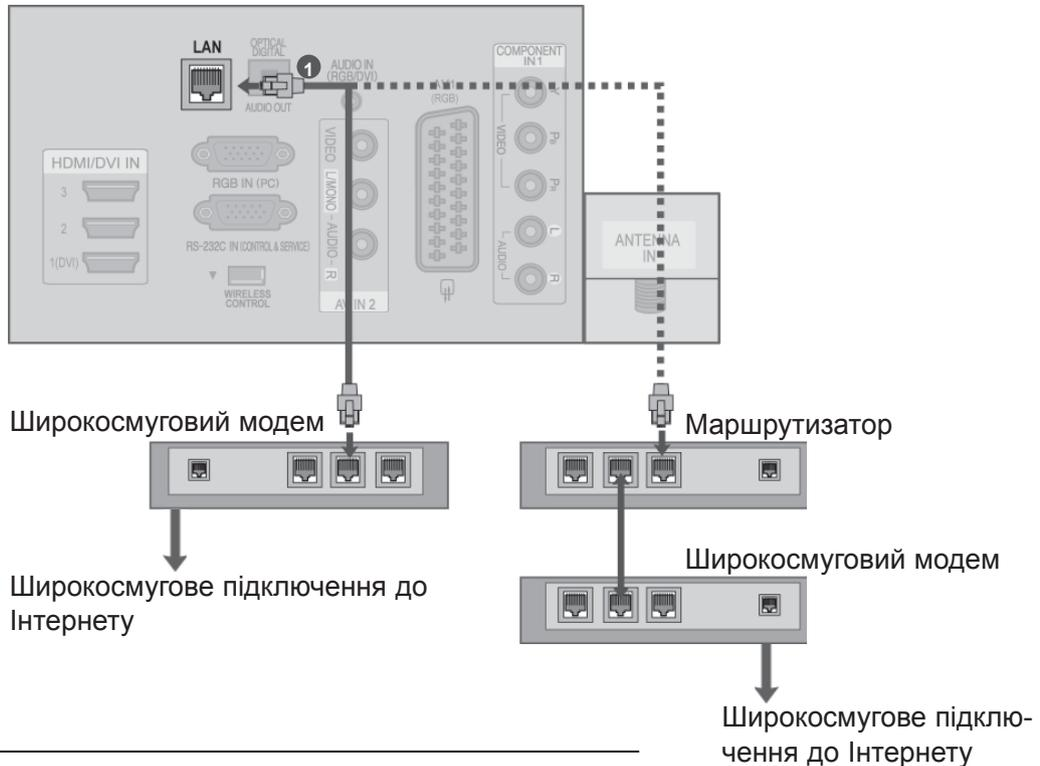

- 1 Під'єднайте порт LAN модема чи маршрутизатора до порту LAN телевизора.
- 2 Виберіть “Налаштування мережі” в меню **МЕРЕЖА**.
- 3 Після підключення до Інтернету через порт **LAN** можна користуватися меню **NetCast**.
Докладніше про встановлення **Netcast** та усунення несправностей дивіться на веб-сайті <http://lgknowledgebase.com>. Пошукайте інформацію про **Netcast**.

⚠ УВАГА

- ▶ Не вставляйте модульний телефонний кабель у порт LAN.
- ▶ Існують різні методи підключення, тому просимо дотримуватися технічних вимог телекомунікаційної компанії чи постачальника послуг Інтернет.

ПІДКЛЮЧЕННЯ ЗОВНІШНЬОГО ОБЛАДНАННЯ

Налаштування кабельної мережі

Якщо доступні обидва типи під'єднання, бездротове і кабельне, перевага надається кабельному. Деякі домашні мережі можуть потребувати налаштування мережі на телевізорі після завершення фізичного підключення.

Для отримання докладнішої інформації зверніться до постачальника послуг Інтернету або дивіться посібник користувача для маршрутизатора.

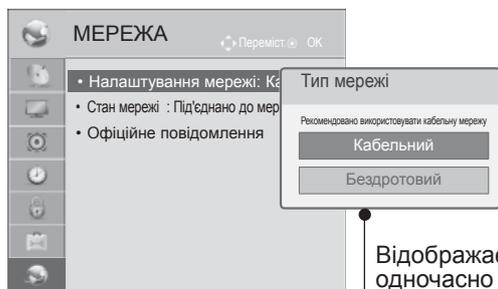

Відображається, коли одночасно встановлено дротове та бездротове з'єднання.

Якщо **Налаштування мережі** вже було виконано.

Попереднє налаштування вже існує. Бажаєте підключити з попередніми налаштуваннями?

OK
Триває відновлення
Далі Вийти

Автоматичне налаштування IP-адреси

Налаштування мережі

Виберіть режим налаштування IP-адреси.

Режим IP Автоматичне налаштування IP-адреси

- IP-адреса 255 . 255 . 0 . 0
- Маска підмережі 255 . 255 . 0 . 0
- Шлюз 255 . 255 . 0 . 0
- DNS-сервер 255 . 255 . 0 . 0

OK
Назад Вийти

Налаштування IP-адреси вручну

Налаштування мережі

Введіть IP-адресу.

Режим IP Налаштування IP-адреси вручну

- IP-адреса 255 . 255 . 0 . 0
- Маска підмережі 255 . 255 . 0 . 0
- Шлюз 255 . 255 . 0 . 0
- DNS-сервер 255 . 255 . 0 . 0

OK
Назад Вийти

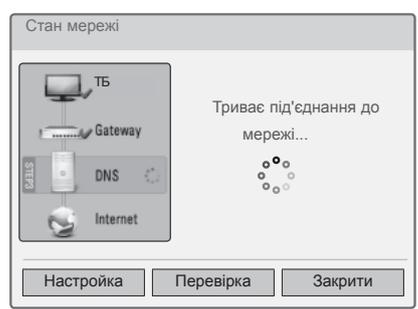

-   Виберіть меню **МЕРЕЖА**.
-   Виберіть **Налаштування мережі**.
-   Виберіть **Кабельний**.
-   Якщо налаштування мережі вже було виконано, виберіть **Триває відновлення**. Поточні налаштування мережі будуть замінені новими.
-   Виберіть режим **Автоматичне налаштування IP-адреси** або **Налаштування IP-адреси вручну**.
-   Якщо вибрати **Налаштування IP-адреси вручну**, IP-адресу необхідно буде ввести вручну.
-   Виберіть **OK**.

- Ця функція вимагає постійно діючого широкосмугового підключення до Інтернету.
- Для використання цієї функції не потрібне підключення до комп'ютера
- Якщо меню **Налаштування мережі** не працює, перевірте стан мережі. Якщо ви бажаєте налаштувати мережу автоматично, перевірте підключення мережевого кабелю та з'ясуйте, чи увімкнено в маршрутизаторі протокол DHCP.
- Якщо **Налаштування мережі** не завершено, мережа може працювати несправно.
- **Автоматичне налаштування IP-адреси**: виберіть цю функцію, якщо в кабельній локальній мережі працює сервер DHCP; телевізору буде автоматично присвоєно IP-адресу. Якщо Ви використовуєте широкосмуговий маршрутизатор або широкосмуговий модем, який має функцію сервера DHCP (Dynamic Host Configuration Protocol – протокол динамічного налаштування доступу), IP-адресу буде визначено автоматично.
- **Налаштування IP-адреси вручну**: виберіть цю функцію, якщо в мережі немає сервера DHCP, і потрібно встановити IP-адресу вручну.

ПІДКЛЮЧЕННЯ ЗОВНІШНЬОГО ОБЛАДНАННЯ

❗ ПРИМІТКА

- ▶ Для отримання детальнішої інформації про налаштування та усунення проблем, пов'язаних із функцією Netcast, відвідайте веб-сайт <http://lgknowledgebase.com>. Пошукайте інформацію про Netcast.
- ▶ Для підключення телевізора використовуйте стандартний кабель локальної мережі. Cat5 або кращий, із роз'ємом RJ45.
- ▶ Чимало проблем, які виникають під час встановлення мережевого зв'язку, можна вирішити шляхом перезавантаження маршрутизатора чи модема. Після підключення пристрою до домашньої мережі вимкніть і/або від'єднайте кабель живлення маршрутизатора домашньої мережі чи кабельного модема. Тоді знов увімкніть маршрутизатор або модем і/або від'єднайте кабель живлення.
- ▶ Залежно від умов договору з постачальником інтернет-послуг кількість пристроїв, які можуть отримувати доступ до Інтернету, може бути обмежена. Для отримання детальнішої інформації зверніться до постачальника послуг Інтернету.
- ▶ Компанія LG не несе відповідальності за будь-які порушення в роботі телевізора та/або функцій підключення до Інтернету, спричинені помилками/збоями зв'язку, що пов'язані з вашим широкосмуговим підключенням чи іншим обладнанням, під'єднаним до телевізора.
- ▶ Компанія LG не несе відповідальності за проблеми з підключенням до Інтернету.
- ▶ Деякі види вмісту, доступні в мережі, можуть не підтримуватися на цьому телевізорі. Якщо у вас виникають питання щодо такого вмісту, зверніться до його автора.
- ▶ Якщо швидкість зв'язку з Інтернетом не відповідає вимогам для відтворюваного вмісту, якість відображення може бути незадовільною.
- ▶ Деякі дії в Інтернеті можуть бути неможливими через обмеження, встановлені постачальником інтернет-послуг, який забезпечує широкомасштабне відключення до мережі.
- ▶ Будь-які витрати на користування послугами, що надаються постачальником інтернет-послуг, включаючи плату за зв'язок, є у повному обсязі вашою відповідальністю.
- ▶ Для підключення до цього телевізора потрібний мережевий порт 10 Base-T або 100 Base-TX. Якщо ваше підключення до Інтернету не передбачає такого з'єднання, ви не зможете підключити телевізор.
- ▶ Для DSL-підключення потрібен DSL-модем, а для підключення за допомогою кабельного модема потрібен кабельний модем. Залежно від типу підключення і умов абонентського договору з постачальником послуг Інтернет, функція доступу до Інтернету з телевізора може бути недоступною, або кількість пристроїв для одночасного підключення може бути обмежена. (Якщо постачальник послуг Інтернет обмежує доступ одним пристроєм, телевізор не зможе підключитися до Інтернету, коли підключено комп'ютер.)
- ▶ Використання маршрутизатора може бути не дозволене або його використання може бути обмежено відповідно до правил та обмежень постачальника інтернет-послуг. Для отримання детальнішої інформації зверніться безпосередньо до постачальника інтернет-послуг.
- ▶ Бездротова мережа функціонує у радіочастотному діапазоні 2,4 ГГц, що також використовується іншими побутовими пристроями, наприклад бездротовими телефонами, пристроями Bluetooth®, мікрохвильовими печами тощо; робота цих пристроїв може впливати на стан мережі. На роботу мережі можуть також впливати пристрої, що використовують радіочастотний діапазон 5 ГГц. Це такий самий пристрій, як і бездротовий пристрій відтворення мультимедійних файлів, бездротовий телефон чи інший пристрій Wi-Fi.
- ▶ Залежно від бездротових пристроїв поблизу швидкість роботи в бездротовій мережі може знизитися.
- ▶ Вимкніть усе мережеве обладнання в локальній домашній мережі, яке не використовується. Деякі пристрої можуть створювати мережевий трафік.
- ▶ У деяких випадках можна покращити прийом сигналу, перемістивши точку доступу або бездротовий маршрутизатор з підлоги на вищий рівень.
- ▶ Якість сигналу в бездротовій мережі залежить від багатьох факторів, наприклад типу точки доступу, відстані між телевізором і точкою доступу та розташування телевізора.
- ▶ У разі під'єднання до мережі Інтернет за допомогою дротового/бездротового пристрою обміну даними зв'язок може бути перервано через обмеження використання та на вимогу компанії, що надає цю послугу.
- ▶ Для під'єднання бездротової точки доступу потрібна точка доступу, яка підтримує бездротове з'єднання, а також потрібно увімкнути функцію бездротового з'єднання точки доступу. Дізнайтеся в постачальника точки доступу про можливість бездротового з'єднання для точки доступу.
- ▶ Перевірте параметри безпеки точки доступу SSID для бездротового з'єднання точки доступу і дізнайтеся у постачальника точки доступу про параметри безпеки точки доступу SSID.
- ▶ Через неправильне налаштування мережевого обладнання (дротовий/бездротовий маршрутизатор, концентратор тощо) телевізор може працювати повільніше або виникнуть помилки в його роботі. Встановіть обладнання належним чином відповідно до вказівок у посібнику і налаштуйте мережу.
- ▶ З'єднання неможливе, якщо налаштування точки доступу включає значення 802.11 n(за винятком Росії) і якщо встановлено кодування WEP(64/128 біт) або WPA(TKIP/AES). Залежно від виробника точки доступу можуть існувати різні способи під'єднання.

Бездротове мережеве з'єднання

За допомогою адаптера для бездротової локальної мережі LG Broadband/DLNA можна під'єднати телевізор до бездротової локальної мережі.

Налаштування мережі і спосіб під'єднання можуть відрізнятися, залежно від пристрою, який використовується, та мережевого оточення. Для отримання додаткових відомостей щодо під'єднання до мережі та її налаштування читайте інструкції зі встановлення, які додаються до точки доступу або бездротового маршрутизатора.

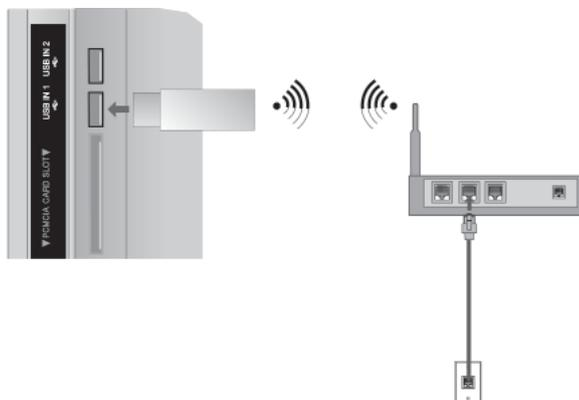

1

Підключіть **Адаптер бездротової мережі для Інтернету і мереж DLNA** до роз'єму **USB IN 1** або **USB IN 2** на телевізорі.

2

Виберіть **“Налаштування мережі”** в меню **МЕРЕЖА**. Після підключення можна використовувати меню **NetCast**.

❗ ПРИМІТКА

- ▶ Для відтворення зображень, музики або відео, що збережені на комп'ютері, рекомендується використовувати роз'єм для дротового з'єднання маршрутизатора.
- ▶ Якщо використовується роз'єм для бездротового з'єднання маршрутизатора, можливі обмеження у використанні деяких функцій.

ПІДКЛЮЧЕННЯ ЗОВНІШНЬОГО ОБЛАДНАННЯ

Налаштування бездротової мережі

Перед під'єднанням телевізора до мережі необхідно налаштувати точку доступу або бездротовий маршрутизатор.

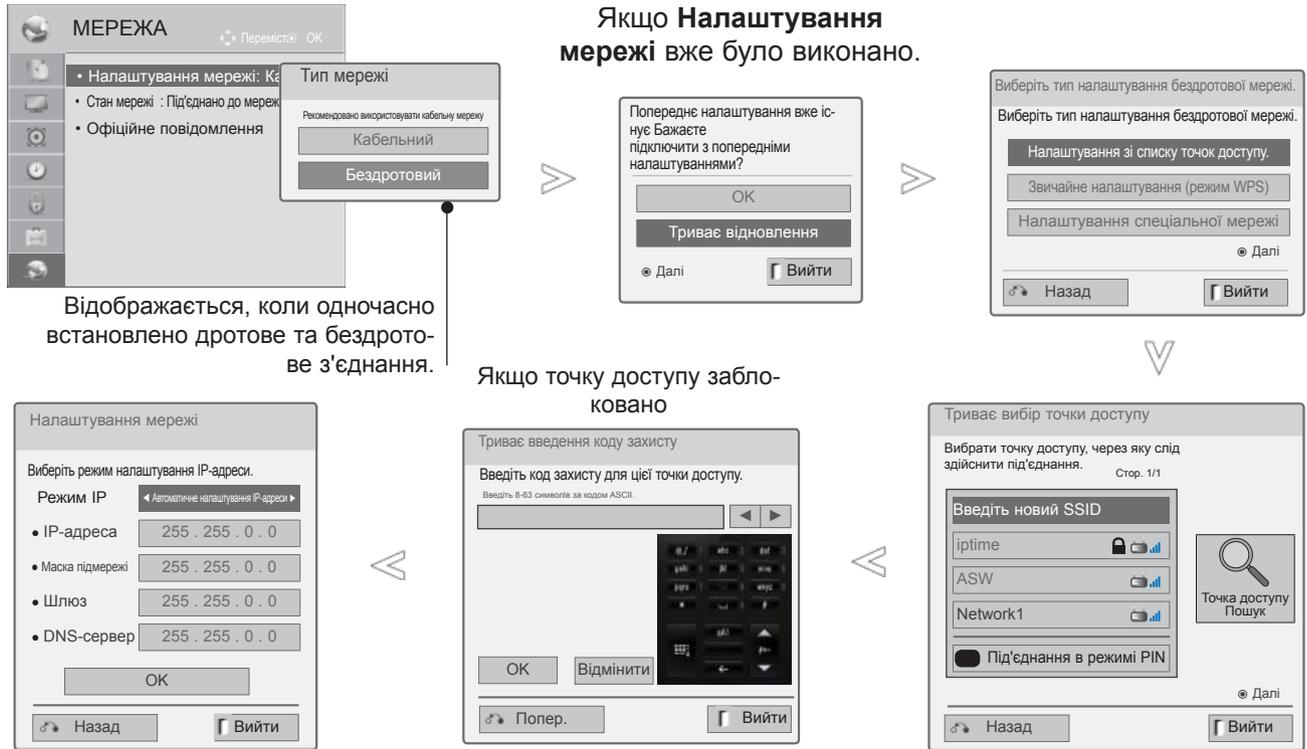

1 Виберіть меню **МЕРЕЖА**.

2 Виберіть **Налаштування мережі**.

3 Виберіть **Бездротовий**.

4 Якщо налаштування мережі вже було виконано, виберіть **Триває відновлення**.
Поточні налаштування мережі будуть замінені новими.

5 Виберіть **Налаштування зі списку точок доступу**.

6 Виконайте пошук усіх доступних точок доступу або бездротових маршрутизаторів межах досяжності та перегляньте список на екрані.

7 Виберіть точку доступу або бездротовий маршрутизатор із списку.
(Якщо точку доступу заблоковано, введіть ключ захисту точки доступу.)

8 Введіть код захисту для точки доступу.

9 Повторіть кроки 4-5 на стор. 20.

Якщо код безпеки вже встановлено

PIN (особистий ідентифікаційний номер)

Використовуйте цю функцію, якщо потрібно під'єднатися до точки доступу або маршрутизатора з PIN-кодом.

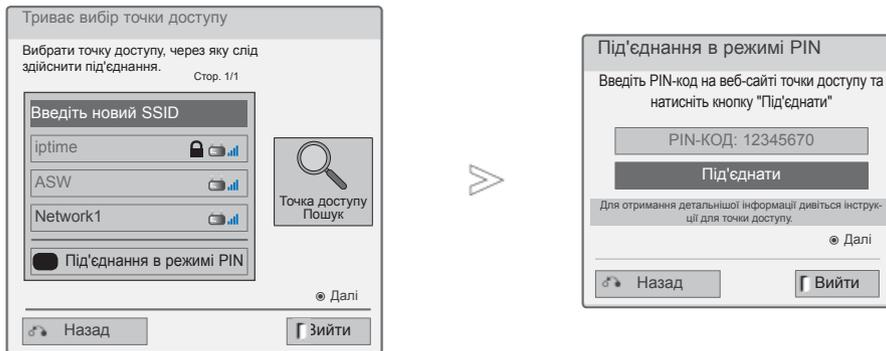

- 1 Повторіть кроки 1-6 на стор. 24.
- 2 Під'єднайтеся до точки доступу в **Червоний** режимі **PIN**.
- 3 Ідентифікатор мережі та ключ захисту відображаються на екрані телевізора. Введіть номер PIN на пристрої.
- 4 Виберіть **Під'єднати**.
- 5 Повторіть кроки 4-5 на стор. 20.

■ Номер PIN – це унікальний електронний ключ, що складається з 8 цифр.

ПІДКЛЮЧЕННЯ ЗОВНІШНЬОГО ОБЛАДНАННЯ

Звичайне налаштування (режим WPS)

Якщо точка доступу або бездротовий маршрутизатор підтримує PIN або WPS (налаштування Wi-Fi із захистом), потрібно ввести код протягом 120 секунд. Ім'я точки доступу (SSID: стандартний ідентифікатор мережі) і код безпеки точки доступу чи бездротового маршрутизатора знати не потрібно.



1 Повторіть кроки 1-4 на стор. 24.

2   Виберіть **Звичайне налаштування (режим WPS)**.

3  Виберіть **Під'єднати**.

4 Повторіть кроки 4-5 на стор. 20.

Режим AD-hoc

Це спосіб безпосереднього під'єднання до комп'ютера без точки доступу.

Це під'єднання аналогічне з'єднанню двох комп'ютерів за допомогою перехресного кабелю.

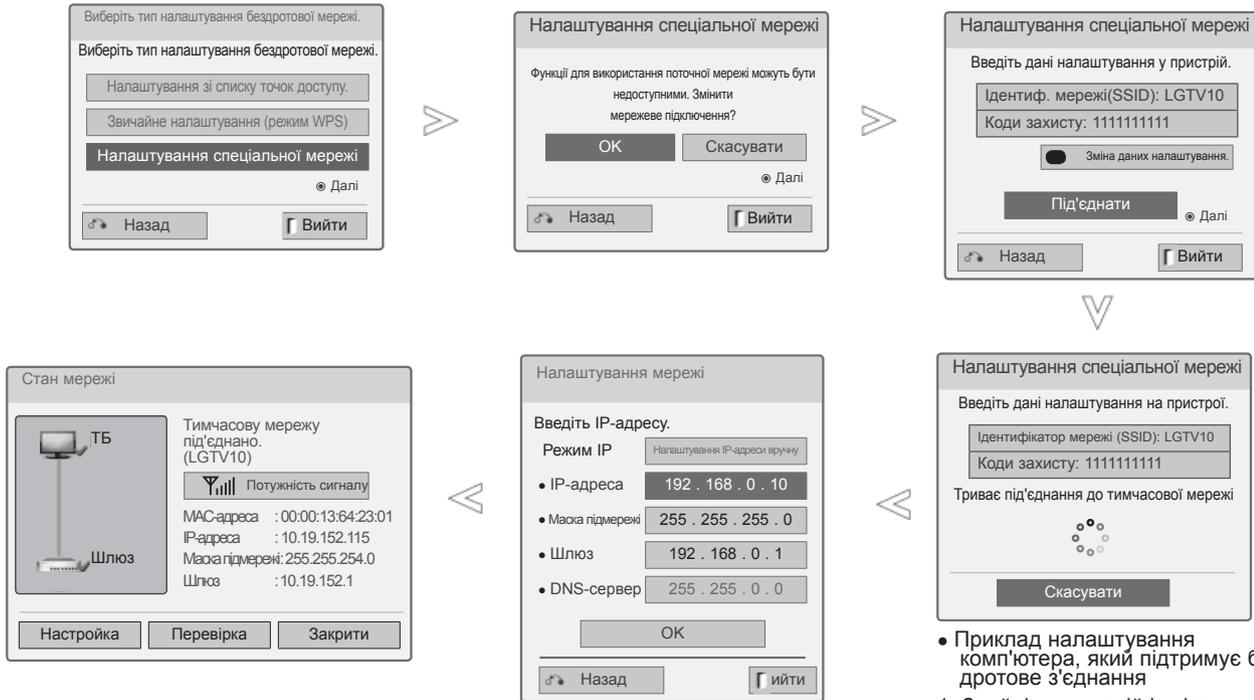

- Налаштування комп'ютера
Інтернет-протокол (TCP/IP) комп'ютера потрібно встановити вручну.
IP-адресу, маску підмережі і шлюз за замовчуванням можна встановити на ваш розсуд.
Тобто: IP-адреса: 192.168.0.1 / Маска підмережі: 255.255.255.0 / Шлюз за замовчуванням: 192.168.0.10
- Налаштування телевізора
Перевірте IP-адресу і шлюз комп'ютера.
Введіть адресу шлюзу комп'ютера у поле для IP-адреси, а IP-адресу комп'ютера у поле для шлюзу, і натисніть **ОК**.
Тобто: IP-адреса: 192.168.0.10 / Маска підмережі: 255.255.255.0 / Шлюз за замовчуванням: 192.168.0.1

- Приклад налаштування комп'ютера, який підтримує бездротове з'єднання
1. Знайдіть пристрій із підтримкою бездротового зв'язку на комп'ютері.
 2. Виберіть LGTV10 у списку. (Виберіть таке саме ім'я, що й ідентифікатор мережі, який відображається на екрані телевізора).
 3. Введіть 111111111 у діалоговому вікні введення коду захисту. (Введіть код захисту, що відобразиться на екрані телевізора).

1 Повторіть кроки 1-3 на стор. 24.

2   Виберіть **Налаштування спеціальної мережі**.

3    Виберіть **ОК**.

4  Для під'єднання до мережі Ad-hoc виберіть **Під'єднати**. Ідентифікатор мережі та ключ захисту відображаються на екрані телевізора. Введіть для пристрою цей ідентифікатор мережі та код безпеки. Якщо мережа не запрацює, змініть дані налаштування за допомогою **ЧЕРВОНОЇ** кнопки.

5    Введіть IP-адресу.

6    Налаштування мережі завершено. Натисніть **Закрити**.

ПІДКЛЮЧЕННЯ ЗОВНІШНЬОГО ОБЛАДНАННЯ

Стан мережі

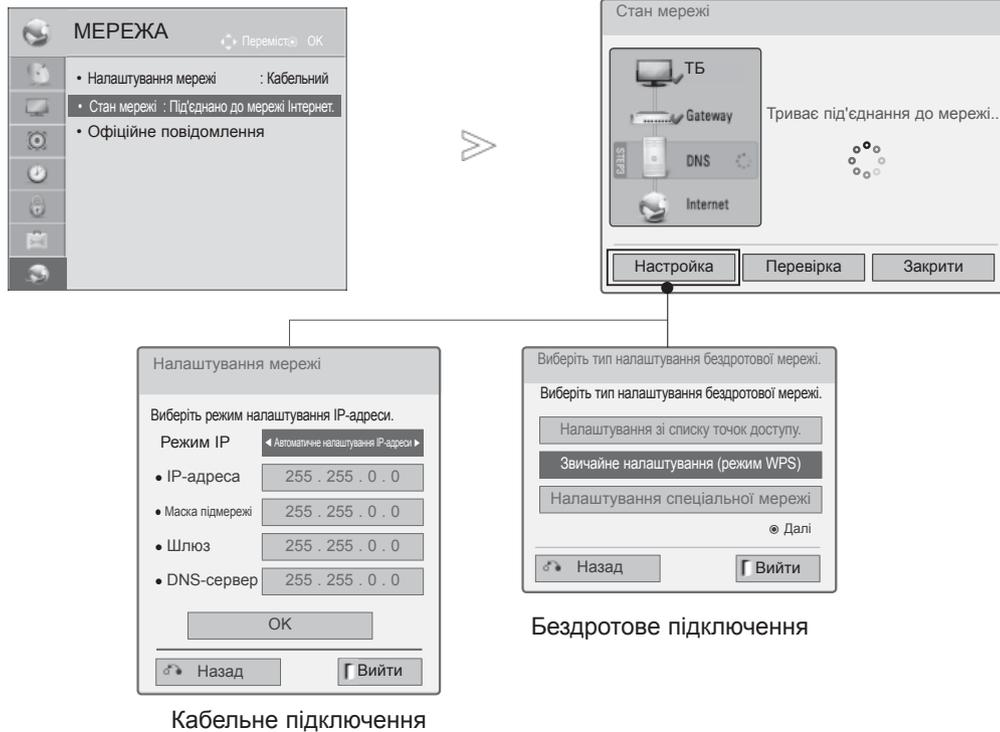

-   Виберіть меню **МЕРЕЖА**.
-   Виберіть **Стан мережі**.
-  Перевірте стан мережі.

- **Налаштування:** повернення до меню налаштування мережі або меню налаштування типу бездротової мережі.
- **Перевірка:** перевірка поточного стану мережі після налаштування.
- **Закрити:** повернення до попереднього меню.

ПЕРЕГЛЯД ТБ / КЕРУВАННЯ ПРОГРАМАМИ

УВІМКНЕННЯ ТЕЛЕВІЗОРА

Функції телевізора можна використовувати, коли він увімкнений.

- 1 Спершу підключіть дрiт живлення.
В цей момент телевізор увімкнеться в режимі очікування.
- 2 Щоб увімкнути телевізор у режимі очікування, натисніть кнопку \odot / I, INPUT або P \wedge \vee на телевізорі або кнопку ЖИВЛЕННЯ, INPUT, P \wedge \vee або кнопку з цифрою на пульті дистанційного керування.

ЗАПУСК ПРОГРАМИ УСТАНОВКИ

- 1 Якщо після ввімкнення телевізора на екрані відображається екранне меню, в ньому можна налаштувати такі параметри: **Мова**, **Режим налаштування**, **Індикатор живлення** (якщо вибрати **Режим для дому** в меню **Режим налаштування** - тільки РК моделі зі світлодіодною підсвіткою), **Країна** (Крім 32/37/42LE49**, 32/37/42/47/55LE59**, 42/47LE7390, 32/37/42/47/55LE79**, 42/47/55LE89**, 32/37/42LD49**, 32/37/42/47/55LD69**, 32/42/47LD79**, 32/37/42LD89**, 42/47LX69**, 50/60PK59*, 50/60PK79**, 50/60PK99**, 50/60PX99**) або **Часовий пояс** (Якщо в пункті "Країна" вибрано Росія) або **Введіть пароль** (якщо вибрано країну Франція), **АВТОПОШУК**.

ПРИМІТКИ:

- a. Якщо закрити вікно, не завершивши початкове налаштування, це меню може відобразитися знову.
- b. Щоб повернутися з поточної сторінки меню до попередньої, натисніть кнопку BACK (НАЗАД).
- c. У країнах, де відсутні єдині стандарти цифрового телебачення, деякі функції цифрового телебачення можуть бути недоступні, в залежності від характеристик цифрового телемовлення.
- d. Режим "Режим для дому" є оптимальним для дому; у телевізорі цей режим встановлено за замовчуванням.
- e. Режим "Режим для магазину" є оптимальним для магазинів. Після того як користувач змінить якість зображення у режимі "Режим для магазину", через певний проміжок часу відновлюється якість зображення, встановлена нами.
- f. Режим (Режим для дому, Режим для магазину) можна змінити, вибравши відповідний режим у розділі Режим настроювання в меню Додаткові.
- g. Якщо в меню вибору країни вибрано Францію, буде встановлено пароль не "0", "0", "0", "0", а "1", "2", "3", "4".

ПЕРЕМИКАННЯ ПРОГРАМ

- 1 Натискайте кнопки P \wedge \vee або кнопки з цифрами, щоб вибрати номер каналу.

РЕГУЛЮВАННЯ ГУЧНОСТІ

- 1 Натискайте кнопку \triangle + або -, щоб регулювати гучність.
- 2 Якщо потрібно вимкнути звук, натисніть кнопку MUTE.

Скасувати цю функцію можна, натиснувши кнопку MUTE,, \triangle +, - або кнопку AV MODE.

ПЕРЕГЛЯД ТБ / КЕРУВАННЯ ПРОГРАМАМИ

ВИГЛЯД ЕКРАННИХ МЕНЮ ВАШОГО ТЕЛЕВІЗОРА МОЖЕ НЕСУТТЄВО ВІДРІЗНЯТИСЬ ВІД МАЛЮНКІВ У ЦЬОМУ ПОСІБНИКУ.

Q.Меню (швидке меню) - це меню функцій, якими користувач користується найбільш часто. Натисніть кнопку Q.MENU/EXIT (ШВ).

 **Формат екрану:** Вибір формату зображення. Для установки Zoom Setting (Масштаб) в опції Формат екрану виберіть значення 14:9, Zoom та Cinema Zoom. Чистий голос II : Виділяючи звук голосу людини серед інших звуків, телевізор забезпечує покращене відтворення звуку голосу.

 **Clear Voice II:** за допомогою вирізнення діапазону людського голосу покращує якість звучання голосів.

 **Режим звуку (Настройка звуку) :** Ця функція автоматично вибирає настройку звуку, що найбільш підходить до відтворюваного зображення.

 **Режим звуку:** ця функція автоматично налаштовує звук таким чином, щоб він найкраще відповідала відтворюваному зобра-

женню. Мова звукового супроводу : Вибір режиму виводу звуку.

 **Аудіо або Мова звукового супроводу:** вибір мови звуку.

 **Таймер сну:** увімкнення таймера сну.

 **Вимк./Ввімк. Пропуск:** увімкнення або вимкнення функції пропускання реклами.

 **USB-пристрій:** виберіть "Вилучити" для відключення USB-пристрою.

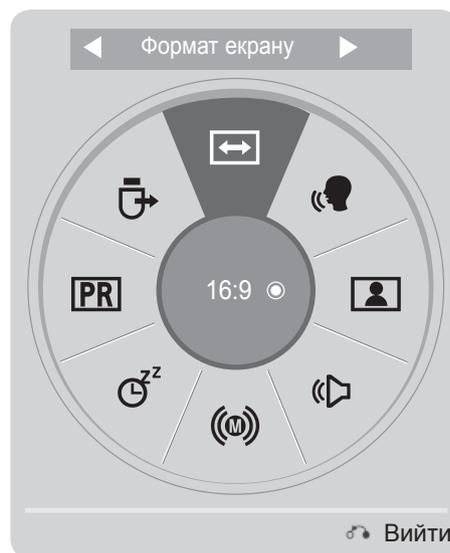

1   Відкрийте меню з потрібними настройками.

2  Виберіть джерело сигналу.

3  

- Натисніть кнопку **Q.MENU/EXIT**, щоб повернутися до нормального перегляду ТБ.
- Щоб повернутися до попереднього меню, натисніть кнопку **BACK**.

ВИБІР ЕКРАННИХ МЕНЮ І РЕГУЛЮВАННЯ ПАРАМЕТРІВ

Q.Menu (швидке меню) - це меню функцій, якими користувач користується найбільш часто.

- 1   Відкрийте меню з потрібними настройками.
- 2   Виберіть настройку.
- 3  Відкрийте меню, що спливає.

- Натисніть **ЧЕРВОНУ** кнопку, щоб відкрити меню **Підтримка користувача**.
- Натисніть **ЗЕЛЕНУ** кнопку, щоб відкрити меню **Простий посібник**.
- Натисніть кнопку **MENU/EXIT**, щоб повернутися до нормального перегляду ТБ.
- Натисніть кнопку **BACK**, щоб повернутися до попереднього меню.

❗ ПРИМІТКА

- ▶ **Метод ISM** можна використовувати лише у плазмових телевізорах.
- ▶ Функції **Підсвічування**, **Індикатор живлення** доступні лише в РК телевізорах та РК телевізорах зі світлодіодною підсвіткою.
- ▶ Функція **Дані CI** не доступна в аналоговому режимі.

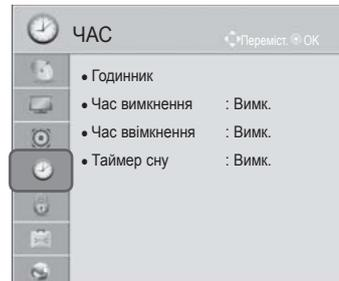
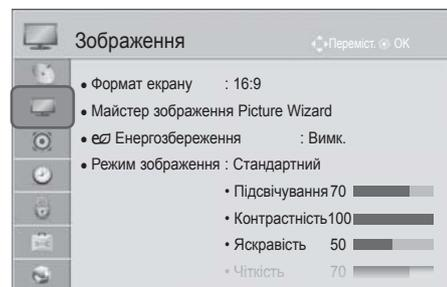
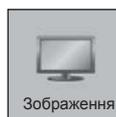
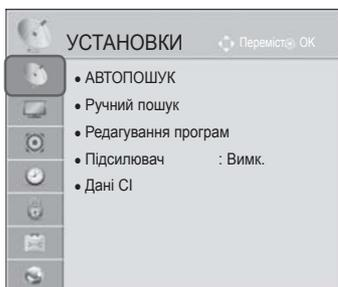
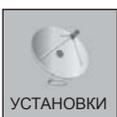

ПЕРЕГЛЯД ТБ / КЕРУВАННЯ ПРОГРАМАМИ

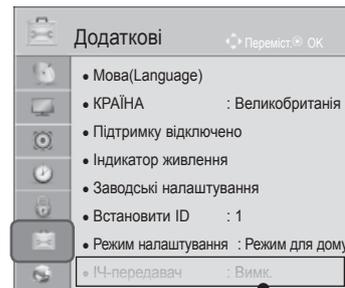
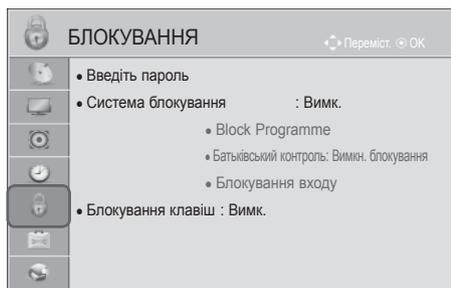

• Більш детальну інформацію дивіться в інструкції з експлуатації **Бездротового медіабоксу**, який продається окремо. (Крім 32/37/42LD4***)

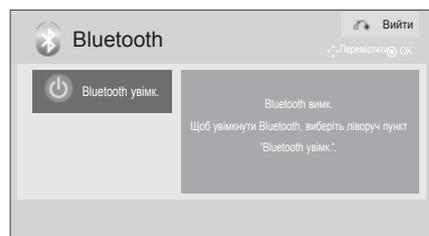
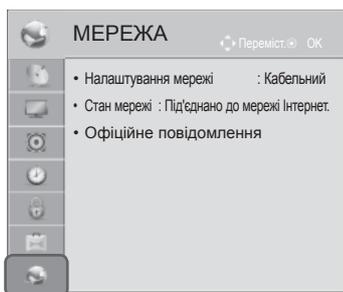

(Крім 32/37/42LE4***, 32/37/42/47/55LE5***, 42/47LE73**, 32/37/42LD4***, 32/37/42/47/55LD6***, 32/42/47LD7***, 32/37/42LD8***, 42/47LX6***, 47/55LX9***, 50/60PK5**, 50/60PX9**)

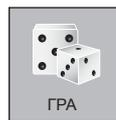
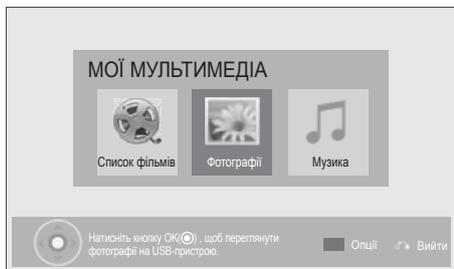

■ Подані в цьому документі зображення можуть дещо відрізнятись від вигляду вашого телевізора.

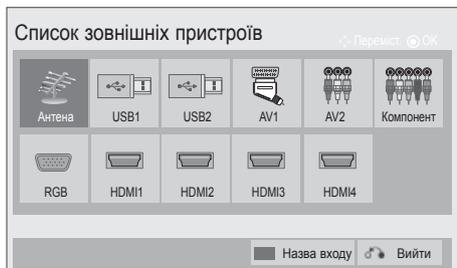

(лише 32/37/42LE4***, 32/37/42/47/55LE5***, 42/47LE73**, 32/37/42LD4***, 32/37/42/47/55LD6***, 32/42/47LD7***, 32/37/42LD8***, 42/47LX6***, 47/55LX9***, 50/60PK5**, 50/60PX9**)

АВТОМАТИЧНЕ НАЛАШТУВАННЯ ПРОГРАМ

Користуйтеся цим для автоматичного пошуку і збереження всіх програм.

При автоматичному програмуванні каналів уся попередньо збережена сервісна інформація буде видалена.

Максимальна кількість програм, що можна зберегти - 1000. Проте кількість може дещо змінюватися залежно від сигналу, що транслюється.

Меню DVB-T, DVB-C Auto Tuning призначене для користувачів у країнах, де підтримується кабельне мовлення у форматі DVB.

Якщо ви хочете обрати **Антену**,

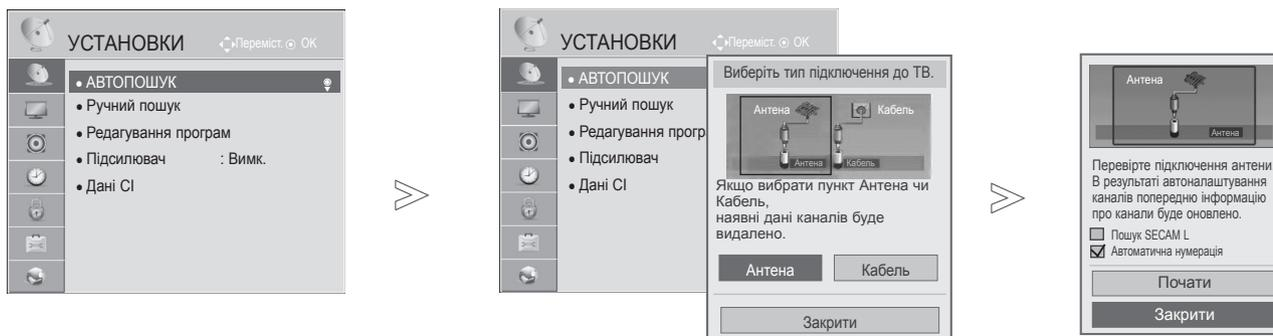

- 1   Виберіть **Установки**.
- 2   Виберіть **АВТОПОШУК**.
- 3   Виберіть **Антенна**.
- 4   Виберіть **Почати**.
- 5  Виконайте команду **АВТОПОШУК**.

- У режимі **Система блокування – "Увімк."** введіть пароль із 4 символів за допомогою клавіш із цифрами.
- Якщо потрібно продовжити автоматичне налаштування каналів, виберіть пункт **Почати** за допомогою кнопки  . Потім натисніть клавішу OK. В іншому випадку натисніть Закрити.
- **Автоматична нумерація**: дозволяє вибрати, чи будуть використовуватися для налаштування номери програм, які надаються телестанціями.
- **Пошук SECAM L**: Крім 32/37/42LE49**, 32/37/42/47/55LE59**, 42/47LE7390, 32/37/42/47/55LE79**, 42/47/55LE89**, 32/37/42LD49**, 32/37/42/47/55LD69**, 32/42/47LD79**, 32/37/42LD89**, 42/47LX69**, 50/60PK59*, 50/60PK79**, 50/60PK99**, 50/60PX99**
- У меню **Країна** виберіть "Італія". Якщо після автоматичного налаштування з'явиться спливне повідомлення про конфлікт програм, для вирішення проблеми виберіть телестанцію для номери програми, з якою виник конфлікт.

- Кабельне телебачення DVB доступне в таких країнах: Німеччина, Голландія, Швеція, Швейцарія, Данія, Австрія, Фінляндія, Норвегія, Словенія, Угорщина, Україна (окрім моделей 42/47LX6***, 47/55LX9***, 50/60PX9***). (Перелік країн може бути розширено).
- Цифрове телебачення не працюватиме в таких країнах: Словаччина, Боснія, Сербія, Болгарія, Албанія, Казахстан

- Щоб повернутися до нормального перегляду телепрограм, натисніть кнопку **MENU/EXIT**.
- Щоб повернутися до попереднього меню, натисніть кнопку **BACK**.

ПЕРЕГЛЯД ТБ / КЕРУВАННЯ ПРОГРАМАМИ

Якщо ви хочете обрати **Кабель**,

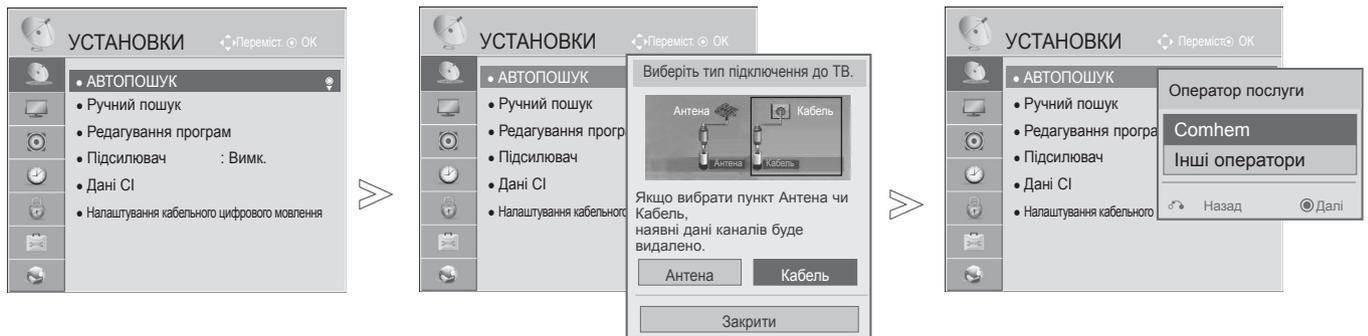

- 1 Виберіть **Установки**.
- 2 Виберіть **АВТОПОШУК**.
- 3 Виберіть **Кабель**.
- 4 Виберіть **Comhem** або **Інші оператори**.
- 5 Виберіть **Швидкий** або **Повний**.

- Використовуйте кнопки з цифрами для введення 4-значного пароля у пункті **Система блокування - Увімк.**
- Після вибору джерела сигналу **Кабель** на екрані з'явиться список **Оператор послуги**. Цей список може бути різним залежно від ситуації з кабельним ТБ у певній країні, або взагалі може бути недоступним для неї.
- Спливаюче вікно вибору між **Оператор послуги** виводиться тільки в трьох випадках: у меню **Заводські налаштування**, під час перемикання сигналу з **Анени** на **Кабель** або під час входу в меню після зміни **Країни**.
- Якщо потрібно вибрати між **Оператор послуги** у випадках, які не було перелічено вище, це можна зробити таким чином: **Налаштування->Налаштування кабельного цифрового мовлення->Оператор послуги**.

- Сертифіковано для таких операторів: Швеція(Comhem, Canal Digital), Данія(YouSee, Canal Digital, Stofa), Норвегія(Canal Digital), Голландія(Ziggo) (окрім моделей 42/47LX6***, 47/55LX9***, 50/60PX9***), Україна(Volیا-Cable) (окрім моделей 42/47LX6***, 47/55LX9***, 50/60PX9***).
- Якщо потрібний оператор відсутній у списку, виберіть **Інші оператори**.
- Якщо ви вибрали пункт **"Інші оператори"**, або це єдиний пункт у списку для обраної країни, пошук каналів може тривати досить довго і можливо, каналів не буде знайдено.
Якщо деякі канали не з'явилися, виконайте наведені нижче вказівки:
 1. **НАЛАШТУВАННЯ -> АВТОПОШУК -> Кабель -> Налаштування**
 2. **Змініть значення параметру Домашнє налаштування з "Вимк." на "Увімк."**
 3. Введіть додаткові значення – частоту, швидкість передачі даних, модуляцію та ідентифікатор мережі. (Наведену вище інформацію можна дізнатись у постачальника послуг кабельного телебачення).

- Щоб повернутися до нормального перегляду телепрограм, натисніть кнопку **MENU/EXIT**.
- Щоб повернутися до попереднього меню, натисніть кнопку **BACK**.

■ Якщо ви вибираєте Quick (Швидко),

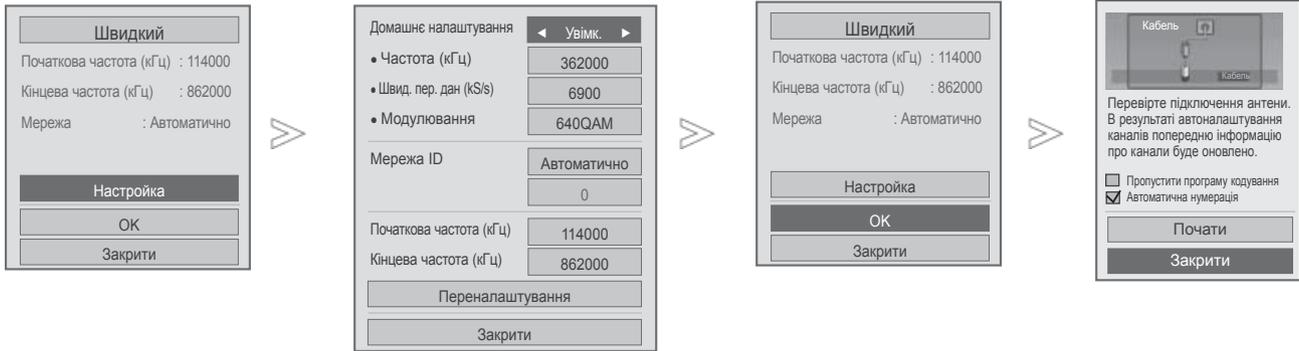

- 6 Виберіть **Quick (Швидко)**.
- 7 Виберіть **Setting (Установка)**.
- 8 Виберіть номер каналу.
- 9 Виберіть **Закрити**.
- 10 Виберіть **OK**.
- 11 Виберіть **Почати**.
- 12 Виконайте команду **АВТОПОШУК**.

- Якщо потрібно продовжити автоналаштування каналів, виберіть **Почати** за допомогою кнопки ^ ∨ . Потім натисніть клавішу OK. В іншому випадку натисніть Закрити.
- **Автоматична нумерація:** дозволяє вибрати, чи будуть використовуватися для налаштування номери програм, які надаються телестанціями.
- **Пропустити програму кодування:** під час **АВТОПОШУК** та **Ручного пошуку** закодовані канали буде пропущено

- Щоб повернутися до нормального перегляду телепрограм, натисніть кнопку **MENU/EXIT**.
- Щоб повернутися до попереднього меню, натисніть кнопку **BACK**.

ПЕРЕГЛЯД ТВ / КЕРУВАННЯ ПРОГРАМАМИ

■ Якщо ви вибираєте Full (Повне),

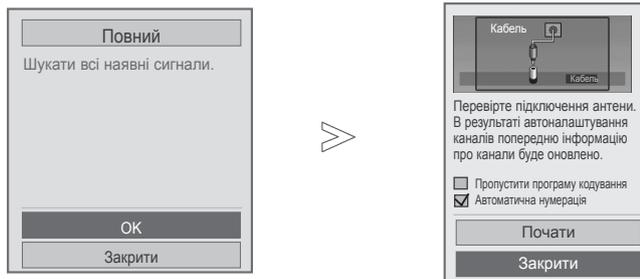

- 6  Виберіть **Full (Повне)**.
- 7   Виберіть **ОК**.
- 8   Виберіть **Почати**.
- 9  Виконайте команду **АВТОПОШУК**.

- Якщо потрібно продовжити автоналаштування каналів, виберіть **Почати** за допомогою кнопки ^ ∨ . Потім натисніть клавішу ОК. В іншому випадку натисніть Закрити.
- **Автоматична нумерація**: дозволяє вибрати, чи будуть використовуватися для налаштування номери програм, які надаються телестанціями.
- **Пропустити програму кодування**: під час **АВТОПОШУК** та **Ручного пошуку** закодовані канали буде пропущено.
- Пункт **"Повний"** неможливо вибрати, якщо як оператор встановлено значення **"Ziggo"** або **"Інші оператори"** (стосується Голландії). (окрім моделей 42/47LX6***, 47/55LX9***, 50/60PX9***)

- Щоб повернутися до нормального перегляду телепрограм, натисніть кнопку **MENU/EXIT**.
- Щоб повернутися до попереднього меню, натисніть кнопку **BACK**.

Для швидкого та правильного пошуку всіх доступних програм необхідні такі значення.

Найпоширеніші значення представлено в якості значень за умовчанням.

Проте для отримання вірних налаштувань рекомендується звернутися до постачальника послуг кабельного телебачення.

Якщо під час автоналаштування в режимі кабельного цифрового мовлення вибрати режим "Повний", пошук доступних каналів буде здійснюватися по всьому діапазону частот.

Акщо при виборі параметра Default (За замовчуванням) пошук програми не відбувається, запустіть пошук, вибравши параметр Full (Повний).

Проте, коли пошуку програми передував вибір параметра Full (Повний), на автоналаштування може знадобитися набагато більше часу.

- **Частота:** дозволяє ввести частоту, визначену користувачем.
- **Швид. пер. дан:** дозволяє ввести швидкість передачі даних, визначену користувачем, тобто швидкість, із якою такий пристрій, як модем, передає символи каналу.
- **Модулювання:** дозволяє ввести значення модуляції, визначене користувачем. (Модуляція -завантаження аудіо- або відеосигналів на носій).
- **Ідентиф. мережі:** індивідуальний ідентифікатор, що присвоюється кожному користувачеві.
- **Початкова частота:** дозволяє ввести початкову частоту діапазону пошуку, визначену користувачем.
- **Кінцева частота:** дозволяє ввести кінцеву частоту діапазону пошуку, визначену користувачем.

ПЕРЕГЛЯД ТБ / КЕРУВАННЯ ПРОГРАМАМИ

УСТАНОВКИ ЦИФРОВОГО КАБЕЛЬНОГО ТБ

(ТІЛЬКИ В РЕЖИМІ КАБЕЛЬНОГО ТБ)

Вибір в меню Service Operator (Постачальник послуг) залежить від кількості постачальників послуг кабельного ТБ в кожній країні, та якщо в країні підтримується тільки один постачальник послуг, відповідна функція буде деактивована.

Якщо після зміни постачальника послуг кабельного ТБ натиснути кнопку **ОК** або вибрати Close (Закрити), з'явиться віконце попередження про те, що карта каналів буде видалена, а після вибору **YES (ТАК)** з'явиться спливаюче віконце автоматичного налаштування каналів.

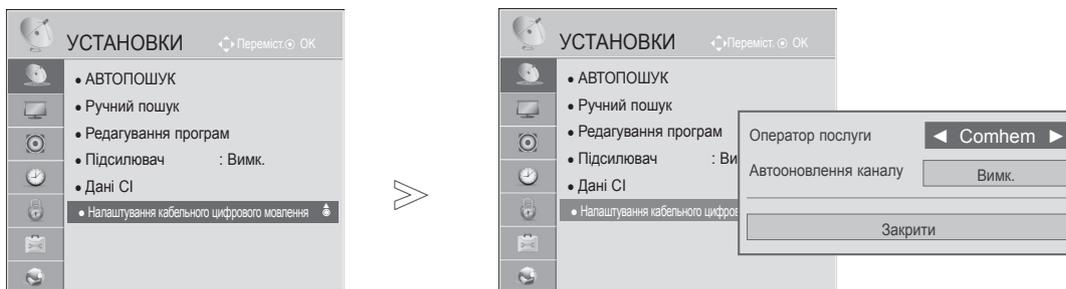

-   Виберіть **Установки**.
-   Виберіть **Настройка кабельного цифрового ТБ**.
-   Виберіть **Оператор послуги** або **Автооновлення каналу**.
-   Виберіть джерело сигналу.

- Якщо вибрано **Кабель**, з'явиться меню **Налаштування кабельного цифрового мовлення**.
- Якщо для параметра **Автооновлення каналу** встановлено значення **Увімк.**, можна оновити інформацію для всіх програм, які можна оновити, включно з програмою, що переглядається.
- Якщо для параметра **Автооновлення каналу** встановлено значення **Вимк.**, можна оновити лише інформацію для програми, що переглядається.
- Пункт **Налаштування кабельного цифрового мовлення** недоступний, якщо як оператор встановлено значення **"Ziggo"**. (окрім моделей 42/47LX6***, 47/55LX9***, 50/60PX9***)

- Щоб повернутися до нормального перегляду телепрограм, натисніть кнопку **MENU/EXIT**.
- Щоб повернутися до попереднього меню, натисніть кнопку **BACK**.

РУЧНЕ НАЛАШТУВАННЯ ПРОГРАМ (В ЦИФРОВОМУ РЕЖИМІ)

Ручне налаштування дозволяє вам додавати програми до вашого списку програм в ручному режимі.

Якщо ви хочете обрати **Антенну**,

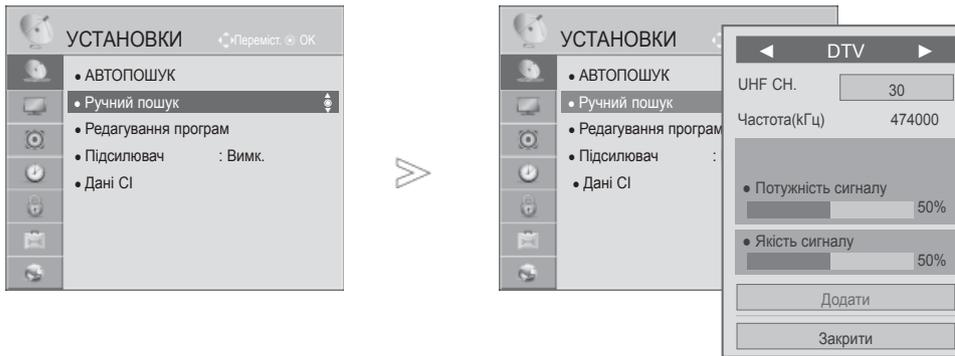

1   Виберіть **НАЛАШТУВАННЯ**.

2   Виберіть **Ручний пошук**.

3   Виберіть **DTV**.

4    Виберіть номер каналу.

5   Виберіть update (Оновити) або add (Додати) при наявності сигналу.

- Використовуйте ЦИФРОВІ кнопки для введення 4-значного пароля у пункті **Система блокування-"Увімк."**.
- Можна вибрати параметр **S-діапазон**, якщо вибрано країни "Норвегія, Латвія".

- Щоб повернутися до нормального перегляду телепрограм, натисніть кнопку **MENU/EXIT**.
- Щоб повернутися до попереднього меню, натисніть кнопку **BACK**.

ПЕРЕГЛЯД ТБ / КЕРУВАННЯ ПРОГРАМАМИ

Якщо ви хочете обрати **Кабель**,

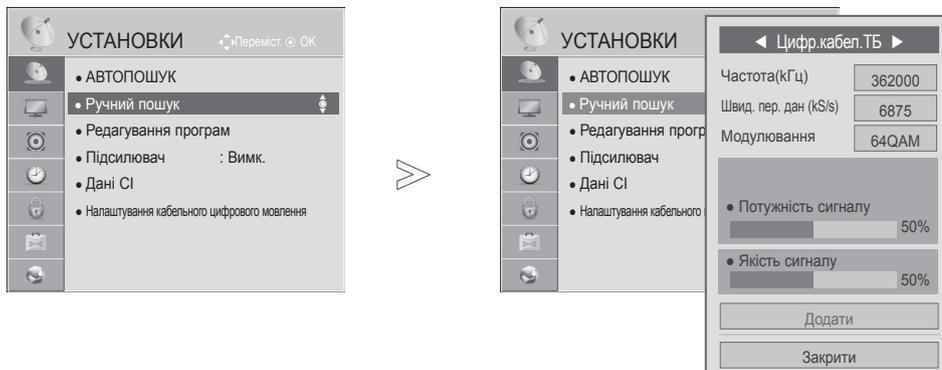

- 1   Виберіть **Установки**.
- 2   Виберіть **Ручний пошук**.
- 3   Виберіть **Цифр.кабел.ТБ**.
- 4    Виконайте необхідні настройки.

- В режимі **Блокування системи «Увімкнене»** введіть пароль з 4 символів, за допомогою клавiш з 4 цифрами.
- **Швид. пер. дан:** дозволяє ввести швидкість передачі даних, визначену користувачем, тобто швидкість, із якою такий пристрій, як модем, передає символи каналу.
- **Модулювання:** дозволяє ввести значення модуляції, визначене користувачем. (Модуляція -завантаження аудіо- або відеосигналів на носій).
- Пункт **Цифр.кабел.ТБ** недоступний, якщо як оператор встановлено значення **"Ziggo"** чи **"Інші оператори"** (стосується Голландії). (окрім моделей 42/47LX6***, 47/55LX9***, 50/60PX9***)

- Щоб повернутися до нормального перегляду телепрограм, натисніть кнопку **MENU/EXIT**.
- Щоб повернутися до попереднього меню, натисніть кнопку **BACK**.

РУЧНЕ НАЛАШТУВАННЯ ПРОГРАМ (В АНАЛОГОВОМУ РЕЖИМІ)

Функція ручної настройки програм дозволяє запрограмувати і розмістити канали в будь-якій послідовності на свій смак.

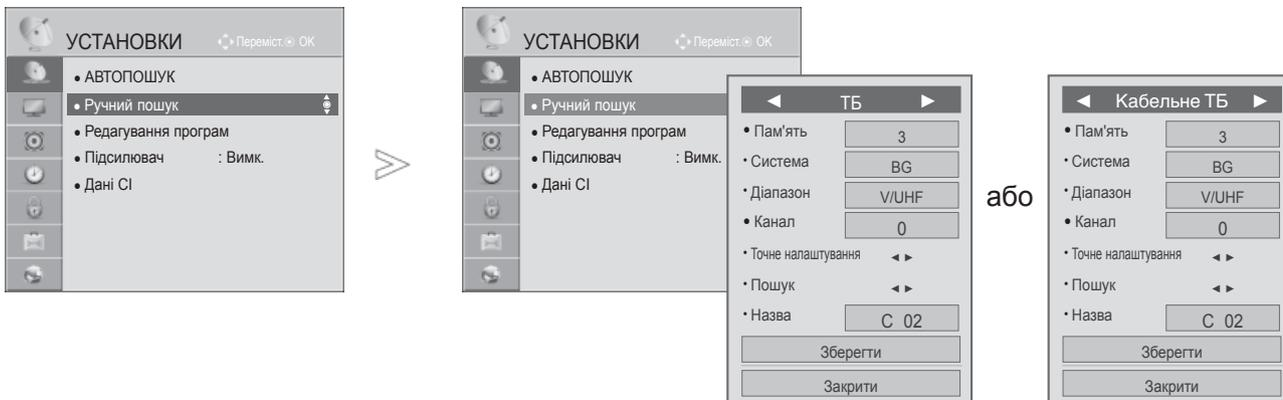

1 Виберіть Установки.

2 Виберіть Ручний пошук.

3 Виберіть **TV (ТБ)** або **Cable TV (Кабельне ТБ)**.

4 або Виберіть номер програми.

5 Виберіть систему телевізійного сигналу.

6 Виберіть **V/UHF** або **Кабель**.

7 або Виберіть номер каналу.

8 Розпочніть процедуру пошуку.

9 Виберіть Зберегти.

- Щоб повернутися до нормального перегляду телепрограм, натисніть кнопку **MENU/EXIT**.
- Щоб повернутися до попереднього меню, натисніть кнопку **BACK**.

- У режимі **Система блокування** – "Увімк." введіть пароль із 4 символів за допомогою клавіш із цифрами.
- **L** : SECAM L/L' (Франція)
- **BG** : PAL B/G, SECAM B/G (Європа / Східна Європа / Азія / Нова Зеландія / Близький Схід / Африка)
- **I** : PAL I (Об'єднане Королівство Великобританії і Північної Ірландії / Ірландія / Гонконг / ПАР)
- **DK** : PAL D/K, SECAM D/K (Східна Європа / Китай / Африка / СНД)
- Для програмування іншого каналу, повторіть кроки від 4 до 9.

ПЕРЕГЛЯД ТБ / КЕРУВАННЯ ПРОГРАМАМИ

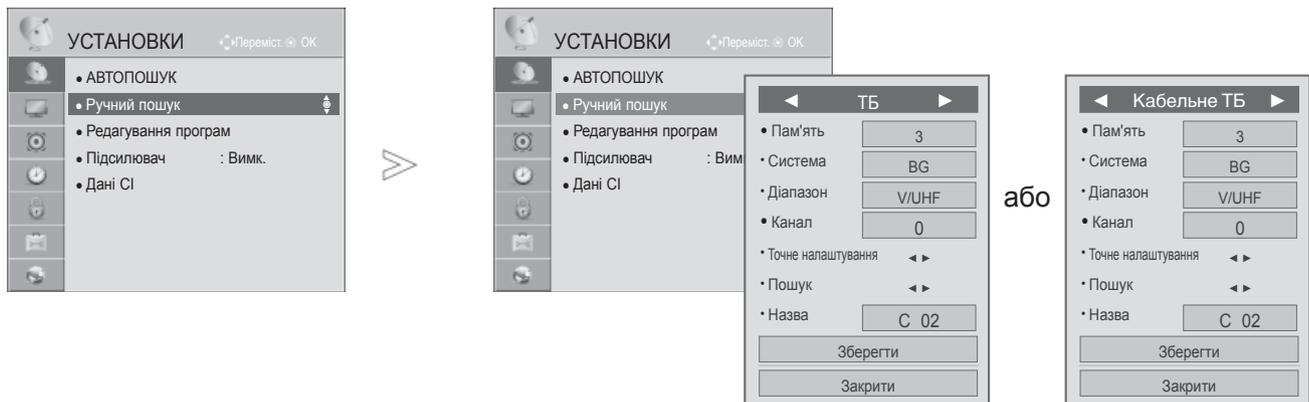

■ Призначення назв каналам

Для кожного номеру програми можна зберегти назву каналу довжиною до п'яти символів.

-   Виберіть **Установки**.
-   Виберіть **Ручний пошук**.
-   Виберіть **TV (ТБ) або Cable TV (Кабельне ТБ)**.
-   Виберіть **Назва**.

- Виберіть позицію і введіть наступний символ, виконайте потрібну кількість разів. **Ви можете використовувати символи алфавіту від А до Z, цифри від 0 до 9 та пробіл.**
-   Виберіть **Закрити**.
 -   Виберіть **Зберегти**.

■ Точна настройка

Зазвичай, точна настройка є необхідною, коли прийом телевізійного каналу дуже слабкий.

-   Виберіть **Установки**.
-   Виберіть **Ручний пошук**.
-   Виберіть **TV (ТБ) або Cable TV (Кабельне ТБ)**.
-  Виберіть **Точне налаштування**.
-  Виконайте точну настройку для досягнення найкращої якості зображення і звуку.
-   Виберіть **Зберегти**.

- Щоб повернутися до нормального перегляду телепрограм, натисніть кнопку **MENU/EXIT**.
- Щоб повернутися до попереднього меню, натисніть кнопку **BACK**.

РЕДАГУВАННЯ ПРОГРАМ

Якщо ви пропускаєте номер програми, це означає, що ви не зможете обрати її за допомогою клавіші P ^ v або , під час перегляду телебачення.

Якщо ви хочете обрати пропущену програму, введіть номер програми напряму, за допомогою клавіш з ЦИФРАМИ, або оберіть її в меню редагування програм.

Ця функція дозволяє вам пропускати збережені програми.

Номер програми можна змінити за допомогою функції Move (Переміщення), якщо під час запуску Auto Tuning (АВТОПОШУК) функцію Automatic Numbering (Автоматична нумерація) не було вибрано.



- 1   Виберіть **Установки**.
- 2   Виберіть **Редагування програм**.
- 3  Натисніть на опції **Редагування програм**.
- 4  Виберіть програму, яку потрібно зберегти або пропустити.

- Щоб повернутися до нормального перегляду телепрограм, натисніть кнопку **MENU/EXIT**.
- Щоб повернутися до попереднього меню, натисніть кнопку **BACK**.

ПЕРЕГЛЯД ТБ / КЕРУВАННЯ ПРОГРАМАМИ

ПЕРЕГЛЯД ТБ / КЕРУВАННЯ ПРОГРАМАМИ В

■ Пропускання програми під певним номером



1 Виберіть номер програми, яку потрібно пропустити.



2 Синій Номер програми стає синього кольору.



3 Синій Вихід.

- програма під певним номером пропускається, це означає, що Ви не зможете її вибрати за допомогою кнопки P ^ v або під час звичайного перегляду телевізора.
- Якщо потрібно вибрати пропущену програму, безпосередньо введіть її номер за допомогою кнопок з ЦИФРАМ» або виберіть її у меню редагування програм чи таблиці програм.

■ Блокування номеру програми

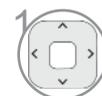

1 Виберіть номер програми, яку потрібно заблокувати.



2 ЖОВТИЙ Установіть для номера програми жовтий колір.



3 ЖОВТИЙ Вихід.

- Програма буде помічена як заблокована, навіть якщо Lock System (Система блокування) буде відключена (установлена в Off (Вимкн.)).

В РЕЖИМІ TV

Ця функція дозволяє стирати або пропускати збережені програми.

Можна також перемістити деякі канали та використовувати інші номери програм.

■ Стирання програми

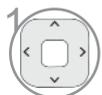

1 Виберіть номер програми, яку потрібно перемістити.



2 Червоний Номер програми стає червоного кольору.

- Вибрана програма буде стерта, а програми, які слідуєть за нею, посунуться вгору на одну позицію.

■ Переміщення програми

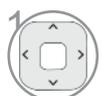

1 Виберіть номер програми, яку потрібно перемістити.



2 ЗЕЛЕНИЙ  Номер програми стає зеленого кольору.



3 ЗЕЛЕНИЙ Вихід.

■ Пропускання програми під певним номером

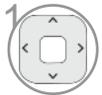

1 Виберіть номер програми, яку потрібно пропустити.



2 **Синій** Номер програми стає синього кольору.



3 **Синій** Вихід.

- програма під певним номером пропускається, це означає, що Ви не зможете її вибрати за допомогою кнопки P ^ v або під час звичайного перегляду телевізора.
- Якщо потрібно вибрати пропущену програму, безпосередньо введіть її номер за допомогою кнопок з ЦИФРАМ» або виберіть її у меню редагування програм чи таблиці програм.

■ Автоматичне сортування

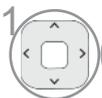

1 Натисніть Auto Sort.



- Після увімкнення функції автосортування редагування програм неможливе.

■ Блокування номеру програми

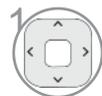

1 Виберіть номер програми, яку потрібно заблокувати.



2 **ЖОВТИЙ** Установіть для номера програми жовтий колір.



3 **ЖОВТИЙ** Установіть для номера програми жовтий колір.

- Програма буде помічена як заблокована, навіть якщо Lock System (Система блокування) буде відключена (установлена в Off (Вимкн.)).

■ Вибір улюбленої програми

"Улюблені програми" - це зручна функція, яка дозволяє швидко перейти до програм за вашим вибором, не переглядаючи усі програми, що знаходяться між ними.



1 Оберіть потрібну програму.



Add corr Додати відповідну програму до списку Список улюблених програм (Улюблені програми) в поточній групі улюблених програм Улюблені Група. esponding programme to Favourite list of current Улюблені Група.



3 **Вихід.**

ПЕРЕГЛЯД ТБ / КЕРУВАННЯ ПРОГРАМАМИ

■ Вибір групи улюблених програм

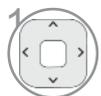

1 Оберіть потрібну програму.



2 Виклик спливаючого віконця, де можна змінити групу улюблених програм Улюблені Група.



3 Вибрати групу улюблених програм Улюблені Група.

ПІДСИЛЮВАЧ

Якщо сигнал слабкий, для параметра Підсилювач виберіть значення Увімк.
Якщо сигнал сильний, виберіть значення Вимк.

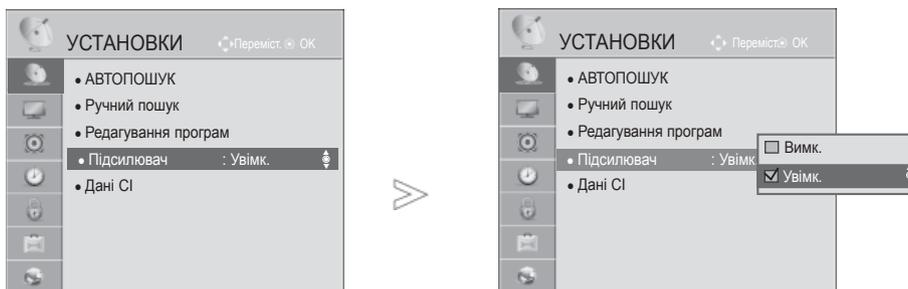

-   Виберіть **НАЛАШТУВАННЯ**.
-   Виберіть **Підсилювач**.
-   Оберіть **Увімк./ Вимкн.**
-  Зберегти.

- Щоб повернутися до нормального перегляду телепрограм, натисніть кнопку **MENU/EXIT**.
- Щоб повернутися до попереднього меню, натисніть кнопку **BACK**.

ПЕРЕГЛЯД ТБ / КЕРУВАННЯ ПРОГРАМАМИ

ІНФОРМАЦІЯ ПРО CI [ЗВИЧАЙНИЙ ІНТЕРФЕЙС]

Ця функція дозволяє вам переглядати деякі зашифровані послуги (платні). Якщо ви видалите модуль CI, ви не зможете переглядати платні послуги.

Якщо модуль вставлений в гніздо CI, ви можете отримати доступ до меню модулю.

Для придбання модулю та старт-карти, зверніться до вашого постачальника. Не вставляйте та витягайте модуль CAM з телевізора надто часто. Це може призвести до проблем. Якщо телевізор увімкнути, вставивши модуль CI, ви часто можете не почути звук.

Можливо, цей телевізор несумісний із модулем CI і смарт-картою.

Функція CI (Загальний інтерфейс) може бути незадіяною в залежності від умов телемовлення країни.

Якщо використовується функція CAM (Conditional Access Module (Модуль обумовленого доступу)), переконайтесь в тому, що вона відповідає вимогам DVB-CI або CI plus.

Ненормальна робота модуля умовного доступу CAM може спричинити погіршення якості зображення.

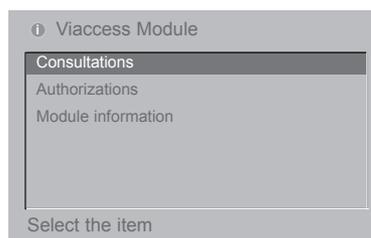
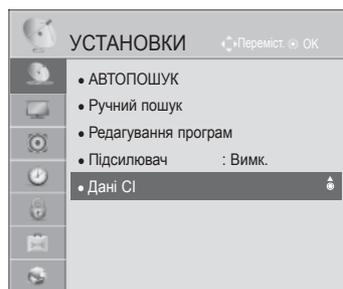

- Це екранне меню наведене з метою для ілюстрації.
- Ви можете змінювати екран меню CI (Звичайний інтерфейс) і послуги вашого постачальника.

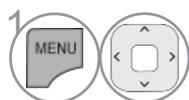

1 Виберіть **Установки**.

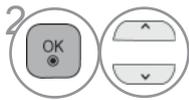

2 Виберіть **CI(платні програми)**.

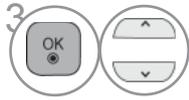

3 Виберіть потрібний пункт: Дані модуля, дані смарт-карти, мова, програмне забезпечення тощо.



4 Підтвердьте.

- Щоб повернутися до попереднього меню, натисніть кнопку **BACK/EXIT**.

Оновлення програмного забезпечення

Оновивши програмне забезпечення телевізора, можна покращити його функціональність і/або додати нові функції.

Програмне забезпечення можна оновити, під'єднавши телевізор безпосередньо до сервера оновлення програмного забезпечення.

Функція оновлення програмного забезпечення залежить від підключення до Інтернету і тому може не працювати належним чином. В такому випадку можна отримати останню версію програмного забезпечення в авторизованому сервісному центрі LG Electronics і потім оновити ПЗ телевізора.

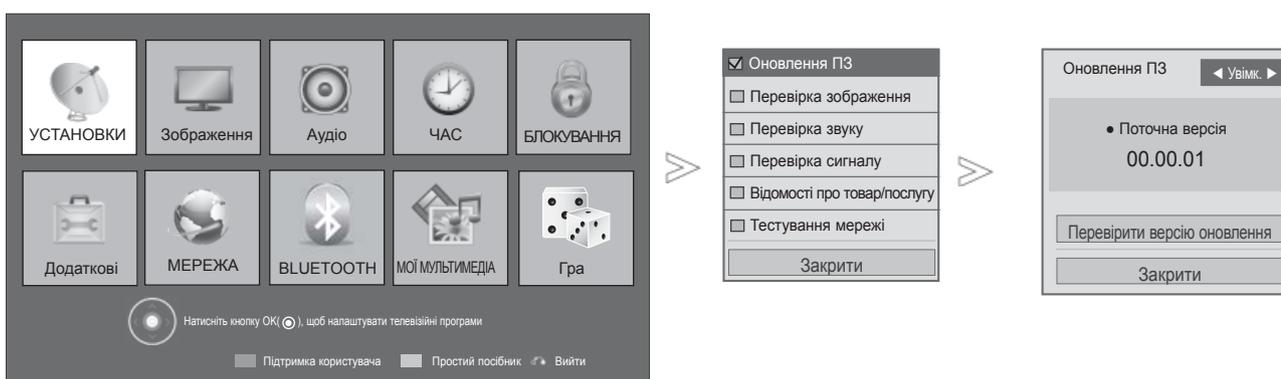

-  **Виберіть** Customer Support (Технічна підтримка).
-  **Виберіть** Оновлення ПЗ.
Оберіть **Увімк./ Вимкн.**
 - Якщо ви оберете **Увімкнено**, з'явиться вікно ствердження користувача, з повідомлення про знайдене програмне забезпечення.
-  **Підтвердьте.**

• Щоб оновити програмне забезпечення на мережевому сервері вручну, скористайтеся функцією **Перевірити версію оновлення**.

- Щоб повернутися до нормального перегляду телепрограм, натисніть кнопку **MENU/EXIT**.
- Щоб повернутися до попереднього меню, натисніть кнопку **BACK**.

ПЕРЕГЛЯД ТБ / КЕРУВАННЯ ПРОГРАМАМИ

■ Якщо ви обираєте «Оновлення програмного забезпечення»

Час від часу, передача інформації про оновлення цифрового програмного забезпечення призводить до виведення наступного меню на екран телевізора.

Завантаження розпочинається при виборі Yes (Так). Стан ходу завантаження можна перевірити в меню Software Update (Оновлення ПЗ).

Після завершення завантаження телевізор необхідно вимкнути та увімкнути знову.

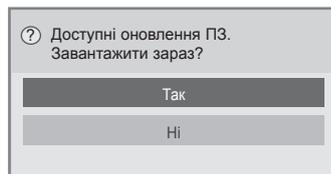

Просте оновлення: звичайний режим оновлення

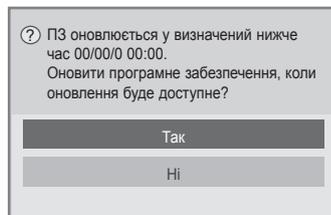

Заплановане оновлення: режим планованого оновлення

Якщо меню Оновлення програмного забезпечення вимкнене ("Вімк."), з'являється повідомлення увімкнути його ("Ввімк.").

Коли після підключення до Інтернету пристрій виявить нову версію програмного забезпечення, на екрані з'явиться таке повідомлення.

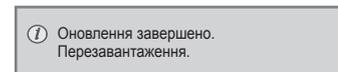
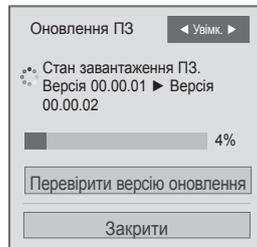
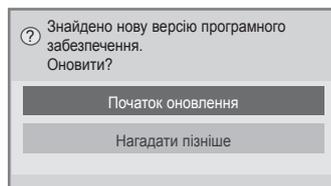

- Під час виконання оновлення програмного забезпечення, зверніть увагу на наступне:
 - Живлення телевізору не повинно перериватися.
 - Після оновлення ПЗ можна перевірити версію завантаженого ПЗ в меню Software Update (Оновлення ПЗ).
 - Завантаження ПЗ може тривати до декількох годин, тому забезпечте безперебійне живлення на протязі завантаження.
- <Звичайне оновлення, оновлення розкладу>
- Антену не можна від'єднувати.
 - Програмне забезпечення завантажується тільки в режимі очікування або в режимі MUX зі службою оновлення ПЗ, завантаження припиняється при відключенні шнура живлення або при перегляді в режимі MUX без служби оновлення ПЗ.
 - При поверненні в режим очікування або в режим MUX зі службою оновлення ПЗ завантаження продовжується з місця зупинки.
- <Мережеві оновлення>
- Не від'єднуйте мережу під час оновлення програмного забезпечення.
 - Якщо з'явилося нове оновлення програмного забезпечення після відкриття NetCast, програмне забезпечення необхідно оновити, перш ніж ви зможете використовувати NetCast.
 - Неможливо відкрити NetCast під час оновлення програмного забезпечення.

ПЕРЕВІРКА ЗОБРАЖЕННЯ/ЗВУКУ

Ця функція призначена для технічного обслуговування і дозволяє виконати перевірку зображення та звуку.



-  **ЧЕРВОНИЙ** Виберіть **Підтримка користувача**.
-  Виберіть **Перевірка зображення** або **Перевірка звуку**
-  **OK**  Оберіть **Так** або **Ні**.

- Щоб повернутися до нормального перегляду телепрограм, натисніть кнопку **MENU/EXIT**.
- Щоб повернутися до попереднього меню, натисніть кнопку **BACK**.

ПЕРЕГЛЯД ТБ / КЕРУВАННЯ ПРОГРАМАМИ

ПЕРЕВІРКА СИГНАЛУ

Ця функція дозволяє вам переглядати інформацію про виробника, модель/тип, серійний номер і версію програмного забезпечення телевізора.

Відображується інформація і сила сигналу увімкненого мультиплексу.

Відображується інформація сигналу та назва послуги обраного мультиплексу.

(*МУЛЬТИПЛЕКСОР: Розміщений вище каталог каналів у цифровій трансляції (один МУЛЬТИПЛЕКСОР містить численні канали.))

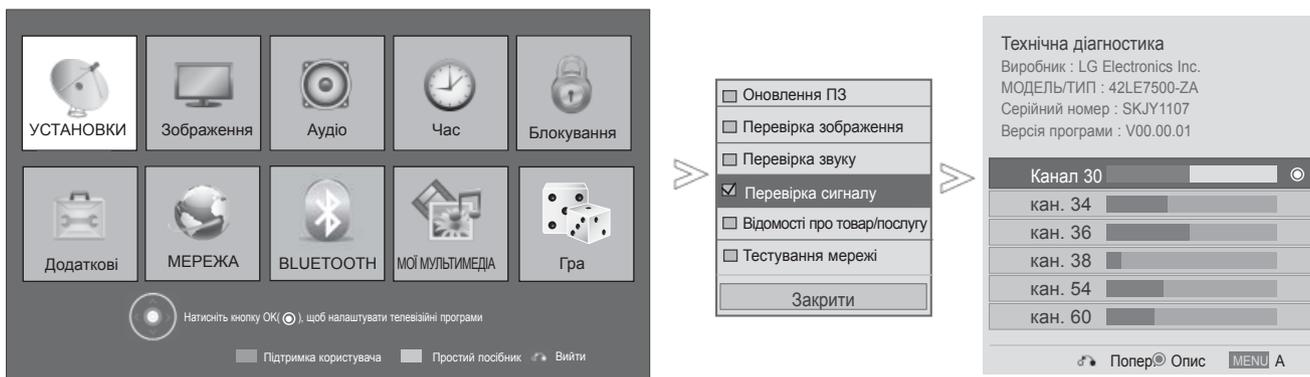

1. **МЕНЮ** **ЧЕРВОНИЙ** Виберіть **Підтримка користувача**.

2. Виберіть **Перевірка звуку**.

3. Відображення інформації: Виробник, Модель/Тип, Серійний номер, Версія програмного забезпечення.

4. Відображення даних каналу.

- Щоб повернутися до нормального перегляду телепрограм, натисніть кнопку **MENU/EXIT**.
- Щоб повернутися до попереднього меню, натисніть кнопку **BACK**.

ІНФОРМАЦІЯ ПРО ВИРІБ/СЛУЖБОВА ІНФОРМАЦІЯ

Ця функція призначена для технічного обслуговування, що дозволяє переглянути інформацію про виріб / службу інформацію та інформацію про центри технічної підтримки.



- 1 **ЧЕРВОНИЙ** Виберіть Підтримка користувача.
- 2 Виберіть **Product/Service Info (Інформація про виріб/служба інформація)**.
- 3 Модель/тип дисплея, версія ПЗ, серійний номер, центр обслуговування клієнтів та домашня сторінка.

- Щоб повернутися до нормального перегляду телепрограм, натисніть кнопку **MENU/EXIT**.
- Щоб повернутися до попереднього меню, натисніть кнопку **BACK**.

ПЕРЕВІРКА МЕРЕЖІ

Перевірка стану мережі.

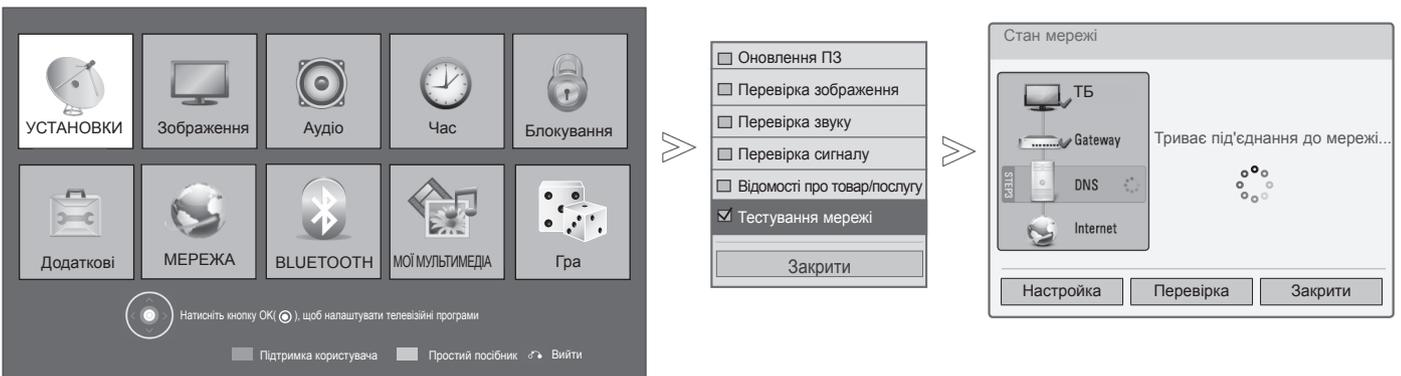

- 1 **ЧЕРВОНИЙ** Виберіть Підтримка користувача.
- 2 Натисніть **Тестування мережі**.
- 3 Перевірка стану мережі.

- Щоб повернутися до нормального перегляду телепрограм, натисніть кнопку **MENU/EXIT**.
- Щоб повернутися до попереднього меню, натисніть кнопку **BACK**.

ПЕРЕГЛЯД ТБ / КЕРУВАННЯ ПРОГРАМАМИ

ПОСІБНИК КОРИСТУВАЧА

Для простішого й ефективнішого доступу до інформації про телевізор можна скористатися простим посібником до телевізора.

Під час відображення Посібник користувача звук буде вимкнено.

- Подані в цьому документі зображення можуть дещо відрізнятися від вигляду вашого телевізора.

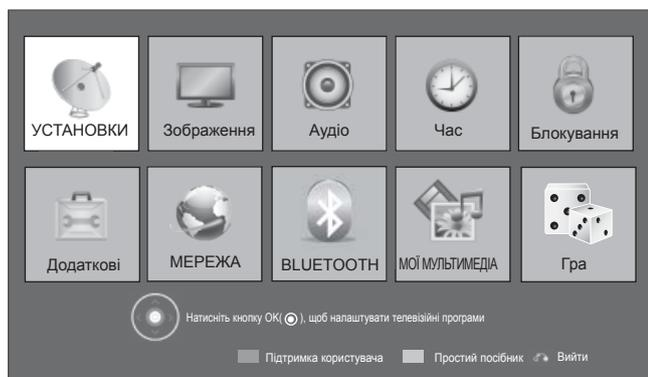

1. **ЗЕЛЕНИЙ** (MENU) Оберіть **Посібник користувача**.
2. Оберіть ту частину посібника, яку бажаєте переглянути.

- **ЧЕРВОНА** : дозволяє перейти до сторінки **Показник**.
- **СИНЯ** : дозволяє автоматично або вручну відтворити **Посібник користувача**.

- Натисніть кнопку **EXIT**, щоб повернутися до нормального перегляду ТБ.

ВІДКРИВАННЯ ТАБЛИЦІ ПРОГРАМ

Програми, збережені в пам'яті, можна переглянути в таблиці програм.

Мінігосарій
 Відображується під час блокованої програми.



■ Відкривання таблиці програм

1  Виведіть на екран таблицю програм **Список програм**.

- Ви можете натрапити на програми синього кольору. Для цих програм під час автоматичного пошуку програм або в режимі редагування програм була задіяна функція пропускання.
- Для деяких пронумерованих програм в таблиці програм не було збережено назв каналів.

Синій Перехід в режим редагування програм.

■ Вибір програми в таблиці програм

1  Виберіть програму.
 2  Перейдіть до програми з вибраним номером.

 Режим переключиться з програми, яку ви дивитесь у даний момент, на TV, DTV або Радіо.

ПЕРЕГЛЯД ТБ / КЕРУВАННЯ ПРОГРАМАМИ

■ Переміщення по сторінкам таблиці програм



1 Перегорання сторінки.



2 Повернення до нормального режиму перегляду ТБ.

■ Перегляд списку улюблених програм



1 Список програм



Перехід в режим редагування програм.



Установка мітки улюбленого / скасування мітки улюбленого для поточного каналу в поточній вибраній групі.



Група улюблених каналів змінена.

СПИСОК ВХОДІВ «INPUT LIST»

Підключення через HDMI і AV1 (SCART) розпізнається за допомогою контрольного контакту та активується тільки після того, як на зовнішній пристрій буде подана напруга.

За допомогою кнопки **TV/RAD** ви можете перемикатися із зовнішнього входу на ВЧ (антенний) вхід, а також на останню програму, що приймалася, в режимі Цифрове ТБ/ Аудіо/ Аналогове ТБ.

- Подані в цьому документі зображення можуть дещо відрізнятися від вигляду вашого телевізора.



Виберіть джерело сигналу.

- **Антенa** або **Кабель**: дозволяє вибрати антену або кабель для перегляду цифрового/аналогового телебачення/ прослуховування радіо.
- **USB**: вибирайте для використання USB-пристроїв.
- **AV**: виберіть для підключення відеоманітофона або іншого зовнішнього пристрою.
- **Компонент**: виберіть для використання DVD-програвача або цифрової приставки з відповідним кабелем.
- **RGB** : Виберіть для підключення комп'ютера через вхід RGB.
- **HDMI** : Виберіть для підключення DVD, комп'ютера або цифрової приставки через вхід HDMI.

ПЕРЕГЛЯД ТБ / КЕРУВАННЯ ПРОГРАМАМИ

ПОЗНАЧЕННЯ ДЖЕРЕЛА ВХІДНОГО СИГНАЛУ

Виберіть ярлик для кожного джерела вхідного сигналу.

- Подані в цьому документі зображення можуть дещо відрізнятися від вигляду вашого телевізора.

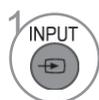

Синій Виберіть Позначка вхідного ирстрою.



Виберіть Позначка вхідного ирстрою.



Виберіть позначення.

- Щоб повернутися до нормального перегляду телепрограм, натисніть кнопку **MENU/EXIT**.
- Щоб повернутися до попереднього меню, натисніть кнопку **BACK**.

ПЕРЕДАЧА ДАНИХ

(Це меню доступне лише в Ірландії.)

Ця функція дозволяє користувачам вибирати між функцією **MHEG (Цифровий телетекст)** та функцією **Телетекст** якщо обидва варіанти доступні.

Якщо існує лише один варіант, тоді доступно **MHEG** або **Teletext**, незалежно від вибраної опції.

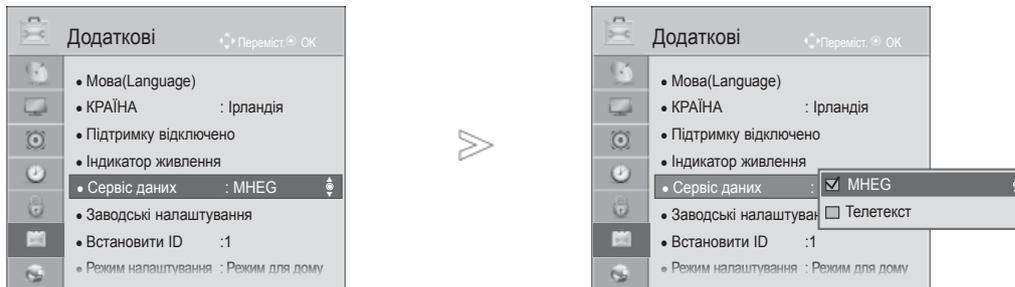

-   Виберіть **Налаштування**.
-   Виберіть **Канал мульти медіа**.
-   Виберіть **MHEG** або **Teletext**.
-  Підтвердьте.

- Щоб повернутися до нормального перегляду телепрограм, натисніть кнопку **MENU/EXIT**.
- Щоб повернутися до попереднього меню, натисніть кнопку **BACK**.

ПЕРЕГЛЯД ТБ / КЕРУВАННЯ ПРОГРАМАМИ

MHP SERVICE

(Тільки 32/37/42LE48**, 32/37/42/47/55LE58**, 32/37/42/47/55LE78**, 42/47LE7380, 42/47/55LE88**, 32/37/42LD48**, 32/37/42/47/55LD68**, 32/42/47LD78**, 32/37/42LD88**, 42/47LX68**, 47/55LX98**, 50/60PK78**, 50/60PK98**, 50/60PX98**)

(Це меню працює лише в Італії; послуги MHP інших країн можуть не працювати належним чином).

Ця функція автоматично вмикає MHP, трансляція даних з Італії.

Використовуйте її на каналі з сигналом MHP.

Функція трансляції даних може мати перешкоди, залежно від умов на станції передавання.

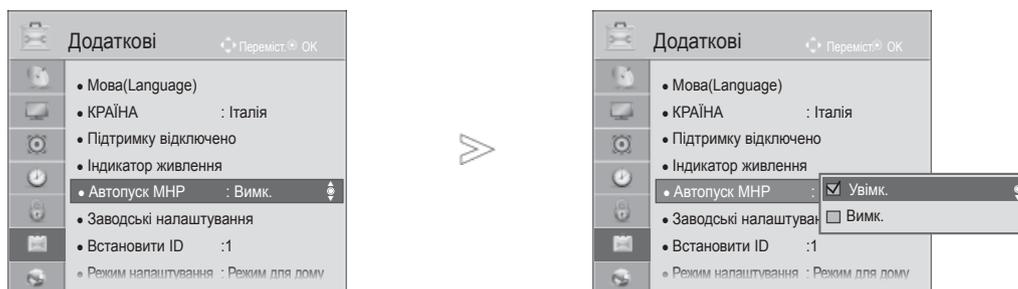

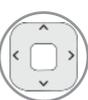
-   Виберіть **Налаштування**.
-   Виберіть **Автопуск MHP**.
-   Оберіть **Увімк./ Вимкн.**

- Щоб повернутися до нормального перегляду телепрограм, натисніть кнопку **MENU/EXIT**.
- Щоб повернутися до попереднього меню, натисніть кнопку **BACK**.

■ Якщо увімкнено автозапуск МНР



Відображення МНР.

■ Якщо вимкнено автозапуск МНР



Відображення МНР список.



Виберіть бажану передачу МНР.



- Щоб повернутися до нормального перегляду телепрограм, натисніть кнопку **EXIT**.
- Щоб повернутися до попереднього меню, натисніть кнопку **BACK**.

ПЕРЕГЛЯД ТБ / КЕРУВАННЯ ПРОГРАМАМИ

SIMPLINK

Телевізор працює тільки з пристроями, що мають позначку SIMPLINK.
Перевіряйте наявність позначки SIMPLINK.

Продукт може працювати неправильно у разі його використання разом з іншими продуктами, які мають функцію HDMI-CEC.

Це дозволяє вам керувати та відтворювати сигнал інших аудіо/відео пристроїв, підключених до телевізора за допомогою кабелю HDMI без додаткових кабелів та установок.

Якщо вам не потрібно меню SIMPLINK оберіть **ВИМК**.

У випадку використання зовнішнього пристрою із підтримкою бездротового зв'язку, функція SIMPLINK не підтримуватиметься.

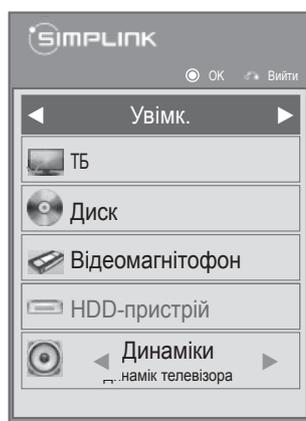

1 Викликати **SIMPLINK**.



2 Виберіть **Увімк.** або **Вимк.**



3 Підтвердьте.

- Щоб повернутися до нормального перегляду телепрограм, натисніть кнопку **MENU/EXIT**.
- Щоб повернутися до попереднього меню, натисніть кнопку **BACK**.

Підключення до домашнього кінотеатру з логотипом SIMPLINK.

1 Під'єднайте вхідний роз'єм **HDMI/DVI IN 1(DVI), HDMI/DVI IN 2, HDMI/DVI IN 3** або **HDMI IN 4** (крім 32/37/42LD4***, 32/37/42/47/55LD6***, 32/42/47LD7***, 32/37/42LD8***) на задній панелі телевізора до вихідного роз'єму HDMI домашнього кінотеатру за допомогою кабелів HDMI.

2 Підключіть цифрове вихідне аудіорознімання на задній панелі телевізора та цифрове вхідне аудіорознімання домашнього кінотеатру за допомогою оптичних кабелів.

3 Виберіть Home Theater (Домашній кінотеатр) в меню динаміка, натиснувши кнопку **SIMPLINK**.

► При використанні сигналу з пристрою, що підтримує функцію домашнього театру, динаміки автоматично перемикаються у режим HT Speaker (прослуховування у режимі домашнього театру).

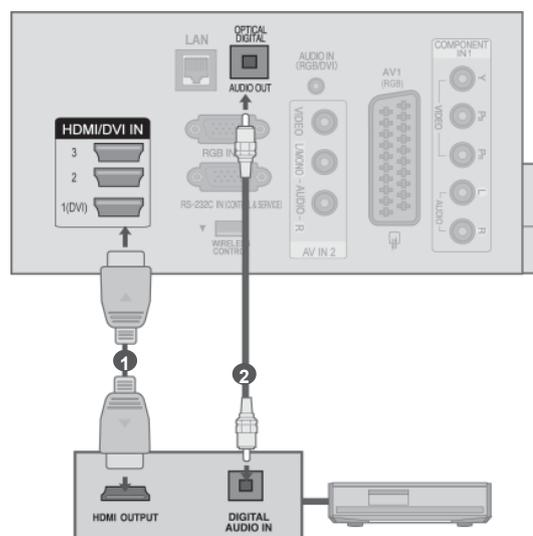

Home Theater
(Домашній
кінотеатр)

❗ ПРИМІТКА

- З'єднайте вхідне рознімання HDMI/DVI IN чи HDMI IN на телевізорі з розніманням (HDMI) пристрою SIMPLINK за допомогою HDMI-кабелю.
- При виборі іншого джерела вхідного сигналу за допомогою кнопки INPUT на пульті дистанційного керування або іншим способом, пристрій, керований через SIMPLINK припиняє роботу.

ПЕРЕГЛЯД ТБ / КЕРУВАННЯ ПРОГРАМАМИ

Функції SIMPLINK

Відтворення диску

Ви можете керувати аудіо та відео пристроями за допомогою ^ v < >, ОК, ►, ■, II, ◀◀ та ▶▶ кнопок.

Пряме відтворення

Після підключення аудіо/відео пристроїв до телевізора, ви можете напряму керувати цими пристроями та відтворювати дані без додаткових установок.

Оберіть аудіо/відео пристрій

Дозволяє вам обирати один з аудіо/відео пристроїв, підключених до телевізора і відтворювати сигнал з нього.

Вимкнення живлення всіх пристроїв

Якщо ви вимикаєте живлення телевізора, вимикаються всі підключені до нього пристрої.

Переключення аудіо-виходу

Надає простий засіб переключення аудіо-виходу.

Синх. Power on (Одночасне ввімкнення)

Коли підключене до рознімання HDMI обладнання з функцією Simplink починає відтворення, телевізор автоматично переходить до увімкненого режиму.

* Пристрої, підключені до телевізора за допомогою кабелю HDMI, але не підтримують функцію Simplink, цю функцію не надають.

Примітка: для роботи з функцією SIMPLINK слід використовувати високошвидкісний кабель HDMI з функцією *CEC. (*CEC: Consumer Electronics Control (Орган керування побутовими пристроями).

Меню SIMPLINK

Натисніть кнопку $\wedge \vee < >$, а потім "OK", щоб вибрати потрібне джерело SIMPLINK.

- 1 Перегляд ТБ : **Переключення до попереднього каналу ТБ, незалежно від поточного режиму.**
- 2 **Відтворення диску:** обирання та відтворення підключених дисків.
Якщо доступно декілька дисків, для зручності диски відображаються за типом внизу екрана.
- 3 **Відтворення з відеомагнітофону:** відтворення та керування функціями підключеного відеомагнітофону.
- 4 **Відтворення записів із жорсткого диску:** відтворення та керування записами, що збережені на жорсткому диску.
- 5 **Аудіовихід до домашнього кінотеатру/ Аудіовихід до телевізора:** дозволяє обрати за аудіовихід домашній кінотеатр або динаміки телевізора.

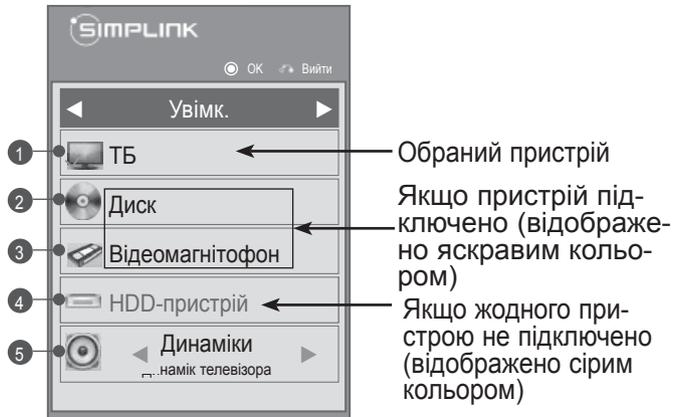

- Домашній кінотеатр: одночасно підтримується лише один.
- DVD-програвач та записуючий пристрій: підтримується до трьох (тільки 32/37/42LD4***, 32/37/42/47/55LD6***, 32/42/47LD7***, 32/37/42LD8***), чотирьох (тільки 32/37/42LE4***, 32/37/42/47/55LE5***, 32/37/42/47/55LE7***, 42/47/55LE8***, 42/47LX6***, 47/55LX9***, 50/60PK5**, 50/60PK7***, 50/60PK9***, 50/60PX9***) одночасно.
- Відеомагнітофон: одночасно підтримується лише один.

ПЕРЕГЛЯД ТБ / КЕРУВАННЯ ПРОГРАМАМИ

РЕЖИМ АВ

Ви можете вибрати оптимальні настройки зображення і звуку при підключенні зовнішніх аудіо/відео пристроїв.

Вимк.

Кіно або **ІНХ** Кіно

Спорт

Гра

Вимикає AV MODE (Режим АВ).

Оптимізує відео та звук для перегляду фільмів.

Оптимізує відео та звук для перегляду спортивних змагань.

Оптимізує відео та звук для ігрової діяльності.

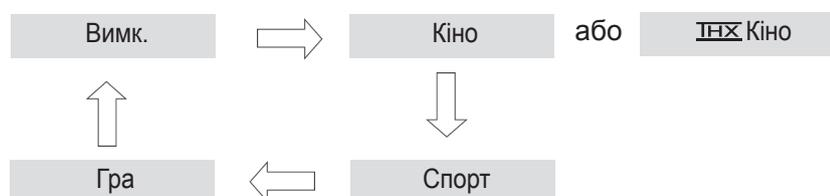

Щоб вибрати потрібний варіант, натискайте кнопку **AV MODE** потрібну кількість разів.



- Якщо вибрати в режимі AV налаштування **Кіно** або **ІНХ Кіно**, то і для **Режиму зображення**, і для **Режиму звуку** в меню **ЗОБРАЖЕННЯ** і **ЗВУК** відповідно теж буде обрано налаштування **Кіно**.
- Якщо в режимі АВ вибрати «**Вимк.**», будуть установлені попередньо задані настройки зображення і звуку.
- Під час гри у відеогру через PlayStation або Xbox радимо використовувати режим **Гра**.
- У режимі **Гра** функції, пов'язані із якістю зображення, буде оптимізовано.

МЕНЮ ЕКРАНА (ПОВЕРНЕННЯ ДО ПОЧАТКОВИХ ЗАВОДСЬКИХ НАСТРОЙОК)

Ця функція повертає всі вихідні налаштування.

Проте налаштування  День та  Ніч Режиму зображення неможливо повернути.

Ця функція стає у пригоді для повернення продукту до вихідних налаштувань, наприклад, під час переїзду до іншого міста чи країни.

Після завершення дії Завод. попер. налашт. (Повернення до налаштувань виробника) необхідно перезапустити налаштування ініціалізації.

Коли меню **Система Блокування** увімкнене ("**Ввімк.**"), з'являється запрошення ввести пароль.

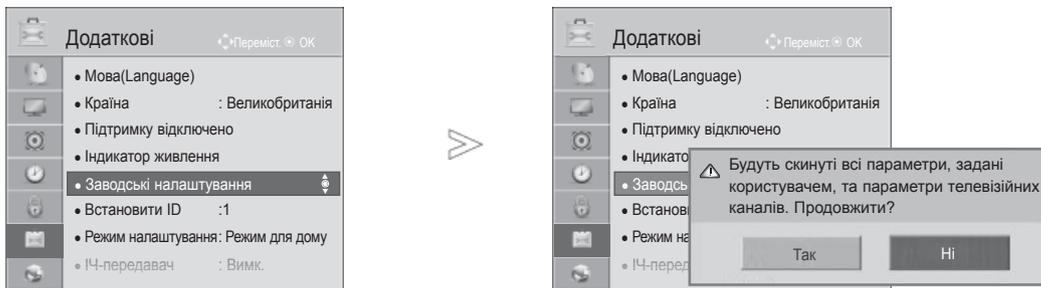

- 1   Виберіть **Налаштування**.
- 2   Виберіть **Завод. попер. налашт.**
- 3   Виберіть **Так**.
- 4  Розпочати Завод. попер. налашт.

- Якщо ви забули пароль у режимі **Система блокування "Увімк."**, натисніть '0', '3', '2', '5' на пульті дистанційного керування.

- Щоб повернутися до нормального перегляду телепрограм, натисніть кнопку **MENU/EXIT**.
- Щоб повернутися до попереднього меню, натисніть кнопку **BACK**.

NETCAST

ОФІЦІЙНЕ ПОВІДОМЛЕННЯ

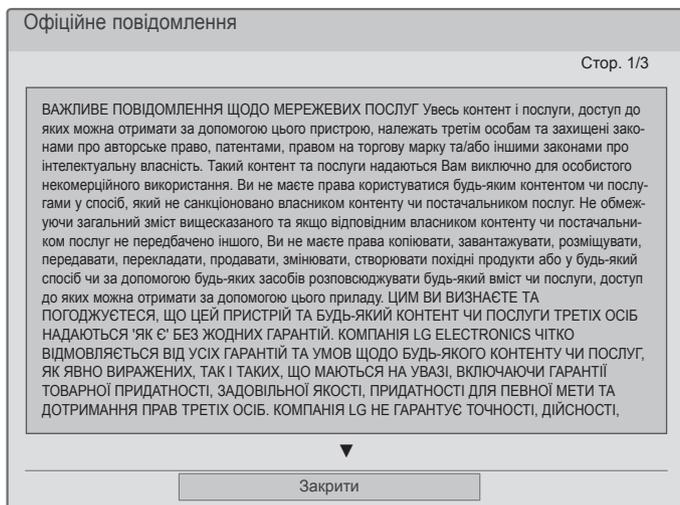
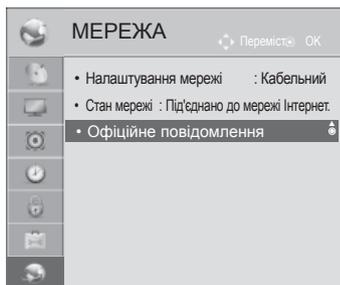

1 Виберіть меню **МЕРЕЖА**.

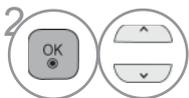

2 Виберіть **Офіційне повідомлення**.

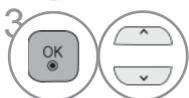

3 Ознайомтесь із офіційним повідомленням.

- Щоб повернутися до нормального перегляду телепрограм, натисніть кнопку **MENU/EXIT**.

ВАЖЛИВЕ ПОВІДОМЛЕННЯ ЩОДО МЕРЕЖЕВИХ ПОСЛУГ

Увесь контент і послуги, доступ до яких можна отримати за допомогою цього пристрою, належать третім особам та захищені законами про авторське право, патентами, правом на торгову марку та/або іншими законами про інтелектуальну власність. Такий контент та послуги надаються Вам виключно для особистого некомерційного використання. Ви не маєте права користуватися будь-яким контентом чи послугами у спосіб, який не санкціоновано власником контенту чи постачальником послуг. Не обмежуючи загальний зміст вищесказаного та якщо відповідним власником контенту чи постачальником послуг не передбачено іншого, Ви не маєте права копіювати, завантажувати, розміщувати, передавати, перекладати, продавати, змінювати, створювати похідні продукти або у будь-який спосіб чи за допомогою будь-яких засобів розповсюджувати будь-який вміст чи послуги, доступ до яких можна отримати за допомогою цього пристрою.

ЦИМ ВИ ВИЗНАЄТЕ ТА ПОГОДЖУЄТЕСЯ, ЩО ЦЕЙ ПРИСТРІЙ ТА БУДЬ-ЯКИЙ КОНТЕНТ ЧИ ПОСЛУГИ ТРЕТІХ ОСІБ НАДАЮТЬСЯ 'ЯК Є' БЕЗ ЖОДНИХ ГАРАНТІЙ. КОМПАНІЯ LG ELECTRONICS ЧІТКО ВІДМОВЛЯЄТЬСЯ ВІД УСІХ ГАРАНТІЙ ТА УМОВ ЩОДО БУДЬ-ЯКОГО КОНТЕНТУ ЧИ ПОСЛУГ, ЯК ЯВНО ВИРАЖЕНИХ, ТАК І ТАКИХ, ЩО МАЮТЬСЯ НА УВАЗІ, ВКЛЮЧАЮЧИ ГАРАНТІЇ ТОВАРНОЇ ПРИДАТНОСТІ, ЗАДОВІЛЬНОЇ ЯКОСТІ, ПРИДАТНОСТІ ДЛЯ ПЕВНОЇ МЕТИ ТА ДОТРИМАННЯ ПРАВ ТРЕТІХ ОСІБ. КОМПАНІЯ LG НЕ ГАРАНТУЄ ТОЧНОСТІ, ДІЙСНОСТІ, СВОЄЧАСНОСТІ, ЗАКОННОСТІ ЧИ ПОВНОТИ БУДЬ-ЯКОГО КОНТЕНТУ ЧИ ПОСЛУГ, ДОСТУП ДО ЯКИХ НАДАЄТЬСЯ ЗА ДОПОМОГОЮ ЦЬОГО ПРИСТРОЮ, А ТАКОЖ НЕ ГАРАНТУЄ, ЩО ПРИСТРІЙ ЧИ ПОСЛУГИ ВІДПОВІДАТИМУТЬ ВАШИМ ВИМОГАМ, ЩО РОБОТА ПРИСТРОЮ ЧИ ПОСЛУГ БУДЕ БЕЗПЕРЕРВНОЮ АБО БЕЗПОМИЛКОВОЮ. КОМПАНІЯ LG ЗА ЖОДНИХ ОБСТАВИН, У ТОМУ ЧИСЛІ ВНАСЛІДОК НЕДБАЛОСТІ, НЕ НЕСЕ ВІДПОВІДАЛЬНОСТІ В СИЛУ ДОГОВОРУ ЗА БУДЬ-ЯКІ ПРЯМІ, НЕПРЯМІ, ВИПАДКОВІ, НАВМИСНІ ЧИ БУДЬ-ЯКІ ІНШІ ЗБИТИ, ЯКІ ВИНИКЛИ У ЗВ'ЯЗКУ З БУДЬ-ЯКИМ ВИКОРИСТАННЯМ КОНТЕНТУ ЧИ ПОСЛУГ, ДОСТУП ДО ЯКИХ ОТРИМАЛИ ВИ ЧИ ІНША ТРЕТЯ ОСОБА, НАВІТЬ ЯКЩО ПРО ЙМОВІРНІСТЬ ТАКИХ ЗБИТКІВ БУЛО ПОПЕРЕДЖЕНО.

У будь-який момент послуги третіх осіб можуть бути змінені, їх надання може бути призупинено, зупинено, перервано, послугу може бути видалено або доступ до неї вимкнено без попередження, і компанія LG не робить жодних заяв та не надає жодних гарантій щодо доступності контенту чи послуг у будь-який момент. Вміст та послуги надаються третіми особами за допомогою мереж та засобів передачі інформації, які перебувають поза контролем компанії LG. У будь-який момент без попередження і не несучи за це відповідальності, компанія LG може встановити обмеження на використання чи доступ до певних послуг або вмісту. Компанія LG чітко відмовляється від усієї відповідальності за будь-які зміни, перерви, вимикання, видалення чи призупинення надання доступу до будь-якого контенту чи послуг, який забезпечується за допомогою цього пристрою.

Компанія LG не несе відповідальності за обслуговування клієнтів з питань контенту та послуг. Усі питання та запити щодо обслуговування, які стосуються контенту чи послуг, потрібно надсилати безпосередньо їх відповідним постачальникам.

NETCAST

МЕНЮ NETCAST

Ці послуги надаються окремими постачальниками інформації.

Для отримання детальної інформації щодо цих послуг відвідайте веб-сайти постачальників. (Однак, вказівки щодо використання деякої інформації можуть бути не доступні залежно від постачальника інформації).

Пункти меню **NetCast** можуть відрізнятися в кожній країні.

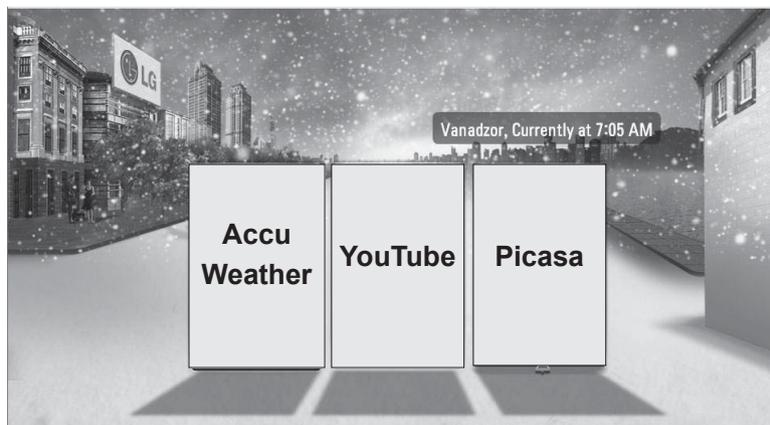

1   Виберіть пункт меню **NETCAST**.

2  Насолоджуйтесь послугами **AccuWeather**, **Picasa** чи **YouTube**.

! ПРИМІТКА

- ▶ Список відеокліпів, отриманий за допомогою пошуку на телевізорі, може відрізнятися від списку відео, отриманого через пошук у веб-браузері комп'ютера.
- ▶ Налаштування телевізора не впливають на якість зображення, відтворюваного з сервера YouTube.
- ▶ Під час відтворення відеокліпів можуть виникати паузи, затримки чи буферизація; це часто стається і залежить від швидкості інтернет-зв'язку.
Мінімальна рекомендована швидкість з'єднання становить 1,5 Мбіт/с. Для найкращої якості відтворення необхідна швидкість зв'язку 4,0 Мбіт/с. Деколи швидкість Інтернет-зв'язку може коливатися залежно від стану мережі постачальника послуг Інтернету. Якщо у вас виникли проблеми з підтриманням швидкого та надійного зв'язку, чи потрібно збільшити швидкість з'єднання, зверніться до постачальника послуг Інтернету. Часто постачальники послуг Інтернету пропонують різні варіанти швидкості з'єднання.
- ▶ Щоб переглянути посібник користувача, наданий постачальником вмісту, відвідайте наш веб-сайт за адресою <http://www.lg.com>.
- ▶ Щоб ознайомитися зі способом підключення Orange або maxdome, натисніть кнопку Orange, maxdome в програмі на компакт-диску з інструкцією (тільки французькою або німецькою).
- ▶ Щоб користуватися послугами, які вимагають входу в систему, вкажіть з комп'ютера необхідну інформацію на веб-сайті та через телевізор увійдіть у систему, щоб скористатися численними додатковими можливостями.
- ▶ Коли ви встановлюєте місто в меню Налаштування, натискаючи на червону кнопку, на фоні екрану NetCast буде показано поточну погоду у вказаному місті.
- ▶ Якщо впродовж 2 хвилин після того, як зображення чи відео було переведено в режим паузи, не було введено жодної команди, з'явиться екранна заставка, щоб запобігти появі на екрані фіксованого зображення. (тільки для телевізорів із плазмовим екраном)

- Щоб переглянути погоду на вибраній місцевості, натисніть **ЧЕРВОНУ** кнопку.
- Натисніть кнопку **EXIT**, щоб повернутися до нормального перегляду ТБ.

YOUTUBE

YouTube – це веб-сайт, на якому діляться відеороликами, де користувачі можуть завантажувати, переглядати та показувати свої відеокліпи іншим.

Елементи екрану YouTube

- ❶ Меню YouTube
- ❷ Список відео



ЧЕРВОНИЙ

Налаштування меню параметрів.



Повернення до меню Netcast.



Поверніться до звичайного зображення телевізора.

❗ ПРИМІТКА

- ▶ Натиснувши кнопку в Q.меню під час відображення відео на весь екран через Youtube, ви можете змінювати налаштування відео.

Меню послуг YouTube

- **Home:** Популярні відео можна переглядати в режимі реального часу.
- **Найпопулярніші:** відображає список найпопулярнішого відео.
- **Популярні:** відображає список відео з найкращим рейтингом на сервері YouTube.
- **З найбільшою кількістю переглядів:** відображає список відео з найбільшою кількістю переглядів.
- **Пошук:** На дисплеї з'явиться меню сенсорної клавіатури.
- **Історія:** відображає список нещодавно переглянутих відеокліпів. Зберегти можна не більше 20 відеокліпів.
- **Вибране:** ця функція меню відображає після реєстрації та входу на сайт список відеокліпів, які знаходяться на сервері YouTube із Вашим обліковим записом (деякі відеокліпи можуть бути відсутні у списку **Вибране**, навіть якщо це відео знаходиться на сервері).
- **Увійти (вийти):** Відображення сенсорної клавіатури для входу в систему або повернення в статус "не в системі".

Використання пульта дистанційного керування (ДК)

	зупиняє відео та відображає список пов'язаних відеокліпів.
	призупиняє відео під час відтворення.
	відтворює вибране відео.
	перемотування відтворюваного відео вперед і назад.
 ЧЕРВОНИЙ	Налаштування меню параметрів.
	Повернення до меню Netcast.
	Поверніться до звичайного зображення телевізора.

ACCUWEATHER

Accuweather - це програма, призначена для перегляду погоди у будь-якому місті за бажанням користувача.

Елементи екрану AccuWeather

- 1 Меню AccuWeather
- 2 Прогноз погоди за містом
- 3 Відповідні кнопки на пульті дистанційного керування



дозволяє змінювати шкалу з градусів Цельсія на градуси Фаренгейта і навпаки.



переміщає фокус на потрібне меню.



відкриває вибране меню.



Повернення до меню Netcast.



Поверніться до звичайного зображення телевізора.

Меню послуг AccuWeather

- **Home:** відображає погоду вибраного міста.
- **Favorite City:** дозволяє створити список міст, які Ви часто відкриваєте для перегляду погоди.

❗ ПРИМІТКА

- ▶ Нью-Йорк, Лондон і Париж занесено до списку за замовчуванням, також користувач може додавати/видаляти міста зі списку **Favorite City**.
- ▶ LG не несе відповідальності за точність прогнозу погоди.
- ▶ Відображений прогноз погоди може відрізнитись від поточної погоди, адже це залежить від інформації, наданої сервісом Accuweather.

NETCAST

PICASA

Picasa - програма від компанії Google, яка розпізнає файли з цифровими зображеннями.

Елементи екрану Picasa

- ❶ Меню Picasa
- ❷ Список фотографій
- ❸ Поточна сторінка/Загальна кількість сторінок

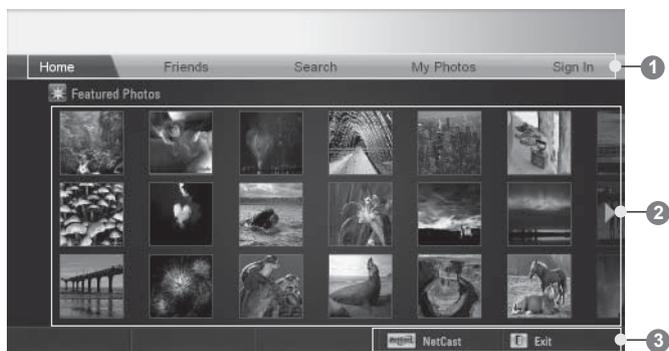

Вибір потрібного фото.



Відображення вибраного файлу фотографії.



Повернення до меню Netcast.



Поверніться до звичайного зображення телевізора.

Меню послуг Picasa

- **Home:** відображає список найпопулярніших фотографій.
- **Friends:** користувачів із фотографіями, які Вам сподобалися, можна додати до друзів. Всього можна додавати не більше 10 друзів.
- **Search:** На дисплеї з'явиться меню сенсорної клавіатури.
- **My Photos:** дозволяє переглянути завантажені на сайт зображення. Цю функцію можна використовувати лише після входу на сайт.
- **Увійти (вийти):** Відображення сенсорної клавіатури для входу в систему або повернення в статус "не в системі".

ВИКОРИСТАННЯ BLUETOOTH

(Крім 32/37/42LE4***, 32/37/42/47/55LE5***, 42/47LE73**, 32/37/42LD4***, 32/37/42/47/55LD6***, 32/42/47LD7***, 32/37/42LD8***, 42/47LX6***, 47/55LX9***, 50/60PK5**, 50/60PX9***)

BLUETOOTH?

Bluetooth - це технологія мережевого зв'язку на короткій відстані, що використовує частоту 2,4 ГГц і застосовується для з'єднання різних типів інформаційних пристроїв, таких як комп'ютери, мобільні телефони і КПК, а також інші цифрові прилади, за допомогою бездротового підключення для забезпечення обміну інформацією без кабелів.

За допомогою функції передачі даних Bluetooth можна під'єднувати до телевізора бездротові навушники, що підтримують технологію Bluetooth, чи отримувати зображення (лише формату JPEG), прослуховувати музику з мобільного телефону, в якому увімкнено функцію Bluetooth, використовуючи гучномовці телевізора.

- Характеристики щодо передачі даних: характеристика Bluetooth, версія 2.0 + EDR (система швидкісної передачі даних)
- Вихід: Специфікація Bluetooth Power Class 2
- Максимальний радіус зв'язку: лінія прямої видимості приблизно на 10 м (30 футів)
- Діапазон частот: діапазон 2,4 ГГц (від 2,4 ГГц до 2,4835 ГГц)
- Модуль Bluetooth: RBFS-B921A (плазмові телевізори), RBFS-B721A (рідкокристалічні та світлодіодні телевізори) (LG Electronics)
- Сумісні профілі Bluetooth: GAVDP (загальний профіль розповсюдження аудіо/відео)
A2DP (розширений профіль поширення аудіо)
HSP (профіль використання гарнітури)
OPP (профіль активного об'єкта)
VIP (базовий профіль передачі зображень)
FTP (профіль передачі даних)

CE 0700

Застереження щодо використання функції Bluetooth

- ▶ Використовуйте в радіусі 7 м (від -45° до 45°).
- ▶ У разі застосування пристрою поза зазначеними межами або у встановлених межах із перешкодами можливі помилки зв'язку.
- ▶ Пристрої, які знаходяться неподалік, можуть викликати збої зв'язку.
- ▶ Прилади, що працюють на тій самій частоті 2,4 ГГц (бездротова локальна мережа, мікрохвильова піч тощо), можуть спричинити помилку зв'язку через використання одної смуги частот.
- ▶ Час пошуку пристрою може бути різним залежно від кількості пристроїв Bluetooth і робочої ситуації.
- ▶ Можливість знайти пристрій зростає зі зменшенням кількості пристроїв.
- ▶ На потік електромагнітних хвиль можуть впливати відповідні бездротові пристрої.
- ▶ Оскільки бездротові пристрої вразливі до електромагнітних перешкод, вони не можуть використовуватися для надання послуг, пов'язаних із людським життям.
- ▶ Одночасно можна під'єднати тільки один пристрій Bluetooth.
- ▶ Під час використання Bluetooth-гарнітури не можна отримувати фотографії (тільки формат JPEG) або прослуховувати музику з інших пристроїв Bluetooth.
- ▶ Для отримання детальнішої інформації щодо Bluetooth дивіться посібник користувача пристрою Bluetooth.
- ▶ На функціонування пристрою розповсюджуються дві умови: (1) цей пристрій не здійснює шкідливого впливу і (2) пристрій витримує вплив будь-яких перешкод, в тому числі перешкоди, що можуть спричинити небажану якість роботи.
- ▶ Функцію Bluetooth можна почати використовувати вже через 30 секунд після увімкнення пристрою.
- ▶ Залежно від способу передачі та можливостей використовуваної гарнітури, відтворення аудіофайлів може бути повністю зупинено.

QDID (Qualified Design Identity): B015199

НАЛАШТУВАННЯ BLUETOOTH

Якщо Ви бажаєте прослухати звук за допомогою Bluetooth-гарнітури або отримати зображення з зовнішнього пристрою і переглянути їх на телевізорі, прослуховувати музику з мобільного телефону (пристрою Bluetooth), скористайтеся бездротовим зв'язком, щоб не доводилося підключати кабелів.

Меню BLUETOOTH можна використовувати, активувавши функцію **"Bluetooth увімк."**.
Якщо використовувати функцію Bluetooth більше не потрібно, виберіть **"Bluetooth вимк."**.

Якщо телевізор було підключено до зовнішнього пристрою, після від'єднання цього пристрою можна натиснути **"Bluetooth вимк."**.

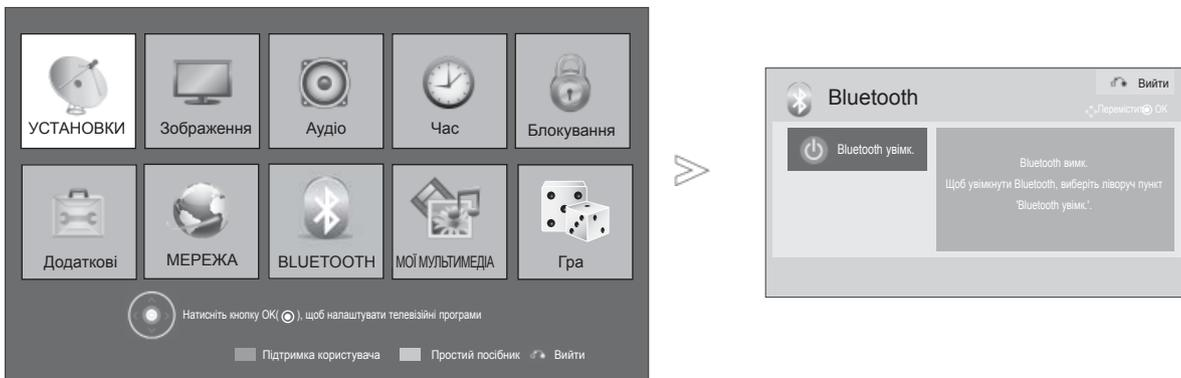

1.    Виберіть **BLUETOOTH**.
2.  Виберіть **Bluetooth увімк..**

- Щоб повернутися до нормального перегляду телепрограм, натисніть кнопку **EXIT**.
- Щоб повернутися до попереднього меню, натисніть кнопку **BACK**.

ВИКОРИСТАННЯ BLUETOOTH

ГАРНІТУРА BLUETOOTH

Вибравши Bluetooth-гарнітуру, ви можете прослуховувати звук телевізора у Bluetooth-гарнітурі за допомогою бездротового зв'язку.

Телевізор необхідно з'єднати з кожним новим пристроєм Bluetooth перед першим використанням. Для отримання детальнішої інформації дивіться посібник користувача відповідного пристрою.

Всього можна з'єднати з телевізором не більше 12 пристроїв.

В той час, коли блок зв'язку здійснює пошук Bluetooth-гарнітури, інші кнопки, крім "Стоп" (клавіша "OK") не працюють.

Під'єднання нової Bluetooth-гарнітури

Здійснити пошук нової Bluetooth-гарнітури можна лише в режимі **Від'єднаний**.

Після виконання пошуку ви побачите перелік усіх доступних навушників Bluetooth.

Після знаходження нового пристрою необхідно підтвердити з'єднання за допомогою номеру PIN, щоб під'єднати пристрій. Для отримання детальнішої інформації дивіться посібник користувача відповідного пристрою.

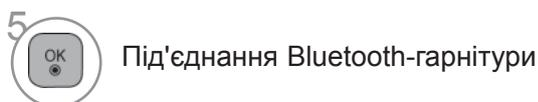
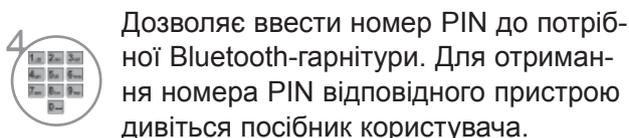
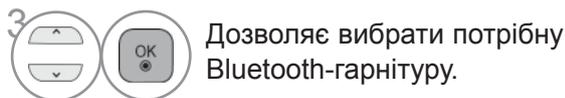
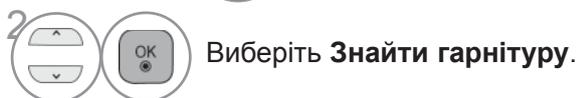
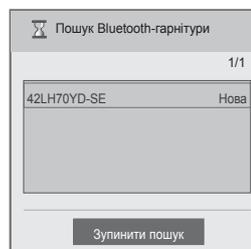
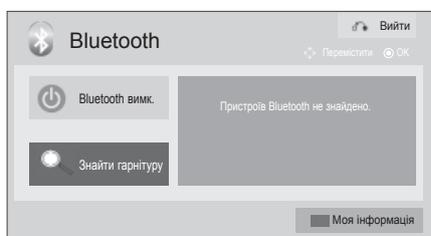

- Щоб повернутися до нормального перегляду телепрограм, натисніть кнопку **EXIT**.
- Щоб повернутися до попереднього меню, натисніть кнопку **BACK**.

Під'єднання до зареєстрованої Bluetooth-гарнітури

Гарнітури Bluetooth виводяться у списку, впорядкованому за часом використання, гарнітура, яка використовується в цей час, знаходиться перша у списку.

Для того, щоб під'єднатися до пристрою Bluetooth, який вже занесено до списку, цей пристрій можна одразу вибрати і під'єднати без підтвердження номером PIN.

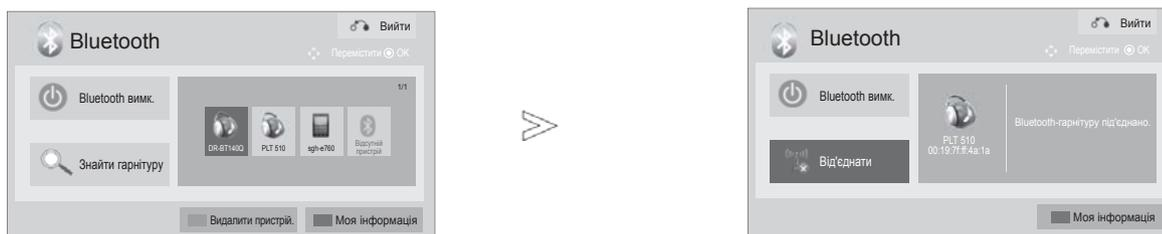

-    Виберіть **BLUETOOTH**.
-   Дозволяє вибрати потрібну Bluetooth-гарнітуру.
-  Під'єднання Bluetooth-гарнітури

- Після під'єднання/використання Bluetooth-гарнітури налаштування гарнітури буде автоматично встановлено на режим **Від'єднаний**, якщо вимкнути живлення телевізора і знову ввімкнути.
- Після під'єднання Bluetooth-гарнітури динаміки телевізора перемикаються на режим вимкнення звуку, і звук буде надходити лише з гарнітури.

- Щоб повернутися до нормального перегляду телепрограм, натисніть кнопку **EXIT**.
- Щоб повернутися до попереднього меню, натисніть кнопку **BACK**.

ВИКОРИСТАННЯ BLUETOOTH

Від'єднання Bluetooth-гарнітури під час використання

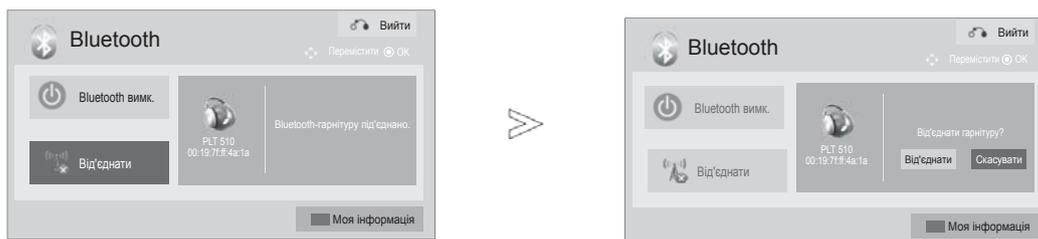

1    Виберіть **BLUETOOTH**.

2   Виберіть **Від'єднати**.

3   Виберіть **Від'єднати**.

4  Від'єднання Bluetooth-гарнітури.

- Щоб повернутися до нормального перегляду телепрограм, натисніть кнопку **EXIT**.
- Щоб повернутися до попереднього меню, натисніть кнопку **BACK**.

У випадку отримання запиту на під'єднання до телевізора за допомогою Bluetooth-гарнітури

Коли Bluetooth меню Увімк. і гарнітура подає запит на з'єднання, з'являється наступне повідомлення.

Не всі гарнітури підтримують цю функцію. (Зверніться до Інструкції користувача Bluetooth гарнітури, яка є в наявності)

Деякі типи гарнітур можуть робити спробу під'єднатися коли вони у Вимк./Увімк. стані, навіть якщо вони не включені у список Перевічених пристроїв.

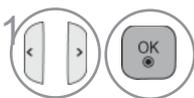
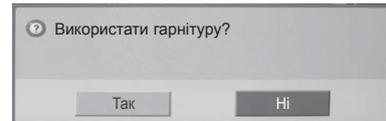

Оберіть **Так** або **Ні**.

! ПРИМІТКА

- ▶ Компанія LG рекомендує такі моделі гарнітур.
-Plantronics VOYAGER-855 / SONY HBH-DS970, HBH-DS980 / Motorola S605
Залежно від об'єму буферної пам'яті гарнітури може виникати затримка звуку.
- ▶ Stereo/mono-гарнітуру, яка отримала офіційний сертифікат сумісності з Bluetooth, можна знайти і під'єднати.
- ▶ Stereo/mono-гарнітуру, яка підтримує функцію A2DP або HSP з-поміж пристроїв Bluetooth, можна під'єднати.
- ▶ Якщо телевізор знаходиться в таких умовах, як наведено далі, пристрій неможливо знайти і під'єднати належним чином.
 - Якщо діють сильні електромагнітні хвилі.
 - Якщо навколо багато пристроїв Bluetooth.
 - Якщо гарнітуру вимкнено, встановлено неналежним чином, або виникла помилка під час її роботи.
 - Оскільки такі речі, як мікрохвильова піч, бездротова локальна мережа, плазмова лампа, газова плита тощо, використовують той самий діапазон частот, це може спричинити помилку зв'язку.
- ▶ Одночасно можна під'єднати лише одну Bluetooth-гарнітуру.
- ▶ Зв'язок, який було втрачено через вимкнення телевізора тощо, автоматично не відновлюється. Спробуйте під'єднати відповідний пристрій знову.
- ▶ Деякі дії можуть виконуватися повільніше під час роботи гарнітури.
- ▶ Навіть якщо вибрати домашній кінотеатр simplink Home Theater після використання гарнітури під час роботи Simplink, пристрій не перейде автоматично на роботу динаміків домашнього кінотеатру.
- ▶ Якщо помилки зв'язку з гарнітурою виникають кілька разів поспіль, виконайте парування з пристроєм іще раз.
- ▶ Якість звучання mono-гарнітури буде не настільки хорошою, як якість stereo-гарнітури.
- ▶ Зі збільшенням відстані від телевізора звучання mono-гарнітури може страждати від шуму, оскільки вона використовує інший метод пропускання звуку порівняно зі stereo-гарнітурою.
- ▶ Під час використання Bluetooth-гарнітури кнопки "Гучність +/-" і "Вимк. Звук" не працюють, налаштування меню "Звук" повертаються до стандартних значень, і меню "Звук" деактивується.
- ▶ В режимі функції Bluetooth "Увімк.", якщо будь-який зареєстрований пристрій увімкнено, телевізор автоматично перейде в режим "Bluetooth", навіть якщо Ви переглядаєте телевізор в іншому режимі вхідного сигналу. В такому випадку встановіть налаштування Bluetooth на "Вимк."

ВИКОРИСТАННЯ BLUETOOTH

ВИДАЛИТИ ПРИСТРІЙ BLUETOOTH

Якщо вже було зареєстровано 12 пристроїв, більше зареєструвати Ви не зможете, і жоден зовнішній пристрій вже не можна буде спарувати з телевізором. В такому випадку слід видалити зі списку один із пристроїв (якщо пристрій під'єднано до телевізора, спершу від'єднайте його), а потім можна буде зареєструвати інший пристрій.

Функція "Видалити пристрій" стане доступною, якщо виділити пристрій, який не під'єднано до телевізора.

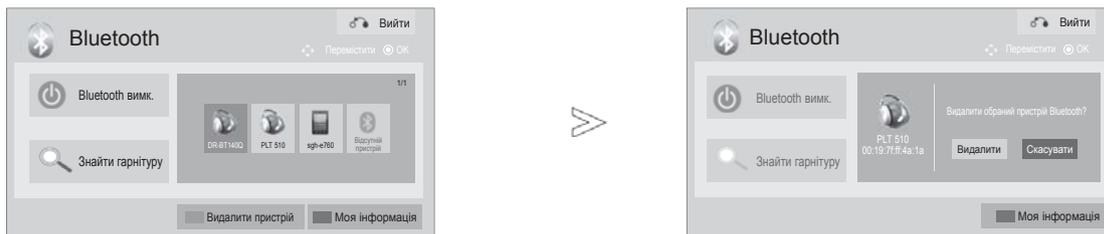

1    Виберіть **BLUETOOTH**.

2  Виберіть функцію **Видалити пристрій**.

3  Виберіть **Видалити**.

4  Видалити пристрій bluetooth

- Щоб повернутися до нормального перегляду телепрограм, натисніть кнопку **EXIT**.
- Щоб повернутися до попереднього меню, натисніть кнопку **BACK**.

ІНФОРМАЦІЯ ПРО НАЛАШТУВАННЯ BLUETOOTH

Ця функція надає користувачеві інформацію про налаштування Bluetooth.
Функція "Редагувати" буде доступна, коли телевізор не буде під'єднано до жодного пристрою.

Налаштування "PIN-код ТВ" і "Установка назви телевізора" можна редагувати.
Можна подивитися адресу телевізора.

Щоб дозволити під'єднання зовнішнього пристрою Bluetooth або щоб самому під'єднатися до зовнішнього пристрою Bluetooth, потрібно ввести PIN.

Для отримання детальнішої інформації щодо встановлення PIN-коду зовнішнього пристрою Bluetooth дивіться посібник користувача відповідного пристрою.

PIN-код ТВ складається з чисел, які не перевищують 16 цифр.
PIN-код ТВ повинен містити більше 1 символу.



1 Виберіть **BLUETOOTH**.

2 Виберіть **Моя інформація**.

3 Виберіть **Налаштув. PIN-код ТВ** або **Установка назви телевізора**.

4 Ви можете використовувати символи алфавіту від **A** до **Z**, цифри від **0** до **9** та пробіл.

5 Підтвердьте.

• Натискайте кнопку **DELETE**, щоб по черзі видаляти цифри.

- Щоб повернутися до нормального перегляду телепрограм, натисніть кнопку **EXIT**.
- Щоб повернутися до попереднього меню, натисніть кнопку **BACK**.

ВИКОРИСТАННЯ BLUETOOTH

ОТРИМАННЯ ФОТОГРАФІЙ ІЗ ЗОВНІШНЬОГО ПРИСТРОЮ BLUETOOTH

Для отримання детальнішої інформації про те, як надсилати фотографії (тільки JPEG), з зовнішнього пристрою Bluetooth на телевізор, дивіться посібник користувача відповідного пристрою.

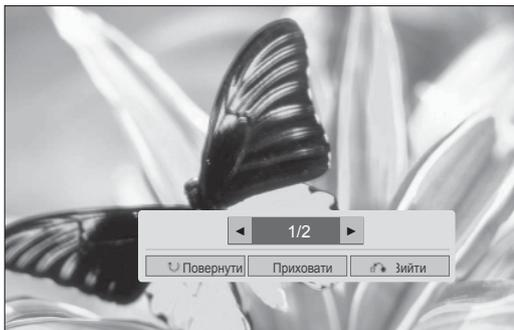
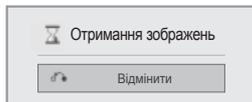

- Якщо вибрати **Приховати** за допомогою кнопки $\wedge \vee < >$, меню зникне.
Якщо ще раз натиснути кнопку **OK**, воно з'явиться знову.



Виберіть потрібні фотографії.

 **(Повернути)**: обертання зображень.

- Повертає фотографію на 90 градусів за годинниковою стрілкою натисненням **OK** на кнопці  **(Rotate)**.

- Максимальний сумарний об'єм зображення(-ь), який можна отримати, - 10 МБ.
- Це(ці) зображення неможливо отримати під час використання Bluetooth-гарнітури.
- Це(ці) зображення неможливо отримати під час прослуховування музики з пристрою Bluetooth.
- Якщо зовнішній пристрій Bluetooth у цей момент надсилає фотографію, натисніть кнопку **BACK**, щоб зупинити отримання фото. Як результат, фотографії, які вже отримано, буде видалено.
- Деякі пристрої Bluetooth не дозволяють пересилати зображення (JPEG) на телевізор.

СЛУХАЄМО МУЗИКУ ЗА ДОПОМОГОЮ ЗОВНІШНЬОГО ПРИСТРОЮ BLUETOOTH.

Для детальнішої інформації про те, як слухати музику за допомогою зовнішнього Bluetooth пристрою під'єданого до телевізора, проконсультуйтеся із Інструкцією користувача даного зовнішнього пристрою.

Ви потрібен Bluetooth пристрій, що підтримує A2DP (як зовнішній пристрій).

- Деякі Bluetooth пристрої не дають можливості слухати музику за допомогою динаміків телевізора.
- Під час роботи з деякими пристроями Bluetooth, звук може запізнюватися або час від часу зникати.

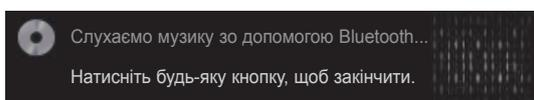

- Натискайте кнопку \triangle + або - щоб відрегулювати гучність.
- Якщо потрібно вимкнути звук, натисніть кнопку Вимк. Звук.
- Натисніть кнопку **BACK**, щоб повернутись до перегляду ТБ.

! ПРИМІТКА

- ▶ Ви не можете слухати музику поки користуєтесь Bluetooth гарнітурою.
- ▶ Ви не можете слухати музику поки отримуєте зображення.

3D-ЗОБРАЖЕННЯ

(Тільки 42/47LX6***, 47/55LX9***, 50/60PX9***)

ТЕХНОЛОГІЯ 3D

Цей телевізор може відображати зображення у 3D-форматі за умови 3D-трансляції або тоді, коли телевізор підключено до сумісного пристрою (наприклад, 3D-програвача Blu-ray). Для перегляду телепрограм у форматі 3D вам потрібен такий пристрій. 3D-телевізор відображає два окремі зображення, підлаштовані для кожного ока. Глядачеві потрібні 3D-окуляри, щоб побачити це зображення у форматі 3D.

Перегляд 3D-зображення

▲ ПОПЕРЕДЖЕННЯ

- ▶ Під час перегляду 3D-зображення слід дотримуватись відповідного кута зору та правильної відстані. Кут зору повинен становити 120° (якщо відстань до телевізора становить 2 м), а відстань – 2-7 м. Якщо змінювати рекомендований кут зору чи відстань до телевізора, можна не побачити 3D-зображення. Також ви не побачите 3D-зображення, якщо лежатимете. (Тільки для РК-телевізорів/ПК-телевізорів зі світлодіодною підсвіткою)
- ▶ Перегляд 3D-зображення з надто близької відстані протягом тривалого часу може пошкодити зір. Якщо ви відчули найменше напруження зору під час перегляду 3D-зображення, зніміть 3D-окуляри та відпочиньте.
- ▶ Тривалий перегляд телепрограм або гра у відеоігри, у яких є 3D-зображення та потрібні 3D-окуляри, може викликати сонливість, головний біль або загальну втому та/або втому очей. У разі виникнення цих симптомів припиніть перегляд 3D-телепрограм, зніміть 3D-окуляри та відпочиньте.
- ▶ Вагітним жінкам, пенсіонерам, людям, у яких хворе серце та людям, які часто відчувають сонливість, слід утриматись від перегляду 3D-телепрограм.
- ▶ Не переглядайте 3D-зображення та не використовуйте 3D-окуляри під час руху чи ходьби. Переглядаючи 3D-зображення або використовуючи 3D-окуляри під час руху, ви можете травмуватись, вдарившись чи перечепившись через щось або впасти.
- ▶ Іноді під час перегляду 3D-вмісту у вас може виникнути рефлекторне бажання ухилитися від зображення. Тому не слід переглядати телевізійний 3D-вміст поблизу предметів, які легко розбити або зламати.
- ▶ Не дозволяйте дітям віком до 5 років переглядати телевізійний 3D-вміст. Це може вплинути на розвиток їхнього зору.
- ▶ **Попередження про приступи підвищення чутливості до світла:**

Деякі глядачі можуть мати епілептичні або інші приступи під час дії певних факторів, зокрема блимання світла, телевізійного зображення чи відеоігор. Якщо ви або будь-хто з вашої сім'ї мали епілептичні або інші приступи, перед переглядом телевізійного 3D-вмісту проконсультуйтеся з лікарем.

Якщо ви відчуваєте головокружіння або легкий головний біль, запаморочення чи погіршення зору, самовільні рухи очей чи шкіри лица (наприклад, сіпання ока чи м'яза), несвідомі дії, конвульсії, втрату свідомості, спантеличення чи дезорієнтацію, втрату відчуття напругу, судороги або нудоту, негайно припиніть перегляд 3D-зображення та зверніться до лікаря. Батьки повинні слідкувати за дітьми, зокрема за підлітками, на предмет виникнення цих симптомів, адже вони можуть бути більш чутливими до ефектів від перегляду телевізійного 3D-вмісту.

Знизити ризик виникнення приступів підвищення чутливості до світла можна таким чином:

- робити часті перерви під час перегляду телевізійного 3D-вмісту;
- глядачі, у яких гострота зору в різних очах різна, повинні переглядати телевізійний вміст після корекції зору;
- переглядати телепрограми так, щоб рівень очей співпадав із рівнем 3D-екрана, та уникати надто малих відстаней до телевізора;
- не переглядати 3D-зображення втомленому та хворому, уникати тривалого перегляду 3D-зображення;
- не одягати 3D-окуляри з іншою метою, окрім перегляду 3D-зображення на 3D-телевізорі;
- після перегляду телевізійного 3D-вмісту деякі глядачі можуть відчувати дезорієнтацію. Тому після перегляду телевізійного 3D-вмісту слід зробити перерву, щоб отямитись, і лише тоді рухатись.

❗ ПРИМІТКА

- ▶ Для перегляду телепрограм у форматі 3D потрібно одягнути 3D-окуляри. Для кращої якості зображення слід одягати 3D-окуляри марки LG. Якщо користуватись 3D-окулярами іншої марки, 3D-зображення може не відобразитись належним чином. Детальніше вказівки щодо використання 3D-окулярів читайте в інструкції з їх використання.
- ▶ Увімкнувши телевізор, зачекайте декілька секунд, щоб відбулось калібрування телевізора.
- ▶ Якщо відвести погляд від телевізора, а потім знову почати перегляд 3D-програми, то потрібно трохи зачекати, щоб знову бачити 3D-зображення.
- ▶ Телевізор може трохи блимати під час перегляду 3D-зображення поблизу трихвильових ламп люмінесцентного світла (50-60 Гц) або магнітної лампи денного світла (50-60 Гц). У такому разі радимо вимкнути світло.
- ▶ Якщо між телевізором та 3D-окулярами є перешкода, 3D-зображення може не відобразитись

належним чином.

- ▶ Не вмикайте телевізор поблизу інших електронних та ІЧ пристроїв.
- ▶ На аналоговому телевізорі 3D-зображення відобразити неможливо.
- ▶ Під час перегляду двовимірного зображення радимо знімати 3D-окуляри. Якщо переглядати двовимірне зображення в 3D-окулярах, зображення буде спотвореним.
- ▶ Під час перегляду цифрового телебачення в режимі 3D-зображення, вихідні сигнали монітора неможливо передати через кабель SCART. Якщо ви перемикаєте режим 3D в позицію "Увімк." під час запису за розкладом цифрового телебачення, вихідні сигнали монітора неможливо передати через кабель SCART та запис не може бути здійснений.

КОРИСТУВАННЯ 3D-ОКУЛЯРАМИ

- ▶ 3D-окуляри продаються окремо. Дивіться інструкцію з використання 3D-окулярів, щоб детальніше дізнатись про їх використання.
- ▶ Не використовуйте 3D-окуляри замість окулярів для корекції зору, сонячних окулярів чи захисних окулярів.
- ▶ Не зберігайте 3D-окуляри в гарячому чи холодному місці.
- ▶ Не кидайте на 3D-окуляри інші предмети. Не кидайте та не згинайте окуляри.
- ▶ Чистіть лінзи окулярів лише м'якою тканиною, адже їх легко подряпати. Струсіть пилюку з тканини перед її використанням, щоб не подряпати окуляри.

ДІАПАЗОН ПЕРЕГЛЯДУ 3D-ЗОБРАЖЕНЬ

Відстань і кут для перегляду залежать від розміру екрана телевізора, кута перегляду та інших обставин.

Відстань для перегляду	2 м - 7 м
Кут перегляду	120 ° (коли відстань перегляду становить 2 м)

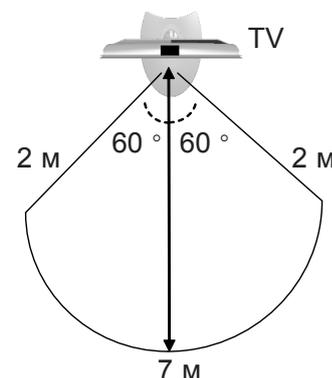

3D-ЗОБРАЖЕННЯ

ПЕРЕГЛЯД 3D-ЗОБРАЖЕННЯ

1 Запустіть відтворення відеовмісту у форматі 3D.
Враховуйте наступні дані для перегляду підтримуваного зображення.

	Сигнал	Роздільна здатність	Горизонтальна частота (кГц)	Вертикальна частота (Гц)	Формати тривимірного відеозображення, які можна відтворити
Вхід HDMI	720p	1280x720	45	60	Top & Bottom (вгорі і внизу), Side by Side (поруч по горизонталі)
			89,9/90	59,94/60	HDMI (вер. 1.4 із 3D) Frame Packing (формат, за якого зображення для лівого і правого ока "запаковано" в один кадр)
			37,5	50	Top & Bottom (вгорі і внизу), Side by Side (поруч по горизонталі)
			75		HDMI (вер. 1.4 із 3D) Frame Packing (формат, за якого зображення для лівого і правого ока "запаковано" в один кадр)
	1080i	1920X1080	33,75	60	Top & Bottom (вгорі і внизу), Side by Side (поруч по горизонталі)
			28,125	50	
	1080p	1920X1080	67,50	60	Top & Bottom (вгорі і внизу), Side by Side (поруч по горизонталі), Checker Board (шахова дошка), Single Frame Sequential (послідовна передача кадрів)
			56,250	50	Top & Bottom (вгорі і внизу), Side by Side (поруч по горизонталі)
27			24	Top & Bottom (вгорі і внизу), Side by Side (поруч по горизонталі), Checker Board (шахова дошка)	
53,95/54			23,98/24	HDMI (вер. 1.4 із 3D) Frame Packing (формат, за якого зображення для лівого і правого ока "запаковано" в один кадр)	
USB-порт	1080p	1920X1080	33,75	30	Top & Bottom (вгорі і внизу), Side by Side (поруч по горизонталі), Checker Board (шахова дошка), MPO(фото)
Компонентний вхід (Тільки для плазмових телевізорів)	720p	1280x720	44,96 45,00 37,50	59,94 60,00 50,00	Top & Bottom (вгорі і внизу), Side by Side (поруч по горизонталі)
	1080i	1920x1080	33,72 33,75 28,125	59,94 60,00 50,00	Top & Bottom (вгорі і внизу), Side by Side (поруч по горизонталі)
Сигнал					Формати тривимірного відеозображення, які можна відтворити
DTV	720p, 1080i				Top & Bottom (вгорі і внизу), Side by Side (поруч по горизонталі)

Для сигналу тривимірного відеозображення, який надходить у режимі HDMI (вер. 1.4 із 3D) Frame Packing (формат, за якого зображення для лівого і правого ока "запаковано" в один кадр), автоматично вмикається тривимірний режим. Медіавміст та програвач повинні підтримувати формат "Пакету кадрів" HDMI (V. 1.4 із 3D) для належного відтворення у форматі 3D.
Вхідний відеосигнал у форматі "Пакету кадрів" HDMI (V. 1.4 із 3D) автоматично відтворюється як 3D-зображення.

2    Після вибору форми, як показано на екрані телевізора, одягніть 3D-окуляри.

або    Виберіть пункт **3D-відео** чи **2D-відео**. Після вибору форми, як показано на екрані телевізора, одягніть 3D-окуляри.

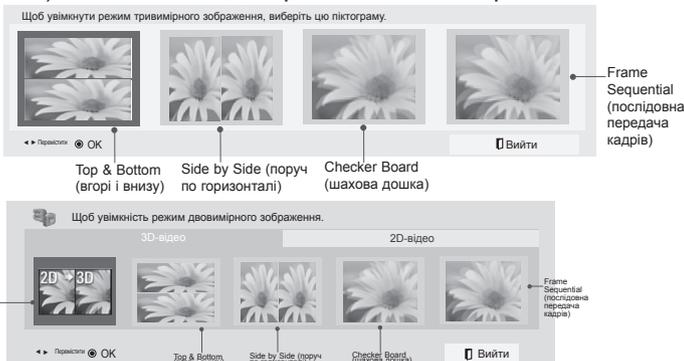

- **3D-відео** : перегляд тривимірного зображення.
- **2D-відео** : перегляд двовимірного зображення.

Змінено з двовимірного режиму на тривимірний режим



Виберіть **Налаштування вправо/вліво** або **Зміна лівого/правого зображення**.

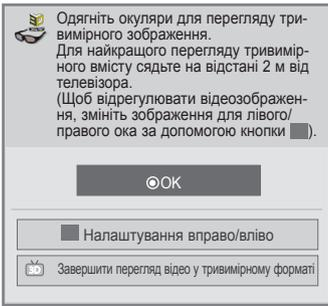

або

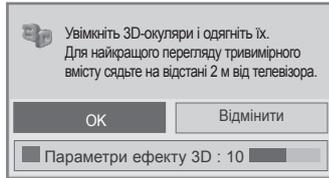

або

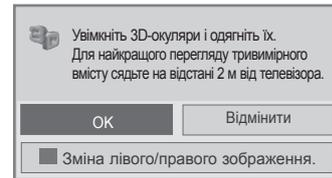

- Стосується цього екранного меню: пункт **Параметри ефекту 3D** можна налаштувати за допомогою кнопок [Left] [Right].



Виберіть **Вліво/Вправо** або **Вправо/Вліво**.
Виберіть тривимірне зображення кращої якості.

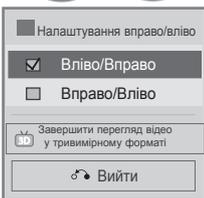

або

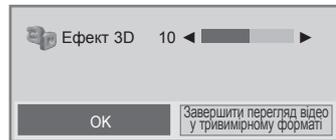

або

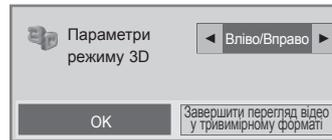

- Натисніть кнопку **3D**, щоб повернутися до звичайного режиму перегляду телепрограм.

ПРИМІТКА

- ▶ В режимі 3D "Індикатор живлення" вимикається автоматично. (Тільки для РК-телевізорів/ПК-телевізорів зі світлодіодною підсвіткою)
- ▶ Під час перегляду 3D-зображення неможливо змінювати налаштування відео/аудіо за допомогою меню. (Тільки для РК-телевізорів/ПК-телевізорів зі світлодіодною підсвіткою)
- ▶ Під час перегляду телевізійного 3D-вмісту деякі меню можуть не працювати.
- ▶ Можна вибрати лише режими "Стандартний → Кіно → Гра" за допомогою кнопки AV MODE на пульті дистанційного керування. Під час відтворення зображення у форматі 3D встановлюється Стандартний режим аудіовідеосигналу. (Тільки для РК-телевізорів/ПК-телевізорів зі світлодіодною підсвіткою)
- ▶ Використання 3D-ефекту на пристрої з підтримкою 2D-формату може не показати потрібного результату.
- ▶ Під час перемикання каналів цифрового ТБ режим 3D-зображення автоматично вимикається.
- ▶ Відображення може не відбуватись належним чином, якщо ви переглядаєте програми цифрового формату 2D в режимі 3D-зображення.
- ▶ 3D-ефект можна спостерігати тоді, коли вибрано режим 3D для відповідного вхідного 3D-сигналу, що подається до телевізора.
- ▶ Під час перегляду у форматі 3D функцію енергозбереження вимкнено.
- ▶ Для файлів MPO (файли 3D-камери) режим 3D-зображення вмикається автоматично.
- ▶ Для відтворення фонові музики за допомогою файлу *.mp3 (файл 3D-камери) необхідно попередньо встановити шлях до фонові музики на повноекранний перегляд фото, яким не є файл *.mp3 (файл 3D-камери). (Тільки для РК-телевізорів/ПК-телевізорів зі світлодіодною підсвіткою)
- ▶ У режимі 3D встановлюється стандартний режим зображення, а енергозбереження вимикається. (Тільки для РК-телевізорів/ПК-телевізорів зі світлодіодною підсвіткою)

ПРИМІТКИ ЩОДО ПЕРЕГЛЯДУ 3D-ЗОБРАЖЕННЯ ЧЕРЕЗ 3D-ТРАНСЛЯЦІЮ(* НА АНАЛОГОВОМУ ТЕЛЕВІЗОРІ 3D-ЗОБРАЖЕННЯ ВІДОБРАЗИТИ НЕМОЖЛИВО.)

Перемикаючи зображення з 2D- у 3D-формат за допомогою кнопки 3D на пульті ДК, може відобразитись накладене зображення.

- Режим 3D-зображення вимикається кнопкою 3D.
- Режим 3D-зображення автоматично вимикається під час перемикання каналів.

Якщо екран поділено на правий/лівий або верхній/нижній під час перемикання каналів



- Цей канал підтримує режим 3D-зображення. Виберіть тип 3D-зображення на екрані, натиснувши кнопку 3D на пульті ДК.

Якщо у вас подразнені очі або екран виглядає розмитим під час перегляду 3D-зображення

- Натисніть кнопку L/R SELECT на пульті ДК та виберіть пункт L/R або R/L, що буде зручніше для перегляду 3D-зображення.

ВИКОРИСТАННЯ ПРИСТРОЮ USB АБО КОМП'ЮТЕРА

ПРИ ПІДКЛЮЧЕННІ USB-ПРИСТРОЮ

Це спливаюче меню автоматично відображається після приєднання пристрою USB. Спливаюче меню не з'являтиметься, доки не буде активовано екранне меню, електронний довідник програм (ЕДП) або розклад програм, і в той час як до телевізора під'єднано Bluetooth-гарнітуру.

Коли з'явиться спливаюче меню, Ви можете вибрати "Музику", "Фотографії" або "Список фільмів" у меню МОЇ МУЛЬТИМЕДІЙНІ ДАНІ.

У USB-пристрої неможливо створювати нові або видаляти існуючі папки.

Після того, як потрібний тип носія даних буде обрано, виберіть пристрій, з якого потрібно відкрити файли. Серед можливих варіантів: USB-пристрій, чи DLNA.

- 1 Під'єднайте USB-пристрій до роз'єму **USB IN 1** або **USB IN 2** на телевізорі.

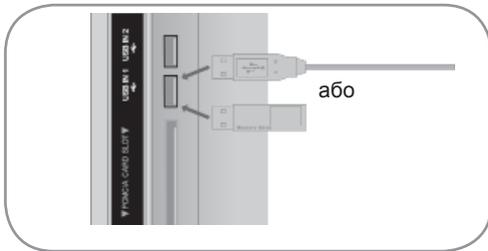

- Підтримуються тільки фотографії (JPEG, MPO(Тільки 42/47LX6***, 47/55LX9***, 50/60PX9***)), музика (MP3) та фільми (DAT, MPG, MPEG, VOB, AVI, DIVX, MP4, MKV, TS, TRP, TP, ASF, WMV).

- 2 Виберіть **Перелік фільмів**, **Фотографії** або **Музика**.



При відключенні USB-пристрою

Перед відключенням USB-пристрою виберіть меню **USB-пристрій**.

- 1 Виберіть **USB-пристрій**.
- 2 Виберіть **Вилучити**.

- 3 Вибір потрібного пристрою.

- 4 **Синій** Пошук інших мережевих пристроїв.

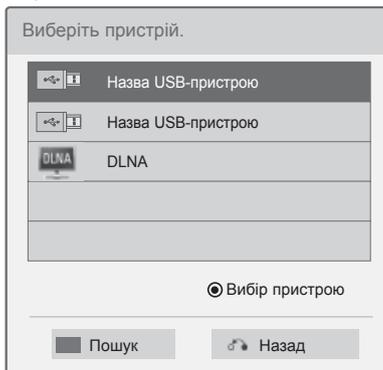

ПРИМІТКА

- Подані в цьому документі зображення можуть дещо відрізнятися від вигляду вашого телевізора.
- Щоб не загубити карту пам'яті USB, скористайтеся спеціальним USB-з'єднувачем (продається окремо), щоб установити USB-карту на телевізорі у тримачі USB-порта. (тільки для плазмових телевізорів)

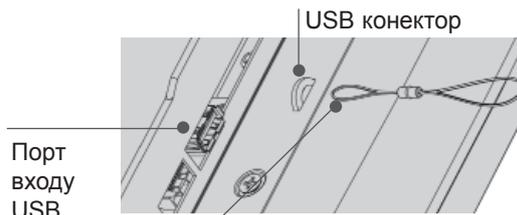

USB-з'єднувач (продається окремо)
- Встановіть один кінець USB-з'єднувача в карту пам'яті USB, а інший - у тримач USB-порта

- Щоб повернутися до попереднього меню, натисніть кнопку BACK.

Вимоги до USB-пристроїв, що підключаються до телевізора

- ▶ Розпізнаються тільки USB-пристрої типу накопичувачів даних.
- ▶ При підключенні USB-накопичувача через USB-концентратор пристрій не розпізнається.
- ▶ USB-накопичувачі, для яких використовується програмне забезпечення автоматичного розпізнавання, можуть бути нерозпізнані.
- ▶ USB-накопичувачі, для яких потрібен спеціальний драйвер, можуть бути нерозпізнані.
- ▶ швидкість розпізнавання USB-накопичувача залежить від конструкції накопичувача.
- ▶ Не вимикайте телевізор і не від'єднуйте USB-накопичувач під час роботи під'єданого USB-накопичувача. Якщо такий пристрій раптово вийняти чи від'єднати, можна пошкодити файли на пристрої або сам USB-накопичувач.
- ▶ Не підключайте USB-накопичувачі із зміненою за допомогою комп'ютера мікропрограмою. Такі пристрої можуть привести до збоїв у роботі телевізора або до неможливості відтворення файлів. Використовуйте лише USB-накопичувач зі стандартними музичними файлами, файлами зображень або відеофайлами.
- ▶ Використовуйте лише USB-накопичувач, відформатований у файлової системі FAT32 або файлової системі NTFS, сумісними з операційною системою Windows. Якщо накопичувач відформатовано як іншу сервісну програму, яка не підтримується Windows, можливо, його не вдасться розпізнати.
- ▶ Під'єднайте живлення до USB-накопичувача (понад 0,5 A), який потребує зовнішнього джерела живлення. Якщо живлення відсутнє, пристрій може не розпізнаватись.
- ▶ Підключайте USB-накопичувач за допомогою кабелю, що надається виробником пристрою USB.
- ▶ Деякі USB-накопичувачі можуть не розпізнаватись або працювати повільно.
- ▶ Спосіб розташування файлів пристрою збереження USB подібний до Windows XP, а ім'я файлу розпізнає до 100 латинських символів.
- ▶ Робіть резервні копії важливих файлів, бо дані, що зберігаються на USB-накопичувачі, можуть бути пошкоджені. Ми не нестимо відповідальності за будь-яку втрату даних.
- ▶ Якщо USB-накопичувач на жорсткому диску (USB HDD) не має зовнішнього джерела живлення, пристрій USB може бути не знайдений. Обов'язково підключіть зовнішнє джерело живлення. - Для зовнішнього джерела живлення застосуйте адаптер живлення. USB-кабель для зовнішнього джерела живлення не забезпечується.
- ▶ Якщо ваш USB-накопичувач має кілька секцій або ви використовуєте пристрій USB для зчитування карт різних форматів, ви можете використовувати до чотирьох секцій або USB-накопичувачів.
- ▶ Якщо USB-накопичувач підключений до пристрою USB для зчитування карт різних форматів, дані про його ємність можуть бути недоступні.
- ▶ Якщо USB-накопичувач не працює належним чином, відключіть та підключіть його знов.
- ▶ Швидкість виявлення USB-накопичувача може бути різною в різних випадках.
- ▶ Якщо USB-пристрій під'єднано в режимі очікування, то відповідний жорсткий диск буде автоматично завантажено, коли телевізор увімкнеться.
- ▶ Рекомендована ємність зовнішнього жорсткого диску USB - не більше 1 ТБ, USB-накопичувача - не більше 32 ГБ.
- ▶ Пристрої більшої ємності, ніж рекомендовано, можуть не функціонувати належним чином.
- ▶ Якщо зовнішній жорсткий диск USB з функцією збереження енергії не функціонує, відключіть і знов увімкніть його, щоб поновити нормальну роботу.
- ▶ USB-накопичувачі версії, ранньої за USB 2.0, також підтримуються. Проте вони можуть працювати неналежним чином у списку фільмів.
- ▶ В одній папці можна розпізнати максимум 999 папок або файлів.
- ▶ Якщо в одній папці занадто багато папок або файлів, вони можуть не працювати належним чином.

ВИКОРИСТАННЯ ПРИСТРОЮ USB АБО КОМП'ЮТЕРА

DLNA

Про DLNA

Цей телевізор може відображати безліч типів відеозображення, фотографій та музичних файлів з вашого сервера DLNA та має сертифікат на фотографії DLNA.

Digital Living Network Alliance (альянс цифрових домашніх мереж) - це міжгалузева організація, до якої належать компанії-виробників побутової електроніки, комп'ютерної техніки та мобільних технологій. Стандарт Digital Living надає користувачам можливість легко обмінюватися цифровими медіафайлами, перебуваючи в себе вдома, за допомогою кабельної чи бездротової мережі.

Логотип сертифікації DLNA дозволяє легко знайти продукти, які відповідають нормам функціональної сумісності DLNA. Цей пристрій відповідає нормам функціональної сумісності версії 1.5 (DLNA Interoperability Guidelines v1.5). Якщо комп'ютер, на якому встановлено програмне забезпечення серверу DLNA, чи інший пристрій, що підтримує DLNA, під'єднати до телевізора, можуть знадобитися деякі зміни налаштування програмного забезпечення чи інших пристроїв. Для отримання детальної інформації дивіться інструкції з використання програмного забезпечення чи пристрою.

Детальніше про підтримувані типи файлів та інші вказівки читайте на сторінках 93 - 127.

! ПРИМІТКА

- ▶ Компакт-диск Nero MediaHome 4 Essentials, що надається у комплекті, - це спеціальна версія програмного забезпечення, яка призначена тільки для обміну файлами та папками з телевізором.
- ▶ Програмне забезпечення Nero MediaHome 4 Essentials, що надається у комплекті, не підтримує наступні функції: перекодування, віддалений користувацький інтерфейс, керування телевізором, послуги Інтернет і Apple iTunes
- ▶ Цей посібник використовує для опису дій у програмі англійську версію Nero MediaHome 4 Essentials. Дотримуйтеся цих вказівок, посилаючись на актуальні для Вашої мовної версії програми операції.
- ▶ Якщо в одній папці занадто багато папок або файлів, вони можуть не працювати належним чином.
- ▶ У середовищі DLNA використовуйте програму Nero MediaHome, яка надається з телевізором. Однак ми не можемо гарантувати, що програми третіх сторін працюватимуть належним чином.
- ▶ Канал можна вибрати під час перегляду невеликого списку попереднього перегляду каналів на екрані телевізора.
- ▶ Якщо налаштування DLNA не працює належним чином, перевірте мережеві налаштування.
- ▶ Якщо виникають несправності в роботі чи стається помилка у програмі Nero Media Home, режим DLNA може не працювати належним чином. У такому разі закрийте Nero Media Home і перезапустіть програму. Останню версію Nero Media Home можна завантажити, клацнувши знак питання внизу ліворуч вікна програми.
- ▶ Якщо з'єднання з мережею нестабільне, пристрій може працювати повільніше або може виникнути потреба у завантаженні під час відтворення.
- ▶ У разі відтворення відео в режимі DLNA функції відтворення кількох звукових доріжок і прихованих субтитрів не підтримуються.
- ▶ У разі вибору відображення на весь екран у режимі DLNA співвідношення сторін вихідного екрана може відрізнятись від оригінального.
- ▶ Якщо до одного сервера в режимі DLNA під'єднано кілька телевізорів, файл може не відтворюватися належним чином залежно від роботи сервера.
- ▶ Якщо сервером не надається інформація по час відтворення, відобразатиметься індикація "----:--:--".
- ▶ У разі використання пункту "Список відео" файли DRM/*.*.tp /*.*.trp на сервері DLNA не вдасться відтворити.
- ▶ Файл MPO на сервері DLNA не відтворюється, поки використовується список фотографій.
- ▶ Функція DLNA може не працювати належним чином, залежно від виробника точки доступу.

Встановлення програми Nero MediaHome 4 Essentials

Nero MediaHome 4 Essentials - це легка у використанні програма серверу DLNA для Windows.

Системні вимоги ПК перед встановленням програми Nero MediaHome 4 Essentials

- Windows® XP (Service Pack 2 або вище), Windows Vista® (наявність Service Pack не обов'язкова), Windows® XP Media Center Edition 2005 (Service Pack 2 або вище), Windows Server® 2003
- Windows Vista® 64-розрядний випуск (програма працює в режимі 32 біт)
- Вільне місце на жорсткому диску: для типової інсталяції програми Nero MediaHome потрібно 200 МБ автономного місця на жорсткому диску.
- Процесор 1,2 ГГц Intel® Pentium® III або AMD Sempron™ 2200+
- Пам'ять: 256 МБ RAM
- Відеокарта з відеопам'яттю не менше 32 МБ, мінімальною роздільною здатністю 800 x 600 пікселів і налаштуваннями кольору 16 біт
- Windows® Internet Explorer® 6.0 або вище
- DirectX® 9.0c редакція 30 (серпень 2006) або вище
- Мережеве середовище: 100 МБ Ethernet, WLAN (IEEE 802.11 b/g/n) (IEEE 802.11 n: крім Росії)

- 1 Запустіть комп'ютер і вставте компакт-диск Nero MediaHome 4 Essentials у пристрій читання компакт-дисків.
Майстер встановлення супроводжуватиме Вас протягом швидкого та нескладного процесу інсталяції.
- 2 Закрийте всі програми Microsoft Windows і вийдіть із усіх антивірусних програм, які можуть працювати на комп'ютері .
- 3 Вставте компакт-диск Nero MediaHome 4 Essentials у пристрій читання компакт-дисків комп'ютера.
- 4 Натисніть **Nero MediaHome 4 Essentials**. Програма готова до інсталяції, і з'являється майстер встановлення.
- 5 Натисніть кнопку **Далі**, щоб відкрити вікно для введення серійного номера.
Натисніть **Далі**, щоб перейти до наступного етапу.
- 6 Якщо Ви приймаєте всі умови договору, встановіть позначку **Я приймаю умови ліцензійного договору** і натисніть **Далі**. Інсталяція програми не відбудеться без прийняття цього договору.
- 7 Натисніть **Типова** і потім **Далі**. Розпочато процес установа.
- 8 Якщо Ви бажаєте взяти участь в анонімному зборі інформації, позначте відповідне віконце прапорцем і натисніть кнопку **Далі**.
- 9 Натисніть кнопку **Вийти** для завершення інсталяції.

ВИКОРИСТАННЯ ПРИСТРОЮ USB АБО КОМП'ЮТЕРА

Файли та папки спільного доступу

Після інсталяції Nero MediaHome, потрібно додати папки спільного доступу.

- 1 Двічі клацніть на піктограмі **Nero MediaHome 4 Essential** на Робочому столі.
- 2 Клацніть на піктограмі **Мережа**, що знаходиться зліва та вкажіть ім'я мережі у полі **Ім'я мережі**. Телевізор розпізнає ім'я мережі, яке ви вказали.
- 3 Клацніть на піктограмі **Спільне**, що знаходиться зліва.
- 4 Клацніть на вкладці **Локальні папки**, що знаходиться в меню **Спільне**.
- 5 Клацніть на піктограмі **Додати**, щоб відкрити вікно **Пошук папки**.
- 6 Оберіть папку з файлами, які ви бажаєте зробити спільними. Обрану папку буде додано до списку спільних папок.
- 7 Клацніть на піктограму **Запуст. сервер** для того, щоб запустити сервер.

! ПРИМІТКА

- ▶ Якщо спільні папки чи файли не відображаються на екрані телевізора, клацніть на потрібній папці у вкладці **Локальні папки** і натисніть на опцію **Повторне сканування**, що знаходиться у опціях кнопки **Ще**.
- ▶ Відвідайте сайт www.nero.com, щоб отримати більше інформації та програмних додатків.

Відтворення спільного контенту.

Ви можете відтворити на екрані та подивитись фільми, фотографії чи послухати музику, що розміщена на вашому комп'ютері чи на інших DLNA медіа серверах.

- 1 Запустіть сервер на вашому комп'ютері чи іншому пристрої, який під'єднаний до вашої мережі вдома.

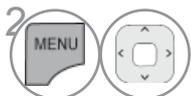

2 Виберіть **МОЇ МУЛЬТИМЕДІЙНІ ДАНІ**.



3 Виберіть **Список фільмів, Фотографії** або **Музика**.



4 Виберіть DLNA.

Залежно від медіасерверу цей телевізор може потребувати дозвіл від сервера.

Якщо потрібно проглянути доступний медіасервер повторно, натисніть кнопку синього кольору.

❗ ПРИМІТКА

- ▶ Щоб відтворити файл, що знаходиться на медіа сервері, потрібно, щоб телевізор та медіа сервер були під'єднані до однієї точки доступу.
- ▶ У зв'язку з тим, що сумісність та доступні функції відтворення файлів в меню **МОЇ МУЛЬТИМЕДІА** тестуються у середовищі групи DLNA серверів (Nero MediaHome 4 Essentials), характеристики файлів та функції їх відтворення в меню **МОЇ МУЛЬТИМЕДІА** можуть відрізнятися залежно від типу медіа сервера.
- ▶ Файлові характеристики у цьому розділі можуть бути не сумісними. Можлива наявність деяких обмежень через функції файлу та можливість їх підтримки медіа сервером.
- ▶ Навіть файли, які не підтримуються, можуть бути відображені у вигляді фотопіктограми або музичної піктограми.
- ▶ Можливість перегляду мініатюр фільмів не підтримується DLNA сервером.
- ▶ Якщо в меню **МОЇ МУЛЬТИМЕДІА** є музичний файл, що не програватиметься, телевізор пропустить його і програватиме наступний.
- ▶ Інформація про файл, що відображається на екрані, не завжди відповідає музичним і відеофайлам у меню **МОЇ МУЛЬТИМЕДІА**.
- ▶ Ця модель телевізора підтримує тільки файли з субтитрами від Nero MediaHome 4.
- ▶ Файл з субтитрами та відеофайл повинні мати однакові файлові імена та бути розміщеними в одній папці.
- ▶ Якщо файл з субтитрами було додано після класифікації каталогу, користувачеві потрібно видалити і знову додати папку у список спільних файлів.
- ▶ Характеристики вашої домашньої мережі можуть впливати на якість відтворення файлів та використання функції **МОЇ МУЛЬТИМЕДІА**.
- ▶ Дані, розміщені на зовнішніх медіа носіях, таких як карта пам'яті USB, DVD привід та ін. можуть важко зчитуватись іншими пристроями.
- ▶ Під час відтворення файлів через DLNA зв'язок не підтримуватиметься відтворення файлів DivX, захищених DRM.
- ▶ Може розпізнаватись до 200 папок в одній папці та 999 включених папок і файлів.
- ▶ Якщо в одній папці занадто багато папок або файлів, вони можуть не працювати належним чином.

ВИКОРИСТАННЯ ПРИСТРОЮ USB АБО КОМП'ЮТЕРА

СПИСОК ФІЛЬМІВ

Можна відтворювати відеофайли, збережені на пристрої USB або на комп'ютері.

Список фільмів активується після того, як виявлено USB. Використовується для програвання фільмів на телевізорі.

Відображає фільми папки USB і підтримує відтворення.

Дозволяє програвати всі фільми папки та інші бажані файли користувача.

Являє собою список фільмів, де відображається інформація про папку та фільм.

Екранне меню на вашому телевізорі може бути іншим. Дані ілюстрації є лише прикладом, наведеним для полегшення користування телевізором.

Підтримуються відеофайли форматів (*.mpg/*.mpeg/*.dat/*.ts/*.trp/*.tp/*.vob/*.mp4/*.mov/*.mkv/*.dvix/*.avi/*.asf/*.wmv/*.avi(motion-jpeg)/*.mp4(motion-jpeg)/*.mkv(motion-jpeg))

Відеоформат : DivX3.11, DivX4.12, DivX5.x, DivX6, Xvid1.00, Xvid1.01, Xvid1.02, Xvid1.03, Xvid1.10 beta-1/beta-2, Mpeg-1, Mpeg-2, Mpeg-4, H.264/AVC, VC1, JPEG, Sorenson H.263

Аудіоформат: Dolby Digital, AAC, Mpeg, MP3, LPCM, HE-AAC, ADPCM, WMA

Швидкість передачі: в діапазоні від 32 кбіт/с до 320 кбіт/с(MP3)

Формат зовнішніх субтитрів : *.smi/*.srt/*.sub(MicroDVD,Subviewer1.0/2.0)/*.ass/*.ssa/*.txt(TMPlayer)/*.psb(PowerDivX)

Формат зовнішніх субтитрів : тільки XSUB (формат субтитрів, що використовується у файлах DivX6)

- Деякі субтитри, створені користувачем, можуть функціонувати неналежним чином.
- Деякі спеціальні символи в субтитрах не підтримуються.
- Теги HTML у субтитрах не підтримуються.
- Субтитри доступні лише мовами, переліченими у відповідному списку.
- Зміна шрифту і кольору субтитрів не підтримується.
- Субтитри мовами, які не вказані, не підтримуються.
- Відеофайли, які містять файли із субтитрами розміром 1 МБ і більше, можуть не відтворюватись належним чином.
- Під час зміни мови для відтворення звуку на дисплеї можуть відбуватися деякі перебої (зупинення зображення, прискорене відтворення тощо).
- Пошкоджений файл із фільмом може відтворюватися неналежним чином, або можуть бути недоступними деякі функції програвача.
- Відеофайли, вироблені за допомогою деяких кодувань, можуть відтворюватися неналежним чином.
- Якщо відео- чи аудіоструктура записаного файлу не має внутрішніх розділень, може виводитися або відео або звук.
- Підтримуються відеофайли HD з максимальною роздільною здатністю 1920x1080@25/30P або 1280x720@50/60P, залежно від кадру.
- Відеофайли, що мають більшу роздільну здатність, ніж 1920x1080@25/30P або 1280x720@50/60P, можуть працювати неналежним чином, залежно від кадру.
- Відеофайли, які мають інший тип або формат, окрім зазначених, можуть відтворюватися неналежним чином.
- **Максимальна швидкість передачі відеофайлу, що відтворюється, складає 20 Мбіт/с .**
- Ми не гарантуємо рівного відтворення файлів з кодування рівня 4.1 або пізнішої версії в H.264/AVC.
- Аудіокодек DTS не підтримується.
- Відеофайл розміром понад 30 ГБ не може бути відтворено.
- Відеофайл DivX і файл із субтитрами мусять розташовуватися в одній папці.
- Назва відеофайла має збігатися з назвою файлу субтитрів, щоб субтитри відображалися.
- Програвання відеофайла за допомогою USB-підключення, яке не підтримує високу швидкість, може відбуватися неналежним чином.
- Відеофайли, закодовані у форматі GMC (Global Motion Compensation) і Qpel (Quarterpel Motion Estimation), не підтримуються.
- Під час перегляду фільму за допомогою функції Movie List (Список фільмів), зображення можна налаштувати, натиснувши клавішу **Energy Saving (Збереження енергії)** та **AV Mode (Режим AV)** на пульті ДК. Не працює налаштування користувача для кожного режиму
- Якщо у відеофайлу відсутня індексна інформація, режим "трюк" (Trick Mode) не підтримуватиме інших функцій, окрім ►►.
- Якщо відтворювати відеофайл через мережу, режим "трюк" (Trick Mode) буде обмежено до швидкості x2.
- Відеофайли, які містять у своїй назві спеціальні символи, можуть не відтворюватись.

Підтримувані формати файлів DivX.

Файлові розширення	A/V	Кодек	Profile/Level Support	Детальна інформація
.asf .wmv	Відео	VC-1 Advanced Profile	Advanced Profile@Level 3 (напр. 720p60, 1080i60, 1080p30)	Підтримуються тільки ті аудіо- та відеоряди, які відповідають стандарту SMPTE 421M VC-1
		VC-1 Simple та Main Profiles	Simple Profile@Medium Level (напр. CIF, QVGA) Main Profile@High Level (напр. 1080p30)	
.divx .avi	Відео	DivX3.11	Advanced Simple Profile (напр. 720p/1080i)	Технології відтворення руху Quarterpel та GMC (Global motion compensation) не підтримуються. Відео-та аудіоряди, створені за таким стандартом, не підтримуються.
		DivX4 DivX5 DivX6		
		XViD		
	H.264 / AVC	Main Profile@ Level 4,1 Main Profile@ Level 4,1 (напр. 720p60, 1080i60, 1080p30)		
Аудіо	MPEG-1Layer I, II MPEG-1 Layer III(MP3) Dolby Digital			
.mp4 .m4v	Відео	H.264 / AVC	Main Profile@ Level 4,1 Main Profile@ Level 4,1 (напр. 720p60, 1080i60, 1080p30)	Технології відтворення руху Quarterpel та GMC (Global motion compensation) не підтримуються. Відео-та аудіоряди, створені за таким стандартом, не підтримуються.
		MPEG-4 Part 2	Advanced Simple Profile (напр. 720p/1080i)	
Аудіо	AAC	AAC-LC та HE-AAC		
mkv	Відео	H.264 / AVC	Main Profile@ Level 4,1 Main Profile@ Level 4,1 (напр. 720p60, 1080i60, 1080p30)	Більшість файлів з розширенням MKV закодовані відкритим кодеком x264.
	Аудіо	AAC Dolby Digital	AAC-LC та HE-AAC	
.TS .trp .tp	Відео	H.264 / AVC	Main Profile@ Level 4,1 Main Profile@ Level 4,1 (напр. 720p60, 1080i60, 1080p30)	Підтримуються тільки ті аудіо- та відеоряди, які відповідають стандарту SMPTE 421M VC-1
		MPEG-2	Main Profile@High Level (напр. 720p60, 1080i60)	
		VC-1	Simple Profile@Medium Level (напр. CIF, QVGA) Main Profile@High Level (напр. 1080p30) Advanced Profile@Level3 (напр. 720p60, 1080i60, 1080p30)	
	Аудіо	MPEG-1Layer I, II MPEG-1 Layer III(MP3) Dolby Digital AAC	AAC-LC та HE-AAC	
.vob	Відео	MPEG-1 MPEG-2	Main Profile@High Level (напр. 720p60, 1080i60)	
	Аудіо	Dolby Digital MPEG-1Layer I, II DVD-LPCM		
.mpg	Відео	MPEG-1	Main Profile@High Level (напр. 720p60, 1080i60)	Тільки відповідні аудіо- та відеоряди підходять до форматів TS, PS та ES.
	Аудіо	MPEG-1Layer I, II		

ВИКОРИСТАННЯ ПРИСТРОЮ USB АБО КОМП'ЮТЕРА

Елементи екрану

Параметри **USB** також можна налаштувати в меню **ВХІД**.

1   **Виберіть МОЇ МУЛЬТИМЕДІА.**

2     **Виберіть Список фільмів**

1  **2** 

3 

4 

5 

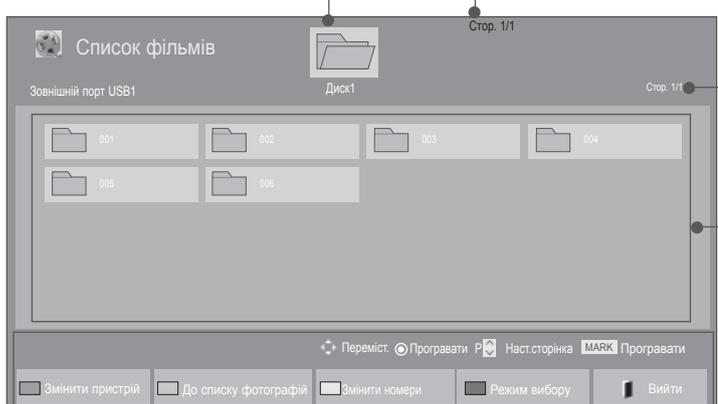

- 1 Перехід до папки вищого рівня
- 2 Поточна сторінка/Загальна кількість сторінок
- 3 Поточна сторінка/Загальна кількість сторінок
- 4 Вміст виділеної папки **1**
- 5 Поточна сторінка/кількість сторінок вмісту виділеної папки **1**

• Деякі файли можуть не відображатися як зображення попереднього перегляду, натомість відображатиметься лише піктограма.



• Непідтримувані файли не відображатимуться як зображення попереднього перегляду, натомість відображатиметься лише піктограма.



• Файли невідомого формату відображаються у вигляді растрового зображення.



Вибір фільмів

■ Під час відтворення відеофайлів

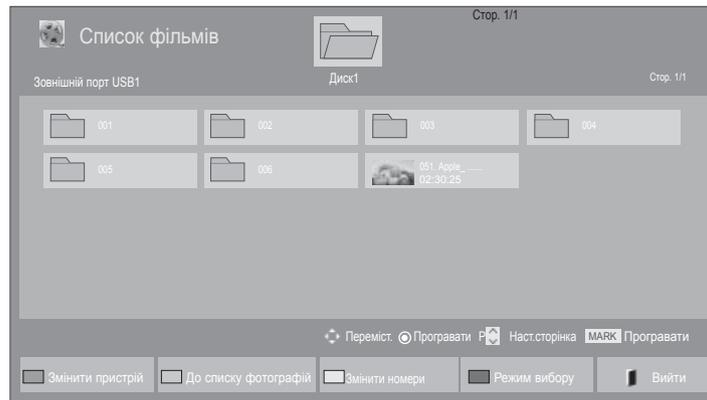

- 1  Виберіть папку або дисковий пристрій призначення.
- 2   Виберіть необхідні назви фільмів.
- 3  Відтворюються відеофайли.

• Скористайтесь для навігації по сторінці фільмів кнопкою **P** ^ v .

Використання пульта дистанційного керування (ДК)

	Змінити пристрій.
	Послідовно натискайте ЗЕЛЕНУ кнопку для перемикання між функціями Фотографії->Музика .
	Спосіб, за якого відображаються 5 великих ескізів або простий список.
	Перехід в режим Mark Mode (Режим мітки).
	Повернення до нормального перегляду ТБ.
	Натисніть кнопку відтворення(▶) , щоб повернутися до нормального режиму відтворення.

ВИКОРИСТАННЯ ПРИСТРОЮ USB АБО КОМП'ЮТЕРА

■ Під час відтворення вибраного відеофайлу

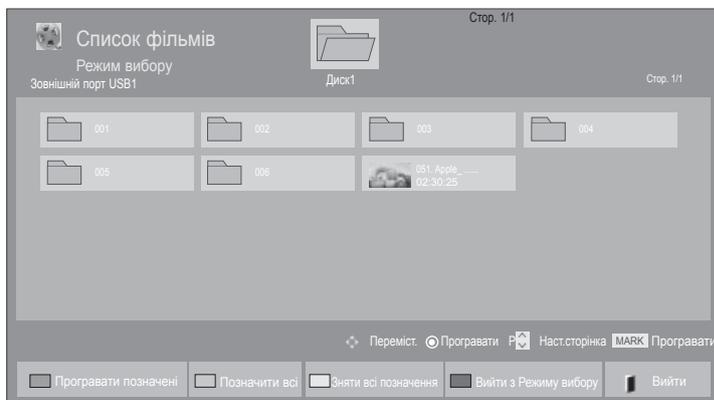

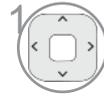
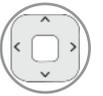
-  Виберіть папку або дисковий пристрій призначення.
-   Виберіть необхідні назви фільмів.
-   Перехід в режим Mark Mode (Режим мітки).
-   Позначення потрібного відеофайлу.
-  Відтворення позначеного відеофайлу.

- Коли позначено один або більше фільмів, вибрані фільми програватимуться послідовно.

! ПРИМІТКА

- ▶ Якщо файли не підтримуються, з'явиться повідомлення стосовно відповідного файла.

Використання пульта дистанційного керування (ДК)

 Червоний	Відтворити вибране відео. Після закінчення програвання відеофайлу, автоматично розпочне програватись наступний обраний відеофайл.
 ЗЕЛЕНИЙ	Відзначити всі відеофайли на екрані.
 ЖОВТИЙ	Зняти всі позначення відеофайлів.
 Синій	Вихід з Режиму Установки Міток .
	Повернення до нормального перегляду ТБ.

❗ ПРИМІТКА

- ▶ Якщо на екранному меню вибрати «Так» і відкрити той самий файл фільму, який було зупинено під час попереднього перегляду, він почне відтворюватися знову з місця попередньої зупинки.
- ▶ Якщо в папці міститься цілий ряд файлів, наступний файл буде відтворюватись автоматично. Але це не стосується випадків, коли в меню Список фільмів функцію **Повтор** налаштовано на **"Увімк."** (дивіться ст. 104), або встановлено для Відтворення позначених.

ВИКОРИСТАННЯ ПРИСТРОЮ USB АБО КОМП'ЮТЕРА

Використання функції Movie List (Список фільмів)



- Подані в цьому документі зображення можуть дещо відрізнятися від вигляду вашого телевізора.

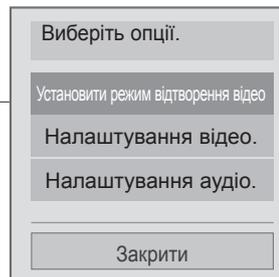

1  або  Відкрити меню **Option**.

2  Виберіть **Налаштування відтворення відео.**, **Налаштування відео.**, **Налаштування аудіо.** або **Налаштувати перегляд відео у тривимірному форматі.** (Тільки 42/47LX6***, 47/55LX9***, 50/60PX9***).

❗ ПРИМІТКА

- ▶ Зміна значення параметрів у меню **Список фільмів** не впливає на налаштування функцій **Фотографії** та **Музика**.
- ▶ Значення параметрів, які було змінено в меню **Фотографії** та **Музика**, аналогічно змінюються і в меню **Фотографії** та **Музика**, крім меню **Список фільмів**.
- ▶ Під час повторного відтворення відеофайлу після його зупинення перегляд відео можна продовжити з місця зупинки.

Використання пульта дистанційного керування (ДК)

■	Зупинення відтворення відеофайлу.
▶	Натисніть кнопку відтворення (▶), щоб повернутися до нормального режиму відтворення.
II	<p>Під час відтворення натисніть кнопку Пауза(II).</p> <ul style="list-style-type: none"> ■ На екрані відображається стоп-кадр. ■ Якщо протягом 10 хвилин після паузи не було натиснуто жодної кнопки на пульті ДК, телевизор повертається до режиму відтворення. ■ Натисніть кнопку Пауза(II), а потім скористайтеся кнопкою FF(▶▶) для відтворення у сповільненому режимі.
◀◀ / ▶▶	<p>Під час відтворення, декілька разів натисніть кнопку REW(◀◀) для збільшення швидкості ◀◀(x2) -> ◀◀◀◀(x4) -> ◀◀◀◀◀◀(x8) -> ◀◀◀◀◀◀◀◀(x16) -> ◀◀◀◀◀◀◀◀◀(x32) . декілька разів натисніть кнопку FF(▶▶) для збільшення швидкості ▶▶(x2)-> ▶▶▶▶(x4) -> ▶▶▶▶▶▶(x8) ->▶▶▶▶▶▶▶▶(x16) -> ▶▶▶▶▶▶▶▶▶▶(x32).</p> <ul style="list-style-type: none"> ■ Неодноразове натискання цих кнопок збільшує швидкість перемотування вперед/назад.
MENU або Q.MENU	Відкрити меню Option .
BACK	<p>Приховування меню на повноекранному зображенні.</p> <ul style="list-style-type: none"> ■ Щоб знову відкрити меню на повноекранному зображенні, натисніть кнопку OK.
EXIT	Повернення до нормального перегляду ТБ.
<>	<ul style="list-style-type: none"> ■ Якщо під час відтворення використовується кнопка < або >, на екрані відображається курсор, який указує положення.
ENERGY SAVING	Щоб змінити яскравість екрана, натискайте кнопку ENERGY SAVING (Збереження енергії) до встановлення бажаного рівня. (Див. стор. 138)
AV MODE	Декілька разів натисніть кнопку AV MODE (Режим АВ) , щоб вибрати бажане джерело. 66)

ВИКОРИСТАННЯ ПРИСТРОЮ USB АБО КОМП'ЮТЕРА

■ Вибираючи меню Налаштування відтворення відео.

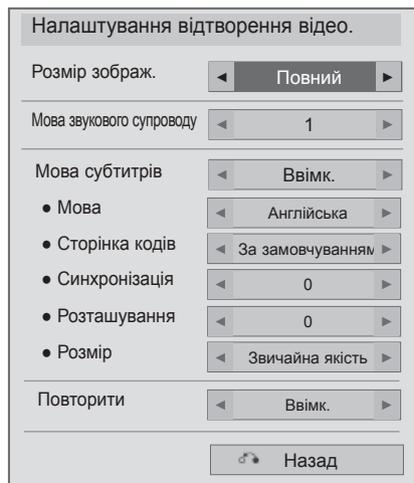

1   Виберіть **Розмір зображення, Мова звукового супроводу, Мова субтитрів** або **Повтор**.

2  Виконайте необхідні настройки.

Мова субтитрів	Підтримка мов
Латинниця1	Англійська, іспанська, французька, німецька, італійська, шведська, фінська, голландська, португальська, датська, румунська, норвезька, албанська, Гельська, валійська, ірландська, каталанська, валенсійська
Латинниця2	боснійська, польська, хорватська, Чеська, словацька, словенська, сербська, угорська
Латинниця4	Естонська, латиська, литовська
Кириллиця	Болгарська, російська, українська, казахська, македонська
Грецька	Грецька
Турецька	Турецька

- ▶ **Розмір зображ. :** Вибирає бажаний формат зображення під час програвання фільму.
- ▶ **Мова звукового супроводу :** Зміна групи мови звукової доріжки під час відтворення відео. Неможливо вибрати для файлів з однією звуковою дорізкою.
- ▶ **Мова субтитрів :** увімкнення/вимкнення субтитрів.
- ▶ **Мова :** Активується для субтитрів SMI та дозволяє вибрати мову субтитрів.
- ▶ **Сторінка кодів :** Можна вибрати шрифт для відображення субтитрів. При виборі установки за умовчанням буде використовуватися шрифт, як у головному меню.
- ▶ **Синх. :** дозволяє налаштувати синхронізацію часу субтитрів від -10 секунд до +10 секунд із проміжками в 0,5 секунд під час відтворення фільму.
- ▶ **Розташування :** **Змінює положення субтитрів угору або вниз** під час програвання фільму.
- ▶ **Розмір :** дозволяє вибрати потрібний розмір субтитрів під час відтворення фільму.
- ▶ **Повтор :** Ввімкнення/вимкнення функції повтору при відтворенні відео. При ввімкненні функції файли в папці будуть відтворюватися в режимі повтору. Навіть якщо режим повторюваного відтворення вимкнено, ця функція відтворить файл, якщо його назва схожа на назву попереднього файлу.

! ПРИМІТКА

- ▶ У файлі субтитрів підтримується лише 10 000 синхр. блоків.
- ▶ Під час перегляду відео можна налаштувати розмір зображення, натиснувши кнопку **RATIO**.

- **Вибираючи меню "Налаштування відтворення відео",**
- Подані в цьому документі зображення можуть дещо відрізнятися від вигляду вашого телевізора.

Тільки моделі LED LCD TV/LCD TV

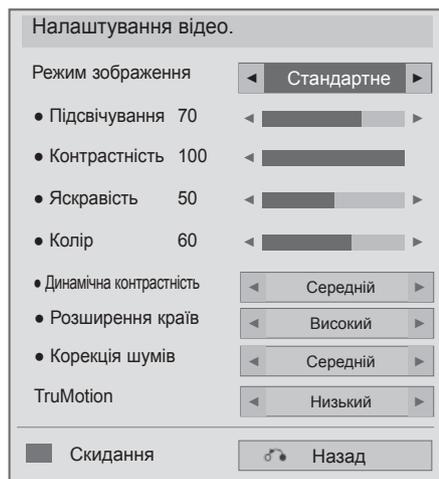

Тільки для плазмових телевізорів

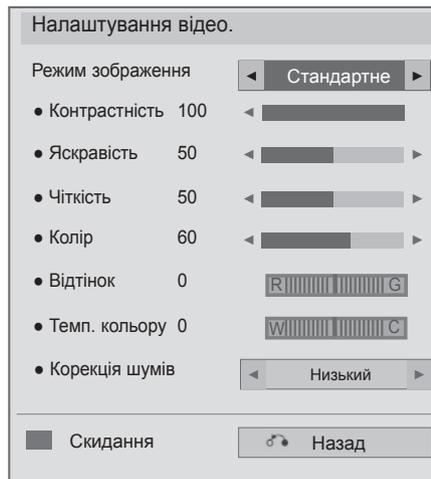

- 1   Виберіть **Режим зображення** або **TruMotion**.
- 2  Виконайте необхідні настройки. (Див. стор. від 139 до 148)

ВИКОРИСТАННЯ ПРИСТРОЮ USB АБО КОМП'ЮТЕРА

■ Вибираючи "Налаштування відео",

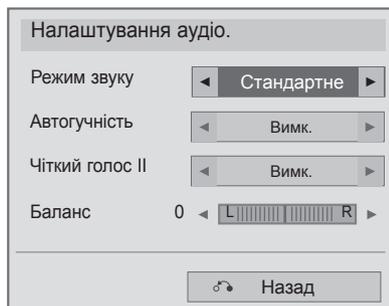

-   Виберіть **Sound Mode (Настройки звуку), Auto Volume (Авто. Гучність), Clear Voice II або Balance (Баланс).**
-  Виконайте необхідні настройки. (Див. стор. від 154 до 158)

■ Вибираючи меню "Налаштування 3D-відео", (Тільки 42/47LX6***, 47/55LX9***, 50/60PX9***)

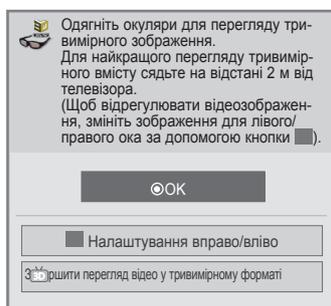

або

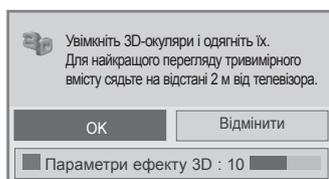

або

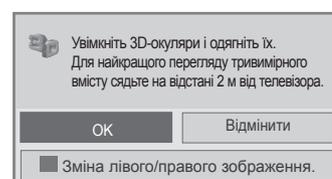

Детальніше читайте у розділі "3D-зображення" в посібнику користувача.

СПИСОК ГРАФІЧНИХ ФАЙЛІВ

Можна переглядати фотографії, збережені на пристрої USB або на комп'ютері. Екранне меню на вашому телевізорі може бути іншим. Дані ілюстрації є лише прикладом, наведеним для полегшення користування телевізором.

Під час перегляду фотографії за допомогою функції Photo List (Список фотографій), неможливо змінити режим зображення.

Вимоги сумісності графічних (*.JPEG) файлів

Базовий : від 64 x 64 до 15360 x 8640

Пропорційний : від 64 x 64 до 1920 x 1440

- Підтримуються тільки файли формату JPEG.
- Файли у форматі, що не підтримується, відображаються у вигляді стандартної піктограми.
- Якщо файли пошкоджено або збережено у форматі, який не підтримується, з'явиться повідомлення про помилку.
- Пошкоджені зображення можуть не відобразитись належним чином.
- Для відтворення файлів із високою роздільною здатністю на весь екран може знадобитись деякий час.

j102

	Файлові розширення	Пункт	Профіль
2D	jpeg jpg jpe	підтримуваний формат файлу	SOF0: базовий SOF1: Extend Sequential SOF2: Progressive
		розмір фотографії	Мін.: 64 x 64 Макс. - звичайна розгортка: 15360 (Ш) x 8640 (В) послідовна розгортка: 1920 (Ш) x 1440 (В)
3D	mpo	підтримуваний формат файлу	mpo
		розмір фотографії	розмір 4:3: 3,648 x 2,736 2,592 x 1,944 2,048 x 1,536 розмір 3:2: 3,648 x 2,432

Елементи екрану

Параметри **USB** також можна налаштувати в меню **ВХІД**.

1   Виберіть **МОЇ МУЛЬТИМЕДІА**.

2     Виберіть **Фотографії**.

1 Перехід до папки вищого рівня

2 Поточна сторінка/Загальна кількість сторінок

3 Поточна сторінка/Загальна кількість сторінок

4 Вміст виділеної папки 1

5 Поточна сторінка/кількість сторінок вмісту виділеної папки 1



ВИКОРИСТАННЯ ПРИСТРОЮ USB АБО КОМП'ЮТЕРА

Вибір фотографій

■ Під час перегляду фотографій

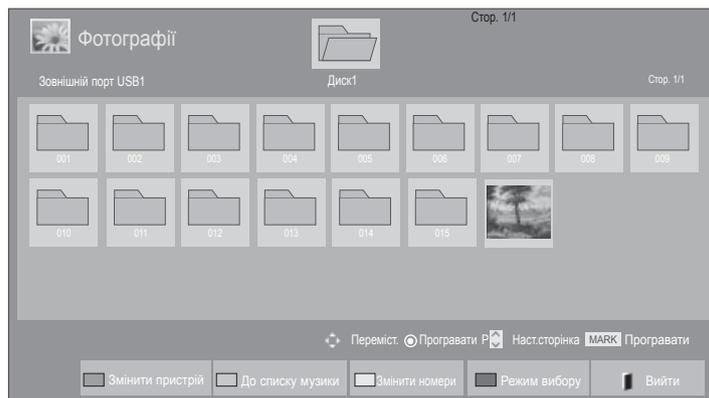

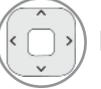
-  1. Виберіть папку або дисковий пристрій призначення.
-   2. Виберіть потрібні фотографії.
-  3. Відображення файлів фотографій.

• Використовуйте кнопки **P** ^ v для пересування по сторінці з фотографіями.

Використання пульта дистанційного керування (ДК)

	Змінити пристрій.
	Послідовно натискайте ЗЕЛЕНУ кнопку для перемикання між списками Музика->Список фільмів .
	Спосіб, за якого відображаються 5 великих ескізів або простий список.
	Перехід в режим Mark Mode (Режим мітки).
	Повернення до нормального перегляду ТБ.

■ Під час перегляду вибраних фотографій

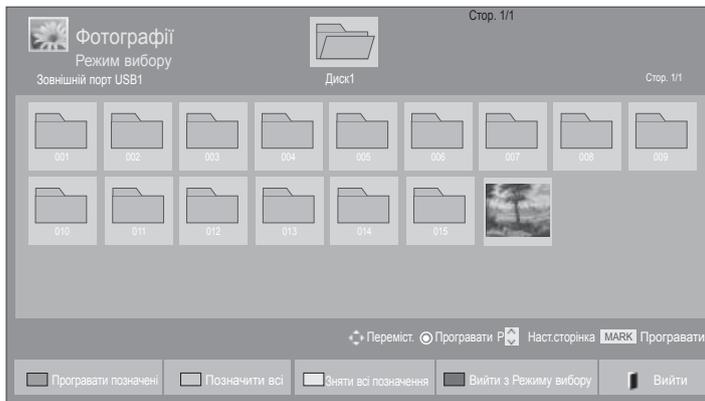

-  Виберіть папку або дисковий пристрій призначення.
-   Виберіть потрібні фотографії.
-  або  Перехід в режим **Mark Mode (Режим мітки)**.
-   Позначення потрібного файлу фотографії.
-  Відображення позначеного файлу фотографії.

• Якщо відмічена одна або більше фотографій, можна переглянути кожну відмічену фотографію або слайд-шоу з відмічених фотографій. Якщо жодна фотографія не відмічена, можна переглянути кожне фото окремо або слайд-шоу з усіх фотографій у теці.

ВИКОРИСТАННЯ ПРИСТРОЮ USB АБО КОМП'ЮТЕРА

Використання пульта дистанційного керування (ДК)

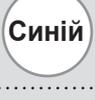
 Червоний	Показати вибране фото.
 ЗЕЛЕНИЙ	Помітити усі фото на екрані.
 ЖОВТИЙ	Зняти всі позначення відеофайлів.
 Синій	Вихід з Режиму Установки Міток .
	Повернення до нормального перегляду ТБ.

Перегляд фотографій

Повний список операцій доступний у повноекранному режимі перегляду фотографії.



При перегляді зображення у повноекранному режимі пропорції зображення можуть змінитися. Щоб повернутися до попереднього меню, натисніть кнопку **EXIT**.

-  1. Виберіть папку або дисковий пристрій призначення.
-   2. Виберіть потрібні фотографії.
-  3. Вибрану фотографію буде відображено в повноекранному режимі.

• Скористайтеся для навігації по сторінці з фотографіями кнопкою **P** ^ v .

- Натисніть кнопку **EXIT**, щоб повернутися до списку фотографій.
- Натисніть кнопку **НАЗАД**, щоб закрити вікно допомоги.

ВИКОРИСТАННЯ ПРИСТРОЮ USB АБО КОМП'ЮТЕРА



Виберіть **Слайд-шоу**, **Фонову музику**, **⤵** (Повернути), **🖼️/👤**, **🔍**, **⚙️**, **Параметри**, **🌟** Приховати або **Вийти**.

- ▶ **Слайд-шоу** : якщо не вибрано жодного зображення, під час слайд-шоу будуть показані всі зображення у поточній папці. Якщо вибрано кілька фотографій, вони відображаються у режимі слайд-шоу.
 - У меню **Опції (Додаткові)** задайте часовий інтервал для слайд-шоу.
- ▶ **Фонова музика** : прослуховування музики під час перегляду зображень у повноекранному режимі.
 - Перш ніж використовувати цю функцію, встановіть пристрій для прослуховування фонової музики і альбом у пункті "Параметри".
 - **Параметри** можна налаштувати за допомогою кнопок **Q.MENU** або **MENU** на пульті дистанційного керування.
- ▶ **⤵** (Повернути) : обертання зображень.
 - Обертання фотографії на 90°, 180°, 270°, 360° за годинниковою стрілкою.
 - Обертання неможливе, якщо ширина зображення більша за висоту, що підтримується.
- ▶ **🖼️/👤** : Зображення можна переглянути в повноекранному режимі або в оригінальному розмірі.
- ▶ **🔍** : Щоб збільшити яскравість екрану, декілька разів послідовно натискайте кнопку **ЕНЕРГОЗБЕРЕЖЕННЯ**. (дивіться ст.). 138)
- ▶ **Опції** : встановіть значення для пунктів **Тривалість показу** і **Фонова музика**.
 - Для встановлення значень параметрів скористайтеся кнопками **^** **∨** **<** **>** і **OK**. Щоб зберегти налаштування, натисніть **OK**.
 - Поки відтворюється фонова музика, налаштування пункту **Фонова музика** змінити неможливо.
 - Вибрати можна лише папку MP3, збережену на пристрої, який показує цю фотографію.
- ▶ **Приховати** : приховування меню на повноекранному зображенні.
 - Щоб знову відобразити меню, натисніть кнопку **OK**.

Натисніть кнопку **EXIT**, щоб повернутися до списку **Фотографії**.

- За допомогою кнопок **<** **>** виберіть попереднє або наступне зображення.
- Щоб відкрити та керувати функціями меню в режимі повноекранного перегляду, скористайтеся кнопкою **<** **>**.

Використання функції "Фотографії"

- Подані в цьому документі зображення можуть дещо відрізнятися від вигляду вашого телевізора.

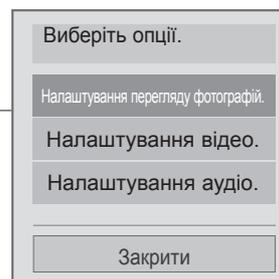

1  або  Відкрити меню **Option**.

2  Виберіть **Налаштування відтворення відео.**, **Налаштування відео.**, **Налаштування аудіо.** або **Налаштувати перегляд відео у тривимірному форматі.** (Тільки 42/47LX6***, 47/55LX9***, 50/60PX9***).

❗ ПРИМІТКА

- ▶ Зміна значення параметрів у меню **Список фільмів** не впливає на налаштування функцій **Фотографії** та **Музика**.
- ▶ Значення параметрів, які було змінено в меню **Фотографії** та **Музика**, аналогічно змінюються і в меню **Фотографії** та **Музика**, крім меню **Список фільмів**.
- ▶ В режимі 3D-зображення неможливо вибрати "Параметри". (Тільки 42/47LX6***, 47/55LX9***)
- ▶ Якщо ви хочете слухати фонову музику під час перегляду файлів із зображеннями *.tpr, відкрийте файл *.jpg та виберіть папку фонової музики в "Параметри - Налаштування перегляду фотографій". Тоді можна вибирати та слухати фонову музику під час перегляду файлів *.tpr. (Тільки 42/47LX6***, 47/55LX9***)

ВИКОРИСТАННЯ ПРИСТРОЮ USB АБО КОМП'ЮТЕРА

- Вибираючи меню Налаштування відтворення відео,

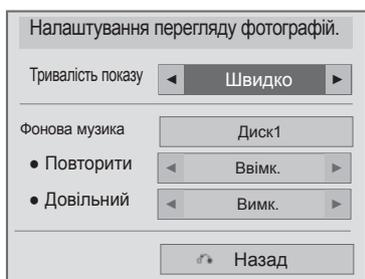

- 1   Виберіть **Тривалість показу** або **Фонова музика**.
- 2  Виконайте необхідні **настройки**.

■ **Вибираючи меню "Налаштування відтворення відео",**

■ Подані в цьому документі зображення можуть дещо відрізнятися від вигляду вашого телевізора.

Тільки моделі LED LCD TV/LCD TV

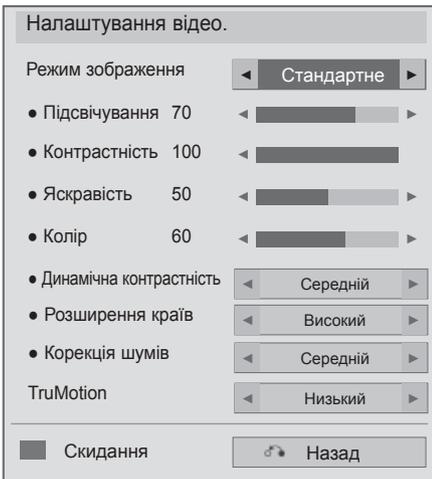

Тільки для плазмових телевізорів

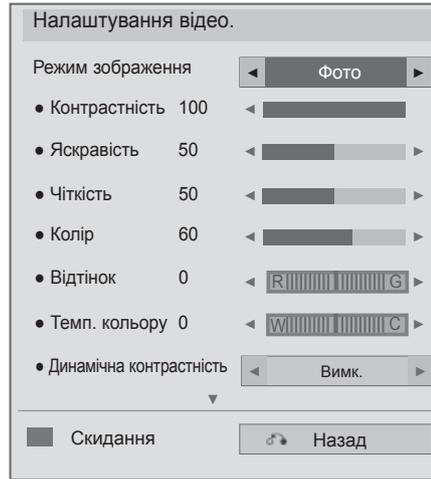

1. Виберіть **Режим зображення** або **TruMotion**.



2. Виконайте необхідні настройки. (Див. стор. від 139 до 148)

ВИКОРИСТАННЯ ПРИСТРОЮ USB АБО КОМП'ЮТЕРА

■ Вибираючи "Налаштування відео",

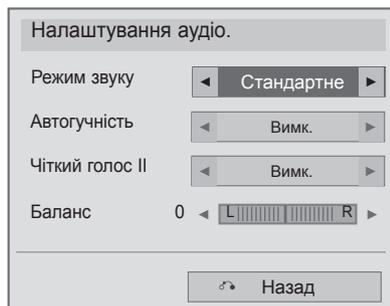

-   Виберіть **Sound Mode (Настройки звуку), Auto Volume (Авто. Гучність), Clear Voice II або Balance (Баланс).**
-  Виконайте необхідні настройки. (Див. стор. від 154 до 158)

■ Вибираючи меню "Налаштування 3D-відео", (Тільки 42/47LX6***, 47/55LX9***, 50/60PX9***)

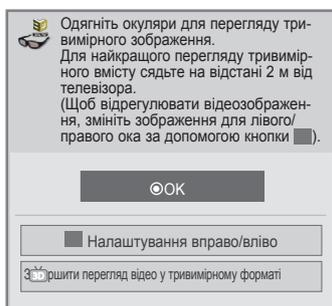

або

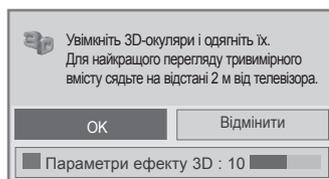

або

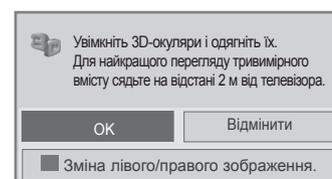

Детальніше читайте у розділі "3D-зображення" в посібнику користувача.

КАТАЛОГ МУЗИЧНИХ ФАЙЛІВ

Можна відтворювати музичні файли, збережені на USB-накопичувачі чи комп'ютері.

Придбані музичні файли (*.MP3) можуть мати обмеження, пов'язані із захистом авторських прав. Такі файли можуть не відтворюватися на даній моделі телевізора.

Даний пристрій може відтворювати музичні файли із USB-пристрою.

Екранне меню на вашому телевізорі може бути іншим. Дані ілюстрації є лише прикладом, наведеним для полегшення користування телевізором.

Підтримка файлів Музика (*.MP3)

Швидкість передачі від 32 до 320 кбіт/с

- Частота дискретизації MPEG1 рівня 3: 32 кГц, 44,1 кГц, 48 кГц.
- Частота дискретизації MPEG2 рівня 3: 16 кГц, 22,05 кГц, 24 кГц

Елементи екрану

Параметри **USB** також можна налаштувати в меню **ВХІД**.

1 **Виберіть МОЇ МУЛЬТИМЕДІА.**

2 **Виберіть Список файлів фонові музики.**

1 Preview (Попередній перегляд): у разі існування обкладинки альбому для файла (Album Art Image) відображається ця обкладинка.

2 Перехід до папки вищого рівня

3 Поточна сторінка/Загальна кількість сторінок

4 Поточна сторінка/Загальна кількість сторінок

5 Вміст виділеної папки **2**

6 Поточна сторінка/кількість сторінок вмісту виділеної папки **2**

Музика

Зовнішній порт USB1

Диск1

Стр. 1/1

001 - B01.mp3 00:00

002 - B02.mp3 00:00

003 - B03.mp3 00:00

004 - B04.mp3 00:00

005 - B05.mp3 00:00

Переміст. Програвати P Наст.сторінка MARK Програвати

Змінити пристрій До списку фільмів Змінити номери Режим вибору Вийти

ВИКОРИСТАННЯ ПРИСТРОЮ USB АБО КОМП'ЮТЕРА

Вибір музичних файлів

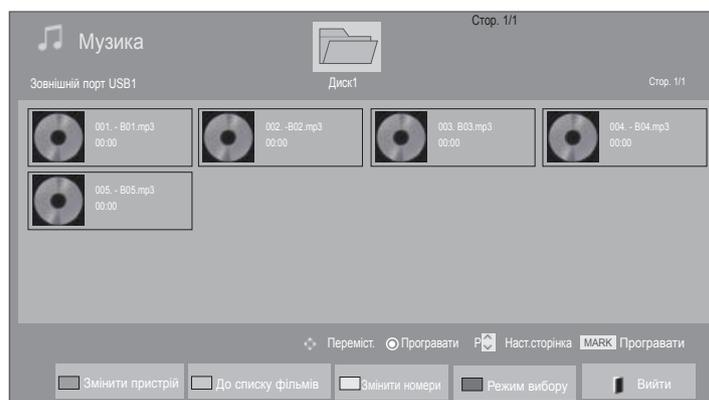

■ Під час відтворення музичних файлів

-  Виберіть папку або дисковий пристрій призначення.
-   Виберіть потрібні музичні файли.
-  Відтворення музичних файлів.

• Скористайтесь кнопкою **P** ^ v для навігації вгору/вниз по сторінці з музикою.

Використання пульта дистанційного керування (ДК)

	Змінити пристрій.
	Послідовно натискайте ЗЕЛЕНУ кнопку для перемикання між функціями Список фільмів->Фотографії .
	Спосіб, за якого відображаються 5 великих ескізів або простий список.
	Перехід в режим Mark Mode (Режим мітки).
	Повернення до нормального перегляду ТБ.

■ Під час прослуховування вибраних музичних файлів

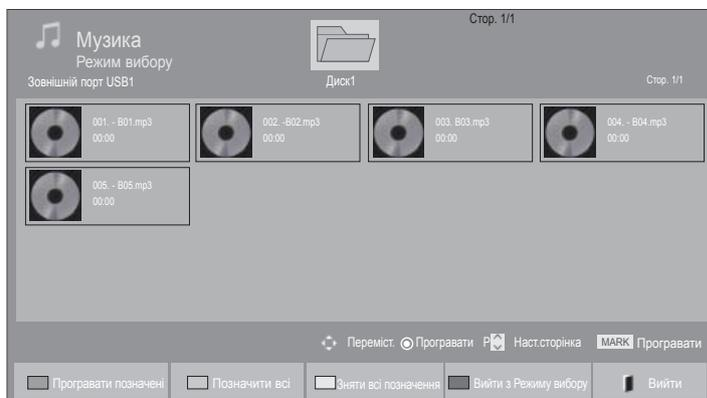

- 1  Виберіть папку або дисковий пристрій призначення.
- 2   Виберіть потрібні музичні файли.
- 3  або  **Перехід в режим Mark Mode (Режим мітки).**
- 4   Позначення потрібного музичного файлу.
- 5  Відтворення позначеного музичного файлу.

- Якщо виділено один або більше музичних файлів, виділені файли будуть програватися по черзі. Наприклад, якщо ви хочете багато разів прослухати один із музичних файлів, просто виділіть цей файл і запустіть програвання. Якщо не виділено жодного музичного файлу, будуть по черзі програватися усі музичні файли у папці.
- Якщо потрібно увімкнути довільний порядок відтворення, встановіть функцію **Параметри->Налаштування відтворення аудіо->Довільний** на **Увімк.**

ВИКОРИСТАННЯ ПРИСТРОЮ USB АБО КОМП'ЮТЕРА

Використання пульта дистанційного керування (ДК)

 Червоний	Показати вибраний музичний файл.
 ЗЕЛЕНИЙ	Помітити усі музичні файли на екрані.
 ЖОВТИЙ	Зняти всі позначення музичних файлів.
 Синій	Вихід з Режиму Установки Міток .
	Повернення до нормального перегляду ТБ.

Використання функції "Музика", відтворення музики

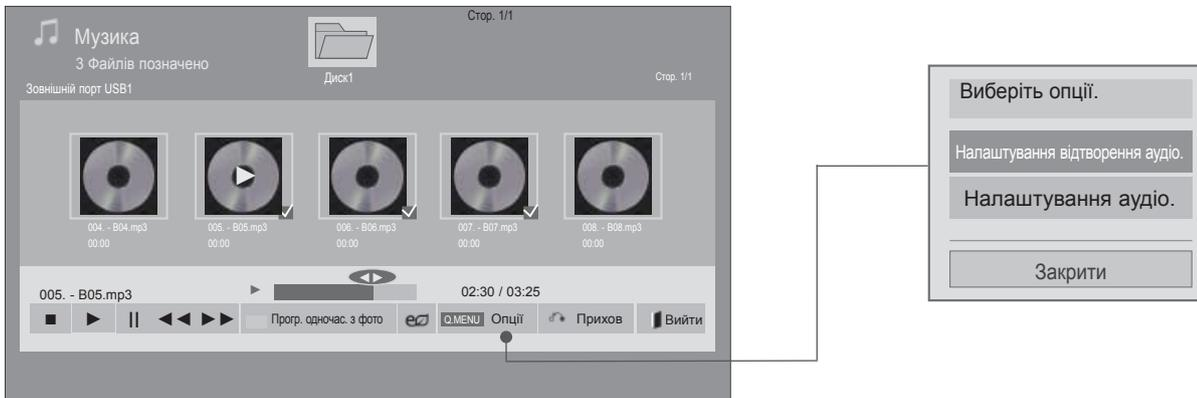

1  або  Відкрити меню **Option**.

2   Виберіть **Налаштування відтворення аудіо.** або **Налаштування аудіо.**

❗ ПРИМІТКА

- ▶ Зміна значення параметрів у меню "Список фільмів" не впливає на налаштування функцій "Фотографії" та "Музика".
- ▶ Значення параметрів, які було змінено в меню "Фотографії" та "Музика", аналогічно змінюються і в меню "Фотографії" та "Музика", крім меню "Список фільмів".
- ▶ Прослуховувати музику можна лише з пристрою, який у цей момент працює.

ВИКОРИСТАННЯ ПРИСТРОЮ USB АБО КОМП'ЮТЕРА

Використання пульта дистанційного керування (ДК)

■	Зупинення відтворення музичного файлу.
▶	Натисніть кнопку відтворення (▶), щоб повернутися до нормального режиму відтворення.
	Якщо натиснути кнопку Пауза () під час програвання файлу, відтворення буде призупинено. Повторне натиснення на кнопку Пауза () в той час, коли програвання файлу призупинено, продовжує відтворення музики.
◀◀ / ▶▶	Під час відтворення, Якщо натиснути кнопку REW (◀◀), почне відтворюватися попередній музичний файл. Якщо натиснути кнопку FF (▶▶), почне відтворюватися наступний музичний файл.
ЗЕЛЕНИЙ	Розпочніть відтворення вибраних аудіофайлів та перейдіть у меню Фотографії .
ENERGY e2 SAVING	Щоб збільшити яскравість екрану, декілька разів послідовно натискайте кнопку ЕНЕРГОЗБЕРЕЖЕННЯ . (дивіться ст 138). В меню "Список фільмів", "Фотографії", "Музика" доступна тільки команда "Вимк/Екран Вимк." (тільки моделі LCD TV/LED LCD TV).
MENU або Q.MENU	Відкрити меню Option .
BACK	■ Якщо натиснути на кнопку Назад під час прослуховування музики, програвач, який Ви використовуєте, зникне, і на екрані буде зображено тільки список відповідних музичних файлів.
EXIT	■ Якщо натиснути кнопку Вийти , коли на екрані відображено музичний програвач, тільки музика зупиниться, а програвач не повернеться до нормального перегляду ТБ. ■ Якщо натиснути кнопку Вийти в той час, коли музику зупинено, або коли музичний програвач приховано, програвач повернеться до нормального перегляду ТБ
< >	■ Якщо під час відтворення натиснути кнопку < або >, відтворення переміститься у місце, на яке вказує курсор.

■ **Вибираючи "Налаштування відтворення аудіо",**

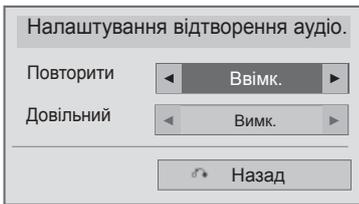

-
- 1   **Виберіть Повтор або Довільний**
 - 2  **Виконайте необхідні настройки.**

ВИКОРИСТАННЯ ПРИСТРОЮ USB АБО КОМП'ЮТЕРА

■ Вибираючи "Налаштування відео",

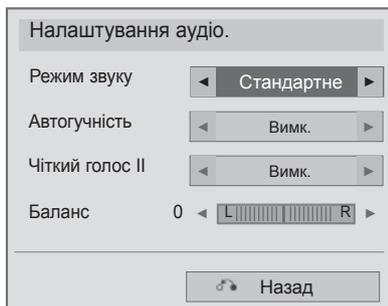

Виберіть **Sound Mode (Настройки звуку), Auto Volume (Авто. Гучність), Clear Voice II** або **Balance (Баланс)**.

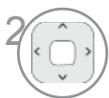

Виконайте необхідні настройки. (Див. стор. від 154 до 158)

- Якщо протягом деякого часу від початку програвання не буде натиснута жодна кнопка, на екрані з'явиться інформаційне вікно програвання (як показано нижче), що буде пересуватися по екрану у якості екранної заставки.
- Що таке екранна заставка (скрінсейвер)?
Скрінсейвер призначений для запобігання пошкодженню пікселів через тривале відображення на екрані статичного зображення.

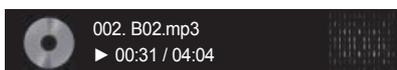

❗ ПРИМІТКА

- ▶ Пошкоджені або дефектні музичні файли не програватимуться і для них показується тривалість 00:00.
- ▶ Музичні файли, завантажені з платних вебсайтів із захистом авторських прав, не програватимуться, і для них виводиться невірна інформація про тривалість.
- ▶ При натисканні кнопок ОК, ■ скрінсейвер зникає з екрану.
- ▶ У цьому режимі також доступні кнопки ПРОГРАВАННЯ (▶), ПАУЗА(II), ■, ▶▶, ◀◀ на пульті дистанційного керування.
- ▶ Користуйтеся кнопкою ▶▶ для вибору наступної музики та кнопкою ◀◀ для вибору попередньої музики.

ВИКОРИСТАННЯ ПРИСТРОЮ USB АБО КОМП'ЮТЕРА

РЕЄСТРАЦІЙНИЙ КОД DIVX

Підтвердьте код реєстрації DivX телевізора. За допомогою номера реєстрації фільми можна взяти напрокат або придбати на www.divx.com/vod.

Якщо код реєстрації DivX належить іншому телевізору, відтворення взятого напрокат або придбаного файла DivX не дозволено. (Файли DivX можуть відтворюватися лише за умов збігання коду реєстрації придбаного телевізора.)

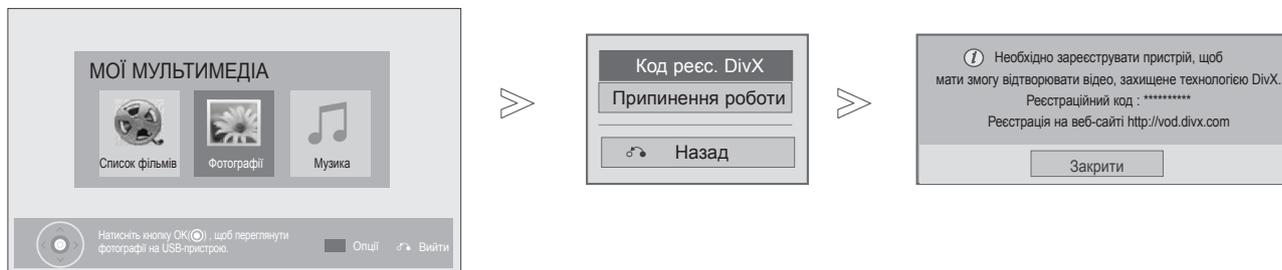

- 1 Виберіть **МОЇ МУЛЬТИМЕДІА**.
- 2 Виберіть **Реєстр. код DivX**.
- 3 Відображення реєстр. коду DivX.

- Щоб повернутися до нормального перегляду телепрограм, натисніть кнопку **MENU/EXIT**.



ПРО ВІДЕОФАЙЛИ СТАНДАРТУ DIVX: DivX® - це цифровий відеоформат, який створено корпорацією DivX, Inc. Це пристрій, призначений для відтворення відеофайлів стандарту DivX, що отримав офіційну сертифікацію DivX. Відвідайте веб-сайт www.divx.com, щоб отримати детальну інформацію та програмне забезпечення для конвертації файлів у формат DivX.

ПРО ВІДЕО НА ВИМОГУ DIVX : цей пристрій, що отримав сертифікацію DivX Certified®, необхідно зареєструвати, щоб мати змогу відтворювати інформацію DivX Video-on-Demand (VOD) - відео на вимогу. Щоб отримати реєстраційний код, зайдіть до розділу DivX VOD в установочному меню пристрою. Отримавши код, перейдіть на веб-сторінку vod.divx.com, щоб завершити процес реєстрації та дізнатися більше про DivX VOD.

"Пристрій DivX Certified для відтворення відеофайлів стандарту DivX, включаючи контент преміум-класу"

"Панент 7,295,673; 7,460,668; 7,515,710; 7,519,274"

❗ ПРИМІТКА

- ▶ Фільми підтримуються наступним чином
Роздільна здатність: до 1920x1080 (ШxВ) пікселів
Частота зміни кадрів: до 30 кадр/с (1920x1080), до 60 кадр/с (до 1280x720)
- ▶ Відеокодек : MPEG 1, MPEG 2, MPEG 4, H.264/AVC, DivX 3.11, DivX 4.12, DivX 5.x, DivX 6, Xvid 1.00, Xvid 1.01, Xvid 1.02, Xvid 1.03, Xvid 1.10-beta1, Xvid 1.10-beta2, JPEG, VC1, Sorenson H.263/H.264.
- ▶ Файл DRM/* .tp / *.trp на сервері DLNA не відтворюється, поки відображається список відео.

ДЕАКТИВАЦІЯ

Деактивація дозволяє деактивувати пристрої тим користувачам, які активували всі доступні пристрої за допомогою веб-сервера та не можуть активувати додаткові пристрої. DivX VOD дозволив користувачу активувати до 6 пристроїв під одним обліковим записом, але для заміни або деактивації будь-якого з цих пристроїв користувач мусив зв'язатися DivX Support і зробити запит на видалення. Нова функція дозволяє користувачам деактивувати пристрій самостійно та, таким чином, забезпечує краще керування пристроями DivX VOD.

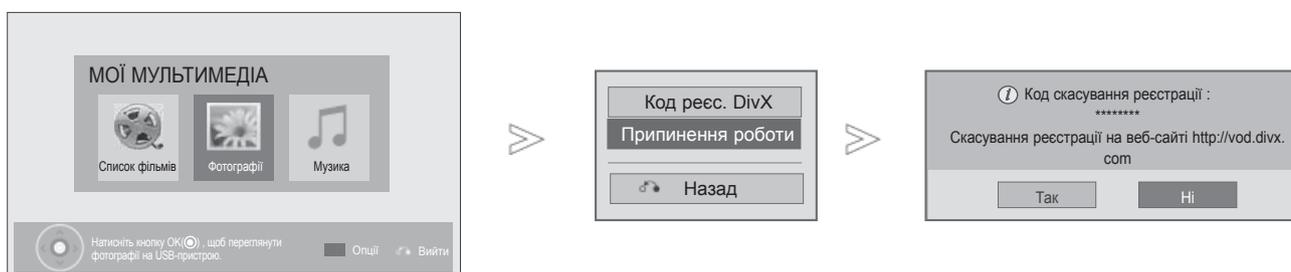

1. Виберіть **МОЇ МУЛЬТИМЕДІА**.
2. Виберіть **Припинення роботи**.
3. Виберіть **Так**.
4. Відобразиться повідомлення **Припинення роботи**.

- Щоб повернутися до нормального перегляду телепрограм, натисніть кнопку **MENU/EXIT**.
- Щоб повернутися до попереднього меню, натисніть кнопку **BACK**.

ГРА

ГРА

Ця функція дозволяє насолоджуватися іграми, які встановлено на телевізорі.

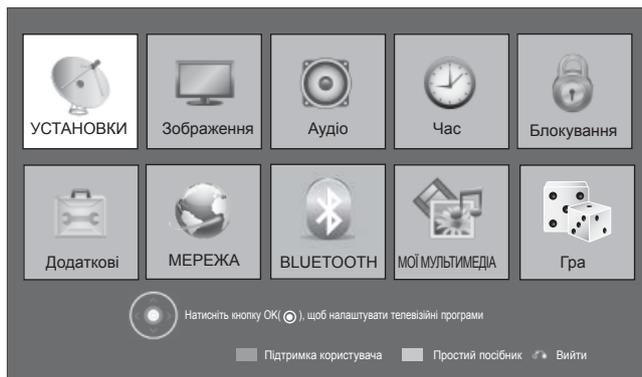

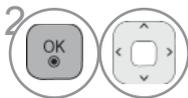
-  Виберіть меню **ГРА**.
-  Виберіть певну гру.
-  Відкрийте вибраний режим гри.

- Натисніть кнопку **EXIT**, щоб повернутися до нормального перегляду ТБ.

ЕКП (ЕЛЕКТРОННЕ КЕРІВНИЦТВО ПРОГРАМ)(В ЦИФРОВОМУ РЕЖИМІ)

Ця система має Електронне керівництво програм (ЕКП), що допомагає вам обирати опції перегляду.

ЕКП надає інформацію, наприклад списки програм, час запуску та припинення доступних послуг. Крім того, детальна інформація про програму часто доступна в ЕКП (доступність та об'єм деталей програм може змінюватися, в залежності від конкретної компанії).

Цю функцію можна використовувати лише, коли інформація ЕДП транслюється телекомунікаційними компаніями.

Перед використанням функції ЕДП потрібно налаштувати годинник в меню **Час**.

ЕДП показує детальний розклад телепередач на 8 днів уперед.

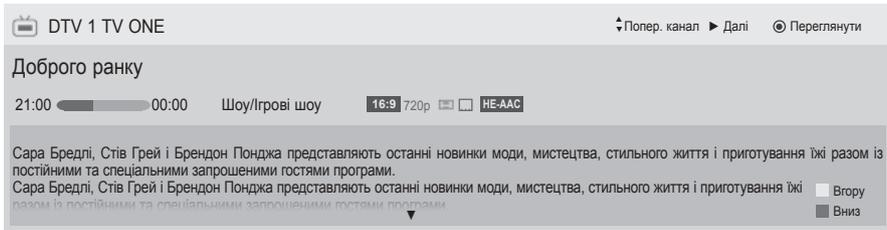

INFO Відображення інформації поточної програми

- Доступне для програм аналогового і цифрового ТБ.
- Відображується під час радіо-програм.
- MHEG** Відображується під час програми MHEG.
- HE-AAC** Відображується під час програми HE-AAC.
- 4:3** Співвідношення сторін екрану програми, що транслюється.
- 16:9** Співвідношення сторін екрану програми, що транслюється.
- Програма, при прийомі якої відображається іконка, може не відтворюватися в режимі Monitor Out, залежно від даних програми.
- APP** З'являється під час перегляду програм MHP.
- Відображується під час програми з телетекстом.
- Відображується під час програми з субтитрами.
- Відображується під час кодованих програм.
- D** Позначає програму зі звуком Dolby.
- D+** Відображення за допомогою Dolby Digital PLUS Programme (Програма Dolby Digital PLUS).
576i/p, 720p, 1080i/p : роздільна здатність програми, що транслюється.

Відображення інформації наступної програми.

Відображає інші дані про програму.

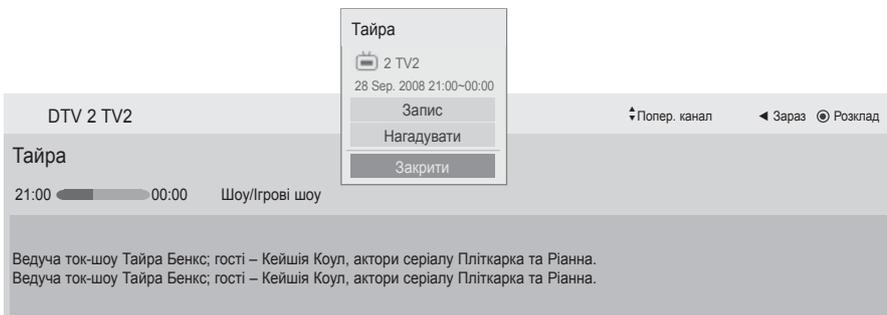

З'явиться спливаюче віконце настройки запису/нагадування.

Виберіть режим запису за таймером/нагадування.

ЕКП (ЕЛЕКТРОННЕ КЕРІВНИЦТВО ПРОГРАМ)

Увімкнення/вимкнення ЕКП



Увімкнення/вимкнення ЕДП

Оберіть програму

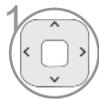

або



Виберіть потрібну програму.

Функції клавіш в режимі керівництва ЗАРАЗ/ДАЛІ

Ви можете переглянути програму, що транслюється на даний момент або програму, яка буде транслюватися наступною.



Змінити режим ЕКП.



Вхід в режим Manual Timer (Ручна установка таймера).



Вхід в режим Schedule List (Список програм).

Якщо вибрано Зараз, відбувається перехід до вибраної програми, а вікно Електронного керування програмами зникає.

Якщо вибрано Наступна, з'являється спливаюче віконце для налаштування програм.



Вибір програми ЗАРАЗ або ДАЛІ.



Виберіть трансльовану програму.



Сторінка вгору/вниз.

Керування програмами

That '70s show 25 Лис. 2008 10:05

1 YLE TV1 25 Лис. 2008 09:45-10:15

BCI	ЗАРАЗ	ДАЛІ
TV 1 YLE TV1	That '70s show	Кено
TV 2 YLE TV2	Your World Today	Світовий бізнес
TV 4 TV...	Leenen om Den....	Fantomen
TV 5 YLE FST	Naturtimmen	Kriitiskt
TV 6 CNN	Lyssna	ABC
TV 8 YLE24	Glamour	Tänään otsikoissa

FAV Улюблені INFO Інформація Перегляд/До розкладу TV/RAD РАДІО

Режим Розклад Розклад програм



або



або



Вимкнути ЕКП.



Вибір програми Цифрового ТБ або радіо.



Увімкнути/вимкнути детальну інформацію.

Функції клавiш в режимі керiвництва на 8 днiв



Червоний Змiнити режим ЕКП.



Зелений Вхiд до режиму встановлення дати.



Жовтий Вхiд в режим Manual Timer (Ручна установка таймера).



Синий Вхiд в режим Schedule List (Список програм).

Якщо вибрано "Програма, що транслюється зараз", відбувається перехiд до вибраної програми, а вiкно Електронного керування програмами зникає.



Якщо вибрано "Програма, що транслюватиметься наступною", з'являється спливаюче вiконце для налаштування програм.



Виберiть програму.



Виберiть трансльовану програму.

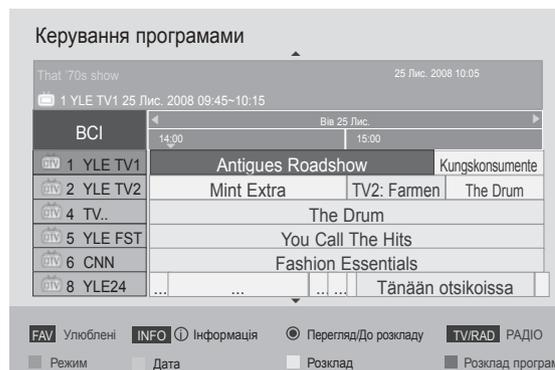

Сторiнка вгору/вниз.



Вимкнути ЕКП.



Вибiр програми Цифрового ТБ або радiо.



Увiмкнути/вимкнути детальну iнформацiю.

ЕКП (ЕЛЕКТРОННЕ КЕРІВНИЦТВО ПРОГРАМ)

Функції клавiш в режимі зміни дати

-  або  або  Вимкнути режим встановлення дати.
-  Змінити дату на обрану.
-  Змінити дату на обрану.
-  або  Вимкнути ЕКП.

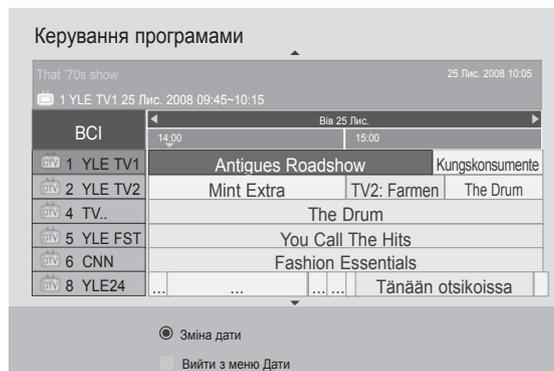

Функції клавiш в полі додаткової інформації

-  Увімкнути/вимкнути детальну інформацію.
-  Текст вгору/вниз.
-  Виберіть режим запису за таймером/нагадування.
-  або  Вимкнути ЕКП.

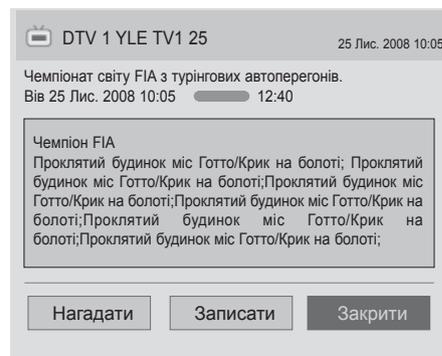

Функції клавiш в режимі встановлення таймера запису/нагадування

Дозволяє встановити час початку і завершення та програму для запису, а також встановити час початку запису і програму для нагадування, без можливості встановлення часу закінчення.

Ця функція доступна тільки якщо до гнізда TV-OUT(AV1) за допомогою SCART-кабелю підключена записуюча апаратура, у якій для сигналу запису використовується контакт 8 (pin8).

Функція запису працює тільки в цифровому режимі, в аналоговому режимі ця функція недоступна.



Вийдіть з режиму Manual Timer (Ручна установка таймера).



Перейдіть в режим налаштування функції нагадування або запису.



Виберіть Type (Тип), Start Time (Час початку), End time (Час закінчення) або Programme (Програма).



ЖОВТИЙ Перейти в режим керівництва.



Синій Перейдіть в режим Schedule List (Список програм).



Зберегти Таймер запису/нагадування.

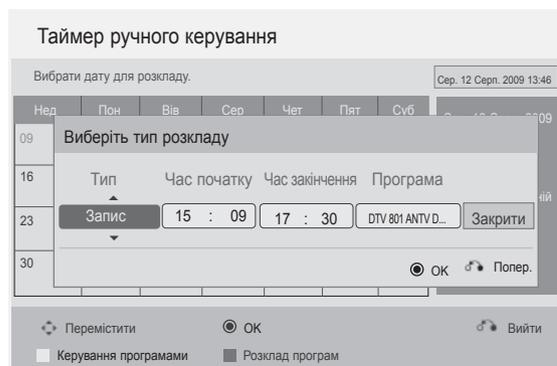

ЕКП (ЕЛЕКТРОННЕ КЕРІВНИЦТВО ПРОГРАМ)

Функції кнопок у режимі Розклад програм (Таблиця розкладу)

Якщо ви створили розклад, трансляція заданої програми розпочнеться в заданий час, навіть якщо ви переглядаєте іншу програму в цей момент.

Файл, що записується зараз, не можна змінити чи видалити.

 **ЖОВТИЙ** Перейдіть в режим Manual Timer (Ручна установка таймера).

 **Синій** або  Перейти в режим керівництва.

 Вийдіть із **Schedule List (Список програм)**.

 Виберіть необхідну опцію (Змінити/Видалити/Видалити всі).

 Виберіть програму.

 Сторінка вгору/вниз.

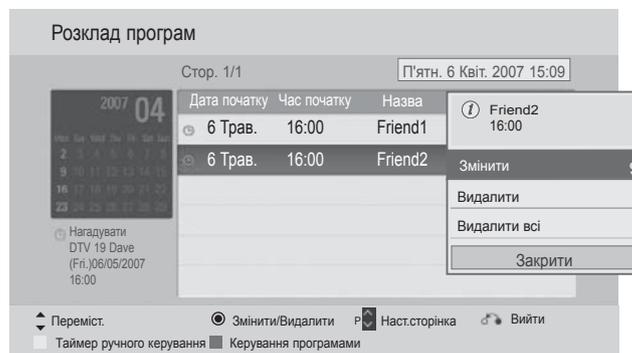

КЕРУВАННЯ ЗОБРАЖЕННЯМ

КЕРУВАННЯ РОЗМІРОМ ЗОБРАЖЕННЯ (ПРОПОРЦІЇ)

При перегляді можна вибирати різні формати зображення: 16:9, Сканування, Оригінальний, Широкий еран, 4:3, 14:9, Масштаб і Масштаб екрану.

Якщо на екрані протягом довгого часу відображається нерухоме зображення, воно може відбитись на екрані і залишити видимий слід.

Формат зображення на екрані можна регулювати за допомогою кнопки $\wedge \vee$.

Нижче за текстом наведені типи сигналів, з якими працює ця функція.

1   Виберіть **Формат екрану**.

2   Виберіть потрібний формат зображення.

- Функцію **Формат екрану** можна налаштувати в меню **Зображення**.
- Для налаштування **Масштаб** в опції **Формат екрану** оберіть опції **14:9**, **Масштаб** та **Масштаб екрану**. Після закінчення налаштувань масштабу, дисплей знову відобразить Меню швидкого доступу.

• 16:9

Цей формат регулює зображення по горизонталі, в лінійному співвідношенні, щоб заповнити увесь екран (цей формат корисний для перегляду DVD-дисків, що були переформатовані у формат 4:3).



• Оригінальний

Коли Ваш телевізор отримує широкоекранний сигнал і якщо вибраний цей формат, він автоматично змінюватиме розмір екрану відповідно до формату зображення.

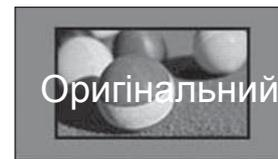

• Сканування

Дана опція забезпечить відтворення зображення найвищої якості без втрати оригінального зображення у режимі високої роздільної здатності.

Примітка: Якщо на вихідному зображенні присутня зернистість чи спотворення зображення, то такі спотворення також можуть бути помітні по боках зображення при застосуванні даної функції.

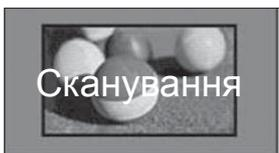

• Широкий еран

Якщо аудіо-відеовхід отримує широкоекранний сигнал, це може привести до необхідності регулювання зображення по горизонталі або по вертикалі, в лінійній пропорції, для заповнення всього екрану. Відео 4:3 та 14:9 може відтворюватись на весь екран без жодних перешкод через підключення DTV.



КЕРУВАННЯ ЗОБРАЖЕННЯМ

• 4:3

Поданий далі вибір дозволить переглянути зображення у форматі 4:3.



• 14:9

Режим 14 : 9 дозволить Вам насолодитись зображенням формату 14 : 9 або звичайною телевізійною програмою. Зображення формату 14:9 відтворюється так само, як зображення формату 4:3, але зсунуте вгору або вниз.



• Масштаб

Цей формат дозволить Вам переглянути зображення без жодних змін, але на весь екран. Однак верхня і нижня частини зображення будуть обрізані.



• Масштаб екрану

Виберіть Сінета Zoom (Збільшення в режимі кіно), якщо ви хочете збільшити зображення в належних пропорціях.

Примітка: Під час збільшення або зменшення картинки зображення може деформуватися.

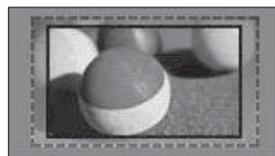

Кнопка ◀ або ▶ : Налаштовує пропорційне збільшення в режимі Збільшення в форматі кіно. Діапазон налаштування складає від 1 до 16.

Кнопка ▼ або ▲ : Переміщує екран.

! ПРИМІТКА

- ▶ Ви можете обрати один з таких режимів - **4:3**, **16:9** (широкий), **14:9**, **Масштаб / Масштаб екрану** Компонентний.
- ▶ Ви можете обрати один з таких режимів - **4:3**, Оригінальний, **16:9** (широкий), **14:9**, **Масштаб / Масштаб екрану** HDMI.
- ▶ Ви можете вибрати лише параметри **4:3**, **16:9** (Широкий) лише в режимі RGB-PC, HDMI-PC.
- ▶ Функція **Сканування** доступна в режимах DTV/HDMI/Компонент (більше 720p).
- ▶ Режим Full Wide доступний при відтворенні аналогового сигналу або сигналу зі входів DTVAV/Scart.

МАЙСТЕР НАЛАШТУВАННЯ ЗОБРАЖЕННЯ

Ця функція дозволяє налаштувати якість зображення вихідної картинки.

Скористайтеся цією функцією, щоб калібрувати якість екрану, налаштувавши рівень білого та чорного тощо.

Під час налаштування параметрів зображення та вибору низького, рекомендованого або високого рівня можна побачити результат змін в якості прикладу.

Якщо використовується режим RGB-PC/HDMI-PC/DVI-PC, зміни в параметрах Colour (Колір), Tint (Відтінок) і H/V Sharpness (Різкість по горизонталі/вертикалі) не застосовуються.

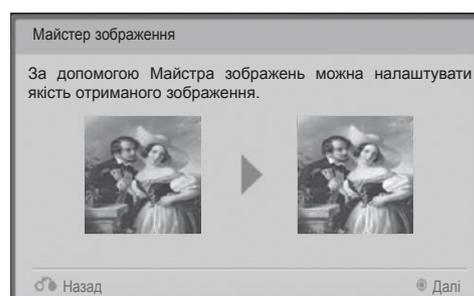
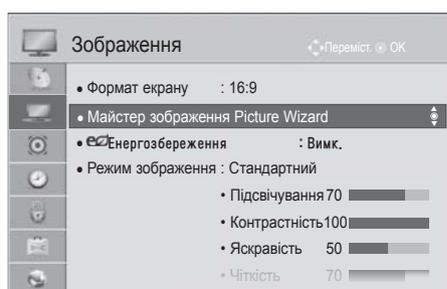

1 Виберіть **Зображення**.

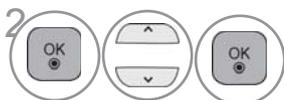

2 Виберіть **Майстер зображення**.

Підкоректуйте **Стандартний (Рівень чорного, Рівень білого, Тон, Колір, Чіткість по горизонталі, Чіткість по вертикалі, Підсвічування (тільки для телевізорів LCD або LED LCD))** або **Обраний Рівень чорного, Рівень білого, Тон, Колір, Яскравість, Динамічний Контраст, Температура кольору, Підсвічування (тільки для телевізорів LCD/LED LCD))**.

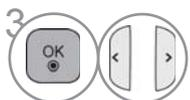

3 Виберіть вхідне джерело для застосування налаштувань.



- Якщо зупинити процес налаштування на етапі, що передує останній стадії, зміни не будуть застосовуватися.
- Значення налаштувань зберігаються у закладці меню **Експерт1**.
- Після того як Майстер налаштування зображення встановив якість зображення, параметр Збереження енергії переходить в режим Вимк. (Вимкнено).
- Якщо налаштування якості зображення в меню **Експерт1** змінилось, перед тим, як скористатися **Майстром зображення**, виконайте **Скасув. налаштувань зображ.**, щоб повернутись до початкових налаштувань зображення.
- **Стандартний** : режим, що встановлює стандартні налаштування зображення.
- **Обраний** : режим, що встановлює налаштування зображення обрані користувачем замість стандартних.

- Щоб повернутися до нормального перегляду телепрограм, натисніть кнопку **MENU/EXIT**.
- Щоб повернутися до попереднього меню, натисніть кнопку **BACK**.

КЕРУВАННЯ ЗОБРАЖЕННЯМ

еЗБЕРЕЖЕННЯ ЕНЕРГІЇ

В цьому випадку споживання електроенергії телевізором зменшується.

Заводське налаштування змінено для забезпечення зручного перегляду вдома.

Можна збільшити рівень яскравості екрана, встановивши **Рівень енергозбереження** або **Режим зображення**.

Під час налаштування параметра енергозбереження в режимі MHEG/MHP, налаштування енергозбереження буде застосовано після вимкнення режиму MHEG/MHP.

Якщо вибрати режим **Вимк. звук (Відключення екрану)** при налаштованій радіостанції, це дозволить зменшити споживання енергії.

Тільки для РК-телевізорів/ПК-телевізорів зі світлодіодною підсвіткою

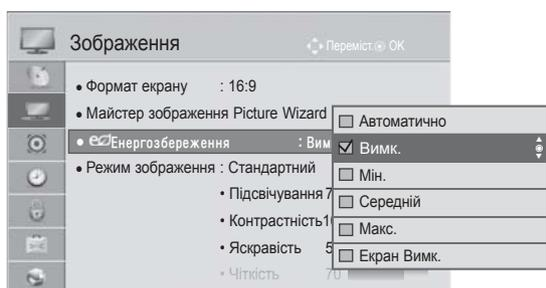

Тільки для плазмових телевізорів

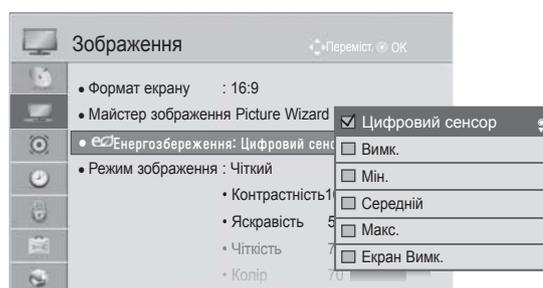

- 1 Виберіть **Зображення**.
- 2 Виберіть **еЗбереження енергії**.
- 3 Виберіть **Автоматично** (крім 32/37/42LD4***), **Вимк.**, **Мін.**, **Середній**, **Макс.** або **Вимк. екрана**.

- 1 Виберіть **Зображення**.
- 2 Виберіть **еЗбереження енергії**.
- 3 Виберіть **Цифровий сенсор**, **Вимк.**, **Мін.**, **Середній**, **Макс.** або **Вимк. екрана**.

- Щоб повернутися до нормального перегляду телепрограм, натисніть кнопку **MENU/EXIT**.
- Щоб повернутися до попереднього меню, натисніть кнопку **BACK**.

- При виборі опції **Екран вимкн.**, екран буде вимкнений через 3 секунди і телевізор перейде в режим **Екран вимкн.**
- Під час налаштування параметра **Енергозбереження-Авто** (крім 32/37/42LD4***), **Макс.** функція **Підсвічування** недоступна. (тільки для РК-телевізорів/ПК-телевізорів зі світлодіодною підсвіткою)
- Якщо ви підключите опцію **“Енергозбереження - Цифровий сенсор”**, то функції **Чіткість**, **Колір**, **Температура кольору** не працюватимуть. (тільки для плазмових телевізорів)
- Цю функцію також можна налаштувати, натиснувши кнопку **Збереження енергії** на пульті ДК.
- Коли вибрано автоматичний режим, підсвічування налаштовується автоматично за допомогою Цифрового сенсора відповідно до оточуючих умов, якщо телевізор обладнано цифровим сенсором. (тільки для РК-телевізорів/ПК-телевізорів зі світлодіодною підсвіткою) (крім 32/37/42LD4***)

ПОПЕРЕДНІ УСТАНОВКИ ЗОБРАЖЕННЯ

Режим зображення - Попередня установка

Чіткий

Підсилює контрастність, яскравість, колір і чіткість для яскравого зображення.

Стандартний

Найбільш поширений режим зображення на екрані.

APS

Оптимізує використання електроенергії. (Тільки для плазмових телевізорів)

Кіно або ІНХ Кіно

Оптимізує відео зображення для перегляду фільмів.

ІНХ Bright Room

Це спеціальна опція для налаштування оптимального перегляду ТБ у світлому приміщенні. (Тільки для плазмових телевізорів, 42/47/55LE8***)

Спорт

оптимізує відео для перегляду спортивних телепрограм.

Гра

оптимізує відео для ігрової діяльності.

Тільки для РК-телевізорів/РК-телевізорів зі світлодіодною підсвіткою

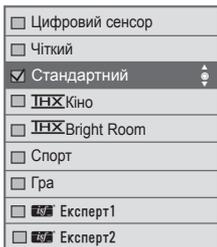
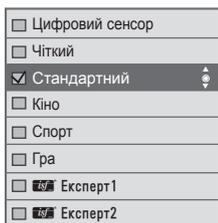
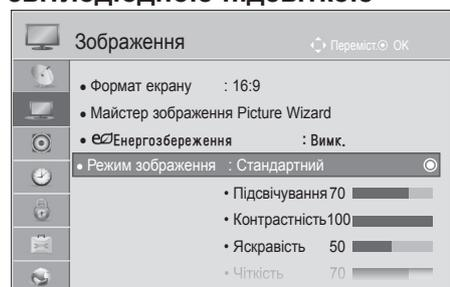

(Крім 42/47/55LE8***)

(Тільки 42/47/55LE8***)

Тільки для плазмових телевізорів

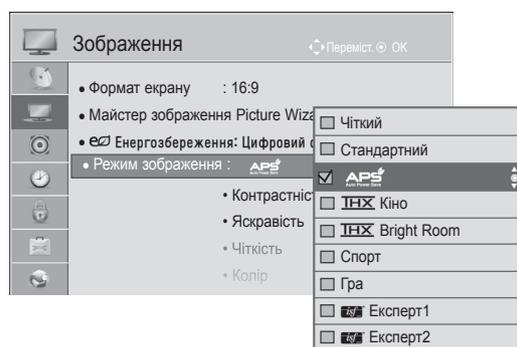

1. Виберіть **Зображення**.

2. Виберіть **Режим зображення**.

3. Виберіть **Цифровий сенсор** (крім 32/37/42LD4***), **Чіткий**, **Стандартний**, **Кіно** (крім 42/47/55LE8***), **ІНХ Кіно** (Тільки 42/47/55LE8***), **ІНХ Bright Room** (Тільки 42/47/55LE8***), **Спорт** або **Гра**.

1. Виберіть **Зображення**.

2. Виберіть **Режим зображення**.

3. Виберіть **Чіткий**, **Стандартний**, **APS**, **ІНХ Кіно**, **ІНХ Bright Room**, **Спорт** або **Гра**.

- Щоб повернутися до нормального перегляду телепрограм, натисніть кнопку **MENU/EXIT**.
- Щоб повернутися до попереднього меню, натисніть кнопку **BACK**.

КЕРУВАННЯ ЗОБРАЖЕННЯМ

- **Режим зображення** налаштовує максимально якісне зображення телевізора. Виберіть попередньо задане значення в меню **Режим зображення** на основі категорії програми.
- При увімкненні функції Цифровий сенсор налаштування зображення встановлюються автоматично відповідно до умов у приміщенні. (крім 32/37/42LD4***)
- Налаштування **Режим зображення** можна також відрегулювати в Меню шв. доступу **меню**.
- **Цифровий сенсор** : Регулює параметри зображення відповідно до оточуючого середовища. (крім 32/37/42LD4***)
- **APS** (Автоматичне збереження енергії) : Максимально зменшує використання електроенергії, що не понижує якість зображення. (Тільки для плазмових телевізорів)
- Якщо ви увімкнете опцію “Режим зображення-**THX Кіно, THX Bright Room**”, то функції “Економія електроен. - **Цифровий сенсор, Мін. (Мінімальний), Середній, Макс. (Максимальний)**” не працюватимуть. (тільки для плазмових телевізорів)
- Якщо ви увімкнете опцію “Режим зображення-**THX Кіно, THX Bright Room**”, то функції “Економія електроен. - **Автоматично, Мін. (Мінімальний), Середній, Макс. (Максимальний)**” не працюватимуть. (тільки 42/47/55LE8***)
- Якщо ви увімкнете опцію “**Режим зображення - APS**”, то функції **Економія електроен. - В и м к . (В и м к н е н о) , М і н . (Мінімальний), Середній, Макс. (Максимальний)**” не працюватимуть. (тільки для плазмових телевізорів)

- **THX Кіно** (Тільки для плазмових телевізорів, 42/47/55LE8***) : Це Режим зображення у кіноякості, що надає можливість перегляду фільму вдома. Глядач зможе насолодитись найкращою якістю зображення будь-якого фільму без додаткових налаштувань. Оптимальну якість зображення Режим кіно відтворює в темноті. При виборі режиму **THX Кіно, THX Bright Room**, Формат екрану змінюється на Сканування.
- **THX Кіно** (Thomlinson Holman 's Experiment) це сертифікований аудіо- та відеостандарт THX, встановлений Джорджем Лукасом, який був режисером Зоряних війн, та Томільсоном. Це продукт для сертифікації у сфері THX зображення, який гарантує якість зображення, що перевищує стандартні вимоги за матеріальною та програмною складовою.

РУЧНА НАСТРОЙКА ЗОБРАЖЕННЯ

Режим зображення - Опція користувача

Підсвічування (Тільки для телевізорів LCD/LED LCD)

Для регулювання яскравості зображення настройте величину яскравості РК-панелі.
Під час установаження яскравості телевізора рекомендується налаштувати підсвічування.

Контрастність

Налаштовує рівень сигналу між чорним і білим на картинці. Якщо яскрава частина зображення дуже насичена, налаштуйте контрастність.

Яскравість

Налаштовує базовий рівень сигналу зображення.

Чіткість

Регулює рівень чіткості країв між світлими і темними областями зображення.
Чим нижчий цей рівень, тим м'якше зображення.

Колір

Регулює інтенсивність всіх кольорів.

Відтінок

Регулює баланс між червоним та зеленим відтінками зображення.

Колірна темп.

Посувайте вліво, щоб додати червоного, та вправо, щоб додати синього.

Ця функція недоступна при використанні "Цифровий сенсор".(крім 32/37/42LD4***)

Тільки для РК-телевізорів/РК-телевізорів зі світлодіодною підсвіткою

Тільки для плазмових телевізорів

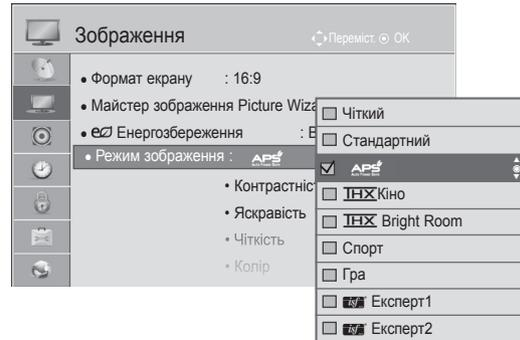
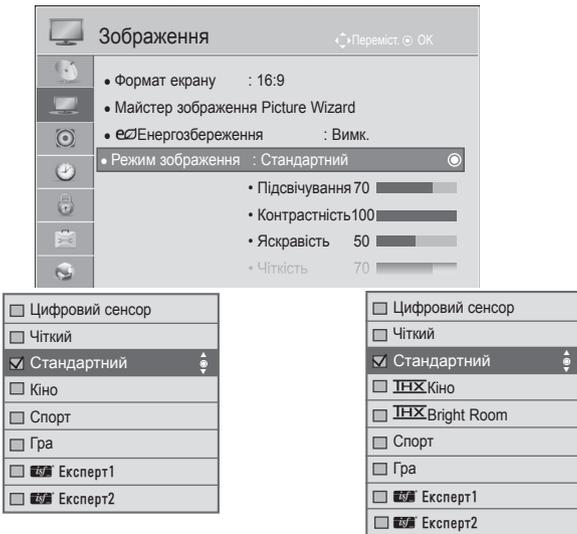

(Крім 42/47/55LE8***)

(Тільки 42/47/55LE8***)

1. Виберіть **Зображення**.
2. Виберіть **Режим зображення**.
3. Виберіть **Чіткий, Стандартне, Кіно**(Крім 42/47/55LE8***), **Спорт** або **Гра**.
4. Виберіть **Цифровий сенсор, Контрастність, Яскравість, Чіткість, Колір, Відтінок** або **Темп. кол.**
5. Виконайте необхідні настройки.

1. Виберіть **Зображення**.
2. Виберіть **Режим зображення**.
3. Виберіть **Чіткий, Стандартний, Спорт** або **Гра**.
4. Виберіть **Контрас, Яскравість, Чіткість, Колір, Відтінок, або Темп. кол.**
5. Виконайте необхідні настройки.

- Щоб повернутися до нормального перегляду телепрограм, натисніть кнопку **MENU/EXIT**.
- Щоб повернутися до попереднього меню, натисніть кнопку **BACK**.

КЕРУВАННЯ ЗОБРАЖЕННЯМ

• Переваги використання заднього освітлення

(тільки для РК-телевізорів/РК-телевізорів зі світлодіодною підсвіткою)

- Зменшення споживання електроенергії до 60 %.
- Зменшення яскравості чорного. (Оскільки чорний колір має більшу глибину, ви маєте можливість насолоджуватися кращою якістю кольорів.)
- Можливість налаштування яскравості з підтримкою роздільної здатності вихідного сигналу.

! ПРИМІТКА

- ▶ В режимі RGB/HDMI[PC] неможливо відрегулювати колір, чіткість та відтінок на свій смак.
- ▶ Якщо вибрано **Експерт 1/2**, ви можете вибирати **Цифровий сенсор**, **Контрастність**, **Яскравість**, **Чіткість по гориз.**, **Чіткість по верт.**, **Колір** або **Відтінок**.

ПОКРАЩЕННЯ ЯКОСТІ ЗОБРАЖЕННЯ

Ви можете калібрувати екран для кожного параметра зображення або задати значення для відео відповідно до конкретного відеоекрану.

Ви можете задавати кожен раз інше значення для відео.

Щоб відновити заводські параметри екрану за умовчанням після здійснення налаштувань кожного параметра відео, скористайтесь функцією Переналаштування (Повернення до налаштувань виробника) для кожного параметра зображення.

Подані в цьому документі зображення можуть дещо відрізнятись від вигляду вашого телевізора.

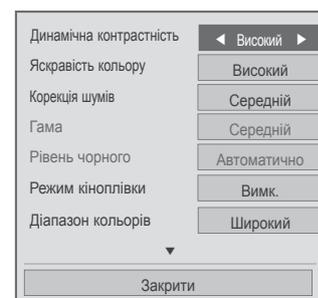
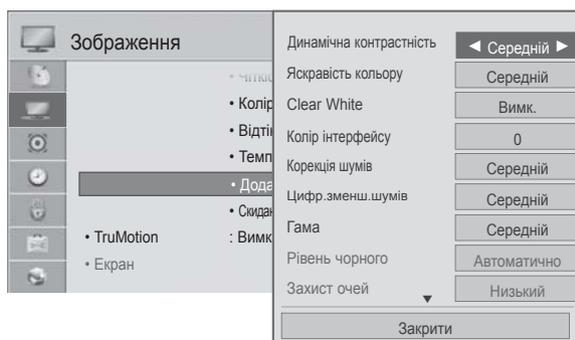

Тільки для РК-телевізорів/
РК-телевізорів зі світлоді-
одною підсвіткою

Тільки для плазмових телевізорів

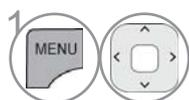

1. Виберіть **ЗОБРАЖЕННЯ**.



2. Виберіть **Додаткові налаштування**.



Виберіть джерело сигналу.:

Динамічний контраст, **Динамічний колір**, **Clear White** (Тільки для телевізорів LCD/LED LCD), **Колір інтерфейсу**, (Тільки для телевізорів LCD/LED LCD), **Зменшення зернистості/спотворень**, **Цифр. зменш. шумів** (Тільки для телевізорів LCD/LED LCD), **Гамма**, **Рівень чорного**, **Захист очей** (Тільки для телевізорів LCD/LED LCD), **Кіно** (Тільки для телевізорів LCD/LED LCD), **Режим кіноплівки** (Тільки для плазмових телевізорів), **Діапазон кольорів**, **Підсилення боків екрану** (Тільки для плазмових телевізорів) або xvYCC. (Див. стор. 145 -146)



4. Виконайте необхідні настройки.

- Щоб повернутися до нормального перегляду телепрограм, натисніть кнопку **MENU/EXIT**.
- Щоб повернутися до попереднього меню, натисніть кнопку **BACK**.

КЕРУВАННЯ ЗОБРАЖЕННЯМ

ЕКСПЕРТНЕ РЕГУЛЮВАННЯ ЗОБРАЖЕННЯ

Два окремих розділи експертних настройок **Експерт1** і **Експерт2** містять додаткові тонкі настройки, за допомогою яких користувач має можливість отримати найкращу якість зображення за своїм смаком.

Це також може стати у нагоді для допомоги спеціалістам під час здійснення оптимізації роботи телевізора з використанням спеціального відео.

Подані в цьому документі зображення можуть дещо відрізнятися від вигляду вашого телевізора.

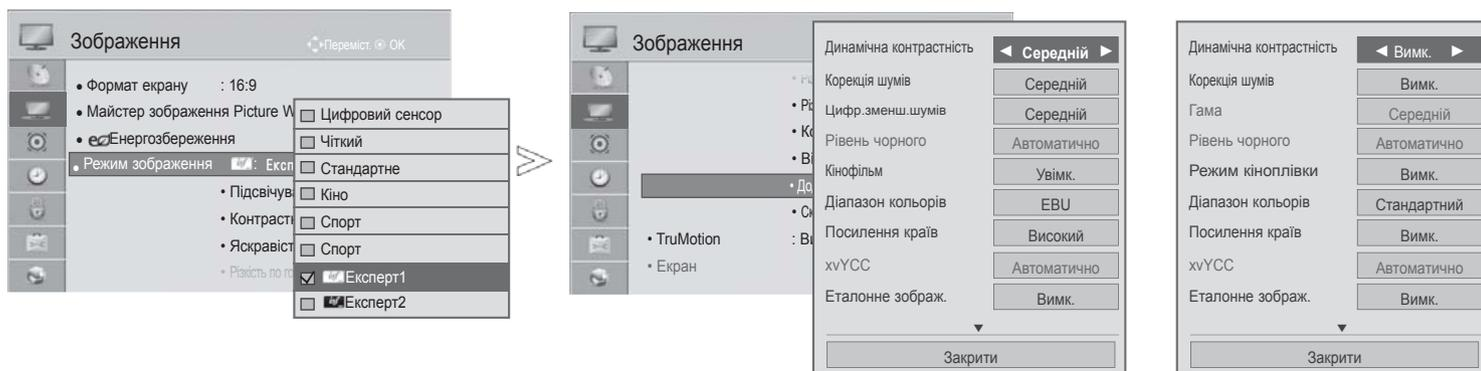

Тільки для РК-телевізорів/
РК-телевізорів зі світлодіод-
ною підсвіткою

Тільки для плазмових
телевізорів

-   Виберіть **Зображення**.
-   Виберіть **Режим зображення**.
-   Виберіть  Експерт1 або  Експерт2.
-   Виберіть **Додаткові налаштування (Експерт)**.
-   Виберіть джерело сигналу.
-   Виконайте необхідні настройки.

- Щоб повернутися до нормального перегляду телепрограм, натисніть кнопку **MENU/EXIT**.
- Щоб повернутися до попереднього меню, натисніть кнопку **BACK**.

*Ця функція доступна не для всіх моделей.

Динамічна контрастність (Вимк./Низький/ Середній(Тільки для телевізорів LCD/LED LCD)/Високий)	<ul style="list-style-type: none"> ■ Налаштовує контрастність для забезпечення оптимального рівня відповідно до яскравості екрану. зображення оптимізується, яскраві деталі робляться більш яскравими, а темні - більш темними.
Яскравість кольору (Вимк./Низький/ Середній (тільки для плазмових телевізо- рів)/Високий)	<ul style="list-style-type: none"> ■ Налаштовує кольори екрану таким чином, що вони виглядають більш живими, багатими та чіткими. Ця функція оптимізує відтінки, насиченість та яскравість, тому червоний, синій, зелений і білий кольори виглядають живішими.
Колір інтерфейсу (від -5 до 5)	<ul style="list-style-type: none"> ■ Регулює колір інтерфейсу для того, щоб користувач міг вибрати свій улюблений колір для інтерфейсу.
Корекція шумів (Вимк./Низький/ Середній/Високий / Автоматично (Тільки в аналоговому режим))	<ul style="list-style-type: none"> ■ Зменшує шуми екрану без погіршення якості відео.
Цифр.зменш.шумів (Низький/Середній/ Високий/Вимк.)	<ul style="list-style-type: none"> ■ Усуває можливі спотворення зі стиснутого MPEG-відео.
Гама (Додаткові налашту- вання: Низький/ Середній/Високий Додаткові налашту- вання Експерт: 1.9/2.2/2.4)	<ul style="list-style-type: none"> ■ Ви можете налаштувати яскравість темних частин, а також середній рівень сірого в зображенні. <ul style="list-style-type: none"> • Низький /1.9 : робить темні та сірі частини зображення яскравішими. • Середній /2.2 : відтворює рівні оригінального зображення. • Високий/2.4 : робить темні та сірі частини зображення темнішими. ■ Коли Антенa використовується для вхідного сигналу, вона переключається на Середній рівень та деактивується.(Тільки для плазмових телевізорів)
Рівень чорного (Низький/Високий/ Автоматично)	<ul style="list-style-type: none"> • Низький : Зображення на екрані стає темнішим. • Високий : Зображення на екрані стає яскравішим. • Автоматично : Встановлює рівень Чорного на Високий чи Низький залежно від рівня вхідного сигналу. ■ Ця функція дозволяє вибрати значення Низький або Високий в таких режимах: AV(NTSC-M), HDMI або Компонент. У іншому разі Рівень чорного буде встановлено на значення Автоматично.
Clear White (Вимк./Низький/ Високий)	<ul style="list-style-type: none"> ■ Робить білу частину екрану світлішою та яскравішою.
Захист очей (Низький/Високий/ Вимк.)	<p>* Ця функція доступна не для всіх моделей.</p> <ul style="list-style-type: none"> ■ Коли екран надто яскравий, автоматично встановлює яскравість екрану на найоптимальнішому для очей рівні. ■ Цю функцію можна вимкнути у розділі "Режим зображення-Чіткий, Кіно, Експерт1, Експерт2, Цифровий сенсор".(крім 32/37/42LD4***)
Кіно (Тільки для теле- візорів LCD/LED LCD). Режим кіноплівки (тільки для плазмових телевізорів) (Вімк./Вимк.)	<ul style="list-style-type: none"> ■ Ви можете переглядати відео, як у кінотеатрі, усунувши ефект тремтіння зображення. ■ Скористайтеся цією функцією при перегляді фільмів, що були зняті на кіноплівку. ■ Ця функція працює, якщо опцію TruMotion вимкнено.

КЕРУВАННЯ ЗОБРАЖЕННЯМ

<p>Діапазон кольорів (ПК-телевізор/Світлодіодний РК-телевізор : Додаткові налаштування і Плазмовий телевізор : Додаткові налаштування/Розширені налаштування) (Широкий/Стандартний)</p>	<ul style="list-style-type: none"> • Стандартний : Режим для використання області кольорів оригіналу, незалежно від характеристик екрану. • Широкий : Режим для використання максимальної області кольорів екрану телевізора.
<p>Діапазон кольорів (ПК-телевізор/Світлодіодний РК-телевізор : Розширені налаштування) (EBC/SMPTE/VT709/Широкий/Стандартний)</p>	<ul style="list-style-type: none"> • Стандартний : Режим, що встановлює базову кольорову гамму, незалежно від характеристик дисплею. • Розширений : Режим для встановлення максимальної кольорової гамми на телеекрані. • EBC : Режим, що відображає кольорову гамму EBC. • SMPTE : Режим, що відображає кольорову гамму SMPTE. • VT709 : Режим, що відображає кольорову гамму VT709.
<p>Посилення країв (ПК-телевізор/Світлодіодний РК-телевізор :Вимк./Низький/Високий Плазмовий телевізор:Ввимк./Ввимк.)</p>	<ul style="list-style-type: none"> ■ Робить краї зображення чіткішими. ■ Ця функція доступна у меню “Режим зображення-Розширений” (тільки для РК-телевізора/світлодіодного РК-телевізора)
<p>xvYCC (Автоматично/Вимк./Ввимк.)</p>	<p>* Ця функція доступна не для всіх моделей.</p> <ul style="list-style-type: none"> ■ Ця функція дозволяє відтворювати більш багаті кольори. ■ Ця функція доступна в режимі Режим зображення - Кіно, Expert (Режим зображення - Кіно, Expert), коли сигнал xvYCC подається через HDMI.
<p>Еталонне зображ. (Вимк./Експерт1/Експерт2)</p>	<ul style="list-style-type: none"> ■ Це схема, необхідна для перевірки зображення Цифрового ТБ ■ Ця функція доступна в режимі Режим зображення - Expert (Режим зображення - Expert) під час перегляду DTV.
<p>фільтрація кольору (Вимк./Червоний/Зелений/Блакитний)</p>	<ul style="list-style-type: none"> ■ Ця функція призначається для фільтрації особливих кольорів відео. Можна скористатися фільтром RGB, щоб ретельно налаштувати насиченість кольору та відтінків.
<p>Температура кольору (Середній/Теплий/Прохолодний)</p>	<p>Ця функція дозволяє налаштувати загальну кольорову гамму екрану для отримання бажаного зображення.</p> <p>a. • Метод: 2 точки</p> <ul style="list-style-type: none"> • Ділянка: внутрішня, зовнішня • Контрастність червоного/зеленого/синього, яскравість червоного/зеленого/синього: Діапазон регулювання від -50 до +50. <p>Діапазон налаштування від -50 до +50.</p> <p>b. • Метод : 10 точок IRE(ПК-телевізор/світлодіодний РК-телевізор), 20 точок IRE(плазмовий телевізор)</p> <ul style="list-style-type: none"> • Ділянка: внутрішня/зовнішня • IRE (IPI - Інститут радіоінженерів) - це одиниця, що показує величину відеосигналу і може становити 10, 20, 30 і до 100(для РК-телевізора/світлодіодного РК-телевізора), 5, 10, 15 to 100(для плазмового телевізора). Ви можете налаштувати червоний, зелений або синій колір відповідно до кожного налаштування. • Ця функція відображає вимірне значення яскравості для гама 2.2. Ви можете ввести бажане значення яскравості на 100 IRE, цільове значення яскравості для гама 2.2 відображається на кожному з 10 етапів від 10 до (ПК-телевізор/Світлодіодний РК-телевізор) • Червоний/зелений/синій: діапазон налаштування від -50 до +50.
<p>Система керування кольорами</p>	<ul style="list-style-type: none"> ■ Являє собою інструмент, що використовується спеціалістами для здійснення налаштувань з використанням тестових ділянок. Інструмент не впливає на інші кольори та може використовуватися для вибіркового налаштування 6-колірних ділянок (червоний/зелений/синій/голубий/пурпуровий/жовтий). Різниця кольорів непомітна, навіть коли ви здійснюєте налаштування для загального відео. ■ Налаштовує червоний/зелений/синій/жовтий/голубий/пурпуровий колір. • Червоний/зелений/синій/жовтий/голубий, пурпуровий колір: діапазон налаштування від -30 до +30. • Червоний/зелений/синій/жовтий/голубий/пурпуровий відтінок: діапазон налаштування від-30 до +30. ■ Ця функція недоступна в режимах RGB-ПК та HDMI (ПК).

СКИДАННЯ ЗОБРАЖЕННЯ

Відновлення заводських налаштувань зображення.

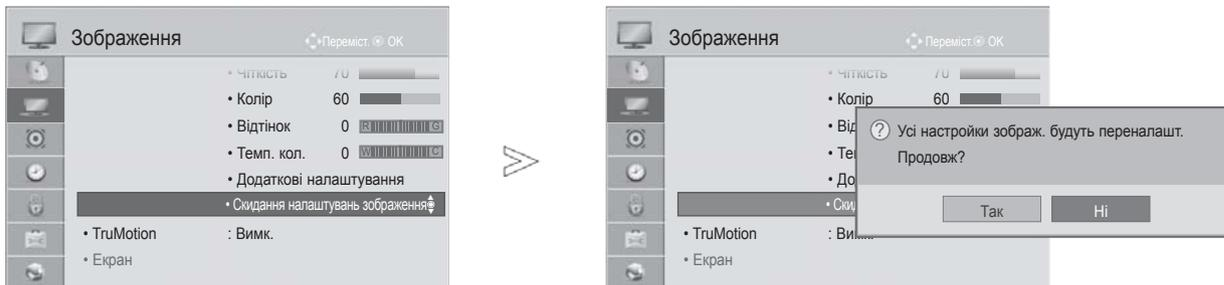

-   Виберіть **Зображення**.
-   Виберіть **Скидання налаштувань зображення**.
-   Натисніть **Так**.
-  Виконайте команду ініціалізації.

- Щоб повернутися до нормального перегляду телепрограм, натисніть кнопку **MENU/EXIT**.
- Щоб повернутися до попереднього меню, натисніть кнопку **BACK**.

КЕРУВАННЯ ЗОБРАЖЕННЯМ

TRUMOTION

(ТІЛЬКИ ДЛЯ РК-ТЕЛЕВІЗОРІВ/РК-ТЕЛЕВІЗОРІВ ЗІ СВІТЛОДІОДНОЮ ПІДСВІТКОЮ)

Використовується для отримання найкращої якості зображення без розмитості та тремтіння, якщо ви вводите швидке зображення або Джерело фільму.

Високий : Згладжує переміщення зображення.

Низький : Забезпечує згладжений рух зображення. Застосовуйте ці установки для стандартного використання.

Вимкнати : **Вимкніть функцію TruMotion.**

Користувач : Користувач може окремо налаштувати рівень **Judder** та **Розмитості** для функції TruMotion.

- **Judder** : Регулювання шумів на екрані.

- **Blur** : Регулювання залишкового зображення на екрані.

Дана функція недоступна у режимах RGB-PC і HDMI-PC.

При вмиканні "TruMotion", на екрані може з'явитися шум.

У цьому випадку встановіть "TruMotion" у положення "Вимк.".

Якщо вибрано "**Режим зображення-Гра**", встановіть "TruMotion" у положення "**Вимк.**".

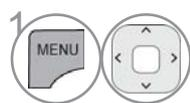

1 Виберіть **Зображення**.

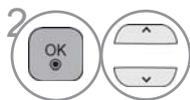

2 Виберіть **TruMotion**.

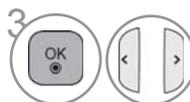

3 Виберіть Low (Низький), **High (Високий)**, **User (Ручний)** або Off (Вимк.).



4 Виконайте необхідні настройки.

- Щоб повернутися до нормального перегляду телепрограм, натисніть кнопку **MENU/EXIT**.
- Щоб повернутися до попереднього меню, натисніть кнопку **BACK**.

ЛОКАЛЬНЕ ЗАТЕМНЕННЯ РК-ЕКРАНА

(Тільки для 32/37/42LE4***, 42/47/55LE5***, 42/47/55LE75**, 42/47/55LE78**, 42/47/55LE79**, 42/47/55LE8***, 42/47LX6***, 47/55LX9***)

Проаналізувавши вхідний відеосигнал за зонами екрану, ця функція регулює підсвітку таким чином, щоб покращити рівень контрастності.

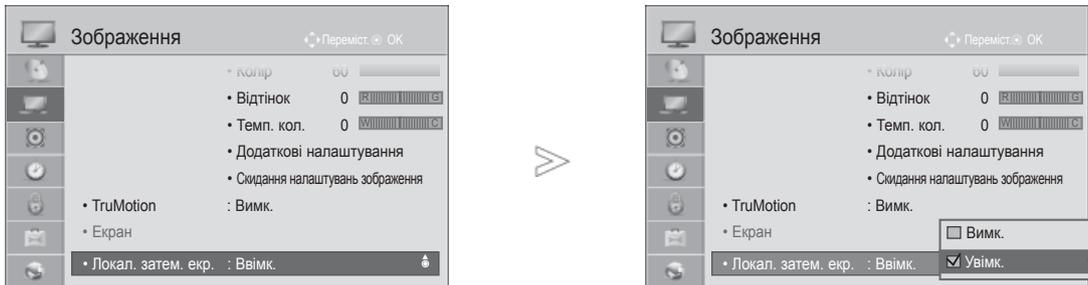

-   Виберіть **ЗОБРАЖЕННЯ**.
-   Виберіть **Локал. затем. екр..**
-   Оберіть **Увімк./ Вимкн.**

- Щоб повернутися до нормального перегляду телепрограм, натисніть кнопку **MENU/EXIT**.
- Щоб повернутися до попереднього меню, натисніть кнопку **BACK**.

КЕРУВАННЯ ЗОБРАЖЕННЯМ

ІНДИКАТОР ЖИВЛЕННЯ

(ТІЛЬКИ ДЛЯ РК-ТЕЛЕВІЗОРІВ/РК-ТЕЛЕВІЗОРІВ ЗІ СВІТЛОДІОДНОЮ ПІД-СВІТКОЮ)

Налаштування світла індикатора увімкнення/очікування на передній панелі телевізора.

Індикатор очікування

Визначає необхідну інтенсивність світла індикатора на передній панелі телевізора - **Ввімк.** (Увімкнено) або **Вимк.** (Вимкнено) для режиму очікування.

Індикатор при перегляді

Визначає необхідність ввімкнення світла індикатора на передній панелі телевізора - **Ввімк.** (Увімкнено) або **Вимк.** (Вимкнено) під час підключеного живлення.

Якщо вибрано режим 3D, **Індикатор живлення** вимикається автоматично.

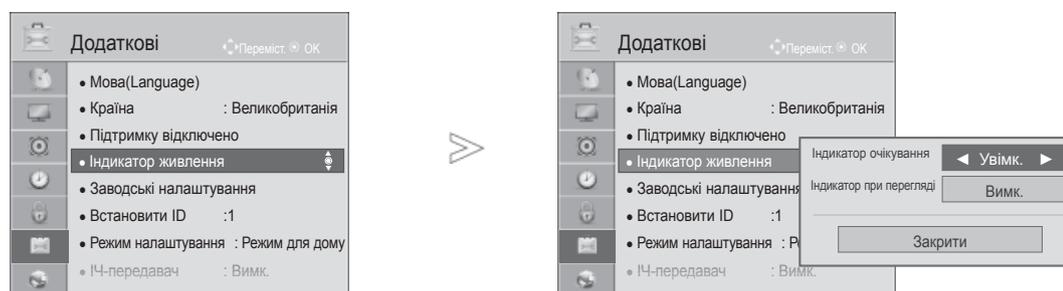

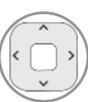
-   Виберіть **Налаштування**.
-   Виберіть **Індикатор живлення**.
-   Виберіть **Індикатор очікування** або **Індикатор при перегляді**.
-  Виберіть джерело сигналу.

- Щоб повернутися до нормального перегляду телепрограм, натисніть кнопку **MENU/EXIT**.
- Щоб повернутися до попереднього меню, натисніть кнопку **BACK**.

МЕТОД МІНІМІЗАЦІЇ НАКЛАДАННЯ ЗОБРАЖЕНЬ (ISM) (ТІЛЬКИ ДЛЯ ПЛАЗМОВИХ ТЕЛЕВІЗОРІВ)

Зображення, що залишаються незмінними на екрані протягом певного часу можуть залишатись помітними на екрані навіть після зміни зображення. Уникайте того, щоб фіксовані зображення залишались на екрані протягом довгого часу.

Усування зображ.

Функція Усування зображ. повністю стирає сталі зображення з екрану.

Примітка: Надмірно яскраве стале зображення може бути неможливо стерти функцією Усування зображ. повністю.

Орбітер

Функція Орбітер допомагає запобігти помітним вторинним зображенням. Проте, краще уника-ти того, щоб фіксовані зображення залишались на екрані протягом довгого часу. Щоб уникну-ти сталих зображень на екрані, зображення екрану буде змінюватись кожні 2 хвилини.

Стирання кольору

Колір фіксується із зображенням коли воно змінюється і на екрані з'являється біле зображен-ня. Важко помітити зміну зорових образів коли тимчасовий зоровий образ змінюється кольо-ровим зображенням.



1 Виберіть **Налаштування**.

2 Виберіть **Метод ISM**.

3 Виберіть **Звичайний, Орбітер, Стирання кольору** або **Усування зображ.**

4 Зберегти.

• Якщо ви не бажаєте підключити цю функцію, встановіть **Звичайний**.

- Щоб повернутися до нормального перегляду телепрограм, натисніть кнопку **MENU/EXIT**.
- Щоб повернутися до попереднього меню, натисніть кнопку **BACK**.

КЕРУВАННЯ ЗОБРАЖЕННЯМ

РЕЖИМ НАЛАШТУВАННЯ

Рекомендується поставити телевізор у режим **Режим для дому**, щоб отримати оптимальне зображення для ваших домашніх умов.

Режим **Режим для магазину** є оптимальним для відтворення в умовах магазину.

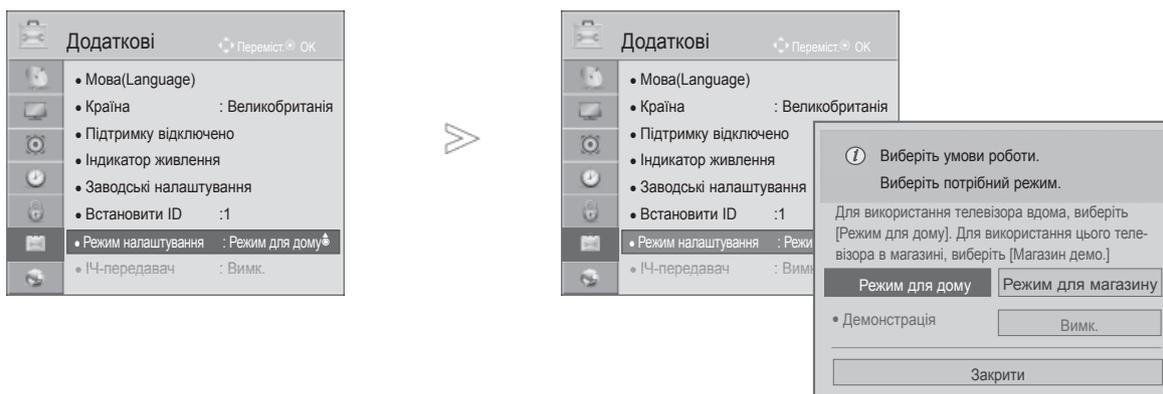

-   Виберіть **Налаштування**.
-   Виберіть **Режим налаштування**.
-   Виберіть **Магазин демо** або **Режим для дому**.
-  Підтвердьте.

- Щоб повернутися до нормального перегляду телепрограм, натисніть кнопку **MENU/EXIT**.
- Щоб повернутися до попереднього меню, натисніть кнопку **BACK**.

РЕЖИМ ДЕМОНСТРАЦІЯ

Неможливо використовувати **Демонстрація** в режимі **Режим для дому**.

В режимі **Магазин демо Демонстрація** автоматично встановлюється в положення **Вімк.**

Якщо **Демонстрація** встановлено на **Вімк.** в режимі **Магазин демо**, **Демонстрація** не працює і змінюються лише налаштування екрана.

Дисплей автоматично повертається до вихідного стану після 5 хвилин роботи в режимі **Demo mode (Демонстрація)**.

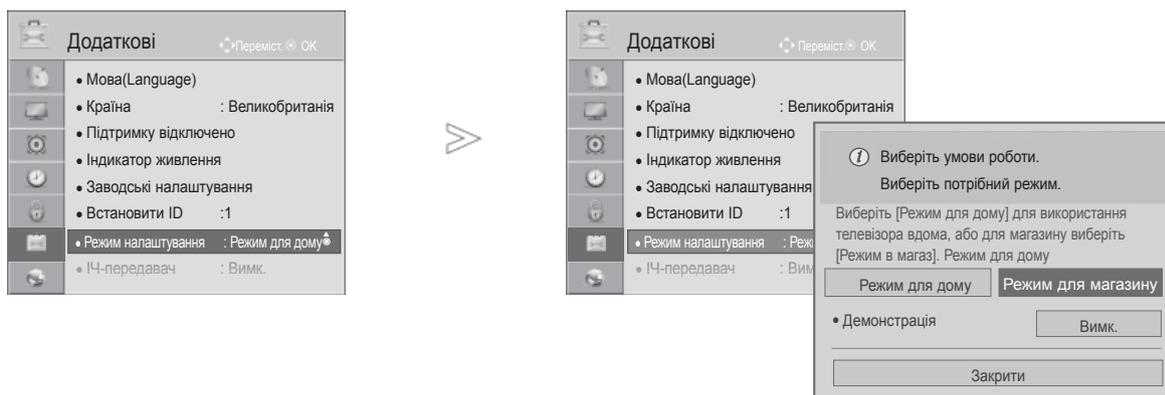

-   Виберіть **Налаштування**.
-   Виберіть **Режим настроювання**.
-   Виберіть **Режим в магаз.**
-   Виберіть **Увімк.**

Буде виконано повернення до попереднього меню.

-  Якщо ви бажаєте припинити демонстрацію, натисніть будь-яку кнопку. (За виключенням кнопок MUTE (Вимкнення звуку) та  +, -)

- Щоб повернутися до нормального перегляду телепрограм, натисніть кнопку **MENU/EXIT**.
- Щоб повернутися до попереднього меню, натисніть кнопку **BACK**.

КЕРУВАННЯ ЗВУКОМ ТА МОВОЮ

АВТОМАТИЧНИЙ РІВЕНЬ ГУЧНОСТІ

Автогучність автоматично залишається на тому ж рівні під час перемикання каналів.

Оскільки кожна трансляційна станція має свої умови передачі сигналу, може знадобитися регулювання гучності після кожного перемикання каналу. Ця функція дозволяє користувачам насолоджуватися стабільним рівнем гучності, зробивши автоматичне регулювання для кожної програми.

Якщо якість чи гучність звуку знаходиться не на бажаному рівні, рекомендується використовувати окрему систему домашнього кінотеатру або підсилювач, який в змозі впоратися з різними навколишніми умовами користувача.

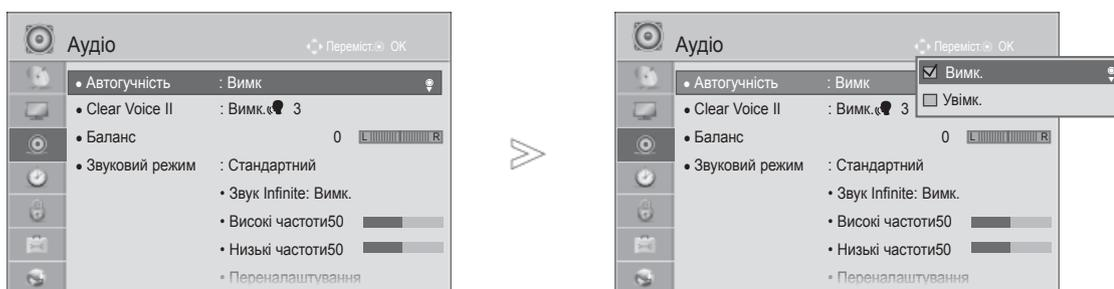

- 1   Виберіть **Аудіо**.
- 2   Виберіть **Автогучність**.
- 3   Виберіть **Вімк. (Увімкн.)** або **Вимк. (Вимкн.)**.

- Щоб повернутися до нормального перегляду телепрограм, натисніть кнопку **MENU/EXIT**.
- Щоб повернутися до попереднього меню, натисніть кнопку **BACK**.

ЧИСТИЙ ГОЛОС II

Ця функція забезпечує більш чітке відтворення звуку голосу людини, виокремлюючи його серед інших звуків.

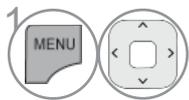
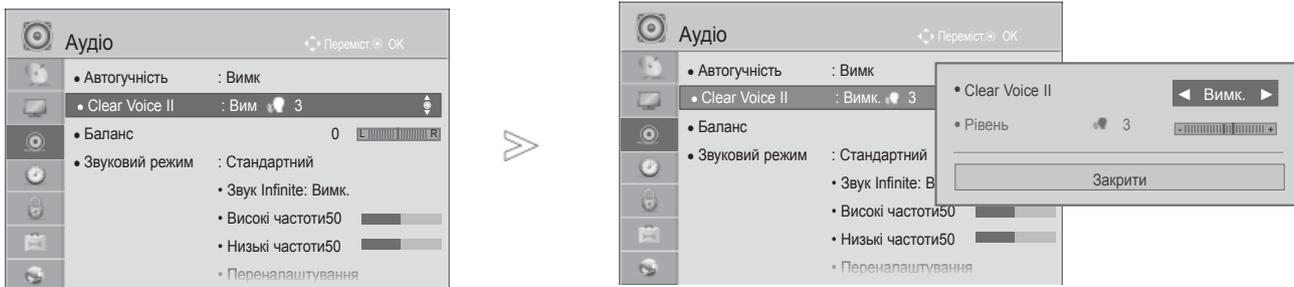

1 Виберіть **Аудіо**.



2 Виберіть **Чистий голос II**.



3 Виберіть **Ввімк. (Увімкн.)** або **Вимк. (Вимкн.)**.

- Якщо вибрати "**Ввімк.**" для **Чіткий голос II**, функція **Звук Infinite** не працюватиме.
- Виберіть рівень від "-6" до "+6".

Налаштування рівня чистого звуку за допомогою відповідного вибору



4 Виберіть **Рівень**.



5 Виконайте необхідні налаштування.

- Щоб повернутися до нормального перегляду телепрограм, натисніть кнопку **MENU/EXIT**.
- Щоб повернутися до попереднього меню, натисніть кнопку **BACK**.

КЕРУВАННЯ ЗВУКОМ ТА МОВОЮ

ПОПЕРЕДНЬО ВСТАНОВЛЕНІ НАЛАШТУВАННЯ ЗВУКУ - РЕЖИМ ЗВУКУ

Ви можете вибрати бажані налаштування звуку; Стандартне, Музика, Кіно, Спорт або Гра, а також можна налаштувати Вис. частоти (Високі частоти) та Низ. частоти (Низькі частоти).

Режим звуку дозволяє вам насолоджуватися найкращою якістю звуку без будь-яких додаткових установок, оскільки телевізор встановлює відповідні опції звуку, згідно із змістом програми.

Для режимів Стандартний, Музика, Кіно, Спорт та Ігри встановлена оптимальна якість звуку на заводі.

Стандартне пропонує звук стандартної якості.

Музика оптимізує звук для слухання музики.

Кіно оптимізує звук для перегляду фільмів.

Спорт оптимізує звук для перегляду спортивних змагань.

Гра оптимізує звук для ігрової діяльності.

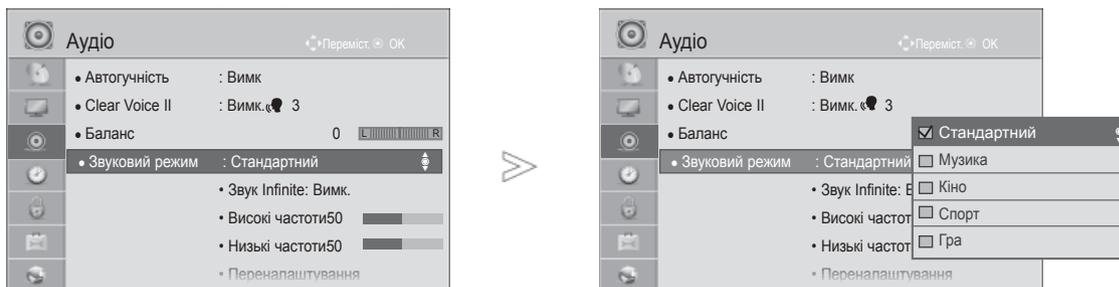

1 Виберіть **Аудіо**.



2 Виберіть **Режим звуку**.

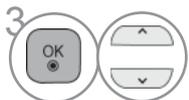

3 Виберіть **Стандартне, Музика, Спорт** або **Гра**.

• Можна також налаштувати **Звуковий режим** у **Q. меню**.

- Щоб повернутися до нормального перегляду телепрограм, натисніть кнопку **MENU/EXIT**.
- Щоб повернутися до попереднього меню, натисніть кнопку **BACK**.

УПРАВЛІННЯ НАЛАШТУВАННЯМИ ЗВУКУ - РЕЖИМ КОРИСТУВАЧА

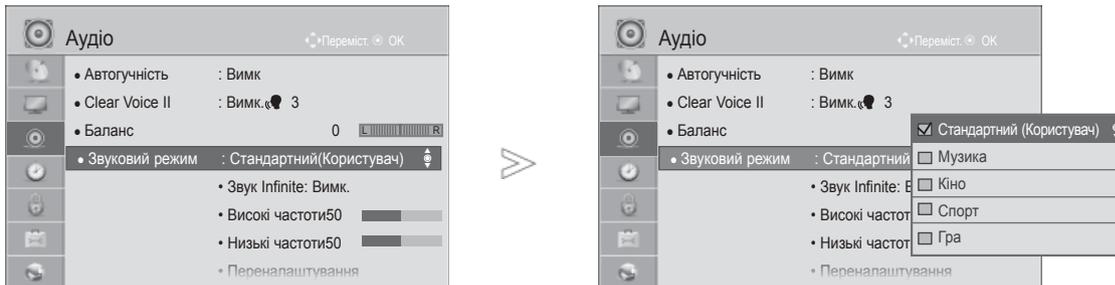

- 1   Виберіть **Аудіо**.
- 2   Виберіть **Режим звуку**.
- 3   Виберіть **Стандартне, Музика, Спорт** або **Гра**.
- 4   Виберіть **Вис. частоти (Високі частоти)** або **Низ. частоти (Низькі частоти)**.
- 5   Установіть потрібний рівень звуку.

- Щоб повернутися до нормального перегляду телепрограм, натисніть кнопку **MENU/EXIT**.
- Щоб повернутися до попереднього меню, натисніть кнопку **BACK**.

INFINITE SOUND

Виберіть цю опцію для отримання реалістичного звуку.

- 1   Виберіть **Аудіо**.
- 2   Виберіть **Звук Infinite**.
- 3   Виберіть **Ввімк. (Увімкн.)** або **Вимк. (Вимкн.)**.

Звук Infinite : Infinite Sound це розроблена і запатентована компанією LG технологія обробки звуку, що імітує звук 5.1-канальної акустичної системи за допомогою двох фронтальних динаміків.

- Щоб повернутися до нормального перегляду телепрограм, натисніть кнопку **MENU/EXIT**.
- Щоб повернутися до попереднього меню, натисніть кнопку **BACK**.

КЕРУВАННЯ ЗВУКОМ ТА МОВОЮ

БАЛАНС

Можна відрегулювати баланс звучання гучномовців до бажаного рівня.

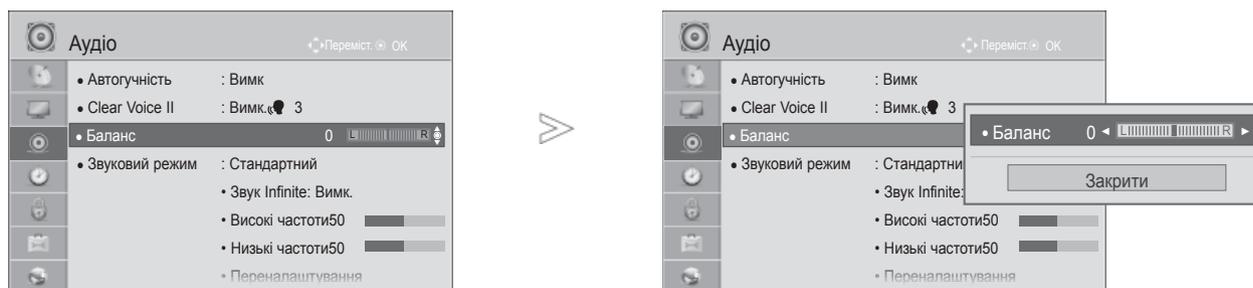

- 1   Виберіть **Аудіо**.
- 2   Виберіть **Баланс**.
- 3   Виконайте необхідні налаштування.

- Щоб повернутися до нормального перегляду телепрограм, натисніть кнопку **MENU/EXIT**.
- Щоб повернутися до попереднього меню, натисніть кнопку **BACK**.

НАЛАШТУВАННЯ УВІМКНЕННЯ/ВИМКНЕННЯ ДИНАМІКІВ ТЕЛЕВІЗОРУ

Регулювання внутрішнього гучномовця.

При роботі через входи **AV**, **COMPONENT**, **RGB** і **HDMI1** з кабелем HDMI-DVI динамік телевізора може працювати навіть за відсутності відеосигналу.

Якщо Ви хочете використовувати свою стереосистему, вимкніть внутрішні гучномовці телевізора.

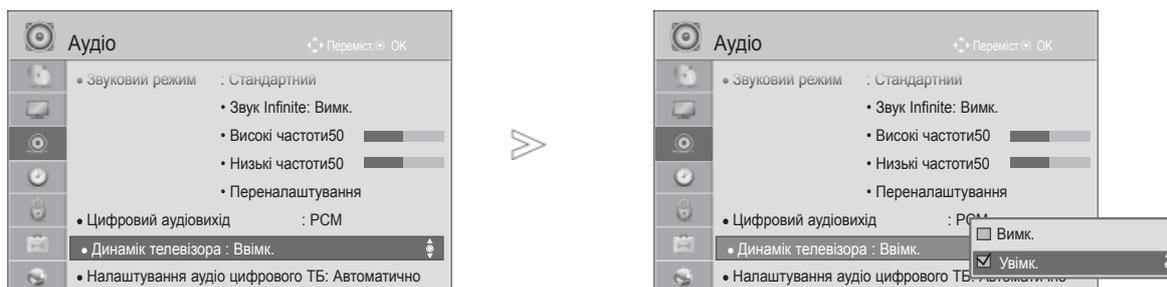

-   Виберіть **Аудіо**.
-   Виберіть **Динамік телевізора**.
-   Виберіть **Ввімк. (Увімкн.)** або **Вимк. (Вимкн.)**.

- Щоб повернутися до нормального перегляду телепрограм, натисніть кнопку **MENU/EXIT**.
- Щоб повернутися до попереднього меню, натисніть кнопку **BACK**.

❗ ПРИМІТКА

- ▶ Коли під час роботи домашнього кінотеатру Simplink динамік телевізора вимкнений, вихід звуку автоматично переключається на динамік домашнього кінотеатру, але коли динамік телевізора увімкнений, звук виводиться саме через нього.
- ▶ Деякі меню в параметрі **AUDIO (Звук)** відключено, якщо TV Speaker (Динамік телевізора) вимкнено.

КЕРУВАННЯ ЗВУКОМ ТА МОВОЮ

НАЛАШТУВАННЯ АУДІО ЦИФРОВОГО ТБ(ТІЛЬКИ В ЦИФРОВОМУ РЕЖИМІ)

За наявності різних типів вхідного аудіосигналу ця функція дозволяє вибрати бажаний тип звуку.

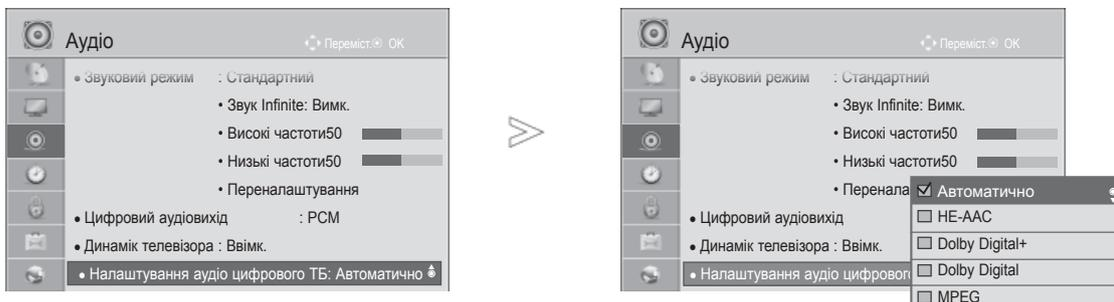

-   Виберіть **Аудіо**.
-   Виберіть **Налаштування аудіо цифрового ТБ**.
-   Виберіть **Автоматично, HE-AAC, Dolby Digital +, Dolby Digital** або **MPEG**.

- Щоб повернутися до нормального перегляду телепрограм, натисніть кнопку **MENU/EXIT**.
- Щоб повернутися до попереднього меню, натисніть кнопку **BACK**.

- **Автоматично** : Автоматично виводить у порядку **HE-AAC > Dolby Digital+ > Dolby Digital > MPEG**. (Крім Італії)
Автоматично: автоматично виводить послідовність **HE-AAC > Dolby Digital+ > MPEG > Dolby Digital**. (Тільки в Італії)
- **HE-AAC, Dolby Digital+, Dolby Digital, MPEG** : Дозволяє користувачам вибрати бажаний тип звуку.
Напр., якщо вибрано **MPEG**, зажди виводитиметься **MPEG**.
Якщо формат MPEG не підтримується, буде вибрано інший тип звуку у заданому порядку.
- Див. стор. 167-168 (Вибір мови аудіо)

ВИБІР ЦИФРОВОГО АУДІО ВИХОДУ

Ця функція дозволяє вам обирати вихід цифрового звуку.

Якщо доступний цифровий звук у форматі Dolby, ви можете вибрати опцію Auto (Автоматично) в меню Digital Audio Out (Вихід цифрового звуку), і SPDIF(Sony Philips Digital InterFace, цифровий інтерфейс Sony Philips) буде переключено на формат Dolby Digital (Цифровий звук Dolby).

Якщо опцію Auto (Автоматично) вибрано в меню виходу цифрового звуку, але цифровий звук не доступний, вихід SPDIF буде встановлено на PCM (Pulse-code modulation, кодово-імпульсна модуляція).

Навіть якщо ви встановили Dolby Digital і мову звукової доріжки в каналі, що передає звук в форматі Dolby Digital, відтворюватись буде тільки Dolby Digital.

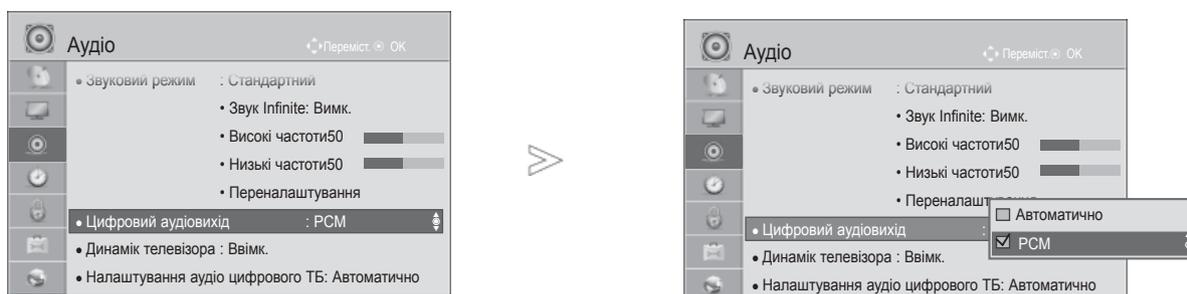

- 1 Виберіть **Аудіо**.
- 2 Виберіть **Цифровий аудіовихід**.
- 3 Виберіть **Автоматично** або **PCM**.



Виготовлено за ліцензією лабораторій Dolby. Dolby і символ подвійної D є торговельними знаками лабораторій Dolby.

- У режимі HDMI деякі плеєри DVD-дисків іноді не відтворюють звук у форматі SPDIF. У такому разі установіть для відтворення цифрового звуку плеєра режим PCM. (HDMI не підтримує формат Dolby Digital Plus).

Пункт	Аудіовихід	Цифровий аудіовихід
Автоматично(динамік увімкнено)	MPEG Dolby Digital Dolby Digital Plus HE-AAC	PCM Dolby Digital Dolby Digital PCM
Автоматично(динамік вимкнено)	MPEG Dolby Digital Dolby Digital Plus HE-AAC	PCM Dolby Digital Dolby Digital Dolby Digital
PCM	Uci	PCM

- Щоб повернутися до нормального перегляду телепрограм, натисніть кнопку **MENU/EXIT**.
- Щоб повернутися до попереднього меню, натисніть кнопку **BACK**.

КЕРУВАННЯ ЗВУКОМ ТА МОВОЮ

ІНІЦІАЛІЗАЦІЯ ЗВУКОВИХ НАЛАШТУВАНЬ

Відновлення заводських настройок відтворення звуку.

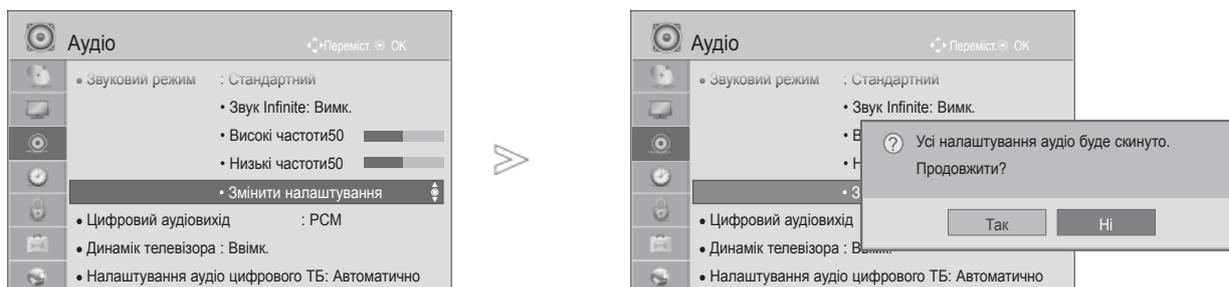

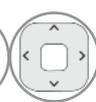
-   Виберіть **Аудіо**.
-   Виберіть **Переналаштування**.
-   Натисніть **Так**.
-  Виконайте команду ініціалізації.

- Щоб повернутися до нормального перегляду телепрограм, натисніть кнопку **MENU/EXIT**.
- Щоб повернутися до попереднього меню, натисніть кнопку **BACK**.

ХАР-КА АУДІО (ХАРАКТЕРИСТИКИ ЗВУКУ) (ТІЛЬКИ В ЦИФРОВОМУ РЕЖИМІ)

Ця функція призначається для осіб із поганим зором і надає пояснювальний звуковий опис поточної ситуації в програмі телевізора додатково до основного звуку.

Якщо увімкнено голосовий супровід, звичайний звук та голосовий супровід відтворюватимуться лише в програмах, що підтримують цю функцію.

Гучність дозволяє змінити гучність функції звукового опису

Сигнал подає сигнал, коли вибрано програму, що підтримує функцію звукового опису

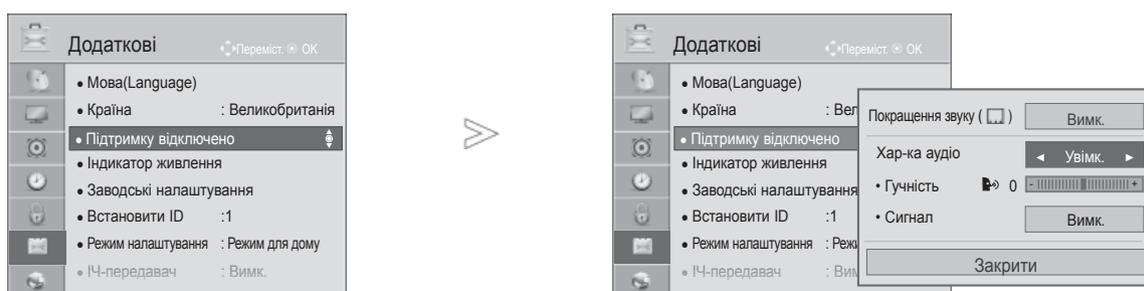

-   Виберіть **Налаштування**.
-   Виберіть **Підтримку відключено**.
-   Виберіть **Хар-ка аудіо**.

Налаштування гучності звукового опису за допомогою відповідного вибору

-   Виберіть **Volume (Гучність)** або **Веер (Звуковий сигнал)**.
-   Виконайте необхідні настройки.

- Щоб повернутися до нормального перегляду телепрограм, натисніть кнопку **MENU/EXIT**.
- Щоб повернутися до попереднього меню, натисніть кнопку **BACK**.

КЕРУВАННЯ ЗВУКОМ ТА МОВОЮ

I/II

ПРИЙОМ СТЕРЕО/ПОДВІЙНОГО СИГНАЛУ (ТІЛЬКИ В АНАЛОГОВОМУ РЕЖИМІ)

Коли вибрана програма, інформація про характеристики трансляції звуку станцією виводиться поряд із номером програми і назвою станції.

1   Вибір пункту **Аудіо** або **Мова звукового супроводу**.

2   Вибір способу виводу звуку.

Трансляція	Відображається на екрані
Моно	MONO
Стерео	STEREO
Двомовна	DUAL I, DUAL II, DUAL I+II

■ Вибір монозвуку

При слабкому стереосигналі можна вибрати режим моно. В режимі моно чіткість звуку покращується.

■ Вибір мови двомовної трансляції.

Якщо програма транслюється на двох мовах (двомовна програма), ви можете вибрати режим DUAL I, DUAL II або DUAL I+II.

DUAL I (Двомовний режим I) Передає на динаміки головну мову трансляції.

DUAL I (Двомовний режим I) Передає на динаміки додаткову мову трансляції.

DUAL I+II (Двомовний режим I+II) Посилає обидві мови на окремі гучномовці.

ПРИЙОМ NICAM (ТІЛЬКИ В АНАЛОГОВОМУ РЕЖИМІ)

Якщо телевізор обладнаний приймачем для прийому сигналу NICAM, можна отримувати високоякісний цифровий звук NICAM (Near Instantaneous Companding Audio Multiplex - Майже миттєве компандування і звукове мультиплексування).

Можна вибрати формат виводу звуку у відповідності з типом трансляції.

-
- 1 Коли отримується моносигнал **NICAM**, можна вибрати **NICAM MONO** або **FM MONO**.
 - 2 Коли отримується стереосигнал **NICAM**, можна вибрати **NICAM STEREO** або **FM MONO**.
Якщо стереосигнал слабкий, переключіться на **FM MONO**.
 - 3 Коли отримується двомовний сигнал **NICAM**, можна вибрати **NICAM DUAL I**, **NICAM DUAL II** або **NICAM DUAL I+II** або **FM MONO**.
-

ВИБІР ЗВУКОВОГО СИГНАЛУ ДЛЯ ДИНАМІКА

В режимах AV, Компонент, RGB та HDMI можна вибрати звуковий сигнал для лівого і правого гучномовця.

Вибір способу виводу звуку.

L+R : Звуковий сигнал з аудіовходу L посилається у лівий гучномовець, а звуковий сигнал з аудіовходу R посилається у правий гучномовець.

L+L: Звуковий сигнал з аудіовходу L передається на лівий та правий динаміки.

R+R: Звуковий сигнал з аудіовходу R передається на лівий та правий динаміки.

КЕРУВАННЯ ЗВУКОМ ТА МОВОЮ

МОВА ЕКРАННОГО МЕНЮ/ ВИБІР КРАЇНИ (ДОДАТКОВО)

Меню керівництва по встановленню з'являється на екрані телевізора під час першого вмикання.

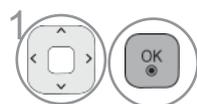

1 Виберіть потрібну мову.

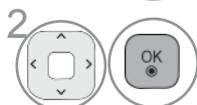

2 Виберіть свою країну. (Крім 32/37/42LE49**, 32/37/42/47/55LE59**, 42/47LE7390, 32/37/42/47/55LE79**, 42/47/55LE89**, 32/37/42LD49**, 32/37/42/47/55LD69**, 32/42/47LD79**, 32/37/42LD89**, 42/47LX69**, 50/60PK59*, 50/60PK79**, 50/60PK99**, 50/60PX99**)

* Якщо ви хочете змінити Установки Мови/Країни

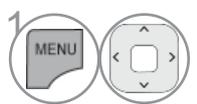

1 Виберіть **Налаштування**.



2 Виберіть **Language (Мова)**.

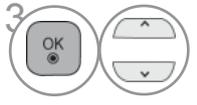

3 Виберіть **Menu Language (Мова меню)**.



4 Укажіть потрібну мову.



5 Підтвердьте.



(Крім 32/37/42LE49**, 32/37/42/47/55LE59**, 42/47LE7390, 32/37/42/47/55LE79**, 42/47/55LE89**, 32/37/42LD49**, 32/37/42/47/55LD69**, 32/42/47LD79**, 32/37/42LD89**, 42/47LX69**, 50/60PK59*, 50/60PK79**, 50/60PK99**, 50/60PX99**)

- Щоб повернутися до нормального перегляду телепрограм, натисніть кнопку **MENU/EXIT**.
- Щоб повернутися до попереднього меню, натисніть кнопку **BACK**.

❗ ПРИМІТКА

- ▶ Якщо перервати налаштування в меню **Installation Guide (Первісна настройка)**, натиснувши кнопку **BACK (НАЗАД)**, або якщо налаштування припиняться через перевищення періоду очікування, то при кожному вмиканні телевізора буде виводитись меню первісної настройки, аж поки налаштування не буде завершено.
- ▶ У разі неправильного вибору країни телетекст може неправильно виводитись на екран, і можуть виникнути інші проблеми під час роботи з телетекстом.
- ▶ Функція CI (Загальний інтерфейс) може бути незадіяною в залежності від умов телемовлення країни.
- ▶ Елементи керування режиму DTV можуть бути неробочими, якщо цей режим не підтримується телемовленням регіону.
- ▶ У країнах, де відсутні єдині стандарти цифрового телебачення, деякі функції цифрового телебачення можуть бути недоступні, в залежності від характеристик цифрового телемовлення.
- ▶ Параметр країни "UK" слід вмикати лише у відповідній країні (Великобританії).
- ▶ Якщо для налаштування країни встановлено значення "--", будуть доступними програми з європейським наземним цифровим стандартом телебачення, але деякі функції цифрового телебачення можуть не працювати належним чином.

ВИБІР МОВИ

Функція Аудіо дозволяє обирати бажану мову.

Якщо звук вибраною мовою не транслюється, звук буде відтворюватися мовою, заданою за замовчуванням.

Якщо субтитри транслюються двома або більше мовами, скористайтеся функцією Субтитри. Якщо субтитри вибраною мовою не транслюється, вони будуть відображатись мовою, заданою за замовчуванням.

Якщо мова, яку вибрано основною для мови звукового супроводу, мови субтитрів та мови телетексту, не підтримується, виберіть додаткову мову.

Якщо у цифровому режимі телетекст транслюється двома або більше мовами, скористайтеся функцією вибору мови телетексту. Якщо телетекст не транслюється вибраною мовою, буде відображатись сторінка телетексту мовою, заданою за замовчуванням.

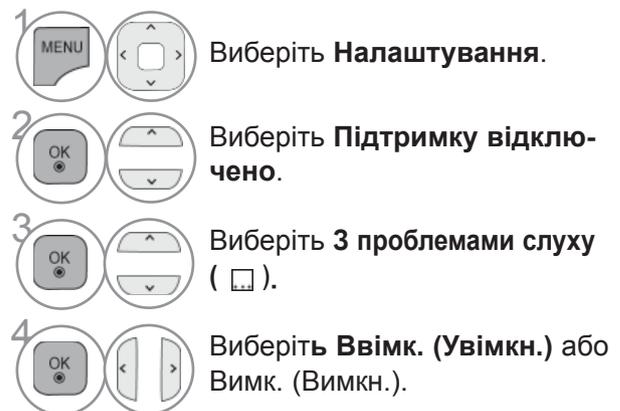

- Щоб повернутися до попереднього меню, натисніть кнопку BACK.

КЕРУВАННЯ ЗВУКОМ ТА МОВОЮ

< Вибір мови аудіо >

- ▶ При прийомі трансляції з двома або більше мовами звукового супроводу, ви можете вибрати мову звукового супроводу.



Вибір пункту **Аудіо** або **Мова звукового супроводу**.



Виберіть мову звукового супроводу.

< Вибір мови субтитрів >

- ▶ Якщо транслюються субтитри двома або більше мовами, ви можете вибрати мову субтитрів за допомогою кнопки **SUBTITLE** на пульті дистанційного керування.
- ▶ За допомогою кнопок **^** **∨** виберіть мову субтитрів.

- Аудіо/субтитри можуть відобразитися у спрощеній формі від 1 до 3 символів, які транслюються провайдером послуги.
- Коли ви вибираєте додаткові можливості аудіо (аудіо для людей з порушеннями зору/слуху) можуть звучати частини основного аудіо.

Екранна інформація мови аудіо

Відобразити	Стан
N.A	Недоступно
MPEG	MPEG Аудіо
D	Dolby Digital аудіо
ABC	Аудіо для людей із порушеннями зору
ABC	Аудіо для людей із порушеннями слуху
D+	Dolby Digital Plus Audio
HE-AAC	Аудіо HE-AAC

Інформація на екрані щодо мови субтитрів

Відобразити	Стан
N.A	Недоступно
ТХТ	Субтитри телетексту
ABC	Субтитри для людей із порушеннями слуху

ВСТАНОВЛЕННЯ ЧАСУ

НАЛАШТУВАННЯ ГОДИННИКА

У режимі **Автоматично** годинник налаштовується автоматично під час прийому цифрового сигналу. Налаштувати годинник можна вручну за допомогою режиму **Вручну**.

Перед використанням функції увімкнення/вимкнення необхідно ввести правильний час.

Час на телевізорі встановлюється автоматично на основі даних про часову компенсацію для вказаного часового поясу та точного часу за Гринвічем (GMT), що надходить разом із цифровим телесигналом.

Якщо вимкнено назву міста в параметрі **Часовий пояс**, час можна змінювати на 1 годину.

Меню **Часовий пояс** можна змінювати в режимі **Автоматично** режим.

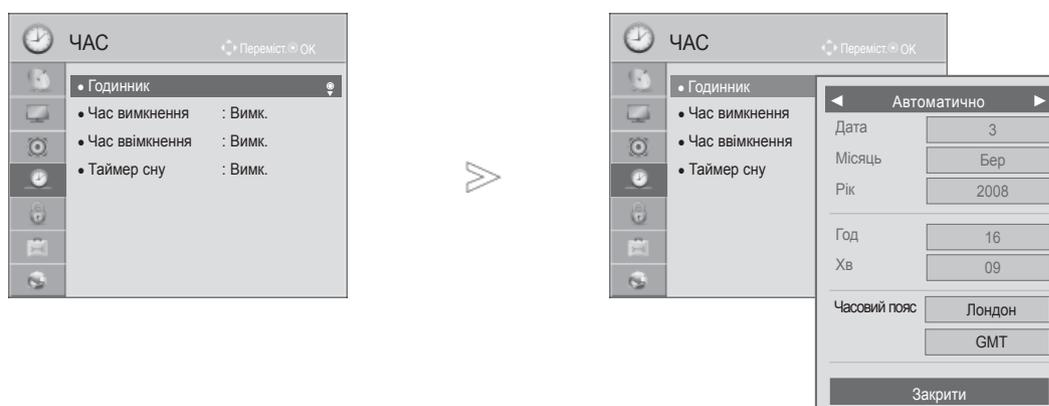

-   Виберіть **ЧАС**.
-   Виберіть **Годинник**.
-   Виберіть **Автоматично** або **Вручну**.
-   Виберіть рік, місяць, дату, час або опцію Time Zone (Часовий пояс).
-  Виберіть рік, місяць, дату, час або опцію Time Zone (Часовий пояс).

Часовий пояс

Магадан, Камчатка
Владивосток
Якутськ
Іркутськ
Krasnoyarsk
Омськ
Єкатеринбург
Москва, Самара
Калінінград

В даній таблиці наведено 9 регіонів Росії відповідно до різних часових поясів. При виборі міста, що відноситься до того чи іншого часового поясу, система автоматично коригує час даної області.

Якщо при виборі потрібного часового поясу зміна часу не відбулась або якщо з'явилась необхідність зафіксувати інший часовий пояс, користувач може здійснити необхідні часові налаштування в ручному режимі.

- Щоб повернутися до нормального перегляду телепрограм, натисніть кнопку **MENU/EXIT**.
- Щоб повернутися до попереднього меню, натисніть кнопку **BACK**.

ВСТАНОВЛЕННЯ ЧАСУ

ВСТАНОВЛЕННЯ ТАЙМЕРУ АВТОМАТИЧНОГО УВІМКНЕННЯ/ВИМКНЕННЯ

Функція Час вимикання (Час автоматичного вимкнення) вимикає телевізор у режим очікування у заздалегідь запрограмований час.

Дві години після того, як телевізор був увімкнений за допомогою функції Час вмикання (Час автоматичного увімкнення), він автоматично перейде у режим очікування, якщо за цей час не було натиснуто жодної кнопки.

Функція Час вимикання (Час автоматичного вимкнення) має перевагу над функцією Час вмикання (Час автоматичного увімкнення), якщо обидві функції запрограмовані на один і той же час. Щоб функція Час вмикання спрацювала, телевізор повинен перебувати в режимі очікування.

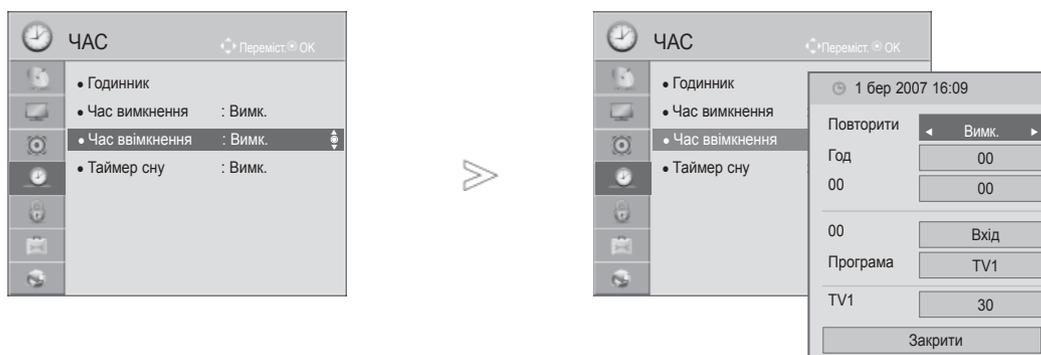

-   Виберіть **ЧАС**.
-   Виберіть **Час вимикання** або **Час вмикання**.
-   Виберіть **Повторити**.
-  Виберіть **Вимк.**, **Один раз**, **Щоденно**, **Пн. -Пт.**, **Пн. -Сб.**, **Сб. -Нд.** або **Нд.**
-   Укажіть години.
-   Укажіть години.

- Щоб вимкнути функцію **Час увімкнення/вимкнення**, виберіть **Вимк.**
- Лише для функції Час вмикання

-  Виберіть **Вхід**.
-  Виберіть джерело сигналу.
-   Укажіть програму.
-   Відрегулюйте рівень гучності при увімкненні.

- Щоб повернутися до нормального перегляду телепрограм, натисніть кнопку **MENU/EXIT**.
- Щоб повернутися до попереднього меню, натисніть кнопку **BACK**.

РЕЖИМУ ОЧІКУВАННЯ

Вам не треба пам'ятати про вимкнення телевізора перед сном.

Таймер вимкнення автоматично вимкне телевізор у режим очікування, після того як сплине попередньо заданий час.

1   Виберіть **Таймер сну**.

2   Виберіть **Вимк., 10, 20, 30, 60, 90, 120, 180 або 240 Min.**

- Якщо вимкнути телевізор до того, як таймер закінчить зворотній відлік, заданий час вимкнення скасовується.
- Налаштувати **Таймер сну** можна також у меню **Час**.

БАТЬКІВСЬКИЙ КОНТРОЛЬ/РЕЙТИНГИ

ВСТАНОВЛЕННЯ ПАРОЛЮ ТА СИСТЕМИ БЛОКУВАННЯ

Для введення пароля на пульті дистанційного керування натисніть "0", "0", "0", "0".

Якщо в меню вибору країни вибрана Франція, для введення пароля натискайте "1", "2", "3", "4", а не "0", "0", "0", "0".

Якщо в меню вибору країни вибрана Франція, встановити пароль "0", "0", "0", "0" неможливо.

Якщо канал заблоковано, уведіть пароль, щоб тимчасово його розблокувати.



-   Виберіть **БЛОКУВАННЯ**.
-   Виберіть **Система блокування**.
-   Виберіть **Вімк..**
-    Виберіть Введіть пароль.
Введіть 4-значний пароль.
Обов'язково запам'ятайте пароль!
-  Повторно введіть новий пароль для підтвердження.

• Якщо ви забули свій пароль, натисніть '0', '3', '2', '5' на пульті дистанційного керування.

- Щоб повернутися до нормального перегляду телепрограм, натисніть кнопку **MENU/EXIT**.
- Щоб повернутися до попереднього меню, натисніть кнопку **BACK**.

БЛОКУВАННЯ ПРОГРАМ

Зabloкуйте програми, які ви не бажаєте дивитись або які ви вважаєте непридатними для перегляду вашими дітьми.

Цю функцію можна використовувати, коли для опції **Система блокування** встановлено «**Ввімк.**».

Уведіть пароль, щоб переглянути заблоковану програму.

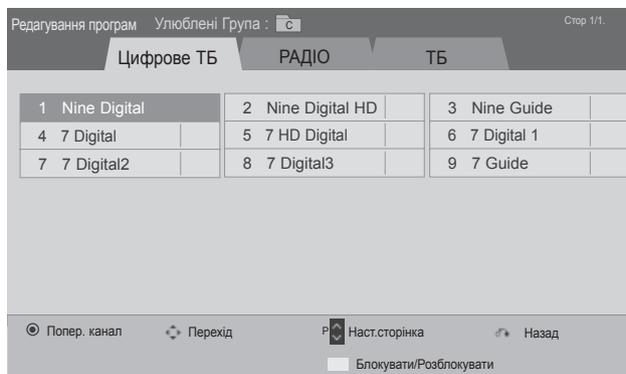
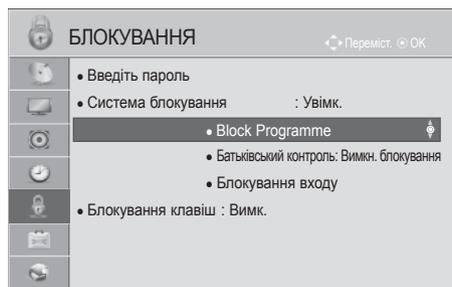

або

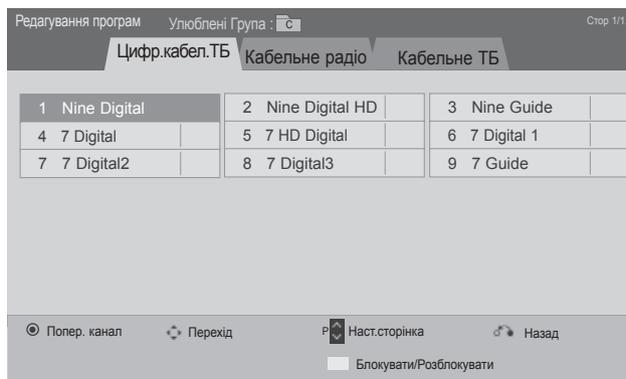

-   Виберіть **БЛОКУВАННЯ**.
-   Виберіть **Система блокування**.
-  Виберіть **Блокування програм**.
-  Відкрийте меню **Блокування програм**.
-   Виберіть програму, яку потрібно заблокувати.

- Щоб повернутися до нормального перегляду телепрограм, натисніть кнопку **MENU/EXIT**.
- Щоб повернутися до попереднього меню, натисніть кнопку **BACK**.

БАТЬКІВСЬКИЙ КОНТРОЛЬ/РЕЙТИНГИ

БЛОКУВАННЯ ВІД ДІТЕЙ (ТІЛЬКИ В ЦИФРОВОМУ РЕЖИМІ)

Ця функція працює згідно з інформацією, що отримана зі станції трансляції. Тому, якщо сигнал містить невірну інформацію, ця функція не буде працювати.

Для отримання доступу до цього меню потрібно ввести пароль.

Цей телевізор запрограмований на запам'ятовування останньої встановленої опції перед вимкненням.

У вас є можливість запобігти перегляду дітьми ТВ-програм для дорослих згідно з установленим рейтингом.

Уведіть пароль, щоб переглянути заблоковану програму.

Тариф змінюється залежно від країни.

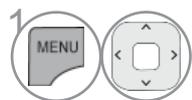
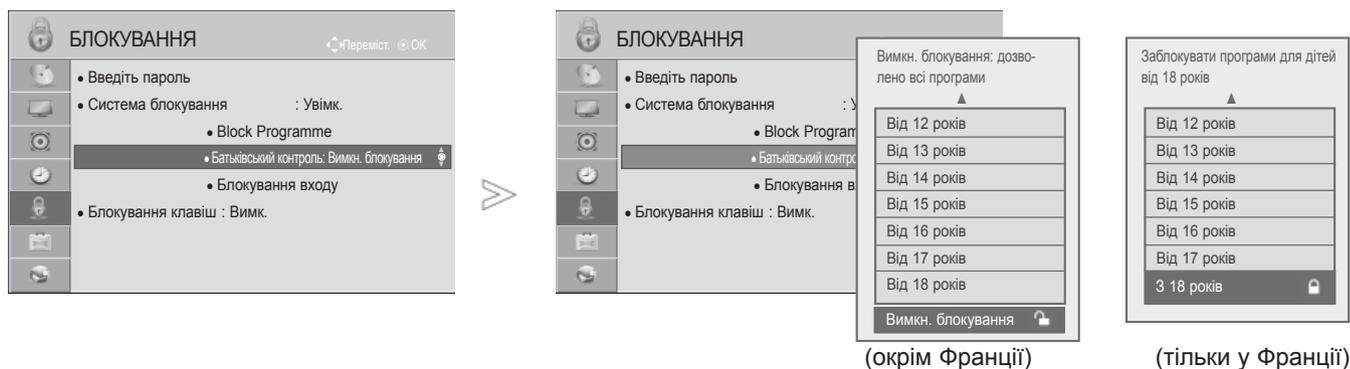

1. Виберіть **БЛОКУВАННЯ**.



2. Виберіть **Система блокування**.



3. Виберіть **Батьківський контроль**.

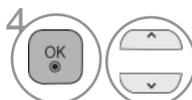

4. Виконайте необхідні настройки.

- Щоб повернутися до нормального перегляду телепрограм, натисніть кнопку **MENU/EXIT**.
- Щоб повернутися до попереднього меню, натисніть кнопку **BACK**.

ЗОВНІШНЬОГО РЕЖИМУ ВВЕДЕННЯ

Дозволяє блокувати вхід.

Цю функцію можна використовувати, якщо в пункті **Система блокування** вибрано значення "Увімк."

- Подані в цьому документі зображення можуть дещо відрізнятися від вигляду вашого телевізора.

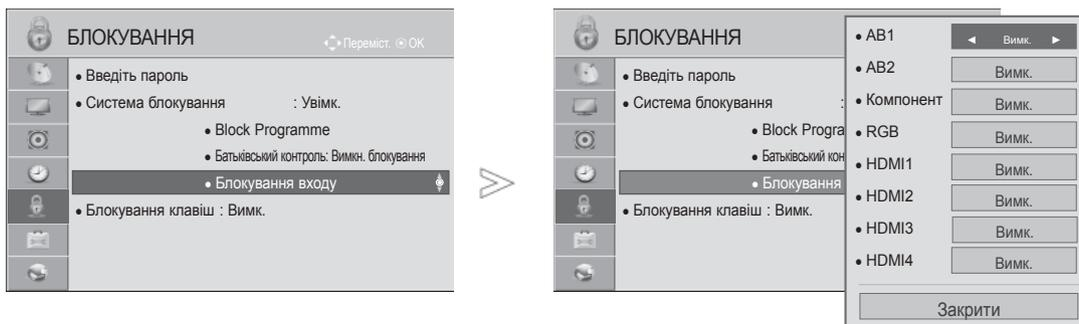

-   Виберіть **БЛОКУВАННЯ**.
-   Виберіть **Система блокування**.
-  Виберіть **Блокування входу**.
-   Виберіть **Блокування входу**.
-   Виберіть **Увімк.** або **Вимк.**

- Щоб повернутися до нормального перегляду телепрограм, натисніть кнопку **MENU/EXIT**.
- Щоб повернутися до попереднього меню, натисніть кнопку **BACK**.

БАТЬКІВСЬКИЙ КОНТРОЛЬ/РЕЙТИНГИ

БЛОКУВАННЯ КЛАВІШ

Ця функція використовується для попередження неавторизованого перегляду, блокуючи контрольні кнопки на передній панелі телевізора так, що телевізор керується лише пультом дистанційного керування.

Телевізор запрограмовано запам'ятовувати останні змінені параметри, навіть якщо телевізор вимкнено.



-   Виберіть **БЛОКУВАННЯ**.
-   Виберіть **Блокування кла-
віш**.
-   Виберіть **Ввімк. (Увімкн.)**
або **Вимк. (Вимкн.)**.

- Якщо в пункті **Блокування клавіш** вибрано значення "**Увімк.**", а телевізор вимкнено, натисніть кнопку **⏻ / I, INPUT, P ^ v** на телевізорі або кнопку живлення, **P ^ v** чи цифрові кнопки на пульті дистанційного керування, щоб увімкнути телевізор.
- Якщо **Блокування клавіш увімкнено** і під час телеперегляду натиснути будь-яку кнопку на передній панелі телевізора, на екрані з'являється напис "**⚠ Блок. клавіш ввімк.**".
- Якщо відкрито інше екранне меню, повідомлення "**⚠ Блок. клавіш ввімк.**" не з'являється.

- Щоб повернутися до нормального перегляду телепрограм, натисніть кнопку **MENU/EXIT**.
- Щоб повернутися до попереднього меню, натисніть кнопку **BACK**.

ТЕЛТЕКСТ

Ця функція доступна не в усіх країнах.

Телетекст - це безкоштовна послуга, яку надають більшість телевізійних станцій. Вони транслюють найсвіжішу інформацію про події, погоду, телевізійні програми, вартість акцій та інформацію на багато інших тем.

Декодер телетексту цього телевізора підтримує наступні системи телетексту: SIMPLE, TOP та FASTEXT. SIMPLE (стандартний телетекст) складається з кількох сторінок, які можна вибрати, безпосередньо ввівши відповідний номер сторінки. TOP та FASTEXT - це більш сучасні методи, які дозволяють швидко і легко знайти потрібну інформацію телетексту.

УВІМКНЕННЯ / ВИМКНЕННЯ

Натисніть кнопку **ТЕХТ (Телетекст)**, щоб перейти до телетексту. На екрані з'явиться початкова або остання сторінка.

Два номери сторінок, назва телевізійної станції, дата та час відображаються в заголовку екрана. Перший номер позначає Ваш вибір, а другий номер позначає сторінку, яка відображається на даний момент.

Натисніть кнопку **ТЕХТ (Телетекст)**, щоб вимкнути телетекст. Телевізор повернеться до попереднього режиму.

- Подані в цьому документі зображення можуть дещо відрізнятися від вигляду вашого телевізора.

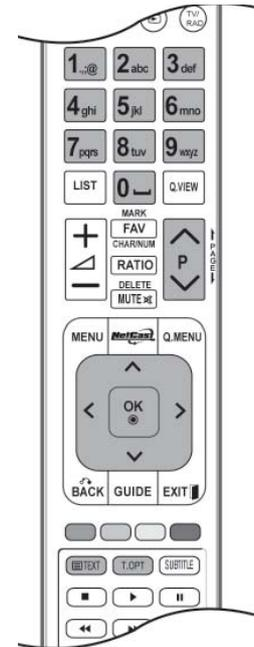

ТЕЛТЕКСТ СИСТЕМИ SIMPLE

■ Вибір сторінки

- 1 Введіть номер потрібної сторінки у вигляді тризначного числа за допомогою кнопок з цифрами. Якщо під час вибору сторінки Ви ввели неправильне число, необхідно спершу ввести все тризначне число, а потім повторно ввести правильний номер сторінки.
- 2 За допомогою кнопок P ^ v можна переходити до попередньої або наступної сторінки.

ТЕЛТЕКСТ

ТЕЛТЕКСТ СИСТЕМИ TOP

Провідник телетексту відображає чотири поля внизу екрана: червоне, зелене, жовте і синє. Жовте поле позначає наступну групу, а синє поле позначає наступний блок.

■ Вибір блока / групи / сторінки

- 1 За допомогою синьої кнопки можна переходити від блока до блока.
- 2 Використовуйте жовту кнопку для переходу до наступної групи із автоматичним переходом до наступного блока.
- 3 За допомогою зеленої кнопки можна переходити до наступної існуючої сторінки з автоматичним переходом до наступної групи.
- 4 Кнопку P ^ можна використовувати в якості альтернативи.
Червона кнопка дозволяє повернутись до попереднього вибору. Кнопку P v можна використовувати в якості альтернативи.

■ Безпосередній вибір сторінки.

Аналогічно режиму телетексту SIMPLE, в режимі TOP можна вибрати сторінку, ввівши її номер у вигляді тризначного числа за допомогою КНОПОК З ЦИФРАМИ.

ТЕЛТЕКСТ СИСТЕМИ FASTEXT

Сторінки телетексту мають позначені різними кольорами внизу екрана і їх можна вибрати натисканням відповідної кольорової кнопки.

■ Вибір сторінки

- 1 Натисніть кнопку **T.OPT**, а потім за допомогою кнопки ^ v виберіть меню . Відкриється сторінка індексу.
- 2 Сторінки, які позначені кольором внизу екрана, можна вибрати, натиснувши відповідні кольорові кнопки.
- 3 Аналогічно режиму телетексту SIMPLE, в режимі FASTEXT можна вибрати сторінку, ввівши її номер у вигляді тризначного числа за допомогою КНОПОК З ЦИФРАМИ».
- 4 За допомогою кнопки P ^ v можна перейти до попередньої або наступної за порядком сторінки.

СПЕЦІАЛЬНІ ФУНКЦІЇ ТЕЛТЕКСТУ

- Натисніть кнопку **T. OPT** і за допомогою кнопки $\wedge \vee$ виберіть меню Параметри тексту.
- Для Великобританії (в цифровому режимі): кнопка T. OPT не працює.



■ Показник

Виберіть кожну сторінку покажчика.



■ Час

Під час перегляду телевізійної програми натисніть цю кнопку, щоб побачити час в верхньому правому куті екрана.

В режимі телетексту натисніть цю кнопку, щоб вибрати номер похідної сторінки. Номер підсторінки відображається внизу екрана. Щоб утримувати цю підсторінку або перейти до іншої, натисніть ЧЕРВОНУ/ЗЕЛЕНУ кнопку, $\langle \rangle$ або цифрові кнопки.



■ Затримати

Припиняє автоматичну зміну сторінок, яка відбувається в разі, якщо сторінка телетексту складається з двох чи більше похідних сторінок. Кількість похідних сторінок та номер похідної сторінки, яка відображається, зазвичай показані на екрані під часом. Коли вибрана ця опція, у верхньому лівому куті екрана відображається знак «стоп» і автоматичне оновлення сторінки відключається.



■ Показ. прихов.

Ця опція використовується для перегляду прихованої інформації, такої як відгадки до загадок або головоломок.



■ Оновити

Відображає телевізійне зображення на екрані, доки Ви чекаєте появи нової сторінки телетексту. Телевізійне зображення з'явиться в верхньому лівому куті екрана. Коли оновлену сторінку буде знайдено, на місці телевізійного зображення з'явиться номер сторінки. Ця опція використовується для оновлення телетекстової сторінки.

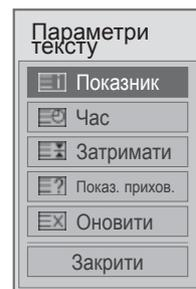

ЦИФРОВИЙ ТЕТЕКСТ

* Ця функція працює лише у Великобританії та Ірландії.

Ваш телевізор надає вам доступ до цифрового телетексту, що має суттєві переваги перед звичайним, наприклад текст, графіка і т.ін.

Доступ до цифрового телетексту можна отримати за допомогою особливої послуги цифрового телетексту і окремих послуг, що транслюють цифровий телетекст.

ТЕТЕКСТ В МЕЖАХ ЦИФРОВИХ СЕРВІСІВ

- 1 Щоб вибрати цифрову послугу з цифровим телетекстом, натискайте кнопки з цифрами або кнопку **P** ^ v .
- 2 Слідкуйте за вказівками цифрового телетексту і переходьте до наступних кроків, натискаючи кнопки **TEXT**, **OK**, ^ v < >, **ЧЕРВОНУ**, **ЗЕЛЕНУ**, **ЖОВТУ**, **СИНЮ** кнопки, кнопки з цифрами тощо.
- 3 Щоб вибрати іншу послугу цифрового телетексту, натискайте кнопки з цифрами або кнопку **P** ^ v .



ТЕТЕКСТ В МЕЖАХ ЦИФРОВИХ ПОСЛУГ

- 1 Щоб вибрати послугу з цифровим телетекстом, натискайте кнопки з цифрами або кнопку **P** ^ v .
- 2 Натисніть клавішу **TEXT (ТЕКСТ)** або кольорову клавішу, щоб увімкнути телетекст.
- 3 Слідкуйте за вказівками цифрового телетексту і переходьте до наступних кроків, натискаючи кнопки **OK**, ^ v < >, **ЧЕРВОНУ**, **ЗЕЛЕНУ**, **ЖОВТУ**, **СИНЮ** кнопки, кнопки з цифрами тощо.
- 4 Натисніть клавішу **TEXT (ТЕКСТ)** або кольорову клавішу, щоб повернутися до нормального перегляду ТБ.

Деякі послуги дозволяють вам отримувати доступ до текстових послуг, натисканням **ЧЕРВОНОЇ** клавіші.



ДОДАТОК

УСУНЕННЯ НЕСПРАВНОСТЕЙ

Телевізор не працює як слід.	
Пульт дистанційного керування не працює	<ul style="list-style-type: none">■ Впевніться, що між телевізором та пультом дистанційного управління немає перешкод. Спрямуйте пульт дистанційного керування безпосередньо на телевізор.■ Чи правильно вставлені батарейки (+ до +, - до -)?■ Замініть батарейки.
Живлення раптово вимикається	<ul style="list-style-type: none">■ Можливо, встановлено таймер вимкнення?■ Перевірте настройки управління живленням. Живлення переривається.■ Якщо телевізор увімкнено, та немає вхідного сигналу, його буде вимкнено автоматично за 15 хвилин.

Проблеми з відтворенням відео.	
Немає зображення і звуку	<ul style="list-style-type: none">■ Перевірте, чи телевізор увімкнено.■ Спробуйте переключити на інший канал. Проблема може полягати в трансляції.■ Чи вставлена вилка шнура живлення у розетку?■ Перевірте спрямування та розміщення антени.■ Перевірте розетку на справність, увімкнувши в неї інший пристрій.
Повільно з'являється зображення після ввімкнення телевізора	<ul style="list-style-type: none">■ Це нормальне явище, оскільки зображення завжди приглушене під час процедури увімкнення телевізора. Зверніться до свого сервісного центру, якщо зображення не з'явилося після п'яти хвилин.
Відсутній колір або низька якість кольору чи зображення	<ul style="list-style-type: none">■ Відрегулюйте параметр Color (Колір) у відповідному меню.■ Підтримуйте достатню відстань між телевізором та відеомагнітофоном.■ Спробуйте переключити на інший канал. Проблема може полягати в трансляції.■ Чи правильно підключені кабелі відеосигналу?■ Увімкніть будь-яку функцію, яка відновить яскравість зображення.
Горизонтальні або вертикальні смуги чи тремтіння зображення	<ul style="list-style-type: none">■ Перевірте, чи немає поблизу джерела перешкод на зразок електричного пристрою чи інструменту.
Поганий прийом сигналу на деяких каналах	<ul style="list-style-type: none">■ Ймовірно, виникли проблеми на телевізійній станції чи у постачальника послуг кабельного телебачення. Переключіть канал.■ Слабкий сигнал телевізійного передавача. Спрямуйте антену в бік джерела сильнішого сигналу.■ Пошукайте джерела можливих перешкод.
Відтворення зображення зі смугами або рисками	<ul style="list-style-type: none">■ Перевірте антену (спрямуйте антену в інший бік).
Відсутнє зображення з пристрою, під'єданого через HDMI	<ul style="list-style-type: none">■ Перевірте, чи кабель HDMI є високошвидкісним. Якщо кабелі HDMI не є високошвидкісні, зображення може мерехтати або не відобразитися. Використовуйте високошвидкісний кабель HDMI.

ДОДАТОК

Проблеми з відтворенням звуку.

Зображення якісне, але немає звуку	<ul style="list-style-type: none">■ Натисніть кнопку \triangle + або -.■ Можливо звук вимкнено? Натисніть кнопку MUTE.■ Спробуйте переключити на інший канал. Проблема може полягати в трансляції.■ Чи правильно підключені кабелі аудіосигналу?
Відсутній звук з одного з гучномовців	<ul style="list-style-type: none">■ Відрегулюйте Баланс у відповідному меню.
Дивні звуки лунають зсередини телевізора	<ul style="list-style-type: none">■ Зміна вологості чи температури оточення може призвести до виникнення незвичайних звуків в момент вмикання або вимикання телевізора. Це не є несправністю.
Відсутній звук, коли підключається HDMI чи USB	<ul style="list-style-type: none">■ Перевірте, чи кабель HDMI є високошвидкісним.■ Перевірте, чи кабель USB пізнішої версії, ніж 2.0. <p><small>*Ця функція доступна не для всіх моделей.</small></p>

Проблеми з використанням комп'ютера. (лише для режиму ПК)

Сигнал знаходиться поза діапазоном. (невідповідний формат)	<ul style="list-style-type: none">■ Відрегулюйте розподільчу здатність, горизонтальну або вертикальну частоту.■ Перевірте джерело вхідного сигналу.
Вертикальні смуги на задньому плані, горизонтальні шуми та неправильне положення зображення	<ul style="list-style-type: none">■ Використайте функцію Auto configure (Автоматична настройка) або відрегулюйте синхронізацію, фазу чи положення по горизонталі або по вертикалі. (Параметри)
Кольори на екрані нестабільні або монохромне зображення	<ul style="list-style-type: none">■ Перевірте кабель вхідного сигналу.■ Наново встановіть відеокарту комп'ютера.

Проблема з налаштуваннями зображення.

Під час зміни налаштувань зображення екрана згодом автоматично повертається до вихідних налаштувань.	<ul style="list-style-type: none">■ Це означає, що телевізор знаходиться в режимі Магазин демо. Щоб перейти у Режим для дому, слід виконати такі дії: у меню телевізора виберіть ПАРАМЕТРИ ->, Режим налаштування -> Режим для дому. Перехід у Режим для дому виконано.
--	---

ОБСЛУГОВУВАННЯ

Неполадки на ранній стадії користування можна попередити. Обережне і регулярне чищення може збільшити строк служби Вашого нового телевізора.

УВАГА: Обов'язково вимкніть живлення та вийміть вилку шнура живлення з розетки перед тим, як приступити до чищення телевізора.

Чищення екрана

- 1 Пропонуємо спосіб чищення, який дозволить на деякий час захистити екран від пилу. Змочіть м'яку тканину в ледь теплій воді з додаванням невеликої кількості засобу для пом'якшення тканин або миючого засобу для посуду.
- 2 Викрутіть тканину майже насухо і протріть нею екран. Заберіть надлишок води з екрана і дозвольте йому висохнути на повітрі перед тим, як вмикати телевізор.

Чищення корпусу

- Щоб почистити корпус телевізора від бруду або пилу, протріть його м'якою, сухою тканиною без ворсу.
- Забороняється використовувати мокру тканину.

Тривала відсутність

▲ УВАГА

- ▶ Якщо Ви плануєте залишити телевізор без догляду на тривалий час (наприклад, під час відпустки), рекомендується вийняти вилку шнура живлення з розетки для попередження можливих пошкоджень від стрибків напруги або ударів блискавки.

ДОДАТОК

ХАРАКТЕРИСТИКИ ВИРОБУ

МОДЕЛІ		32LE5***	
		32LE5500-ZA / 32LE550N-ZA 32LE5800-ZA / 32LE5900-ZA	32LE5510-ZB / 32LE551N-ZB 32LE5810-ZB / 32LE5910-ZB
Габарити (Ширина X Висота X Глибина)	разом з підставкою	784,6 мм x 558,1 мм x 221,0 мм	784,6 мм x 558,1 мм x 221,0 мм
	без підставки	784,6 мм x 499,5 мм x 39,9 мм	784,6 мм x 499,5 мм x 39,9 мм
Вага	разом з підставкою	12,7 кг	12,7 кг
	без підставки	10,5 кг	10,5 кг
Джерело живлення		змінний струм 100-240 В, 50 / 60 Гц	змінний струм 100-240 В, 50 / 60 Гц
Споживання електроенергії		130 Вт	130 Вт
МОДЕЛІ		37LE5***	
		37LE5500-ZA / 37LE550N-ZA 37LE5800-ZA / 37LE5900-ZA	37LE5510-ZB / 37LE551N-ZB 37LE5810-ZB / 37LE5910-ZB
Габарити (Ширина X Висота X Глибина)	разом з підставкою	905,0 мм x 630,0 мм x 270,0 мм	905,0 мм x 630,0 мм x 270,0 мм
	без підставки	905,0 мм x 568,0 мм x 39,9 мм	905,0 мм x 568,0 мм x 39,9 мм
Вага	разом з підставкою	15,6 кг	15,6 кг
	без підставки	12,8 кг	12,8 кг
Джерело живлення		АС 100-240 V~ 50 / 60 Гц	АС 100-240 V~ 50 / 60 Гц
Споживання електроенергії		140 Вт	140 Вт
Розмір модуля СІ (Ширина X Висота X Глибина)		100 мм x 55 мм x 5 мм	
Умови оточення	Робоча температура	від 0 °С до 40 °С	
	Робоча вологість повітря	Не більше 80 %	
	Температура зберігання	від -20 °С до 60 °С	
	Вологість повітря під час зберігання	Не більше 85 %	
Відеофайли, що підтримуються		Див. стор. 96-97	

- Вищенаведені характеристики можуть бути змінені без попереднього повідомлення з метою удосконалення.

МОДЕЛІ		42LE5***	
		42LE5500-ZA / 42LE550N-ZA 42LE5800-ZA / 42LE5900-ZA	42LE5510-ZB / 42LE551N-ZB 42LE5810-ZB / 42LE5910-ZB
Габарити (Ширина X Висота X Глибина)	разом з підставкою	1016,0 мм x 692,0 мм x 270,0 мм	1016,0 мм x 692,0 мм x 270,0 мм
	без підставки	1016,0 мм x 630,0 мм x 29,3 мм	1016,0 мм x 630,0 мм x 29,3 мм
Вага	разом з підставкою	19,5 кг	19,5 кг
	без підставки	16,7 кг	16,7 кг
Джерело живлення		змінний струм 100-240 В, 50 / 60 Гц	змінний струм 100-240 В, 50 / 60 Гц
Споживання електроенергії		150 Вт	150 Вт
МОДЕЛІ		47LE5***	
		47LE5500-ZA / 47LE550N-ZA 47LE5800-ZA / 47LE5900-ZA	47LE5510-ZB / 47LE551N-ZB 47LE5810-ZB / 47LE5910-ZB
Габарити (Ширина X Висота X Глибина)	разом з підставкою	1126,6 мм x 757,9 мм x 284,4 мм	1126,6 мм x 757,9 мм x 284,4 мм
	без підставки	1126,6 мм x 692,0 мм x 29,3 мм	1126,6 мм x 692,0 мм x 29,3 мм
Вага	разом з підставкою	22,9 кг	22,9 кг
	без підставки	19,6 кг	19,6 кг
Джерело живлення		АС 100-240 V~ 50 / 60 Гц	АС 100-240 V~ 50 / 60 Гц
Споживання електроенергії		170 Вт	170 Вт
Розмір модуля СІ (Ширина X Висота X Глибина)		100 мм x 55 мм x 5 мм	
Умови оточення	Робоча температура	від 0 °С до 40 °С	
	Робоча вологість повітря	Не більше 80 %	
	Температура зберігання	від -20 °С до 60 °С	
	Вологість повітря під час зберігання	Не більше 85 %	
Відеофайли, що підтримуються		Див. стор. 96-97	

- Вищенаведені характеристики можуть бути змінені без попереднього повідомлення з метою удосконалення.

ДОДАТОК

МОДЕЛІ		55LE5***	
		55LE5500-ZA / 55LE550N-ZA 55LE5800-ZA / 55LE5900-ZA	55LE5510-ZB / 55LE551N-ZB 55LE5810-ZB / 55LE5910-ZB
Габарити (Ширина X Висота X Глибина)	разом з підставкою	1306,0 мм x 867,0 мм x 328,0 мм	1306,0 мм x 867,0 мм x 328,0 мм
	без підставки	1306,0 мм x 797,0 мм x 30,7 мм	1306,0 мм x 797,0 мм x 30,7 мм
Вага	разом з підставкою	34,5 кг	34,5 кг
	без підставки	28,8 кг	28,8 кг
Джерело живлення		AC 100-240 V~ 50 / 60 Гц	AC 100-240 V~ 50 / 60 Гц
Споживання електроенергії		200 Вт	200 Вт
МОДЕЛІ		42LX6***	
		42LX6500-ZD / 42LX650N-ZD 42LX6800-ZD / 42LX6900-ZD	47LX6***
Габарити (Ширина X Висота X Глибина)	разом з підставкою	1016,0 мм x 692,0 мм x 270,0 мм	1126,6 мм x 757,9 мм x 284,4 мм
	без підставки	1016,0 мм x 630,0 мм x 29,3 мм	1126,6 мм x 692,0 мм x 29,3 мм
Вага	разом з підставкою	19,5 кг	22,9 кг
	без підставки	16,7 кг	19,6 кг
Джерело живлення		AC 100-240 V~ 50 / 60 Гц	AC 100-240 V~ 50 / 60 Гц
Споживання електроенергії		160 Вт	180 Вт
Розмір модуля CI (Ширина X Висота X Глибина)		100 мм x 55 мм x 5 мм	
Умови оточення	Робоча температура	від 0 °C до 40 °C	
	Робоча вологість повітря	Не більше 80 %	
	Температура зберігання	від -20 °C до 60 °C	
	Вологість повітря під час зберігання	Не більше 85 %	
Відеофайли, що підтримуються		Див. стор. 96-97	

- Вищенаведені характеристики можуть бути змінені без попереднього повідомлення з метою удосконалення.

МОДЕЛІ		32LE7***	
		32LE7500-ZA / 32LE750N-ZA 32LE7800-ZA / 32LE7900-ZA	32LE7510-ZB / 32LE751N-ZB 32LE7810-ZB / 32LE7910-ZB
Габарити (Ширина X Висота X Глибина)	разом з підставкою	786,4 мм x 556,2 мм x 221,0 мм	786,4 мм x 556,2 мм x 221,0 мм
	без підставки	786,4 мм x 500,4 мм x 39,9 мм	786,4 мм x 500,4 мм x 39,9 мм
Вага	разом з підставкою	14,8 кг	14,8 кг
	без підставки	11,7 кг	11,7 кг
Джерело живлення		АС 100-240 V~ 50 / 60 Гц	АС 100-240 V~ 50 / 60 Гц
Споживання електроенергії		130 Вт	130 Вт
МОДЕЛІ		37LE7***	
		37LE7500-ZA / 37LE750N-ZA 37LE7800-ZA / 37LE7900-ZA	37LE7510-ZB / 37LE751N-ZB 37LE7810-ZB / 37LE7910-ZB
Габарити (Ширина X Висота X Глибина)	разом з підставкою	907,4 мм x 628,3 мм x 269,8 мм	907,4 мм x 628,3 мм x 269,8 мм
	без підставки	907,4 мм x 569,0 мм x 39,9 мм	907,4 мм x 569,0 мм x 39,9 мм
Вага	разом з підставкою	18,8 кг	18,8 кг
	без підставки	14,7 кг	14,7 кг
Джерело живлення		АС 100-240 V~ 50 / 60 Гц	АС 100-240 V~ 50 / 60 Гц
Споживання електроенергії		140 Вт	140 Вт
Розмір модуля СІ (Ширина X Висота X Глибина)		100 мм x 55 мм x 5 мм	
Умови оточення	Робоча температура	від 0 °С до 40 °С	
	Робоча вологість повітря	Не більше 80 %	
	Температура зберігання	від -20 °С до 60 °С	
	Вологість повітря під час зберігання	Не більше 85 %	
Відеофайли, що підтримуються		Див. стор. 96-97	

- Вищенаведені характеристики можуть бути змінені без попереднього повідомлення з метою удосконалення.

ДОДАТОК

МОДЕЛІ		42LE7***		
		42LE7500-ZA / 42LE750N-ZA / 42LE7800-ZA / 42LE7900-ZA	42LE7510-ZB / 42LE751N-ZB / 42LE7810-ZB / 42LE7910-ZB	42LE7300-ZA / 42LE730N-ZA / 42LE7380-ZA / 42LE7390-ZA
Габарити (Ширина X Висота X Глибина)	разом з підставкою	1018,2 мм x 692,5 мм x 269,8 мм	1018,2 мм x 692,5 мм x 269,8 мм	1009,2 мм x 694,5 мм x 286,5 мм
	без підставки	1018,2 мм x 630,7 мм x 29,3 мм	1018,2 мм x 630,7 мм x 29,3 мм	1009,2 мм x 629,7 мм x 29,3 мм
Вага	разом з підставкою	23,2 кг	23,2 кг	25,5 кг
	без підставки	19,1 кг	19,1 кг	21,0 кг
Джерело живлення		AC 100-240 V~ 50 / 60 Гц	AC 100-240 V~ 50 / 60 Гц	AC 100-240 V~ 50 / 60 Гц
Споживання електроенергії		150 Вт	150 Вт	150 Вт
МОДЕЛІ		47LE7***		
		47LE7500-ZA / 47LE750N-ZA / 47LE7800-ZA / 47LE7900-ZA	47LE7510-ZB / 47LE751N-ZB / 47LE7810-ZB / 47LE7910-ZB	47LE7300-ZA / 47LE730N-ZA / 47LE7380-ZA / 47LE7390-ZA
Габарити (Ширина X Висота X Глибина)	разом з підставкою	1128,6 мм x 758,5 мм x 284,4 мм	1128,6 мм x 758,5 мм x 284,4 мм	1119,6 мм x 757,1 мм x 286,5 мм
	без підставки	1128,6 мм x 693,3 мм x 29,8 мм	1128,6 мм x 693,3 мм x 29,8 мм	1119,6 мм x 691,3 мм x 29,3 мм
Вага	разом з підставкою	27,5 кг	27,5 кг	29,7 кг
	без підставки	23,0 кг	23,0 кг	25,2 кг
Джерело живлення		AC 100-240 V~ 50 / 60 Гц	AC 100-240 V~ 50 / 60 Гц	AC 100-240 V~ 50 / 60 Гц
Споживання електроенергії		170 Вт	170 Вт	170 Вт
Розмір модуля СІ (Ширина X Висота X Глибина)		100,0 мм x 55,0 мм x 5,0 мм		
Умови оточення	Робоча температу- ра	від 0 °С до 40 °С		
	Робоча вологість повітря	Не більше 80 %		
	Температура збері- гання	від -20 °С до 60 °С		
	Вологість повітря під час зберігання	Не більше 85 %		
Відеофайли, що підтримуються		Див. стор. 96-97		

- Вищенаведені характеристики можуть бути змінені без попереднього повідомлення з метою удосконалення.

MODELS		55LE7***	
		55LE7500-ZA / 55LE750N-ZA 55LE7800-ZA / 55LE7900-ZA	55LE7510-ZB / 55LE751N-ZB 55LE7810-ZB / 55LE7910-ZB
Dimensions (Width x Height x Depth)	with stand	1306,0 мм x 868,1 мм x 328,0 мм	1306,0 мм x 868,1 мм x 328,0 мм
	without stand	1306,0 мм x 797,4 мм x 31,2 мм	1306,0 мм x 797,4 мм x 31,2 мм
Weight	with stand	39,6 кг	39,6 кг
	without stand	33,5 кг	33,5 кг
Power requirement		AC 100-240 V~ 50 / 60 Гц	AC 100-240 V~ 50 / 60 Гц
Power Consumption		200 Вт	200 Вт
МОДЕЛІ		47LX9***	55LX9***
		47LX9800-ZA	55LX9800-ZA
Габарити (Ширина X Висота X Глибина)	разом з підставкою	1085,9 мм x 710,6 мм x 255,0 мм	1255,8 мм x 805,0 мм x 255,0 мм
	без підставки	1085,9 мм x 654,2 мм x 31,6 мм	1255,8 мм x 749,6 мм x 31,6 мм
Вага	разом з підставкою	26,7 кг	32,7 кг
	без підставки	22,1 кг	28,1 кг
Джерело живлення		AC 100-240 V~ 50 / 60 Гц	AC 100-240 V~ 50 / 60 Гц
Споживання електроенергії		210 Вт	260 Вт
Розмір модуля CI (Ширина X Висота X Глибина)		100,0 мм x 55,0 мм x 5,0 мм	
Умови оточення	Робоча температура	від 0 °C до 40 °C	
	Робоча вологість повітря	Не більше 80 %	
	Температура зберігання	від -20 °C до 60 °C	
	Вологість повітря під час зберігання	Не більше 85 %	
Відеофайли, що підтримуються		Див. стор. 96-97	

- Вищенаведені характеристики можуть бути змінені без попереднього повідомлення з метою удосконалення.

ДОДАТОК

МОДЕЛІ		42LE8***	
		42LE8500-ZA / 42LE850N-ZA 42LE8800-ZA / 42LE8900-ZA	42LE8510-ZB / 42LE851N-ZB 42LE8810-ZB / 42LE8910-ZB
Габарити (Ширина X Висота X Глибина)	разом з підставкою	1013,3 мм x 705,8 мм x 235,5 мм	1013,3 мм x 705,8 мм x 235,5 мм
	без підставки	1013,3 мм x 645,8 мм x 34,5 мм	1013,3 мм x 645,8 мм x 34,5 мм
Вага	разом з підставкою	27,2 кг	27,2 кг
	без підставки	23,1 кг	23,1 кг
Джерело живлення		АС 100-240 V~ 50 / 60 Гц	АС 100-240 V~ 50 / 60 Гц
Споживання електроенергії		160 Вт	160 Вт
МОДЕЛІ		47LE8***	
		47LE8500-ZA / 47LE850N-ZA 47LE8800-ZA / 47LE8900-ZA	47LE8510-ZB / 47LE851N-ZB 47LE8810-ZB / 47LE8910-ZB
Габарити (Ширина X Висота X Глибина)	разом з підставкою	1122,6 мм x 769,3 мм x 275,0 мм	1122,6 мм x 769,3 мм x 275,0 мм
	без підставки	1122,6 мм x 707,3 мм x 34,5 мм	1122,6 мм x 707,3 мм x 34,5 мм
Вага	разом з підставкою	31,6 кг	31,6 кг
	без підставки	27,0 кг	27,0 кг
Джерело живлення		АС 100-240 V~ 50 / 60 Гц	АС 100-240 V~ 50 / 60 Гц
Споживання електроенергії		170 Вт	170 Вт
Розмір модуля СІ (Ширина X Висота X Глибина)		100 мм x 55 мм x 5 мм	
Умови оточення	Робоча температура	від 0 °С до 40 °С	
	Робоча вологість повітря	Не більше 80 %	
	Температура зберігання	від -20 °С до 60 °С	
	Вологість повітря під час зберігання	Не більше 85 %	
Відеофайли, що підтримуються		Див. стор. 96-97	

- Вищенаведені характеристики можуть бути змінені без попереднього повідомлення з метою удосконалення.

МОДЕЛІ		55LE8***	
		55LE8500-ZA / 55LE850N-ZA 55LE8800-ZA / 55LE8900-ZA	55LE8510-ZB / 55LE851N-ZB 55LE8810-ZB / 55LE8910-ZB
Габарити (Ширина X Висота X Глибина)	разом з підставкою	1292,6 мм x 875,4 мм x 311,9 мм	1292,6 мм x 875,4 мм x 311,9 мм
	без підставки	1292,6 мм x 802,9 мм x 34,5 мм	1292,6 мм x 802,9 мм x 34,5 мм
Вага	разом з підставкою	43,8 кг	43,8 кг
	без підставки	35,8 кг	35,8 кг
Джерело живлення		AC 100-240 V~ 50 / 60 Гц	AC 100-240 V~ 50 / 60 Гц
Споживання електроенергії		230 Вт	230 Вт
МОДЕЛІ		32LD4***	
		32LD480-ZB 32LD490-ZB	37LD4***
Габарити (Ширина X Висота X Глибина)	разом з підставкою	799,0 мм x 555,0 мм x 207,0 мм	916,0 мм x 625,0 мм x 261,0 мм
	без підставки	799,0 мм x 506,0 мм x 73,5 мм	916,0 мм x 575,0 мм x 77,4 мм
Вага	разом з підставкою	9,1 кг	12,5 кг
	без підставки	8,1 кг	10,8 кг
Джерело живлення		AC 100-240 V~ 50 / 60 Гц	AC 100-240 V~ 50 / 60 Гц
Споживання електроенергії		120 Вт	160 Вт
МОДЕЛІ		42LD4***	
		42LD480-ZB 42LD490-ZB	
Габарити (Ширина X Висота X Глибина)	разом з підставкою	1023,0 мм x 685,0 мм x 261,0 мм	
	без підставки	1023,0 мм x 635,0 мм x 76,6 мм	
Вага	разом з підставкою	15,1 кг	
	без підставки	13,5 кг	
Джерело живлення		AC 100-240 V~ 50 / 60 Гц	
Споживання електроенергії		190 Вт	
Розмір модуля СІ (Ширина X Висота X Глибина)		100,0 мм x 55,0 мм x 5,0 мм	
Умови оточення	Робоча температура	від 0 °C до 40 °C	
	Робоча вологість повітря	Не більше 80 %	
	Температура зберігання	від -20 °C до 60 °C	
	Вологість повітря під час зберігання	Не більше 85 %	
Відеофайли, що підтримуються		Див. стор. 96-97	

■ Вищенаведені характеристики можуть бути змінені без попереднього повідомлення з метою удосконалення.

ДОДАТОК

МОДЕЛІ		32LD6***	
		32LD650-ZC / 32LD650N-ZC 32LD680-ZC / 32LD690-ZB	32LD651-ZB / 32LD651N-ZB 32LD681-ZB / 32LD691-ZB
Габарити (Ширина X Висота X Глибина)	разом з підставкою	797,0 мм x 555,0 мм x 207,0 мм	797,0 мм x 555,0 мм x 207,0 мм
	без підставки	797,0 мм x 495,0 мм x 73,8 мм	797,0 мм x 495,0 мм x 73,8 мм
Вага	разом з підставкою	9,8 кг	9,8 кг
	без підставки	8,7 кг	8,7 кг
Джерело живлення		АС 100-240 V~ 50 / 60 Гц	АС 100-240 V~ 50 / 60 Гц
Споживання електроенергії		150 Вт	150 Вт
МОДЕЛІ		37LD6***	
		37LD650-ZC / 37LD650N-ZC 37LD680-ZC / 37LD690-ZB	37LD651-ZB / 37LD651N-ZB 37LD681-ZB / 37LD691-ZB
Габарити (Ширина X Висота X Глибина)	разом з підставкою	916,0 мм x 625,0 мм x 261,0 мм	916,0 мм x 625,0 мм x 261,0 мм
	без підставки	916,0 мм x 560,0 мм x 77,7 мм	916,0 мм x 560,0 мм x 77,7 мм
Вага	разом з підставкою	12,8 кг	12,8 кг
	без підставки	11,2 кг	11,2 кг
Джерело живлення		АС 100-240 V~ 50 / 60 Гц	АС 100-240 V~ 50 / 60 Гц
Споживання електроенергії		170 Вт	170 Вт
Розмір модуля СІ (Ширина X Висота X Глибина)		100 мм x 55 мм x 5 мм	
Умови оточення	Робоча температура	від 0 °С до 40 °С	
	Робоча вологість повітря	Не більше 80 %	
	Температура зберігання	від -20 °С до 60 °С	
	Вологість повітря під час зберігання	Не більше 85 %	
Відеофайли, що підтримуються		Див. стор. 96-97	

- Вищенаведені характеристики можуть бути змінені без попереднього повідомлення з метою удосконалення.

МОДЕЛІ		42LD6***	
		42LD650-ZC / 42LD650N-ZC 42LD680-ZC / 42LD690-ZB	42LD651-ZB / 42LD651N-ZB 42LD681-ZB / 42LD691-ZB
Габарити (Ширина X Висота X Глибина)	разом з підставкою	1024,0 мм x 685,0 мм x 261,0 мм	1024,0 мм x 685,0 мм x 261,0 мм
	без підставки	1024,0 мм x 621,0 мм x 76,8 мм	1024,0 мм x 621,0 мм x 76,8 мм
Вага	разом з підставкою	15,5 кг	15,5 кг
	без підставки	13,9 кг	13,9 кг
Джерело живлення		АС 100-240 V~ 50 / 60 Гц	АС 100-240 V~ 50 / 60 Гц
Споживання електроенергії		210 Вт	210 Вт
МОДЕЛІ		47LD6***	
		47LD650-ZC / 47LD650N-ZC 47LD680-ZC / 47LD690-ZB	47LD651-ZB / 47LD651N-ZB 47LD681-ZB / 47LD691-ZB
Габарити (Ширина X Висота X Глибина)	разом з підставкою	1137,0 мм x 758,0 мм x 270,0 мм	1137,0 мм x 758,0 мм x 270,0 мм
	без підставки	1137,0 мм x 685,0 мм x 76,8 мм	1137,0 мм x 685,0 мм x 76,8 мм
Вага	разом з підставкою	20,3 кг	20,3 кг
	без підставки	18,3 кг	18,3 кг
Джерело живлення		АС 100-240 V~ 50 / 60 Гц	АС 100-240 V~ 50 / 60 Гц
Споживання електроенергії		250 Вт	250 Вт
Розмір модуля СІ (Ширина X Висота X Глибина)		100 мм x 55 мм x 5 мм	
Умови оточення	Робоча температура	від 0 °С до 40 °С	
	Робоча вологість повітря	Не більше 80 %	
	Температура зберігання	від -20 °С до 60 °С	
	Вологість повітря під час зберігання	Не більше 85 %	
Відеофайли, що підтримуються		Див. стор. 96-97	

■ Вищенаведені характеристики можуть бути змінені без попереднього повідомлення з метою удосконалення.

ДОДАТОК

МОДЕЛІ		55LD6***	
		55LD650-ZC / 55LD650N-ZC 55LD680-ZC / 55LD690-ZB	55LD651-ZB / 55LD651N-ZB 55LD681-ZB / 55LD691-ZB
Габарити (Ширина X Висота X Глибина)	разом з підставкою	1329,0 мм x 872,0 мм x 330,0 мм	1329,0 мм x 872,0 мм x 330,0 мм
	без підставки	1329,0 мм x 796,0 мм x 96,5 мм	1329,0 мм x 796,0 мм x 96,5 мм
Вага	разом з підставкою	33,0 кг	33,0 кг
	без підставки	29,8 кг	29,8 кг
Джерело живлення		АС 100-240 V~ 50 / 60 Гц	АС 100-240 V~ 50 / 60 Гц
Споживання електроенергії		340 Вт	340 Вт
МОДЕЛІ		32LE4***	
		32LE4800-ZB 32LE4900-ZB	37LE4*** 37LE4800-ZB 37LE4900-ZB
Габарити (Ширина X Висота X Глибина)	разом з підставкою	786,0 мм x 559,0 мм x 221,0 мм	907,0 мм x 630,0 мм x 270,0 мм
	без підставки	786,0 мм x 500,0 мм x 39,9 мм	907,0 мм x 565,0 мм x 39,9 мм
Вага	разом з підставкою	12,4 кг	14,6 кг
	без підставки	10,6 кг	12,1 кг
Джерело живлення		АС 100-240 V~ 50 / 60 Гц	АС 100-240 V~ 50 / 60 Гц
Споживання електроенергії		130 Вт	140 Вт
МОДЕЛІ		42LE4***	
		42LE4800-ZB 42LE4900-ZB	
Габарити (Ширина X Висота X Глибина)	разом з підставкою	1018,0 мм x 692,0 мм x 270,0 мм	
	без підставки	1018,0 мм x 627,0 мм x 29,8 мм	
Вага	разом з підставкою	17,0 кг	
	без підставки	14,5 кг	
Джерело живлення		АС 100-240 V~ 50 / 60 Гц	
Споживання електроенергії		150 Вт	
Розмір модуля СІ (Ширина X Висота X Глибина)		100,0 мм x 55,0 мм x 5,0 мм	
Умови оточення	Робоча температу- ра	від 0 °С до 40 °С	
	Робоча вологість повітря	Не більше 80 %	
	Температура збері- гання	від -20 °С до 60 °С	
	Вологість повітря під час зберігання	Не більше 85 %	
Відеофайли, що підтримуються		Див. стор. 96-97	

■ Вищенаведені характеристики можуть бути змінені без попереднього повідомлення з метою удосконалення.

МОДЕЛІ		32LD7***	
		32LD750-ZA / 32LD750N-ZA 32LD780-ZA / 32LD790-ZA	32LD751-ZB / 32LD751N-ZB 32LD781-ZB / 32LD791-ZB / 32LD752-ZD
Габарити (Ширина X Висота X Глибина)	разом з підставкою	804 мм x 567 мм x 212 мм	804 мм x 567 мм x 212 мм
	без підставки	804 мм x 510 мм x 73,8 мм	804 мм x 510 мм x 73,8 мм
Вага	разом з підставкою	10,2 кг	10,2 кг
	без підставки	8,8 кг	8,8 кг
Джерело живлення		AC 100-240 V~ 50 / 60 Гц	AC 100-240 V~ 50 / 60 Гц
Споживання електроенергії		150 Вт	150 Вт
МОДЕЛІ		42LD7***	
		42LD750-ZA / 42LD750N-ZA 42LD780-ZA / 42LD790-ZA	42LD751-ZB / 42LD751N-ZB 42LD781-ZB / 42LD791-ZB / 42LD752-ZD
Габарити (Ширина X Висота X Глибина)	разом з підставкою	1032 мм x 700 мм x 260 мм	1032 мм x 700 мм x 260 мм
	без підставки	1032 мм x 639 мм x 76,8 мм	1032 мм x 639 мм x 76,8 мм
Вага	разом з підставкою	16,5 кг	16,5 кг
	без підставки	13,8 кг	13,8 кг
Джерело живлення		AC 100-240 V~ 50 / 60 Гц	AC 100-240 V~ 50 / 60 Гц
Споживання електроенергії		210 Вт	210 Вт
Розмір модуля CI (Ширина X Висота X Глибина)		100 мм x 55 мм x 5 мм	
Умови оточення	Робоча температура	від 0 °C до 40 °C	
	Робоча вологість повітря	Не більше 80 %	
	Температура зберігання	від -20 °C до 60 °C	
	Вологість повітря під час зберігання	Не більше 85 %	
Відеофайли, що підтримуються		Див. стор. 96-97	

■ Вищенаведені характеристики можуть бути змінені без попереднього повідомлення з метою удосконалення.

ДОДАТОК

МОДЕЛІ		47LD7***	
		47LD750-ZA / 47LD750N-ZA 47LD780-ZA / 47LD790-ZA	47LD751-ZB / 47LD751N-ZB 47LD781-ZB / 47LD791-ZB / 47LD752-ZD
Габарити (Ширина X Висота X Глибина)	разом з підставкою	1144 мм x 764 мм x 260 мм	1144 мм x 764 мм x 260 мм
	без підставки	1144 мм x 704 мм x 76,8 мм	1144 мм x 704 мм x 76,8 мм
Вага	разом з підставкою	20,9 кг	20,9 кг
	без підставки	18,2 кг	18,2 кг
Джерело живлення Споживання електроенергії		AC 100-240 V~ 50 / 60 Гц 250 Вт	AC 100-240 V~ 50 / 60 Гц 250 Вт
Розмір модуля СІ (Ширина X Висота X Глибина)		100 мм x 55 мм x 5 мм	
Умови оточення	Робоча температура	від 0 °С до 40 °С	
	Робоча вологість повітря	Не більше 80 %	
	Температура зберігання	від -20 °С до 60 °С	
	Вологість повітря під час зберігання	Не більше 85 %	
Відеофайли, що підтримуються		Див. стор. 96-97	

- Вищенаведені характеристики можуть бути змінені без попереднього повідомлення з метою удосконалення.

МОДЕЛІ		32LD8***
МОДЕЛІ		32LD840-ZA / 32LD840N-ZA 32LD880-ZA / 32LD890-ZA
Габарити (Ширина X Висота X Глибина)	разом з підставкою	803,0 мм x 568,0 мм x 212,0 мм
	без підставки	803,0 мм x 502,0 мм x 73,4 мм
Вага	разом з підставкою	10,0 кг
	без підставки	8,6 кг
Джерело живлення Споживання електроенергії		AC 100-240 V~ 50 / 60 Гц 150 Вт
МОДЕЛІ		37LD8***
МОДЕЛІ		37LD840-ZA / 37LD840N-ZA 37LD880-ZA / 37LD890-ZA
Габарити (Ширина X Висота X Глибина)	разом з підставкою	922,0 мм x 640,0 мм x 260,0 мм
	без підставки	922,0 мм x 568,0 мм x 77,3 мм
Вага	разом з підставкою	13,9 кг
	без підставки	11,3 кг
Джерело живлення Споживання електроенергії		AC 100-240 V~ 50 / 60 Гц 170 Вт
Розмір модуля CI (Ширина X Висота X Глибина)		100 мм x 55 мм x 5 мм
Умови оточення	Робоча температура	від 0 °C до 40 °C
	Робоча вологість повітря	Не більше 80 %
	Температура зберігання	від -20 °C до 60 °C
	Вологість повітря під час зберігання	Не більше 85 %
Відеофайли, що підтримуються		Див. стор. 96-97

■ Вищенаведені характеристики можуть бути змінені без попереднього повідомлення з метою удосконалення.

ДОДАТОК

МОДЕЛІ		42LD8***
		42LD840-ZA / 42LD840N-ZA 42LD880-ZA / 42LD890-ZA
Габарити (Ширина X Висота X Глибина)	разом з підставкою	1030,0 мм x 701,0 мм x 260,0 мм
	без підставки	1030,0 мм x 628,0 мм x 76,4 мм
Вага	разом з підставкою	16,5 кг
	без підставки	13,9 кг
Джерело живлення		АС 100-240 V~ 50 / 60 Гц
Споживання електроенергії		210 Вт
Розмір модуля СІ (Ширина X Висота X Глибина)		100 мм x 55 мм x 5 мм
Умови оточення	Робоча температура	від 0 °С до 40 °С
	Робоча вологість повітря	Не більше 80 %
	Температура зберігання	від -20 °С до 60 °С
	Вологість повітря під час зберігання	Не більше 85 %
Відеофайли, що підтримуються		Див. стор. 96-97

- Вищенаведені характеристики можуть бути змінені без попереднього повідомлення з метою удосконалення.

МОДЕЛІ		50PK5**	60PK5**
		50PK590-ZE	60PK590-ZE
Габарити (Ширина X Висота X Глибина)	разом з підставкою	1171,4 мм x 786,2 мм x 309,7 мм	1392 мм x 915 мм x 384 мм
	без підставки	1171,4 мм x 724,4 мм x 55,3 мм	1392 мм x 852 мм x 55,3 мм
Вага	разом з підставкою	31 кг	45,9 кг
	без підставки	28,6 кг	41,4 кг
МОДЕЛІ		50PK7***	60PK7***
		50PK760-ZC / 50PK760N-ZC 50PK780-ZC / 50PK790-ZC	60PK760-ZC / 60PK760N-ZC 60PK780-ZC / 60PK790-ZC
Габарити (Ширина X Висота X Глибина)	разом з підставкою	1184 мм x 801 мм x 294,5 мм	1402,8 мм x 934,3 мм x 384,0 мм
	без підставки	1184 мм x 738,5 мм x 52,4 мм	1402,8 мм x 866,8 мм x 52,4 мм
Вага	разом з підставкою	34,5 кг	50,3 кг
	без підставки	29,9 кг	42,7 кг
Розмір модуля CI (Ширина X Висота X Глибина)		100 мм x 55 мм x 5 мм	
Умови оточення	Робоча температура	від 0 °C до 40 °C	
	Робоча вологість повітря	Не більше 80 %	
	Температура зберігання	від -20 °C до 60 °C	
	Вологість повітря під час зберігання	Не більше 85 %	
Відеофайли, що підтримуються		Див. стор. 96-97	

- Вищенаведені характеристики можуть бути змінені без попереднього повідомлення з метою удосконалення.
- Інформацію про живлення та енергоспоживання, дивіться на етикетці на продукті.

ДОДАТОК

МОДЕЛІ		50PK9***	60PK9***
		50PK950-ZA / 50PK960-ZA 50PK950N-ZA / 50PK980-ZA 50PK990-ZA	60PK950-ZA / 60PK960-ZA 60PK950N-ZA / 60PK980-ZA 60PK990-ZA
Габарити (Ширина X Висота X Глибина)	разом з підставкою	1190,0 мм x 804,5 мм x 294,5 мм	1408,8 мм x 937,9 мм x 384,0 мм
	без підставки	1190,0 мм x 737,0 мм x 52,4 мм	1408,8 мм x 860,7 мм x 52,4 мм
Вага	разом з підставкою	34,8 кг	50,9 кг
	без підставки	30,2 кг	43,3 кг
МОДЕЛІ		50PX9***	60PX9***
		50PX960-ZA / 50PX950N-ZA / 50PX980-ZA / 50PX990-ZA	60PX960-ZA / 60PX950N-ZA / 60PX980-ZA / 60PX990-ZA
Габарити (Ширина X Висота X Глибина)	разом з підставкою	1190,0 мм x 804,5 мм x 294,5 мм	1408,8 мм x 937,9 мм x 384,0 мм
	без підставки	1190,0 мм x 737,0 мм x 52,4 мм	1408,8 мм x 860,7 мм x 52,4 мм
Вага	разом з підставкою	34,8 кг	50,9 кг
	без підставки	30,2 кг	43,3 кг
Розмір модуля CI (Ширина X Висота X Глибина)		100,0 мм x 55,0 мм x 5,0 мм	
Умови оточення	Робоча температура	від 0 °C до 40 °C	
	Робоча вологість повітря	не більше 80%	
	Температура зберігання	від -20 °C до 60 °C	
	Вологість повітря під час зберігання	не більше 85%	
Відеофайли, що підтримуються		Див. стор. 96-97	

- Вищенаведені характеристики можуть бути змінені без попереднього повідомлення з метою удосконалення.

	Цифрове телебачення	Аналогове телебачення
Телевізійна система	DVB-T DVB-C	PAL/SECAM B/G/D/K, PAL I/II, SECAM L/L'
Діапазон каналів	VHF, UHF	VHF: E2-E12, UHF: E2-E69 CATV: S1-S20, HYPER: S21-S47
Максимальна кількість програм, які можна зберегти	1,000	
Вхідний опір антени	75 Ом	75 Ом

- Вищенаведені характеристики можуть бути змінені без попереднього повідомлення з метою удосконалення.

КОДИ ПУЛЬТА ДУ

* Ця функція доступна не для всіх моделей.

Код (16-ковий)	Функція	Примітка
95	Energy Saving	Кнопка на пульті ДК
08	POWER	Кнопка на пульті ДК(увімкнення /вимкнення)
0B	INPUT	Кнопка на пульті ДК
79	RATIO(Пропорції)	Кнопка на пульті ДК
F0	TV/RAD	Кнопка на пульті ДК
45	Q.MENU	Кнопка на пульті ДК
43	MENU	Кнопка на пульті ДК
AB	GUIDE(Керівництво)	Кнопка на пульті ДК
40	Вгору (^)	Кнопка на пульті ДК
41	Вниз (v)	Кнопка на пульті ДК
07	Вліво (<)	Кнопка на пульті ДК
06	Вправо (>)	Кнопка на пульті ДК
44	OK(⊙)	Кнопка на пульті ДК
28	BACK	Кнопка на пульті ДК
5B	EXIT	Кнопка на пульті ДК
AA	INFO ⓘ	Кнопка на пульті ДК
30	AV MODE	Кнопка на пульті ДК
02	▲+	Кнопка на пульті ДК
03	▲-	Кнопка на пульті ДК
1E	FAV (MARK) (CHAR/NUM)	Кнопка на пульті ДК
09	MUTE (DELETE)	Кнопка на пульті ДК
00	P ^	Кнопка на пульті ДК
01	P v	Кнопка на пульті ДК
від 10 до 19	Кнопки з цифрами від 0 до 9	Кнопка на пульті ДК
53	LIST	Кнопка на пульті ДК
1A	Q.VIEW	Кнопка на пульті ДК
72	ЧЕРВОНА клавіша	Кнопка на пульті ДК
71	ЗЕЛЕНА клавіша	Кнопка на пульті ДК
63	ЖОВТА клавіша	Кнопка на пульті ДК
61	СИНЯ клавіша (L/R SELECT)	Кнопка на пульті ДК
20	TEXT	Кнопка на пульті ДК
21	T.OPT(T.Option)	Кнопка на пульті ДК
39	SUBTITLE	Кнопка на пульті ДК
7E	SIMPLINK	Кнопка на пульті ДК
91	AD	Кнопка на пульті ДК
B1	■	Кнопка на пульті ДК
B0	▶	Кнопка на пульті ДК
BA	II (FREEZE: лише для плазмових телевізорів)	Кнопка на пульті ДК
8F	◀◀	Кнопка на пульті ДК
8E	▶▶	Кнопка на пульті ДК
59	Netcast	Кнопка на пульті ДК
58	@	Кнопка на пульті ДК
DC	3D	Кнопка на пульті ДК
9F	APP/*	Кнопка на пульті ДК

ДОДАТОК

НАСТРОЙКА ЗОВНІШНЬОГО КОНТРОЛЬНОГО ПРИСТРОЮ

Настройка RS-232C

З'єднайте вхідний роз'єм RS-232C із зовнішнім контрольним пристроєм (наприклад, комп'ютером чи системою управління аудіо/відео сигналами).

Підключіть серійний порт контрольного пристрою до роз'єму RS-232C на задній панелі телевізора.

ПРИМІТКА: RS-232C не постачаються в комплекті телевізора.

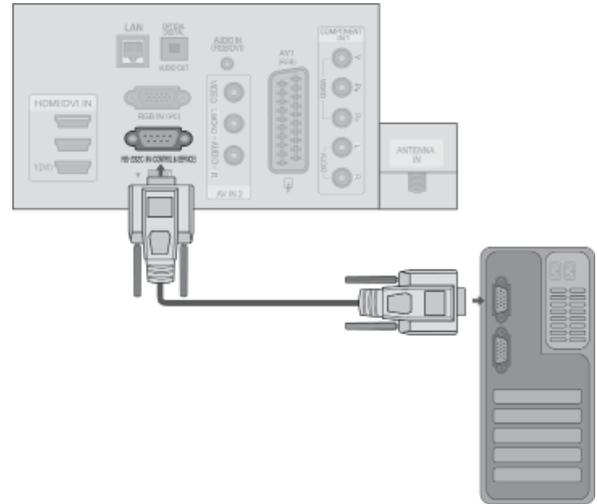

Тип роз'єму: вилка D-Sub на 9 контактів

№	Назва контакту
1	Відсутнє з'єднання
2	RXD (Отримання даних)
3	TXD (Передача даних)
4	DTR (Готовність терміналу)
5	GND (Земля)
6	DSR (Готовність до передачі даних)
7	RTS (Готовність до передачі)
8	CTS (Готовність до прийому)
9	Відсутнє з'єднання

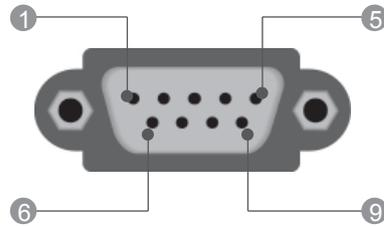

Конфігурації RS-232C

7-контактне з'єднання (стандартний кабель RS-232C)		
	PC	TV
RXD	2	3
TXD	3	2
GND	5	5
DTR	4	6
DSR	6	4
RTS	7	8
CTS	8	7
	D-Sub 9	D-Sub 9

3-контактне з'єднання (спеціальний)		
	PC	TV
RXD	2	3
TXD	3	2
GND	5	5
DTR	4	6
DSR	6	4
RTS	7	7
CTS	8	8
	D-Sub 9	D-Sub 9

Встанов. ID (Встановити код)

Використовуйте цю функцію для зазначення встановленого ідентифікаційного коду.

Див. "Таблиці відповідності даних". ► стор.207

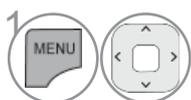
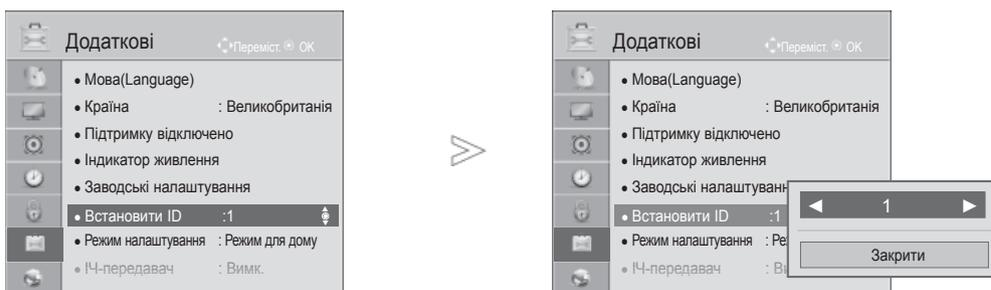

Виберіть **Налаштування**.



Виберіть **Встановити ID**.



В опції Встановити ID укажіть бажаний ідентифікаційний номер телевізора TV ID.

Встановити ID для пристрою можна зі значеннями від 1 до 99.

- Для повернення до попереднього меню натисніть кнопку **BACK**.

ДОДАТОК

Параметри обміну даними

- Швидкість передачі даних: 9600 біт/сек (UART)
- Довжина даних: 8 біт
- Парність : ні
- Стоповий біт : 1 біт
- Код зв'язку : код ASCII
- Використовується перехресний кабель (кручена пара).

Довідковий перелік команд

	КОМАНДА		ДАНИ (шістнадцяткові)
	1	2	
01. Живлення	k	a	від 00 до 01
02. Формат зображення	k	c	Див. стор. 205
03. Вимкнення зображення екрана	k	d	Див. стор. 205
04. Вимкнення звуку	k	e	від 00 до 01
05. Регулювання гучності	k	f	від 00 до 64
06. Контрастність	k	g	від 00 до 64
07. Яскравість	k	h	від 00 до 64
08. Колір	k	i	від 00 до 64
09. Відтінок	k	j	від 00 до 64
10. Різкість	k	k	від 00 до 64
11. Вибір меню	k	l	від 00 до 01
12. Режим блокування пульта дистанційного управління	k	m	від 00 до 01
13. Вис. частоти	k	r	від 00 до 64
14. Низ. частоти	k	s	від 00 до 64
15. Баланс	k	t	від 00 до 64
16. Температура кольору	x	u	від 00 до 02
17. Метод ISM	j	p	Див. стор. 207
18. Економія електроен.	j	q	від 00 до 05
19. Автоматична настройка.	j	u	01
20. Команда настройки каналів	m	a	Див. стор. 207
21. Додавання/Пропуск каналу	m	b	від 00 до 01
22. Клавіша	m	c	Код ключа
23. Керування підсвічуванням	m	g	від 00 до 64
24. Вибір вхідного сигналу для головного зображення	x	b	Див. стор. 208

* Примітка. Під час виконання USB-операцій, наприклад DivX або EMF, усі команди, окрім "живлення" (ka) та "клавіші" (mc), заблоковані та обробляються як NG.

Протокол передачі / отримання

Передача

[Команда1][Команда2][][Set ID][][Data][Cr]

* [Команда 1] : Перша команда управління телевізором

(j,k,m та x)

* [Команда 2] : Друга команда управління телевізором.

* [Встановити ID] : можна встановити ідентифікатор пристрою, щоб вибрати потрібний ідентифікатор екрана у меню параметрів. Діапазон вибору: 1~99.

Якщо вибрати Set ID '0', тоді контролюватиметься кожен підключений телевізор.

Встановлений ідентифікатор відображається як десяткове число (від 1 до 99) у меню і як число у шістнадцятковому форматі (від 0x0 до 0x63) у протоколі передачі/отримання.

* [DATA] : Передавати командні дані. Передавати 'FF' дані для прочитання стану команди.

* [Cr] : Повернення каретки

Код ASCII '0x0D'

* [] : Код ASCII 'space (0x20)'

OK Підтвердження

[Команда2][][Set ID][][OK][Data][x]

* Телевізор передає сигнал ACK (підтвердження) на основі цього формату, коли отримує нормальні дані. В цей момент, якщо дані є в режимі зчитування даних, він відображає дані свого поточного стану. Якщо дані надходять в режимі запису даних, він повертає дані комп'ютера.

Помилка підтвердження

[Команда2][][Set ID][][NG][Data][x]

* Телевізор передає сигнал ACK (підтвердження) на основі цього формату, коли отримує неправильні дані від недіючих функцій або в разі помилки зв'язку.

Значення 00 : недопустимий код

01. Живлення (команда: k a)

- ▶ Щоб контролювати увімкнення/вимкнення живлення телевізора.

Передача

[k][a][][Set ID][][Data][Cr]

Значення 00: вимкнуті живлення
01: увімкнуті живлення

Підтвердження

[a][][Set ID][][OK/NG][Data][x]

- ▶ Щоб показувати стан увімк./вимк. живлення.

Передача

[k][a][][Set ID][][FF][Cr]

Підтвердження

[a][][Set ID][][OK/NG][Data][x]

- * Подібним чином, якщо інші функції передають '0xFF'-дані на основі цього формату, зворотні дані підтвердження несуть інформацію про стан кожної функції.
- * OK Ask., Error Ask. Та інші повідомлення можуть з'являтися на екрані, коли телевізор увімкнений.

02. Формат екрана (команда: k c) (розмір основного зображення)

- ▶ Щоб відрегулювати формат екрана. (Формат головного зображення) Налаштувати формат можна також у пункті **Формат екрана**, натиснувши кнопку Q.MENU. Зображення.

Передача

[k][c][][Set ID][][Data][Cr]

Значення 01 : Звичайна (4:3) 07 : 14:9
02 : широкий (16:9) 09 : Сканування
0B : Широкий еран 0B : Широкий екран
04 : Масштаб 10 – 1F : Cinema Zoom 1 – 16
06 : Оригінальний

Підтвердження

[c][][Set ID][][OK/NG][Data][x]

- * Для перегляду зображення з комп'ютера виберіть формат екрана 16:9 або 4:3.
- * Функція "Сканування" доступна в режимі DTV/HDMI (1080i 50 Гц / 60 Гц, 720p 50 Гц / 60 Гц, 1080p 24 Гц / 30 Гц / 50 Гц / 60 Гц) та режимі компонентного з'єднання (720p, 1080i, 1080p 50 Гц / 60 Гц).
- * **Широкий екран** підтримується лише для цифрового, аналогового та АВ режиму.

03. Вимкнення екрана (команда: k d)

- ▶ Щоб вибрати вимкнення/увімкнення зображення на екрані.

Передача

[k][d][][Set ID][][Data][Cr]

Значення 00: Функція вимкнення зображення на екрані вимкнена (Зображення не вимкнено)
Функцію вимкнення відео дезактивовано
01: Функція вимкнення зображення на екрані увімкнена (Зображення вимкнено).
10: Функцію вимкнення відео увімкнено

Підтвердження

[d][][Set ID][][OK/NG][Data][x]

- * Якщо увімкнено лише функцію вимкнення відео, на телевізорі відобразиться екранне меню. Проте якщо увімкнено функцію вимкнення екрана, екранне меню на телевізорі не відобразиться.

04. Вимкнення звуку (команда: k e)

- ▶ Щоб управляти увімкненням/вимкненням звуку. Управляти звуком також можна за допомогою кнопки MUTE на пульті дистанційного управління.

Передача

[k][e][][Set ID][][Data][Cr]

Значення 00 : функцію вимкнення звуку увімкнено (звук вимкнено)
Значення 01: Функція вимкнення звуку увімкнена (Звук вимкнено)

Підтвердження

[e][][Set ID][][OK/NG][Data][x]

05. Регулювання гучності (команда: k f)

- ▶ Щоб регулювати рівень гучності. Регулювати гучність можна також за допомогою кнопок РЕГУЛЮВАННЯ ГУЧНОСТІ на пульті дистанційного керування.

Передача

[k][f][][Set ID][][Data][Cr]

Значення від: 00 до 64

- * Див. "Таблицю відповідності даних 1". Її можна знайти на стор. 207.

Підтвердження

[f][][Set ID][][OK/NG][Data][x]

06. Контрастність (команда: k g)

- ▶ Налаштування контрастності зображення. Контрастність також можна відрегулювати в меню Зображення.

Передача

[k][g][][Set ID][][Data][Cr]

Значення від: 00 до 64

- * Див. "Таблицю відповідності даних 1". Її можна знайти на стор. 207.

Підтвердження

[g][][Set ID][][OK/NG][Data][x]

07. Яскравість (команда: k h)

- ▶ Щоб регулювати яскравість екрана. Яскравість також можна відрегулювати в меню Зображення.

Передача

[k][h][][Set ID][][Data][Cr]

Значення від: 00 до 64

- * Див. "Таблицю відповідності даних 1". Її можна знайти на стор. 207.

Підтвердження

[h][][Set ID][][OK/NG][Data][x]

08. Колір (команда: k i)

- ▶ Налаштування кольору зображення. Колір також можна відрегулювати в меню Зображення.

Передача

[k][i][][Set ID][][Data][Cr]

Значення від: 00 до 64

- * Див. "Таблицю відповідності даних 1". Її можна знайти на стор. 207.

Підтвердження

[i][][Set ID][][OK/NG][Data][x]

ДОДАТОК

09. Відтінок (команда: k j)

- ▶ Щоб регулювати відтінок екрана. Відтінок також можна відрегулювати в меню Зображення.

Передача

[k][j][][Set ID][][Data][Cr]

Від Мінімальне значення: 00 до максимальне значення : 64

* Див. "Таблицю відповідності даних 1". Її можна знайти на стор. 207.

Підтвердження

[j][][Set ID][][OK/NG][Data][x]

10. Чіткість (команда: k k)

- ▶ Щоб регулювати різкість екрана. Різкість також можна відрегулювати в меню Зображення.

Передача

[k][k][][Set ID][][Data][Cr]

Значення від: 00 до 64

* Див. "Таблицю відповідності даних 1". Її можна знайти на стор. 207.

Підтвердження

[k][][Set ID][][OK/NG][Data][x]

11. Вибір екранного меню (команда: k l)

- ▶ Щоб вимкнути/увімкнути використання екранних меню під час віддаленого управління телевізором.

Передача

[k][l][][Set ID][][Data][Cr]

Значення 00: Значення 01: Меню увімкнено
екранне меню не відобража-
тиметься

Підтвердження

[l][][Set ID][][OK/NG][Data][x]

12. Режим блокування пульта дистанційного керування (команда: k m)

- ▶ Щоб заблокувати пульт ДУ та кнопки управління на передній панелі телевізора.

Передача

[k][m][][Set ID][][Data][Cr]

Значення 00: Значення 01:
вимкнути блокування Блокування увімкнено

Підтвердження

[m][][Set ID][][OK/NG][Data][x]

- * Якщо ви не користуєтеся пультом дистанційного керування, скористайтеся цим режимом. Під час увімкнення/вимкнення основного живлення, зовнішній замок розблоковується.
- * У режимі очікування, коли увімкнено блокування кнопок, телевізор не вдасться увімкнути кнопку живлення на пульті дистанційного керування і локальною кнопкою.

13. Високі частоти (команда: k r)

- ▶ Налаштування високих частот. Налаштувати високі частоти можна також у меню ЗВУК.

Передача

[k][r][][Встановити ID][][Значення][Cr]

Значення від: 00 до 64

* Див. "Таблицю відповідності даних 1". Її можна знайти на стор. 207.

Підтвердження

[r][][Встановити ID][][OK/NG][Значення][x]

14. Вис. частоти (Високі частоти) (Команда: k r)

- ▶ Для регулювання високих частот. Також високі частоти можна налаштувати за допомогою меню Аудіо.

Передача

[k][r][][Set ID][][Data][Cr]

Значення від: 00 до 64

* Див. "Таблицю відповідності даних 1". Її можна знайти на стор. 207.

Підтвердження

[r][][Set ID][][OK/NG][Data][x]

15. Баланс (команда: k t)

- ▶ Для регулювання низьких частот. Також низькі частоти можна налаштувати за допомогою меню Аудіо.

Передача

[k][s][][Set ID][][Data][Cr]

Значення від: 00 до 64

* Див. "Таблицю відповідності даних 1". Її можна знайти на стор. 207.

Підтвердження

[s][][Set ID][][OK/NG][Data][x]

16. Температура кольору (Команда: x u)

- ▶ Щоб відрегулювати температуру кольору. CSM (Пам'ять стану кольору) також можна відрегулювати в меню Зображення.

Передача

[x][u][][Встановити ID][][Значення][Cr]

Значення від: 00 до 64

* Див. "Таблицю відповідності даних 1". Її можна знайти на стор. 207.

Підтвердження

[u][][Set ID][][OK/NG][Data][x]

17. Метод ISM (Command: j p) (тільки для плазмових телевізорів)

- Щоб управляти методом ISM (Мінімізація залягання зображення). Метод ISM також можна відрегулювати в меню Додаткові.

Передача

[j][p][][Set ID][][Data][Cr]

Значення 02: Orbiter
04: White wash
08: Звичайний
20: Colour Wash

Ask

[p][][Set ID][][OK/NG][Data][x]

18. Збереження енергії (Command: j q)

- Для зменшення споживання живлення телевізором. Також збереження енергії можна налаштувати за допомогою меню Зображення.

Передача

[j][q][][Set ID][][Data][Cr]

Функція енергозбереження				Рівень				Опис
7	6	5	4	3	2	1	0	
0	0	0	0	0	0	0	0	Вимкнено
0	0	0	0	0	0	0	1	Мінімальний
0	0	0	0	0	0	1	0	Середній
0	0	0	0	0	0	1	1	Максимальний
0	0	0	0	0	1	0	0	Автоматично (тільки для РК-телевізорів/ РК-телевізорів зі світлодіодною підсвіткою)
0	0	0	0	0	1	0	1	Вимк. екран
0	0	0	0	0	1	0	0	Цифровий сенсор (тільки для плазмових телевізорів)

Підтвердження

[q][][Set ID][][OK/NG][Data][x]

19. Автоматична настройка (Команда: j u)

- Щоб автоматично відрегулювати положення зображення і зменшити миготіння зображення. Ця функція працює лише в режимі підключення комп'ютера (RGB).

Передача

[j][u][][Set ID][][Data][Cr]

Значення 01: Встановити

Підтвердження

[u][][Set ID][][OK/NG][Data][x]

20. Tune Команда (Команда: m a)

- Оберіть канал для наступного фізичного номеру.

Передача

[m][a][][Set ID][][Data0][][Data1][][Data2][Cr]

Значення 00 : Високі дані каналів
Значення 01 : Низькі дані каналів
напр. № 47 -> 00 2F (2FH),
№ 394 -> 01 8A (18AH),
ЦТБ № 0 -> Не брати до уваги
Значення 02 : 0x00: аналоговий головний
0x10 : ЦТБ Головне
0x20: Радіо

Діапазон даних каналів

Аналогові - від Мін: 00 до Макс: 63 (від 0 до 99)
Цифрові - від Мін: 00 до Макс: 3E7 (від 0 до 999)

(За виключенням Швеції, Фінляндії, Норвегії, Данії, Ірландії)
Цифрові - від Мін: 00 до Макс: 270F (від 0 до 9999)
(Лише для Швеції, Фінляндії, Норвегії, Данії, Ірландії)

Підтвердження

[a][][Set ID][][OK/NG][Data][x]

Мінімальне значення: 00 ~ максимальне значення 7DH

21. Додавання/Пропуск каналу (Команда: m b)

- Для встановлення стану пропускання для поточної програми.

Передача

[m][b][][Встановити ID][][Значення][Cr]

Значення 00 : Пропустити 01 : Add(Додавання)

Підтвердження

[b][][Set ID][][OK/NG][Data][x]

* Таблиця відповідності даних 1

00 : Крок 0
:
A : Крок 10 (Set ID 10)
:
F : Крок 15 (Set ID 15)
10 : Крок 16 (Set ID 16)
:
64 : Крок 100
:
6E : Крок 110
:
73 : Крок 115
74 : Крок 116
:
CF : Крок 199
:
FE : Крок 254
FF : Крок 255

ДОДАТОК

22. Клавiша (Команда: m c)

- ▶ Щоб надіслати код ключа з пульта ДУ.

Передача

[m][c][][Set ID][][Data][Cr]

Значення Коди ключа - Див. стор. 201.

Підтвердження

[c][][Set ID][][OK/NG][Data][x]

23. Керування підсвічуванням (команда : m g)

(Тільки для телевізорів LCD/LED LCD)

- ▶ Керування підсвічуванням (команда : m g)

Передача

[m][g][][Set ID][][Data][Cr]

Дані: дані Мін: 00 ~ Бакс: 64

Підтвердження

[g][][Set ID][][OK/NG][Data][x]

24. Вибір вхідного сигналу (Команда: x b) (Вхідний сигнал головного зображення)

- ▶ Для вибору джерела введення головного зображення.

Передача

[x][b][][Set ID][][Data][Cr]

Значення: Структура

MSB LSB

0	0	0	0	0	0	0	0
---	---	---	---	---	---	---	---

└─ Зовнішній вхідний сигнал ─┘ └─ Номер вхідного сигналу ─┘

Зовнішній вхідний сигнал				Дані
0	0	0	0	DTV
0	0	0	1	Аналоговий
0	0	1	0	AV
0	1	0	0	Компонентний
0	1	1	0	RGB
1	0	0	0	HDMI
0	1	1	1	
1	0	0	0	
1	0	0	1	
1	0	1	0	

Номер входу				Дані
0	0	0	0	Вхідний сигнал1
0	0	0	1	Вхідний сигнал2
0	0	1	0	Вхідний сигнал3
0	0	1	1	Вхідний сигнал4

Підтвердження

[b][][Set ID][][OK/NG][Data][x]

ІНФОРМАЦІЯ ПРО ПРОГРАМНЕ ЗАБЕЗПЕЧЕННЯ З ВІДКРИТИМ КОДОМ

Перелічені нижче робочі модулі GPL і бібліотеки LGPL та MPL використовуються в цьому виробі на підставі ліцензійних угод GPL2.0/LGPL2.1/MPL1.1.

РОБОЧІ МОДУЛІ GPL:

Linux kernel 2,6, busybox, e2fsprogs, jfsutils, lzo, msdl-1.1, mtd-utils, ntpclient, procps

БІБЛІОТЕКИ LGPL:

Atk, cairo, directFB, ffmpeg, glib, GnuTLS, gtk+, iconv, libintl, libgcrypt, libgpg-error, libsoup, libusb, pango, uClibc, webkit

БІБЛІОТЕКИ MPL:

Nanox, spidermonkey

Компанія LG Electronics пропонує вихідний код на компакт-диску за плату, що покриває фактичні витрати на поширення, включаючи вартість носія, доставку й обробку замовлення. Щоб отримати диск, надішліть замовлення на адресу електронної пошти opensource@lge.com.

Ця пропозиція дійсна протягом трьох (3) років від дати доставки цього виробу компанією LG Electronics.

Копію ліцензій GPL, LGPL, MPL можна знайти на компакт-диску, що постачається з виробом. Переклад ліцензій GPL та LGPL можна знайти за адресами: <http://www.gnu.org/licenses/old-licenses/gpl-2.0-translations.html>, <http://www.gnu.org/licenses/old-licenses/lgpl-2.1-translations.html>.

Цей виріб містить інше програмне забезпечення з відкритим кодом.

- boost C++: програмне забезпечення, яке поширюється за ліцензію Boost Software License, Version 1.0
- c-ares: © 1998 Массачусетський технологічний інститут
- expat:
 - © Thai Open Source Software Center Ltd, Clark Cooper, 1998, 1999, 2000
 - © 2001-2007 команда підтримки Expat.
- fontconfig: © Keith Packard, 2001, 2003
- freetype: © The FreeType Project (www.freetype.org), 2003
- ICU: © International Business Machines Corporation та інші, 1995-2008
- libcurl: © Daniel Stenberg, 1996 - 2008
- libjpeg: це програмне забезпечення частково базується на роботі Independent JPEG Group; © Thomas G. Lane, 1991 – 1998 .
- libmng: © Gerard Juyn, Glenn Randers-Pehrson, 2000-2007
- libpng: © Glenn Randers-Pehrson, 1998-2008
- libupnp: © 2000-2003 Intel Corporation
- libxml2: © Daniel Veillard, 1998-2003
- libxslt: © 2001-2002 Daniel Veillard
- lua interpreter: © Lua.org, PUC-Rio, 1994–2008
- md5: © RSA Data Security, Inc, 1991-2
- openssl:
 - криптографічне програмне забезпечення, розроблене Еріком Янґом (Eric Young)
 - програмне забезпечення, розроблене Тімом Хадсоном (Tim Hudson);
 - програмне забезпечення, розроблене командою проекту OpenSSL Project для використання в OpenSSL Toolkit. (<http://www.openssl.org>)

ДОДАТОК

- pixman:
 - © 1987, 1988, 1989, 1998 The Open Group
 - © 1987, 1988, 1989 Digital Equipment Corporation
 - © 1999, 2004, 2008 Keith Packard
 - © 2000 SuSE, Inc.
 - © 2000 Keith Packard, член організації The XFree86 Project, Inc.
 - © 2004, 2005, 2007, 2008 Red Hat, Inc.
 - © 2004 Nicholas Miell
 - © 2005 Lars Knoll & Zack Rusin, Trolltech
 - © 2005 Trolltech AS
 - © 2007 Luca Barbato
 - © 2008 Aaron Plattner, NVIDIA Corporation
 - © 2008 Rodrigo Kumpere
 - © 2008 André Tupinambá
 - © 2008 Mozilla Corporation
 - © 2008 Frederic Plourde
- portmap: © The Regents of the University of California, 1983,1991
- tiff: © The Regents of the University of California, 1987, 1993, 1994
- tinyxml: © Lee Thomason, 2000-2006
- xyssl:
 - © 2006-2008 Christophe Devine
 - © 2009 Paul Bakker
- zlib: © Jean-loup Gailly, Mark Adler, 1995-2005

Усі права застережено.

Цим повідомленням будь-кому, хто придбав копію цього програмного забезпечення та супровідну документацію (надалі "Програмне забезпечення"), безкоштовно надається право на необмежене використання цього Програмного забезпечення, в тому числі, але не лише, з можливістю використовувати, копіювати, змінювати, об'єднувати, публікувати, поширювати, видавати субліцензію та/або продавати копії програмного забезпечення, а також надавати такі права особам, яким передається програмне забезпечення, на таких умовах:

ПРОГРАМНЕ ЗАБЕЗПЕЧЕННЯ НАДАЄТЬСЯ "ЯК Є", БЕЗ ЖОДНОЇ ГАРАНТІЇ, ЧІТКО ВКАЗАНІ АБО ТАКОЇ, ЩО МАЄТЬСЯ НА УВАЗІ, В ТОМУ ЧИСЛІ, АЛЕ НЕ ЛИШЕ, ГАРАНТІЙ ТОВАРНОГО СТАНУ, ПРИДАТНОСТІ ДЛЯ ДОСЯГНЕННЯ ПЕВНИХ РЕЗУЛЬТАТІВ ТА НЕПОРУШЕННЯ ПРАВ ТРЕТІХ ОСІБ. ЗА ЖОДНИХ ОБСТАВИН РОЗРОБНИКИ АБО ВЛАСНИКИ АВТОРСЬКОГО ПРАВА НЕ НЕСУТЬ ВІДПОВІДАЛЬНОСТІ ЗА БУДЬ-ЯКІ ПРЕТЕНЗІЇ, ПОШКОДЖЕННЯ АБО ІНШОЇ ВІДПОВІДАЛЬНОСТІ, НА ОСНОВІ ДІЇ ДОГОВОРУ, ДЕЛІКТУ ЧИ ІНШІЙ ОСНОВІ, ВНАСЛІДОК ВИКОРИСТАННЯ ПРОГРАМНОГО ЗАБЕЗПЕЧЕННЯ ЧИ ІНШИХ ДІЙ, ПОВ'ЯЗАНИХ ІЗ ПРОГРАМНИМ ЗАБЕЗПЕЧЕННЯМ.



Запишіть номер моделі та серійний номер
телевізора.
Ці дані можна знайти на наклейці на задній
панелі. Їх потрібно буде подати працівникам
магазину або сервісного центру, якщо виникне
потреба в ремонті або обслуговуванні виробу.

Модель: _____

Серійний номер: _____