

SATELIT™

Best choice

КЕРІВНИЦТВО З ЕКСПЛУАТАЦІЇ

Модель:
55U9000ST

Телевізор з Led (Лед) підсвічуванням



SMARTtv
android 7.0



Уважно ознайомтеся з цим керівництвом перед включенням вашого ТВ і зберігайте його для майбутнього використання.

1. Уважно ознайомтеся з цим керівництвом;
2. Виконуйте вимоги цього керівництва;
3. Виконуйте всі запобіжні заходи;
4. Виконуйте всі інструкції, наведені в цьому посібнику;
5. Цей апарат має виконання II КЛАСУ;
6. Заборонено закривати вентиляційні отвори такими предметами, як газети, скатертини, простирадла і т.д.;
7. Заборонено розташовувати поблизу апарату джерела відкритого полум'я, наприклад запалені свічки;
8. Апарат повинен бути захищений від влучень крапель або протікань, а також заборонено розташовувати будь-які предмети, заповнені рідиною, наприклад вази, на апараті;
9. Уникати впливу надлишкового тепла, наприклад, сонячне світло, вогонь і т.д., на елементи живлення пульта дистанційного керування;
10. Мережева вилка або штепсель, які використовуються для від'єднання пристрою від мережі, повинні бути завжди в робочому стані;
11. Для запобігання поширенню пожежі, заборонено використовувати свічки або інші джерела полум'я поблизу даного апарату;
12. Для чищення використовувати лише еластичну мікрофібру;
13. Заборонено встановлювати апарат в закритих місцях, наприклад шафах. Заборонено закривати вентиляційні отвори ;
14. Заборонено встановлювання поблизу джерел тепла, наприклад, радіаторів, теплових батарей, печей або будь-якого іншого обладнання (включаючи підсилувачі), які є джерелом тепла;
15. Використовувати тільки зі стійкою, підставкою, триніжкою, кронштейном або столом, зазначеним виробником або купленим разом з апаратом. При використанні зі стійкою, переміщати комбінацію стійка/апарат з обережністю, щоб уникнути травм в результаті падіння обладнання;
16. При тривалих періодах невикористання або при сильній грозі з блискавками, вимикайте апарат від мережі живлення за допомогою виймання штекера з розетки;
17. Ремонт і обслуговування повинні проводити тільки кваліфіковані спеціалісти
18. Кожен USB термінал повинен бути навантажений 0.5A при нормальній роботі;
19. Мінімальна відстань навколо апарату має забезпечувати достатню вентиляцію;
20. Встановлювати ТВ в кімнатах з помірними температурами. Заборонено розташовувати на виході повітря кондиціонера або печі, щоб уникнути пошкодження;
21. При перенесенні ТВ використовувати обидві руки, переконавшись в тому що ТВ витримує стабільне зовнішнє навантаження;

- Категорично заборонено встановлювати ТВ в незакріпленому, незафіксованому місці. ТВ може впасти, що може призвести до травми або навіть до смертельного випадку. Деяких травм, особливо травм дітей, можна уникнути при виконанні наступних запобіжних заходів:
- Використовувати стійки або підставки, рекомендовані виробником ТВ;
- Використовувати меблі, які можуть безпечно витримувати ТВ;
- Перевірити щоб ТВ не виступав за край опорної частини меблів;
- Заборонено встановлювати ТВ на меблі на високому рівні (наприклад платтяні або книжкові шафи) без фіксації меблів і ТВ до відповідної опори;
- Заборонено встановлювати ТВ на скатертину або інші матеріали, які можуть перебувати між ТВ і опорними меблями;
- Необхідно проводити інструктаж з дітьми про небезпеку забирання на меблі для того, щоб досягти ТВ або його органів керування;
- При переміщенні задля збереження вашого ТВ, необхідно виконувати всі перераховані вище заходи.

ВАЖЛИВА ІНФОРМАЦІЯ



При неналежній заміні батарейок існує небезпека вибуху. Необхідно змінювати батарейки на той же тип або еквівалент. Батарейки не повинні піддаватися впливу надлишкового тепла, наприклад, сонячного світла, вогню або т.п. Використані батарейки заборонено викидати в сміттєвий бак, їх необхідно здавати у відповідний пункт прийому.



Штекер або штепсель, які використовуються для від'єднання пристрою від мережі, повинні бути завжди в робочому стані.



Ці інструкції з обслуговування призначені тільки для кваліфікованих фахівців. Для зниження ймовірності удару електричним струмом, заборонено виконувати будь-які ремонтні роботи понад ті, що вказані в цьому посібнику із застосування.

УТИЛІЗАЦІЯ ЦЬОГО ПРОДУКТУ



БЕЗПЕЧНА УТИЛІЗАЦІЯ ДЛЯ НАВКОЛИШНЬОГО СЕРЕДОВИЩА

Ви можете допомогти в охороні навколишнього середовища!

Будь ласка, завжди дотримуйтесь правила: передавайте непрацююче електричне обладнання до відповідного пункту збору відходів.

Цей прилад не призначений для користування особами (зокрема малолітніми дітьми) з обмеженими фізичними або розумовими, психічними можливостями чи з браком досвіду та знань, за винятком випадків безпосередньої присутності уповноваженого наглядового персоналу, або коли особою, яка є відповідальною за їхню безпеку, надано необхідні інструкції щодо користування приладом.

Примітка: Якщо керівництво не відповідає продукту, використовувати інформацію яка відноситься до фактичного апарату.

Увага: Нерухома картина може завдати непоправної шкоди екрану.

- Слідкуйте за тим, щоб не відображати нерухома картинку на світлодіодному ТВ протягом більше ніж 2 години, тому що це може привести до відображення на екрані залишкового зображення, яке називається «вигорання екрану». Щоб уникнути появи даного залишкового зображення зменшіть контрастність і яскравість при перегляді нерухомого зображення.
- При перегляді ТВ програм в режимі розміру 4:3 протягом тривалого часу, зліва, справа і по центру екрану з'явиться розгортка через різний ступень передачі світла по екрану. Також подібні ефекти можуть з'явитися при відтворенні DVD або при приєднанні ігрової приставки. Вироби, пошкоджені в результаті таких причин, не підлягають ремонту по гарантії
- В результаті показу картинки ПК або електронних ігор можливе залишкове зображення. Щоб уникнути цього, зменшіть контрастність і яскравість екрану при відображенні нерухомого зображення.

Встановіть ТВ на тверду і рівну поверхню на відстані, як мінімум, 10 см навколо телевізора і 30 см зверху його корпусу від стін або шафи. Перевірте, щоб ТВ був встановлений досить близько до стіни, щоб уникнути його падіння від поштовху

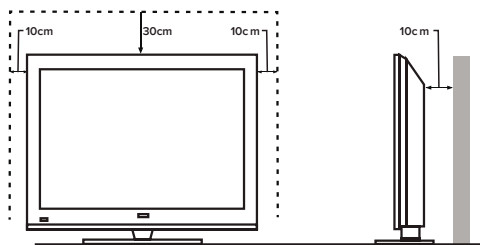

- При повороті ТВ, заборонено тримати його за верхню частину, необхідно утримувати тільки нижню частину.

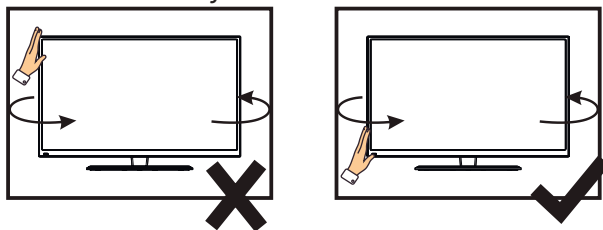

- Заборонено підіймати ТВ за допомогою тільки однієї руки. Підіймати телевізор потрібно двома руками.

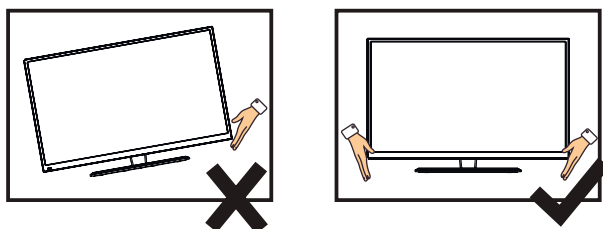

Підключення та підготовка телевізора	
- Аксесуари	6
- Установка стійки.....	6
- Клавіші та інтерфейс.....	7
- Пульти керування.....	8
- Встановлення елементів живлення.....	9
Основні операції	
- Увімкнення / вимкнення живлення (необов'язково).....	9
- Налаштування режиму очікування.....	9
Джерело сигналу.....	10
Головне меню.....	10
- Налаштування.....	11
- Меню зображення.....	12
- Меню звуку.....	14
- Меню Каналів.....	16
- Загальні налаштування.....	18
Медіа.....	18
- Відео.....	21
- Музика.....	19
- Фото.....	20
Технічна специфікація.....	22
Підтримувані режими сигналу.....	23
Просте усунення несправностей.....	24

АКСЕСУАРИ

- Посібник користувача
- Пульт дистанційного керування
- Елементи живлення (AAA) Комплект

УСТАНОВКА СТІЙКИ

1. Встановити ТВ попередньою панеллю зверху вниз на м'яку тканину або подушки на столі.
2. Вставте стійку в нижнє гніздо ТВ.
3. Вставте болти в гнізда і завернути їх.

(Відносно фізичної конструкції, див. реальний об'єкт)

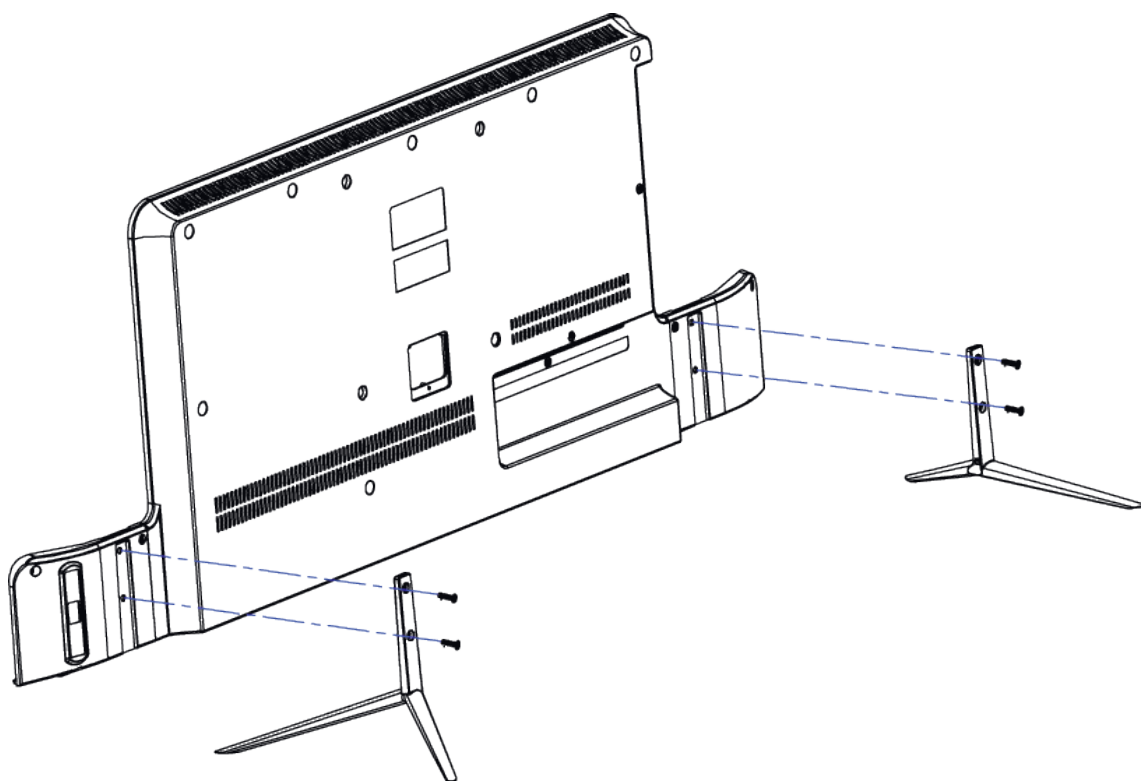

КНОПКИ ТА ІНТЕРФЕЙС

Виконання і характеристики розглядають реальні виробники, як стандартні.

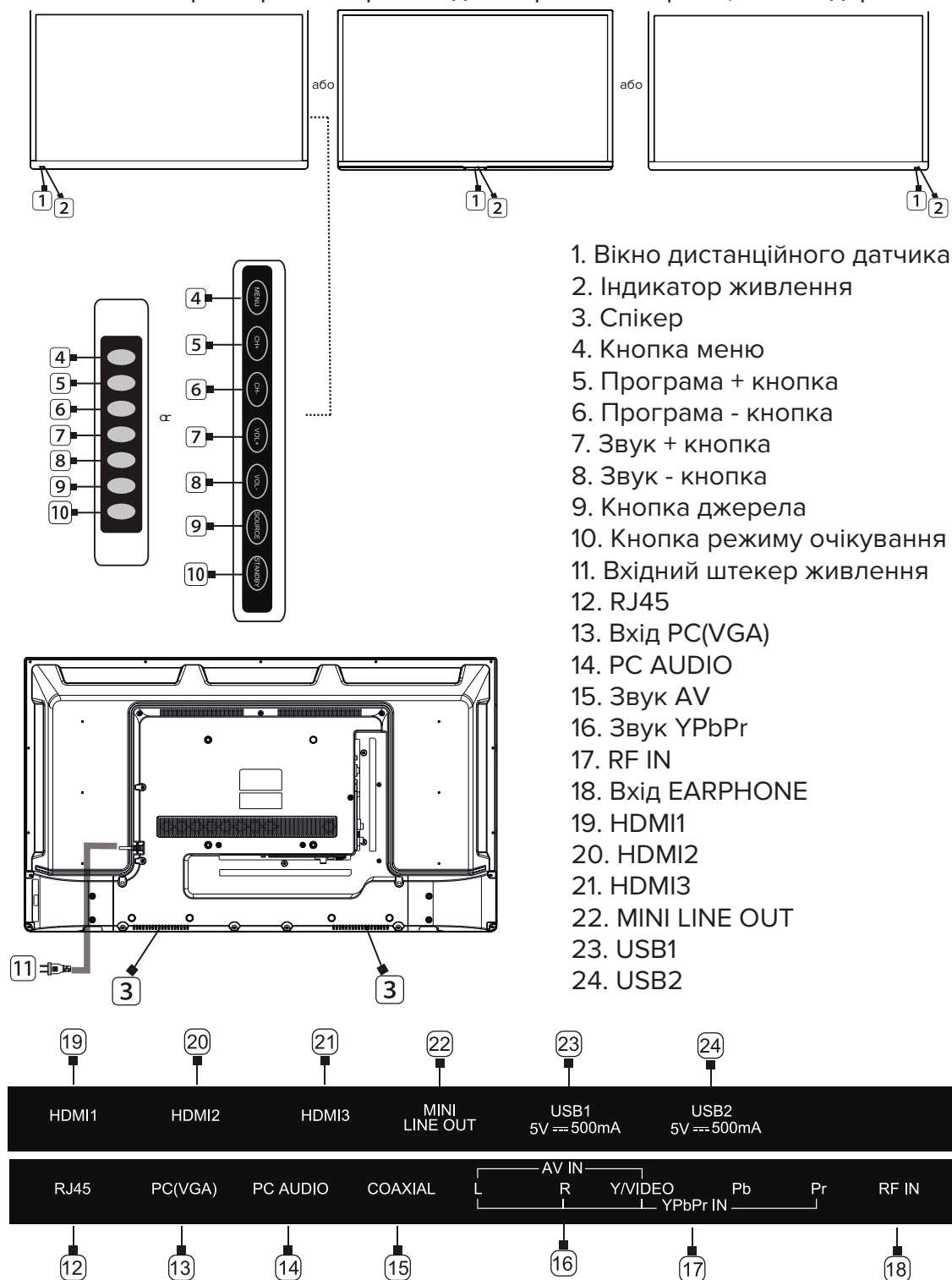

ПУЛЬТ КЕРУВАННЯ

(Це тільки приклад, необхідно дивитися на фактичний виріб)

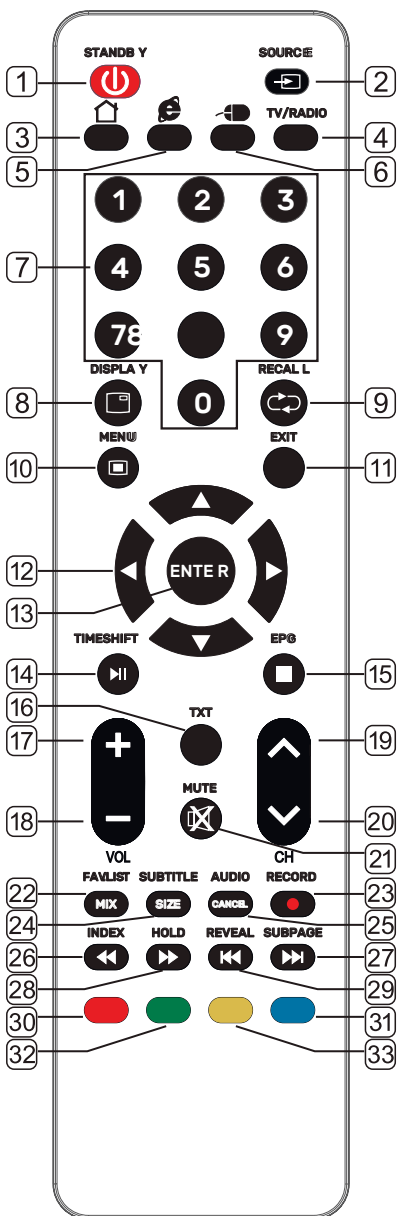

1. **STANDBY** : Увімкнення та вимкнення.
2. **SOURCE**: Вибрати джерело сигналу.
3. **HOME**: Увійти на головну сторінку.
4. **TV/RADIO**: Вибір режиму ТВ або Радіо.
5. : Зайти на веб-сайт
6. **MOUSE**: Увімкнути або вимкнути мишу дистанційного керування.
7. 0-9: Натиснути кнопку для вибору каналу.
8. **DISPLAY**: Відображення інформації про поточне відео та аудіо.
9. **RECALL**: Повернутися до попереднього каналу.
10. **MENU**: Увійти чи вийти з меню.
11. **EXIT**: Вийти з меню чи операції.
12. , , , : Вибір пункту меню.
13. **ENTER**: Підтвердити або увійти.
14. **TIMESHIFT**: Час зміни режиму DVT.
MEDAL MODE Натисніть один раз для паузи, натисніть ще раз для відновлення.
15. **EPG**: Увійти або вийти з EPG.
Режим MEDIA : зупинити відтворення і повернутися до списку файлів.
16. **TXT**: Увійти або вийти з телетексту.
17. **VOLUME +** : Збільшити силу звуку.
18. **VOLUME -** : Зменшити силу звуку.
19. **CH** : Вибрати канал вперед.
20. **CH** : Вибрати канал назад.
21. **MUTE**: Вимкнути звук.
22. **FAV LIST**: Список улюблених каналів.
Або MIX (під TXT): встановлення прозорості.
23. **RECORD**: Режим DTV запису даних на диск USB.
24. **SUBTITLE**: Режим DTV вибору режиму субтитрів.
Або SIZE (під TXT): встановлення розміру символів
25. **AUDIO**: Вибрати режим ТВ аудіо.
Або CANCEL(під TXT): скасування TXT на екрані.
26. **INDEX**: Відображення сторінки індексу.
MEDIA MODE Швидко назад.
27. **SUBPAGE**: Увійти в режим допоміжної сторінки.
MEDIA MODE Наступний.
28. **HOLD**: Утримання поточної сторінки.
MEDIA MODE Швидко вперед.
29. **REVEAL**: Розкрити приховану інформацію.
MEDIA MODE Попередній.
30. **RED**: Доступ до червоного елемента або сторінки.
31. **BLUE**: Доступ до блакитного елемента або сторінки.
32. **GREEN**: Доступ до зеленого елемента або сторінки.
33. **YELLOW**: Доступ до жовтого елемента або сторінки.

ВСТАНОВЛЕННЯ ЕЛЕМЕНТІВ ЖИВЛЕННЯ

1. Відкрийте задню кришку пульта керування.
2. Вставте два акумулятори (AAA)1.5V.
3. Зачиніть задню кришку.

Будь ласка, виймайте акумулятори з пульта дистанційного керування протягом тривалого часу, коли вони не використовуються.

Якщо пульт дистанційного керування не працює належним чином, виконайте такі перевірки.

- Перевірте чи увімкнутий телевізор.
- Перевірте правильність полярності батарей живлення.
- Переконайтеся, що елементи живлення не розряджені.
- Перевірте, чи є живлення або чи шнур живлення правильно підключений.
- Переконайтеся, що навколо немає спеціального флуоресцентного світла або неонових світла.

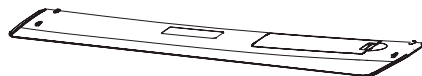
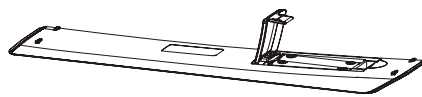



ОСНОВНІ ОПЕРАЦІЇ

УВІМКНЕННЯ / ВИМКНЕННЯ ЖИВЛЕННЯ (необов'язково)

- Підключіть шнур живлення до входу змінного струму. Вставте шнур живлення у відповідну розетку.
- Натисніть кнопку живлення, щоб увімкнути телевізор, потім натисніть кнопку живлення, щоб увімкнути пристрій.
- Натисніть кнопку живлення знову, щоб вимкнути телевізор.

Примітка: Після вимкнення телевізора, будь ласка, не відкривайте знову вимикач живлення, його потрібно відкласти ще на одну хвилину, щоб знову відкрити вимикач живлення.

НАЛАШТУВАННЯ РЕЖИМУ ОЧІКУВАННЯ

- натисніть  щоб увімкнути пристрій.
- натисніть  знову, щоб повернути дисплей в режим очікування.

Індикатор живлення стає червоним.

- Переконайтеся, що телевізор не встановлено в режим очікування на тривалий час.

Натисніть <**SOURCE**> для відображення меню джерела введення.
Натисніть ▲,▼ , для вибору, а потім натисніть <**ENTER**> щоб вибрати джерело.

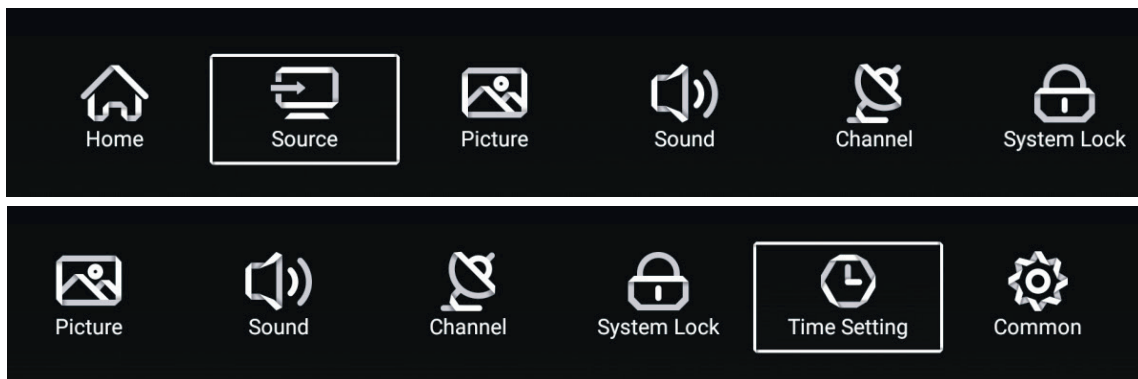

ГОЛОВНЕ МЕНЮ

Натисніть кнопку MENU для входу в головне меню.

HOME

Натисніть кнопку ▼,▲ для вибору Домашньої сторінки у Майстрі налаштувань або натисніть кнопку ◀,▶, щоб вибрати пункт Home у вікні меню входу ATV.



Примітка: посилання на додатки і джерело вхідного сигналу вказані в порядку деталізації, див. фото вище тільки для довідки.

Натисніть ◀, щоб вибрати Home.

Натисніть кнопку ▼,▲, щоб вибрати Home / Movies / TV Play / Music / Apps.

Натисніть кнопку ◀▶ / ▼,▲, щоб вибрати те що вам потрібно.



НАЛАШТУВАННЯ

- Натисніть ▼,▲ для вибору **НАЛАШТУВАННЯ** і натисніть кнопку **ENTER**, щоб увійти до налаштування системи.

- Натисніть кнопку ◀▶, щоб вибрати.

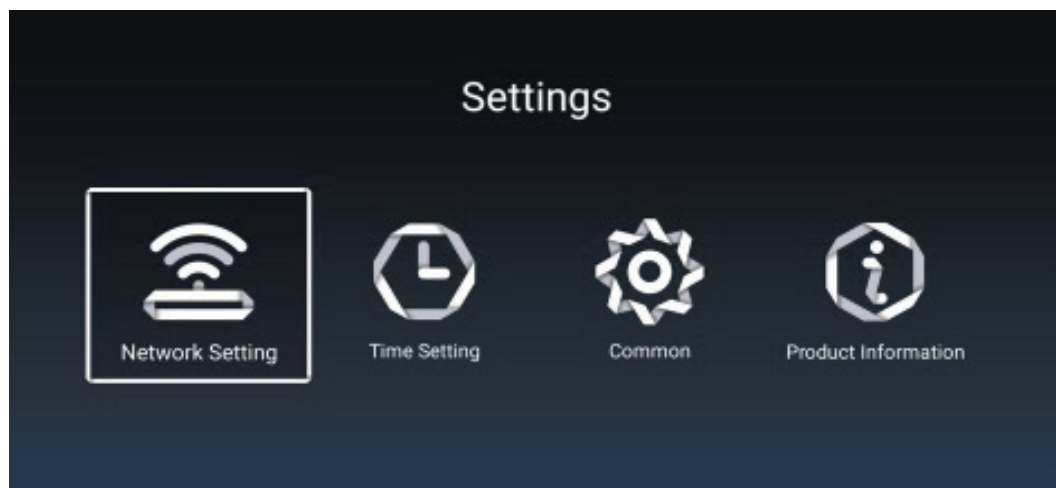

ЗОБРАЖЕННЯ

Натисніть кнопку ◀▶, щоб вибрати пункт **ЗОБРАЖЕННЯ**.

Натисніть клавішу **ENTER**, щоб ввести налаштування.

1. Натисніть ▲▼, щоб вибрати.

2. Натисніть ◀▶, щоб налаштувати або вибрати.

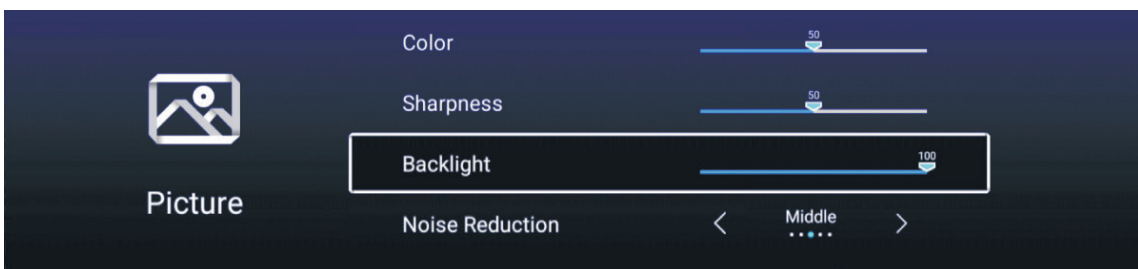
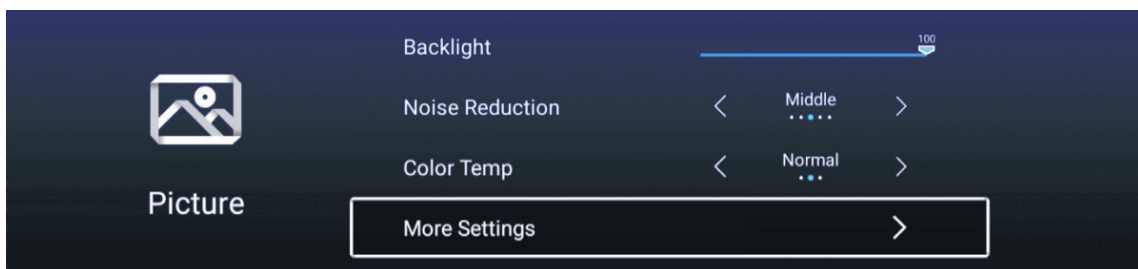

РЕЖИМ ЗОБРАЖЕННЯ

Натисніть кнопку ▲▼ для вибору режиму зображення, потім натисніть кнопку ◀▶ для вибору.

СТАНДАРТ	Режим за замовчуванням, що дозволяє користувачам бачити високоякісні зображення при нормальному освітленні.
ФІЛЬМ	Цей режим більш підходить для перегляду фільмів.
ЯСКРАВИЙ	Відображення кольорів більш красиве, більш яскрава картина.
КОРИСТУВАЧ	Установки користувача, визначені користувачем.

КОНТРАСТ / ЯСКРАВІСТЬ / КОЛІР / РІЗКІСТЬ / ПІДСВІЧУВАННЯ

Натисніть ▲,▼, щоб вибрати, і натисніть ◀,▶ для налаштування.

КОНТРАСТ Відрегулювати контраст зображення.

ЯСКРАВІСТЬ Відрегулювати яскравість зображення.

КОЛІР Відрегулювати щільність кольору зображення.

РІЗКІСТЬ Відрегулювати чіткість краю зображення (лише для користувача)

ПІДСВІЧУВАННЯ Відрегулювати яскравість підсвічування екрана.

ЗМЕНШЕННЯ ШУМУ

Встановлення опції для усунення інтенсивності шуму зображення.

Натисніть ▲,▼, щоб вибрати **ЗМЕНШЕННЯ ШУМУ**, і натисніть ◀,▶, щоб вибрати.

ТЕМПЕРАТУРА КОЛЬОРУ

Відрегулюйте загальний колір зображення.

- Натисніть ▲,▼, щоб вибрати **ТЕМПЕРАТУРА КОЛЬОРУ**.

- Натисніть ◀,▶, щоб вибрати.

ХОЛОДНИЙ

Створює ніжне зображення синього кольору.

ЗВИЧАЙНИЙ

Створює яскраве зображення.

ТЕПЛИЙ

Створює зображення червоного кольору.

ДОДАТКОВІ ПАРАМЕТРИ

Натисніть ▲,▼, щоб вибрати **ДОДАТКОВІ ПАРАМЕТРИ**

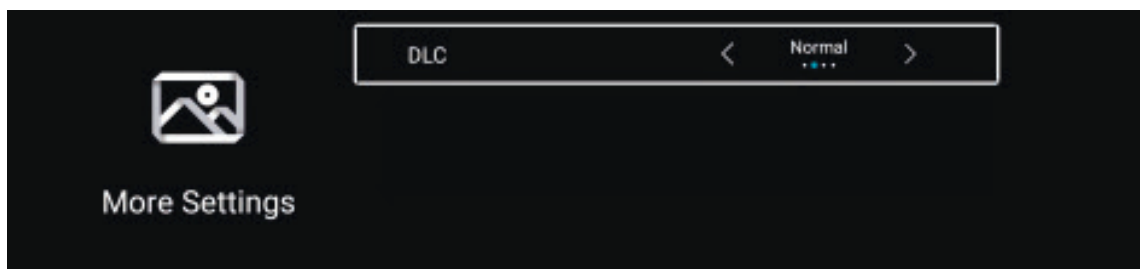

DLC

Натисніть ▲,▼, щоб вибрати DLC, натисніть ◀,▶, щоб вибрати Темний / Звичайний / Яскравий / Вимкнути

ЗВУК

- Натисніть кнопку **MENU**, щоб відобразити головне меню.
- Натисніть кнопку ◀▶, щоб вибрати **ЗВУК** в головному меню,
- Натисніть ▲▼, щоб вибрати.
- Натисніть **ENTER** ◀▶, щоб вибрати або налаштувати.

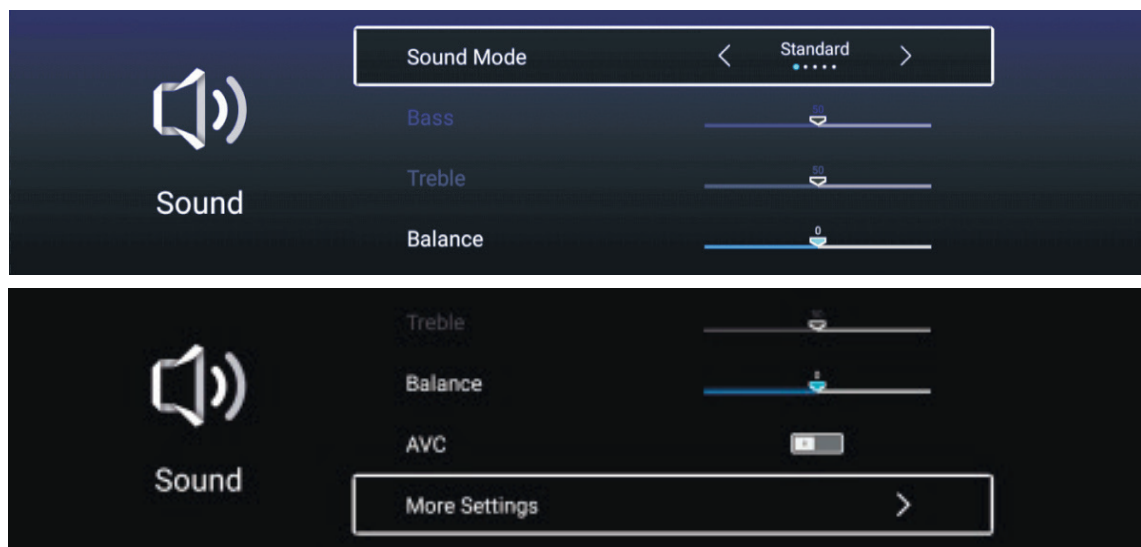

РЕЖИМ ЗВУКУ

Натисніть кнопку ▲▼, щоб вибрати Звуковий режим, потім натисніть кнопку ◀▶ для вибору.

СТАНДАРТ	Створює збалансований звук у всіх середовищах.
МУЗИКА	Зберігає оригінальний звук. Добре підходить для музичних програм.
ТЕАТР	Покращує високі частоти та низькі частоти для отримання багатого звуку.
НОВИНИ	Покращений голос.
КОРИСТУВАЧ	Виберіть, щоб налаштувати параметри зображення.
БАС	Відрегулювати басы.
ВИСОКІ ЧАСТОТИ	Відрегулювати високі частоти.
БАЛАНС	Відрегулювати баланс лівого і правого вихідного звуку.

Натисніть кнопку ▲▼, щоб вибрати Баланс, потім натисніть кнопку ◀▶ для налаштування.

AVC

Натисніть кнопку ▲,▼ для вибору AVC, потім натисніть кнопку ◀,▶, щоб Увімкнути/Вимкнути.

ДОДАТКОВІ ПАРАМЕТРИ

SPDIF

Натисніть кнопку ▲,▼, щоб вибрати **SPDIF**, потім натисніть кнопку ◀,▶, щоб вибрати.

SURROUND

Досягнення кращого ефекту об'ємного звуку. Натисніть кнопку ▲,▼, щоб вибрати **SURROUND**, потім натисніть кнопку ◀,▶, щоб вибрати.

ТІЛЬКИ ЗВУК

Після того, як початковий екран не відображається, а лише відтворюється звук. Натисніть кнопку ▲,▼ для вибору **ТІЛЬКИ ЗВУКУ**, потім натисніть кнопку **ENTER** / ▶ для вибору.

КАНАЛ

Натисніть кнопку **MENU**, щоб відобразити головне меню. Натисніть кнопку ▲,▼ щоб вибрати Канал у головному меню.

Натисніть кнопку ▲,▼, щоб вибрати. Натисніть **ENTER** ◀,▶, щоб увійти.

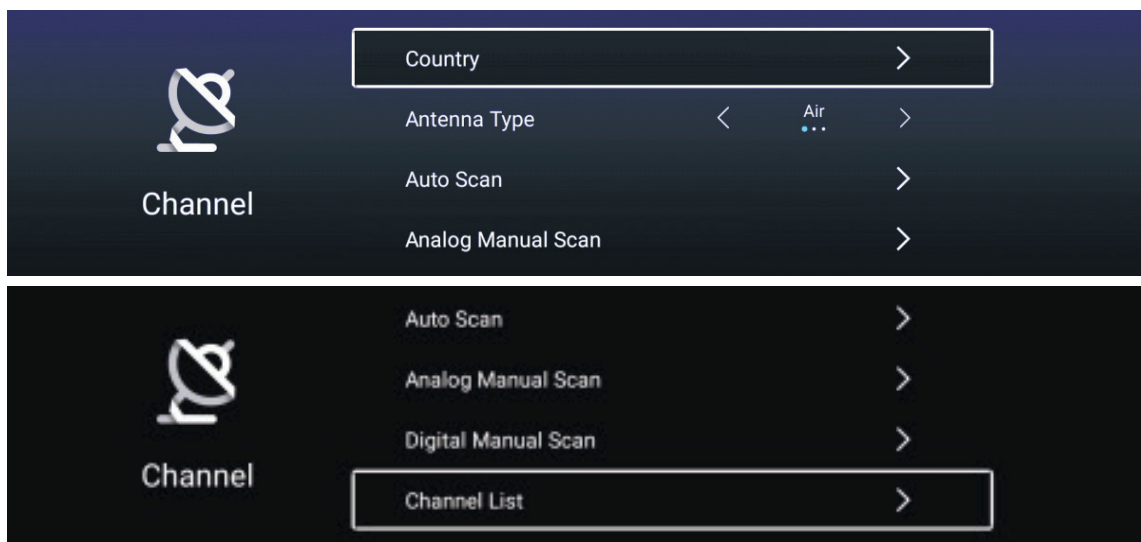

КРАЇНА

Натисніть кнопку ▲,▼, щоб вибрати країну.

Натисніть кнопку ▲,▼ для вибору типу **DTV**, а потім натисніть кнопку ◀,▶ для вибору.

ТИП АНТЕНИ

Виберіть тип антени для налаштування.

АВТОМАТИЧНЕ СКАНУВАННЯ

Натисніть кнопку ▲,▼, щоб вибрати **АВТОМАТИЧНЕ СКАНУВАННЯ**, а потім натисніть кнопку **ENTER** для входу.

АНАЛОГОВЕ СКАНУВАННЯ ВРУЧНУ

Натисніть кнопку ▲,▼, щоб вибрати **ANALOG MANUAL SCAN** (Аналогове сканування вручну), натисніть **ENTER**, щоб розпочати сканування.

ЦИФРОВЕ СКАНУВАННЯ ВРУЧНУ

Натисніть кнопку ▲,▼, щоб вибрати **ЦИФРОВЕ СКАНУВАННЯ ВРУЧНУ**, для ввімкнення сканування натисніть кнопку **ENTER**.

СПИСОК КАНАЛІВ

Натисніть кнопку ▲,▼, щоб вибрати **СПИСОК КАНАЛІВ**, натисніть кнопку **MENU**, щоб змінити канал.

БЛОКУВАННЯ СИСТЕМИ

Натисніть кнопку **MENU**, щоб відобразити головне меню.

Натисніть кнопку ◀,▶, щоб вибрати Блокування системи.

Пароль - 0000.

Натисніть кнопку ▲,▼ для вибору. Натисніть **ENTER** / ◀,▶ для входу.

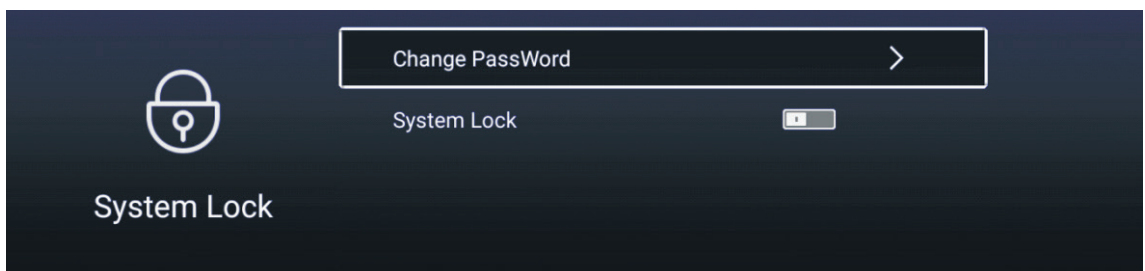
**ЗМІНИТИ ПАРОЛЬ**

Натисніть кнопку ▲,▼, щоб вибрати Зміну паролю.

БЛОКУВАННЯ СИСТЕМИ

Натисніть кнопку ▲,▼, щоб вибрати Блокування системи.

НАЛАШТУВАННЯ ЧАСУ

Натисніть кнопку **MENU**, щоб відобразити головне меню.

Натисніть кнопку ◀▶, щоб вибрати **НАЛАШТУВАННЯ ЧАСУ** в головному меню.

Натисніть кнопку ▼,▲, щоб вибрати: Таймер екранного меню / Таймер сну / Таймер автоматичного режиму. Натисніть ENTER / ◀▶ для входу.

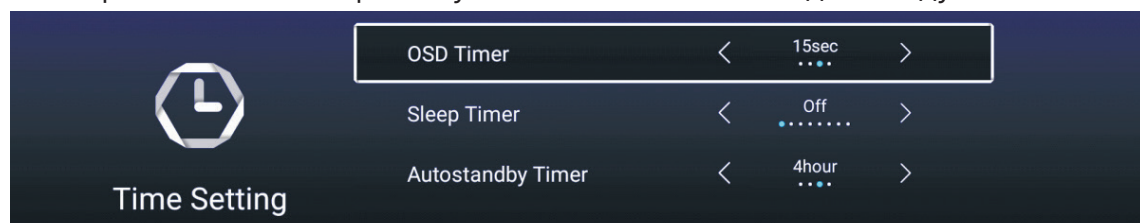

Натисніть кнопку ▼,▲ для вибору **ТАЙМЕРА ЕКРАННОГО МЕНЮ**, натисніть ◀▶ для вибору.

ТАЙМЕР СНУ

Натисніть кнопку ▼,▲, щоб вибрати **ТАЙМЕР СНУ**, Натисніть ◀▶ щоб вибрати. **ТАЙМЕР АВТОМАТИЧНОГО РЕЖИМУ ОЧІКУВАННЯ**

Натисніть кнопку ▼,▲, щоб вибрати **ТАЙМЕР** автоматичного режиму очікування.

ЗАГАЛЬНІ

Натисніть кнопку **MENU**, щоб відобразити головне меню.

Натисніть кнопку ◀▶, щоб вибрати пункт **ЗАГАЛЬНЕ** в головному меню.

Натисніть кнопку ▼,▲ для вибору. Натисніть ENTER / ◀▶ для входу.

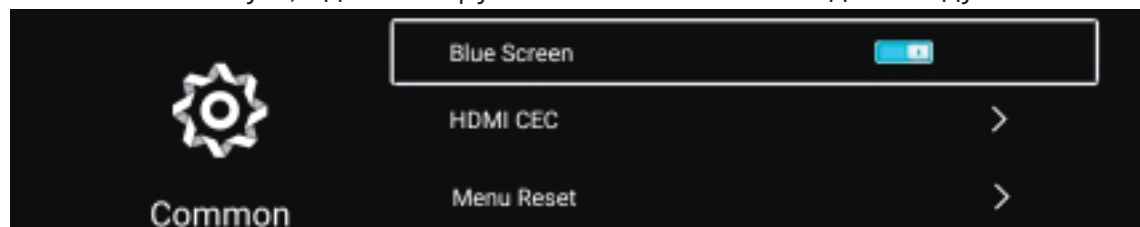

СИНІЙ ЕКРАН

Натисніть кнопку ▼,▲, щоб вибрати Синій екран. Натисніть ◀▶, щоб вибрати Увімкнути / Вимкнути.

HDMI CEC

Натисніть кнопку ▼,▲, щоб вибрати HDMI CEC. Натисніть ENTER, щоб вибрати enter.

СКИНУТИ МЕНЮ

Натисніть кнопку ▼,▲, щоб вибрати Скинути Меню. Натисніть ◀▶, щоб вибрати Відміна / ОК, щоб скинути попередню установку.



Натисніть **HOME**, щоб перейти до головного меню, і натисніть **▼**, **▶** для вибору Медіа.

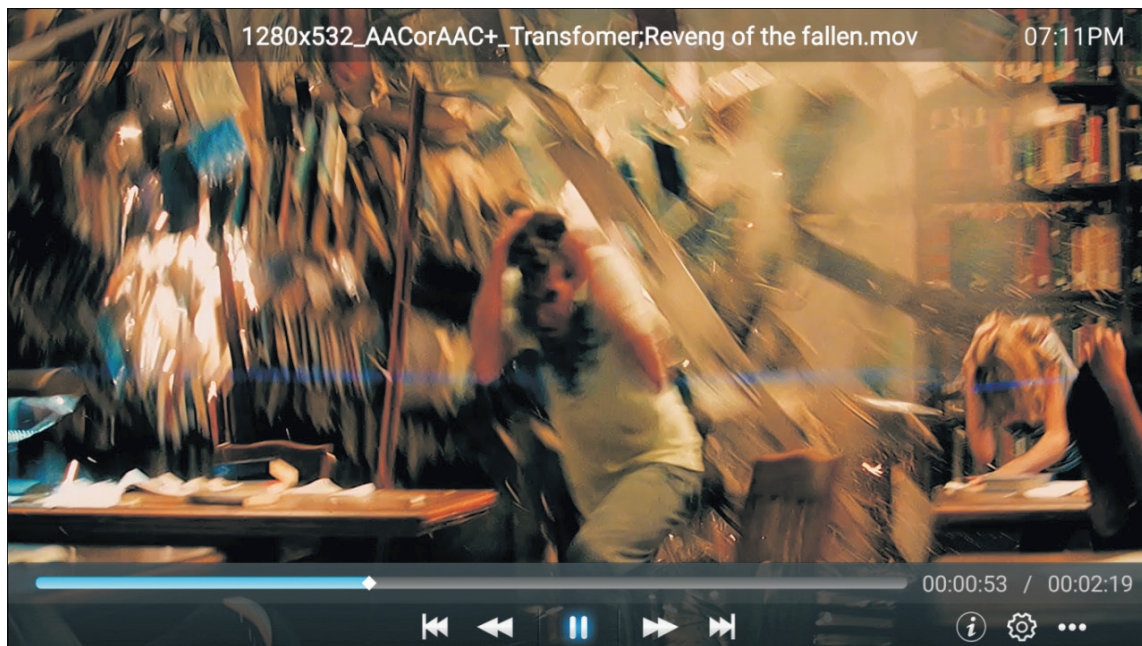

ВІДЕО

Натисніть ◀▶ щоб вибрати відео.



Натисніть, щоб відтворити попередній фільм.



Натисніть для швидкого відтворення назад.



Натисніть, щоб зупинити / відтворити фільм.



Натисніть для швидкого відтворення вперед.



Натисніть, щоб відтворити наступний фільм.



Натисніть, щоб переглянути інформацію про фільм.



Натисніть, щоб встановити аудіо / трек / вибрати мову субтитрів / регіону / режим відтворення / співвідношення сторін.



Натисніть, щоб вибрати фільм для відтворення.



МУЗИКА

Натисніть ◀▶ щоб вибрати музику.



Натисніть для швидкого відтворення назад.



Натисніть, щоб зупинити / відтворити музику.



Натисніть для швидкого відтворення вперед.



Натисніть, щоб переглянути інформацію про музику.



Натисніть, щоб встановити режим відтворення.



Натисніть, щоб вибрати музику для відтворення.

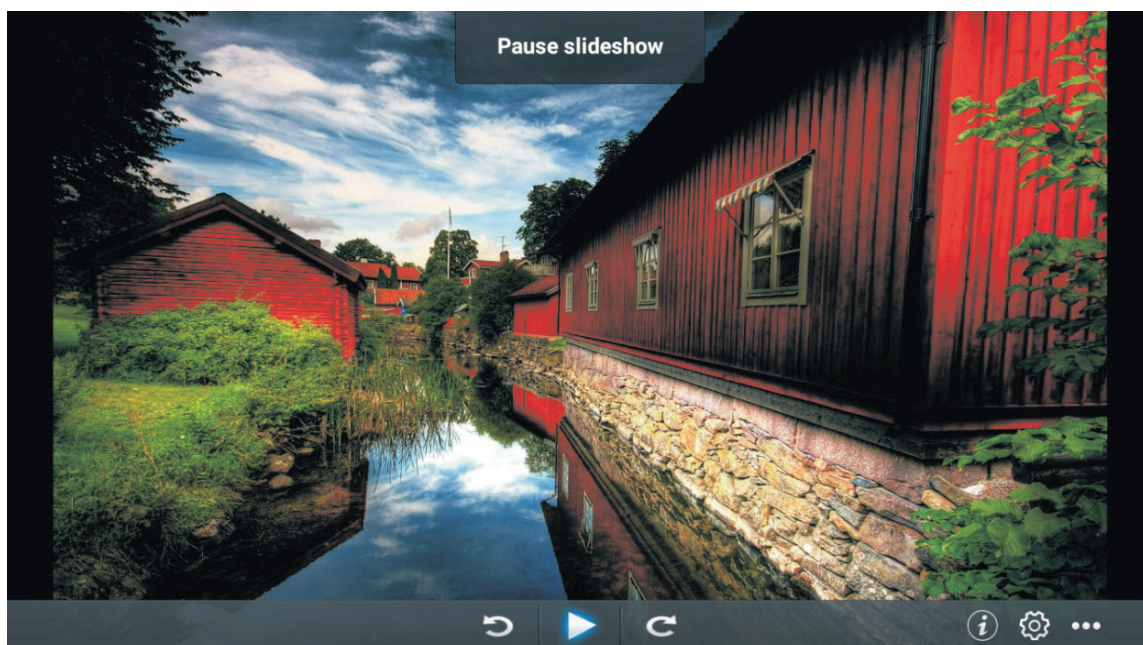

ФОТО

Натисніть ◀▶ щоб вибрати фото.



Натисніть, щоб повернути зображення проти годинникової стрілки.



Натисніть, щоб зупинити / відтворити зображення.



Натисніть, щоб повернути зображення за годинниковою стрілкою.



Натисніть, щоб переглянути інформацію про зображення.



Натисніть, щоб встановити режим відтворення.



Натисніть, щоб вибрати фотографію для відтворення.

Модель продукту	55U9000ST
Розмір екрану	55" діагональ
Співвідношення сторін	16:9
Блок живлення	AC 100-240V~,50/60Hz
Споживання енергії	160 В
TV Система	PAL B/G D/K I,SECAM B/G D/K DVB-T/ T2/C (У деяких країнах або районах немає сигналу DVB-C.)
Потужність аудіовиходу (внутрішня)	8Wx2
Вхідний термінал	Вхід антени x 1 Вхід USB x 2 Вхід HDMI HDMI не підтримує вхід 4K x 3 Вхід VGA x 1 Вхід PC AUDIO x 1 Вхід Audio (L/R) x 1 Вхід Video x 1 Вхід YPbPr t x 1
Вихідний термінал	Вхід RJ45 x 1 CI-карта в NI SCART Вхід/Вихід NI DC в (12В) NI Навушники NI Вихід звукової лінії (L / R) міні x 1 Вихід відео NI Оптичний NI Коаксіальний вихід x 1 Слот для картки NI
Робоча температура	0С~40С
Робоча вологість	20% ~ 80% без конденсації

ПРИМІТКА: вищенаведена специфікація може бути змінена без попередження про покращення якості.

РЕЖИМ A.VGA

Роздільна здатність	Горизонтальна частота	Вертикальна частота	Пам'ятка
640 x 480	31.50	60.00	
800 x 600	35.16	56.25	
	37.90	60.00	
1024 x 768	48.40	60.00	
1366x 768	47.85	60.00	
1920x 1080	67.50	60.00	Тільки Full HD

Примітка: Для забезпечення відповідної якості зображення пропонується використовувати з'єднувальний шнур VGA розміром не більше 5 метрів.

РЕЖИМ B.YPBR

Resolution	Горизонтальна частота	Вертикальна частота
480i	15.734	59.94
480p(720x480)	31.468	59.94
576i	15.625	50.00
576p(720x576)	31.25	50.00
720p(1280x720)	37.50	50.00
	45.00	60.00
1080i	28.13	50.00
	33.75	60.00
1080p(1920x1080)	67.50	60.00
	56.25	50.00

РЕЖИМ C.HDMI

Resolution	Горизонтальна частота	Вертикальна частота
480p	31.468	59.94
576p	31.25	50.00
720p	45.00	60.00
1080i	33.75	60.00
1080p(1920x1080)	67.50	60.00

-Якщо сигнал, отриманий дисплеєм, перевищує допустимий діапазон, на екрані з'явиться попереджувальне повідомлення

-Ви можете підтвердити формат вхідного сигналу на екрані.

Якщо дисплей виходить з ладу або продуктивність різко змінюється, перевірте дисплей відповідно до наведених нижче інструкцій. Не забувайте перевіряти периферії, щоб визначити джерело невдачі.

Проблема	Рішення
Живлення не можна увімкнути.	-Переконайтеся, що обидва кінці кабелю живлення під'єднані до розетки належним чином, а розетка увімкнена.
Не з'являється повідомлення про вхідний сигнал.	-Перевірте правильність підключення сигнальної лінії. -Переконайтеся, що живлення відповідних периферійних пристроїв увімкнено. -Переконайтеся, що вибраний параметр Input (Вхідний) відповідає вхідному сигналу.
Пульт дистанційного керування не працює належним чином.	-Переконайтеся, що батареї не розряджаються (використовуйте нові батареї). -Перевірте, чи пульт дистанційного керування перебуває в робочому діапазоні. -Переконайтеся, що пульт дистанційного керування спрямований на вікно дистанційного керування на дисплеї.
На екрані з'являються миготливі плями або смуги.	-Переконайтеся, що немає випромінювання (автомобіль, кабель HV або неонові лампи) або інші можливі джерела перешкод.
Погіршується колір або якість зображення.	-Переконайтеся, що всі параметри відео налаштовані належним чином, наприклад, яскравість, контрастність, колір тощо. -Для отримання додаткової інформації про налаштування відео див.
Позиція та розмір екрана неправильні.	-Переконайтеся, що положення та розмір екрану належним чином налаштовані.
Зображення або колір неправильні.	-Перевірте правильність підключення сигнальної лінії. - При підключенні до ПК можна змінити роздільну здатність ПК, щоб отримати правильне зображення.
Відображення попереджувального повідомлення.	-Перевірте, чи правильно зафіксована вхідна лінія сигналу. -Виберіть правильний вхідний сигнал. -Для отримання додаткових відомостей див.

www.satelit-ua.com



www.youtube.com/satelit