

ORION

LCD3243

Жидкокристаллический телевизор
с дистанционным управлением

LED2643

Жидкокристаллический телевизор
с дистанционным управлением
и LED подсветкой

Инструкция по эксплуатации



Рекомендуется внимательно прочитать данную инструкцию перед эксплуатацией Вашего телевизора и хранить ее для дальнейшего использования.

Русский



Уважаемые покупатели!
Большое СПАСИБО Вам за покупку телевизора!

Мы искренне верим в то, что в течение многих лет Вы будете получать истинное удовольствие перед голубым экраном Вашего нового телевизора! Перед началом эксплуатации, пожалуйста, внимательно прочтите данную инструкцию, которая в простой и понятной форме содержит описания и объяснения всех функций и настроек.



СОДЕРЖАНИЕ

<u>СОДЕРЖАНИЕ</u>	- 3 -
<u>ВВЕДЕНИЕ</u>	- 4 -
<u>МЕРЫ БЕЗОПАСНОСТИ И ПРЕДОСТОРОЖНОСТИ</u>	- 4 -
<u>ПРЕДЛАГАЕМЫЕ ВОЗМОЖНОСТИ И ФУНКЦИИ</u>	- 6 -
<u>КОМПЛЕКТАЦИЯ</u>	- 6 -
<u>ПЕРЕД ВКЛЮЧЕНИЕМ ТЕЛЕВИЗОРА</u>	- 7 -
• <u>ИСПОЛЬЗОВАНИЕ ПУЛЬТА ДИСТАНЦИОННОГО УПРАВЛЕНИЯ (ПДУ)</u>	- 7 -
• <u>ЭЛЕМЕНТЫ ПИТАНИЯ (БАТАРЕЙКИ) ДЛЯ ПДУ</u>	- 7 -
• <u>ПОДКЛЮЧЕНИЕ АНТЕННЫ</u>	- 8 -
• <u>ПОДКЛЮЧЕНИЕ К СЕТИ ПЕРЕМЕННОГО ТОКА</u>	- 9 -
<u>ОСНОВНОЕ УСТРОЙСТВО. КНОПКИ, ИНДИКАТОРЫ, РАЗЪЕМЫ, ВХОДЫ, ПДУ</u>	- 9 -
• <u>БОКОВАЯ ПАНЕЛЬ, КНОПКИ УПРАВЛЕНИЯ</u>	- 9 -
• <u>ЗАДНИЕ РАЗЪЕМЫ</u>	- 10 -
• <u>ПУЛЬТ ДИСТАНЦИОННОГО УПРАВЛЕНИЯ (ПДУ)</u>	- 11 -
<u>ПОДКЛЮЧЕНИЕ ВНЕШНИХ УСТРОЙСТВ</u>	- 13 -
• <u>ПОДКЛЮЧЕНИЕ ЧЕРЕЗ VGA И ИНТЕРФЕЙС HDMI</u>	- 13 -
• <u>ПОДКЛЮЧЕНИЕ ЧЕРЕЗ AV ВХОД (КОМПОЗИТНЫЙ) И ЧЕРЕЗ КОМПОНЕНТНЫЕ ВХОДЫ YPbPr</u>	- 14 -
• <u>ПОДКЛЮЧЕНИЕ ЧЕРЕЗ SCART</u>	- 14 -
• <u>ПОДКЛЮЧЕНИЕ USB</u>	- 15 -
<u>ЭКСПЛУАТАЦИЯ ТЕЛЕВИЗОРА</u>	- 15 -
• <u>ВКЛЮЧЕНИЕ И ВЫКЛЮЧЕНИЕ</u>	- 15 -
• <u>КАНАЛЫ</u>	- 15 -
• <u>ЗВУК</u>	- 15 -
• <u>НАЧАЛЬНЫЕ УСТАНОВКИ</u>	- 16 -
• <u>ВЫБОР ИСТОЧНИКА ВХОДЯЩЕГО СИГНАЛА</u>	- 16 -
<u>Меню ИЗОБРАЖЕНИЕ (Picture)</u>	- 16 -
<u>Меню АУДИО (Sound)</u>	- 17 -
<u>Меню ВРЕМЯ (Time)</u>	- 18 -
<u>Меню ДОПОЛНИТЕЛЬНЫЕ НАСТРОЙКИ (Option)</u>	- 19 -
<u>Меню НАСТРОЙКА КАНАЛОВ (CHANNEL)</u>	- 20 -
<u>РАБОТА В РЕЖИМАХ ПОДКЛЮЧЕНИЯ HDMI/AV/YPbPr/S-VIDEO/PC</u>	- 21 -
<u>Меню НАСТРОЙКИ ЭКРАНА (Screen)</u>	- 21 -
<u>Меню МУЛЬТИМЕДИА (Media)</u>	- 22 -
<u>ТАБЛИЦА ФОРМАТОВ HDMI/PC</u>	- 24 -
<u>В СЛУЧАЕ НЕИСПРАВНОСТЕЙ</u>	- 25 -
<u>СОВЕТЫ ПО УХОДУ</u>	- 26 -
<u>ТЕХНИЧЕСКИЕ ХАРАКТЕРИСТИКИ</u>	- 26 -
<u>Рекомендации</u>	- 29 -

ВВЕДЕНИЕ

Необходимо прочитать соответствующие инструкции данного руководства до начала первого использования устройства, даже если вы знакомы с использованием электронных устройств. Обратите особое внимание на главу МЕРЫ БЕЗОПАСНОСТИ И ПРЕДОСТОРОЖНОСТИ. Сохраните руководство для использования в будущем. При продаже или дарении устройства прилагайте это руководство для использования. Благодарим за выбор этого продукта. Данная инструкция поможет правильно управлять работой телевизора. Перед началом использования телевизора внимательно прочтите инструкцию. Сохраните эту инструкцию в надежном месте для использования в будущем.

МЕРЫ БЕЗОПАСНОСТИ И ПРЕДОСТОРОЖНОСТИ

1. Установка

При установке рекомендуется использовать настольную подставку. При этом установите телевизор на ровной поверхности. В целях обеспечения надежной вентиляции и предотвращения падения его при возникновении нестандартных ситуаций (например, землетрясение) оставьте как минимум по 10...15 см свободного пространства вокруг телевизора и не ставьте на верхнюю его панель никаких предметов.

В случае крепления телевизора на стене или потолке, пожалуйста, используйте специальные крепления, предназначенные для этой модели (в комплект не входят).

Не рекомендуется устанавливать телевизор:

- в тесно заставленных местах,
- в местах подверженных прямым солнечным лучам и высокой температуре (возле нагревателей и т. п.),
- в местах подверженных увлажнению и запыленности,
- а также в непосредственной близости от приборов, создающих сильные магнитные и электрические поля.

В случае необходимости перемещения телевизора рекомендуется делать это, как минимум двоим людям. При этом необходимо быть осторожным и внимательным, и особенно следить за тем, чтобы не ударить телевизор о какие-нибудь предметы и не повредить поверхность телевизора.

2. Вентиляция

Все отверстия и прорезы в корпусе этого телевизора предназначены для обеспечения надлежащего его охлаждения методом вентиляции. Поэтому никогда не устанавливайте телевизор в местах с недостаточной вентиляцией и для предотвращения перегрева телевизора ни в коем случае не закрывайте эти отверстия.

3. Вода и влажность

Не эксплуатируйте телевизор в местах с повышенным уровнем влаги (особенно в ванных комнатах, вблизи раковины на кухне, рядом со стиральной машиной) и старайтесь не ставить емкости с водой или другими жидкостями на телевизор или в непосредственной близости от него. Не допускайте попадания воды на телевизор и в отверстия в корпусе телевизора, и ни в коем случае не эксплуатируйте его под дождем.

В случае попадания воды в отверстия в корпусе телевизора рекомендуется немедленно отключить его от сети переменного тока, т. е. отсоединить шнур питания от розетки сети переменного тока, и вызвать мастера по обслуживанию.

4. Посторонние предметы

Не допускайте попадания посторонних предметов в отверстия в корпусе телевизора.

В случае попадания посторонних предметов в отверстия в корпусе телевизора рекомендуется немедленно отключить его от сети переменного тока, т. е. отсоединить шнур питания от розетки сети переменного тока, и вызвать мастера по обслуживанию.

5. Источник питания

Этот телевизор работает только от сети переменного тока 220 В и частотой 50 Гц (110-240 В, 50-60 Гц). Не рекомендуется подключать этот телевизор к источникам напряжения со значениями напряжения и частоты, которые отличаются от указанных.

Также не рекомендуется подключать к одной розетке и / или к одному шнуру (общему удлинителю) несколько устройств одновременно, т. к. в таких случаях возможна перегрузка, что может привести к возгоранию этой розетки и / или использованного шнура (общего удлинителя).

6. Шнур питания

Шнур питания телевизора должен быть проложен таким образом, чтобы не допустить его заземление другими предметами (например, самим телевизором). Помните, что повреждение шнура питания и вилки может быть причиной пожара и удара электрическим током.

Особое внимание уделите также месту соединения шнура с вилкой, розетке сети переменного тока и месту выхода шнура из телевизора.

7. Молния

Во время грозы всегда отключайте телевизор от сети переменного тока (при этом рекомендуется не только выключить кнопку "Питание", но и отсоединить шнур питания от розетки сети переменного тока), а также отсоедините от телевизора антенну.

8. Длительное отсутствие

Перед тем, как уехать из дома на длительное время всегда отключайте телевизор от сети переменного тока. При этом рекомендуется не только выключить кнопку "Питание", но и отсоединить шнур питания от розетки сети переменного тока.

9. Жидкокристаллическая панель

Вместо устаревшей технологии использования ЭЛТ для отображения информации в телевизоре используется жидкокристаллическая панель. Если так случилось, что поверхность повреждена, будьте очень осторожны и не дотрагивайтесь до поверхности, т. к. можете пораниться.

10. Режим ожидания

При выключении этого телевизора при помощи пульта ДУ телевизор переводится в состояние "ожидания". При этом в нем все еще действует слабый ток. Поэтому в целях дополнительной безопасности и экономии электроэнергии рекомендуется всегда отключать телевизор от сети переменного тока, т. е. отсоединить шнур питания от розетки сети переменного тока (например, на ночь перед сном).

11. Чистка

Перед чисткой всегда отключайте телевизор от сети переменного тока, т. е. отсоедините шнур питания от розетки сети переменного тока. При чистке не используйте жидкие чистящие средства и аэрозоли. Чистку производите мягкой, чистой и слегка влажной тканью.

12. Неисправности и замена деталей

В случае обнаружения каких-либо неисправностей (неполадок, дефектов, и пр. как-то дым, странные звуки или запахи, и т. п.) в телевизоре рекомендуется немедленно отключить его от сети переменного тока, т. е. отсоединить шнур питания от розетки сети переменного тока, и вызвать мастера по обслуживанию.

Ни в коем случае не пытайтесь самостоятельно ремонтировать или снимать заднюю крышку телевизора, это может привести к поражению электрическим током и др.

В случае необходимости произвести замену некоторых деталей телевизора убедитесь в том, что специалист производящий замену, использует детали аналогичные заменяемым или имеющие те же характеристики. Неквалифицированная замена деталей телевизора может привести к возгоранию, поражению электрическим током и др.

13. Обслуживание





Обслуживание телевизора должны производить только квалифицированные специалисты. Ни в коем случае не пытайтесь самостоятельно ремонтировать или снимать заднюю крышку телевизора, это может привести к поражению электрическим током и др.

14. Многократное включение/выключение

В целях увеличения срока службы телевизор не рекомендуется многократно повторять шаг включения/выключения телевизора.

УПАКОВКА

Упаковочный материал и приспособления изготовлены из материала, который может использоваться для дальнейшей переработки. Не разрешайте детям играть с упаковочным материалом.

	ВНИМАНИЕ ОПАСНОСТЬ ПОРАЖЕНИЯ ЭЛЕКТРИЧЕСКИМ ТОКОМ	
	Символ молнии со стрелкой на конце, ограниченный равносторонним треугольником, предназначен для предупреждения пользователей о наличии неизолированных частей и деталей, которые могут представлять опасность поражения электрическим током.	
	Восклицательный знак, ограниченный равносторонним треугольником, предназначен для предупреждения пользователей о наличии специальных и важных инструкций по регулировке и обслуживанию аппарата.	

ПРЕДЛАГАЕМЫЕ ВОЗМОЖНОСТИ И ФУНКЦИИ

- **LCD3243 - 32-дюймовый жидкокристаллические телевизоры с управлением от пульта ДУ**
- **LED2643 - 26-дюймовый жидкокристаллические телевизоры с LED подсветкою и с управлением от пульта ДУ**
- **Возможность использования в качестве компьютерного монитора**
- **Быстрое время отклика**
- **Предустановленные режимы изображения**
- **Предустановленные режимы звучания**
- **Автоматическая и ручная настройка программ (ручная настройка программ в обоих направлениях)**
- **Таймер сна**
- **Расширенная система входов / выходов (HDMI, VGA, mini компонентный видео вход YPbPr, mini AV вход, SCART, вход для подключения наушников, USB, TV(RF))**
- **Поддержка интерфейса USB. Возможность просмотра изображений, прослушивания MP3 аудио файлов и видео файлов**
- **Удобное и легкое управление телевизором через систему экранного меню**
- **Мультисистемность (PAL+ SECAM или PAL+ NTSC)**
- **200 каналов**
- **Непосредственный выбор программы**
- **Переключение между двумя последними программами одним нажатием кнопки ПДУ**
- **Полное заглушения звука одним нажатием кнопки ПДУ**
- **Телетекст**
- **Источник питания 110 - 240 В / 50 - 60 Гц**

КОМПЛЕКТАЦИЯ

- **LCD телевизор**
- **Пульт дистанционного управления (ПДУ)**
- **Батарейки для ПДУ (2 шт.)**
- **Настольная подставка**
- **АВ кабели**
- **Инструкция по эксплуатации и гарантийный талон со списком сервис-центров**

ПЕРЕД ВКЛЮЧЕНИЕМ ТЕЛЕВИЗОРА

• **ИСПОЛЬЗОВАНИЕ ПУЛЬТА ДИСТАНЦИОННОГО УПРАВЛЕНИЯ (ПДУ)**

Направьте ПДУ в сторону телевизора туда, где установлен датчик (сенсор) дистанционного управления. При этом предметы, находящиеся между пультом и ТВ могут препятствовать передаче сигнала.

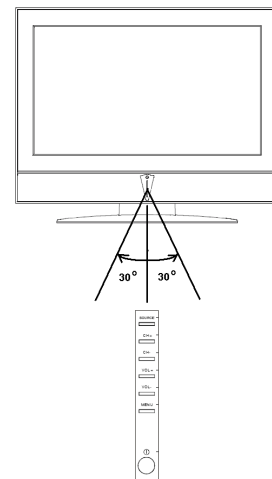

Предостережения

- Не бейте и не наносите удары при помощи ПДУ.
- Не разливайте на ПДУ жидкости и не мочите его.
- Не держите ПДУ в местах повышенной влаги.
- Не держите ПДУ под прямыми солнечными лучами. Это может привести к его поломке.
- ПДУ может работать некорректно из-за прямого попадания на датчик (сенсор) дистанционного управления на ТВ солнечных лучей или яркого освещения. В этом случае измените угол освещения, поверните телевизор или поднесите ПДУ ближе к сенсору на ТВ.

• **ЭЛЕМЕНТЫ ПИТАНИЯ (БАТАРЕЙКИ) ДЛЯ ПДУ**

Если ПДУ не работает, необходимо поменять батарейки в нем.

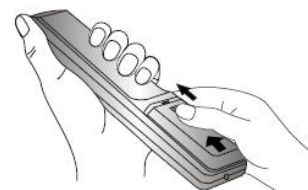
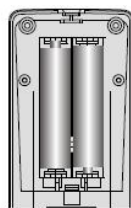
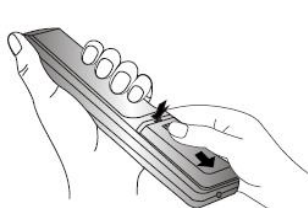

1. Откройте крышку ПДУ (сдвигайте, нажимая).
2. Вставьте 2 батарейки типа AAA («+» к «+», а «-» к «-»).
3. Задвиньте крышку ПДУ.

Меры предосторожности

Неправильное или неаккуратное использование батареек может привести к тому, что из них потекут химические вещества. Во избежание этого и других нежелательных последствий соблюдайте следующие инструкции.

- Вставляйте батарейки соответствуя их полям («+» к «+», а «-» к «-»).
- Используйте батарейки только одного типа.
- Не используйте и не совмещайте старые (отработанные или наполовину отработанные) и новые батарейки. Совмещение может привести к быстрому изнашиванию новых батареек, а старые могут «потечь».
- Вынимайте батарейки из пульта сразу после того, как они перестали работать. «Течь» батареек может образовывать шероховатый налет на внутренних стенках пульта ДУ. Если это все-таки произошло, поскорей вытрите налет.
- Первая пара батареек, идущая в комплекте с продуктом может проработать немного меньше, чем ожидается, так как батарейки, прежде чем попасть к конечному потребителю, предварительно хранились какое-то время, при не всегда благоприятных условиях, на складах и торговых площадях.
- Если ПДУ не используется продолжительное время, лучше вынуть батарейки.

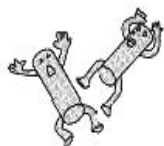

Заменять оба батарейных элемента одновременно



Не совмещать батарейки разных типов (щелочные с угольноцинковыми и т. д.)



Запрещается подзаряжать

• ПОДКЛЮЧЕНИЕ АНТЕННЫ

Установите LCD телевизор в той комнате, где свет не будет прямо попадать на экран. Полная темнота или отражение (отсвечивание) на экране может привести к нежелательному зрительному напряжению. При просмотре рекомендуется использовать освещение средней яркости, не направленное прямо на экран ТВ.

Для получения оптимального качества изображения и звука необходимы внешняя антенна (локальная или общая унифицированная), соответствующий кабель (коаксиальный с сопротивлением 75 Ом) и соответствующий терминальный штексель.

Рекомендуется аккуратно вставить коаксиальный антенный штексель кабеля в разъем для подключения антенны на задней панели телевизора.

Схема подключения Кабель или VHF/UHF антенна антенны или кабеля



Схема подключения Кабель и VHF/UHF антенна антенны и кабеля

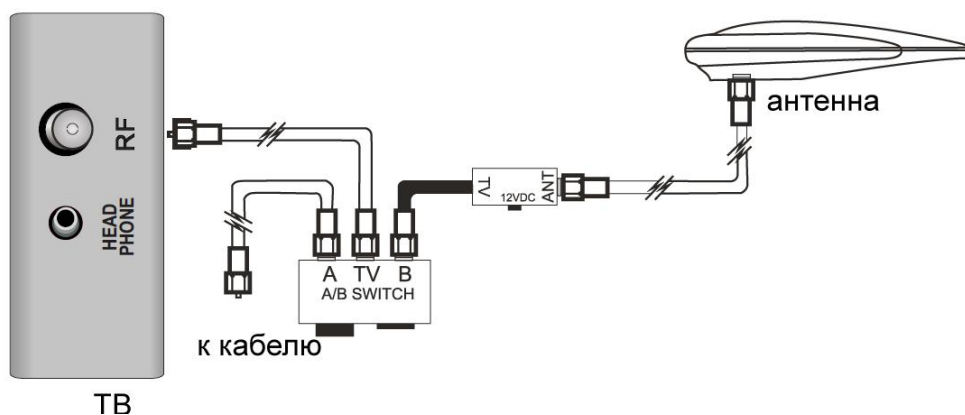

Примечания

- Если используется унифицированная антенная система, Вам может понадобиться соответствующий кабель и штексель для соединения стенной антенной розетки с телевизионным приемником.

- Всегда выключайте телевизор перед подключением антенны.

- Как уже отмечалось, рекомендуется использовать коаксиальный кабель с сопротивлением 75 Ом. При этом использование такого коаксиального кабеля с сопротивлением 75 Ом предотвращает возникновение возможных помех и нежелательных волн. В случае использования других кабелей (например, с сопротивлением 300 Ом) при подключении антенны рекомендуется использовать специальный трансформатор.

- В случае использования внешней локальной антенны, во избежание возможных аварий (например, в случае обвала антенны) настоятельно рекомендуется устанавливать антенну вдали от транспортных магистралей, трамвайных линий, высоковольтных линий, и т. д. Также помните, что оголенные участки кабеля в воздухе могут окислиться и стать причиной некачественного приема телевизионного сигнала.

- В местах со слабым уровнем телевизионного сигнала рекомендуется использовать специальные усилители.

- Во время грозы, как уже отмечалось, помимо отключения телевизора от сети переменного тока рекомендуется также всегда отключать антенну от телевизора.

• ПОДКЛЮЧЕНИЕ К СЕТИ ПЕРЕМЕННОГО ТОКА

Этот телевизор работает только от сети переменного тока 100-240 В и частотой 50/60 Гц. Не рекомендуется подключать этот телевизор к источникам напряжения со значениями напряжения и частоты, которые отличаются от указанных. Для подключения к сети переменного тока вставьте провод питания в телевизор, а затем вставьте вилку провода питания в розетку.

После распаковки перед подсоединением к сети переменного тока дайте телевизору нагреться (охладиться) до комнатной температуры.

Примечание

Всегда отсоединяйте провод питания от розетки, если продукт не используется длительное время.

ОСНОВНОЕ УСТРОЙСТВО. КНОПКИ, ИНДИКАТОРЫ, РАЗЪЕМЫ, ВХОДЫ, ПДУ

• БОКОВАЯ ПАНЕЛЬ, КНОПКИ УПРАВЛЕНИЯ

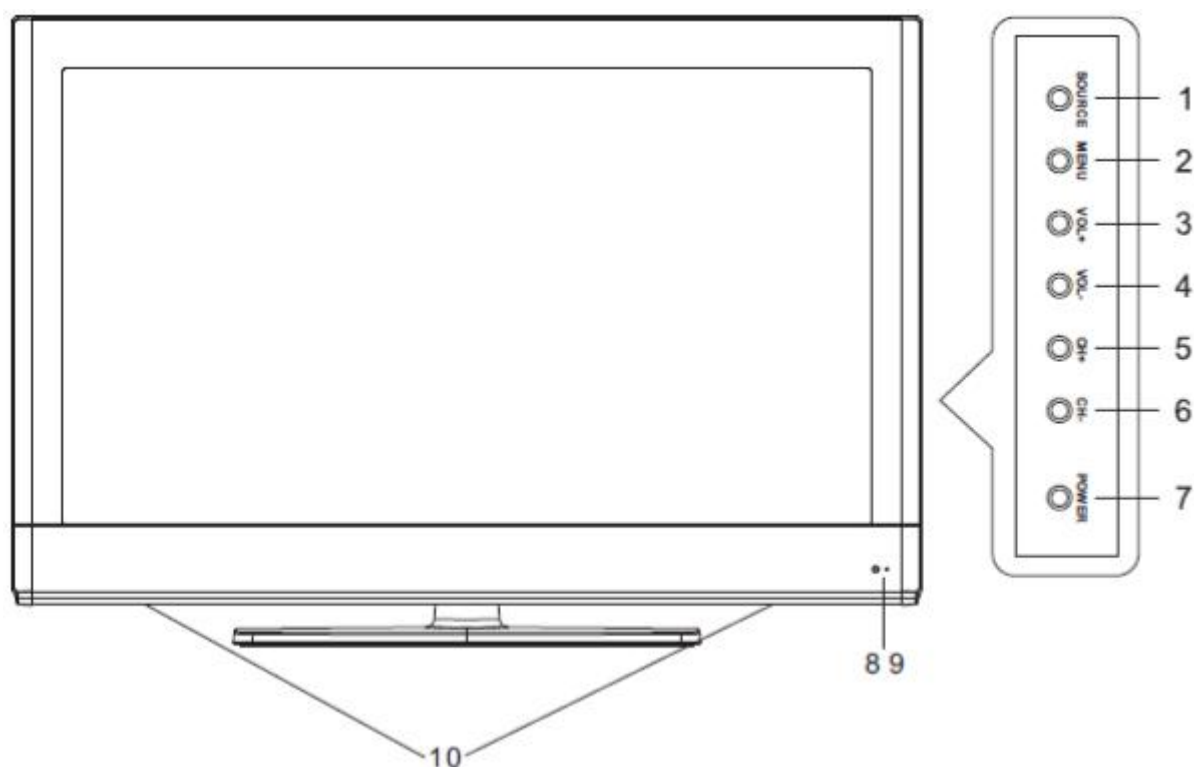

1. **SOURCE:** Отображение списка источников входящего сигнала.
2. **MENU:** Отображение главного OSD меню.
3. **VOL+:** Увеличение громкости.
4. **VOL -:** Уменьшение громкости.
5. **CH+:** Смена каналов (вверх).
6. **CH-:** Смена каналов (вниз).
7. **POWER:** Для включения/выключения телевизора.
8. **Сенсор пульты ДУ.**
9. Когда ТВ в рабочем состоянии, индикатор горит зеленым, когда в режиме «ожидание» - красным.
10. Динамики.

• **ЗАДНИЕ РАЗЪЕМЫ**

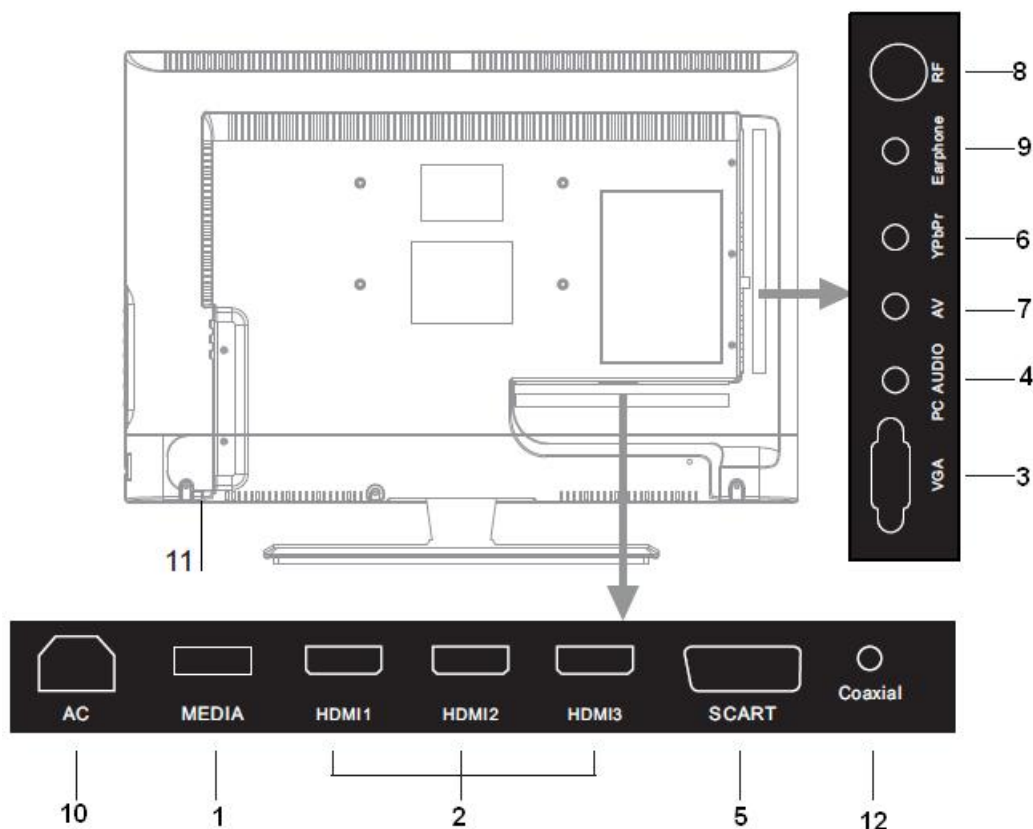

1. **Media вход (USB).**
2. **Вход HDMI.** Входы HDMI предназначены для подключения устройства, оснащенного разъемом HDMI. На Вашем телевизоре могут отображаться изображения высокой четкости, полученные от таких устройств, как спутниковый ресивер высокой четкости или DVD-плеер/BlueRay-плеер. При HDMI подключении дополнительный аудио кабель не требуется.
3. **Вход VGA.** Предназначен для подключения персонального компьютера к телевизору. Подключите кабель D-SUB между входом VGA на телевизоре и VGA выходе на компьютере.
4. **Вход PC Audio.** Подключите кабель PC-Audio между входом PC Audio на телевизоре и аудио выходом на компьютере, чтобы активировать передачу звука.
5. **Выход SCART** для внешних устройств. Соедините кабелем гнездо SCART на телевизоре и гнездо SCART внешнего устройства (например, декодера, видеомagneитофона или DVD-плеера).
6. **Компонентные видеовходы (YPbPr).** Используются для подключения компонентного видео. Вы можете подключить разъемы компонентного видео и аудио к устройству, оснащеному компонентным выходом. Подключите компонентные видеокабели между компонентными видеовходами на телевизоре и компонентными видеовыходами на устройстве. При подключении убедитесь, что буквы на телевизоре, "Y", "Pb", "Pr" соответствуют разъемам устройства.
7. **AV вход (композитный)**
8. **Вход RF.** Предназначен для подключения антенны или кабеля.
9. **Разъем для подключения наушников**
10. **Гнездо для подключения кабеля питания.**
11. **Включение/выключение питания телевизора.**
12. **Коаксиальный вход.** Для подключения к цифровому аудио устройству.

• ПУЛЬТ ДИСТАНЦИОННОГО УПРАВЛЕНИЯ (ПДУ)

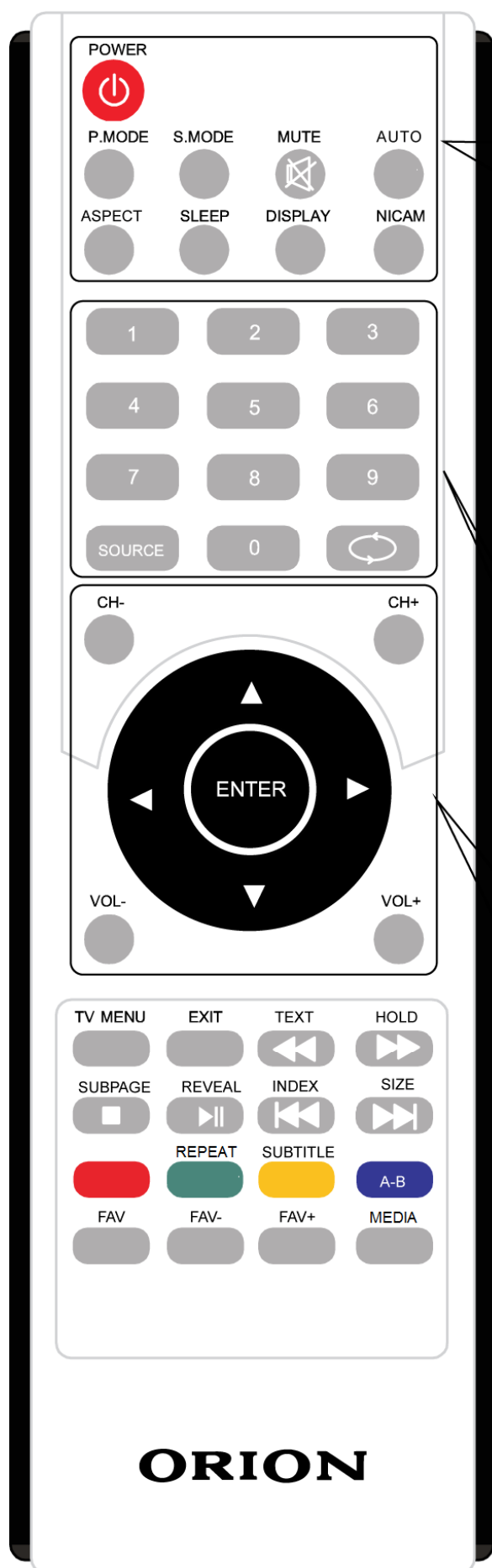

POWER: Режим ожидания Вкл./Выкл.
P. MODE: Выбор режима изображения.
S.MODE: Выбор режима звучания.
MUTE: Отключение звука.

AUTO: Автоматическая настройка (PC-RGB MODE)
ASPECT: Выбор формата изображения.
SLEEP: Нажимайте для настройки времени перехода телевизора в "спящий режим" или выберите Выкл. для выхода
DISPLAY: Нажмите для отображения на экране информации о текущем режиме.
NICAM: Выбор режимов NICAM.

(0-9): Цифровые кнопки.
↻: Режим циклического воспроизведения.
SOURCE: Вход в меню режимов подключения Доп. устройств.

CH+/-: Страница вверх/вниз в режиме Телетекст
Навигационные кнопки (вверх, вниз, вправо, влево): Нажимайте для выбора опций меню или параметров настройки.
ENTER: Нажмите для подтверждения выбора в меню настроек.
VOL+/-: Увеличения / уменьшение уровня громкости звука.



TV MENU: Нажмите для входа/выхода из меню настроек LCD.

EXIT : Нажмите для выхода из экранного меню.

TEXT/◀◀ : Вкл./выкл. Телетекст/ ускоренное воспроизведение назад.

HOLD/ ▶▶ : Нажмите для отображения текущей страницы/ ускоренное воспроизведение вперед.

SUBPAGE/■ : Доступ к суб-страницам /Нажмите ■ для остановки воспроизведения.

REVEAL/▶▶ : Нажмите для просмотра скрытой информации/Нажмите для паузы воспроизведения. Для возобновления воспроизведения снова нажмите кнопку ▶▶.

INDEX/ ◀◀ : Вызов классификационной страницы INDEX (Режим Телетекст)/Пропуск назад .

SIZE/ ▶▶ : Изменение размера дисплея в режиме. Телетекст/ Пропуск вперед.

MEDIA: Переход к источнику медиа.

REPEAT: Повторное воспроизведение программы.

GOTO: Функция GOTO

A-B: Повторное воспроизведение выбранного фрагмента A-B.

FAV: Нажмите для отображения меню FAV в режиме ТВ.

FAV-: Отображает выбранные избранные программы по убыванию.

FAV+: Отображает выбранные избранные программы по возрастанию.

SUBTITLE: Нажмите для выбора субтитров.

ПОДКЛЮЧЕНИЕ ВНЕШНИХ УСТРОЙСТВ

Меры предосторожности:

- Перед подключением тщательно проверьте все штекеры кабелей и проводов на соответствие имеющимся входам в телевизоре и их типу.
- Потеря каких-либо соединяющих кабелей и проводов может привести к некачественной картинке изображения или проблемам с цветом. Убедитесь, что все провода и кабели надежно и безопасно вставлены в соответствующие входы.
- С возникающими вопросами обращайтесь к данной инструкции. Не пытайтесь разобраться самостоятельно.
- При подключении LCD телевизора и других устройств к нему делайте это, не включая питание, во избежание различных травм.

ПОДКЛЮЧЕНИЕ ЧЕРЕЗ VGA И ИНТЕРФЕЙС HDMI

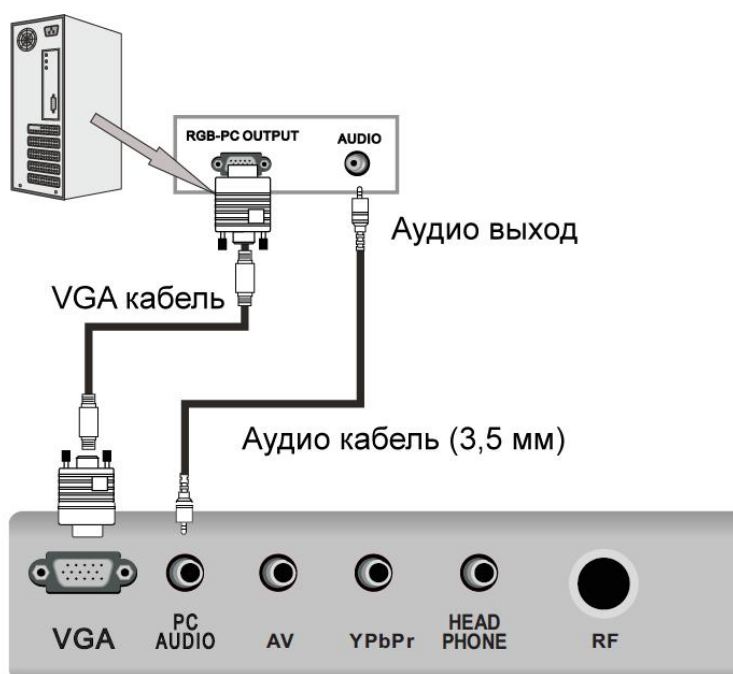

Подключение через VGA:

Для подключения подсоедините кабель VGA одним концом к VGA выходу на Вашем компьютере, а другим – к VGA входу на телевизоре.

Подключите кабель PC-Audio между входом PC Audio на телевизоре и аудио выходом на компьютере, чтобы активировать передачу звука.

Подключение ИНТЕРФЕЙС HDMI:

Подсоедините кабель HDMI одним концом к интерфейсу HDMI на внешнем устройстве, а другим – к интерфейсу HDMI на телевизоре так, как показано на рисунке.

через

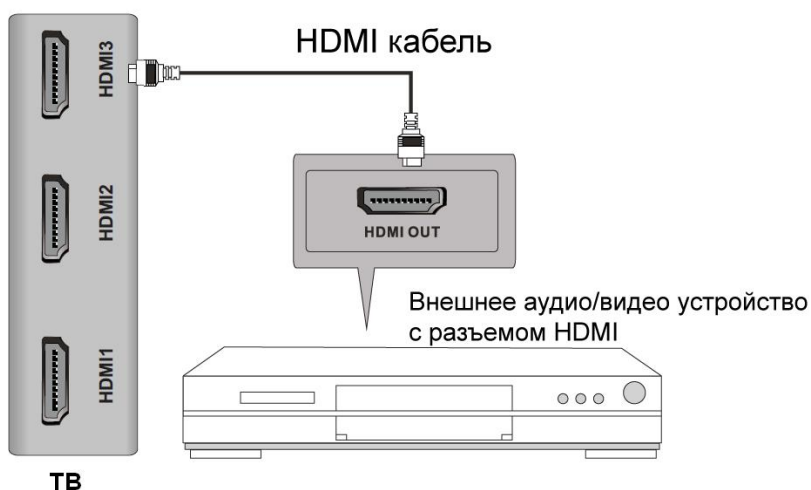

- **ПОДКЛЮЧЕНИЕ ЧЕРЕЗ AV ВХОД (КОМПОЗИТНЫЙ) И ЧЕРЕЗ КОМПОНЕНТНЫЕ ВХОДЫ YPbPr**

Подсоедините композитный кабель одним концом к аудио/видео выходу на DVD, а другим – к аудио/видео входу на телевизоре так, как показано на рисунке.

Так же подсоедините кабели Видео (YPbPr) и Аудио одним концом к Видео (YPbPr) и Аудио выходам, расположенным на DVD или видеоплеере, а другим – к Видео (YPbPr) и Аудио входам, расположенным на телевизоре так, как показано на рисунке.

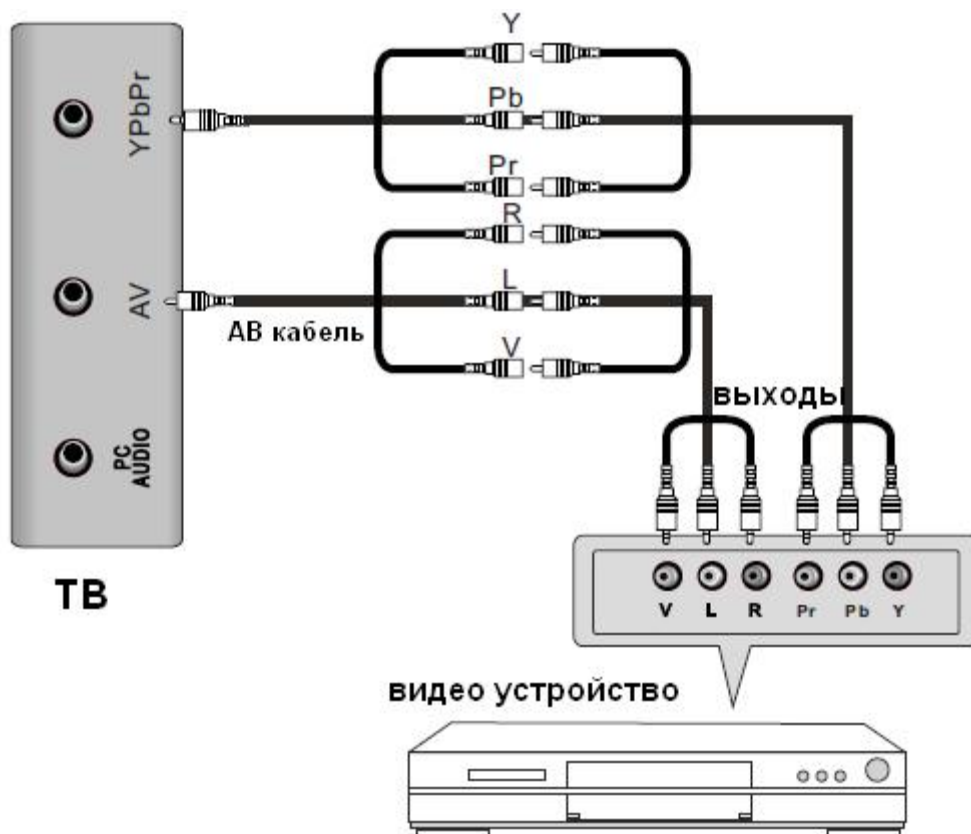

- **ПОДКЛЮЧЕНИЕ ЧЕРЕЗ SCART**

Соедините кабелем гнездо SCART на телевизоре и гнездо SCART внешнего устройства (например, декодера, видеомэгнитофона или DVD-плеера).

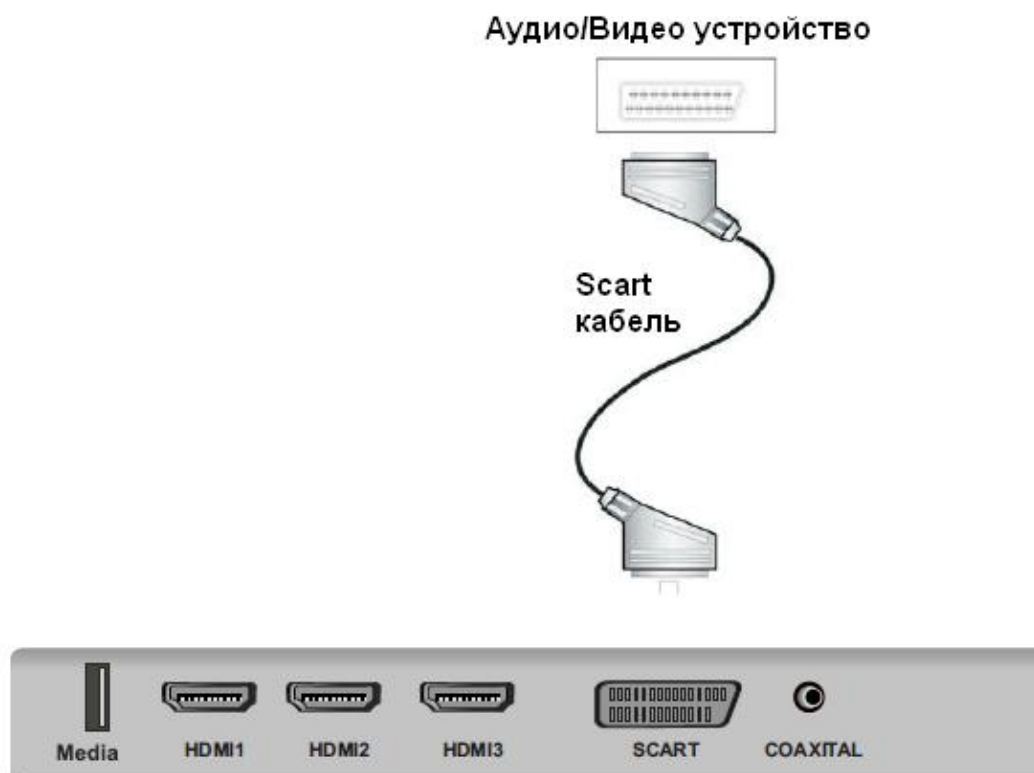

- **ПОДКЛЮЧЕНИЕ USB**

Вставьте устройство USB в USB-вход телевизора. Нажмите кнопку Source для выбора USB источника сигнала и входа в меню воспроизведения медиа.



ЭКСПЛУАТАЦИЯ ТЕЛЕВИЗОРА

- **ВКЛЮЧЕНИЕ И ВЫКЛЮЧЕНИЕ**

ВКЛЮЧЕНИЕ

Вставьте провод питания в телевизор, а затем вставьте вилку провода питания в розетку.

Включите кнопку питания POWER на телевизоре, затем на ПДУ нажмите кнопку POWER. Телевизор будет включен.

ВЫКЛЮЧЕНИЕ

Когда телевизор работает, нажмите POWER на ПДУ для выключения. Устройство перейдет в режим «Ожидания».

Для полного отключения питания телевизора нажмите кнопку питания POWER на самом телевизоре.

Примечание

Для включения/выключения телевизора можно так же использовать кнопку **POWER**, расположенную непосредственно на панели LCD телевизора.

- **КАНАЛЫ**

ИСПОЛЬЗОВАНИЕ КНОПОК СМЕНЫ КАНАЛОВ

Вы можете использовать кнопки CH +/- для смены каналов. Устройство будет показывать каналы в той очередности, в которой они были сохранены.

- **ЗВУК**

ИСПОЛЬЗОВАНИЕ КНОПОК ГРОМКОСТИ (VOL- и VOL+)

Нажмите VOL- / VOL+ для уменьшения / увеличения громкости звучания.

КНОПКА MUTE

При помощи данной кнопки Вы можете полностью отключить звук телевизора. При повторном нажатии звук возобновится.

• НАЧАЛЬНЫЕ УСТАНОВКИ

Язык экранного меню (OSD language)

В меню дополнительных настроек OPTION нажимайте ▼ / ▲ для выбора параметра Язык экранного меню. Далее нажимайте ◀ / ▶ для выбора языка.

Автоматический поиск (Auto Tuning)

В меню настройки каналов CHANNEL нажимайте ▼ / ▲ для выбора параметра Автоматический поиск (Auto Tuning). Далее нажмите ENTER для начала автоматического поиска.

• ВЫБОР ИСТОЧНИКА ВХОДЯЩЕГО СИГНАЛА

С помощью кнопки SOURCE выберете сигнал подключения дополнительных устройств.

1. Нажмите SOURCE для входа в меню смены входящего сигнала.
2. Используя кнопки ▼ / ▲, выберите режим подключения необходимого устройства.
3. Для подтверждения выбора нажмите ENTER.

Меню ИЗОБРАЖЕНИЕ (Picture)

Нажмите кнопку MENU для входа в главное меню.

Нажимайте ◀ / ▶ для выбора меню настройки изображения PICTURE.

1. Нажимайте ▼ / ▲ для выбора параметра, который Вы хотите настроить.
2. Нажимайте ENTER для входа в настройку выбранного параметра.
3. Нажимайте ◀ / ▶ для настройки выбранного параметра.
4. После завершения настроек нажмите MENU для сохранения настроек и возврата в предыдущее меню.



Режим изображения (Picture Mode)

Нажимайте ▼ / ▲ для выбора параметра Режим изображения. Нажимайте ◀ / ▶ для выбора нужного режима.

Примечание: для непосредственного выбора режима изображения нажимайте кнопку P.Mode на ПДУ.

Контраст (Contrast)

Нажимайте ▼ / ▲ для выбора параметра Контраст. Нажимайте ◀ / ▶ для настройки выбранного параметра.

Яркость (Brightness)

Нажимайте ▼ / ▲ для выбора параметра Яркость. Нажимайте ◀ / ▶ для настройки выбранного параметра.

Цветность (Color)

Нажимайте ▼ / ▲ для выбора параметра Цветность. Нажимайте ◀ / ▶ для настройки выбранного параметра.

Оттенок (Tint)

Нажимайте ▼ / ▲ для выбора параметра Оттенок. Нажимайте ◀ / ▶ для настройки выбранного параметра. (Настройка возможна только для NTSC или PAL M).

Резкость (Sharpness)

Нажимайте ▼ / ▲ для выбора параметра Резкость. Нажимайте ◀ / ▶ для настройки выбранного параметра.

Цветовая температура (Color temperature)

Нажимайте ▼ / ▲ для выбора параметра Цветовая температура. Нажимайте ◀ / ▶ для выбора цветовой температуры.

Размер картинки изображения (Aspect Ratio)

Нажимайте ▼ / ▲ для выбора параметра Размер картинки изображения. Нажимайте ◀ / ▶ для настройки выбранного параметра. Доступны следующие положения: Auto, 4:3, 16:9, Zoom, Just Scan, Panorama.

Расширенная настройка изображения (Advance Picture Adjust)

Нажимайте ▼ / ▲ для выбора параметра Расширенная настройка изображения. Нажмите ENTER для входа.

Шумоподавление (Noise Reduction)

Нажимайте ▼ / ▲ для выбора параметра Шумоподавление. Нажимайте ◀ / ▶ для настройки выбранного параметра.

Настройки ПК (PC Setting)

Нажимайте ▼ / ▲ для выбора параметра Настройка ПК. Нажимайте ◀ / ▶ для настройки выбранного параметра.

Меню АУДИО (Sound)

Нажмите кнопку MENU для входа в главное меню. Нажимайте ◀ / ▶ для выбора меню настроек аудио SOUND.

1. Нажимайте ▼ / ▲ для выбора параметра, который Вы хотите настроить.
2. Нажимайте ENTER для входа в настройку выбранного параметра.
3. Нажимайте ◀ / ▶ для настройки выбранного параметра.
4. После завершения настроек нажмите MENU для сохранения настроек и возврата в предыдущее меню.



Режим звука (Sound mode)

Нажимайте ▼ / ▲ для выбора параметра Режим звука. Нажимайте ◀ / ▶ для выбора нужного режима (Standart (стандарт), Music (музыка), Movie (кино), Sports (спорт), User (пользовательский)).

Вы можете изменять уровень басов и ВЧ, находясь в режиме USER.

Примечание: для непосредственного выбора режима звука нажимайте кнопку S.Mode на ПДУ.

Сопрано (высокие частоты) (Treble)

Нажимайте ▼ / ▲ для выбора параметра Сопрано. Нажимайте ◀ / ▶ для настройки выбранного параметра.

Басы (низкие частоты) (Bass)

Нажимайте ▼ / ▲ для выбора параметра Басы. Нажимайте ◀ / ▶ для настройки выбранного параметра.

Баланс (Balance)

Нажимайте ▼ / ▲ для выбора параметра Баланс. Нажимайте ◀ / ▶ для настройки выбранного параметра.

Авто подборка звука (Auto Volume)

Нажимайте ▼ / ▲ для выбора параметра Авто подборка звука. Нажимайте ◀ / ▶ для выбора Вкл. или Выкл.

Режим SPDIF (SPDIF Mode)

Нажимайте ▼ / ▲ для выбора параметра Режим SPDIF. Нажимайте ◀ / ▶ для настройки выбранного параметра.

Меню ВРЕМЯ (Time)

Нажмите кнопку MENU для входа в главное меню. Нажимайте ◀ / ▶ для выбора меню временных настроек TIME.

1. Нажимайте ▼ / ▲ для выбора параметра, который Вы хотите настроить.
2. Нажимайте ENTER для входа в настройку выбранного параметра.
3. Нажимайте ◀ / ▶ для настройки выбранного параметра.
4. После завершения настроек нажмите MENU для сохранения настроек и возврата в предыдущее меню.



Часы (Clock)

Нажимайте ▼ / ▲ для выбора параметра Часы (Clock). Затем настройте текущее время телевизора.

Таймер выключения (Off Time)

Нажимайте ▼ / ▲ для выбора параметра Таймер выключения. Затем настройте время выключения телевизора и его питание выключится в указанное время.

Таймер включения (On Time)

Нажимайте ▼ / ▲ для выбора параметра Таймер включения. Затем настройте время включения телевизора и его питание включится в указанное время.

Таймер сна (Sleep Time)

Нажимайте ▼ / ▲ для выбора параметра Таймер сна. Нажмите ENTER для входа. Нажимайте ◀ / ▶ для настройки выбранного параметра.

Примечание: в данном режиме ПДУ не активен.

Авто сон (Auto Sleep)

Нажимайте ▼ / ▲ для выбора параметра Авто сон. Нажмите ENTER для входа. Нажимайте ◀ / ▶ для настройки выбранного параметра.

Меню ДОПОЛНИТЕЛЬНЫЕ НАСТРОЙКИ (Option)

Нажмите кнопку MENU для входа в главное меню. Нажимайте ◀ / ▶ для выбора меню дополнительных настроек OPTION.

1. Нажимайте ▼ / ▲ для выбора параметра, который Вы хотите настроить.
2. Нажимайте ENTER для входа в настройку выбранного параметра.
3. Нажимайте ◀ / ▶ для настройки выбранного параметра.

4. После завершения настроек нажмите MENU для сохранения настроек и возврата в предыдущее меню.



Язык экранного меню (OSD language)

Нажимайте ▼ / ▲ для выбора параметра Язык экранного меню. Далее нажимайте ◀ / ▶ для выбора языка.

Время отображения экранного меню (OSD Duration)

Нажимайте ▼ / ▲ для выбора параметра Время отображения экранного меню. Далее нажимайте ◀ / ▶ для выбора времени отображения.

Синий фон (Blue Screen)

Нажимайте ▼ / ▲ для выбора параметра Синий фон. Нажимайте ◀ / ▶ для выбора Вкл. или Выкл.

По умолчанию (Restore Factory Default)

Нажимайте ▼ / ▲ для выбора параметра По умолчанию. Нажмите ENTER для возврата к заводским настройкам.

Обновление программного обеспечения (Software Update) (USB)

Нажимайте ▼ / ▲ для выбора параметра Обновление программного обеспечения. Нажмите ENTER для обновления программного обеспечения при помощи USB.

Меню НАСТРОЙКА КАНАЛОВ (CHANNEL)

Нажмите кнопку MENU для входа в главное меню.

Нажимайте ◀ / ▶ для выбора меню настройки каналов CHANNEL.

1. Нажимайте ▼ / ▲ для выбора параметра, который Вы хотите настроить.
2. Нажимайте ENTER для входа в настройку выбранного параметра.
3. Нажимайте ◀ / ▶ для настройки выбранного параметра.
4. После завершения настроек нажмите MENU для сохранения настроек и возврата в предыдущее меню.



Автоматический поиск (Auto Tuning)

Нажимайте ▼ / ▲ для выбора параметра Автоматический поиск (Auto Tuning). Далее нажмите ENTER для начала автоматического поиска.



Ручной поиск (ATV Manual Tuning)

Нажимайте ▼ / ▲ для выбора параметра Ручной поиск (ATV Manual Tuning). Далее нажмите ENTER для входа в подменю.

В подменю Ручной поиск (ATV Manual Tuning) Вы можете осуществить поиск каналов по заданным параметрам. Используйте кнопки курсора и ENTER для этого. Для настройки критериев поиска необходимо будет сделать следующие:

- сначала выбрать номер канала для сохранения;
- затем выбрать систему звучания настраиваемого канала;
- затем выбрать систему цветности настраиваемого канала;
- после чего по желанию перейти к следующему/предыдущему каналу;
- выбрать позицию SEARCH и нажать ENTER для начала поиска.

Редактирование канала (Programme Edit)

Нажимайте ▼ / ▲ для выбора параметра Редактирование канала (Programme Edit). Далее нажмите ENTER для входа в подменю.

В данном подменю есть 5 функций. Используйте Красную кнопку для удаления текущего канала; зеленую – для переименования канала; желтую и ▼ / ▲ – для смены позиции канала; синюю – для пропуска канала; кнопку FAV – для определения канала, как любимого (повторное нажатие отменит статус любимого).

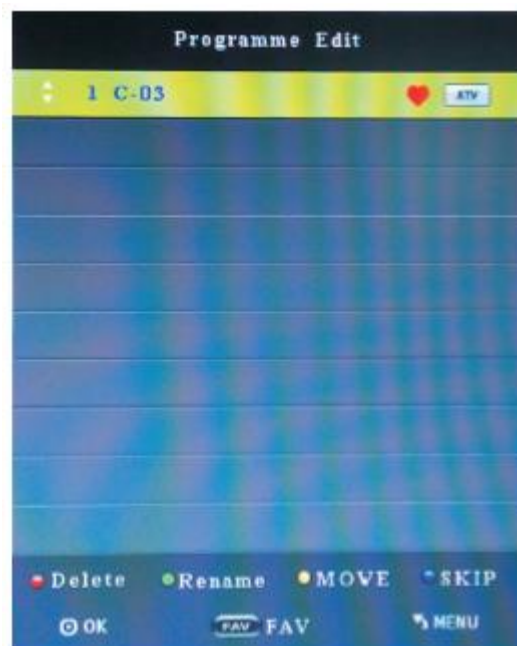

РАБОТА В РЕЖИМАХ ПОДКЛЮЧЕНИЯ HDMI/AV/YPbPr/S-VIDEO/PC

Меню настройки изображения, аудио, таймера и дополнительных настроек идентичны режиму ТВ, а меню настройки каналов отсутствует.

Меню НАСТРОЙКИ ЭКРАНА (Screen)

Нажмите кнопку MENU для входа в главное меню.

1. Нажимайте ▼ / ▲ для выбора параметра, который Вы хотите настроить.
2. Нажимайте ENTER для входа в настройку выбранного параметра.
3. Нажимайте ◀ / ▶ для настройки выбранного параметра.
4. После завершения настроек нажмите MENU для сохранения настроек и возврата в предыдущее меню.



Автоматическая настройка (Auto Adjust)

Нажимайте ▼ / ▲ для выбора параметра Автоматическая настройка. Далее нажмите ENTER для начала автоматической настройки.

Позиция по горизонтали (Horizontal Pos.)

Нажимайте ▼ / ▲ для выбора параметра Позиция по горизонтали. Далее нажимайте ◀ / ▶ для для настройки выбранного параметра.

Позиция по вертикали (Vertical Pos.)

Нажимайте ▼ / ▲ для выбора параметра Позиция по вертикали. Далее нажимайте ◀ / ▶ для для настройки выбранного параметра.

Размер экрана (Size)

Нажимайте ▼ / ▲ для выбора параметра Размер экрана. Далее нажимайте ◀ / ▶ для для настройки выбранного параметра.

Фаза (Phase)

Нажимайте ▼ / ▲ для выбора параметра Фаза. Далее нажимайте ◀ / ▶ для для настройки выбранного параметра.

Примечание:

Шумоподавление в меню ИЗОБРАЖЕНИЕ не активно.

Меню ДОП.НАСТРОЕК не имеет параметра настройки языка телетекста.

Меню МУЛЬТИМЕДИА (Media)

Примечание:

Перед тем, как пользоваться меню МУЛЬТИМЕДИА, вставьте в телевизор носитель информации USB, а затем выберите источник входящего сигнала **DMP** кнопкой **SOURCE**.

1. Нажимайте **▼ / ▲** для выбора МУЛЬТИМЕДИА (Media) в меню **SOURCE**.
2. Нажимайте **ENTER** для входа.
3. Нажимайте **◀ / ▶** для выбора раздела.
4. Нажимайте **ENTER** для входа.



В меню МУЛЬТИМЕДИА доступны следующие разделы:

Фото (Photo): здесь Вы можете просматривать изображения; для перемещения пользуйтесь кнопками курсора, для входа/выхода/выбора файла или папки – кнопкой **ENTER** и кнопкой **MENU** – для возврата в предыдущее меню.



Функции раздела Photo:

REPEAT ALL 	Функция повтора воспроизведения (нет повтора / повтор всего / 1).
MUSIC 	Включение воспроизведения фоновой музыки.
PLAYLIST 	Выбор списка дорожек для воспроизведения.
INFO 	Отображение информации об изображении.
MOVE VIEW	Передвижение по изображению.
ZOOM IN / ZOOM OUT  	Увеличение/уменьшение изображения.
ROTATE  	Поворот текущего изображения.

Музыка (Music):

здесь Вы можете прослушивать музыку; для перемещения пользуйтесь кнопками курсора, для входа/выхода/выбора файла или папки – кнопкой

ENTER и кнопкой MENU – для возврата в предыдущее меню.



Функции раздела Music (схожи с предыдущим разделом Photo):

⏪/⏩	Воспроизведение следующего/предыдущего трека в режиме воспроизведения. Переход на следующую/предыдущую страницу в текущей папке.
⏪(FR)	Ускоренное воспроизведение назад
⏩(FF)	Ускоренное воспроизведение вперед
REPEAT	Режим повторного воспроизведения.
Single repeat	Повторить воспроизведение текущего файла.
Repeat folder	Повторить воспроизведение всех аудио файлов в текущем списке(папке).
Stop	Остановка воспроизведения.
Pause	Пауза воспроизведения.
MUTE	Приглушение звука.



Видео (Movie): здесь Вы можете просматривать видео; для перемещения пользуйтесь кнопками курсора, для входа/выхода/выбора файла или папки – кнопкой ENTER и кнопкой MENU – для возврата в предыдущее меню.

Функции раздела Movie (схожи с предыдущими разделами):

SET A.  - воспроизведение определенного отрезка видео от заданой точки А до В.

Текст (Text): здесь Вы можете читать тексты; для перемещения пользуйтесь кнопками курсора, для входа/выхода/выбора файла или папки – кнопкой ENTER и кнопкой MENU – для возврата в предыдущее меню.

Функции раздела Text схожи с предыдущими разделами.



ТАБЛИЦА ФОРМАТОВ HDMI/PC

HDMI форматы		PC форматы		
Формат	Вертикальная частота, Гц	Формат	Разрешение	Вертикальная частота, Гц
480i	60	VGA	640*480	60
480p	60			70
576i	50	SVGA	800*600	60
576p	50			70
720p	50	XGA	1024*768	60
720p	60			70
1080i	60			
1080i	50			
1080p	50			
1080p	60			

В СЛУЧАЕ НЕИСПРАВНОСТЕЙ

Прежде чем обратиться за техобслуживанием, определите признаки неисправностей и сделайте некоторые проверки как показано ниже.

Признаки неисправностей		Проверки
Изображение	Звук	
Нет изображения и нет звука		
Нет изображения – Нет звука		Пожалуйста, проверьте: <ul style="list-style-type: none">▪ Подключен ли штепсель к розетке переменного тока?▪ Не выключена ли кнопка “Питание”?▪ Надежно ли подсоединена антенна?▪ Тщательно ли вставлен штекер антенного кабеля в гнездо телевизора?▪ Не поврежден ли антенный кабель, и правильного ли типа используется штекер антенного кабеля?▪ Правильно ли Вы нажали кнопку на пульте ДУ? (Может стоит попытаться еще раз)▪ Правильно ли установлены уровни контрастности, яркости, громкости (при этом рекомендуется проверить путем нажатия на кнопку “Питание” или на пульте ДУ)
Некачественное изображение или некачественный звук		
Нет цвета – Нормальный звук	Пожалуйста, проверьте: <ul style="list-style-type: none">▪ Правильно ли Вы выбрали телевизионную систему?▪ Не установлен ли телевизор или антенный кабель вблизи динамиков акустической системы, незаземленного аудио оборудования или неоновой подсветки?▪ Нет ли вокруг Вашего дома гор или высоких зданий? (Горы и высокие здания могут стать причиной возникновения двойного изображения и появления мелькающих символов на экране телевизора. Иногда Вы можете улучшить качество изображения изменением направленности внешней антенны)▪ Точно ли Вы настроили программу?▪ Правильно ли установлены параметры яркости, контрастности, громкости?	
“Скремблированное” изображение – Нормальный или слабый звук		
Цветные “заплаты” – Нормальный звук		
Нет цвета – Звук с шумами		
“Заснеженное” изображение – Звук с шумами		
Повторное изображение – Нормальный звук		
Радиопомехи – Звук с шумами		
Нормальное изображение – Нет звука	Пожалуйста, проверьте: <ul style="list-style-type: none">▪ Не нажали ли Вы кнопку выключения звука (MUTE)?	
Проблемы с пультом ДУ		
Телевизор больше не выполняет команды пульта ДУ		Пожалуйста, проверьте: <ul style="list-style-type: none">▪ Не разрядились ли батарейки пульта ДУ?▪ Правильно ли вставлены батарейки в пульт ДУ (проверьте соблюдение полярности установленных батареек)?▪ Не повредили ли Вы случайно пульт ДУ?▪ Вы можете использовать органы управления самого телевизора, расположенные на передней панели.

СОВЕТЫ ПО УХОДУ

Прочищайте экран и корпус телевизора слегка влажной мягкой непыльной тканью. При этом не рекомендуется использовать абразивные чистящие средства, растворы, содержащие бензол или бензин или использовать другие химические растворители, так как они могут повредить покрытие экрана. Перед чисткой всегда отключайте телевизор от сети переменного тока. Рекомендуется также не ставить на телевизор изделия из резины или пластика, так как они могут оставить отпечатки на корпусе телевизора.

ТЕХНИЧЕСКИЕ ХАРАКТЕРИСТИКИ

Panel Specifications	
Screen size	26" (LED2643) / 32" (LCD3243)
Aspect ratio	16:9
View Range(H/V)	88/88/88/88
Resolution	1366X768
Contrast	3500:1 (LED2643) / 3000:1 (LCD3243)
Response Time	8.5ms
Brightness	450cd/m2 (LED2643)/400cd/m2 (LCD3243)
System Functions	
Video system	PAL/SECAM BG/DK/I
Channel	200
Teletext	1000 page
Multimedia Format(By USB)	
JPEG ,MP3,WMA,TXT	
I/O Connection	
	miniYPbPrx1
	miniAV INx1
	RFx1
	Earphone OUTx1
	SCARTx1
	USBx1
	VGA inx1
	HDMIx3
Other	
OSD Language	Ukrainian, Russian, English
Power supply	AC(110-240)V, 50/60Hz
Power Standby	< 2W
Power Speaker	2x8W

Media Player Format

Media	File Ext.	Codec		Remark	
		Video	Audio		
Movie	.avi	MJPEG	MP3,WMA,AAC,MP2,PCM	Max Resolution And Frame Rate: 640x480@30fps Max Data Rate: 10 Mbps	
		Xvid, MPEG-2, MPEG-4		Max Resolution And Frame Rate: 720p@30fps Max Data Rate: 20 Mbps	
	.mpg	MPEG-1, MPEG-2			
	.ts/.trp	MPEG-2			
	.mov/.mkv	MPEG-4			
	.mp4	MPEG-1, MPEG-2			
	.vob	MPEG-2			MP2
	.dat	MPEG-1		Max Resolution: 720x576 Max Data Rate: 20 Mbps	
.rm/.rmb	RV8, RV9, RV10	COOK	Max Resolution And Frame Rate: 720p@30fps Max Data Rate: 10 Mbps		
Music	.mp3	--	MP3	Sample Rate: 32K~48KHz	
	.wma	--	WMA	Bit Rate: 32K~320Kbps Channel: Mono/Stereo	
	.m4a/aac	--	AAC	Sample Rate: 8K~48KHz Bit Rate: 24K~384Kbps Channel: Mono/Stereo	
Photo	.jpg	Progressive JPEG		Max Resolution: 1024X768	
	.jpeg	Baseline JPEG		Max Resolution: 15360X8640	
	.bmp	BMP		Max Resolution: 9600X6400 Pixel Depth: 1/4/8/16/24/32 bpp	
	.png	Non-Interlaced		Max Resolution: 9600X6400	
		Interlaced		Max Resolution: 1200X800	
File System: Hi Speed FS, FAT32, FAT16, NTFS (NTFS compressed file is not supported)					
Note: Licenses are required for Divx, MPEG, H.264, AAC, MP3, WMA, RM/RMVB and ACC.					

Примечания. Конструкция и технические характеристики могут изменяться без предварительного уведомления.

Хранение, транспортирование, ресурс, утилизация

Устройство рекомендуется хранить в складских или домашних условиях и при необходимости транспортировать любым видом гражданского транспорта в имеющейся индивидуальной потребительской таре. Место хранения (транспортировки) должно быть недоступным для попадания влаги, прямого солнечного света и должно исключать возможность механических повреждений. Срок службы устройства – 3 года. Устройство не содержит вредных материалов и безопасно при эксплуатации и утилизации (кроме сжигания в непригодных условиях). Данное устройство нельзя утилизировать вместе с другими бытовыми отходами после окончания срока службы. Чтобы избежать возникновения негативного влияния на окружающую среду или здоровье человека, необходимо выполнять требования по утилизации данного устройства. Сдайте устройство в специализированный пункт или обратитесь к продавцу, у которого было приобретено данное устройство. Компетентные люди отправят данное устройство на безопасную для окружающей среды переработку.

Гарантии поставщика

ЖК Телевизор ORION LCD3243, LED2643 соответствует утвержденному образцу. Изготовитель гарантирует соответствие устройства требованиям: ГОСТ 12.2.006-87, ГОСТ 18198-89, ГОСТ 22505-97, ГОСТ 30376-95, ГОСТ 28002-88, ГОСТ 29037-91. При соблюдении владельцем правил эксплуатации, изложенных в настоящем Руководстве пользователя, устройство обеспечивает безопасность в полном объеме требований, подлежащих обязательной сертификации в системе УкрСЕПРО, не оказывает вредного воздействия на окружающую среду и человека и признано годным к эксплуатации. Устройство имеет гарантийный срок эксплуатации — 12 месяцев с момента покупки без учета времени пребывания в ремонте при соблюдении правил эксплуатации. Право на гарантию дается при заполнении сведений прилагаемого гарантийного талона.

Гарантийные обязательства не распространяются на перечисленные ниже принадлежности изделия:

- Гарантия не распространяется на части изделия, которые легко разбиваются (стекло, пластмасса, лампы, и т. п.), а также на аксессуары, аккумуляторы, блоки питания, пульты ДУ, подставки, крепежи, соединительные шнуры, наушники, футляры, и т. п.

Наименование: ОРИОН LCD3243, LED2643

Основное предназначение: ЖК Телевизор

Страна производитель: Китайская Народная Республика

Изготовитель и разработчик: Орион Электроникс Лтд.

Адрес изготовителя: Венгрия, 1106 Будапешт, ул. Ясберены, д. 29

Дата изготовления: 15 АВГУСТА 2011

Гарантированный срок службы: 3 года

Гарантийный срок эксплуатации: 12 месяцев

Гарантийное обслуживание и сервис: ООО "Фокстрот сервис", г.Киев, ул.Щусева 44

Класс продукта и Название нормативных

документов, которым соответствует:

Продукт первого класса, соответствует требованиям

ГОСТ 12.2.006-87, ГОСТ 18198-89, ГОСТ 22505-97, ГОСТ 30376-95,

ГОСТ 28002-88, ГОСТ 29037-91

Сертификаты: RoHS, FC, CE, CB



Рекомендации

Надеемся, что Вы удовлетворены телевизором ORION. Для получения полной системы и максимального удовольствия рекомендуем также обратить Ваше внимание на АУДИО-ВИДЕО ЦЕНТР ORION, который не только отличается стильным дизайном, но и обеспечит **наилучшее** качество изображения и звука.

АУДИ-ВИДЕО ЦЕНТР ORION

*(руссифицированное меню; поддержка всех основных форматов включая MPEG4/DivX; мощный звуковой выход 2x15 Вт; картиридер и USB; расширенная система выходов; радио тюнер и много чего другого – **детальную информацию см. по адресу <http://www.orion.ua/>**)*



Также рекомендуем Вам обратить Ваше внимание на ПОРТАТИВНЫЕ DVD ORION, которые станут Вашим незаменимым помощником Вам в поездках, на даче и в др.. местах, и которые позволят Вам наслаждаться любимыми фильмами и ТВ передачами в будь-каком месте Вашего нахождения.

ПОРТАТИВНЫЕ DVD ORION

*(руссифицированное меню; поддержка всех основных форматов включая MPEG4/DivX; USB; ТВ тюнер и много чего другого – **детальную информацию см. по адресу <http://www.orion.ua/>**)*



Желаем Вам только ПРАВИЛЬНОГО выбора!