

Русский

Українська

Қазақша

Инструкция по эксплуатации ЖК-телевизор со светодиодной подсветкой

Модель 32 дюйма



Модель 40 дюйма

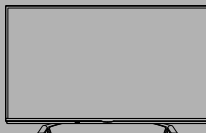

Модель 49 дюйма

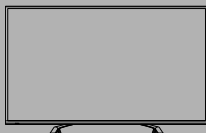

VIERA

Для получения более подробных инструкций см.
[eHELP] (Встроенная инструкция по эксплуатации).

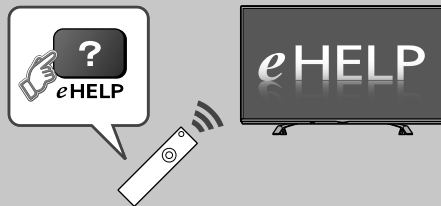

- Использование [eHELP] → (стр. 18)

Благодарим Вас за покупку изделия компании Panasonic.

Перед эксплуатацией данного изделия внимательно прочитайте эту инструкцию и сохраните её для последующих ссылок.

Перед началом использования внимательно ознакомьтесь с разделом этого руководства "Меры предосторожности".

Изображения, приведенные в этом руководстве, используются только для пояснительных целей.



- Для получения информации о товарных знаках см. [eHELP] (Поиск по функциям > Обязательно прочитать > Перед эксплуатацией > Лицензии).

В этом руководстве используется изображение TX-40ESR500, если не указано иное.

Изображения могут различаться в зависимости от модели.

Содержание

Обязательно прочитайте

Важная информация	3
Меры предосторожности	4

Руководство по быстрой подготовке к эксплуатации

Дополнительные принадлежности	7
Соединения	10
Идентификация элементов управления	14
Первоначальная автонастройка	16

Использование VIERA

Работа	17
Использование eHELP	18

Другие

Часто задаваемые вопросы	19
Уход	20
Технические характеристики	20

Важная информация

Примечание относительно функций DVB/ передачи данных по каналам телевизионного вещания/IPTV

- Данный телевизор разработан в соответствии со стандартами (по состоянию на август 2016 г.) цифровых наземных служб DVB-T/T2 (MPEG2, MPEG4-AVC(H.264) и MPEG HEVC(H.265)), цифровых кабельных служб DVB-C (MPEG2, MPEG4-AVC(H.264) и MPEG HEVC(H.265)) и цифровых спутниковых служб DVB-S (MPEG2, MPEG4-AVC(H.264) и MPEG HEVC(H.265)).

Проконсультируйтесь с вашим местным дилером по вопросам доступности служб DVB-T/T2 или DVB-S в вашем регионе.

Проконсультируйтесь с Вашим поставщиком услуг кабельного телевидения по вопросу доступа к службам DVB-C для этого телевизора.

- Если сигнал не отвечает стандартам DVB-T/T2, DVB-C или DVB-S, данный телевизор может работать неправильно.
- В зависимости от страны, региона, вещательной компании, поставщика услуг, спутника и характеристик сети могут быть доступны не все функции.
- С данным телевизором не все модули CI работают надлежащим образом. Проконсультируйтесь с Вашим поставщиком услуг по вопросам работы модуля CI.
- Данный телевизор может работать ненадлежащим образом с модулем CI, который не был утвержден поставщиком услуг.
- В зависимости от поставщика услуг может взиматься дополнительная плата.
- Не гарантируется совместимость со службами, запуск которых планируется в будущем.

Компания Panasonic не гарантирует работу и функционирование периферийных устройств сторонних производителей и отказывается от любой ответственности за повреждение, возникшее в результате работы и/или функционирования таких периферийных устройств сторонних производителей.

Для записи и воспроизведения контента на этом или другом устройстве может потребоваться разрешение владельца авторских прав или прочих прав, относящихся к этому контенту. Panasonic не имеет прав и не предоставляет вам это разрешение, а также открыто отказывается от любых прав, возможности или намерения получить такое разрешение от вашего имени. Вы несете ответственность за то, что использование вами этого или других устройств соответствует применимому законодательству об авторских правах в вашей стране. Для получения дополнительной информации о соответствующих законах и нормах обратитесь к этому законодательству или к владельцу прав, контент которого вы хотите записать или воспроизвести.

Этот продукт выпускается по лицензии согласно патентному портфелю AVC для личного и некоммерческого использования потребителем с целью (i) кодирования видеозаписей в соответствии со стандартом AVC ("Видео AVC") и/или (ii) декодирования видеозаписей AVC, закодированных потребителем в ходе личной некоммерческой деятельности и/или полученных от провайдера видеоинформации, имеющего разрешение на предоставление видеозаписей AVC. Использование с иными другими целями, прямо или косвенно, не разрешается.

Для получения дополнительной информации обращайтесь в компанию MPEG LA, LLC.

См. <http://www.mpegla.com>.

Класс защиты II

Данный продукт предназначен для просмотра ТВ-программ в бытовых условиях.



Эта метка указывает на то, что конструкция продукта спроектирована с двойной изоляцией.



Эта метка указывает на то, что продукт работает под напряжением переменного тока.

Транспортируйте только в вертикальном положении.

Не допускайте падения телевизора, а также не подвергайте его воздействию сильной вибрации или сильным ударам о другие объекты во время транспортировки.

Храните изделие внутри помещения в сухом месте.

Утилизируйте в соответствии с национальным и/или местным законодательством.

Условия и положения продажи не устанавливаются производителем, они должны соответствовать национальному и/или местному законодательству страны продажи товара.

Меры предосторожности

Во избежание поражения электрическим током, пожара, повреждений и травм соблюдайте перечисленные ниже меры предосторожности:

■ Сетевой шнур и штепсельная вилка

Внимание

При ненормальном функционировании телевизора немедленно отсоедините штепсельную вилку!

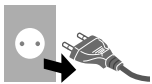

- Данный телевизор следует подключать к сети электропитания переменного тока ~ 220–240 В, 50 / 60 Гц.
- Полностью вставляйте штепсельную вилку в сетевую розетку.
- Для полного отключения устройства требуется извлечь штепсельную вилку из сетевой розетки. Следовательно, штепсельная вилка должна всегда находиться в открытом доступе.
- Отсоедините штепсельную вилку от сети электропитания до очистки телевизора.
- Не трогайте штепсельную вилку мокрыми руками.



- Не повреждайте шнур питания.
 - Не ставьте на сетевой шнур тяжелые предметы.
- Не размещайте сетевой шнур возле источников высокой температуры.
- Не тяните за шнур питания. Держитесь за корпус штепсельной вилки при отсоединении шнура питания.
- Не перемещайте телевизор со шнуром питания, подсоединенным к сетевой розетке.
- Не перекручивайте шнур питания, не сгибайте его сильно и не растягивайте.
- Не используйте поврежденную штепсельную вилку или сетевую розетку.
- Следите за тем, чтобы телевизор не раздавил шнур питания.
- Используйте только шнур питания, поставляемый с этим телевизором.

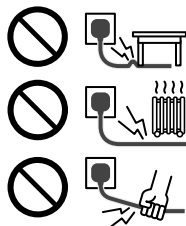

■ Соблюдайте осторожность

Внимание

- Не снимайте крышки и не вносите модификации в телевизор самостоятельно, поскольку возможно поражение электрическим током при контакте с внутренними деталями устройства, находящимися под напряжением. Пользователь не может отремонтировать детали, размещенные внутри.
- Не подвергайте телевизор воздействию дождя или чрезмерной влажности. Над телевизором нельзя размещать сосуды, содержащие жидкость, например вазы. Не подставляйте ТВ под каплющую или текущую воду.
- Не допускайте, чтобы через вентиляционные отверстия в телевизор попадали посторонние предметы.
- Если телевизор используется в местах, где насекомые могут легко залезть в телевизор. Такие насекомые, как мелкие мухи, пауки, муравьи и т. д. могут залезть в телевизор и стать причиной его повреждения, а также застрять в видимой области на телевизоре, например на экране.
- Если телевизор используется в пыльной и задымленной среде. Пыль или частицы дыма могут попасть в телевизор через вентиляционные отверстия во время его работы и застрять внутри устройства. Это может привести к перегреванию, неисправности, снижению качества изображения и т. д.
- Не используйте подставку или крепежное оборудование сторонних производителей. Обязательно обращайтесь к местному дилеру Panasonic для выполнения настройки или установки с использованием рекомендованных кронштейнов для крепления на стену.
- Не подвергайте дисплейную панель сильным внешним воздействиям или ударам.
- Не разрешайте детям взбираться на телевизор.
- Не устанавливайте телевизор на наклонных или неустойчивых поверхностях, а также убедитесь, что край телевизора не свисает.



Внимание

Не устанавливайте телевизор на неустойчивую поверхность. Телевизор может упасть, что может привести к серьезным травмам или летальному исходу. Во избежание травм, главным образом, детских, соблюдайте следующие простые меры предосторожности.

- Производители телевизора рекомендуют использовать шкафы или стойки.
- Используйте только такую мебель, которая может надежно удерживать телевизор.
- Убедитесь, что телевизор не выходит за края мебели, на которой он установлен.
- Не устанавливайте телевизор на высокую мебель (например, стеновой или книжный шкаф) без надежного закрепления мебели и телевизора на подходящей поверхности.
- Не помещайте под телевизор тканевые и прочие материалы при установке его на тумбу.
- Оповещайте детей об опасных последствиях лазания по мебели в целях достать телевизор или пульт управления.

Если ваш телевизор был перемещен в другое место, следует так же применять вышеуказанные меры предосторожности.

- Данный телевизор предназначен для установки на стол.
- Не подвергайте телевизор воздействию прямых солнечных лучей и других источников тепла.



**Для предотвращения
месте. пожара никогда
не оставляйте свечи
или другой источник
открытого огня вблизи
телевизионного
приемника**



■ Опасность удушия

Внимание

- Упаковка этого продукта может вызвать удушье, а некоторые мелкие детали могут представлять опасность удушья для детей. Храните эти детали так, чтобы они были недоступны для маленьких детей.

■ Подставка

Внимание

- Не разбирайте и не модифицируйте подставку.

Предостережение

- Используйте только ту подставку, которая поставляется с этим телевизором.
- Не используйте подставку, если она искривлена или физически повреждена. Если это произошло, немедленно обратитесь к ближайшему дилеру Panasonic.
- Во время установки убедитесь в том, что все винты надежно завинчены.
- Во время установки на подставку не допускайте ударов по телевизору.
- Не разрешайте детям взбираться на подставку.
- Установка телевизора на подставку и снятие с нее должно осуществляться силами не менее двух людей.
- Установка телевизора и его снятие с подставки должны выполняться с соблюдением указанной инструкции.

■ Радиоволны

Внимание

- Не используйте телевизор в медицинских учреждениях или в местах с медицинским оборудованием. Радиоволны могут вызывать помехи для медицинского оборудования, что может привести к несчастным случаям в результате неисправности.
- Не используйте телевизор вблизи оборудования с автоматическим управлением. Например, автоматические двери или пожарная сигнализация. Радиоволны могут вызывать помехи для оборудования с автоматическим управлением, что может привести к несчастным случаям в результате неисправности.
- Если вы носите кардиостимулятор, держитесь от телевизора на расстоянии не менее 15 см. Радиоволны могут вызвать помехи в работе кардиостимулятора.
- Не разбирайте телевизор самостоятельно.

■ Встроенный модуль беспроводной локальной сети

Предостережение

- Не используйте встроенный модуль беспроводной локальной сети, чтобы подключиться к беспроводной сети (SSID*), для доступа к которой у вас нет прав доступ. Эти сети могут отображаться в результатах поиска. Тем не менее, их использование может рассматриваться как несанкционированный доступ.
*SSID — это имя для определения конкретной беспроводной сети для передачи данных.
- Не подвергайте встроенный модуль беспроводной локальной сети воздействию высоких температур, прямых солнечных лучей или влаги.
- Данные, получаемые и передаваемые через радиоволны, могут отслеживаться и перехватываться.
- Встроенный модуль беспроводной локальной сети использует частоты 2,4 и 5 ГГц. Во избежание возникновения неисправности или медленного отклика, вызванных помехами радиоволн при использовании встроенного модуля беспроводной локальной сети, держите телевизор вдали от устройств, которые используют сигналы 2,4 и 5 ГГц (например, устройства с модулем беспроводной локальной сети, микроволновые печи и мобильные телефоны).



- При возникновении проблем из-за статического напряжения телевизор может завершить работу в целях самозащиты. В этом случае выключите переключатель питания вкл. / выкл. телевизора, а затем снова включите его.

■ Вентиляция

Предостережение

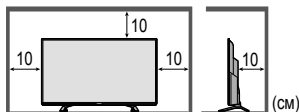
Вокруг телевизора должно быть достаточное свободное пространство (минимум 10 см) для отвода избытка тепла; в противном случае возможен быстрый выход некоторых электронных компонентов из строя.



- Не препятствуйте вентиляции, закрывая вентиляционные отверстия такими предметами, как газеты, скатерти и шторы. 
- Независимо от того, используется подставка или нет, всегда проверяйте, что вентиляционные отверстия в нижней части телевизора не заблокированы и что имеется достаточное свободное пространство для надлежащей вентиляции. 

■ Перемещение телевизора

Предостережение

Отсоедините все кабели до перемещения телевизора.

- Для перемещения телевизора требуется по крайней мере два человека.

■ При длительном неиспользовании



Предостережение

Этот телевизор все еще будет потреблять некоторое количество электроэнергии даже в выключенном состоянии до тех пор, пока штепсельная вилка подсоединена к действующей сетевой розетке.

- Отсоедините штепсельную вилку от настенной розетки, если телевизор не будет использоваться в течение длительного периода времени.

■ Чрезмерная громкость

Предостережение

- Не делайте слишком громкий звук в наушниках. Это может привести к необратимому повреждению слуха.  
- При возникновении в ушах шумов от вибрации уменьшите громкость или временно прекратите пользоваться наушниками.

■ Батарейки пульта дистанционного управления

Предостережение

- Неправильная установка может стать причиной утечки электролита из батареек, коррозии и взрыва.
- Заменяйте только такими же или равноценными батарейками.
- Не используйте вместе старые и новые батарейки.
- Не используйте вместе батарейки разных типов (например, щелочные и марганцевые батарейки).
- Не используйте аккумуляторные никель-кадмиевые батареи (Ni-Cd и т. п.).
- Не сжигайте и не разрушайте батарейки.
- Не допускайте чрезмерного нагревания батареек, например, солнечными лучами, огнем и т. п.
- Утилизируйте батарейки правильно.
- Если устройство не будет использоваться в течение длительного времени извлеките батарейки, чтобы предотвратить утечку электролита, коррозию и опасность взрыва.

Дополнительные принадлежности

Стандартные принадлежности

Дистанц. управление

- ➔ (стр. 14)
- N2QAYB001109



Подставка

- ➔ (стр. 7)

Модель 32 дюйма

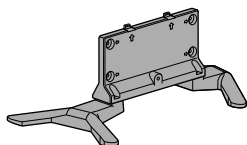

Модель 40 дюйма

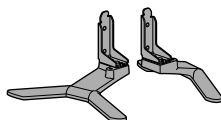

Модель 49 дюйма

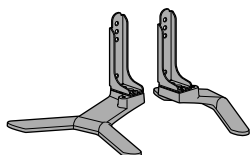

Шнур питания

- ➔ (стр. 10)

Модель 32 дюйма

Модель 49 дюйма



Модель 40 дюйма

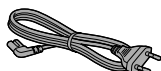

Батарейки (2)

- R6
- ➔ (стр. 15)



Инструкция по эксплуатации

Гарантия

- Принадлежности могут быть размещены отдельно. Проследите за тем, чтобы не выбросить их непреднамеренно.

Сборка / отсоединение подставки

Модель 32 дюйма

A Сборочный винт (4)



B Сборочный винт (4)



M4 x 15

C Кронштейн

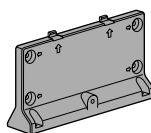

D Основание

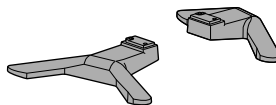

■ Подготовка

Извлеките подставку и телевизор из упаковки. Затем расположите устройство экраном вниз на рабочем столе, накрытом чистой и мягкой тканью (одеяло и т. д.).

- Используйте плоский и твердый стол большего размера, чем телевизор.
- Не держите телевизор за экран.
- Убедитесь, что экран не поцарапан и не разбит.

■ Сборка подставки

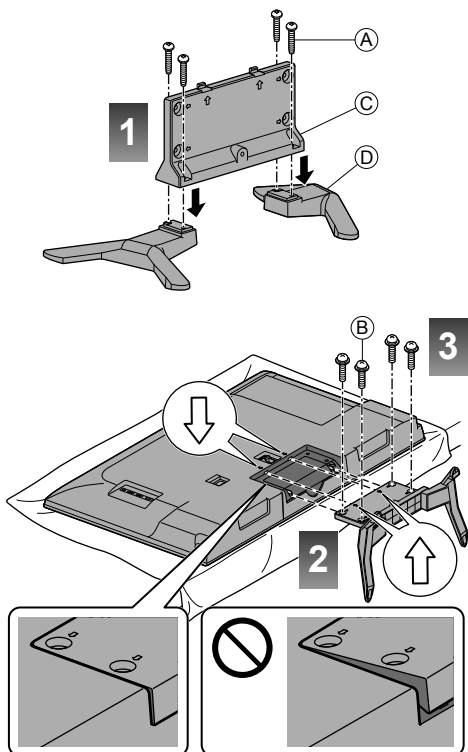

Модель 40 дюйма Модель 49 дюйма

А Сборочный винт (4)



M5 x 15

В Сборочный винт (4)



M4 x 12

Модель 40 дюйма

С Кронштейн (L)

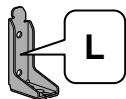

Модель 49 дюйма

С Кронштейн (2)



Модель 40 дюйма

Д Кронштейн (R)



Е Основание (L)

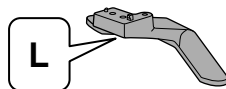

Ф Основание (R)

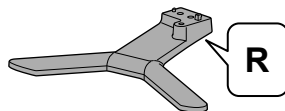

■ Подготовка

Извлеките подставку и телевизор из упаковки. Затем расположите устройство экраном вниз на рабочем столе, накрытом чистой и мягкой тканью (одеяло и т. д.).

- Используйте плоский и твердый стол большего размера, чем телевизор.
- Не держите телевизор за экран.
- Убедитесь, что экран не поцарапан и не разбит.

Модель 40 дюйма

■ Сборка подставки

1

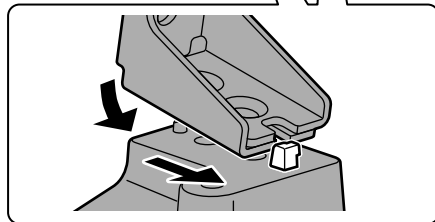
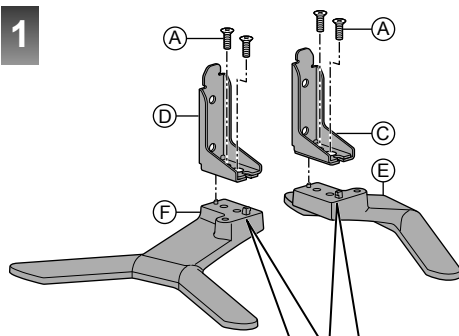

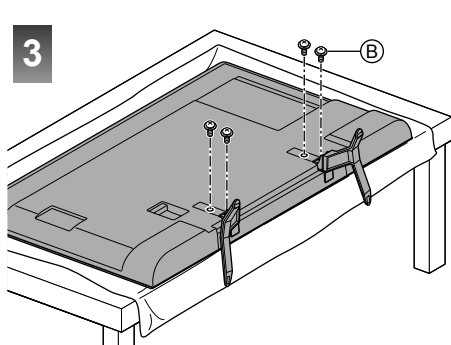
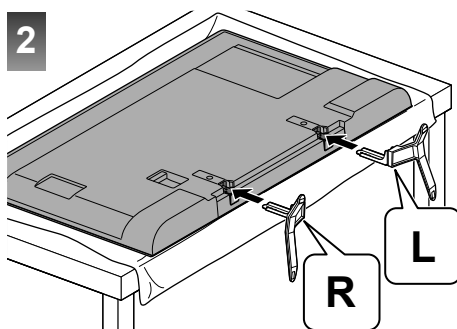
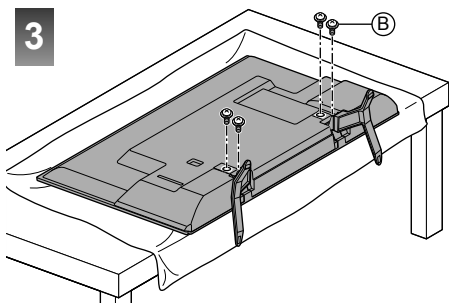
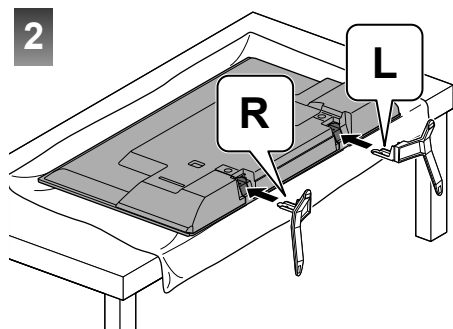

Модель 49 дюйма

■ Сборка подставки

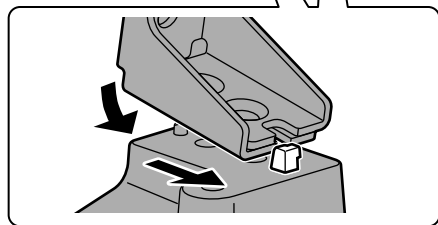
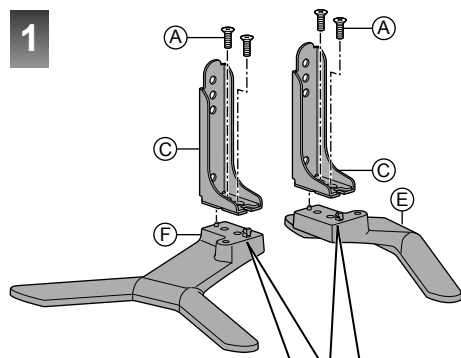

Отсоединение подставки от телевизора

В случае использования настенного кронштейна или повторной упаковки телевизора обязательно отсоедините подставку нижеуказанным образом.

- 1 Расположите телевизор экраном вниз на рабочем столе, накрытом чистой и мягкой тканью.
- 2 Извлеките сборочные винты B из телевизора.
- 3 Отсоедините подставку от телевизора.
- 4 Извлеките сборочные винты A из кронштейна.

Соединения

- Изображенное внешнее оборудование и кабели не поставляются с этим телевизором.
- Перед присоединением или отсоединением любых шнуров убедитесь, в том, что аппарат отсоединен от сетевой розетки.
- При подключении убедитесь в использовании правильных типов разъемов и кабельных вилок.
- Используйте полнопроводной HDMI-совместимый кабель.
- Держите телевизор вдали от электрооборудования (видеооборудование и т. д.) и от оборудования с инфракрасным датчиком. В противном случае это может привести к искажению изображения/звука, а также может быть нарушена работа этого оборудования.
- Прочитайте также, пожалуйста, руководство по эксплуатации подключаемого оборудования.

Разъемы

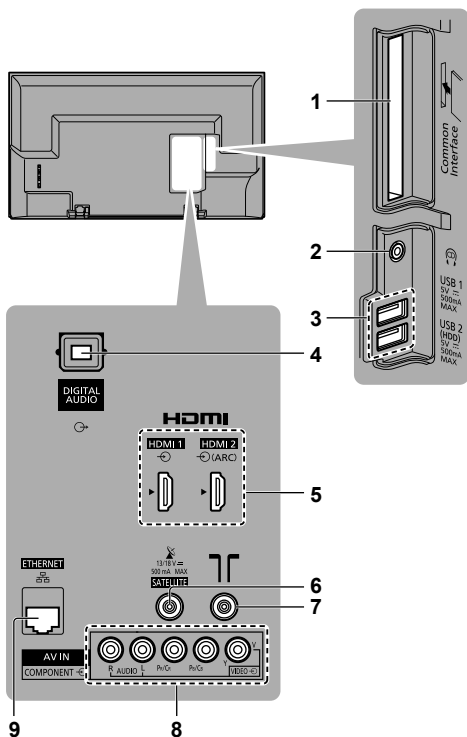

- 1 Slot CI ➔ (стр. 13)
- 2 Гнездо головных телефонов ➔ (стр. 12)
- 3 Порт USB 1 - 2
- 4 DIGITAL AUDIO
- 5 HDMI 1 - 2 ➔ (стр. 11, 12)
- 6 Спутниковый терминал ➔ (стр. 11)
- 7 Клемма наземной антенны/кабеля ➔ (стр. 10)
- 8 AV (COMPONENT / VIDEO) ➔ (стр. 12)
- 9 Разъем ETHERNET ➔ (стр. 12)

Основные подсоединения

Шнур питания

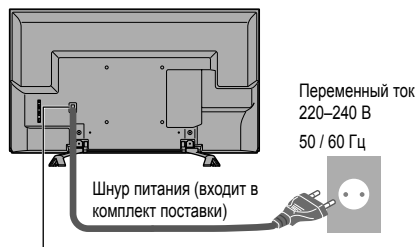

Плотно вставьте штепсельную вилку на место.

Модель 32 дюйма

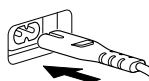

Модель 40 дюйма

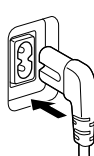

Модель 49 дюйма



- При отсоединении шнура питания сначала обязательно отсоедините штепсельную вилку от сетевой розетки.

Антенна

Телевизор

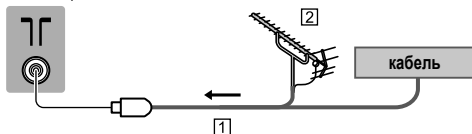

- 1 Кабель RF
 - 2 Наземная антенна
- Для DVB-C, DVB-T, Аналоговый

Спутниковая тарелка

■ DVB-S

Телевизор

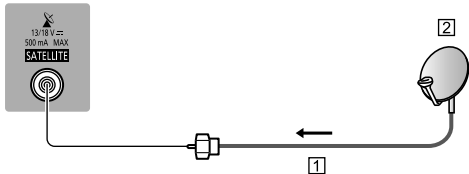

1 Кабель спутникового сигнала

2 Спутниковая тарелка

- Чтобы убедиться, что спутниковая тарелка установлена надлежащим образом, обратитесь к местному дилеру. Также для получения дополнительной информации свяжитесь с компаниями спутникового вещания.

Подключение DVB-via-IP

Этот телевизор оснащен функцией DVB-via-IP и может быть подключен к серверу DVB-via-IP или совместимым серверам SAT>IP для получения широковещательной трансляции.

- Подключаться к серверу DVB-via-IP рекомендуется с помощью кабеля LAN.

■ Проводное соединение

Телевизор

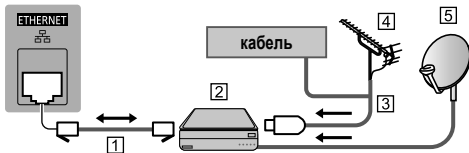

1 Кабель LAN (экранированный)

- Используйте кабель LAN с экранированной витой парой (STP).

2 Сервер DVB-via-IP

3 Кабель RF

4 Наземная антенна

5 Спутниковая тарелка

■ Беспроводное соединение

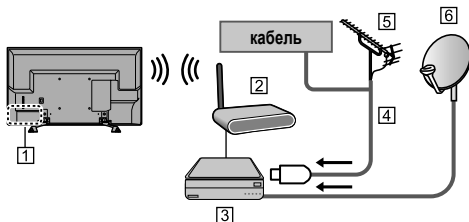

1 Встроенный модуль беспроводной локальной сети

2 Точка доступ

3 Сервер DVB-via-IP

4 Кабель RF

5 Наземная антенна

6 Спутниковая тарелка

- Эта функция может быть недоступна в зависимости от состояния сети и вещания.
- Информацию о подключении см. в инструкции по эксплуатации сервера DVB-via-IP.
- Для получения дополнительной информации см. [eHELP] (Поиск по функциям > Функции > DVB через IP).

Устройства AV

■ Записывающее устройство DVD/записывающее устройство Blu-ray и т. д.

Телевизор

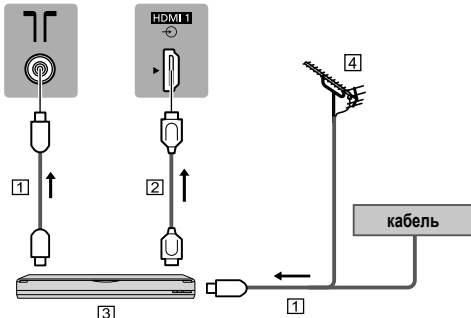

1 Кабель RF

2 Кабель HDMI

3 Записывающее устройство DVD/записывающее устройство Blu-ray и т. д.

4 Наземная антенна

■ Спутниковый приемник

Телевизор

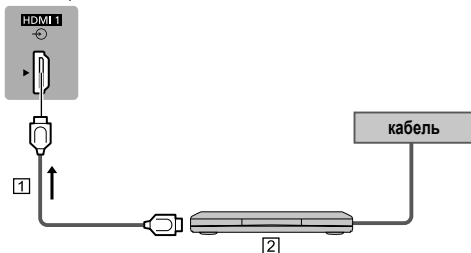

1 Кабель HDMI

2 Спутниковый приемник

Сеть

Для использования интернет-служб требуется наличие широкополосной сети.

- Если вам не предоставлены службы широкополосной сети, обратитесь к продавцу для получения помощи.
- Подготовьте интернет-окружение для проводного и беспроводного соединений.
- При первом использовании телевизора запустится настройка подключения к сети. ➔ (стр. 16)

■ Проводное соединение

Телевизор

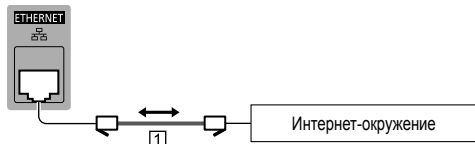

1 Кабель LAN (экранированный)

- Используйте кабель LAN с экранированной витой парой (STP).

■ Беспроводное соединение



1 Встроенный модуль беспроводной локальной сети

2 Точка доступа

Прочие соединения

■ DVD плеер

(оборудование с разъемом COMPONENT)

Телевизор

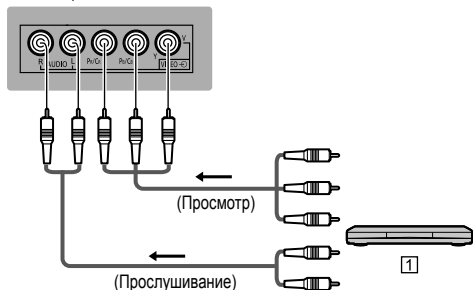

1 DVD плеер

■ Видеокамера / Игровая приставка

(оборудование с разъемом VIDEO)

Телевизор

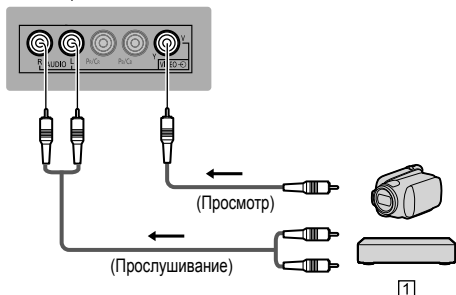

1 Видеокамера / Игровая приставка

■ Усилитель (прослушивание через внешние динамики)

- Используйте кабель HDMI2 для подключения телевизора к усилителю, оснащенный функцией ARC (функция обратного аудиоканала).
Для подключения усилителя без функции ARC используйте разъем DIGITAL AUDIO.
- Для прослушивания многоканального звучания с внешнего оборудования (например, Dolby Digital 5.1кан) подсоедините оборудование к усилителю. Информацию о подключении см. в инструкции по эксплуатации оборудования и усилителя.

Телевизор

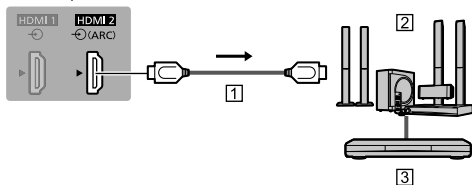

1 Кабель HDMI

2 Усилитель с системой громкоговорителей

3 Внешнее оборудование (DVD плеер и т. д.)

■ наушников

- Для получения информации о настройках громкости см. [eHELP] (Поиск по функциям > Настройки > Звук).

Телевизор

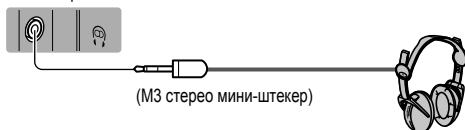

■ Обычный интерфейс

- Каждый раз при подсоединении или отсоединении модуля CI выключайте переключатель питания вкл./выкл. телевизора.
- Если смарт-карта и модуль CI поставляются в комплекте, сначала подключите модуль CI, а затем вставьте в него смарт-карту.
- Установите или извлеките полностью модуль CI в правильном направлении, как показано на рисунке.
- Появятся обычно закодированные каналы. (Просматриваемые каналы и их функции зависят от модуля CI.)
Если зашифрованные каналы не отображаются
➔ **[Обычный интерфейс] в "Меню установок"**
- На рынке могут быть представлены модули CI со встроенными программами более поздних версий, не обеспечивающими полное взаимодействие с этим новым телевизором CI+ v1.3. В этом случае обратитесь к поставщику содержимого.
- Для получения дополнительной информации см. [eHELP] (Поиск по функциям > Функции > Обычный интерфейс), прочтите руководство по эксплуатации модуля CI или обратитесь к поставщику содержимого.

Телевизор

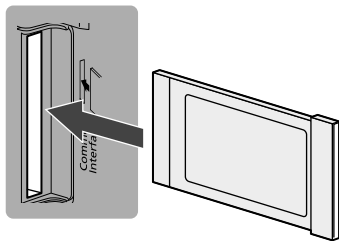

Модуль CI

■ USB HDD (для записи)

- Используйте порт USB 2 для подключения USB HDD.
- Для получения дополнительной информации см. [eHELP] (Поиск по функциям > Запись).

■ VIERA Link

- Используйте HDMI 1 - 2 для соединения VIERA Link.
- Для получения дополнительной информации см. [eHELP] (Поиск по функциям > Функции > VIERA Link "HDAVI Control™").

Идентификация элементов управления

Дистанц. управление

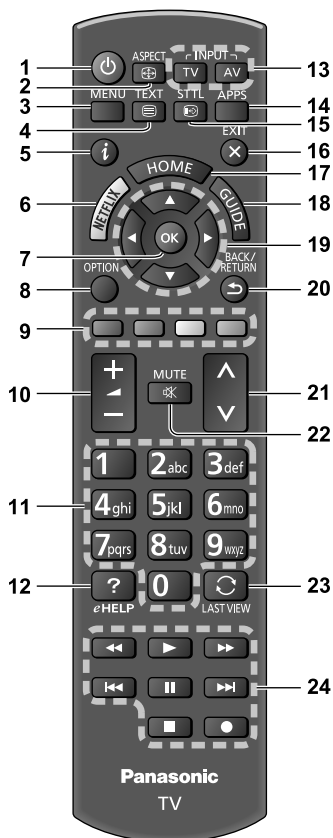

- 1 **[]:** Переключатель включения / выключения режима ожидания
- 2 **Формат**
 - Меняет соотношение сторон телевизионного изображения.
- 3 **[Главное меню]**
 - Нажмите для получения доступа к "Изображение", "Звук", "Сеть", "Таймер", а также к меню установки и справки.
- 4 **Кнопка телетекста**
- 5 **Информация**
 - Отображает информацию о канале и о программе.
- 6 **Netflix**
 - Прямой доступ к службе NETFLIX.
 - Для использования этой функции в полной мере требуется наличие широкополосной сети.
 - Работа этой службы может быть остановлена или изменена без уведомления.

7 ОК

- Подтверждает выбор и вариант.
- Нажмите после выбора позиций каналов, чтобы быстро изменить канал.
- Отображает список каналов.

8 [Дополнительное меню]

- Удобная дополнительная настройка просмотра, звука и т.д.

9 Цветные кнопки

(красный-зеленый-желтый-синий)

- Используются для выбора, навигации и управления различными функциями.

10 Громкость больше / меньше

11 Цифровые кнопки

- Изменяет канал и страницы телетекста.
- Устанавливает символы.
- В режиме ожидания включает телевизор.

12 [eHELP]

- Отображает [eHELP] (Встроенная инструкция по эксплуатации).

13 Выбор режима входа

- TV - переключение на DVB-S / DVB-C / DVB-T / DVB-via-IP / Аналоговый.
- AV - переключает в режим входа AV из списка "Выбор входа".

14 APPS

- Отображает [Список приложений] (Список приложений).

15 Субтитры

- Отображает субтитры.

16 Выход

- Возврат на главный экран [Домашняя страница].

17 HOME

- Отображает главный экран [Домашняя страница].
- Для получения дополнительной информации см. [eHELP] (Поиск по функциям > Обязательно прочитать > Функции).

18 ТВ Гид

- Отображает электронную программу передач.

19 Кнопки курсора

- Осуществляет выбор и регулировку.

20 Возврат

- Возвращает к предыдущему меню / странице.

21 Номер канала больше / меньше

22 Включение / выключение приглушения звука

23 Предыдущий просмотр

- Переключает на предыдущий канал или режим входа.

24 Операции для контента, подключенного оборудования и т. д.

■ Установка / удаление батареек



Панель индикаторов/управления

- При нажатии кнопок 4, 5, 6 указание панели управления отображается в правой части экрана в течение 3 секунд для подсветки нажатой кнопки.

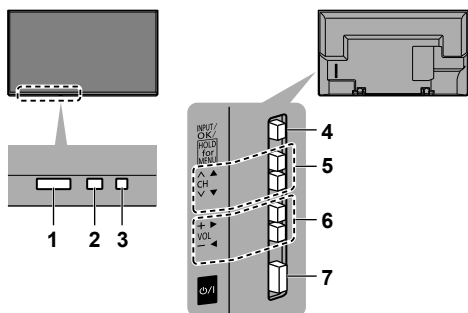

Задняя панель телевизора

1 Приемник сигнала дистанционного управления

- Не помещайте никакие предметы между приемником сигнала дистанционного управления телевизора и пультом дистанционного управления.

2 Датчик освещенности

- Отслеживает яркость для регулирования качества изображения, когда параметр [Датчик освещенности] в Меню изображения задан со значением [Вкл.].

3 Индикатор питания

Красный:

Режим ожидания

Зеленый:

Вкл.

Оранжевый:

Режим ожидания с некоторыми активными функциями (запись и т. д.)

- Светодиод мигает, когда телевизор принимает команду с пульта дистанционного управления.

4 Выбор режима входа

- Нажимайте повторно до тех пор, пока не появится нужный режим.

[Главное меню]

- Для отображения главного меню нажмите и удерживайте в течение 3 секунд.

OK (в системе меню)

5 Номер канала больше / меньше

- Перемещение курсора вверх / вниз (в системе меню)

6 Громкость больше / меньше

- Перемещение курсора влево / вправо (в системе меню)

7 Переключатель включения / выключения сетевого питания

- Используется для включения и выключения сетевого питания.
- Для полного отключения устройства требуется извлечь штепсельную вилку из сетевой розетки.
- [⏻/⏻]: Режим ожидания / Включение

Первоначальная автонастройка

При первом включении телевизора начинается автоматический поиск доступных каналов, а также предлагаются варианты настройки телевизора.

- Действия этих пунктов не нужны, если установка была выполнена Вашим местным дилером.
- Перед запуском автонастройки завершите соединения (стр. 10 - 13) и настройку (при необходимости) подключенного оборудования. Относительно информации о настройке подсоединенного оборудования прочитайте руководство по эксплуатации оборудования.

1 Подключите телевизор к действующей сетевой розетке и включите питание



- Для отображения требуется несколько секунд.



2 Выберите следующие элементы

Настройте каждый элемент с помощью следующих инструкций экранной подсказки.

Пример:



■ Использование пульта дистанционного управления



Переместите курсор



Перейдите к элементу / сохраните настройку

BACK/
RETURN



Вернитесь к предыдущему элементу (при наличии)

Выберите язык

Выберите [Дома]

Выберите [Дома] для использования телевизора дома.

- Условия просмотра [В магазине] предназначены для витрин магазина.
- Чтобы изменить условия просмотра позже, вам потребуется инициализировать все настройки путем доступа к начальным установкам.

Настройка сетевого соединения

Выберите вашу страну

Выберите режим телевизионного сигнала, который требуется настроить, и затем выберите функцию начальной автонастройки [Начать автонастройку]

: настроить (поиск доступных каналов)

: пропустить настройку

- Экран автонастройки зависит от страны и выбранного режима сигнала.

• [Настройки сети DVB-C]

В обычных случаях [Частота] и [Сетевой ID] установите на [Авто].

Если [Авто] не отображается или если необходимо, с помощью цифровых кнопок введите значения для [Частота] и [Сетевой ID], которые Вы получите от Вашего поставщика услуг кабельного телевидения.

3 Выберите тип главного экрана [Домашняя страница]

Отобразится демонстрация, поясняющая, как использовать функцию [Моя домашняя страница]. Во время демонстрации следуйте инструкциям экранной подсказки, а затем выберите необходимый главный экран [Домашняя страница].

Пример: [Выб. дом. страницы]



Пример: [Страница ТВ]



**Теперь автоматическая установка завершена,
и ваш телевизор готов для просмотра.**

Если настройка завершилась неудачей, проверьте подключение кабеля спутникового сигнала, кабеля RF и сетевое соединение, а затем следуйте инструкциям экранной подсказки.

Примечание

- Телевизор переходит в режим ожидания, если в течение 4 часов не выполняется никаких операций, а для функции [Авто Режим ожидания] в меню таймера установлен параметр [Вкл.].
- Телевизор переходит в режим ожидания, если в течение 10 минут не получен сигнал и не выполняется никаких операций, а для функции [Откл.лит.при отсут.сигн] в меню таймера установлен параметр [Вкл.].
- Повторная настройка всех каналов
 - ➔ [Автонастройка] в [Меню настройки] (меню установок)
- Добавление доступного режима телевизионного сигнала
 - ➔ [Добавить ТВ-сигнал] в [Меню настройки] (меню установок)
- Инициализация всех настроек
 - ➔ [Начальные установки] в [Системное меню] (меню установок)

Работа

1 Включите питание

📺 (Телевизор)

или



Дистанц. управление

- Переключатель питания вкл. / выкл. должен быть включен. (стр. 15)

Отображается последний просмотренный главный экран [Домашняя страница].

Пример: [Страница ТВ]

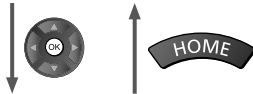

Пример: Экран с выбранным контентом



- Для возвращения к главному экрану [Домашняя страница] в любое время



- Главный экран [Домашняя страница] можно настроить для отображения необходимой информации, для получения доступа к определенным функциям, для выбора главного экрана [Домашняя страница] по умолчанию и т. д. Для получения дополнительной информации следуйте инструкциям экранной подсказки или см. [eHELP] (Поиск по функциям > Домашняя страница > Моя домашняя страница).

Просмотр телевизора

1 Выберите режим просмотра телевизора на главном экране [Домашняя страница]



- 1 выбрать
- 2 доступ

2 Выберите режим

TV

Выбор ТВ

DVB-S

DVB-C

DVB-T

DVB-через-IP

Аналоговый

- Выбираемые режимы зависят от сохраненных каналов.

3 Выберите канал



вверх

вниз

или



- Для выбора позиции канала с 2 цифрами и более. Например, 399

3 def 9 inf 9 inf

Для доступа ко всем функциям

Перейдите к списку приложений [Список приложений] и выберите функцию

APPS



Пример: [Список приложений]



- APPS — это приложения (функции) телевизора.
- Для проверки работы каждой функции и настройки списка приложений [Список приложений] следуйте инструкциям экранной подсказки или см. [eHELP] (Поиск по функциям > Домашняя страница > Список приложений).

Использование eHELP

[eHELP] — это подробные инструкции по эксплуатации, встроенные в телевизор, предоставляющие подробное пояснение для наилучшего понимания работы каждой функции.

1 Отображение [eHELP]



или



[Справка]



[eHELP]

- Если к [eHELP] обращались ранее с тех пор, как был выключен телевизор, отобразится экран подтверждения для выбора перехода к первой странице [Первая страница] или к последней просмотренной странице [Страница, которую просматривали последней].

2 Выберите меню

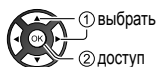
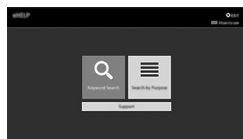

- Для доступа к [Как использовать]  (зеленый)

[Поиск по ключевым словам]:

Поиск содержимого eHELP по ключевому слову.

[Поиск по функциям]:

Поиск содержимого eHELP для каждого элемента.

[Поддержка]:

Открытие сведений о поддержке (часто задаваемые вопросы и т. д.).

3 Выберите пункт

Пример:

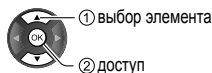
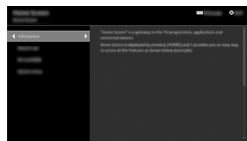

- Для возврата к предыдущему экрану/полю 

- Для перелистывания описания (если больше одной стр.)

Если описание выделено



- Для открытия экрана справки ( →)



- Для отображения меню, относящегося к описанию (только для некоторых описаний)



- Проверка функций данного телевизора
Поиск по функциям > Обязательно прочитать > Функции)

Часто задаваемые вопросы

Перед тем как обращаться за техобслуживанием или помощью, выполните эти простые советы, чтобы разрешить проблему.

- Для получения дополнительной информации см. [eHELP] (Поддержка > Часто задаваемые вопросы).
-

Телевизор не включается

- Убедитесь в том, что шнур питания вставлен в телевизор и сетевую розетку.
-

Телевизор переходит в Режим ожидания

- Функция автоматического перехода в режим ожидания активирована.
-

Пульт дистанционного управления не работает или работает с перебоями

- Правильно ли установлены батарейки? ➔ (стр. 15)
 - Включен ли телевизор?
 - Возможно, разрядились батарейки. Замените их новыми образцами.
 - Направьте пульт дистанционного управления непосредственно на приемник сигнала дистанционного управления (примерно на расстоянии 7 м и под углом 30 градусов к приемнику сигнала).
 - Расположите телевизор так, чтобы солнечный свет или другие источники яркого света не светили на приемник сигнала дистанционного управления телевизора.
-

Изображение не отображается

- Убедитесь в том, что включён телевизор.
 - Убедитесь в том, что шнур питания вставлен в телевизор и сетевую розетку.
 - Проверьте правильность выбора входного режима.
 - Проверьте настройку [AV] ([COMPONENT] / [VIDEO]) в меню [Выбор входа]. Она должна совпадать в сигналом, поступающим от внешнего оборудования.
 - Не установлены ли [Подсветка], [Контраст], [Яркость] или [Цвет] в Меню изображения на минимальные значения?
 - Проверьте, что есть все необходимые кабели и соединения надежно выполнены в нужных местах.
-

Отображается необычное изображение

- Этот телевизор оснащен встроенным модулем самотестирования. Выполняет диагностику проблем отображения или звука.
 - ➔ [Самотестирование] (меню справки)
 - Выключите переключатель питания Вкл. / Выкл. телевизора, а затем снова включите его.
 - Если проблема не устраняется, верните все начальные установки.
 - ➔ [Начальные установки] в [Системное меню] (меню установок)
-

Части телевизора становятся горячими

- Части телевизора могут стать горячими. Такое повышение температуры не представляет проблем относительно производительности или качества.
-

При нажатии пальцем дисплейная панель слегка перемещается и создает шум

- Вокруг панели есть небольшой зазор для предотвращения ее повреждения. Это не является неисправностью.

Уход

Сначала отсоедините штепсельную вилку от сетевой розетки.

Экран, корпус, подставка

Регулярный уход:

Аккуратно протрите поверхности экрана, корпуса или подставки мягкой тканью для удаления следов грязи и отпечатков пальцев.

Для сильных загрязнений:

- (1) Сначала очистите пыль с поверхности.
- (2) Смочите мягкую ткань водой или разведенным нейтральным моющим средством (1 часть на 100 частей воды).
- (3) Хорошо отожмите ткань. (Избегайте попадания жидкости внутрь телевизора, поскольку это может привести к его неисправности.)
- (4) Аккуратно соберите влагу и удалите грязь.
- (5) Удалите остатки влаги.

Предостережение

- Не используйте жёсткую ткань и не трите поверхность слишком сильно. В противном случае возможно появление царапин на поверхности.
- Не позволяйте телевизору контактировать с средствами против насекомых, растворителями и другими агрессивными жидкостями. Это может испортить поверхность или привести к отслоению краски.
- С поверхностью экрана следует обходиться особенно осторожно, поскольку она может быть легко повреждена. Не стучите и не царапайте поверхность ногтями и другими твердыми предметами.
- Не позволяйте поверхности телевизора и подставки контактировать с резиной или ПВХ-содержащими веществами длительное время. Это может испортить поверхность.

Сетевой шнур и вилка

Регулярно протирайте шнур и штепсельную вилку сухой и мягкой тканью. Влага и пыль могут привести к пожару или поражению электрическим током.

Технические характеристики

■ Телевизор

Модель №

Модель 32 дюйма : TX-32ESR500

Модель 40 дюйма : TX-40ESR500

Модель 49 дюйма : TX-49ESR500

Расчетное потребление электроэнергии

Модель 32 дюйма

69 Вт

Модель 40 дюйма

77 Вт

Модель 49 дюйма

117 Вт

Энергопотребление в режиме работы / область экрана

Модель 32 дюйма

0,015 Вт / см²

Модель 40 дюйма

0,011 Вт / см²

Модель 49 дюйма

0,012 Вт / см²

Потребление электроэнергии в режиме ожидания*1

Модель 32 дюйма

0,50 Вт

Модель 40 дюйма

0,50 Вт

Модель 49 дюйма

0,50 Вт

Энергопотребление в выключенном состоянии

Модель 32 дюйма

0,30 Вт

Модель 40 дюйма

0,30 Вт

Модель 49 дюйма

0,30 Вт

Размер экрана (диагональ)

Модель 32 дюйма

80 см / 32 дюйма

Модель 40 дюйма

100 см / 40 дюйма

Модель 49 дюйма

123 см / 49 дюйма

Габаритные размеры (Ш × В × Г)

Модель 32 дюйма

733 мм × 481 мм × 198 мм (с подставкой)

733 мм × 437 мм × 69 мм (только телевизор)

Модель 40 дюйма

902 мм × 569 мм × 239 мм (с подставкой)

902 мм × 521 мм × 88 мм (только телевизор)

Модель 49 дюйма

1106 мм × 697 мм × 239 мм (с подставкой)

1106 мм × 644 мм × 80 мм (только телевизор)

Масса

Модель 32 дюйма

Нетто 6,0 кг (с подставкой)

Нетто 5,5 кг (только телевизор)

Модель 40 дюйма

Нетто 8,5 кг (с подставкой)

Нетто 8,0 кг (только телевизор)

Модель 49 дюйма

Нетто 14,0 кг (с подставкой)

Нетто 13,0 кг (только телевизор)

Источник питания

220-240 В переменного тока, 50 / 60 Гц

Разрешение отображения

Модель 32 дюйма

1366 (Ш) × 768 (В)

Модель 40 дюйма

Модель 49 дюйма

1920 (Ш) × 1080 (В)

Экран

ЖК-экран со светодиодом

Звук

Выход динамиков

20 Вт (10 Вт + 10 Вт)

наушников

M3 (3,5 мм) стерео мини гнездо × 1

Соединительные гнезда

Вход AV (COMPONENT / VIDEO)

VIDEO

RCA штырькового типа × 1

1,0 В [двойная амплитуда] (75 Ω)

AUDIO L - R

RCA штырькового типа × 2

0,5 В [среднеквадрат.]

Y

1,0 В [двойная амплитуда] (включая синхронизацию)

Рy/Cy, Pz/Cz

±0,35 В [двойная амплитуда]

Вход HDMI 1 / 2

Разъем типа A

HDMI1:

Тип содержания

HDMI2:

Тип контента, функция обратного аудиоканала

- Этот телевизор поддерживает функцию "HDMI Control 5".

Слот для карты

Слот обычного интерфейса (соответствует CI Plus) × 1

ETHERNET

RJ45, IEEE802.3 10BASE-T / 100BASE-TX

USB 1 / 2

Пост. ток $\overline{\text{V}}$ 5 В, макс. 500 мА [Hi-Speed USB (USB 2.0)]

Выход DIGITAL AUDIO

PCM / Dolby Digital, Волоконно-оптический кабель

Системы приема / название диапазона

DVB-S / S2

Цифровые спутниковые службы (MPEG2, MPEG4-AVC(H.264) и MPEG HEVC(H.265))

Диапазон частот приемника — от 950 МГц до 2150 МГц

DiSeqC — версия 1.0

DVB-C

Цифровые кабельные службы (MPEG2, MPEG4-AVC(H.264) и MPEG HEVC(H.265))

DVB-T / T2

Цифровые наземные службы (MPEG2, MPEG4-AVC(H.264) и MPEG HEVC(H.265))

PAL D, K

SECAM D, K

VHF R1 - R2

VHF R3 - R5

VHF R6 - R12

UHF E21 - E69

PAL 525/60

Воспроизведение кассет NTSC с некоторых видеомagneтофонов (BKM) PAL

M.NTSC

Воспроизведение с видеомagneтофонов (BKM) M.NTSC

NTSC (только аудио / Видеовход)

Воспроизведение с видеомagneтофонов (BKM) NTSC

Входной сигнал спутниковой тарелки

Гнездовой разъем, тип F 75 Ω

Вход антенны

УВЧ / ОБЧ

Условия эксплуатации

Температура

0 °C - 35 °C

Влажность

20% - 80% (отн. влажность, при отсутствии конденсации)

Встроенный модуль беспроводной локальной сети

Соответствие стандартам и диапазон частот*2

IEEE802.11a/n

5,15 ГГц - 5,35 ГГц, 5,47 ГГц - 5,85 ГГц

IEEE802.11b/g/n

2,400 - 2,4835 ГГц

Безопасность

WPA2-PSK (TKIP/AES)

WPA-PSK (TKIP/AES)

WEP (64 бит/128 бит)

*1: Когда телевизор выключен с помощью пульта дистанционного управления и нет активных функций.

*2: Частота и канал отличаются в зависимости от страны. Относительно диапазона частот обратитесь к нормам вашей страны.

Примечание

- Конструкция и технические характеристики могут быть изменены без уведомления. Указанный вес и габаритные размеры являются приблизительными величинами.
- Для получения информации об открытом программном обеспечении см. [eHELP] (Поиск по функциям > Обязательно прочитать > Перед эксплуатацией > Лицензии).

■ При использовании настенного кронштейна

Для приобретения рекомендованного настенного кронштейна обращайтесь к местному дилеру Panasonic.

Модель 32 дюйма

- Отверстия для крепления [вид сбоку] настенного кронштейна
Задняя панель телевизора

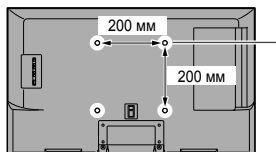

(вид сбоку)

Длина шурупа

минимум: 9 мм

максимально: 14 мм

Диаметр: M4

Шуруп для крепления телевизора на настенном кронштейне (не поставляется с телевизором)

Модель 40 дюйма

Модель 49 дюйма

- Отверстия для крепления [вид сбоку] настенного кронштейна
Задняя панель телевизора

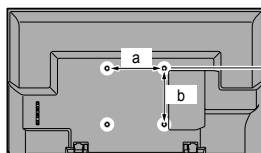

Модель 40 дюйма

a: 200 мм

b: 200 мм

Модель 49 дюйма

a: 400 мм

b: 200 мм

(вид сбоку)

Длина шурупа

Модель 40 дюйма

минимум: 8 мм

максимально: 11 мм

Модель 49 дюйма

минимум: 10 мм

максимально: 19 мм

Диаметр: M6

Шуруп для крепления телевизора на настенном кронштейне (не поставляется с телевизором)

Внимание

- Если Вы используете другие настенные кронштейны или устанавливаете настенный кронштейн самостоятельно, существует опасность получения травмы или повреждения изделия. Для обеспечения функционирования аппарата и безопасности обязательно обратитесь к Вашему дилеру или к квалифицированному специалисту по строительству, чтобы закрепить кронштейн для крепления на стену. Гарантия не распространяется на повреждения, возникшие по причине установки неквалифицированным специалистом.

- Внимательно ознакомьтесь с инструкциями, входящими в комплект поставки дополнительных принадлежностей, и примите все необходимые меры по предотвращению падения телевизора.
- Во время установки аккуратно обращайтесь с телевизором во избежание повреждения изделия.
- Будьте осторожны при закреплении настенных кронштейнов на стене. Перед подвешиванием кронштейна всегда проверяйте, что в стене нет никаких электрических кабелей или волноводов.
- Для предотвращения падения и травмы снимите ТВ с его подвесной опоры, если Вы не будете им пользоваться в течение продолжительного времени.

Информация по обращению с отходами для стран, не входящих в Европейский Союз



Действие этого символа распространяется только на Европейский Союз.

Если Вы собираетесь выбросить данный продукт, узнайте в местных органах власти или у дилера, как следует поступать с отходами такого типа.

Декларация о Соответствии

Требованиям Технического Регламента об Ограничении Использования некоторых Вредных Веществ в электрическом и электронном оборудовании

(утверждённого Постановлением №1057 Кабинета Министров Украины)

Изделие соответствует требованиям Технического Регламента об Ограничении Использования некоторых Вредных Веществ в электрическом и электронном оборудовании (ТР ОИВВ).

Содержание вредных веществ в случаях, не предусмотренных Дополнением №2 ТР ОИВВ:

1. Свинец (Pb) - не превышает 0,1wt % веса вещества или в концентрации до 1000 миллионных частей;
2. Кадмий (Cd) - не превышает 0,01wt % веса вещества или в концентрации до 100 миллионных частей;
3. Ртуть (Hg) - не превышает 0,1wt % веса вещества или в концентрации до 1000 миллионных частей;
4. Шестивалентный хром (Cr⁶⁺) - не превышает 0,1wt % веса вещества или в концентрации до 1000 миллионных частей;
5. Полибромбифенолы (PBB) - не превышает 0,1wt % веса вещества или в концентрации до 1000 миллионных частей;
6. Полибромдифеноловые эфиры (PBDE) - не превышает 0,1wt % веса вещества или в концентрации до 1000 миллионных частей.

Для России:

- Частотный диапазон в соответствии со стандартами IEEE 802.11, IEEE 802.15:
(2400-2483,5) и/или (5150-5350 и 5650-5725) МГц

- Выходная мощность передатчика составляет до 100 мВт.

Информационный центр Panasonic

Для звонков из Москвы: +7 (495) 662-46-86

Бесплатный звонок по России: 8-800-200-21-00

Инфармацыйны цэнтр Panasonic

Бесплатны звонок па тэрыторыі Рэспублікі Беларусь.

Бесплатный звонок в пределах Республики Беларусь: 8-820-007-1-21-00

Інформаційний центр Panasonic

Міжнародні дзвінки та дзвінки із Києва: +380-44-490-38-98

Безкоштовні дзвінки зі стаціонарних телефонів у межах України: 0-800-309-880

Қазақстан аумағында жергілікті ұялы байланыс операторлары мен қалалық телефондардан тегін қоңырау шалу.

Бесплатные звонки с городских и мобильных телефонов местных сотовых операторов в пределах Казахстана:
8-800-0-809-809

Алматы қаласы мен Қырғызстаннан қоңырау шалу үшін.

Для звонков из Алматы и Кыргызстана: +7 (727) 330-88-07

Памятка покупателя

Номер модели и серийный номер этого изделия можно найти на задней панели. Этот серийный номер следует записать в отведённом для этого месте внизу и сохранить данную инструкцию вместе с квитанцией об оплате в качестве документов, подтверждающих покупку телевизора, для облегчения поиска в случае кражи или потери, а также для гарантийного технического обслуживания.

Номер модели

Серийный номер

Panasonic Corporation

Веб-сайт: <http://www.panasonic.com>

Русский

Еуропа Одағынан өзге елдердің өндірісінде пайдаланбау туралы ақпарат



Нышан тек Еуропа Одағында жарамды.

Егер осы өнімді жойғыңыз келсе, жергілікті өкілеттік немесе дилеріңізге хабарласып, өндірісте пайдаланбаудың дұрыс әдісін сұраңыз.

Келісім мәлімдемесі

Электр және Электронды жабдық ішіндегі белгілі бір зиянды заттарды пайдалануды шектеудің техникалық ережелерінің талаптарымен

(Украинаның Министрлер кабинетінің №1057 бұйрығымен қабылданған)

Өнім Электр және Электронды жабдық ішіндегі белгілі бір зиянды заттарды пайдалануды шектеудің техникалық ережелерінің талаптарына сәйкес жасалған (Техникалық ережелер).

Қолданулардан босатумен бірге зиянды заттың мазмұны Техникалық ережелердің №2 қосымшасында тізімі берілген:

1. Қорғасын (Pb) - 0,1 % салмағы немесе 1000 салмағы бмб мәнінен көп емес;
2. Кадмий (Cd) - 0,01% салмағы немесе 100 салмағы бмб мәнінен көп емес;
3. Сынап (Hg) - 0,1 % салмағы немесе 1000 салмағы бмб мәнінен көп емес;
4. Алты валентті хром (Cr⁶⁺) - 0,1 % салмағы немесе 1000 салмағы бмб мәнінен көп емес;
5. полиброминитті бифенил (PBBs) - 0,1 % салмағы немесе 1000 салмағы бмб мәнінен көп емес;
6. көпброминитті дифенил эфирлері (PBDEs) - 0,1 % салмағы немесе 1000 салмағы бмб мәнінен көп емес;

Ресей үшін:

- IEEE 802.11, IEEE 802.15 стандарттарында пайдаланылатын жиілік ауқымы:

(2400 - 2483,5) және/немесе (5150 - 5350 және 5650 - 5725) МГц.

- Таратқыштың шығыс қуаты: 100 мВт-қа дейін.

Информационный центр Panasonic

Для звонков из Москвы: +7 (495) 662-46-86

Бесплатный звонок по России: 8-800-200-21-00

Инфармацыйны цэнтр Panasonic

Бесплатны звонок па тэрыторыі Рэспублікі Беларусь.

Бесплатный звонок в пределах Республики Беларусь: 8-820-007-1-21-00

Інформаційний центр Panasonic

Міжнародні дзвінки та дзвінки із Києва: +380-44-490-38-98

Безкоштовні дзвінки зі стаціонарних телефонів у межах України: 0-800-309-880

Қазақстан аумағында жергілікті ұялы байланыс операторлары мен қалалық телефондардан тегін қоңырау шалу.

Бесплатные звонки с городских и мобильных телефонов местных сотовых операторов в пределах Казахстана:

8-800-0-809-809

Алматы қаласы мен Қырғызстаннан қоңырау шалу үшін.

Для звонков из Алматы и Кыргызстана: +7 (727) 330-88-07

Тұтынушының жазбасы

Осы өнімнің үлгі нөмірі мен сериялы нөмірін оның артқы панелінен табуға болады. Осы сериялық нөмірді төмендегі берілген орынға ескертпе жазыңыз, осы кітапты, онымен қоса сатып алу хабарламасын, ұрлану мен жоғалу оқиғасында жеке мәліметтерді тез іске қосу аумағы ретінде және Келіпдік қызметі үшін сатып алудың тұрақты жазбасын сақтаңыз.

Үлгі нөмірі

Сериялық нөмірі

Panasonic Corporation

Веб-сайты: <http://www.panasonic.com>

Қазақша