



Руководство по эксплуатации

ЖК-телевизоры со светодиодной подсветкой
со встроенным HD-медиаплеером

LEM1549SD, LEM1949SD, LEM2249HD,
LEM2449HD, LEM2649HD, LEM3249HD

ПРОЧИТАЙТЕ ВНИМАТЕЛЬНО
ПЕРЕД ЭКСПЛУАТАЦИЕЙ



СОДЕРЖАНИЕ

ВВЕДЕНИЕ

Инструкция по мерам безопасности	1
Особенности	2
Комплектация	2

РАСПОЛОЖЕНИЕ И ФУНКЦИИ ОРГАНОВ УПРАВЛЕНИЯ

Установка	3
Передняя панель	3
Задняя и боковая панели	4
Пульт дистанционного управления	5
Установка батарей в пульт дистанционного управления	6
Использование пульта дистанционного управления	6

ПОДКЛЮЧЕНИЕ

Подключение ТВ-антенны и устройств по HDMI и VGA интерфейсам	7
Включение	8
Подключение к DVD-плееру/видеомагнитофону	8
Подключение к спутниковым ресиверам и цифровым телевизионным тюнерам	9

ОСНОВНЫЕ ОПЕРАЦИИ

Включение и выключение телевизора	10
Выбор источника сигнала	10
Регулировка громкости	10
Временное отключение громкости	10
Смена каналов	10
Вывод информации о текущем источнике сигнала	10
Телетекст	11

ФУНКЦИОНАЛЬНЫЕ ВОЗМОЖНОСТИ

Использование меню	12
Канал	12
Изображение	12
Звук	13
Время	13
Настройка	13
Приложение	13

HD-МЕДИАПЛЕЕР

Технические характеристики встроенного HD-медиаплеера	15
---	----

ПРОЧЕЕ

HDMI	16
Критерии определения неисправности ЖК-матрицы телевизора	16
Полезные примечания	17
Технические характеристики	17
Поиск неисправностей	18
Сервисное обслуживание	19

ВВЕДЕНИЕ

Инструкция по мерам безопасности



Символ Опасности

Напоминание пользователю о высоком напряжении
Знак молнии со стрелкой в равностороннем треугольнике предназначен для предупреждения пользователя, что под корпусом устройства опасное напряжение, которое может привести к поражению электрическим током или другой травме.



Символ Предупреждения

Напоминание пользователю о проведении всех действий в соответствии с инструкциями

ВНИМАНИЕ:

ВО ИЗБЕЖАНИЕ ПОВРЕЖДЕНИЯ, ВОЗГОРАНИЯ УСТРОЙСТВА ИЛИ ПОРАЖЕНИЯ ЭЛЕКТРИЧЕСКИМ ТОКОМ НЕ ДОПУСКАЙТЕ ПОПАДАНИЯ УСТРОЙСТВА ПОД ДОЖДЬ ИЛИ ЭКСПЛУАТАЦИЮ ЕГО В УСЛОВИЯХ ПОВЫШЕННОЙ ВЛАЖНОСТИ.

ПРЕДУПРЕЖДЕНИЯ:

- Перед использованием устройства внимательно ознакомьтесь с настоящим руководством. Сохраните его для использования в будущем.
- Никогда самостоятельно не вскрывайте устройство или внешний блок питания (при его наличии), это может стать причиной поражения электрическим током, привести к выходу устройства из строя и аннулирует гарантийные обязательства производителя. Для ремонта и технического обслуживания обращайтесь только к квалифицированным специалистам.
- В случае неисправности устройства, появления необычных запахов или звуков выключите его из сети и обратитесь к специалисту.
- Для электропитания устройства используйте электросеть с надлежащими характеристиками.
- Подключайте устройство только к предназначенным для этого аудиовидеокомпонентам и предназначенными для этого соединительными кабелями.
- Не подвергайте устройство воздействию прямых солнечных лучей, низких и высоких температур, повышенной влажности. Избегайте резких перепадов температуры и влажности. При перемещении устройства из прохладного помещения в теплое и наоборот распакуйте устройство перед началом эксплуатации и подождите 1–2 часа, не включая его.
- Не устанавливайте на устройство посторонние предметы. Оберегайте устройство от ударов, падений, вибрации и иных механических воздействий. Помните – экран устройства хрупок и может быть поврежден даже незначительным усилием.
- Не закрывайте вентиляционные отверстия на задней панели устройства и не устанавливайте его в местах, где нормальное охлаждение устройства во время работы невозможно. Рекомендуем оставлять не менее 10 см свободного пространства вокруг устройства для лучшей вентиляции.
- Устанавливайте устройство только на твердой ровной поверхности, используйте подставку и набор крепежных элементов, входящих в комплект поставки. При установке на вращающемся основании или кронштейне следите, чтобы кабель питания не натягивался.
- Для возможности быстрого отключения телевизора от сети питания необходимо обеспечить свободный доступ к сетевым шнурам.
- Если устройство имеет класс электробезопасности I, то оно должно подключаться к сетевой розетке, имеющей заземление.
- При монтаже устройства на стену используйте только специальные крепления и кронштейны, учитывая вес и размер устройства во избежание получения травм и повреждения устройства. В случае необходимости обратитесь к квалифицированным специалистам.
- Не используйте при чистке устройства абразивные материалы и органические соединения (алкоголь, бензин и т. д.). Для чистки корпуса устройства допускается использование небольшого количества нейтрального моющего средства, для чистки экрана используйте сухую мягкую ткань или специальные салфетки, предназначенные для LCD-мониторов.
- Отключайте устройство от сети электропитания и от кабеля телевизионной антенны, если не собираетесь пользоваться им длительное время или перед грозой. Во время грозы к устройству, сетевому шнуру или кабелю антенны не прикасаться!
- При извлечении вилки кабеля питания из розетки держитесь за корпус вилки, а не за кабель.
- Вынимайте батарейки из пульта дистанционного управления, если не собираетесь пользоваться им длительное время. Не допускайте воздействия на батарейки высоких температур, например, солнечного света, огня и пр. Утилизируйте батарейки в соответствии с правилами, в специально предназначенных для этого местах.
- Просмотр телепередач рекомендуется проводить при положении регулятора громкости телевизора не более 1/2 от максимального уровня. Длительное прослушивание на более высоком уровне громкости может привести к ухудшению слуха.
- Если в течение длительного времени изображение на экране телевизора остается неподвижным, то на матрице могут возникнуть остаточные изображения, т. н. «эффект статичных изображений».
- Использование телевизора предполагает просмотр постоянно меняющегося изображения, занимающего всю площадь экрана.

Все иллюстрации, приведенные в данной инструкции, являются схематическими изображениями объектов и могут отличаться от их реального внешнего вида.

ВВЕДЕНИЕ

ЖК-телевизор со светодиодной подсветкой со встроенным HD-медиаплеером — это электронное устройство для приема и отображения изображения и звука, передаваемых по беспроводным каналам, и сигналов от устройств воспроизведения видеосигнала, со встроенным мультиформатным медиаплеером. Устройство предназначено для личных, семейных, домашних и иных нужд, не связанных с осуществлением предпринимательской деятельности.

Особенности

Оснащение

- Высококачественная цветная TFT-матрица со светодиодной подсветкой
- Собственное разрешение матрицы 1366x768 для моделей LEM1549SD и LEM1949SD, 1920x1080 для моделей LEM2249HD, LEM2449HD, LEM2649HD, LEM3249HD
- 2 цифровых аудио-, видеоинтерфейса HDMI
- Разъем VGA
- Компонентный YPbPr видеовход
- Аудиовход PC AUDIO
- Композитный видеовход
- Стерефонический аудиовход
- Видеовход SCART
- USB2.0-порт для воспроизведения HD-видео, аудиофайлов и фотографий с внешних USB-совместимых устройств
- Русифицированное меню
- Совместимость с настенными креплениями стандарта VESA
- Настройка цветовой температуры
- Регулировка тембра, баланса акустической системы
- Предустановленные настройки звука

Режим телевизора

- Чувствительный тюнер, обеспечивающий уверенный прием аналоговых каналов
- Функция автоматического и ручного поиска каналов
- Поддержка NICAM стерео
- Функция телетекста
- Регулировка яркости и контрастности, предустановленные настройки изображения
- Современные методы шумоподавления

Режим монитора персонального компьютера

- Широкий диапазон поддерживаемых разрешений
- Регулировка частоты и фазы

Комплектация

ЖК-телевизор	1 шт.
Пульт дистанционного управления	1 шт.
Батарейка AAA	2 шт.
Подставка для телевизора	1 шт.
Комплект крепежных элементов	1 шт.
Адаптер питания*	1 шт.
Переходник SCART	1 шт.
Инструкция по эксплуатации	1 шт.
Гарантийный талон	1 шт.

* Для всех моделей, кроме LEM2649 HD, LEM3249HD.

РАСПОЛОЖЕНИЕ И ФУНКЦИИ ОРГАНОВ УПРАВЛЕНИЯ

Установка

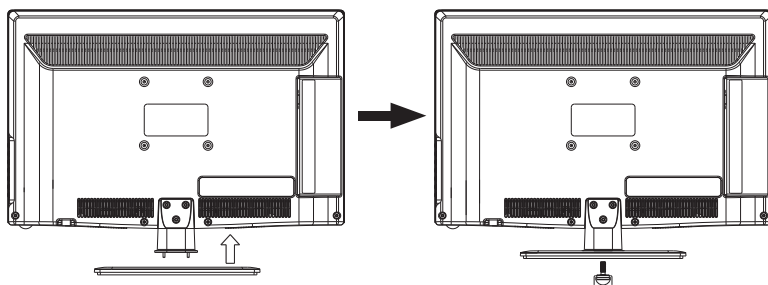

Для настольного размещения воспользуйтесь настольной подставкой. Совместите подставку с телевизором и зафиксируйте винтом, как показано на рисунке.

Передняя панель*

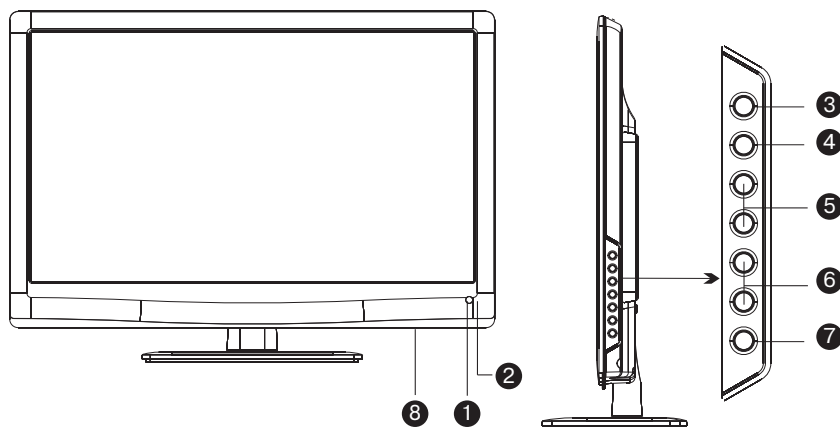

1 Индикатор рабочего режима/режима ожидания

2 ИК датчик системы дистанционного управления

3 Клавиша **SOURCE**

Выбор режима работы/источника сигнала.

4 Клавиша **MENU**

Открытие меню.

5 Клавиши **+CH-**

Переключение настроенных телевизионных каналов/перемещение по пунктам меню.

6 Клавиши **+VOL-**

Клавиши регулировки громкости.

7 Клавиша **STANDBY**

Рабочий режим/режим ожидания.

8 Клавиша **POWER**

Включение/выключение питания.

* Изображение является схематичным и может не совпадать с реальным.

РАСПОЛОЖЕНИЕ И ФУНКЦИИ ОРГАНОВ УПРАВЛЕНИЯ

Задняя и боковая панели

Боковая панель телевизора



1 Разъемы HDMI 1, HDMI 2

Разъемы HDMI высокой четкости.

2 USB2.0-порт

3 Разъем VGA

Предназначен для подключения к видеокарте персонального компьютера.

4 Разъем PC AUDIO IN

Линейный аудиовход.

5 Разъем для подключения переходника SCART

6 Разъем ANT

Антенный вход.

Задняя панель телевизора

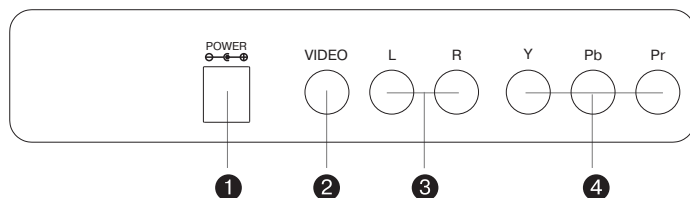

1 Разъем для подключения адаптера питания

2 Разъем VIDEO

Композитный видеовход.

3 Разъемы L и R

Стерефонический аудиовход.

4 Разъем YPbPr

Компонентный видеовход.

РАСПОЛОЖЕНИЕ И ФУНКЦИИ ОРГАНОВ УПРАВЛЕНИЯ

Пульт дистанционного управления

- 1 **Кнопка POWER**
Рабочий режим/режим ожидания.
- 2 **Цифровые клавиши**
- 3 **Кнопка MENU**
Вывод главного меню на экран.
- 4 **Клавиши направления**
- 5 **Кнопка OK**
Выбор и подтверждение в режиме отображения меню.
- 6 **Кнопка CH. LIST**
Список каналов.
- 7 **Кнопка SOUND**
Выбор предустановленных настроек звука.
- 8 **Клавиши VOL**
Увеличение/уменьшение громкости.
- 9 **Кнопка SLEEP**
Установка таймера отключения.
- 10 **Клавиши DMP, AV, HDMI, SCART, YPbPr, PC**
Выбор источника сигнала.
- 11 **Клавиши телетекста**
- 12 **Кнопка REVEAL/◀**
Отображение «скрытых» страниц телетекста/
ускоренное обратное воспроизведение.
- 13 **Кнопка HOLD/▶**
Задержка страницы в режиме телетекста/ускоренное
воспроизведение вперед.
- 14 **Кнопка SUBPAGE**
Выбор подстраницы в режиме телетекста.
- 15 **Кнопка SIZE/INFO**
Управление форматом ввода данных в режиме
телетекста/отображение информации
о канале/источнике сигнала.
- 16 **Кнопка MIX/▶▶**
Воспроизведение, пауза/совмещение страниц
в режиме телетекста.
- 17 **Кнопка TEXT/■**
Остановка воспроизведения/включение режима
телетекста.
- 18 **Кнопка LIST/◀◀**
Создание любимых страниц/воспроизведение
с предыдущего трека.
- 19 **Кнопка INDEX/▶▶**
Отображение основной страницы телетекста/
воспроизведение с последующего трека.
- 20 **Кнопка ASPECT**
Выбор формата изображения.
- 21 **Кнопка PIC**
Выбор предустановленных настроек изображения.
- 22 **Клавиши CH**
Последовательное переключение каналов в прямом
и обратном направлении.
- 23 **Кнопка EXIT**
Выход или переход на предыдущий уровень меню.
- 24 **Кнопка SOURCE**
Выбор источников сигнала.
- 25 **Кнопка RECALL**
Быстрое возвращение к предыдущему каналу
в режиме ТВ.
- 26 **Кнопка NICAM**
Включение/отключение стереофонического звука.
- 27 **Кнопка MUTE**
Включение/выключение звука.

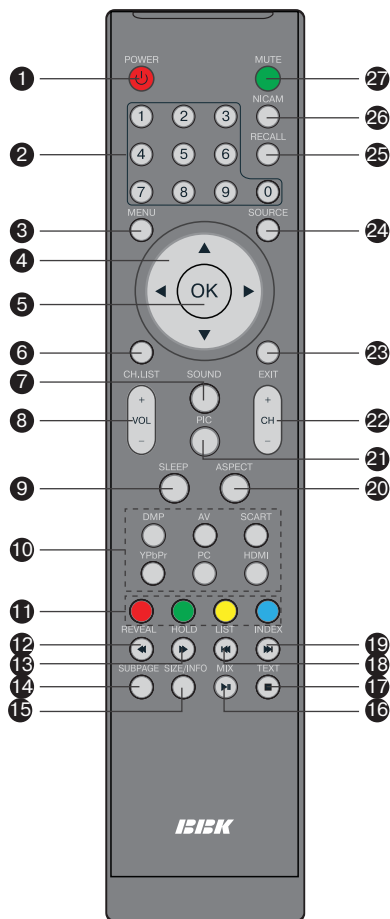

РАСПОЛОЖЕНИЕ ОРГАНОВ И ФУНКЦИИ УПРАВЛЕНИЯ

Установка батарей в пульт дистанционного управления



1. Откройте крышку на пульте дистанционного управления.



2. Установите батарейки, соблюдая полярность.

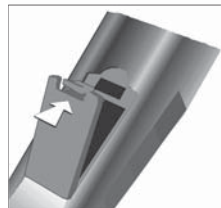

3. Закройте крышку.

Использование пульта дистанционного управления

При использовании пульта дистанционного управления убедитесь, что угол отклонения пульта от воображаемого перпендикуляра к датчику инфракрасных лучей на передней панели не превышает 30 градусов и расстояние до устройства не превышает 5 метров.

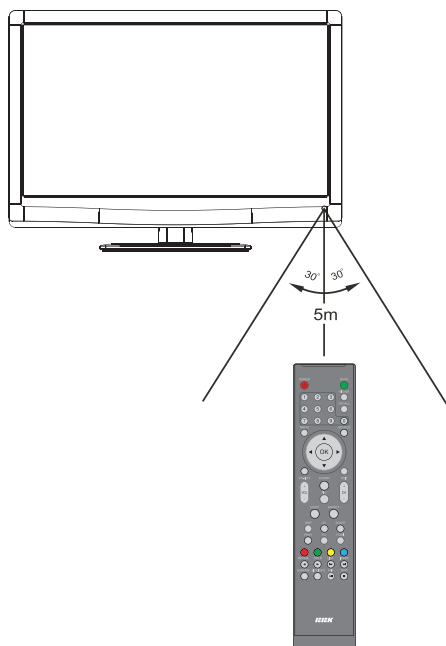

Предостережения

- Избегайте попадания прямых солнечных лучей на датчик инфракрасных лучей на передней панели устройства.
- Своевременно заменяйте батарейки в пульте дистанционного управления.
- Не роняйте пульт дистанционного управления и старайтесь оберегать его от воздействия влаги.

ПОДКЛЮЧЕНИЕ

Подключение ТВ-антенны и устройств по HDMI и VGA интерфейсам

ВНИМАНИЕ!

Перед подключением убедитесь, что все компоненты выключены.

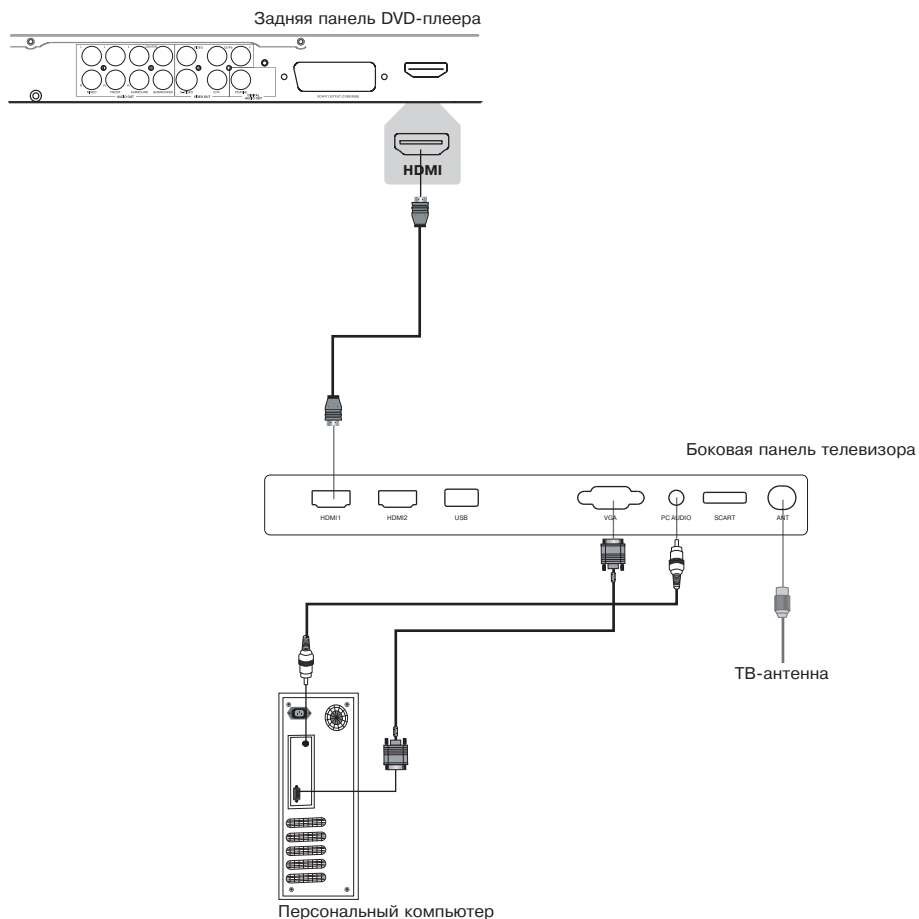

1. Перед включением телевизора в сеть подсоедините все необходимое оборудование.
2. Подключите антенну к соответствующему разъему на задней панели телевизора.
3. Нажмите клавишу POWER, чтобы включить телевизор.
4. Настройка каналов описана в разделе Функциональные возможности/Канал.

ПОДКЛЮЧЕНИЕ

Включение

ВНИМАНИЕ!

- Не подключайте телевизор к сетевой розетке до выполнения всех соединений.
- Используйте только блок питания, поставляемый в комплекте с данным устройством.
- Подключайтесь только к электросетям с необходимыми для данного блока питания параметрами.

Подключите разъем выходного кабеля внешнего блока питания к соответствующему разъему телевизора, если телевизор имеет внешний блок питания.

Подключите сетевую вилку блока питания либо телевизора к розетке электропитания.

Нажмите **клавишу POWER** на панели телевизора, чтобы включить питание.

Переведите устройство в рабочий режим нажатием на **клавишу STANDBY** на боковой панели телевизора или **клавишу POWER** на ПДУ.

Отключайте устройство от сети электропитания, если не собираетесь пользоваться им длительное время.

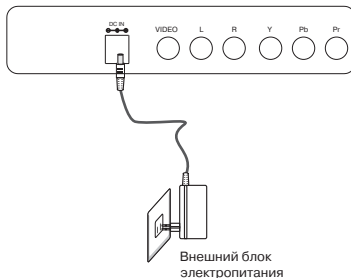

Внешний блок электропитания

Подключение к DVD-плееру/видеомагнитофону

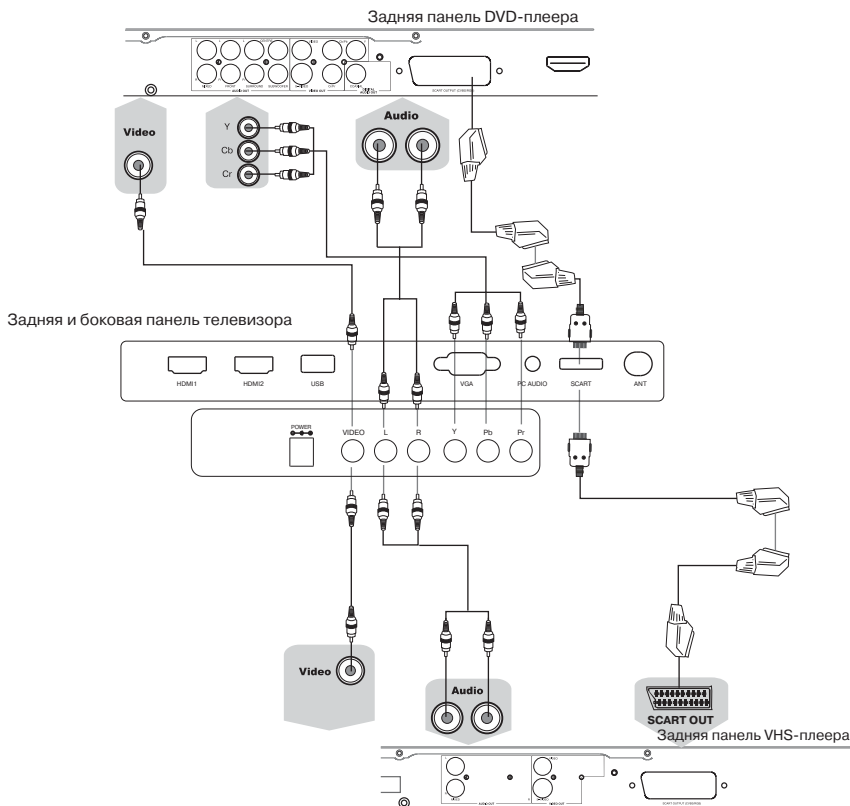

1. Для подключения телевизора к DVD-плееру используйте аудиовидеокабель.
2. Перед включением телевизора в сеть подсоедините все необходимое оборудование.
3. Нажмите клавишу POWER, чтобы включить телевизор.
4. Для выбора источника сигнала воспользуйтесь клавишей SOURCE.

ПОДКЛЮЧЕНИЕ

Подключение к спутниковым ресиверам и цифровым телевизионным тюнерам

Внимательно прочтите инструкцию по подключению. В случае необходимости обратитесь к иллюстрациям.

Задняя и боковая панель телевизора

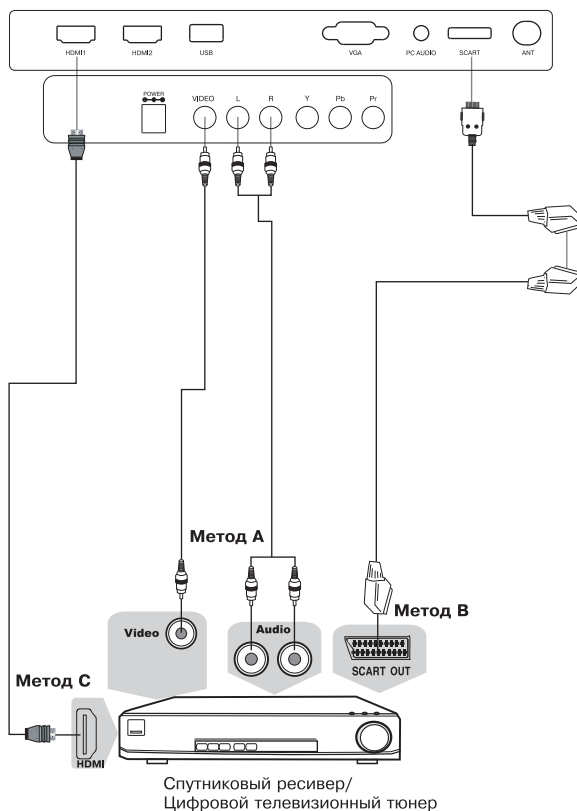

Метод А. Вход VIDEO

Для подключения композитного видеосигнала и аудиосигнала используйте аудиовидеокабель (в комплектацию не входит).

Метод В. Для подключения к аудиовидеоразъему SCART (через SCART-переходник, идущий в комплекте) воспользуйтесь специальным SCART-кабелем (в комплектацию не входит).

Метод С. Для приема каналов высокого разрешения используйте разъем HDMI для подключения к телевизору. Если ваш ресивер оборудован цифровым видеовыходом DVI, воспользуйтесь специальным переходником HDMI-DVI для подключения к телевизору с помощью кабеля HDMI (в комплектацию не входит).

ОСНОВНЫЕ ОПЕРАЦИИ

Включение и выключение телевизора

Нажмите клавишу POWER на пульте дистанционного управления, чтобы включить телевизор. Если на телевизоре нет какого-либо изображения, пожалуйста, проверьте все соединения. Нажмите клавишу POWER еще раз, чтобы перевести телевизор в режим ожидания. Выключите электропитание телевизора (отключите сетевой адаптер), если вы не собираетесь пользоваться им в течение длительного периода времени.

Выбор источника сигнала

МЕТОД А

1. Нажмите клавишу SOURCE – на экране отобразится меню выбора источника сигнала.
2. Клавишами ВВЕРХ или ВНИЗ выберите желаемый источник сигнала.
3. Нажмите клавишу ENTER для подтверждения. Возможные значения: TV, DMP, AV, YPbPr, SCART, PC, HDMI.

МЕТОД Б

Используйте клавиши DMP, AV, HDMI, SCART, YPbPr, PC для выбора источника сигнала.

Регулировка громкости

1. Нажмите клавишу VOL– для уменьшения громкости.
2. Нажмите клавишу VOL+ для увеличения громкости.

ВНИМАНИЕ!

Просмотр телепередач рекомендуется проводить при положении регулятора громкости телевизора не более 1/2 от максимального уровня. Длительное прослушивание на более высоком уровне громкости может привести к ухудшению слуха.

Временное отключение громкости

1. Нажмите клавишу MUTE для временного отключения громкости.
2. Нажмите клавишу MUTE вновь или VOL–/+ для включения звука.

Смена каналов

1. Для последовательного переключения предварительно настроенных каналов используйте клавиши CH–/+ на пульте ДУ или клавиши CH на телевизоре.
2. Для прямого ввода номера канала используйте цифровые клавиши на пульте ДУ.

Вывод информации о текущем источнике сигнала

Нажмите клавишу SIZE/INFO на пульте управления; на экране отобразится информация о текущем источнике сигнала. Она исчезнет через 3 секунды, либо можно еще раз нажать клавишу SIZE/INFO, чтобы убрать ее с экрана.

ОСНОВНЫЕ ОПЕРАЦИИ

Телетекст

Функция телетекста зависит от выбранного канала и доступна, когда на данном канале передается телетекст. Функция Телетекст дает возможность получать различную информацию при помощи обычного телевизионного сигнала. Сюда относятся: новости, спорт, предложения туристических компаний, погода, кино, театральные афиши и так далее.

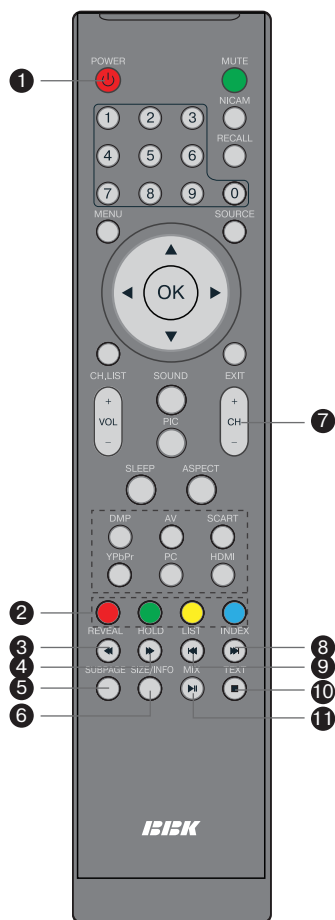

- 1 Нажмите клавишу POWER, чтобы включить ваш ЖК-телевизор.
- 2 В режиме ТЕЛТЕКСТ в верхней части экрана расположены 4 цветных заголовка. Чтобы получить доступ к информации по одному из них, нажмите клавишу соответствующего цвета.
- 3 Нажмите один раз на клавишу REVEAL, чтобы увидеть скрытую информацию, нажмите повторно, чтобы скрыть ее снова.
- 4 Нажмите клавишу HOLD для удержания страницы телетекста при просмотре большого объема информации, нажмите еще раз для возврата к режиму автоматического обновления страниц.
- 5 Нажмите клавишу SUBPAGE, чтобы остановить или возобновить открытие подстраниц телетекста.
- 6 Нажмите один раз на клавишу SIZE, чтобы верхняя половина текста заняла весь экран, нажмите еще раз, чтобы нижняя половина текста заняла весь экран, нажмите вновь, чтобы вся страница текста отобразилась на экране.
- 7 Нажмите клавиши CH для перемещения между страницами или используйте клавиши 0–9 для ввода номера страницы.
- 8 Нажмите клавишу INDEX для возврата к основной странице. Загрузка страницы телетекста может занять длительное время. Когда страница будет найдена, номер страницы появится на экране телевизора.
- 9 Нажмите клавишу LIST, чтобы задать четыре «любимые» страницы, напрямую связанные с четырьмя цветными кнопками пульта. Когда активирован режим LIST, невозможно использовать кнопки ВВЕРХ и ВНИЗ вместе с цветными кнопками. Номера «любимых» страниц запоминаются и считываются из перезаписываемой памяти отдельно для каждого канала.
- 10 Нажмите один раз на клавишу TEXT, чтобы перейти к режиму ТЕЛТЕКСТ.
- 11 Нажмите клавишу MIX для совмещения страницы телетекста с текущим изображением. Фон телетекста станет прозрачным.

ФУНКЦИОНАЛЬНЫЕ ВОЗМОЖНОСТИ

Использование меню

1. Нажмите клавишу MENU для входа в главное меню.
2. Используйте клавиши ◀/▶ для выбора одного из разделов главного меню и затем нажмите клавишу OK для входа в выбранный пункт.
3. Используйте клавиши ▲/▼ для выбора пунктов меню.
4. Используйте клавиши ◀/▶ для изменения значений выбранного пункта меню.
5. Нажмите клавишу MENU для выхода из подменю или из главного меню.

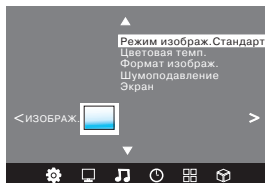

Канал



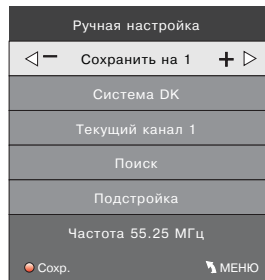
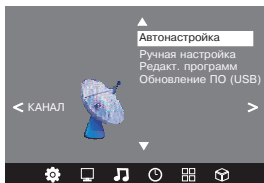

В разделе КАНАЛ (доступен только в режиме ТВ-источника) вы можете выбрать параметры Автонастройка, Ручная настройка, Редакт. программ, Обновление ПО (USB).

- Параметр Автонастройка позволяет произвести автоматическое сканирование всего телевизионного диапазона с запоминанием всех найденных телевизионных станций.
- Параметр Ручная настройка позволяет вручную настроить частоту отдельного канала, его звуковую систему, а также произвести точную подстройку частоты.

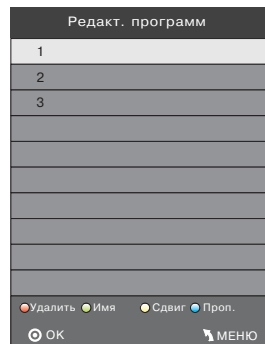

- Параметр Редакт. программ позволяет вызвать меню сортировки и настройки каналов. Вы можете удалить, переименовать, переместить или пропустить любой канал с помощью клавиш телетекста.



-  Выберите канал, который хотите удалить, и нажмите красную клавишу.
-  Выберите канал, который хотите переименовать, и нажмите зеленую клавишу.
-  Выберите канал, который хотите переместить на новое место, и нажмите желтую клавишу. Переместитесь на нужный номер канала и нажмите OK. Завершите операцию, нажав желтую клавишу.
-  Нажмите синюю клавишу для установки и отмены пропуска канала.

- Параметр Обновление ПО (USB) позволяет произвести обновление ПО телевизора с помощью USB.

Изображение

В разделе ИЗОБРАЖЕНИЕ вы можете настроить яркость, контраст, цветность, резкость и оттенок по своему усмотрению.

1. Нажатием клавиш ▲/▼ и OK выберите один из пунктов меню.
2. Отрегулируйте этот параметр с помощью клавиш ◀/▶. При этом предустановленный режим сместится на «Пользователь» и настройки сохранены в нем.
3. Новые настройки будут сохранены автоматически.
4. Нажмите клавишу MENU, чтобы вернуться в меню.

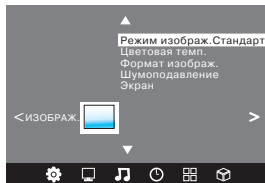

ФУНКЦИОНАЛЬНЫЕ ВОЗМОЖНОСТИ

Параметр Цветовая темп. позволяет выбрать одну из возможных предустановленных настроек: Средний, Теплый, Холодный и Пользователь.

Настройка «Экран» доступна только в режиме монитора ПК. Вы можете настроить горизонтальное/вертикальное положение и отрегулировать частоту и фазу.

Звук

В разделе ЗВУК вы можете выбрать предустановленные настройки, настроить низкочастотную и высокочастотную составляющую звука и баланс.

- Параметр Режим звука позволяет выбрать одну из возможных предустановленных настроек: Стандартный, Музыка, Кино, Спорт, Пользователь.
- Параметр Баланс позволяет настроить баланс звука.
- Параметр Автогромкость позволяет установить автоматический выбор громкости.
- Параметр Эквалайзер позволяет усилить звук на определенной частоте.

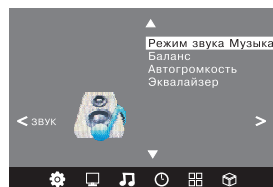

ПРИМЕЧАНИЕ

- Параметр Автогромкость доступен, только когда входной сигнал искажен или его громкость слишком велика.

Время

В разделе ВРЕМЯ вы можете настроить системное время телевизора, время его включения/выключения, таймер сна.

- Параметр Время позволяет настроить время системы.
- Параметры Время включения и Время выключения позволяют установить время автоматического включения и выключения телевизора соответственно.
- Параметр Таймер сна позволяет задать время, через которое будет выключаться телевизор.

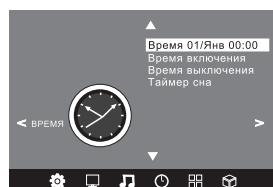

ПРИМЕЧАНИЯ

- При отсутствии сигнала в течение 15 минут телевизор выключится автоматически.
- Системное время сбрасывается при отключении телевизора от сети электропитания.

Настройка

В разделе НАСТРОЙКА вы можете установить язык меню или произвести сброс настроек телевизора.

- Параметр Язык меню позволяет выбрать язык отображения экранного меню.
- Параметр Сброс настроек позволяет вернуться к заводским установкам телевизора.

ПРИМЕЧАНИЕ

- Сброс настроек производит очистку всех сохраненных каналов и устанавливает системные настройки в значения по умолчанию.

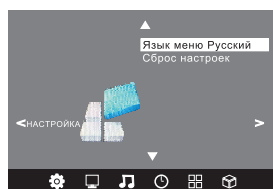

Приложение

В разделе ПРИЛОЖЕНИЕ вы сможете воспользоваться цифровым медиаплеером, встроенным в телевизор, чтобы воспроизводить мультимедиафайлы различных типов.

Нажмите ОК для входа в меню DMP.

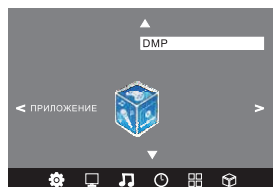

ФУНКЦИОНАЛЬНЫЕ ВОЗМОЖНОСТИ

Убедитесь, что USB-устройство подключено.

С помощью клавиш ◀/▶ выберите тип воспроизводимого содержимого из четырех возможных: ФОТО, МУЗЫКА, ВИДЕО, ТЕКСТ. Затем нажмите ОК, чтобы войти в меню выбора диска.



Выберите диск клавишами ◀/▶ и нажмите ОК. Будет отображен список файлов и папок. Для возврата к выбору типа мультимедиа нажмите Назад.

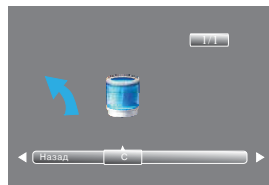

С помощью клавиш ◀/▶ и ▲/▼ выберите файл, на экране появится окно предварительного просмотра. Нажмите клавишу MIX/▶|◀ для воспроизведения этого файла в полноэкранном режиме.

Используйте клавиши ОК или INFO во время воспроизведения для вызова панели управления.

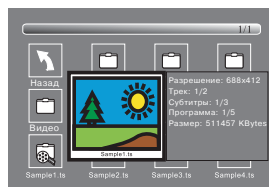

Выберите иконку необходимой функции клавишами ◀/▶, подтвердите выбор нажатием ОК.

Нажмите клавишу ▼ или EXIT для того, чтобы закрыть панель управления.



ПРИМЕЧАНИЯ

- Вы можете выбирать трек, субтитры или звуковую дорожку в меню информации во время воспроизведения видео.
- Для вывода меню информации выберите иконку ИНФО и нажмите ОК.

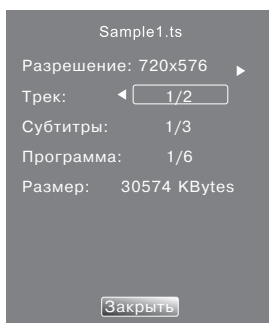

HD-МЕДИАПЛЕЕР

ЖК-телевизор оснащен встроенным HD-медиаплеером, способным проигрывать видеофайлы высокого разрешения до 1080p. В списке поддерживаемых форматов – распространенные в сети контейнеры и кодеки: MKV (Matroska), MOV (H.264), WMV и др. Воспроизведение файлов осуществляется через встроенный высокоскоростной USB2.0-порт телевизора.

Шаг 1:

Скачайте файлы, в том числе высокого разрешения, из Интернета, домашней сети или компьютера на USB-брелок, внешний жесткий диск или любое другое USB-совместимое устройство.

Шаг 2:

Подсоедините устройство с записанными файлами к USB-порту ЖК-телевизора, нажмите клавишу DMP на ПДУ и смотрите HD-контент на большом экране!

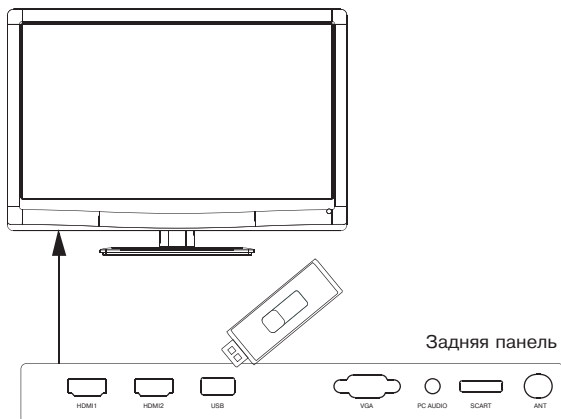

Технические характеристики встроенного HD-медиаплеера

- Поддерживаемые видеокодеки и контейнеры: AVI, TS, M2TS, MPG, MKV (Matroska)
- Поддерживаемые аудиокодеки и контейнеры: MP3, AAC, MPEG Audio, DTS, AC-3
- Размер контейнера: до 30 ГБ
- Битрейт видео: до 35 Мбит/с
- Битрейт аудио: MP3, AAC – 320 кбит/с, WMA – 192 кбит/с
- Фото: JPEG, BMP
- Субтитры: SRT
- Файловые системы носителей: FAT, FAT32, NTFS
- Объем носителей: до 16 ГБ для USB флеш-накопителей, до 1 ТБ для жестких дисков*

* Подключенный жесткий диск может работать некорректно при отсутствии у него внешнего питания.

ПРОЧЕЕ

HDMI

- Универсальный мультимедиа интерфейс HDMI и цифровой видеоинтерфейс DVI.
 - Поддержка HDCP (Протокол защиты цифрового контента).
 - При подключении по интерфейсам HDMI/DVI разрешение ЖК-телевизора устанавливается автоматически.
 - Устройства, оснащенные DVI-видеовыходом, не передают аудиосигнал по интерфейсу DVI.
1. Если устройство оснащено интерфейсом HDMI, подключение осуществляется с помощью HDMI-кабеля. HDMI позволяет передавать аудио- и видеосигналы по одному кабелю.
 2. Если устройство оснащено DVI-видеовыходом, подключение к разьему HDMI осуществляется при помощи переходника HDMI-DVI (не поставляется в комплекте). В этом случае аудиосигнал на телевизор поступать не будет.

Образцы кабелей



HDMI-кабель

(не поставляется в комплекте)



Аналоговый аудиокабель

(не поставляется в комплекте)



HDMI-DVI кабель

(не поставляется в комплекте)

Критерии определения неисправности ЖК-матрицы телевизора

Компания ВВК прилагает все усилия для создания высококачественных изделий, используя лучшие комплектующие части и подвергая изделия строгому выходному контролю качества. Ввиду особенностей используемых в ЖК-телевизорах технологий матрица телевизора, состоящая из нескольких миллионов отдельных элементов, создающих изображение, иногда может иметь отдельные дефекты на уровне таких элементов. Телевизор, ЖК-матрица которого неисправна, будет отремонтирован или заменен в течение гарантийного срока, установленного на изделие в соответствии с гарантийными обязательствами Изготовителя, при этом, после ремонта или замены, ЖК-матрица телевизора будет соответствовать нижеуказанным критериям.

При принятии решения о неисправности ЖК-матрицы телевизора компания ВВК руководствуется следующим:

- Дефектная точка – это неработающая точка на экране одного из цветов (красного, зеленого или синего), составляющих пиксель изображения;
- Дефект точки может проявляться в виде яркой (постоянно светящейся) или темной (постоянно не светящейся) точки;
- Смежная пара дефектных точек – это две одинаковые (две яркие или две темные) дефектные точки, расстояние между которыми менее или равняется 15 мм;

Неисправной считается ЖК-матрица телевизора, если:

- имеет более 5 ярких или более 5 темных точек;
- имеет более 2-х пар смежных дефектных точек;
- имеет дефектные строки или полосы.

Телевизор, ЖК-матрица которого не выходит за пределы нижеуказанных критериев, считается исправным. Для точной диагностики неисправности ЖК-матрицы необходимы специальные условия, тестовые сигналы и специальное оборудование, поэтому проверку качества ЖК-матрицы телевизора может произвести только уполномоченный сервисный центр.

ПРОЧЕЕ

Полезные примечания

Для корректного отображения информации с USB-устройств или других носителей соблюдайте ограничения при записи файлов:

Тип файлов	Ограничения
Фотографии	Объем не больше 3 МБ
Аудиофайлы	Битрейт MP3, AAC не больше 320 кбит/с, WMA – 192 кбит/с
Видеофайлы	Битрейт видео до 40 Мбит/сек

Технические характеристики

Дисплей			LEM1549SD	LEM1949SD	LEM2249HD	LEM2449HD	LEM2649HD	LEM3249HD
	Диагональ (см)		39	47	55	60	66	81
	Тип		TFT,					
	Класс		II (ISO 13406-2)					
	Соотношение сторон		16:9					
	Угол обзора по горизонтали/вертикали (°)		170/160				160/150	176/176
	Максимальное разрешение		1366x768		1920x1080			
	Размер пикселя (мм)		0,3x0,3	0,3x0,3	0,25x0,25	0,27x0,27	0,1x0,3	0,12x0,36
	Время отклика (мс)		5	5	5	5	5	6,5
	Яркость (Кд/м ²)		250	250	250	300	350	450
	Контрастность		1000:1	1000:1	1000:1	1000:1	800:1	3000:1
Число цветов (млн)		16,7						
Входы	Видео	Композитный	1					
		HDMI	2					
		VGA/PC	1					
		SCART (CVBS/RGB)	1					
		Компонентный Y Pb Pr	1					
	Аудио	Стерефонический	1					
		PC Audio	1					
Другие	RF (75 Ом тип IEC)	1						
	USB2.0-порт	1						
Системы цветности	ТВ-тюнер		PAL, SECAM					
	Видеовходы		PAL, SECAM, NTSC 3.58, NTSC 4.43, PAL60					
Системы звука	ТВ-тюнер		DK, I, BG					
Поддерживаемые разрешения	Видеовходы	Компонентный Y Pb Pr	480i 480p 576i 576p 720p/50 Гц 720p/60 Гц 1080i/50 Гц 1080i/50 Гц 1080p/50 Гц 1080p/60 Гц					
		VGA	1360x768x60	1920x1080x60				
		HDMI	DVI-HDMI: RGB/60 Гц 640x480 800x600 1024x768 HDMI-HDMI: YUV/50 Гц 576p 720p 1080i 1080p; YUV/60 Гц 480i 480p 720p 1080i 1080p					
Энерго-потребление	Входное напряжение (В, Гц)		-100-240, 50/60					
	Потребляемая мощность (Вт)		35	35	35	35	55	90
Внешний блок	Выходное напряжение (В; А)		+12; 3				-	-
Энергетическая эффективность	Потребляемая мощность (Вт)	Выключенный режим	< 1	< 1	< 1	< 1	0	0
		Режим ожидания	< 1	< 1	< 1	< 1	< 1	< 1
	Удельная мощность рабочего режима (Вт/см ²)		0,0526	0,0371	0,0274	0,0229	0,0295	0,0328
Температурные требования	Эксплуатация (°,С)		+5...+35					
	Хранение и транспортировка (°,С)		-20...+45					
Требования к влажности	Эксплуатация (%)		15-65					
	Хранение и транспортировка (%)		(нет конденсата)					
Размеры (мм)	Без подставки		98x310x458	98x350x528	98x373x572	40x420x640	130x530x864	
	С подставкой		98x350x458	98x390x528	98x414x572	180x466x640	130x565x864	
Вес (кг)	С подставкой		2,4	3,2	3,8	5,4	8	
Класс защиты от поражения электрическим током			II					

Мы постоянно улучшаем качество нашей продукции, поэтому дизайн, функциональное оснащение, комплектация и технические характеристики изделия могут быть изменены без предварительного уведомления.

ПРОЧЕЕ

Поиск неисправностей

Пожалуйста, проверьте возможные причины неисправности, прежде чем обращаться в сервис-центр.

Признак неисправности	Действия по устранению неисправности
ЖК-телевизор не включается, индикатор питания не горит.	<ul style="list-style-type: none">· Проверьте надежность подключения кабеля электропитания.
Изображение мерцает, нестабильно или присутствуют помехи.	<ul style="list-style-type: none">· Проверьте правильность подключения видеокабеля к соответствующему разъему.· Проверьте, соответствует ли входящий сигнал требованиям данного устройства.· Проверьте правильность подключения антенны.
Нет звука.	<ul style="list-style-type: none">· Проверьте правильность подключения аудиокабеля к соответствующему разъему.· Проверьте текущий уровень громкости.· Нажмите кнопку MUTE на пульте ДУ. Возможно, данная функция была активирована ранее.
Звуковые помехи.	<ul style="list-style-type: none">· Уберите от ЖК-телевизора все близко расположенные источники радиочастотного излучения.
Пульт дистанционного управления не работает.	<ul style="list-style-type: none">· Направляйте пульт ДУ точно на сенсор ЖК-телевизора с расстояния не более 5 метров.· Проверьте работоспособность батареек, при необходимости замените их.· Проверьте, не загрязнен ли передатчик пульта управления или сенсор ЖК-телевизора и не находятся ли между ними какие-либо препятствия.

Сервисное обслуживание

Компания BVK Electronics LTD. выражает вам огромную признательность за ваш выбор. Мы сделали все возможное, чтобы данное изделие удовлетворяло вашим запросам, а качество соответствовало лучшим мировым образцам. В случае, если ваше изделие марки BVK будет нуждаться в техническом обслуживании, просим вас обращаться в один из Уполномоченных Сервисных Центров (далее – УСЦ). С полным списком УСЦ и их точными адресами вы можете ознакомиться на сайте www.bbk.ru, а также позвонив по номеру бесплатного телефона Единого информационного центра BVK Electronics LTD. (номера телефонов соответствующих стран напечатаны на обложке инструкции). В случае возникновения вопросов или проблем, связанных с продукцией BVK Electronics LTD., просим вас обращаться в письменном виде по адресу: Россия, 125315, г. Москва, а/я 33, либо по электронной почте service@bbk.ru.

Условия Гарантийных обязательств BVK ELECTRONICS LTD.

- Гарантийные обязательства BVK Electronics LTD., предоставляемые УСЦ BVK Electronics LTD., распространяются только на модели, предназначенные BVK Electronics LTD. для производства или поставок и реализации на территории страны, где предоставляется гарантийное обслуживание, приобретенные в этой стране, прошедшие сертификацию на соответствие стандартам этой страны, а также маркированные официальными знаками соответствия.
- Гарантийные обязательства BVK Electronics LTD. действуют в рамках законодательства о защите прав потребителей и регулируются законодательством страны, на территории которой они предоставлены, и только при условии использования изделия исключительно для личных, семейных или домашних нужд. Гарантийные обязательства BVK Electronics LTD. не распространяются на случаи использования товаров в целях осуществления предпринимательской деятельности либо в связи с приобретением товаров в целях удовлетворения потребностей предприятий, учреждений, организаций.
- BVK Electronics LTD. устанавливает на свои изделия следующие сроки службы и гарантийные сроки:

Название продукта	Срок службы, лет со дня покупки	Гарантийный срок, месяцев со дня покупки
HD-медиаплеер	2	12
ЖК-телевизор; Портативный ЖК-телевизор	5	12
ЖК-телевизор со встроенным DVD-плеером, светодиодной подсветкой	5	12
Портативный ЖК-телевизор со встроенным DVD-плеером	5	12
ЖК-телевизор со светодиодной подсветкой со встроенным медиаплеером	5	12
ЖК-монитор	5	12
Цифровая фотокамера	3	12
Цифровая фоторамка	3	12
Геймпад	1	6
Караоке DVD-плеер; DVD-плеер Высокого Разрешения	3	12
Домашний DVD-театр; Blu-ray плеер Высокого Разрешения DVD-ресивер	3	12
Портативный DVD-плеер	3	12
DVD-, DVD/VHS-, DVD/HDD-рекордер	3	12
MP3, MP4 flash-плеер; Мультимедиа GPS навигатор	2	12
Активная акустическая система 2.0 CH	3	12
Акустическая система 5.1CH для домашнего кинотеатра	3	12
Акустическая система 7.1CH для домашнего кинотеатра	3	12
Компьютерная акустика 2.1CH; Компьютерная акустика 5.1CH	3	12
Система громкоговорителей для домашнего кинотеатра	3	12
Звуковая панель	3	12
Активный сабвуфер для домашнего кинотеатра, цифровой телевизионный ресивер	3	12
Пассивный сабвуфер для домашнего кинотеатра	3	12
DVD-ресивер	3	12
Проводной телефон	2	6
DECT-телефон	2	12
Мобильный телефон	2	12
Наушники; Музыкальные наушники	1	4
Наушники объемного звучания 5.1CH	1	6
Bluetooth-гарнитура	2	12
Стереогарнитура Bluetooth; Адаптер Bluetooth для наушников	2	12
RF-модулятор	1	4
HDMI-коммутатор	2	12
Универсальный динамический микрофон	1	4
Беспроводная микрофонная система	2	12
Универсальный пульт дистанционного управления	1	6
Аккумуляторные батареи для мобильных телефонов	1	4
Аккумуляторные батареи для портативных DVD-, flash-плееров	1	4
Аксессуары для мобильных телефонов	1	4
Пульты дистанционного управления	1	6
CD-магнитола	2	12
Микроволновая печь, домашняя хлебопечь	3	12
DVD-плеер, в т.ч. MKV, высокого разрешения (стационарные и портативные)	3	12

- Гарантийные обязательства BVK Electronics LTD. не распространяются на перечисленные ниже принадлежности изделия, если их замена предусмотрена конструкцией и не связана с разборкой изделия. Для всех видов изделий:

ПРОЧЕЕ

- Соединительные кабели, антенны и переходники для них, носители информации различных типов (аудио-, видеодиски, диски с программным обеспечением и драйверами, карты памяти), элементы питания.
 - Чехлы, ремни, шнуры для переноски, монтажные приспособления, инструмент, документацию, прилагаемую к изделию.
5. Гарантия не распространяется на недостатки, возникшие в изделии вследствие нарушения потребителем правил использования, хранения или транспортировки товара, действий третьих лиц или непреодолимой силы, включая, но не ограничиваясь следующими случаями:
- Если недостаток товара явился следствием небрежного обращения, применения товара не по назначению, нарушения условий и правил эксплуатации, изложенных в инструкции по эксплуатации, в том числе вследствие воздействия высоких или низких температур, высокой влажности или запыленности, несоответствия Государственным стандартам параметров питающих, телекоммуникационных и кабельных сетей, попадания внутрь корпуса жидкости, насекомых и других посторонних предметов, веществ, а также длительного использования изделия в предельных режимах его работы.
 - Если недостаток товара явился следствием несанкционированного тестирования товара или попыток внесения любых изменений в его конструкцию или его программное обеспечение, в том числе ремонта или технического обслуживания в неполномоченной BVK Electronics LTD. ремонтной организации.
 - Если недостаток товара явился следствием использования нестандартных (нетиповых) и (или) некачественных принадлежностей, аксессуаров, запасных частей, элементов питания, носителей информации различных типов или нестандартных (нетиповых) форматов информации.
 - Если недостаток товара связан с его применением совместно с дополнительным оборудованием (аксессуарами), отличным от дополнительного оборудования, рекомендованного BVK Electronics LTD. к применению с данным товаром. BVK Electronics LTD. не несет ответственность за качество дополнительного оборудования (аксессуаров), произведенного третьими лицами, за качество работы своих изделий совместно с таким оборудованием, а также за качество работы дополнительного оборудования производства компании BVK Electronics LTD. совместно с изделиями других производителей.
 - Если недостаток товара проявляется в случае неудовлетворительной работы сетей связи, теле- или радиовещания, вследствие недостаточной емкости или пропускной способности сети, мощности радиосигнала, эксплуатации товара в зоне со сложной помеховой ситуацией, на границе или вне зоны устойчивого приема радиосигнала сети связи, теле- или радиовещания, в том числе из-за особенностей ландшафта местности и ее застройки.
6. Недостатки товара, обнаруженные в период срока службы, устраняются полномочными на это ремонтными организациями (УСЦ). В течение гарантийного срока устранение недостатков производится бесплатно при предъявлении оригинала заполненного гарантийного талона и документов, подтверждающих факт и дату заключения договора розничной купли-продажи (товарный, кассовый чек и т. п.). В случае отсутствия указанных документов гарантийный срок исчисляется со дня изготовления товара. При этом следует учитывать:
- Настройки и установка (сборка, подключение и т. п.) изделия, описанная в документации, прилагаемой к нему, не входит в объем гарантийных обязательств BVK Electronics LTD. и могут быть выполнены как самим пользователем, так и специалистами большинства полномочных сервисных центров соответствующего профиля на платной основе.
 - Работы по техническому обслуживанию изделий (чистка и смазка приводов для считывания информации с носителей различных типов, чистка и смазка движущихся частей, замена расходных материалов и принадлежностей и т. п.) производятся на платной основе.
7. BVK Electronics LTD. не несет ответственности за возможный вред, прямо или косвенно нанесенный своей продукцией людям, домашним животным, имуществу в случае, если это произошло в результате несоблюдения правил и условий эксплуатации, хранения, транспортировки или установки изделия; умышленных или неосторожных действий потребителя или третьих лиц.
8. Ни при каких обстоятельствах BVK Electronics LTD. не несет ответственности за какой-либо особый, случайный, прямой или косвенный ущерб или убытки, включая, но не ограничиваясь перечисленным, упущенную выгоду, утрату или невозможность использования информации или данных, расходы по восстановлению информации или данных, убытки, вызванные перерывами в коммерческой, производственной или иной деятельности, возникающие в связи с использованием или невозможностью использования изделия или информации, хранящейся в нем или на сменном носителе, используемом совместно с данным изделием.
9. BVK Electronics LTD. гарантирует корректную работу изделия только с теми форматами (версиями) носителей и данных, которые прямо указаны в инструкции пользователя для данного изделия. BVK Electronics LTD. не гарантирует возможность работы изделия с форматами (версиями) носителей и данных, которые могут появиться в будущем. BVK Electronics LTD. не гарантирует возможность полноценной работы изделия с носителями информации, запись или изготовление которых была осуществлена не в заводских условиях,

ПРОЧЕЕ

или с нарушениями технологии, или на устройствах других производителей аудио-, видеотехники, или с нарушением действующего законодательства в области охраны авторских и смежных прав, защиты информации и других законных прав собственников, включая, но не ограничиваясь следующими случаями:

- использование носителей плохого качества может приводить к невозможности выполнения записи или воспроизведения, к потере записанных или отредактированных материалов или к повреждению изделия;
- при использовании многослойных носителей информации может наблюдаться кратковременное искажение изображения и звука при переключении между слоями;
- воспроизведение записываемых и перезаписываемых носителей в некоторых случаях может оказаться невозможным из-за условий выполнения их записи.
- диск, записанный на другом устройстве, сессия записи которого не была закрыта, не может воспроизводиться или использоваться для записи или редактирования при помощи данного изделия.
- диск, записанный при помощи данного изделия (если оно имеет такую функцию), может не воспроизводиться на другом устройстве.

Использование изделия по истечении срока службы

1. Срок службы, установленный BVK Electronics LTD. для данного изделия, действует только при условии использования изделия исключительно для личных, семейных или домашних нужд, а также соблюдении потребителем правил эксплуатации, хранения и транспортировки изделия. При условии аккуратного обращения с изделием и соблюдении правил эксплуатации фактический срок службы может превышать срок службы, установленный BVK Electronics LTD.
2. По окончании срока службы изделия вам необходимо обратиться в Уполномоченный сервисный центр для проведения профилактического обслуживания изделия и определения его пригодности к дальнейшей эксплуатации. Работы по профилактическому обслуживанию изделий и его диагностике выполняются сервисными центрами на платной основе.
3. BVK Electronics LTD. не рекомендует продолжать эксплуатацию изделия по окончании срока службы без проведения его профилактического обслуживания в Уполномоченном сервисном центре, т. к. в этом случае изделие может представлять опасность для жизни, здоровья или имущества потребителя.

Утилизация изделия

После окончания срока службы изделия его нельзя выбрасывать вместе с обычным бытовым мусором. Вместо этого оно подлежит сдаче на утилизацию в соответствующий пункт приема электрического и электронного оборудования для последующей переработки и утилизации в соответствии с федеральным или местным законодательством. Обеспечивая правильную утилизацию данного продукта, вы помогаете сберечь природные ресурсы и предотвращаете ущерб для окружающей среды и здоровья людей, который возможен в случае ненадлежащего обращения. Более подробную информацию о пунктах приема и утилизации данного продукта можно получить в местных муниципальных органах или на предприятии по вывозу бытового мусора.



Дата производства

Каждому изделию присваивается уникальный серийный номер в виде буквенно-цифрового ряда и дублируется штрих-кодом, который содержит следующую информацию: название товарной группы, дату производства, порядковый номер изделия. Серийный номер располагается на задней панели продукта, на упаковке и в гарантийном талоне.

- ① Первые две буквы – соответствие товарной группе (ЖК-телевизор со светодиодной подсветкой со встроенным медиаплеером – LE)
- ② Первые две цифры – год производства
- ③ Вторые две цифры – неделя производства
- ④ Последние цифры – порядковый номер изделия



ВНИМАНИЕ! Во избежание недоразумений убедительно просим вас внимательно изучить Руководство по эксплуатации изделия и условия гарантийных обязательств, проверить правильность заполнения гарантийного талона. Гарантийный талон действителен только при наличии правильно и четко указанных: модели, серийного номера изделия, даты покупки, четких печатей фирмы-продавца, подписи покупателя. Серийный номер и модель изделия должны соответствовать указанным в гарантийном талоне. При нарушении этих условий, а также в случае, когда данные, указанные в гарантийном талоне, изменены или стертые, талон признается недействительным.

Единый информационный центр BVK Electronics обеспечивает полную информационную поддержку деятельности компании в России, странах СНГ и Балтии. Профессиональные операторы быстро ответят на любой интересующий вас вопрос. Вы можете обращаться в единый центр по вопросам сервисного сопровождения, для рекомендаций специалистов по настройке и подключению, для информирования о местах продаж, с вопросами о рекламных акциях и розыгрышах, проводимых компанией, а также с любыми другими вопросами о деятельности компании на территории России, стран СНГ и Балтии. Есть вопросы? Звоните – мы поможем!

Единый информационный центр BVK Electronics (бесплатные звонки со стационарных телефонов):

Беларусь – 8 (820) 007-311-11

Казахстан – 8 (800) 080-45-67

Молдова – 0 (800) 61-007

Россия – 8 (800) 200-400-8*; Москва – 8 (495) 739-43-54

Украина – 8 (800) 304-222-0

Время работы единого информационного центра:

Пн-Пт с 9 до 18:30 (по московскому времени).

Сб-Вс - выходные дни.

В дни государственных праздников информационный центр не работает.

* Бесплатные звонки со стационарных и мобильных телефонов.

Настоящая инструкция является объектом охраны в соответствии с международным и российским законодательством об авторском праве.

Любое несанкционированное использование инструкции, включая копирование, тиражирование и распространение, но не ограничиваясь этим, влечет применение к виновному лицу гражданско-правовой ответственности, а также уголовной ответственности в соответствии со статьей 146 УК РФ и административной ответственности в соответствии со статьей 7.12 КоАП РФ (ст. 150.4 КоАП в старой редакции).

Контактная информация

1. Изготовитель товара – BVK ELECTRONICS LTD. (БИ-БИ-КЕЙ ЭЛЕКТРОНИКС ЛИМИТЕД), Китай, Гонконг, Каулун, ул. Чхан Ю, 11, Стерлинг центр, 11, 8-й этаж.
2. Организация, уполномоченная на принятие и удовлетворение требований потребителей в отношении товара ненадлежащего качества, – ООО «Сервисный центр BVK», 109202, Москва, шоссе Фрезер, д. 17А, стр. 1А.
3. Импортёры товара – ООО «ББК-Сервис», 125057, Москва, Ленинградский проспект, д. 57; ООО «Чевенгур», 143420, Московская область, Красногорский р-н, п/о Архангельское, территория – Федеральное государственное унитарное предприятие «Строительное объединение» Управления делами Президента Российской Федерации (ФГУП СО УД ПРФ), административное здание, помещ. №2.