

Panasonic®

Модель №
TX-24DR300ZZ

Инструкция по эксплуатации ЖК-телевизор со светодиодной подсветкой



EAC

Русский

Благодарим Вас за приобретение телевизора!
Перед началом эксплуатации данного изделия
внимательно ознакомьтесь с этой инструкцией и
сохраните ее для обращения в дальнейшем.
Мы надеемся, что наш продукт будет соответствовать
всем Вашим требованиям и прослужит Вам долгое время.

При необходимости обратитесь к местному дилеру
Panasonic за помощью (см. гарантийный талон).



ИНФОРМАЦИЯ О СЕРТИФИКАЦИИ ПРОДУКТА
ЖК телевизор со светодиодной подсветкой
модель: Panasonic TX-24DR300ZZ

Русский

| | |
|---------------------------------|----------------------------------|
| Сертификат: | № TC RU C-BY.АЛ16.В.14924 |
| Дата выдачи сертификата: | 01.09.2016 |
| Сертификат действует по: | 31.08.2021 |

Сертификат выдан органом по сертификации продукции ООО «Гарант Плюс».

Место нахождения: 121170, Российская Федерация, г. Москва, Кутузовский проспект, дом 36, строение 3.

Изготовлено в Беларуси
Изготовлено по разрешению
Panasonic Corporation

ИЗГОТОВИТЕЛЬ:
Производственное унитарное предприятие
«Завод электронной и бытовой техники Горизонт»
Республика Беларусь, 220014,
г. Минск, пер. С. Ковалевской, 62, к.16
тел. (+375 17) 226 36 01
факс. (+375 17) 226 36 07
e-mail: zebt@horizont.by

Памятка покупателя

Номер модели и серийный номер этого изделия можно найти на задней панели. Этот серийный номер следует записать в отведённом для этого месте внизу и сохранить данную инструкцию вместе с квитанцией об оплате в качестве документов, подтверждающих покупку телевизора, для облегчения поиска в случае кражи или потери, а также для гарантийного технического обслуживания.

Номер модели _____

Серийный номер _____

Содержание

| | |
|---|----|
| Введение | 3 |
| Меры предосторожности | 4 |
| Установка телевизора | 6 |
| Подключение телевизора | 7 |
| Первоначальная настройка | 8 |
| Эксплуатация телевизора | 9 |
| Просмотр с внешнего входа | 10 |
| Использование медиапроигрывателя | 10 |
| Использование обычного интерфейса | 11 |
| Использование функций меню | 12 |
| Дополнительная информация | 15 |
| Устранение неисправностей | 16 |
| Технические характеристики | 17 |
| Уход | 18 |
| Справочная информация | 18 |

Введение

Изображения, приведенные в этом руководстве, используются только для пояснительных целей. В этом руководстве используется изображение TX-24DR300ZZ, если не указано иное. На некоторых иллюстрациях представлены концептуальные изображения, которые могут отличаться от реальных изделий. Иллюстрации могут различаться в зависимости от модели и страны.

DVB и логотипы DVB являются торговыми марками DVB Project.

Даже при отсутствии специальных ссылок на компании или торговые марки продуктов, данные торговые марки полностью признаются.

Этот продукт выпускается по лицензии согласно патентному портфелю AVC для личного и некоммерческого использования потребителем с целью (i) кодирования видеозаписей в соответствии со стандартом AVC ("Видео AVC") и/или (ii) декодирования видеозаписей AVC, закодированных потребителем в ходе личной некоммерческой деятельности и/или полученных от провайдера видеoinформации, имеющего разрешение на предоставление видеозаписей AVC. Использование с иными другими целями, прямо или косвенно, не разрешается. Для получения дополнительной информации обращайтесь в компанию MPEG LA, LLC.

См. <http://www.mpegla.com>.

Компания Panasonic не гарантирует работу и функционирование периферийных устройств сторонних производителей и отказывается от любой ответственности за повреждение, возникшее в результате работы и/или функционирования таких периферийных устройств сторонних производителей.

Класс защиты II. Данный продукт предназначен для просмотра ТВ-программ в бытовых условиях.



Эта метка указывает на то, что продукт работает под напряжением переменного тока.

Примечание к функции DVB

- Данный телевизор разработан в соответствии со стандартами цифровых наземных служб DVB-T/T2 (MPEG2 и MPEG4-AVC(H.264)) и цифровых кабельных служб DVB-C (MPEG2 и MPEG4-AVC(H.264)). Проконсультируйтесь с вашим местным дилером по вопросам доступности служб DVB-T/T2 в вашем регионе. Проконсультируйтесь с Вашим поставщиком услуг кабельного телевидения по вопросу доступа к службам DVB-C для этого телевизора.
- Если сигнал не отвечает стандартам DVB-T/T2 или DVB-C, данный телевизор может работать неправильно.
- В зависимости от страны, региона, вещательной компании и поставщика услуг могут быть доступны не все функции.
- С данным телевизором не все модули CI работают надлежащим образом. Проконсультируйтесь с Вашим поставщиком услуг по вопросам работы модуля CI.
- Данный телевизор может работать ненадлежащим образом с модулем CI, который не был утвержден поставщиком услуг.
- В зависимости от поставщика услуг может взиматься дополнительная плата.
- Не гарантируется совместимость со службами, запуск которых планируется в будущем.

Предупреждение

Следуйте нижеприведённым правилам, если иное не указано в других документах.

1. Устанавливайте прибор на твёрдой плоской поверхности, за исключением отсоединяемых или несъёмных частей.
2. Хранить в сухом, закрытом помещении.
3. Транспортируйте только в вертикальном положении. Во время транспортировки не бросать, не подвергать излишней вибрации или ударам о другие предметы.
4. Утилизировать в соответствии с национальным и/или местным законодательством.

Правила и условия реализации не установлены изготовителем и должны соответствовать национальному и/или местному законодательству страны реализации товара.

Меры предосторожности

Во избежание поражения электрическим током, пожара, повреждений и травм соблюдайте перечисленные ниже меры предосторожности:

■ Сетевой шнур и штепсельная вилка

Внимание

При ненормальном функционировании телевизора немедленно отсоедините штепсельную вилку!

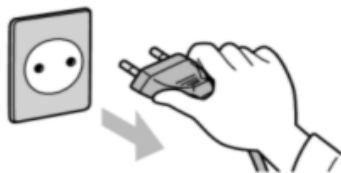

- Данный телевизор следует подключать к сети электропитания переменного тока ~220–240 В, 50 Гц
- Полностью вставляйте штепсельную вилку в сетевую розетку.
- Обеспечьте лёгкий доступ к розетке для шнура питания.

• Отсоедините штепсельную вилку от сети электропитания до очистки телевизора.

• Не трогайте штепсельную вилку мокрыми руками.

• Не повреждайте шнур питания.



• Не ставьте на сетевой шнур тяжелые предметы.



• Не размещайте сетевой шнур возле источников высокой температуры.



• Не тяните за шнур питания.



Держитесь за корпус штепсельной вилки при отсоединении шнура питания.

• Не перемещайте телевизор со шнуром питания, подсоединенным к сетевой розетке.

• Не перекручивайте шнур питания, не сгибайте его сильно и не растягивайте.

• Не используйте поврежденный шнур питания или сетевую розетку.

• Следите за тем, чтобы телевизор не раздавил шнур питания.

• Используйте только шнур питания, поставляемый с этим телевизором.

■ Соблюдайте осторожность

Внимание

• Не снимайте крышки и не вносите модификации в телевизор самостоятельно, поскольку возможно поражение электрическим током при контакте с внутренними деталями устройства, находящимися под напряжением.



• Не подвергайте телевизор воздействию дождя или чрезмерной влажности. Над телевизором нельзя размещать сосуды, содержащие жидкость,



например вазы. Не подставляйте ТВ под капающую или текущую воду.

- Не допускайте, чтобы через вентиляционные отверстия в телевизор попадали посторонние предметы.
- Не используйте подставку или крепежное оборудование сторонних производителей. Обязательно обращайтесь к местному дилеру Panasonic для выполнения настройки или установки с использованием рекомендованных кронштейнов для крепления на стену.
- Не подвергайте дисплейную панель сильным внешним воздействиям или ударам.
- Не устанавливайте телевизор на наклонных или неустойчивых поверхностях, а также убедитесь, что край телевизора не свисает.



Внимание

Не устанавливайте телевизор на неустойчивую поверхность. Телевизор может упасть, что может привести к серьезным травмам или летальному исходу. Во избежание травм, главным образом, детских, соблюдайте следующие простые меры предосторожности.

- Производители телевизора рекомендуют использовать шкафы или стойки.
 - Используйте только такую мебель, которая может надежно удерживать телевизор.
 - Убедитесь, что телевизор не выходит за края мебели, на которой он установлен.
 - Не устанавливайте телевизор на высокую мебель (например, стенной или книжный шкаф) без надежного закрепления мебели и телевизора на подходящей поверхности.
 - Не помещайте под телевизор тканевые и прочие материалы при установке его на тумбу.
 - Оповещайте детей об опасных последствиях лазания по мебели в целях достать телевизор или пульт управления.
- Если ваш телевизор был перемещен в другое место, следует так же применять вышеуказанные меры предосторожности.

• Не подвергайте телевизор воздействию прямых солнечных лучей и других источников тепла.



Для предотвращения пожара никогда не оставляйте свечи или другой источник открытого огня вблизи телевизионного приемника



■ Опасные детали/мелкие предметы

Внимание

● Данное изделие содержит потенциально опасные детали, например, пластиковые пакеты, которые маленькие дети могут случайно вдохнуть или проглотить. Храните эти детали так, чтобы они были недоступны для маленьких детей.

■ Подставка

Внимание

● Не разбирайте и не модифицируйте подставку.

Предостережение

- Используйте только ту подставку, которая поставляется с этим телевизором.
- Не используйте подставку, если она искривлена или физически повреждена. Если это произошло, немедленно обратитесь к ближайшему дилеру Panasonic.
- Во время установки убедитесь в том, что все винты надежно завинчены.
- Во время установки на подставку не допускайте ударов по телевизору.
- Не разрешайте детям взбираться на подставку.
- Установка телевизора и его снятие с подставки должны выполняться с соблюдением указанной инструкции.

■ Вентиляция

Предостережение

Вокруг телевизора должно быть достаточное свободное пространство (минимум 10 см) для отвода избытка тепла; в противном случае возможен быстрый выход некоторых электронных компонентов из строя.

Минимальное расстояние (см)

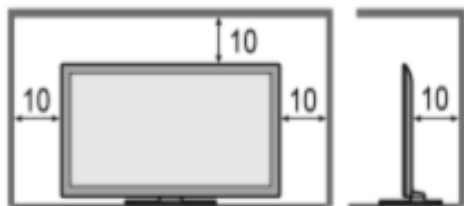

● Не препятствуйте вентиляции, закрывая вентиляционные отверстия такими предметами, как газеты, скатерти и шторы.



● Независимо от того, используется подставка или нет, всегда проверяйте, что вентиляционные отверстия в нижней части телевизора не заблокированы и что имеется достаточное свободное пространство для надлежащей вентиляции.

■ Перемещение телевизора

Предостережение

Отсоедините все кабели до перемещения телевизора.

■ При длительном неиспользовании

Предостережение

Этот телевизор будет потреблять некоторое количество электроэнергии в режиме ожидания до тех пор, пока штепсельная вилка подсоединена к действующей сетевой розетке.

● Отсоедините штепсельную вилку от настенной розетки, если телевизор не будет использоваться в течение длительного периода времени.

■ Чрезмерная громкость

Предостережение

● Не делайте слишком громкий звук в наушниках. Это может привести к необратимому повреждению слуха.



● При возникновении в ушах шумов от вибрации уменьшите громкость или временно прекратите пользоваться наушниками.

■ Батарейки пульта дистанционного управления

Предостережение

- Неправильная установка может стать причиной утечки электролита из батареек, коррозии и взрыва.
- Заменяйте только такими же или равноценными батарейками.
- Не используйте вместе старые и новые батарейки.
- Не используйте вместе батарейки разных типов (например, щелочные и марганцевые батарейки).
- Не используйте аккумуляторные никель-кадмиевые батареи (Ni-Cd и т. п.).
- Не сжигайте и не разрушайте батарейки.
- Не допускайте чрезмерного нагревания батареек, например, солнечными лучами, огнем и т. п.
- Утилизируйте батарейки правильно.
- Если устройство не будет использоваться в течение длительного времени извлеките батарейки, чтобы предотвратить утечку электролита, коррозию и опасность взрыва.

Установка телевизора

Прилагаемые принадлежности

Принадлежности могут быть размещены отдельно. Проследите за тем, чтобы не выбросить их непреднамеренно.

Инструкция по эксплуатации

Пульт дистанционного управления
(стр. 7)



Батарейки типа AAA(R03) × 2 шт.
(стр. 4)



Подставка
(стр. 4)

• Кронштейн опоры



• Опора

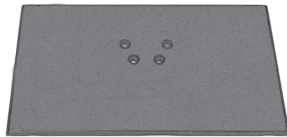

• Сборочные винты

A (3 × 8 мм) × 4 шт.

B (5 × 12 мм) × 4 шт.

Прикрепление подставки

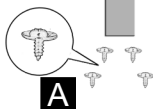
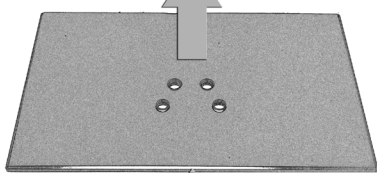
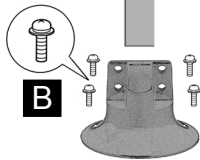
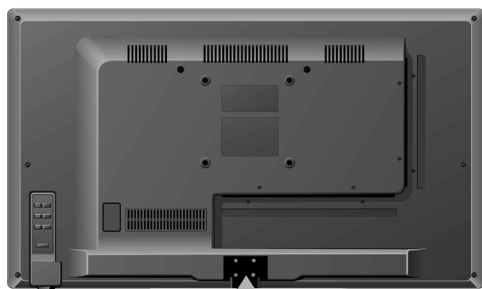

Отсоединение подставки от телевизора

В случае использования настенного кронштейна или повторной упаковки телевизора обязательно отсоедините подставку нижеуказанным образом.

1 Разместите телевизор на пенопластовом мате или на плотной мягкой ткани на столе.

2 Извлеките сборочные винты из телевизора.

3 Отсоедините опору от телевизора.

4 Извлеките сборочные винты из опоры.

Установка батареек пульта дистанционного управления

Сдвиньте крышку в указанном направлении

Обратите внимание на правильную полярность (+ или -)



Производитель рекомендует использовать батарейки Panasonic.

Настенная установка телевизора (дополнительно)

Для приобретения рекомендованного настенного кронштейна обращайтесь к местному дилеру Panasonic.

Задняя панель телевизора

(вид сбоку)

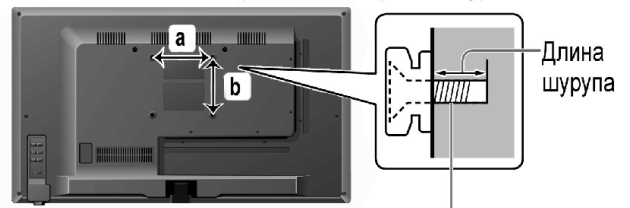

Шуруп для крепления телевизора на настенном кронштейне (не поставляется)

■ Отверстия для крепления настенного кронштейна

a: 100 мм

b: 100 мм

Длина шурупа: min 7 max 8 мм.

Внимание

• При использовании таких дополнительных аксессуаров как настенные кронштейны и т. п. обязательно прочтите и выполняйте указания изготовителя по установке и эксплуатации.

• Не устанавливайте устройство непосредственно под потолочными светильниками, которые обычно являются источниками повышенного тепла. Это может привести к искривлению или повреждению пластиковых деталей корпуса.

• Во время установки настенных кронштейнов удостоверьтесь, что отсутствует электрическое заземление настенного кронштейна через металлические стойки каркаса стены. Перед подвешиванием настенного кронштейна всегда проверяйте, что в стене нет никаких электрических кабелей, волноводов и т.п.

• Для предотвращения падения и травмы снимите ТВ с его подвесной опоры, если Вы не будете им пользоваться в течение продолжительного времени.

Подключение телевизора

- Перед присоединением или отсоединением любых кабелей RF/AV убедитесь в том, что телевизор отсоединен от сетевой розетки/сети электропитания.
- Внешнее оборудование и кабели показаны исключительно для целей иллюстрации и не поставляются с данным телевизором.
- При подключении убедитесь в использовании правильных типов разъёмов и кабельных вилок.
- Используйте полностью смонтированный кабель SCART или HDMI.
- Следите за тем, чтобы телевизор находился как можно дальше от электронного оборудования (видеооборудования и т.д.) или оборудования с инфракрасным датчиком. Иначе может возникнуть искажение изображения/звука, или могут появиться проблемы в работе другого оборудования.
- Кроме того, прочитайте также руководство по эксплуатации подключаемого оборудования.

Разъёмы

Задняя панель телевизора

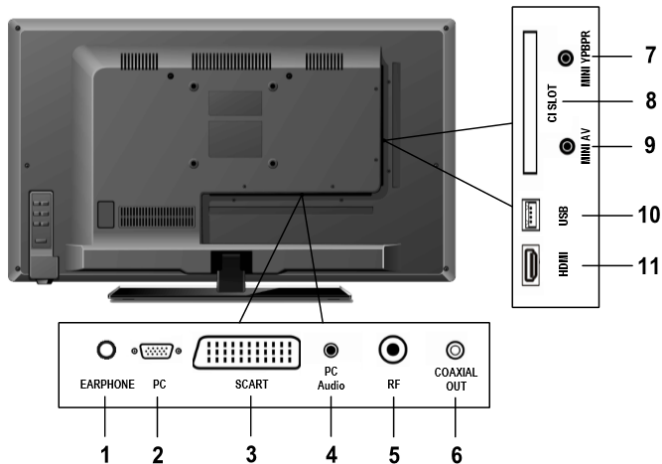

- 1 Гнездо штекерное для подключения наушников EARPONE;
- 2 Разъём PC для подключения видеосигнала с компьютера (разъём типа VGA);
- 3 Разъём типа SCART для подключения внешних устройств;
- 4 Гнездо штекерное PC AUDIO для подключения звукового сигнала с компьютера;
- 5 Гнездо RF для подключения антенны;
- 6 Разъём COAXIAL OUT для подключения внешних устройств;
- 7 Разъём MINI YPBPR для подключения компонентного сигнала от внешних видеоустройств (разъём типа мини-джек);
- 8 Разъём SLOT CI+ для подключения модуля с картоприемником;
- 9 Разъём MINI AV для подключения внешних устройств (разъём типа мини-джек);

- 10 Разъём USB для подключения внешнего устройства с флэш-памятью
- 11 Разъём HDMI - цифровой интерфейс для одновременной передачи несжатого видеоизображения и сигналов звукового сопровождения от внешнего устройства.

Соединения

Кабель антенны и шнур питания

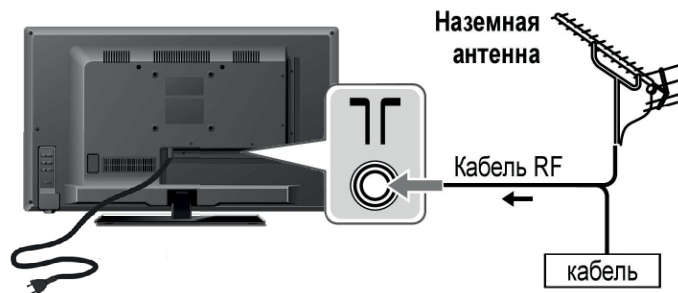

- Данная модель комплектуется несъемным шнуром питания.
- Если антенна установлена в неправильном месте, возможны помехи.

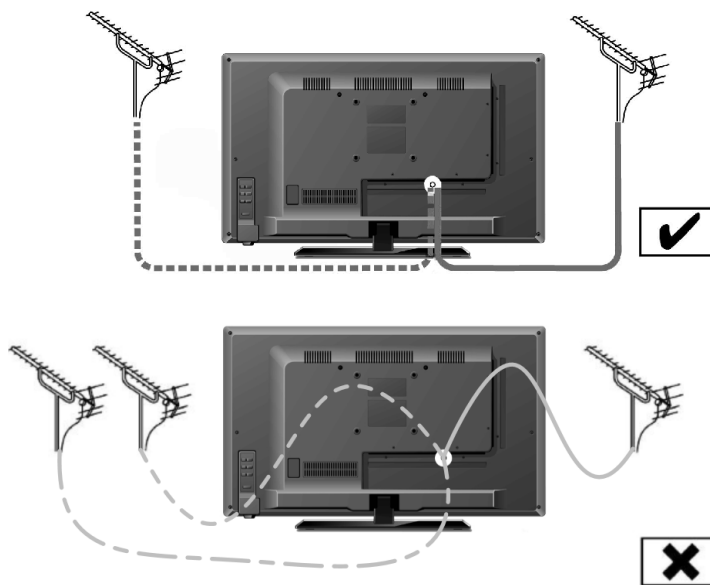

AV / Игровая приставка

■ Использование разъема HDMI

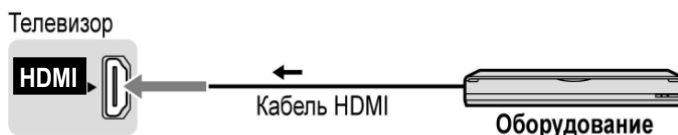

■ Использование разъема SCART

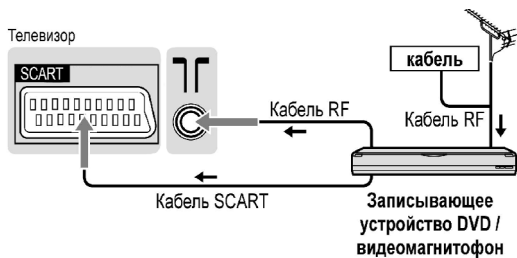

Наушник



Система громкоговорителей



- Используйте гнездо Coaxial Out для подключения усилителя

Первоначальная настройка

При первом включении телевизора отображается последовательность шагов, которые необходимо выполнить для настройки телевизора.

- Действия этих пунктов не нужны, если установка была выполнена Вашим местным дилером.

1 Вставьте вилку в розетку и включите телевизор.

Изображение на экране появится через несколько секунд.

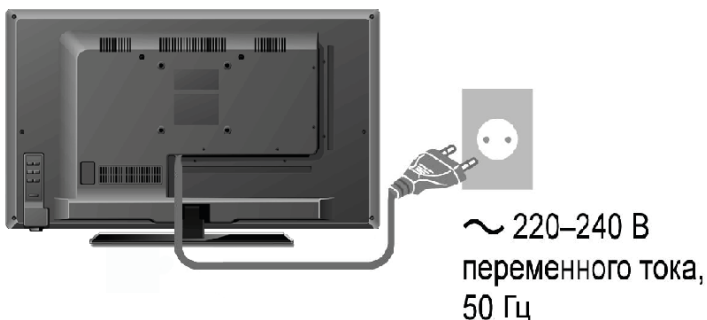

2 Выберите язык меню.

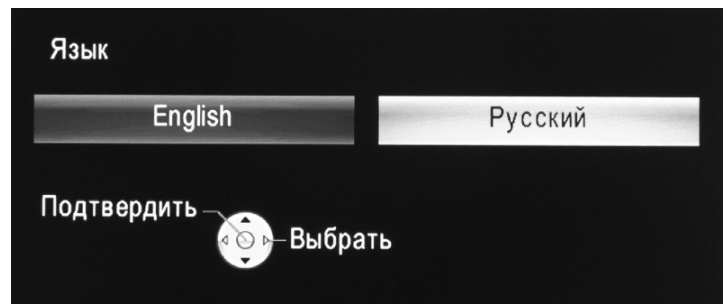

3 Выберите [Дом].

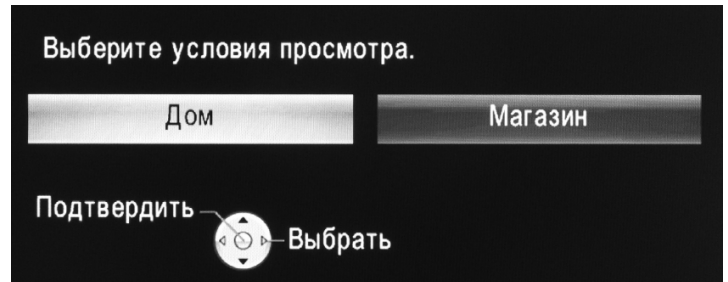

- Условия просмотра [Магазин] предназначены для витрин магазина.
- Чтобы изменить условия просмотра позже, вам потребуется инициализировать все установки путем выбора пункта [Сброс] в меню [Установки].

4 Выберите страну.

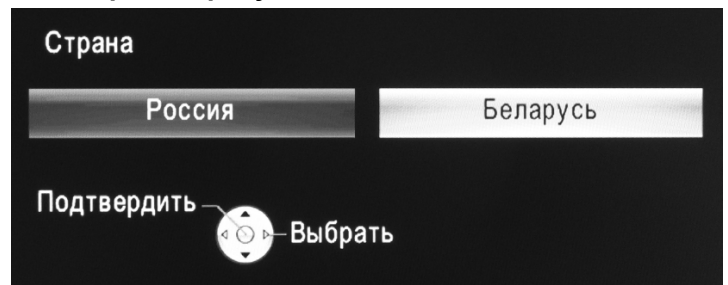

5 Выберите режим телевизионного сигнала, который требуется настроить, и следуйте подсказкам на экране Вашего телевизора.

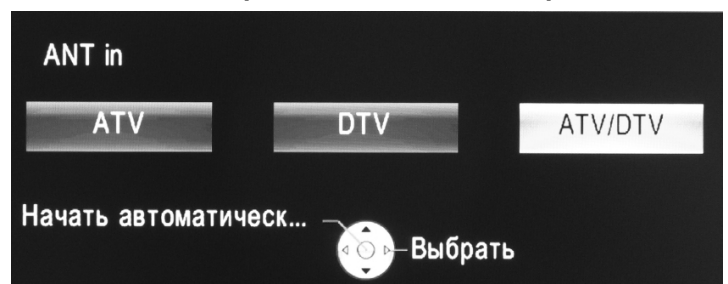

По окончании настройки телевизор готов для просмотра.

Примечание

- Если настройка завершилась неудачей, проверьте подключение кабеля RF, а затем следуйте инструкциям экранной подсказки.
- При первоначальной настройке цифрового телевидения в автоматическом режиме возможна настройка только эфирного ТВ (DVB-T). Настройка кабельного ТВ (DVB-C) описана на стр 11.

Эксплуатация телевизора

Использование пульта дистанционного управления

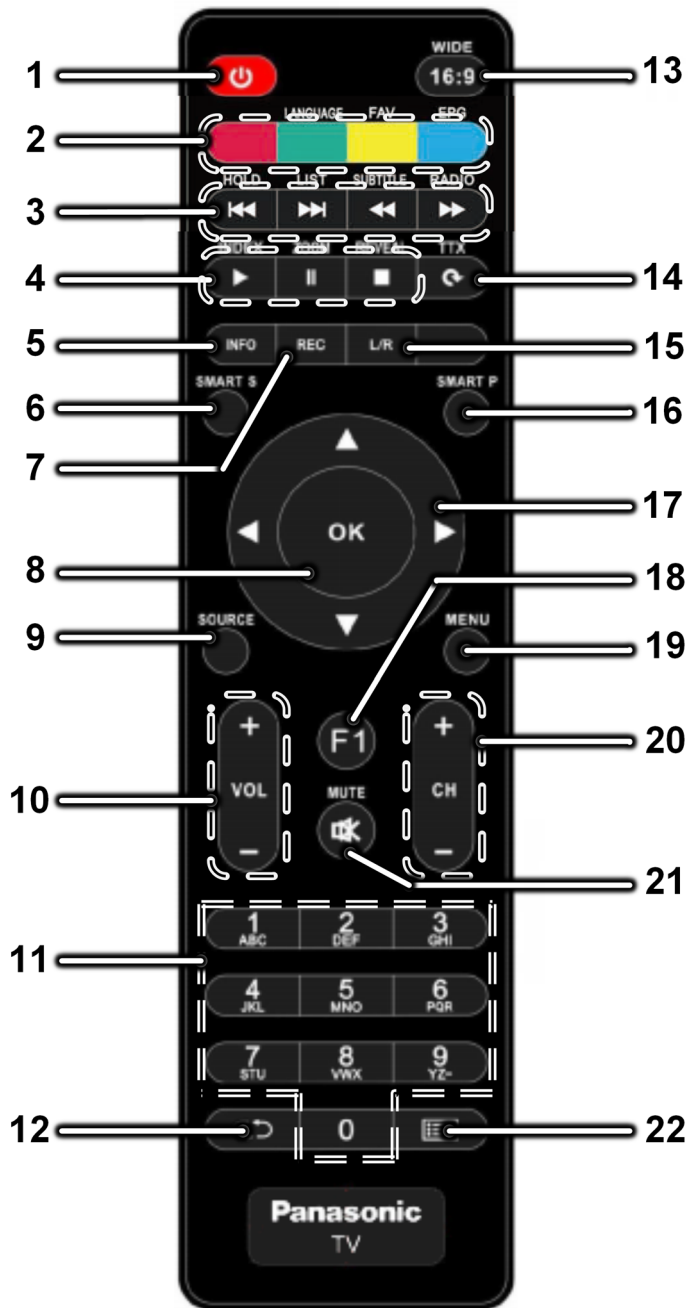

- 1 **POWER**. Включение/выключение в дежурный режим.
- 2 **Красная**. Увеличение номера подстраницы в режиме телетекста.
LANGUAGE (зеленая). Выбор языка меню. В режиме телетекста - смешанное отображение телетекста и телевизионной программы. В режиме «USB» – ускоренное воспроизведение назад.
FAV (желтая). В режимах «ATV», «DTV» - меню приоритетных каналов. Выбор страницы в режиме телетекста в строке статуса соответствующего цвета.
EPG (синяя). В режиме «DTV» - включение/выключение электронного гида. Выбор страницы в режиме телетекста в строке статуса соответствующего цвета.

- 3 **HOLD «II ◀ ▶»**. Удержание страницы/подстраницы в режиме телетекста. В режиме «USB» – воспроизведение предыдущего трека/главы.
LIST «▶▶ II». В режиме телетекста - просмотр страниц в режиме «LIST». В режиме «USB» – воспроизведение следующего трека/главы.
SUBTITLE «◀◀». Включение/выключение субтитров. Уменьшение номера подстраницы в режиме телетекста.
RADIO «▶▶». В режиме телетекста - выбор подстраниц. В режиме «USB» – ускоренное воспроизведение вперед.
- 4 **INDEX «▶»** В режиме телетекста - вызов индексной страницы. В режиме «DTV» – просмотр программы со сдвигом времени. В режиме «USB» - включение воспроизведения.
ZOOM «II». В режиме телетекста - изменение формата страницы. В режиме «DTV» – вход в режим сдвига времени просмотра, в режиме «USB» - пауза.
REVEAL «■» В режиме телетекста - отображение скрытой информации. В режиме «DTV» – выход из режима сдвига времени просмотра, в режиме «USB» - остановка воспроизведения.
- 5 **INFO**. Отображение системной информации.
- 6 **SMART S**. Переключение по кольцу режимов звука.
- 7 **REC**. В режиме «DTV» – запись на флеш-карту.
- 8 **OK**. Подтверждение выбора в меню.
- 9 **SOURCE**. Выбор источника сигнала.
- 10 **VOL+ / VOL–** Увеличение/уменьшение уровня громкости.
- 11 **0-9**. Выбор программ прямым набором. В режиме телетекста - выбор страниц и подстраниц.
- 12 **◀** Предыдущий канал.
- 13 **WIDE 16:9**. Выбор формата изображения.
- 14 **TTX «C»** Включение/выключение режима телетекста.
- 15 **L/R**. Выбор звуковой дорожки (режима звука).
- 16 **SMART P**. Переключение по кольцу режимов изображения.
- 17 **◀ ▶** В режиме «МЕНЮ» – уменьшение/увеличение (или переключение) регулируемых параметров.
▲ ▼ В режиме «МЕНЮ» – перемещение курсора вверх/вниз. В режиме телетекста – выбор следующего/предыдущего номера страницы.
- 18 **F1**. Включение/выключение функции «Стоп-кадр».
- 19 **MENU**. Включение/выключение меню.
- 20 **CH+ / CH–** Переключение номеров программ в сторону увеличения/уменьшения.
- 21 **MUTE** **🔇**. Выключение/включение звука.
- 22 **☰** Включение/выключение списка каналов.

О руководстве пользователя

При эксплуатации телевизора с помощью пульта дистанционного управления следуйте указаниям по эксплуатации, которые отображаются в нижней части экрана, чтобы выполнить требуемую операцию. Сверьтесь с руководством пользователя при выполнении следующих операций:

- Выбор режима, изменение параметра



- Ввод



- Выход из меню



Использование средств управления телевизором

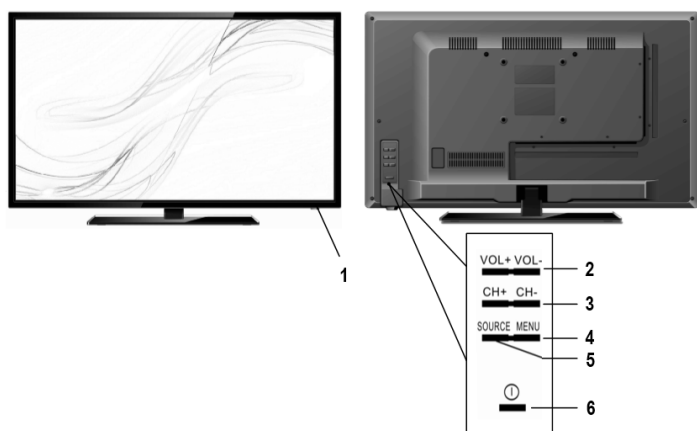

- 1 Фотоприемник и индикатор состояния телевизора: красное свечение – дежурный режим, синее свечение – рабочий;
- 2 Кнопки регулировки уровня громкости звука в сторону увеличения (+) / уменьшения (-); кнопки перемещения курсора меню вправо (+) / влево (-);
- 3 Кнопки переключения номеров программ в сторону увеличения (+) / уменьшения (-); кнопки перемещения курсора меню вверх (+) / вниз (-);
- 4 Кнопка включения / выключения меню настроек телевизора;
- 5 Кнопка выбора источника сигнала;
- 6 Кнопка включения/выключения дежурного режима.

Просмотр с внешнего входа

- 1 Подключите внешнее оборудование.
- 2 Отобразите меню [Входной источник] и затем выберите вход подключенного оборудования.

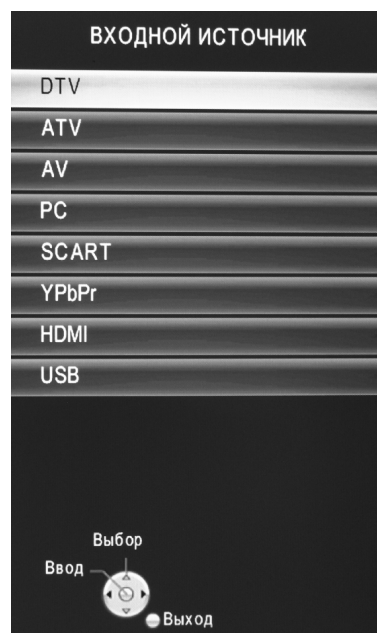

Примечание

- Если внешнее оборудование имеет функцию регулировки формата, установите ее на "16:9".

Использование медиапроигрывателя

Медиа-проигрыватель позволяет просматривать фото, текст, видео или прослушивать музыку, записанные на устройстве USB флэш-памяти.

- На данном телевизоре изображение может появляться неправильно, что зависит от используемых цифровых камер.
- При наличии большого количества файлов и папок на устройстве USB флэш-памяти отображение может занять некоторое время.
- Частично поврежденные файлы могут отображаться с уменьшенным разрешением.
- Названия папок и файлов могут отличаться в зависимости от используемой цифровой камеры.

Установка/извлечение устройства флэш-памяти USB

Установите/извлеките устройство флэш-памяти USB в/из разъема USB.

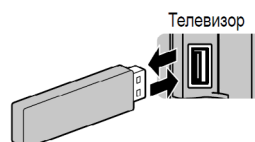

Запуск медиаплеера

- 1 Подключите устройство USB флэш-память к Вашему телевизору.
- 2 Нажмите кнопку «SOURCE», на экране появится меню источников сигналов телевизора. Выберите режим «USB» и нажмите кнопку «OK».
- 3 На экране появится меню. Перемещая курсор на пиктограммы «ФОТО», «ФИЛЬМ», «МУЗЫКА» можно смотреть видео, прослушивать музыку, просматривать фотоснимки с внешних устройств USB.

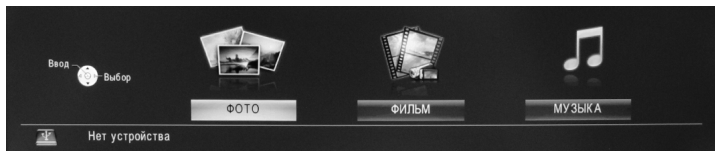

- 4 Кнопками «◀», «▶», выберите нужную Вам пиктограмму, нажмите кнопку «OK». Выберите раздел на диске и нажмите кнопку «OK».

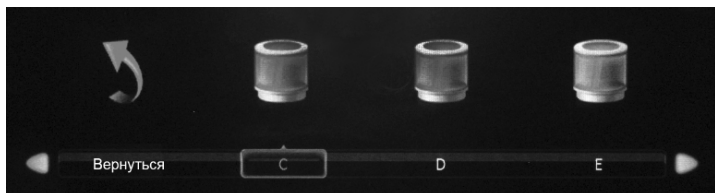

Режим ФОТО

Выбрав пиктограмму «ФОТО», выберите нужный файл, нажмите кнопку «INDEX ▶».

Во время воспроизведения нажмите кнопку «INFO», чтобы включить/выключить меню в нижней части экрана. Воспользовавшись кнопками «◀», «▶» и «OK», Вы можете:

- осуществлять просмотр изображений в режиме слайд-шоу;
- осуществлять редактирование изображения;
- осуществлять поворот изображения вправо/влево;
- кадрировать;
- получить информацию о просматриваемом изображении.

Режим ФИЛЬМ

Выбрав пиктограмму «ФИЛЬМ», выберите нужный файл, нажмите кнопку «INDEX ▶». Начнется воспроизведение видео.

Во время воспроизведения нажмите кнопку «INFO», чтобы включить/выключить меню в нижней части экрана. Воспользовавшись кнопками «◀», «▶» и «OK», Вы можете:

- осуществлять перемотку видео влево, вправо; переходить на последующее/предыдущее видео;
- осуществлять остановку воспроизведения;
- установить последовательное воспроизведение видео, повтор воспроизведения одного видео, повтор раздела видео;

- увеличить или уменьшить формат показа изображения;
- увеличить или уменьшить изображение в несколько раз.

Для остановки воспроизведения нажмите кнопку «REVEAL■».

Режим МУЗЫКА

Выбрав пиктограмму «МУЗЫКА», выберите нужный файл, нажмите кнопку «INDEX ▶». Начнется воспроизведение музыки.

Во время воспроизведения нажмите кнопку «INFO», чтобы включить/выключить меню в нижней части экрана. Воспользовавшись кнопками «◀», «▶» и «OK», Вы можете:

- осуществлять перемотку трека влево, вправо; переходить на последующий/ предыдущий трек;
 - осуществлять остановку воспроизведения;
 - установить последовательное воспроизведение треков, повтор воспроизведения одного трека.
- Для остановки воспроизведения нажмите кнопку «REVEAL■».

Использование обычного интерфейса

Каждый раз перед подсоединением или отсоединением модуля CI выключайте питание телевизора.

Вставьте модуль в правильном направлении, затем следуйте указаниям, отображаемым на экране.

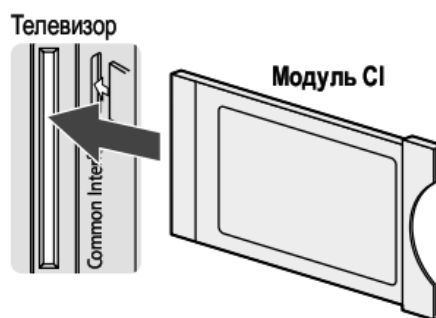

- Если смарт-карта и модуль CI поставляются в комплекте, сначала подключите модуль CI, а затем вставьте в него смарт-карту.
- Функции, которые отображаются на экране, зависят от содержания выбранного модуля CI.
- На рынке могут быть представлены модули CI со встроенными программами, не обеспечивающими полное взаимодействие с этим телевизором. В этом случае обратитесь к поставщику содержимого.
- Для получения дополнительной информации прочтите руководство по эксплуатации модуля CI или обратитесь к поставщику содержимого.

Использование функций меню

1 Отобразите меню.

Пример:

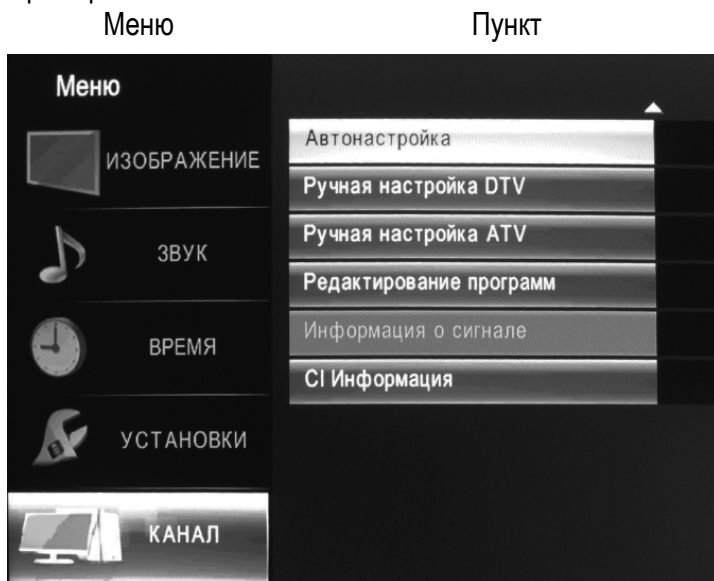

2 Выберите меню.



3 Выберите пункт.



4 Измените настройки.

Пример:

- Изменение варианта настройки



- Регулировка с помощью шкалы контрастности

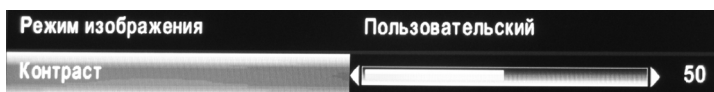

Примечание

Могут быть выбраны только доступные пункты.

Изображение

[Режим изображения]

Выбор режима изображения: [Динамичный] / [Стандартный] / [Умеренный] / [Пользовательский]

[Динамичный]: Повышает контраст и резкость для просмотра в ярко освещенном помещении.

[Стандартный]: Для просмотра в помещении с нормальным освещением.

[Умеренный]: Уменьшает передачу контраста, оттенков чёрного и цветности для просмотра фильмов в затемнённом помещении.

[Пользовательский]: Ручная настройка параметров изображения в меню в соответствии с предпочитаемым качеством изображения.

В этом режиме просмотра можно задать и сохранить следующие настройки: [Контраст], [Яркость], [Насыщенность], [Оттенок], [Резкость].

[Температура цвета]

Выбор температуры цвета изображения.

[Холодный] / [Нормальный] / [Теплый]

[Уменьшение шума]

Позволяет уменьшать нежелательную зашумленность изображения.

[Сброс]

Этот пункт позволяет сбросить настройки меню [Изображение].

Звук

[Режим звука]

Устанавливает предпочитаемый Вами режим звука.

[Стандартный]: Обеспечивает подходящее качество звука для всех типов сцен.

[Музыка]: Обеспечивает качество звука подходящее для прослушивания музыки.

[Кино]: Улучшает качество звука при просмотре видео.

[Спорт]: Режим для просмотра спортивных программ.

[Пользовательский]: Позволяет вручную регулировать звук и следующие параметры.

■ [Баланс]

Позволяет регулировать баланс звука.

■ [Басы]

Регулирует уровень для усиления или минимизации более низкого и глубокого вывода звука.

■ [Высокие]

Регулирует уровень для усиления или минимизации более чёткого и высокого вывода звука.

В режимах [Стандартный], [Музыка], [Кино] и [Спорт] параметры [Высокие] и [Басы] недоступны.

[Авто установка громкости]

Устанавливает необходимые параметры громкости автоматически.

[AD переключатель]

Включение/выключение аудиоописания.

[Цифровой выход SPDIF]

SPDIF: Стандартный формат передачи аудиофайла. Выбирает начальные установки для выходного цифрового аудиосигнала из разъёма DIGITAL AUDIO.

[Авто] / [PCM]

[Авто]: Dolby Digital Plus и Dolby Digital выводятся как Dolby Digital Bitstream. HE-AAC и MPEG выводятся как PCM.

[PCM]: Цифровой вывод сигнала зафиксирован на PCM. Эта функция доступна в режиме DVB и в видеосодержимом медиа-проигрывателя.

[Сброс]

Этот пункт позволяет сбросить настройки меню [Звук].

Время**[Часы]**

Установка даты/времени.

[Таймер отключения]

Установка времени до автоматического перехода телевизора в режим ожидания.

[Автовыключение]

Автоматически выключает Ваш телевизор при отсутствии сигнала некоторое время.

[Часовой пояс]

Регулировка данных времени на основании GMT.

[Летнее время]

Автоматический переход на летнее время.

[Таймер меню]

Время отображения меню телевизора.

Установки**[Язык]**

Изменяет язык для экранных индикаций.

[Язык аудио]

Выбирает предпочтительный язык цифрового многоканального вещания (в зависимости от вещательной компании).

[Язык субтитров]

Выбирает предпочтительный язык первичных и вторичных субтитров.

[Для слабослышащих]

Включает/выключает режим для слабослышащих.

[Голубой экран]

Позволяет включать/выключать голубой фон при отсутствии сигнала.

[Блокировка]

Позволяет установить блокировку выбранных программ с помощью пароля.

Пароль по умолчанию: 0000.

**ВНИМАНИЕ: ЗАПОМНИТЕ СВОЙ ПАРОЛЬ!
ЕСЛИ ВЫ ЕГО ЗАБЫЛИ, ВАМ ПРИДЕТСЯ
ОБРАТИТЬСЯ В РЕМОНТНОЕ ПРЕДПРИЯТИЕ!**

[Сброс]

Этот пункт позволяет восстановить заводские настройки звука, изображения и т. д.

[HDMI CEC]

Включение/выключение режима HDMI CEC.

Канал**[Автонастройка]**

Автоматическая настройка всех каналов с выбранным типом вещания (DVB-T, DVB-C), принимаемых в данном регионе.

Доступны следующие типы настройки: DTV, ATV, DTV+ATV.

Пример:



Примечание

Если Вам неизвестен тип телевизионного вещания в Вашем регионе, выберите тип «DVB-T». Информацию о типе телевизионного вещания и параметры вещания «DVB-C» выясните у оператора телевизионных сетей Вашего региона.

[Ручная настройка]

■ **Ручная настройка ATV**

Установите источник сигнала ATV. В меню [Канал] выберите режим [Ручная настройка ATV].

Настройте необходимые параметры:

- 1 Выберите позицию канала.
- 2 Настройте пункт “Система изображения и звука”.
- 3 Включите/выключите автоматическую подстройку частоты (параметр АФК).
- 4 Выберите «Поиск».

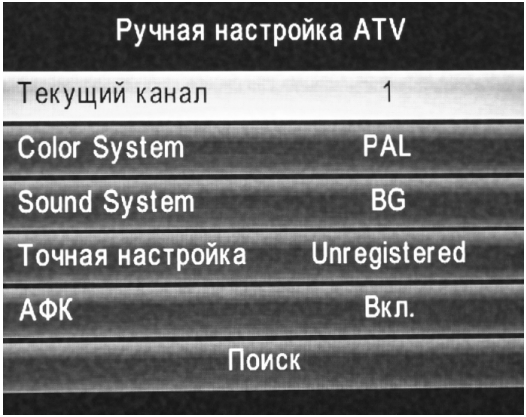

■ **Ручная настройка цифрового телевидения**

Переключение между режимами DVB-T и DVB-C

Для переключения режимов работы цифрового тюнера в меню [Канал] выберите пункт [Автонастройка]. Выберите необходимый тип тюнера, подтвердите выбор кнопкой ОК и выйдите из меню настройки, нажав кнопку MENU.

Ручная настройка DVB-T

- Установите источник сигнала DTV. В меню [Канал]:
- 1 Установите режим [DVB-T].
 - 2 Выберите режим [Ручная настройка DTV].
 - 3 Выберите канал и нажмите ОК для поиска.

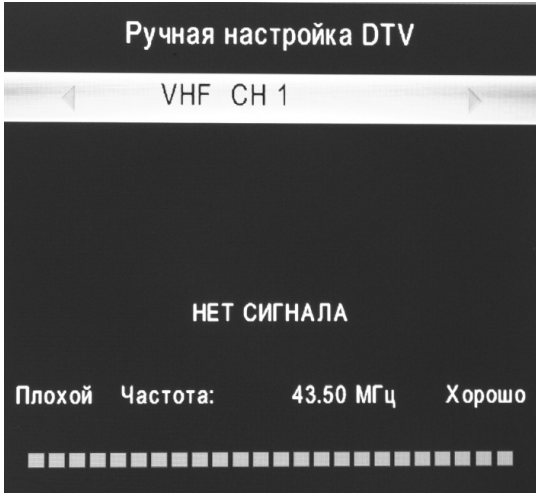

Ручная настройка DVB-C

Установите источник сигнала DTV. В меню [Канал]:

- 1 Установите режим [DVB-C].
- 2 Выберите режим [Ручная настройка CADTV].
- 3 Введите значение частоты, символьной скорости и модуляции с помощью цифровых кнопок или стрелок «◀», «▶» ПДУ.
- 4 Нажмите ОК для поиска.

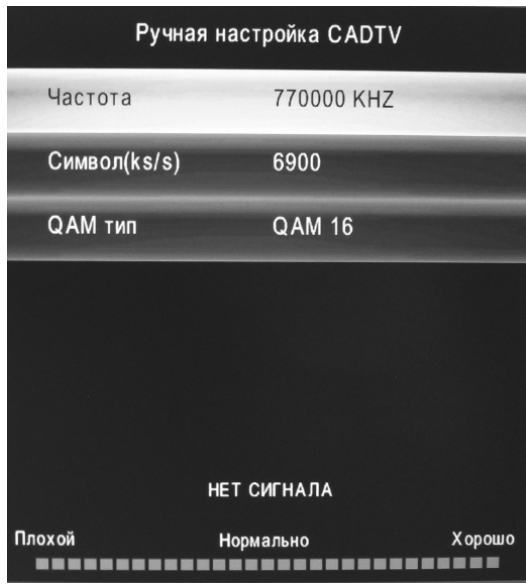

[Редактирование программ]

Это меню позволяет:

- осуществлять просмотр программ;
- осуществлять удаление программ;
- располагать телевизионные программы в соответствии с Вашими предпочтениями;
- создать список любимых каналов;
- осуществлять пропуск программ.

[Информация сигнала]

В меню [Канал] выберите пункт [Информация сигнала]. Данный пункт меню выводит на экран Вашего телевизора основную информацию о сигнале.

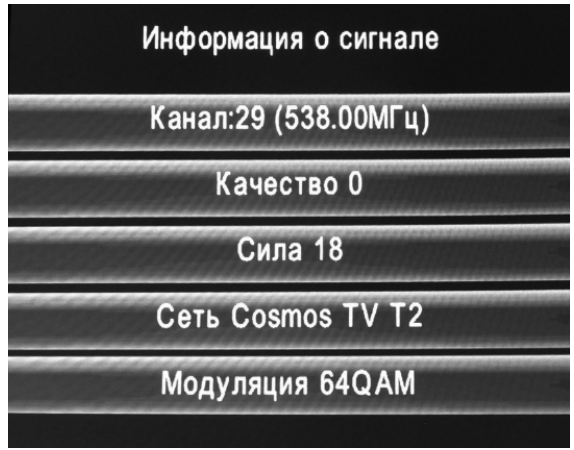

Дополнительная информация

Функция автоматического режима ожидания

Телевизор автоматически перейдет в режим ожидания в следующих случаях:

- Параметр [Таймер отключения] или [Автовыключение] активен в меню [Время].
- В течение некоторого времени отсутствует сигнал.

Не отображайте неподвижные части изображений в течение длительного времени

Иначе неподвижные части изображений оставляют тусклый след на LED экране ("остаточное изображение"). Это не относится к неисправностям и не покрывается гарантией.

Типичные неподвижные части изображений:

- Номер канала, логотип канала и другие логотипы;
- Неподвижные изображения или видеоизображения, просматриваемые в формате 4:3 или 14:9;
- Видеоигры;
- Изображения, передаваемые с ПК.

Форматы файлов, поддерживаемые медиаплеером

■ Фото

JPEG (.jpg, .jpeg)

- Поддерживаемое разрешение: от 8×8 до 30719×17279
- Стандарты DCF и EXIF
- Субдискретизация: 4:4:4, 4:2:2, 4:2:0
- Формат Progressive JPEG не поддерживается.

■ Музыка

MP3 (.mp3) / AAC (.m4a)*¹ / WMA (.wma)*^{1,2} / LPCM (.wav) / FLAC (.flac)

■ Видео

AVI (.avi)^{2,3} / MKV (.mkv)³ / ASF (.asf, .wmv)^{1,2} / MP4 (.f4v, .m4v, .mp4) / FLV (.flv) /

3GPP (.3gp, .3g2) / TS (.mts, .m2ts, .tp, .trp, .ts, .tts) / PS (.mod, .mpg, .mpeg, .vob, .vro)

*¹ Воспроизведение файлов с защитой от копирования невозможно.

*² Форматы WMA Pro и WMA Lossless не поддерживаются.

*³ Некоторые функции субтитров или глав могут быть недоступны.

■ Субтитры

MicroDVD, SubRip, TMLPlayer (.srt, .sub, .txt)

– Файл видео и файл текста субтитров размещаются в одной папке. Их имена совпадают, за исключением расширений.

– Если в папке содержится несколько файлов субтитров, то они отображаются в следующем порядке: ".srt", ".sub", ".txt".

Соединение HDMI

Этот телевизор оснащен технологией HDMI™. HDMI (мультимедийный интерфейс высокой четкости) является первым в мире полностью цифровым бытовым аудио-видео интерфейсом, совместимым с сигналами несжатого формата.

Интерфейс HDMI позволяет Вам наслаждаться цифровыми изображениями высокой четкости и высококачественным звуком с помощью подсоединения телевизора и оборудования.

■ Применимые функции HDMI

- Входной аудио сигнал:
2-кан. линейная ИКМ (частоты дискретизации - 48 кГц, 44,1 кГц, 32 кГц)
- Входной видео сигнал.

■ Соединение DVI

Если внешнее оборудование имеет только выход DVI, подсоедините разъем HDMI с помощью кабеля с адаптером с DVI на HDMI. Когда используется кабель с адаптером с DVI на HDMI, подсоедините аудио кабель к входному аудио разъему (используйте аудиоразъемы AV).

USB флэш-память

- USB-устройства рекомендуется подключать непосредственно к USB-порту телевизора.
- Некоторые USB-устройства и USB-концентраторы несовместимы с данным телевизором.
- Подключение накопителей через USB-устройство чтения карт памяти не поддерживается.
- Дополнительную информацию об устройствах см. на следующем веб-сайте. (Только английский язык)
<http://panasonic.net/>

■ USB флэш-память (для воспроизведения в медиа-проигрывателе)

- Формат устройства USB флэш-памяти: FAT16, FAT32 или exFAT
- Соответствие устройства флэш-памяти USB: Поддерживает стандарт USB1.1 или USB2.0.
- Не гарантируется, что медиапроигрыватель будет поддерживать устройства USB HDD, отформатированные с помощью ПК.
- Данные, изменённые с помощью ПК, могут не отображаться.
- Не извлекайте устройство, пока телевизор осуществляет доступ к данным. В противном случае возможно повреждение устройства или телевизора.
- Не прикасайтесь к штырям на устройстве.
- Не подвергайте устройство воздействию сильного давления или ударам.
- Вставляйте устройство в правильном направлении. В противном случае возможно повреждение устройства или телевизора.

● Электрические помехи, статическое электричество или неправильная операция могут повредить данные или устройство.

● Регулярно выполняйте резервное копирование сохраненных данных, чтобы избежать их потери, повреждения или неправильной работы телевизора. Компания Panasonic не несет ответственности ни за какие ухудшения или повреждения записанных данных.

Устранение неисправностей

Перед тем как обращаться за техобслуживанием или помощью, выполните эти простые советы, чтобы разрешить проблему.

При отображении сообщения об ошибке следуйте приведенным в нем указаниям.

Если проблема все еще существует, обратитесь, пожалуйста, за помощью к Вашему местному дилеру Panasonic.

Экран

Красные, синие, зеленые или черные точки на экране.

● Это характерно для жидкокристаллических панелей. Жидкокристаллическая панель изготавливается по очень высокоточной технологии. Время от времени на экране могут появляться несколько неактивных пикселей в виде точки красного, зеленого, синего или черного цвета. Это не влияет на работу телевизора и не означает проблем с качеством.

Хаотичное изображение, зашумленность.

- Установите [Уменьшение шума] в меню [Изображение] для уменьшения помех.
- Проверьте расположенные поблизости электрические изделия.

Изображение не отображается.

- В меню [Изображение] проверьте параметры [Режим изображения].
- Убедитесь в том, что телевизор находится в режиме AV. Если телевизор работает в режиме AV, проверьте, что выбранный режим входа соответствует выходу внешнего оборудования.

Расплывчатое или искаженное изображение.

(Нет звука или низкая громкость.)

- Сбросьте установки каналов.

Отображается необычное изображение.

- Отключите вилку шнура питания телевизора от розетки, а затем снова подключите. Если проблема не устраняется, верните все начальные установки в меню [Установки].

Необычное изображение, получаемое от оборудования, подключенного через HDMI.

- Проверьте правильность подсоединения кабеля HDMI.
- Выключите телевизор и оборудование, а затем снова включите их.
- Проверьте входной сигнал с оборудования.
- Используйте оборудование, совместимое с EIA/CEA-861/861D.

Звук

Звук не воспроизводится.

- Проверьте настройку выключения звука и громкость.

Низкий уровень или искажение звука.

- Прием звукового сигнала может ухудшиться.

Общая информация

Телевизор переходит в Режим ожидания.

Телевизор автоматически перейдет в режим ожидания в следующих случаях:

- Параметр [Таймер отключения] или [Автовыключение] активен в меню [Время].
- В течение некоторого времени отсутствует сигнал.

Пульт дистанционного управления не работает или работает с перебоями.

- Замените батарейки.
- Наведите пульт дистанционного управления прямо на приемник сигнала дистанционного управления телевизора (примерно на расстоянии до 7 метров и под углом 30 градусов).
- Расположите телевизор вдали от солнечного света и проверьте, что на приемник сигналов дистанционного управления не воздействуют другие источники яркого света.

Части телевизора становятся горячими.

- Даже если повысилась температура передней, верхней и задней панелей, это не вызовет никаких проблем, связанных с производительностью или качеством работы.

Телевизионная панель слегка вибрирует при прикосновении. Может быть слышен стук.

- Панель имеет гибкую конструкцию для предотвращения её повреждения. Это не является неисправностью.

Технические характеристики

| | |
|--|---|
| Модель № | TX-24DR300ZZ |
| Источник питания | 220–240 В переменного тока, 50 Гц. |
| Расчетное потребление электроэнергии | 33 Вт |
| Потребление электроэнергии в режиме ожидания | 0,5 Вт |
| Экран | |
| Тип экрана: ЖК-экран (светодиодная подсветка) | |
| Размер экрана (диагональ): 60 см | |
| Разрешение: 1920 (Ш) × 1080 (В) | |
| Габаритные размеры (Ш × В × Г) | |
| 552 мм × 358мм × 175 мм (с подставкой) | |
| 552 мм × 329 мм × 43 мм (только телевизор) | |
| Масса | |
| 3,8 кг | |
| Соединительные гнезда | |
| MINI AV | Подключение внешних устройств (разъем типа мини-джек) |
| MINI YPBPR | Подключение компонентного сигнала от внешних видеоустройств (разъем типа мини-джек) |
| PC | Подключение видеосигнала с компьютера (разъем типа VGA) |
| SCART | Подключение внешних устройств (аудио-/ видеовыход, аудио-/видеовход, вход RGB) |
| COAXIAL OUT | Подключение внешних устройств |
| Вход HDMI | Разъем типа A |
| USB | Разъем USB 2.0 ТИПА A 5 В пост. тока, макс. 500 мА |
| Слот для карты | Слот обычного интерфейса (соответствует CI Plus)×1 |
| PC AUDIO | Подключение звукового сигнала с компьютера (разъем типа мини-джек) |

Звук

Аудиовыход
16 Вт (8 Вт + 8 Вт)
наушников
M3 (3,5 мм) стерео мини гнездо × 1

Системы приема / название диапазона

DVB-C

Цифровые кабельные службы (MPEG2 и MPEG4-AVC(H.264))

DVB-T / T2

Цифровые наземные службы (MPEG2 и MPEG4-AVC(H.264))

PAL, SECAM и NTSC (по видеочастоте), DK, L, BG, I, NICAM/A2

Вход антенны

УВЧ / ОБЧ

Условия эксплуатации

Температура от 10 до плюс 35 °С.
Влажность от 20% до 80% (отн. влажность, при отсутствии конденсации)

Срок службы: 7 лет с даты производства

Месяц и год изготовления телевизора указаны на боковой этикетке коробки Вашего изделия, а также зашифрован в серийном номере телевизора.

Серийный номер телевизора состоит из 14 символов и формируется следующим образом:

X X X X X X X X X X X X X X X X
 a b c d e

a – месяц изготовления

b – последняя цифра года изготовления

c – идентификатор модели

d – номер лота поставки

e – порядковый пятизначный номер телевизора

Примечание

● Конструкция и технические характеристики могут быть изменены без уведомления. Указанный вес и габаритные размеры являются приблизительными величинами.

Сначала отсоедините штепсельную вилку от сетевой розетки.

Регулярный уход

- Используя мягкую ткань, осторожно протрите поверхность экрана, корпуса и подставки.
- Регулярно протирайте шнур и штепсельную вилку сухой и мягкой тканью. Влага и пыль могут привести к пожару или поражению электрическим током.

Для сильных загрязнений

Сначала очистите пыль с поверхности. Смочите мягкую ткань водой или разведенным нейтральным моющим средством (1 часть на 100 частей воды). Выжмите ткань и протрите поверхность. Удалите остатки влаги.

Предостережение

- Не используйте жёсткую ткань и не трите поверхность слишком сильно. В противном случае возможно появление царапин на поверхности.
- Не допускайте контакта поверхностей телевизора с водой или моющим средством. Жидкость внутри телевизора может привести к выходу его из строя.
- Не позволяйте поверхностям телевизора контактировать со средствами против насекомых, растворителями и другими агрессивными жидкостями. Это может испортить поверхность или привести к отслоению краски.
- С поверхностью экрана следует обходиться особенно осторожно, поскольку она может быть легко повреждена. Не стучите и не царапайте поверхность ногтями и другими твердыми предметами.
- Не позволяйте поверхности телевизора и подставки контактировать с резиной или ПВХ-содержащими веществами длительное время. Это может испортить поверхность.

■ Характеристики энергетической эффективности телевизора

| | |
|--|------------------------------|
| Модель | TX - 24DR300ZZ |
| Удельная мощность рабочего режима | 0,0017916 Вт/см ² |
| Потребляемая мощность изделием в режиме ожидания | 0,5 Вт |
| Потребляемая мощность изделием в выключенном состоянии | 0 Вт |

Информационный центр Panasonic

Для звонков из Москвы и международных звонков:
+7 (495) 662-46-86

Бесплатный звонок по России: 8-800-200-21-00

Инфармацыйны цэнтр Panasonic

Бесплатны званок па тэрыторыі Рэспублікі Беларусь:
8-820-007-1-21-00

Бесплатный звонок в пределах Республики Беларусь:
8-820-007-1-21-00

Информационный центр Panasonic

Для дзвінкіў з-за кордону та дзвінкіў із Кіева:
+380-(44)-490-38-98

Безкоштовні дзвінкі зі стаціонарних телефонів в межах України: 0 (800) 309-880

Panasonic ақпараттық орталығы

Қазақстан аумағында жергілікті ұялы байланыс операторлары мен қалалық телефондардан тегін қоңырау шалу: 8-800-0-809-809

Бесплатные звонки с городских и мобильных телефонов местных сотовых операторов в пределах Казахстана: 8-800-0-809-809

Алматы қаласы мен Қырғызстаннан қоңырау шалу үшін: +7 (727) 330-88-07

Для звонков из Алматы и Кыргызстана:
+7 (727) 330-88-07

Информация по обращению с отходами для стран, не входящих в Европейский Союз



Действие этого символа распространяется только на Европейский Союз. Если Вы собираетесь выбросить данный продукт, узнайте в местных органах власти или у дилера, как следует поступать с отходами такого типа.



Panasonic®

Үлгі №
TX-24DR300ZZ

Пайдалану нұсқаулары

Жарық диодты СК теледидар



EAC

Қазақша

Теледидарды сатып алғаныңыз үшін Сізге алғыс білдіреміз!

Өнімді пайдаланудан бұрын осы нұсқауларды мұқият оқып шығып, болашақта пайдалану үшін оларды сақтап қойыңыз.

Біздің өнім Сіздің талаптарыңызға сай болып, ұзақ уақыт қызмет көрсетеді деген сенімдеміз.

Көмек алу үшін жергілікті диллерге хабарласыңыз (кепілдеме талонынан қараңыз)



ӨНІМДІ СЕРТИФИКАТТАУ ТУРАЛЫ АҚПАРАТ
Жарық диодты СК теледидар
модель: Panasonic TX-24DR300ZZ

| | |
|-----------------------------------|---------------------------|
| Сертификат: | № TC RU C-BY.АЛ16.В.14924 |
| Сертификат берілген күні: | 01.09.2016 |
| Сертификаттың жарамдылық мерзімі: | 31.08.2021 |

Сертификат ЖШС «Гарант Плюс» өнімді сертификаттау ұйымымен берілген.
Тұрғылықты жері: 121170, Ресей Федерациясы, Мәскеу қ., Кутузов даңғылы, 36 үй, 3 құрылыс.

Белоруссияда жасалған
Panasonic Corporation
рұқсаты бойынша жасалған

ДАЙЫНДАУШЫ:
«Горизонт» электрондық және тұрмыстық
техника зауыты» өндірістік біртұтас кәсіпорны,
Беларусь Республикасы, 220014, Минск қ-сы,
С. Ковалевская тұйық көшесі, 62-үй, 16-пәтер.
тел. (+375 17) 226 36 01
факс. (+375 17) 226 36 07
e-mail: zebt@horizont.by

Сатып алушы жаднамасы

Осы бұйымның үлгі нөмірі мен сериялық нөмірін артқы панелінен табуға болады. Теледидар ұрланған немесе жоғалған кезде оны іздеуді жеңілдету үшін, сондай-ақ кепілдік бойынша техникалық қызмет көрсету үшін осы сериялық нөмірді төменде белгіленге жерге жазып қою керек және осы түбіртеккі төлем туралы түбіртекпен бірге теледидардың сатып алынғаны растайтын құжаттар ретінде сақтап қою қажет.

Үлгі нөмірі _____

Сериялық нөмірі _____

Мазмұны

| | |
|------------------------------------|----|
| Кіріспе | 3 |
| Сақтық шаралары..... | 4 |
| Теледидарды орнату..... | 6 |
| Теледидарды жалғау..... | 7 |
| Бастапқы теңшелім..... | 8 |
| Теледидарды пайдалану..... | 9 |
| Сыртқы кірістен қарау..... | 10 |
| Медиа ойнатқышты пайдалану..... | 10 |
| Әдеттегі интерфейсті қолдану..... | 11 |
| Мәзірдің атқарымдарын қолдану..... | 12 |
| Қосымша ақпарат..... | 15 |
| Ақауды түзету..... | 16 |
| Техникалық сипаттамалары..... | 17 |
| Күтім жасау..... | 18 |
| Анықтамалық ақпарат..... | 18 |

Кіріспе

Бұл нұсқаулықтағы суреттер тек иллюстрациялық мақсатта көрсетілген.

Бұл нұсқаулықта басқа суреттер болмаса, TX-32DR300ZZ кескіні көрсетіледі.

Кейбір суреттер концептуалды кескіндер ретінде көрсетіледі және нақты өнімдерден ерекшеленуі мүмкін. Көрсетілген суреттер үлгілері мен елдерге байланысты әртүрлі болуы мүмкін.

DVB және DVB таңбасы DVB Project компаниясының сауда белгісі болып табылады.

Компания немесе өнімнің сауда белгілері туралы арнайы ескерту болмаса да, мына сауда белгілері толығымен сақталады.

Бұл өнім AVC патенттік жиынтығына сәйкес тұтынушының жеке және коммерциялық емес қолданар мақсатында тұтынушымен жеке коммерциялық іс жүзінде кодталған не/ немесе AVC бейне жазбаларына рұқсат етілген провайдерлерден алынған ақпаратты AVC стандартына сәйкес бейне жазбаны кодтау («AVC видео») және/немесе (ii) AVC видео жазбасын декодалау. Басқа мақсатта, жанама немесе тік, қолдануға рұқсат етілмейді. Қосымша ақпаратты алу үшін MPEG LA, LLC компаниясына хабарласыңыз. <http://www.mpegla.com> қараңыз.

Panasonic компаниясы басқа өндірушілердің перифериялық құрылғыларының жұмыс істеуі мен қызметіне кепілдеме бермейді және басқа өндірушілердің осындай перифериялық құрылғыларының жұмыс істеуі мен қызметінің нәтижесінде пайда болған зақымдаулары үшін кез келген жауапкершіліктен бас тартады.

|| Қорғау тобы

Осы өнім тұрмыс жағдайда ТВ- бағдарламаны көруге арналған.

 Бұл белгі өнімнің AT кернеуімен жұмыс істейтінін білдіреді.

DVB функциялары бойынша ескертпе

- Бұл теледидар DVB-T / T2 (MPEG2 және MPEG4-AVC(H.264)) сандық жердегі қызметтердің және DVB-C (MPEG2 және MPEG4-AVC(H.264)) сандық кабельдік қызметтердің стандарттарына сәйкес жасалған. DVB-T / T2 қызметтерінің аймағыңыздағы қолжетімділігі туралы жергілікті делдалдан кеңес алыңыз. Бұл теледидарда DVB-C қызметтерінің қол жетімділігі туралы кабельдік телевизия қызметтерін көрсетушіден сұраңыз.
- Егер сигнал DVB-T/T2 немесе DVB-C стандарттарына сай болмаса, теледидар дұрыс жұмыс жасамауы мүмкін.
- Елге, аймаққа, хабар таратушыға және қызмет жеткізушіге байланысты кейбір функциялар қол жетімсіз болуы мүмкін.
- CI модульдерінің барлығы бұл теледидармен тиісінше жұмыс істей алмайды. Қол жетімді CI модульдері туралы қызмет жеткізушісінен кеңес алыңыз.
- Бұл теледидар қызмет жеткізушісі мақұлдамаған CI модулімен дұрыс жұмыс істей алмауы мүмкін.
- Қызмет жеткізушісіне байланысты қосымша ақы алынуы мүмкін.
- Болашақтағы қызметтермен үйлесімділігіне кепілдік берілмейді.

Ескерту

Егер басқа құжаттарда өзге нәрсе көрсетілмесе, төмендегі ережелерді сақтаныңыз.

- 1 Алынатын немесе алынбайтын бөлшектер қоспағанда, қатты тегіс бетке орнатыңыз.
- 2 Жабық және құрғақ жерде сақтаңыз.
- 3 Тек тік күйінде тасымалдаңыз. Тасымалдау кезінде лақтыру, аса дірілдеу және басқа заттарға ұрылу болмасын.
- 4 Ұлттық және / немесе жергілікті ережелерге сәйкес тастаңыз.

Пайдалану ережелері мен шарттары өндірушімен орнатылмаған және мемлекеттегі тауарды пайдаланудың ұлттық және/ немесе жергілікті заңдарына сәйкес болуы тиіс.

Сақтық шаралары

Электр тоғының соғуы, өрт, зақым немесе жарақат қаупінің алдын алу үшін келесі сақтану ережелерін қадағалаңыз:

■ Желілік сым және штепсельдік айырым

Назар аударыңыз

Теледидарыңыз оғаш жұмыс жасап жатқан жағдайда дереу штепсельдік айырымды суырып тастаңыз.

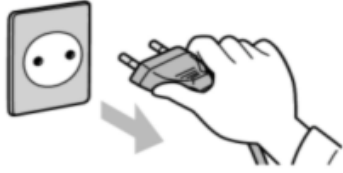

- Бұл теледидар 220 - 240 В, 50 Гц ~ауыспалы тогында жұмыс істеуге арналған.
- Штепсельдік айырымды желілік розеткаға толығымен кіргізіңіз.
- Қорек көзі сымы розеткаға оңай тығылатынын қадағалаңыз.
- Теледидарды тазалау кезінде ток желісі қосқышын ажыратыңыз.
- Штепсельдік айырымды су қолыңызбен ұстамаңыз.
- Электр шнурын зақымдап алмаңыз.
 - Сымға ауыр нәрсе қоюға болмайды.
 - Температурасы жоғары нысанның жанына сымды қоюға болмайды.
 - Шнурынан тартпаңыз. Розеткадан ажыратқан кезде шнурдың ашасынан ұстаңыз.
- Теледидарды шнуры розеткаға жалғаулы күйінде жылжытпаңыз.
 - Шнурын шиыршықтамаңыз, оны қатты қайырмаңыз немесе оны созбаңыз.
 - Зақымдалған шнур ашасын немесе розетканы пайдаланбаңыз.



■ Абайлық танытыңыз

Назар аударыңыз

- Теледидардың бетін өзбетіңізше ашып және турлендірулер жасауға болмайды, себебі жоғары қысымдағы құрылғының ішкі бөлшектерімен қатынас кезінде электр тоғынан зардап шегуіңіз мүмкін.
- Теледидарды жаңбыр мен аса ылғалдылықтан сақтаңыз. Теледидар үстіне суы бар ыдыстарды, мысалы ваза қоюға болмайды. Теледидарды тамшылаған немесе ағатын судың астына қоймаңыз.
- Теледидарға ауа желдеткіші арқылы бөгде заттарды



енгізуге болмайды.

- Мақұлданбаған тұғырды / жоғары өрмелеу жабдығын пайдаланбаңыз. Мақұлданған қабырғаға ілу кронштейнін құру не орнатуды жергілікті Panasonic дилерінен өтініңіз.
- Дисплей панеліне қатты күш немесе соққы қолданбаңыз.
- Теледидарды қиғаш немесе тұрақсыз жерге қоймаңыз, және теледидардың тұғырының шетінен ілініп тұрмауын қадағалаңыз.



Назар аударыңыз

- ТД тұрақсыз жерге ешқашан қоймаңыз. ТД құлап, ауыр жеке жарақат не өлімге әкелуі мүмкін. Келесідей қарапайым сақтық шараларын орындау арқылы көптеген жарақаттардың, әсіресе балалар жарақаттарының алдын алуға болады:
- ТД өндірушісі ұсынған корпустар мен тұғырларды пайдалану.
 - ТД қауіпсіз бекіте алатын керек-жарақтарды ғана пайдалану.
 - ТД-дың тірек құралының шетінен шығып тұрмауын қамтамасыз ету.
 - ТД мен биік заттарды (мысалы, шкафтар немесе кітап сөрелері) тиісті тірекке бекітусіз ТД оларға орнатпау.
 - ТД мен тұғыр құралының арасындағы мата немесе басқа материалдарға ТД орнатпау.
 - ТД немесе оның басқару элементтеріне қол жеткізу үшін жиһаздың үстіне шығып өрмелеудің қаупі туралы балаларды хабардар ету.
- Егер бұрыннан қолданып келе жатқан ТД бекітіліп, қайта орнатылса, жоғарыда көрсетілген шаралар қолданылуы тиіс.

- Теледидарды күн көзіне тікелей және басқа жылу көздеріне шығармаңыз.



Өрт таралуының алдын алу үшін шамдарды немесе басқа ашық от көздерін әрқашан теледидардан аулақ ұстаңыз



■ Қауіпті бөлік / Кішкентай бөлшек

Назар аударыңыз

● Бұл өнімде жас балалардың байқаусызда тыныс алуы немесе жұтып қоюы мүмкін пластикалық қапшықтар сияқты қауіпті бөлшектер болады. Бұл бөлшектерді жас балалардың қолы жетпейтін жерде ұстаңыз.

■ Тұғыр

Назар аударыңыз

● Тұғырды бөлшектеп шашпаңыз немесе өзгертпеңіз.

Алдын ала сақтандыру

- Осы теледидармен бірге жеткізілген тұғырдан басқасын пайдаланбаңыз.
- Бүлінген немесе физикалық түрде зақымданған жағдайда, тұғырды пайдаланбаңыз. Мұндай жағдай орын алса, дереу жақын орналасқан Panasonic сатушысымен хабарласыңыз.
- Орнату кезінде барлық бұрандалардың мықтап тартылғанына көз жеткізіңіз.
- Тұғырды орнату барысында теледидар ешқандай әсер болмағанына көз жеткізіңіз.
- Балалардың тұғырға шығуына жол бермеңіз.
- Теледидарды тұғырға орнату немесе шешу төменде көрсетілген ереже бойынша болуы тиіс.

■ Желдету

Алдын ала сақтандыру

Кейбір электрондық компоненттердің ерте тозуына әкелуі мүмкін шамадан тыс ыстық болуының алдын алу үшін теледидар айналасында жеткілікті түрде бос орын (кем дегенде 10 см) қалдырыңыз.

Ең аз арақашықтық (см)

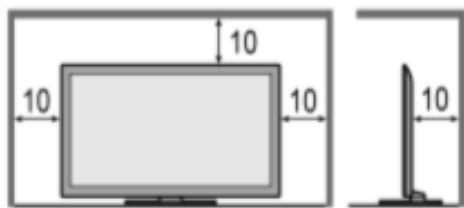

● Вентиляцияның шығу жүйесі газет, дастарқан және перде сияқты заттармен жабылмауы тиіс.



● Тұғырды пайдалансаңыз да, пайдаланбасаңыз да теледидардың астындағы желдеткіштер блокталмағанын және сәйкесінше желдету үшін жеткілікті бос орын барына үнемі көз жеткізіп отырыңыз.

■ Теледидарды жылжыту

Алдын ала сақтандыру

Теледидарды жылжытудан бұрын барлық кабельдерді ажыратыңыз.

■ Ұзақ уақыт пайдаланылмайтын кезде

Алдын ала сақтандыру

Электр шнуры розеткаға қосылып тұрғандықтан, теледидар өшірулі тұрғанның өзінде аздап электр қуатын пайдаланады.

● Теледидарды ұзақ уақыт пайдаланбайтын болғанда, шнурдың ашасын қабырға розеткасынан алып тастаңыз.

■ Шамадан тыс дыбыс қаттылығы

Алдын ала сақтандыру

- Дауысын құлақаспаптан қатты шығарып тыңдамаңыз. Қатты зақым келтіруі мүмкін.
- Егер құлағыңызға діріл шуы естілсе, дыбыс қатталығын азайтыңыз немесе гарнитураларды пайдалануды уақытша тоқтатыңыз.



■ Қашықтан басқару пультіне арналған батареялар

Алдын ала сақтандыру

- Дұрыс орнатпау, батареялардан электролиттің ағып кетуіне, тоттануға және жарылуға себеп болуы мүмкін.
- Дәл сондай, бірдей батареялармен ғана алмастырыңыз.
- Ескі және жаңа батареяларды бірге қолданбаңыз.
- Түрлі типті батареяларды қолданбаңыз (мысалы, сілтілі және марганец батареялары).
- Аккумуляторлық никель-кадмий батареяларын қолданбаңыз (Ni-Cd және т.б.).
- Батареяларды өртемеңіз және бұзбаңыз.
- Батареялардың шамадан тыс қызуына жол бермеңіз, мысалы, күн сәулесімен, отпен және т.б.
- Батареяларды дұрыстап кәдеге жаратыңыз.
- Құрылғы ұзақ уақыт бойы пайдаланылмайтын болса, электролиттің ағып кетуін, тоттануды және жарылу қаупін болдырмас үшін батареяларды алып шығарыңыз.

Теледидарды орнату

Берілген керек жарақтар

Керек-жарақтар бөлек орналастырылуы мүмкін. Оларды кездейсоқ лақтырып қоймауыңызды байқап тұрыңыз.

Пайдалану нұсқаулары

Қашықтан басқару пульті
(7-бет)



Батареялар AAA(R03) × 2
(4-бет)



Тұғыр
(4-бет)

• Таяныштың тіреуіші



• Таяныш

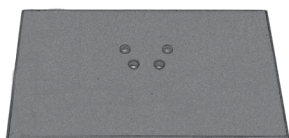

• Бекіткіш бұрандалары

- A** (3 × 8 мм) × 4 .
- B** (5 × 12 мм) × 4 .

Түпқойманы бекіту

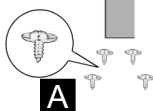
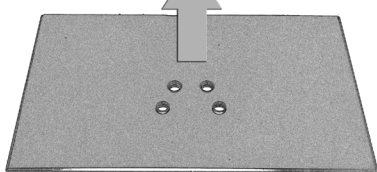
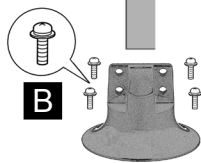
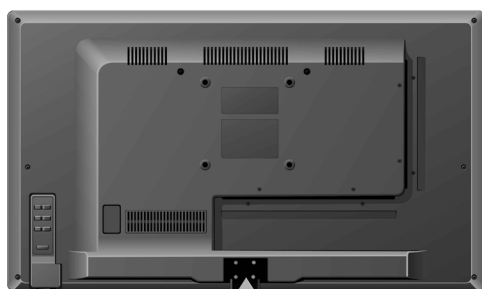

Тұғырды теледидардан шешіп алу

Қабырға тіреуішін пайдаланғанда немесе теледидарды қайтадан қаптағанда түпқойманы төменде көрсетілген тәсілмен ажыратыңыз.

1 Теледидарды көбікті пласт төсенішіне немесе үстелдегі тығыз жұмсақ матаға орналастырыңыз.

2 Теледидардан құрастыру бұрамаларын алып шығарыңыз.

3 Таянышты теледидардан ажыратыңыз.

4 Негізнен бекіткіш бұрандаларын алып тастаңыз.

Алшақтан басқару пультінің батареяларын орнату

Қапқақты көрсетілген бағытта жылжытыңыз.

Полярлықтың дұрыс болуына (+ немесе -) назар аударыңыз.

Өндіруші Panasonic батареяларын пайдалануға ұсыныс береді.



Теледидарды қабырғаға орнату (қосымша)

Ұсынылған қабырғаға ілетін кронштейнді сатып алу үшін жергілікті Panasonic дилеріңізге хабарласыңыз.

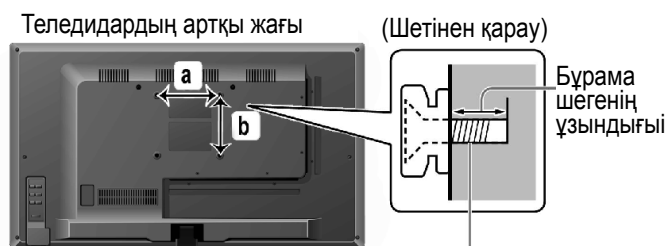

Теледидарды қабырға кронштейніне бекітуге арналған бұрандалар (жинаққа кірмейді)

■ Қабырғалық тіреуішті бекітуге арналған тесіктер

a: 100 мм b: 100 мм
Бұранда тереңдігі: min 7 max 8 мм

Назар аударыңыз

- Қабырға тіреуіштері сияқты және т.б. осындай қосымша керек-жарақтарды пайдаланған кезде, дайындаушының орнату және пайдалану жөніндегі нұсқауларын міндетті түрде оқып, орындаңыз.
- Құрылғыны әдетте жоғарылаған жылудың көздері болып табылатын төбе шамшырақтарының астына тікелей орнатуға болмайды. Бұл, корпустың пластик бөлшектерінің қисаюуына немесе бұзылуына алып келуі мүмкін.
- Қабырғалық тіреуіштерді орнату барысында, қабырға қаңқасының металл тұрынтақтары арқылы қабырғалық тіреуіштің жерге тұйықталған электрлік қосылымының жоқ екеніне көз жеткізіңіз. Қабырғалық тіреуішті ілер алдында, қабырғада ешқандай электрлік кабельдердің, толқын өткізгіштердің және тағы басқаның жоқтығын әрқашан тексеріп тұрыңыз.
- Құлап кетпеу және жарақат алмау мақсатында, теледидарды ұзақ уақыт бойы пайдаланбасаңыз, өзінің аспалы тірегінен алып тастаңыз.

Теледидарды жалғау

- Кез келген RF/AV кабельдерін жалғаудың немесе ажыратудың алдында, теледидар желілік розетикадан/электр қуаты желісінен ажыратылғанына көз жеткізіңіз.
- Сыртқы жабдықтар және кабельдер иллюстрация мақсаттары үшін ғана көрсетілген және осы теледидармен бірге жеткізілмейді.
- Қосқан кезде ағытпалар мен кабельдік ашалардың дұрыс түрін қолданып жатқаныңызға көз жеткізіңіз.
- Толығымен монтаждалған SCART немесе HDMI кабелін пайдаланыңыз.
- Теледидар электрондық жабдықтан (бейнежабдықтан және т.б.) немесе инфрақызыл қадағамен қамтылған жабдықтан барынша алшақ болуын байқап отырыңыз. Әйтпесе сурет/дыбыс бұрмалануы немесе басқа жабдықтың жұмысында ақаулар пайда болуы мүмкін.
- Сонымен қатар, жалғанатын жабдықты қолдану бойынша нұсқаулықты оқып шығыңыз.

Жалғағыштар

Теледидардың артқы панелі

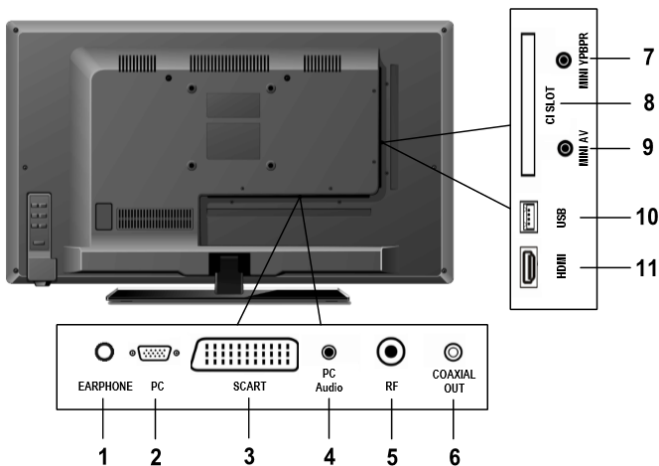

- 1 EARPHONE құлақпаптарын қосуға арналған штекер ұяшығы;
- 2 Компьютерден келетін бейнесигналды қосуға арналған PC ағытпасы (VGA түріндегі ағытпа);
- 3 Сыртқы құрылғыларды қосуға арналған SCART түріндегі ағытпа;
- 4 Компьютерден келетін дыбыстық сигналды қосу үшін PC AUDIO штекер ұяшығы;
- 5 Антеннаны қосуға арналған RF ұяшығы;
- 6 Сыртқы құрылғыларды қосуға арналған COAXIAL OUT ағытпасы;
- 7 Сыртқы бейнеқұрылғылардан келетін компоненттік сигналды қосуға арнаған MINI YPBPR ағытпасы (мини-джек түріндегі ағытпа);
- 8 Карта қабылдағышпен қамтылған модульді қосуға арналған SLOT CI+ ағытпасы;
- 9 Сыртқы құрылғыларды қосуға арналған MINI AV ағытпасы (мини-джек түріндегі ағытпа);

- 10 Флэш-жады бар сыртқы құрылғыны қосуға арналған USB ағытпасы;
- 11 HDMI ағытпасы - сығылмаған бейнесуретті және дыбыстық сүйемелдеу сигналдарын сыртқы құрылғыдан бір уақытта беруге арналған цифрлық интерфейс.

Қосылыстар

Антенна кабелі және қуат сымы

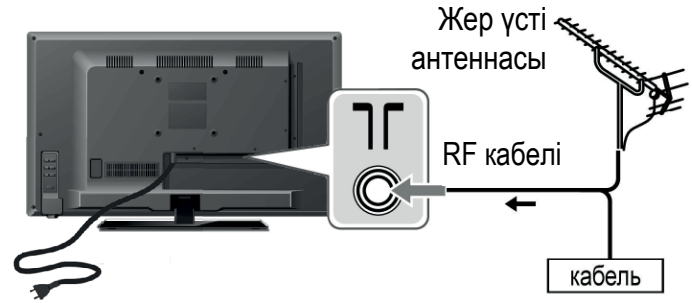

- Бұл үлгі алынбайтын қуат сымымен жиынтықталады.
- Антенна дұрыс емес жерде орнатылса, бөгеуілдер болуы мүмкін.

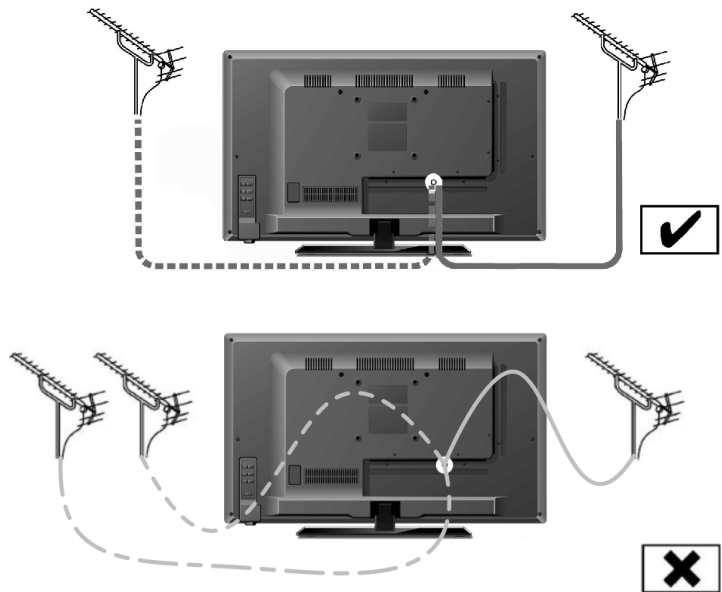

AV / Ойын жабдығы

■ HDMI жалғағышын пайдалану

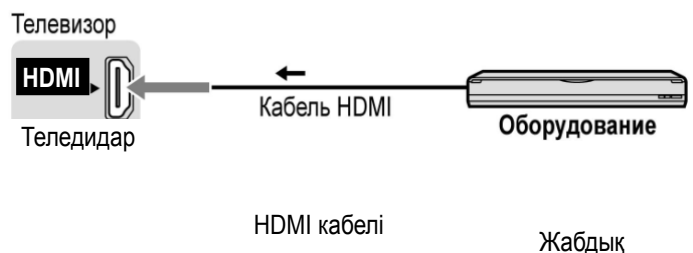

■ SCART жалғағышын

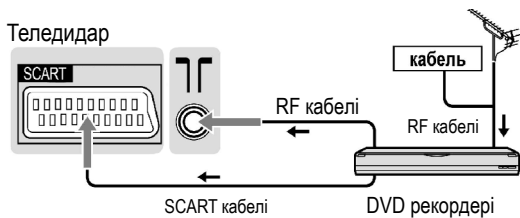

Құлаққаптар



Дауыс зорайтқыш жүйесі

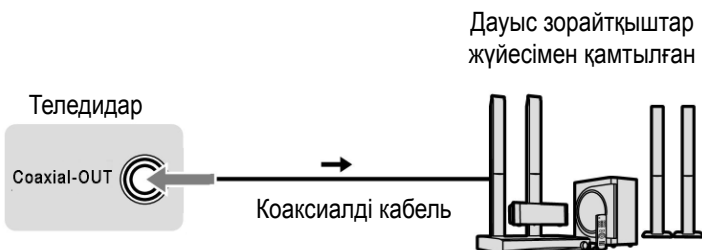

- Күшейткішті жалғау үшін Coaxial Out ұяшығын пайдаланыңыз.

Бастапқы теңшелім

Теледидарды бірінші рет қосқан кезде теледидарды баптауға арналған қадамдар кезегі шығады.

- Орнату жұмысы өзіңіздің жергілікті дилеріңіз тарабынан атқарылған болса, осы тармақтардың әрекеттері қажет емес.

1 Ашаны розеткаға салыңыз және теледидарды қосыңыз.

Экранда сурет бірнеше секундтан кейін пайда болады.

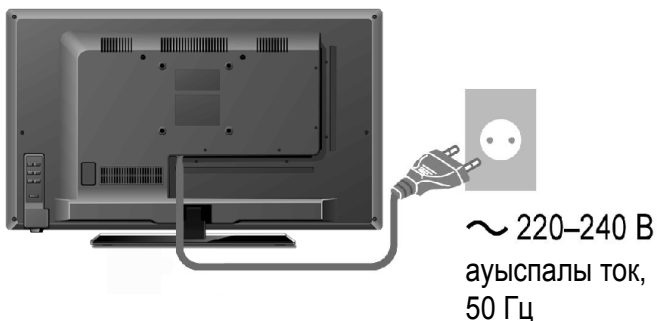

2 Мәзір тілін таңдаңыз.

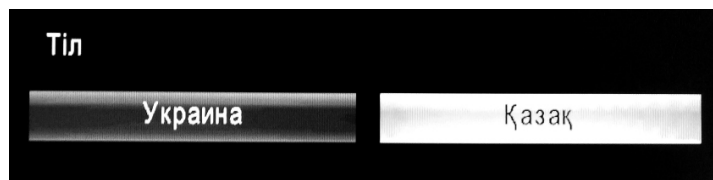

3 Таңдау [Үй].

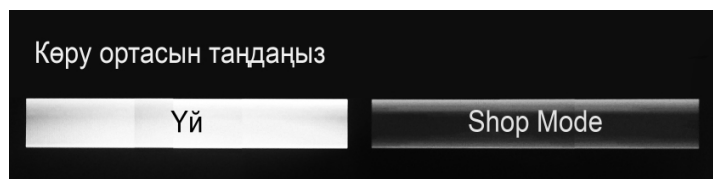

- Қарау шарттары [Shop Mode] дүкеннің жаймасәрелеріне арналған.
- Қарау шарттарын кейін өзгерту үшін, [Орнату] мәзірінде [Тастау] тармағын таңдау арқылы барлық теңшелімдерді бастамалауыңызға тура келеді.

4 Елді таңдаңыз.

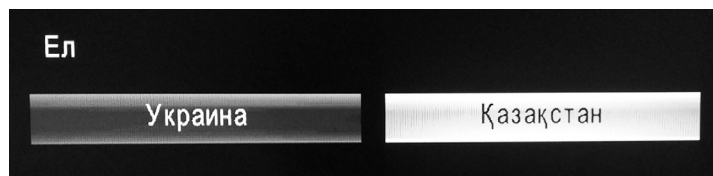

5 Теңшеу қажет телевизиялық сигналдың режимін таңдаңыз, және Сіздің теледидарыңыздың экранындағы көмексөздерді ұстаныңыз.

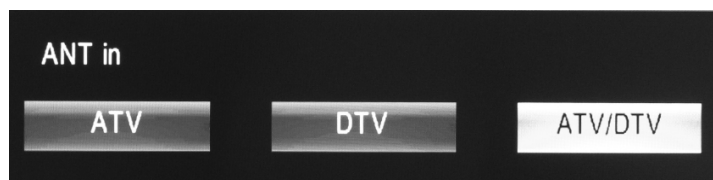

Теледидарды теңшеп болғаннан кейін, ол қарауға дайын болады.

Ескертпе

- Теңшелім сәтсіз аяқталса, RF кабелінің қосылымын тексеріңіз, содан соң экрандық көмексөздің нұсқауларын орындаңыз.
- Сандық теледидарды автоматтық режимде бастапқы баптау кезінде тек эфирлік ТД (DVB-T) баптау мүмкін. Кәбілдік ТД (DVB-C) баптамасы 11 бетте көрсетілген.

Теледидарды пайдалану

Қашықтықтан басқару пультін қолдану

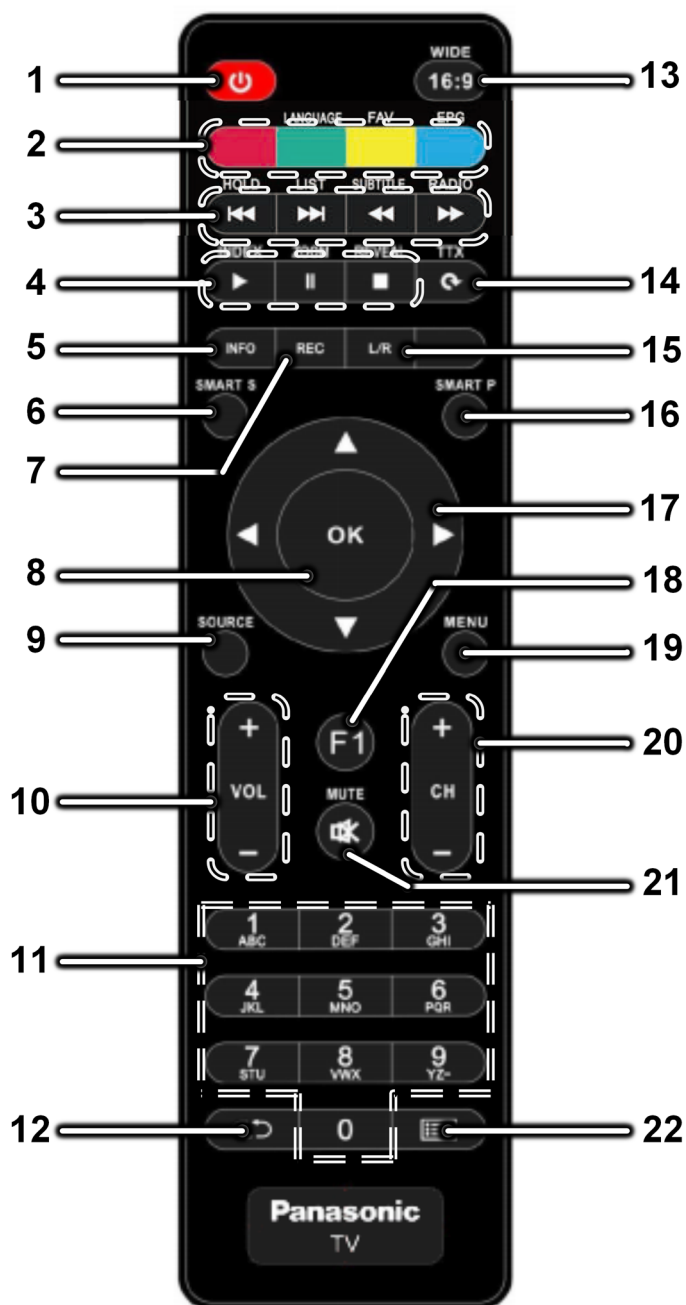

- 1 **POWER**. Күту режимінде қосу/ өшіру.
- 2 **Қызыл**. Телемәтін режимінде парақша нөмірін ұлғайту.
LANGUAGE (жасыл). Мәзір тілін таңдау. Телемәтін режимінде- телемәтін мен теледидарлық бағдарламаны аралас көрсету. «USB» режимінде - жылдам артқа көрсету.
FAV (сары). «ATV», «DTV» режимдері - басым арна мәзірі. Сәйкес түс мәртебесі тармағындағы телемәтін режимінде парақшаны таңдау.
EPG (көк). «DTV» режимінде - электрондық гидті қосу/ өшіру. Тиісті түстің күйі жолағында бетті телемәтін режимінде таңдау.

- 3 **HOLD «II ◀◀»**. Телемәтін режимінде парақша/ парақша астын ұстап тұру. «USB» режимінде алдыңғы тректі/ тарауды қосу.
LIST «▶▶ II». Мәтіндік режимде - «Тізім» режимін шолыңыз. «USB» режимі - келесі трек / тарауды ойнату.
SUBTITLE «◀◀». Субтитрлерді өшіру / қосу. Телемәтін режимінде парақша нөмірін азайту.
RADIO «▶▶». Мәтіндік режимде - ішкі беттерді таңдау. «USB» режимінде жылдам алдыға жүргізу.
- 4 **INDEX «▶▶»** Телемәтін режимінде индексті парақшаны шақыру. «DTV» режимінде - бағдарламаны уақыт жылжыту арқылы көру. «USB» режимі - жаңғыртуды қосу.
ZOOM «II». Телемәтін режимінде - парақша мөлшерін өзгерту. «DTV» режимінде - көрсету уақытын жылжыту режиміне кіру, ал «USB» режимінде - кідіру.
REVEAL «■» Телемәтін режимінде - жасырын ақпаратты көрсету. «DTV» режимінде - көрсету уақытын жылжыту режимінен шығу, ал «USB» режимінде - жаңғыртуды тоқтату.
- 5 **INFO**. Жүйелік ақпаратты көрсету.
- 6 **SMART S**. Сақина дыбыс режимдерін ауыстырып қосу.
- 7 **REC**. «DTV» режимінде - флэш жад картасына жазу.
- 8 **OK**. Мәзірдегі таңдауды растау.
- 9 **SOURCE**. Дабыл көзін таңдау.
- 10 **VOL+ / VOL-** Дыбыс деңгейін төмендету/ ұлғайту.
- 11 **0-9**. Бағдарламаны тура теру арқылы таңдау. Телемәтін режимі- парақша мен ішкі парақшаны таңдау.
- 12 **↺** Алдыңғы арна.
- 13 **WIDE 16:9**. Бейне форматын таңдау.
- 14 **TTX «↻»**Телемәтін режимін қосу/ өшіру.
- 15 **L/R**. Жолды таңдау (дыбыс режимін).
- 16 **SMART P**. Режимдер сақинасы арқылы қосу.
- 17 **◀▶** «Мәзір» режимінде - реттелмелі параметрлерді ұлғайту/ азайту(немесе қосу).
▲▼ «Мәзір» режимінде - курсорды төмен / жоғары жылжытады. Мәтін режимінде - алдыңғы / келесі бет нөмірін таңдайды.
- 18 **F1**. «Стоп- кадр» функциясын қосу/ өшіру.
- 19 **MENU**. Мәзірді өшіру / қосу.
- 20 **CH+ / CH-** Төмендету / ұлғайту жағына бағдарламалар нөмірін ауыстыру.
- 21 **MUTE** **🔇**. Дыбысты өшіру / қосу.
- 22 **☰** Арналар тізімін өшіру / қосу.

Пайдаланушы нұсқаулығы туралы

Теледидарды алшақтан басқару пультінің көмегімен пайдаланған кезде, талап етілетін операцияны орындау үшін экранның төменгі жағында көрсетілетін пайдалану нұсқауларын орындаңыз.

Келесі операцияларды орындаған кезде пайдалану нұсқаулығымен салыстырып анықтаңыз:

- Параметрлерді өзгерту
- Таңдауларды растайды режимді таңдау



- Алдыңғы мәзірге оралу үшін



Теледидарды басқару құралдарын қолдану

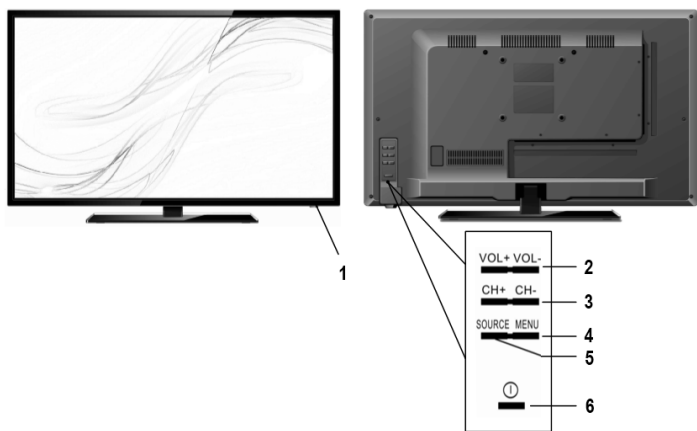

- 1 Фотоқабылдағыш және теледидар күйінің индикаторы: қызыл көмескі жарық - кезекші режимі, жасыл жарық - жұмыс режимі;
- 2 Дыбыс деңгейін ұлғайту (+) / азайту (-) жағына реттеу түймелері; мәзірдің меңзерін оңға (+) / солға (-) қарау қайта орналастыру түймелері;
- 3 Бағдарламалардың нөмірлерін ұлғайту (+) / азайту (-) жағына ауыстырып қосу түймелері; мәзір меңзерін жоғары (+) / төмен (-) ауыстырып қосу түймелері;
- 4 Теледидардың теңшелімдері мәзірін қосу/сөндіру түймесі;
- 5 Сигналдың қайнар көзін таңдау түймесі;
- 6 Кезекші режимін қосу/сөндіру түймешігі.

Сыртқы кірістен қарау

- 1 Сыртқы жабдықты жалғаңыз.
- 2 [Кіріс көзі] мәзірін көрсетіп, содан соң қосылған жабдықтың кірісін таңдаңыз.



Ескертпе

- Сыртқы жабдық пішімді реттеу атқарымына ие болса, оны «16:9» пішіміне орнатыңыз

Медиа ойнатқышты пайдалану

Медиа ойнатқыш USB флэш-жадысында жазылған фотосурет, музыка немесе бейнені пайдалануға мүмкіндік береді.

- Бұл теледидарда сурет дұрыс көрсетілмеуі мүмкін және қолданылатын камераларға байланысты болады.
- USB флэш-жады құрылғысында көптеген файлдар мен бумалар болғанда, оларды көрсету үшін біраз уақыт қажет болуы мүмкін.
- Ішінара бүлінген файлдар кішірейтілген ажыратымдылықпен көрсетілуі мүмкін.
- Бумалар мен файлдардың атаулары қолданылатын цифрлық камераға байланысты ерекшеленуі мүмкін.

USB флэш-жадын енгізу/алып тастау

Тіке және толығымен енгізіңіз немесе алып тастаңыз.

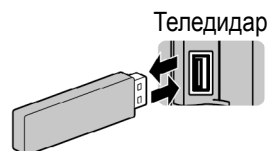

- USB қосқышының екі құрылғылар бір мезгілде байланыс.

Медиа ойнатқышты іске қосу

- 1 Теледидарға USB флэш жадын қосыңыз.
- 2 «SOURCE» батырмасын басыңыз, экранда теледидардың сигнал көзі пайда болады. «USB» режимін таңдаңыз және «OK» түймешігін басыңыз.
- 3 Экранда мәзір пайда болады. Курсорды «ФОТО», «АУДИО», «ВИДЕО», «ТЕКСТ» пиктограммасы арқылы

жылжытып, сыртқы USB құрылғылардан бейне көруге, музыка таңдауға, фотолар мен мәтіндік файлдарды көруге болады.



Фотосурет режимі

«ФОТО» Белгішесін басқаннан кейін, файлды таңдаңыз, «INDEX ►» басқышын басыңыз.

Экранның төменгі жағындағы мәзірді қосу/ өшіру үшін айналып жатқан кезде «INFO» батырмасын басыңыз.

«◀», «▶» және «OK» батырмаларын баса отырып, Сіз мүмкіндік аласыз:

- слайдшоу режимінде бейнелерді көруге;
- суретті өңдеуге;
- сол / оң жақ суретті айналдыруға;
- кадрлау;

Бейне режимі

«ВИДЕО» пиктограммасын таңдап, керек файлды таңдаңыз және «INDEX ►» батырмасын басыңыз.

Бейне ойнай бастайды.

Экранның төменгі жағындағы мәзірді қосу/ өшіру үшін айналып жатқан кезде «INFO» батырмасын басыңыз.

«◀», «▶» және «OK» батырмаларын баса отырып, Сіз мүмкіндік аласыз:

- бейнені оңға, солға айналдырады; келесі/ алдыңғы видеоға көшеді;
- ойнатуды тоқтатады;
- бейнені ретімен ойнатуды орнатады, бір бейнені қайталайды, бейне бөлімін қайталайды;
- сурет көрсету пішімін үлкейту немесе кішірейту;
- бірнеше есе үлкейту.

Ойнатуды тоқтату үшін «REVEAL ■» түймешігін басыңыз.

Дыбыс режимі

«АУДИО» пиктограммасын таңдап, керек файлды таңдаңыз және «INDEX ►» батырмасын басыңыз.

Музыка ойнай бастайды.

Экранның төменгі жағындағы мәзірді қосу/ өшіру үшін айналып жатқан кезде «INFO» батырмасын басыңыз.

«◀», «▶» және «OK» батырмаларын баса отырып, Сіз мүмкіндік аласыз:

- Тректі оңға, солға айналдырады; келесі/ алдыңғы трекке көшеді.

- Тректің ойнауын тоқтатады.
- Тректің ойнау ретін орнату, бір тректі қайта ойнату. Ойнатуды тоқтату үшін «REVEAL ■» түймесін басыңыз.

Әдеттегі интерфейсін пайдалану

Әрдайым CI модулін қосу немесе алып тастау кезінде теледидар қорегін өшіріңіз.

Модульді дұрыс бағытта салыңыз, содан соң экранда көрсетілген нұсқауларды орындаңыз.

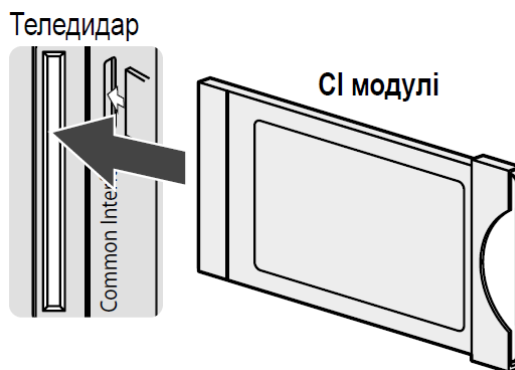

- Смарт-карта мен CI модулі бір жиынтықта жеткізілсе, алдымен CI модулін қосыңыз, содан соң оның ішінде смарт-картаны салыңыз.
- Экранда көрсетілетін атқарымдар, таңдалған CI модулінің ішіндегісіне байланысты болады.
- Нарықта, осы теледидармен толық өзара әрекетті қамтамасыз етпейтін кіріктірілген бағдарламалармен қамтылған CI модульдері ұсынылуы мүмкін. Бұл жағдайда, бұйымның жеткізушісіне жүгініңіз.
- Қосымша ақпарат алу үшін CI модулін пайдалану нұсқаулығын оқып шығыңыз немесе бұйымның жеткізушісіне жүгініңіз.

Мәзірдің атқарымдарын қолдану

1 Мәзірді көрсету.

Мысал:

Мәзір

Тармақ



2 Мәзірді таңдаңыз.



3 Тармақты таңдаңыз.

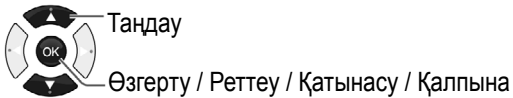

4 Теңшелімдерді өзгертіңіз

Мысал:

- Теңшеу нұсқасын өзгерту



- Контрасттық шкаласының көмегімен реттеу



Ескертпе

Қол жетімді тармақтар ғана таңдалуы мүмкін.

Бейне

[Сурет режимі]

Сурет режимін таңдау: [Динамикалық] / [Стандартты] / [Жұмсақ] / [Пайдаланушы].

[Динамикалық]: Ашық бөлмеде көру үшін контраст пен айқындықты жақсартады.

[Стандартты]: Қалыпты жарық жағдайында көруге арналған.

[Жұмсақ]: Қараңғы орынжайда фильм қарау үшін контрасттың, қара түс реңктерінің және түстіліктің берілуін азайтады.

[Жеке]: Суреттің артық көрінетін сапасына сәйкес мәзірдегі суреттің параметрлерін қолмен теңшеу.

Осы қарау режимінде келесі теңшелімдерді белгілеуге және сақтауға болады: [Қарама-қарсылық], [Жарықтық], [Түс], [Айқындық], [Көлеңке].

[Түс температурасын]

Сурет түсінің температурасын таңдау:

[Салқын] / [Қалыпты] / [Жылы]

[Шуды азайту]

Суреттің қажетсіз шу деңгейін азайтуға мүмкіндік береді.

[Әдеттегігеысыру]

Бұл тармақ мәзір параметрлерін [Бейне] ысыруға мүмкіндік береді.

Дыбыс

[Дыбыс режимі]

Өзіңіз артық санайтын дыбыс режимін орнатады.

[Стандартты]: Сахналардың барлық түрлері үшін дыбыстың тиісті сапасын қамтамасыз етеді.

[Музыка]: Музыка тыңдау үшін сай келетін дыбыс сапасын қамтамасыз етеді.

[Фильм]: Бейнені қарағанда дыбыс сапасын жақсартады.

[Спорт]: Спорттық бағдарламаларды қарауға арналған режим.

[Жеке]: Дыбыс пен келесі параметрлерді қолмен реттеуге мүмкіндік береді.

■ [Баланс]

Дыбыс теңгерімін реттеуге мүмкіндік береді.

■ [Bass]

Дыбысты өте төмен және терең етіп шығаруды күшейту немесе азайту үшін деңгейді реттейді.

■ [Діріл]

Дыбысты өте айқын және жоғары етіп шығаруды күшейту немесе азайту үшін деңгейді реттейді.

[Стандартты], [Музыка], [Кино], [Спорт] режимдерінде [Діріл] және [Bass] параметрлері қол жетімді емес.

[Авто деңгейін орнату]

Дыбыс деңгейінің қажетті параметрлерін автоматты түрде белгілейді.

[AD қосқыш]

Аудиосипатты қосу/сөндіру.

[SPDIF режимі]

SPDIF: Аудиофайлды берудің стандартты пішімі. DIGITAL AUDIO. **[Авто] / [PCM]** ағытпасынан шығыс цифрлық аудиосигнал үшін бастапқы нұсқамаларын таңдайды.

[Авто]: Dolby Digital Plus және Dolby Digital Dolby Digital Bitstream ретіндегі шығыс болып табылады. HE-AAC және MPEG PCM сияқты шығыстар болып табылады.

[PCM]: ССандық шығыс сигналы PCM модуляциясына бекітілген.

[Әдеттегігеысыру]

Бұл тармақ [Дыбыс] мәзірінің теңшелімдерін ысыруға мүмкіндік береді.

Уақыт

[Сағат]

Күнді/уақытты белгілеу.

[Ұйқы таймері]

Теледидар күту режиміне өздігінен өткенге дейін уақытты белгілеу.

[Auto Standby]

Сигнал біраз уақыт бойы болмаған кезде, теледидарыңызды автоматты түрде сөндіреді.

[Time Zone]

GMT негізінде уақыт деректерін реттеу.

[Жазғы уақыт]

Автоматты түрде жазғы уақытқа ауысу.

[OSD Таймер]

Теледидардың мәзірін көрсету уақыты.

Орнату

[Тіл]

Экрандық индикациялар үшін тілді өзгертеді.

[Аудио тілдері]

Цифрлық көпарналы хабар таратудың ең қолайлы тілін таңдайды (хабар тарататын компанияға байланысты).

[Субтитр тілі]

Бастапқы және екінші субтитрлердің артық көрінетін тілін таңдайды.

[Нашар еститін адамдар үшін]

Нашар еститін адамдарға арналған режимді қосып/сөндіреді.

[Көгілдір экран]

Сигнал болмағанда көгілдір фонды қосуға/сөндіруге мүмкіндік береді.

[Бұғаттау]

Құпия сөздің көмегімен таңдалған бағдарламаларды құлыптауға мүмкіндік береді.

Әдепкі құпия сөз 0000.

НАЗАР АУДАРЫҢЫЗ: ҚҰПИЯ СӨЗІҢІЗДІ ЕСТЕ САҚТАҢЫЗ! ҰМЫТЫП КЕТСЕҢІЗ, ЖӨНДЕУ КӘСІПОРНЫНА БАРУЫҢЫЗҒА ТУРА КЕЛЕДІ!

[Тастау]

Бұл тармақ дыбыстың, суреттің және тағы басқаның зауыттық теңшелімдерін қалпына келтіруге мүмкіндік береді.

[HDMI CEC]

HDMI CEC режимін қосу/сөндіру/

Арна

[Автодәлдеу]

Осы өңірде қабылданатын, таңдалған хабар тарату типіне (DVB-T, DVB-C) ие арналардың барлығын автоматты түрде теңшеу. Теңшелімнің келесі түрлері қол жетімді: DTV, ATV, DTV+ATV

Мысал:

| Арна Tuning | | |
|-------------|-----------|--------------|
| ATV | : | 0 Бағдарлама |
| DTV | : | 0 Бағдарлама |
| Радио | : | 0 Бағдарлама |
| Мәлімет... | : | 0 Бағдарлама |
| 0 % | 54.25 MHz | (ТВ) |

Ескертпе

Егер Сізге өз аймағыңыздағы теледидарлық тарату түрі белгісіз болса, DVB-T типін таңдаңыз. DVB-C теледидарлық тарату түрі мен өлшемдерін өз аймағыңыздағы теледидарлық желі операторынан анықтап алыңыз.

[Қолмен баптау]

■ Аналогтық қолмен баптау ATV

ATV сигналының көзін белгілеңіз. [Арна] мәзірінде [ATV Қолмен баптау] режимін таңдаңыз.

Қажетті параметрлерді орнатыңыз:

- 1 Арна ұстанымын таңдаңыз.
- 2 «Тус және дыбыс жүйесі» тармағын теңшеңіз
- 3 Жиілікті автоматты түрде ыңғайлау мүмкіндігін (AFC параметрін) қосыңыз/сөндіріңіз.
- 4 «Іздеу» тармағын таңдаңыз.

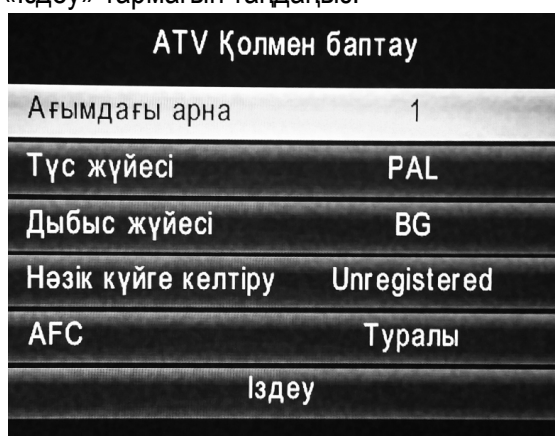

■ Цифрлық телевизияны қолмен теңшеу

DVB-T және DVB-C режимдері арасында ауысу

Цифрлық тюнердің жұмыс режимдерін ауыстырып қосу үшін [Арна] мәзірінде [Автодәлдеу] тармағын таңдаңыз. Тюнердің қажетті түрін таңдаңыз, таңдауыңызды ОК түймесімен растаңыз және MENU мәзірін басып, теңшелім мәзірінен шығыңыз.

Қолмен баптау DVB-T

DTV сигналының көзін белгілеңіз. [Арна] мәзірінде:

- 1 [DVB-T] режимін белгілеңіз.
- 2 [DTV Қолмен баптау] режимін таңдаңыз.
- 3 Іздеу үшін арнаны таңдап, ОК басыңыз.



Қолмен баптау DVB-C

DTV сигналының көзін белгілеңіз. [Арна] мәзірінде:

- 1 [DVB-C] режимін белгілеңіз.
- 2 Режимді таңдаңыз [CATV Қолмен баптау].
- 3 Цифрлық түймелердің немесе нұсқарлардың көмегімен жиіліктің, нышандық жылдамдықтың және модуляцияның мәнін енгізіңіз «◀», «▶» КБП.
- 4 Іздеу үшін ОК түймесін басыңыз.

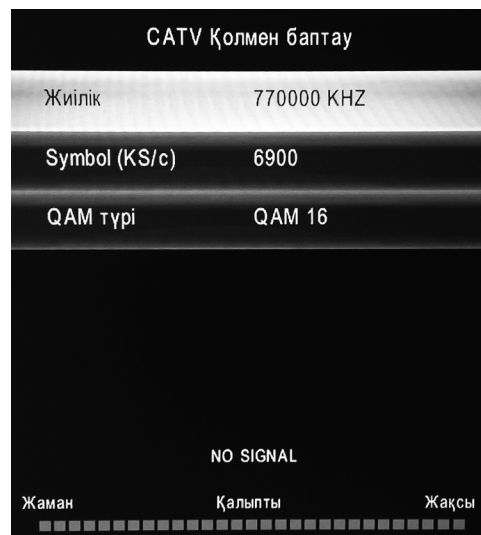

[Өңдеу бағдарламалары]

Бұл мәзірдің беретін мүмкіндіктері:

- бағдарламаларды қарау;
- бағдарламаларды жою;
- телевизиялық бағдарламаларды өз талғамыңызға сай орналастыру;
- сүйікті арналар тізімін құру;
- бағдарламаларды өткізіп жіберу;

[Сигнал ақпараты]

[Арна] мәзірінде [сигнал ақпараты] тармағын таңдаңыз. Мәзірдің осы тармағы Сіздің теледидарыңыздың экранына сигнал туралы негізгі ақпаратты шығарады.



Қосымша ақпарат

Автоматты күту режимі атқарымы

Теледидар келесі жағдайларда автоматты түрде күту режиміне өтеді:

- [Өшіру таймері] немесе [Өшіру уақыты] параметрі [Уақыт] мәзірінде қол жетімді.
- Сигнал біраз уақыт бойы жоқ.

Суреттердің қозғалыссыз бөліктерін ұзақ уақыт бойы көрсетпеңіз

Әйтпесе суреттердің қозғалыссыз бөліктері LED-экранда көмескі із қалдырады («қалдық сурет»). Бұл, қаулықтарға қатысты емес және оған кепілдік берілмейді.

Суреттердің әдеттегі қозғалыссыз бөліктері:

- Арна нөмірі, арна логотипі және басқа да логотиптер;
- 4:3 немесе 14:9 қаралатын қозғалыссыз суреттер немесе бейнесуреттер;
- Бейнеойындар;
- ДК-ден берілетін суреттер.

Медиаплеер тарабынан қолдау көрсетілетін файлдардың пішімдері

■ Фото

JPEG (.jpg, .jpeg)

- Қолдау көрсетілетін ажыратымдылық: 8×8 және 30719×17279 аралығында;
- DCF және EXIF стандарттары;
- Субдискретизация: 4:4:4, 4:2:2, 4:2:0;
- Progressive JPEG пішіміне қолдау көрсетілмейді.

■ Музыка

MP3 (.mp3) / AAC (.m4a)^{*1} / WMA (.wma)^{*1,2} / LPCM (.wav) / FLAC (.flac)

■ Видео

AVI (.avi)^{*2,3} / MKV (.mkv)^{*3} / ASF (.asf, .wmv)^{*1,2} / MP4 (.f4v, .m4v, .mp4) / FLV (.flv) / 3GPP (.3gp, .3g2) / TS (.mts, .m2ts, .tp, .trp, .ts, .tts) / PS (.mod, .mpg, .mpeg, .vob, .vro)

^{*1} Көшіруден қорғалған файлдарды ойнату мүмкін емес.

^{*2} WMA Pro және WMA Lossless пішімдеріне қолдау көрсетілмейді.

^{*3} Субтитрлердің немесе бөлімдердің кейбір атқарымдарды қол жетімді емес.

■ Субтитрлер

MicroDVD, SubRip, TMLPlayer (.srt, .sub, .txt)

- Бейне файлы және субтитрлер мәтінінің файлы бір буманың ішінде орналастырылады. Кеңейтімдерді қоспағанда, олардың аттары сай келеді.
- Егер бумада бірнеше файл-субтитрлері бар болса, олар келесі тәртіпте көрсетіледі: “.srt”, “.sub”, “.txt”.

HDMI қосылымы

Бұл теледидар HDMI™ технологиясымен қамтылған. HDMI (жоғары дәрежелі айқындыққа ие мультимедиалық интерфейс) - сығылмаған пішімдегі сигналдармен үйлесімді болып табылатын, әлемде алғашқы болып саналатын, толығымен цифрлық тұрмыстық аудио, бейне интерфейсi. HDMI интерфейсi, теледидар мен жабдықты жалғаудың көмегімен, Сізге айқындығы жоғары болып табылатын цифрлық суреттерден және жоғары сапалы дыбыстан ләззат алуға мүмкіндік береді.

■ HDMI қолдануға болатын атқарымдары

- Кіріс дыбыс сигналы. 2 арналы желілік ИКМ (дискретизация жиіліктері - 48 кГц, 44,1 кГц, 32 кГц)
- Кіріс бейне сигналы:

■ DVI қосылысы

Сыртқы жабдықтың DVI шығысы ғана болса, HDMI ағытпасын DVI ағытпасынан HDMI ағытпасына жалғайтын бейімдеуішпен қамтылған кабельдің көмегімен жалғаңыз. DVI ағытпасынан HDMI ағытпасынан жалғайтын бейімдеуішпен қамтылған кабель қолданылған кезде, аудио кабельді кіріс аудиокабеліне жалғаңыз (AV аудиоағытпаларын пайдаланыңыз).

USB флэш-жады

- USB құрылғының тікелей теледидардың USB-портына жалғау ұсынылады.
- Кейбір USB-құрылғылар және USB-концентраторлар осы теледидармен үйлесімді емес.
- Жинақтағышты жад карталарын оқитын USB-құрылғы арқылы қосуға қолдау көрсетілмейді.
- Құрылғылар туралы қосымша ақпаратты келесі веб-сайттан қараңыз. (Ағылшын тілі ғана)
<http://panasonic.net/>

■ USB флэш-жады (медиа-ойнатқышта ойнату үшін)

- USB флэш-жады құрылғысының пішімі: FAT16, FAT32 немесе exFAT
- USB флэш-жады құрылғысының сәйкестігі: USB1.1 немесе USB2.0 стандартын қолдайды.
- Медиаойнатқыш ДК-дің көмегімен пішімделген USB HDD құрылғыларына қолдау көрсететіндігіне кепілдік берілмейді.
- ДК көмегімен өзгертілген деректер көрсетілмейді мүмкін.
- Теледидар деректермен қатынас құрып жатқанша, құрылғыны ажыратпаңыз. Керісінше жағдайда, құрылғы немесе теледидар бүлінуі мүмкін.
- Құрылғының қадалық істіктерін ұстамаңыз.
- Құрылғыны қатты қысымның немесе соққылардың әсеріне ұшыратпаңыз.
- Құрылғыны дұрыс бағытта енгізіңіз. Керісінше жағдайда, құрылғы немесе теледидар бүлінуі мүмкін.

- Электр кедергілер, статикалық электр қуаты немесе дұрыс емес операция деректерді немесе құрылғыларды зақымдауы мүмкін.
- Деректердің жоғалуын, бүлінуін теледидардың дұрыс жұмыс істемеуін болдырмау мақсатында, деректердің сақтық көшірмесін үнемі жасап тұрыңыз. Panasonic компаниясы жазылған деректердің нашарлауы немесе бүлінуі үшін жауапкершілік тартпайды.

Ақауды түзету

Техникалық қызмет көрсетуге немесе көмекке жүгінуден бұрын, проблеманы шешу үшін осы қарапайым кеңестерді орындаңыз. Қате туралы хабарлама көрсетілгенде, сонда келтірілген нұсқауларды орындаңыз. Егер мәселе әлі де шешілмеген болса, өтінеміз, көмек алу үшін Panasonic жергілікті дилеріңізге жүгініңіз.

Бейнебет

Экранда қызыл, көк, жасыл немесе қара түсті нүктелер бар.

- Бұл, сұйық кристалды панельдерге тән. Сұйық кристалды панель, дәлдігі өте жоғары технология бойынша жасалады. Ара-тұра экранда қызыл, жасыл, көк немесе қара түсті нүкте түріндегі бірнеше белсенді емес пиксельдер пайда болуы мүмкін. Бұл, теледидардың жұмысына әсер етпейді және сапаға қатысты ақаудың бар екенін білдірмейді.

Ретсіз сурет, шулану.

- Бөгеуілдерді азайту үшін [Бейне] мәзірінде [Шуды азайту] параметрін қойыңыз.
- Жақын жердегі электрлік бұйымдарды тексеріңіз

Сурет көрсетілмейді.

- [Бейне] мәзірінде [Бейне режимі] параметрлерін тексеріңіз.
- Теледидар AV режимінде емес екеніне көз жеткізіңіз. Егер теледидар AV режимінде жұмыс істесе, таңдалған режимнің сыртқы жабдықтың шығысына сәйкестігін тексеріңіз.

Бұлдыр немесе бұрмаланған сурет.

(Дыбыс жоқ немесе дыбыс деңгейі төмен.)

- Арна теңшелімдерін ысырыңыз.

Әдеттен тыс сурет көрсетіледі.

- Теледидардың қуат сымының ашасын розеткадан ажыратыңыз да, қайтадан қосыңыз. Мәселе шешілмей жатса, [Опциялар] мәзірінде бастапқы нұсқамалардың барлығын қайтарыңыз.

HDMI арқылы қосылған жабдықтан келетін әдеттен тыс сурет.

- HDMI кабелінің дұрыс жалғанып тұрғанын тексеріңіз.
- Теледидар мен жабдықты сөндіріңіз де, қайтадан қосыңыз.
- Жабдықтан келетін кіріс сигналын тексеріңіз.
- EIA/CEA-861/861D талаптарына сай келетін жабдықты пайдаланыңыз.

Дыбыс

Дыбыс ойнатылмайды.

- Дыбысты сөндіру теңшелімін және дыбыс деңгейін тексеріңіз.

Дыбыстың төмен деңгейі немесе дыбыстың бұрмалануы.

- Дыбыстық сигналды қабылдау нашарлауы мүмкін.

Жалпы ақпарат

Теледидар Күту режиміне өтеді.

Теледидар келесі жағдайларда автоматты түрде күту режиміне өтеді:

- [Сөндіру таймері] немесе [Автосөндіру] параметрі [Уақыт] мәзірінде қол жетімді.
- Сигнал біраз уақыт бойы жоқ.

Алшақтан басқару пульті жұмыс істемейді немесе іркіліспен жұмыс істейді.

- Батареяларды ауыстырыңыз.
- Алшақтан басқару пультін теледидардың алшақтан басқару сигналының қабылдағышына тура дәлдеңіз (шамамен 7 метрге дейінгі қашықтықта және 30 градусық бұрышта).
- Теледидарды күн сәулесінен алшақ жерге орналастырыңыз және алшақтан басқару сигналдарының қабылдағышына жарық сәуленің басқа да қайнар көздері ықпал етпейтіндігін тексеріңіз.

Теледидардың бөліктері ысып кетеді

- Алдыңғы, жоғарғы және артқы панельдердің температурасы көтеріліп кетсе же, бұдан өнімділікке немесе жұмыстың сапасына байланысты ешқандай мәселе туындамайды.

Телевизиялық панельмен жанасқан кезде, ол сәл дірілдейді. Тарсыл естілуі мүмкін.

- Панель, бұзылуын болдырмайтын иілгіш құрылысқа ие. Бұл ақаулық емес.

Техникалық сипаттамалары

| | |
|--|---|
| Үлгі № | TX-24DR300ZZ |
| Қуат көзі | 220-240 В ауыспалы ток тоқ, 50 Гц |
| Электр қуатын тұтынудың есептелген көлемі | 33 Вт |
| Күту режимінде электр энергиясын тұтыну | 0,5 Вт |
| Экран | |
| Экран түрі: | Ск-экран (жарықдиодты көмескі жарық) |
| Экранның өлшемі (диагональ): | 60 см |
| Дисплей ажыратымдылығы: | 1920 (Ш) × 1080 (В) |
| Габариттік өлшемдері (Е × Б × Т) | |
| | 552 мм × 358мм × 175 мм (түпқоймамен) 552 мм × 329 мм × 43 мм (теледидар ғана) |
| Салмағы | 3,8 кг |
| Байланыстырғыш ұяшықтар | |
| MINI AV | Сыртқы құрылғыларды қосу (мини-джек түріндегі ағытпа) |
| MINI YPBPR | Сыртқы бейнеқұрылғылардан келетін компоненттік сигналды қосу (мини-джек түріндегі ағытпа) |
| PC | Компьютерден келетін бейнесигналды қосу (VGA түріндегі ағытпа) |
| SCART | Сыртқы құрылғыларды қосу (аудио-/видеошығыс, аудио-/видеокіріс, RGB кірісі) |
| COAXIAL OUT | Сыртқы құрылғыларды қосу |
| HDMI кірісі | А түрлі ағытпа |
| USB | А түріндегі USB 2.0 ағытпасы 5 В тұрақты ток, ең көбі 500 мА |
| Карта слоты | Әдеттегі интерфейс слоты (CI Plus сай келеді) × 1 |
| PC AUDIO | Компьютерден келетін дыбыстық сигналды қосу (мини-джек түріндегі ағытпа) |

Дыбыс

Аудиошығыс
16 Вт (8 Вт + 8 Вт)
Құлаққапқа тиесілі
М3 (3,5 мм) стерео мини ұяшық × 1

Қабылдау жүйелері / ауқымның атауы

DVB-C

Цифрлық кабельдік қызметтер (MPEG2 және MPEG4- AVC(H.264))

DVB-T / T2

Цифрлық жер үсті қызметтері (MPEG2 және MPEG4- AVC(H.264))

PAL, SECAM және NTSC (бейне жиілігі бойынша),
DK, L, BG, I, NICAM/A2

Антенна кірісі

УЖЖ / ӘЖЖ

Пайдалану шарттары

10 °С - ден плюс 35 °С - ге дейінгі температура.
20% - дан 80%- ға дейінгі ылғалдық (конденсация болмағандағы салыстырмалы)

Қызмет мерзімі: өндірілген күннен бастап 7 жыл

Теледидардың шығарылған айы мен жылы Сіздің бұйымыңыздың қорабының бүйір заттаңбасында көрсетілген, сондай-ақ теледидардың сериялық нөмірінде шифрланған.

Теледидардың сериялық нөмірі 14 нышаннан құралған және келесідей түзіледі:

X X X X X X X X X X X X X X X X
a b c d e

- a – дайындалған күні;
- b – дайындалған жылының соңғы саны;
- c - үлгі сәйкестендіргіші;
- d – жеткізілім лотының нөмірі;
- e – теледидардың реттік бес таңбалы нөмірі.

Ескертпе

● Бұйымның құрылысы және техникалық сипаттамалары хабардар етпестен өзгертілуі мүмкін. Көрсетілген салмақ және габариттік өлшемдер жуық шамалар болып табылады.

Күтім жасау

Алдымен штепсель ашасын желілік розеткадан ажыратыңыз.

Үнемі күтім жасау

- Жұмсақ матаны қолдана отырып, экранның, тұрқының және түпқойманың беткі қабатын ақырындап сүртіңіз.
- Сым мен штепсель ашасын тұрақты түрде құрғақ және жұмсақ матамен сүртіп тұрыңыз. Ылғал мен шаң өртке немесе электр ғогымен зақымдануға себеп болуы мүмкін.

Қатты ластану жағдайына арналған

Ең алдымен беткі қабаттан шаңды сүртіңіз. Жұмсақ матаны сумен немесе езілген бейтарап жуғыш құралмен (судың 100 бөлігіне 1 бөлігі) ылғалдандырыңыз. Матаны сығып, беткі қабатты сүртіңіз. Ылғалдың қалдығын кетіріңіз.

Алдын ала сақтандыру

- Қатты матаны пайдаланбаңыз және беткі қабатты тым қатты ысқыламаңыз. Керісінше жағдайда, беткі қабатта сызаттар пайда болуы мүмкін.
- Теледидардың беткі қабаттарының суға немесе жуғыш құралға тиюіне мүмкіндік бермеңіз. Теледидардың ішіндегі сұйықтық, оның істен шығуына себеп болуы мүмкін.
- Жәндіктерге қарсы құралдар, еріткіштер және басқа да агрессивті сұйықтықтар теледидардың беткі қабатына тиіп кетуін болдырмаңыз. Бұл, беткі қабатты бүлдіруі немесе бояудың қабаттануына алып келуі мүмкін.
- Экранның беткі қабатымен өте абай болу керек, себебі ол оңай бүлінуі мүмкін. Беткі қабатты тырнағыңызбен және басқа да қатты заттармен ұрмаңыз және тырнамаңыз.
- Теледидар мен түпқойманың беткі қабатына резеңкемен немесе ПВХ қамтитын заттектермен ұзақ уақыт бойы жанасуға мүмкіндік бермеңіз. Бұл, беткі қабатты бүлдіруі мүмкін.

Анықтамалық ақпарат

■ Теледидардың қуаттылық тиімділігінің сипаттамалары

| | |
|--|------------------------------|
| Үлгі | TX - 24DR300ZZ |
| Жұмыс режимінің үлестік қуаты | 0,0017916 Вт/см ² |
| Күту режимінде бұйым тарабынан тұтынылатын қуат | 0,5 Вт |
| Сендірулі күйде бұйым тарабынан тұтынылатын қуат | 0 Вт |

Информационный центр Panasonic

Для звонков из Москвы и международных звонков:
+7 (495) 662-46-86

Бесплатный звонок по России: 8-800-200-21-00

Инфармацыйны цэнтр Panasonic

Бясплатны званок па тэрыторыі Рэспублікі Беларусь:
8-820-007-1-21-00

Бесплатный звонок в пределах Республики Беларусь:
8-820-007-1-21-00

Інформаційний центр Panasonic

Для дзвінків з-за кордону та дзвінків із Києва:
+380-(44)-490-38-98

Безкоштовні дзвінки зі стаціонарних телефонів в межах України: 0 (800) 309-880

Panasonic ақпараттық орталығы

Қазақстан аумағында жергілікті ұялы байланыс операторлары мен қалалық телефондардан тегін қоңырау шалу: 8-800-0-809-809

Бесплатные звонки с городских и мобильных телефонов местных сотовых операторов в пределах Казахстана: 8-800-0-809-809

Алматы қаласы мен Қырғызстаннан қоңырау шалу үшін: +7 (727) 330-88-07

Для звонков из Алматы и Кыргызстана:
+7 (727) 330-88-07

Еуропа Одағынан өзге елдердің өндірісінде пайдаланбау туралы ақпарат



Нышан тек Еуропа Одағында жарамды. Егер осы өнімді жойғыңыз келсе, жергілікті өкілеттік немесе дилеріңізге хабарласып, өндірісте пайдаланбаудың дұрыс әдісін сұраңыз.

Panasonic®

Модель №
TX-24DR300ZZ

Інструкція з експлуатації

РК телевізор

із світлодіодним підсвічуванням



EAC

Українська

Дякуємо Вам за придбання телевізора!

Перед початком експлуатації даного виробу уважно ознайомтеся з цією інструкцією та збережіть її для звернення в подальшому.

Ми сподіваємося, що наш продукт буде відповідати всім Вашим вимогам і прослужить Вам довгий час.

За необхідності зверніться до місцевого дилера Panasonic за допомогою (див. Гарантійний талон).

Відповідність виробу

Вимогам Технічного Регламенту Обмеження Використання деяких Небезпечних Речовин в електричному та електронному обладнанні

(затвердженого Постановою №1057 Кабінету Міністрів України)

Виріб відповідає вимогам Технічного Регламенту Обмеження Використання деяких Небезпечних Речовин в електричному та електронному обладнанні (ТР ОВНР).

Вміст небезпечних речовин у випадках, не обумовлених в Додатку №2 ТР ОВНР:

1. свинець(Pb) – не перевищує 0,1% ваги речовини або в концентрації до 1000 частин на мільйон;
2. кадмій (Cd)– не перевищує 0,01% ваги речовини або в концентрації до 100 частин на мільйон;
3. ртуть(Hg) – не перевищує 0,1% ваги речовини або в концентрації до 1000 частин на мільйон;
4. шестивалентний хром (Cr⁶⁺) – не перевищує 0,1% ваги речовини або в концентрації до 1000 частин на мільйон;
5. полібромбіфеноли (PBB) – не перевищує 0,1% ваги речовини або в концентрації до 1000 частин на мільйон;
6. полібромдефенілові ефіри (PBDE) – не перевищує 0,1% ваги речовини або в концентрації до 1000 частин на мільйон.

Виготовлено в Білорусі
Виготовлено з дозволу Panasonic Corporation

ВИРОБНИК:
Виробниче унітарне підприємство
«Завод електроніки та побутової техніки Горизонт»
Адреса виробника: Республіка Білорусь,
220014, м. Мінськ, зав. С. Ковалевської, 62, к.16
тел. (+375 17) 226 36 01
факс. (+375 17) 226 36 07
e-mail: zebt@horizont.by

Реєстрація покупця

Номер моделі та реєстраційний номер цього приладу можна знайти на його задній панелі. Цей серійний номер слід записати в полі, виділеному нижче, та зберігати цю книгу разом із товарним чеком як постійне свідчення вашої покупки, що допоможе ідентифікувати виріб у разі крадіжки або втрати, а також у цілях гарантійного обслуговування.

Номер моделі _____

Реєстраційний
номер _____

Зміст

| | |
|---|----|
| Вступ..... | 3 |
| Запобіжні заходи..... | 4 |
| Установка телевізора..... | 6 |
| Підключення телевізора..... | 7 |
| Початкові налаштування..... | 8 |
| Експлуатація телевізора..... | 9 |
| Перегляд через зовнішній вхід | 10 |
| Використання медіаплеєра..... | 10 |
| Використання звичайного інтерфейсу..... | 11 |
| Використання функцій меню..... | 12 |
| Додаткова інформація | 14 |
| Усунення несправностей..... | 15 |
| Технічні характеристики..... | 16 |
| Догляд..... | 18 |
| Довідкова інформація..... | 18 |

Вступ

Зображення, показані в цій інструкції, призначені лише для ілюстрації. У цій інструкції використовується зображення до TX-24DR300ZZ, якщо не зазначено інше. На деяких ілюстраціях представлені концептуальні зображення, які можуть відрізнятися від реальних виробів. Ілюстрації можуть відрізнятися залежно від моделі і країни.

DVB та логотипи DVB є торговельними марками DVB Project.

Навіть за відсутності спеціального посилання на компанію чи торгову марку продукту, чинність цих торгових марок цілком зберігається.

Цей продукт випускається відповідно до ліцензії згідно з патентним портфелем AVC для особистого та некомерційного використання споживачем з метою (i) кодування відеозаписів відповідно до стандарту AVC («Відео AVC») та/або (ii) декодування відеозаписів AVC, закодованих споживачем під час особистої некомерційної діяльності та/або отриманих від провайдера, який має дозвіл надавати відеозаписи AVC. Використання у будь-яких інших цілях, прямо чи опосередковано, не дозволяється.

За додатковою інформацією звертайтеся у компанію MPEG LA, LLC.

Див. <http://www.mpegla.com>.

Компанія Panasonic не гарантує роботу й функціонування периферійних пристроїв сторонніх виробників і відмовляється від будь-якої відповідальності за ушкодження, що виникло в результаті роботи та/або функціонування таких периферійних пристроїв сторонніх виробників.

Клас захисту II

Даний продукт призначений для перегляду ТВ-програм у побутових умовах.



Ця позначка означає, що виріб працює від змінного струму.

Примітка до функції DVB

- Конструкція даного телевізора відповідає стандартам цифрових наземних служб DVB-T/T2 (MPEG2 та MPEG4-AVC(H.264)) і цифрових кабельних служб DVB-C (MPEG2 та MPEG4-AVC(H.264)).

Проконсультуйтеся зі своїм місцевим дилером з питань доступності служб DVB-T / T2 у вашому регіоні.

Проконсультуйтеся з Вашим постачальником послуг кабельного телебачення з питання доступу до служб DVB-C для цього телевізора.

- Якщо сигнал не відповідає стандартам DVB-T / T2 або DVB-C, телевізор може працювати неналежним чином.

- Залежно від країни, регіону, станції мовлення та постачальника послуг можуть бути доступні не всі функції.

- З цим телевізором не всі модулі CI працюють належним чином. Проконсультуйтеся з Вашим постачальником послуг з питань роботи модуля CI.

- Цей телевізор може працювати неналежним чином з модулем CI, який не був затверджений постачальником послуг.

- Залежно від постачальника послуг може стягуватися додаткова плата.

- Не гарантується сумісність зі службами, запуск яких планується в майбутньому.

Попередження

Дотримуйтесь наведених нижче правилами, якщо інше не зазначено в інших документах.

1. Встановлюйте прилад на твердій плоскій поверхні, за винятком частин, що від'єднуються або не знімаються.
2. Зберігати в сухому, закритому приміщенні.
3. Транспортуйте тільки у вертикальному положенні. Під час транспортування не кидати, не піддавати зайвій вібрації або ударам об інші предмети.
4. Утилізувати відповідно до національного та / або місцевого законодавства.

Правила та умови реалізації не встановлені виробником і повинні відповідати національному та / або місцевому законодавству країни реалізації товару.

Запобіжні заходи

Щоб уникнути ураження електричним струмом, пожежі, пошкоджень і травм, дотримуйтеся зазначених нижче запобіжних заходів:

■ Мережевий кабель і штепсельна вилка

Увага

У разі ненормального функціонування телевізора негайно від'єднайте штепсельну вилку!

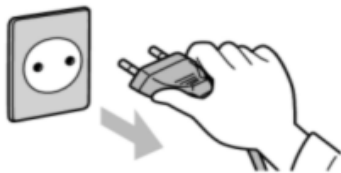

- Цей телевізор слід підключати до мережі електроживлення змінного струму ~220–240 В, 50 Гц.
- Вставляйте вилку кабеля живлення у розетку повністю.
- Забезпечте легкий доступ джерела живлення до розетки.
- Від'єднайте штепсельну вилку від мережі електроживлення до очищення телевізора
- Не торкайтесь штепсельної вилки мокрими руками.
- Не пошкоджуйте кабель живлення.
 - Не ставте на кабель живлення важкі предмети.
 - Не розміщуйте мережевий кабель біля джерел високої температури.
 - Не тягніть за кабель. Від'єднуючи кабель живлення, тримайтеся за корпус штепсельної виделки.
 - Не пересувайте телевізор з кабелем живлення, під'єднаним до мережевої розетки.
 - Не перекручуйте, не згинайте та не розтягуйте кабель.
 - Не використовуйте пошкоджений кабель живлення або мережеву розетку.
 - Стежте за тим, щоб телевізор не розчавив кабель живлення.
- Не використовуйте інші кабелі живлення, крім того, що постачається в комплекті з цим телевізором.



■ Будьте обережні

Увага

- Не знімайте кришки і не вносьте модифікації в телевізор самостійно — можливе ураження електричним струмом при контакті з внутрішніми деталями пристрою, що перебувають під напругою.
- Не піддавайте телевізор впливу дощу або надмірної вологості. Не ставте на телевізор посудини з рідиною, наприклад, вази; над телевізором також не повинні потрапляти краплі або бризки води.
- Не допускайте потрапляння сторонніх предметів у



телевізор через вентиляційні отвори.

- Не використовуйте підставку або кріплення інших виробників. Обов'язково звертайтеся до місцевого дилера Panasonic для проведення налаштувань або установки з використанням рекомендованих кронштейнів для кріплення на стіну.
- Не піддавайте панель дисплея сильним зовнішнім впливам або ударам..
- Не розміщуйте телевізор на похилих і нестійких поверхнях а також впевніться, що край телевізора не звисає.



Увага

Ніколи не розміщуйте телевізор у місцях на нестійку поверхню. У цьому разі телевізор може впасти, що може спричинити тяжкі травми чи навіть смерть. Більшості травм (особливо дитячих) можна уникнути, виконуючи прості запобіжні заходи.

- Виробник телевізора рекомендує використовувати шафи або стійки.
- При цьому слід використовувати меблі, що здатні надійно підтримувати телевізор.
- Переконайтеся, що телевізор не виступає за край елемента меблів, на якому він стоїть.
- Якщо ви бажаєте розмістити телевізор на високих меблях (наприклад, на серванті чи книжковій шафі), обов'язково закріпіть як сам телевізор, так і елемент меблів на придатній поверхні.
- Коли ставите телевізор на опорний елемент меблів, не підкладайте під нього вироби з тканини чи інших матеріалів.
- Поясніть дітям, що залазити на меблі, аби дістатися телевізора чи його елементів керування, небезпечно. Якщо ви збираєтесь перемістити телевізор в інше місце на зберігання, слід дотримуватися усіх заходів безпеки, перелічених вище.

- Не піддавайте телевізор впливу прямих сонячних променів та інших джерел тепла.



Для запобігання пожежі ніколи не залишайте свічки чи інше джерело відкритого вогню поблизу телевізійного приймача.



■ Небезпечні деталі/дрібні предмети

Увага

● Цей виріб містить потенційно небезпечні деталі, наприклад пластикові пакети, які маленькі діти можуть випадково вдихнути або проковтнути. Ці частини зберігайте за межами доступу маленьких дітей.

■ Підставка

Увага

● Не розбирайте та не модифікуйте підставку.

Застереження

- Не використовуйте інші підставки, крім тієї, що постачається в комплекті з цим телевізором.
- Забороняється використовувати підставку, якщо вона деформована або має пошкодження. Якщо це сталося, негайно зверніться до найближчого дилера Panasonic.
- Під час монтажу перевірте, щоб усі гвинти були щільно закручені.
- Під час установки на підставку не допускайте ударів по телевізору.
- Не дозволяйте дітям залазити на підставку.
- Установка телевізора і його зняття з підставки мають проводитися з дотриманням зазначеної інструкції.

■ Вентиляція

Застереження

Навколо телевізора має бути достатньо вільного простору (не менше 10 см) для відведення надлишку тепла; в іншому випадку можливий швидкий вихід деяких електронних компонентів з ладу.

Мінімальна відстань (см)

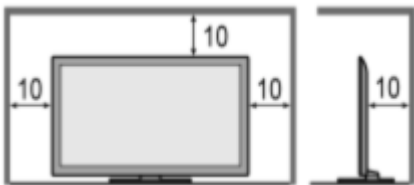

● Не перешкоджайте вентиляції, закриваючи вентиляційні отвори такими предметами, як газети, скатертини й штори.



● Незалежно від того, використовується підставка чи ні, завжди перевіряйте, щоб вентиляційні отвори в нижній частині телевізора не були заблоковані і щоб було достатньо вільного простору для належної вентиляції.

■ Переміщення телевізора

Застереження

Від'єднайте всі кабелі до того, як переміщувати телевізор.

■ У разі тривалого невикористання

Застереження

Телевізор споживає невелику кількість електроенергії в режимі очікування до тих пір, поки вилка приєднана до діючої електричної розетки.

● Вийміть штекер кабеля живлення з настінної розетки, якщо телевізор не використовується протягом тривалого часу.

■ Надмірна гучність

Застереження

● Не вмикайте навушники на високу гучність. Це може призвести до незворотного пошкодження слуху.



● При виникненні у вухах шумів від вібрації зменшіть гучність або тимчасово припиніть користуватися навушниками.

■ Батарейки пульта дистанційного керування

Застереження

- Неправильна установка може стати причиною витoku електроліту з батарейок, корозії та вибуху.
- Заміняйте тільки батарейками такого ж або рівноцінного типу.
- Не використовуйте одночасно старі та нові батарейки.
- Не використовуйте різні типи батарейок разом (наприклад лужні та марганцеві батареї).
- Не використовуйте акумуляторні нікель-кадмієві батарейки (Ni-Cd тощо).
- Не паліть та не руйнуйте батарейки.
- Не піддавайте батарейки надто сильному нагріванню, такому як, наприклад, сонячне проміння, вогонь тощо.
- Утилізуйте батарейки належним чином.
- Вийміть батарейки з пристрою, якщо не користуватиметеся ним тривалий час, щоб уникнути витoku електроліту з батарейки, корозії та вибуху.

Установка телевизора

Акcesуари, що входять до комплекту поставки

Акcesуари можуть розміщуватися окремо. Стежте за тим, щоб не викинути їх випадково.

Інструкція з експлуатації

Пульт дистанційного керування (стор. 7)



Батарейки AAA(R03) × 2 (стор. 4)



Підставка (стор. 4)

● Кронштейн опори



● Опора

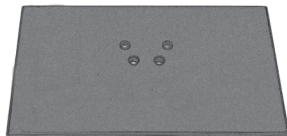

● Монтажні гвинти

A (3 × 8 мм) × 4 шт.

B (5 × 12 мм) × 4 шт.

Прикріплення підставки

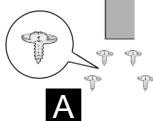
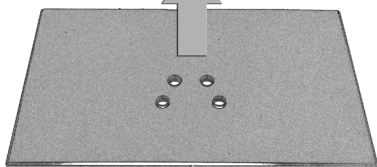
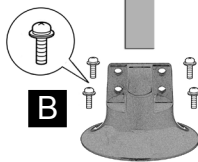
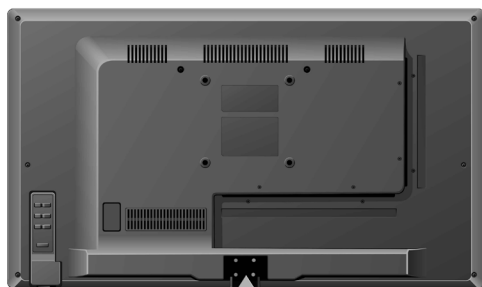

Від'єднання підставки від телевизора

У випадку використання настінного кронштейна або повторного пакування телевизора обов'язково від'єднайте підставку нижченаведеним чином.

1 Покладіть телевизор на пінопластивий мат або товсту м'яку тканину, застелені на столі.

2 Витягніть монтажні гвинти з телевизора.

3 Від'єднайте підставку від телевизора.

4 Витягніть монтажні гвинти з опори.

Установка батарейок пульта дистанційного керування

Зніміть кришку в зазначеному напрямку

Зверніть увагу на правильну полярність (+ або -)

Виробник рекомендує використовувати батарейки Panasonic.



Настінний монтаж телевизора (додатково)

Будь ласка, зверніться до місцевого представника компанії Panasonic для придбання рекомендованого настінного кронштейна.

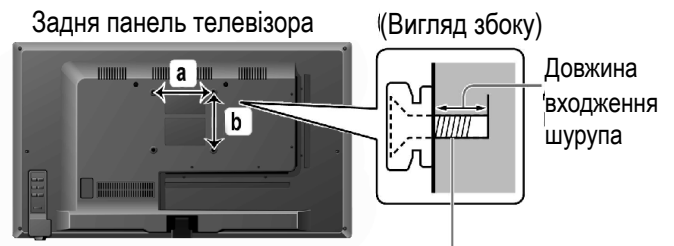

Шуруп для монтажу телевизора на настінному кронштейні (не входить в комплект)

Отвори для кронштейна для настінного встановлення

a: 100 мм

b: 100 мм

Глибина входження шурупа: min 7 max 8 мм.

Увага

- При використанні таких додаткових акcesуарів, як настінні кронштейни тощо, обов'язково прочитайте та виконуйте вказівки виробника з установки й експлуатації.
- Не встановлюйте прилад безпосередньо під лампами на стелі (наприклад, точкові світильники або галогенові світильники), які зазвичай є потужними джерелами тепла. Це може деформувати або пошкодити пластмасові деталі корпусу.
- Під час установки настінних кронштейнів упевніться, що відсутнє електричне заземлення настінного кронштейна через металеві стійки каркасу стіни. Перед підвішуванням настінного кронштейна завжди перевіряйте, що в стіні немає ніяких електричних кабелів, хвилеводів тощо.
- Якщо телевизор не використовується тривалий час, демонтуйте його з навісної опори, щоб запобігти його падінню та травмам.

Підключення телевізора

- Перед тим як приєднати або від'єднати будь-які кабелі RF/AV, переконайтеся в тому, що телевізор від'єднаний від розетки/ мережі електроживлення.
- Зовнішнє обладнання та кабелі показані виключно з зображальною метою та не поставляються із цим телевізором.
- При підключенні переконайтеся у використанні правильних типів роз'ємів і кабельних вилок.
- Використовуйте повністю змонтований кабель SCART або HDMI.
- Стежте за тим, щоб телевізор перебував якнайдалі від електронного обладнання (відеообладнання тощо) або обладнання з інфрачервоним датчиком. Інакше може виникнути викривлення зображення / звука або можуть з'явитися проблеми в роботі іншого обладнання.
- Крім того, прочитайте також інструкцію з експлуатації обладнання, що додається.

Роз'єм

Задня панель телевізора

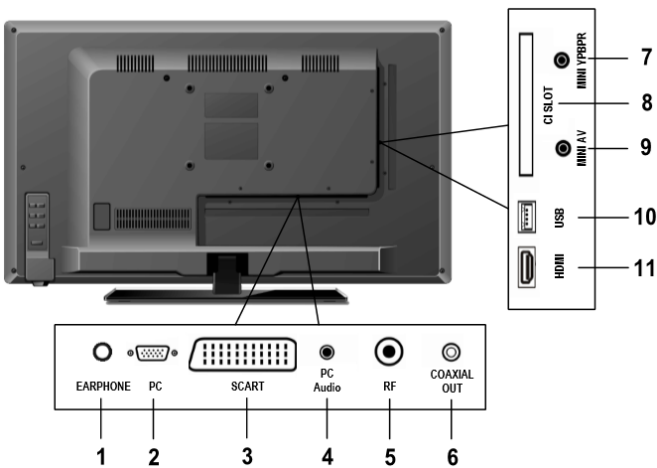

- 1 Роз'єм для підключення навушників EARPHONE;
- 2 Роз'єм PC для підключення відеосигналу з комп'ютера (роз'єм типу VGA);
- 3 Роз'єм типу SCART для підключення зовнішніх пристроїв;
- 4 Гніздо штекерне PC AUDIO для підключення звукового сигналу з комп'ютера;
- 5 Роз'єм RF для підключення антени;
- 6 Роз'єм COAXIAL OUT для підключення зовнішніх пристроїв;
- 7 Роз'єм MINI YPBPR для підключення компонентного сигналу від зовнішніх відеопристроїв (роз'єм типу міні-джек);
- 8 Роз'єм SLOT CI + для підключення модуля з картоприймачем;
- 9 Роз'єм MINI AV для підключення зовнішніх пристроїв (роз'єм типу міні-джек);
- 10 Роз'єм USB для підключення зовнішнього пристрою з флеш-пам'яттю;

11 Роз'єм HDMI - цифровий інтерфейс для одночасної передачі нестислого відеозображення і сигналів звукового супроводу від зовнішнього пристрою.

Підключення

Кабель антени та кабель електроживлення

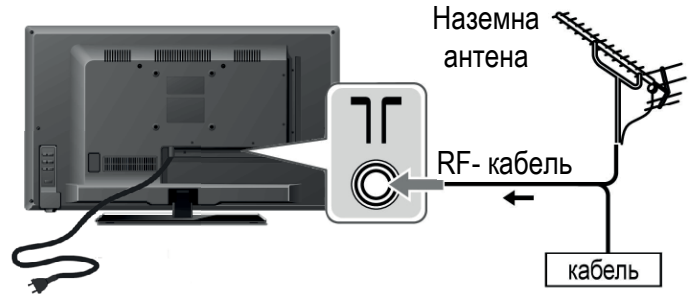

- Дана модель комплектується незнімним кабелем живлення.
- Якщо антена розташована в неправильному місці, можуть виникати перешкоди.

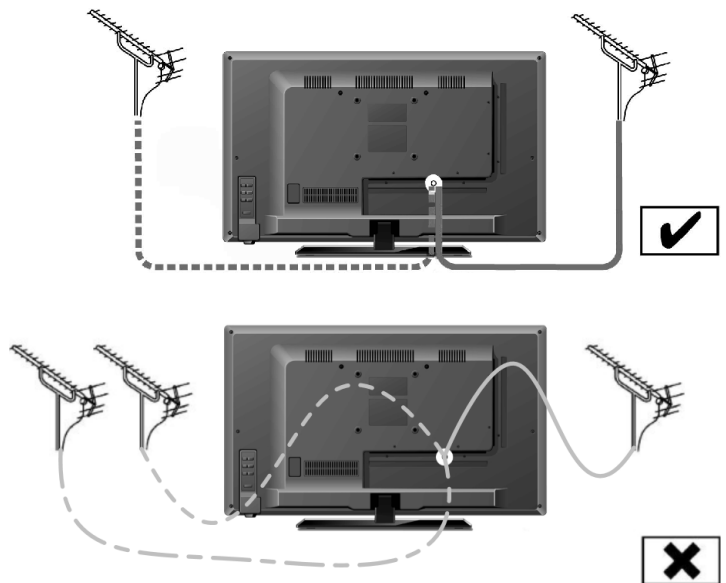

AV / Ігрова приставка

Використання роз'єму HDMI



■ Використання роз'єму SCART

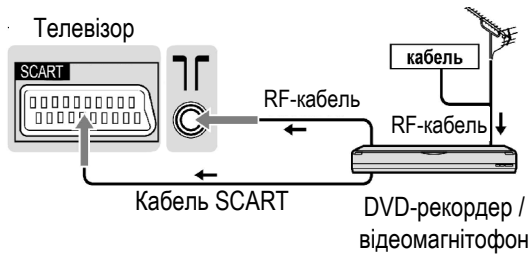

Наушники



Акустична система

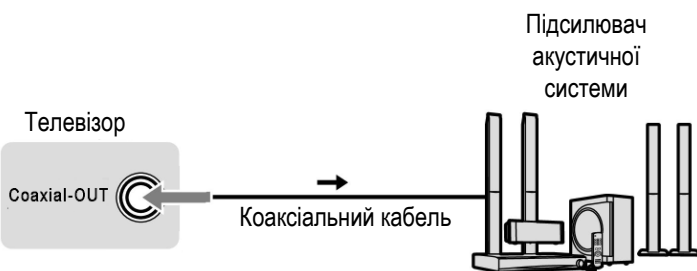

- Використовуйте роз'єм Coaxial Out для підключення підсилювача.

Початкові налаштування

Під час першого включення телевізора відображається послідовність кроків, які необхідно зробити для налаштування телевізора.

- Виконувати ці кроки не обов'язково, якщо налаштування виконувалось технічним персоналом місцевого представника.

1 Повністю вставте вилку в розетку та увімкніть телевізор.

Щоб відобразився екран, може знадобитися декілька секунд.

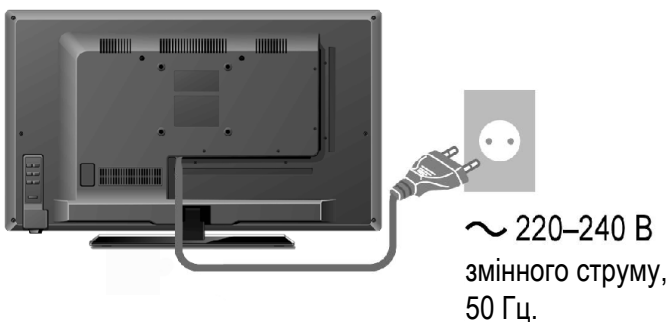

2 Виберіть мову меню.

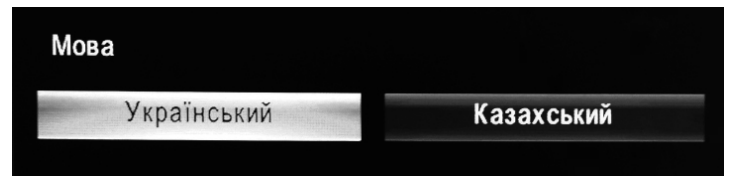

3 Виберіть режим [Дім].



- Умови перегляду [Магазин] призначені для вітрин магазину.
- Щоб змінити умови перегляду пізніше, вам буде потрібно форматувати всі установки шляхом вибору пункту [Скинути налаштування] в меню [Установки].

4 Виберіть країну.

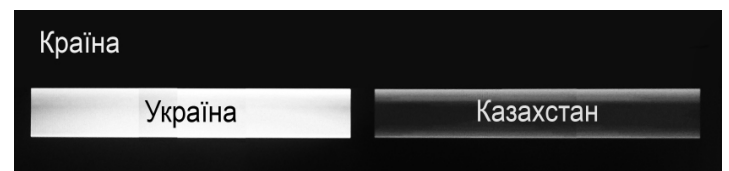

5 Виберіть режим телевізійного сигналу, який потрібно налаштувати, і слідуєте підказкам на екрані телевізора.

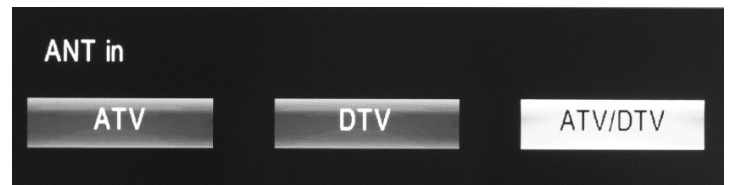

Після завершення налаштувань телевізор готовий до перегляду.

Примітка

- Якщо налаштування завершилося невдачею, перевірте підключення RF-кабелю, а потім дотримуйтеся вказівок на екрані.
- Під час початкового налаштування цифрового телебачення у автоматичному режимі можлива настройка тільки ефірного ТБ (DVB-T). Налаштування кабельного ТБ (DVB-C) описане на стор 11.

Експлуатація телевізора

Використання пульта дистанційного керування

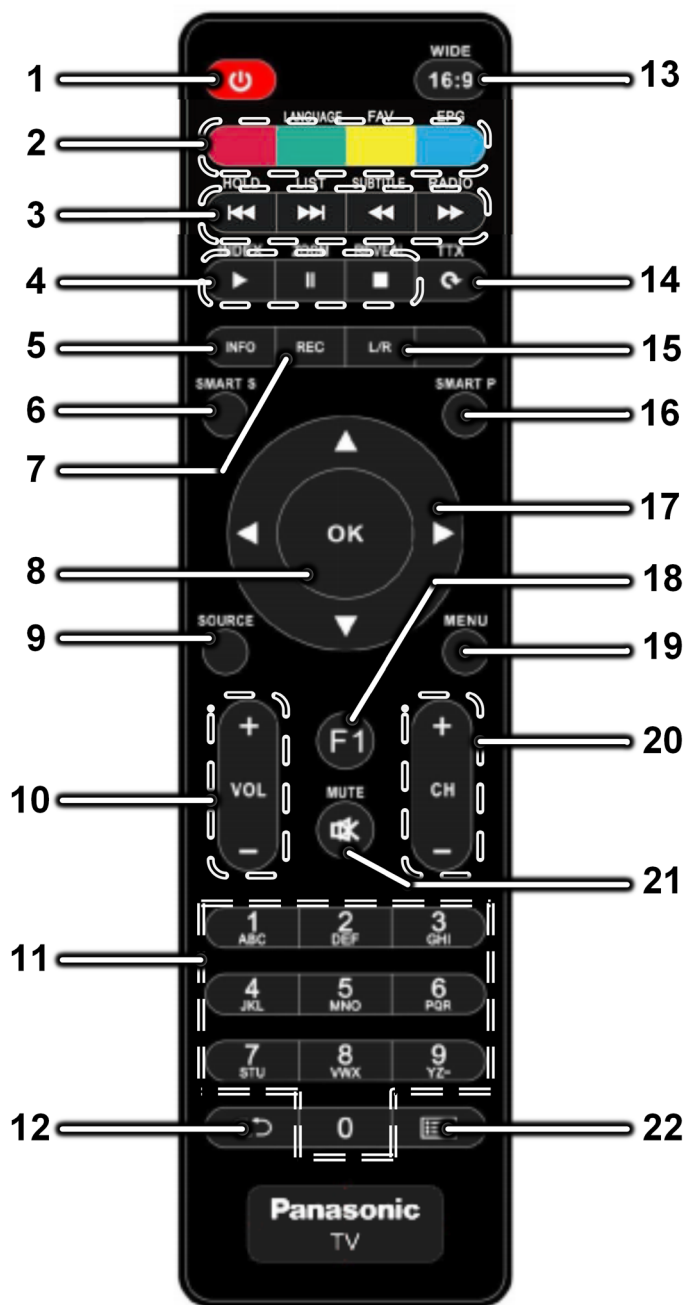

- 1 **POWER**. Вмикає телевізор/режим очікування.
- 2 **Червона**. Збільшення номера підсторінки у режимі телетексту.
LANGUAGE (зелена). Вибір мови меню. У телетекстовому режимі - змішане відображення телетексту і телевізійної програми. У режимі «USB» - прискорене відтворення назад.
FAV (жовта). У режимах «ATV», «DTV» - меню пріоритетних каналів. Вибір сторінки в телетекстовому режимі в рядку статусу відповідного кольору.
EPG (синя). У режимі «DTV» - включення / вимикання електронного гіда. Вибір сторінки в телетекстовому режимі в рядку статусу відповідного кольору.

- 3 **HOLD «II ◀ ▶»**. Утримання сторінки / підсторінки в телетекстовому режимі. У режимі «USB» - відтворення попереднього треку / глави.
LIST «▶▶ II». У телетекстовому режимі - перегляд сторінок в режимі «LIST». У режимі «USB» - відтворення наступного треку / глави.
SUBTITLE «◀◀». Включення / вимикання субтитрів. Зменшення номера підсторінки в телетекстовому режимі.
RADIO «▶▶». У телетекстовому режимі - вибір підсторінок. У режимі «USB» - прискорене відтворення вперед.
- 4 **INDEX «▶»** У телетекстовому режимі - виклик індексної сторінки. У режимі «DTV» - перегляд програми із зсувом часу. У режимі «USB» - включення відтворення.
ZOOM «II». У телетекстовому режимі - зміна формату сторінки. У режимі «DTV» - вхід в режим зсуву часу перегляду, в режимі «USB» - пауза.
REVEAL «■» У телетекстовому режимі - показати приховану інформацію. У режимі «DTV» - вихід з режиму зсуву часу перегляду, в режимі «USB» - зупинка відтворення.
- 5 **INFO**. Відображення системної інформації.
- 6 **SMART S**. Перемикач по кільцю режимів звуку.
- 7 **REC**. У режимі «DTV» - запис на флеш-карту.
- 8 **OK**. Підтвердження вибору в меню.
- 9 **SOURCE**. Вибір джерела сигналу.
- 10 **VOL+ / VOL-**. Збільшення / зменшення рівня гучності.
- 11 **0-9**. Вибір програм прямим набором. У режимі телетексту - вибір сторінок або підсторінок.
- 12 **◁** Попередній канал.
- 13 **WIDE 16:9**. Вибір формату зображення.
- 14 **TTX «C»** Включення / вимикання режиму телетексту.
- 15 **L/R**. Вибір звукової доріжки (режиму звуку).
- 16 **SMART P**. Перемикач по кільцю режимів зображення.
- 17 **◀ ▶** У режимі «МЕНЮ» - зменшення / збільшення (або перемикач) регульованих параметрів.
▲ ▼ У режимі «МЕНЮ» - переміщення курсору вгору / вниз. У режимі телетексту - вибір наступного / попереднього номера сторінки.
- 18 **F1**. Включення / вимикання функції «Стоп-кадр».
- 19 **MENU**. Включення / вимикання меню.
- 20 **CH+ / CH-**. Перемикач номерів програм в бік збільшення / зменшення.
- 21 **MUTE** **⊘**. Виключення / включення звуку.
- 22 **☰** Включення / вимикання списку каналів.

Про керівництво користувача

При управлінні телевізором за допомогою пульта дистанційного керування дотримуйтесь вказівок з експлуатації, які відображаються в нижній частині екрана, щоб здійснити необхідну операцію:

- Зміна параметра, вибір режиму



- Ввід



- Для виходу з меню



Використання засобів управління телевізором

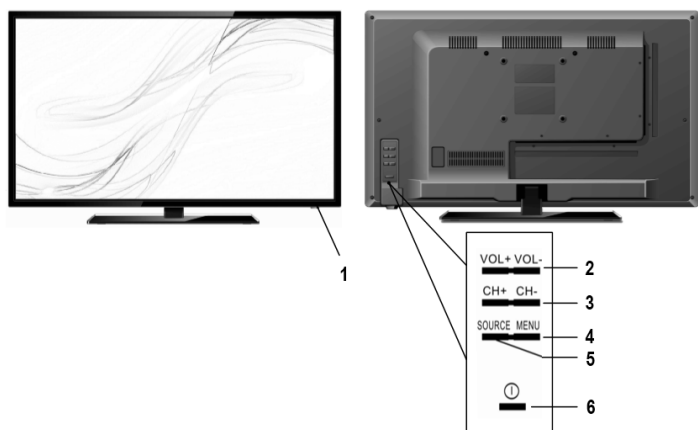

- 1 Фотоприймач і індикатор стану телевізора: червоне світіння - режим очікування, синє світіння - робочий.
- 2 Кнопки регулювання рівня гучності звуку в бік збільшення (+) / зменшення (-); кнопки переміщення курсору меню вправо (+) / вліво (-).
- 3 Кнопки перемикання номерів програм в бік збільшення (+) / зменшення (-); кнопки переміщення курсору меню вгору (+) / вниз (-).
- 4 Кнопка вмикання / вимикання меню налаштувань телевізора.
- 5 Кнопка вибору джерела сигналу.
- 6 Кнопка вмикання / вимикання режиму очікування.

Перегляд через зовнішній вхід

- 1 Під'єднайте зовнішнє обладнання.
- 2 Відкрийте меню [Вхідний сигнал] і виберіть вхід під'єданого обладнання.



Примітка

- Якщо на зовнішньому обладнанні є функція налаштування формату зображення, встановіть формат «16:9».

Використання медіаплеєра

Медіа-програвач дозволяє переглядати фото, відео або прослуховувати музику, записані на пристрої флеш-пам'яті USB.

- На цьому телевізорі зображення може з'являтися неправильно, що залежить від цифрових камер, що використовуються.
- За наявності великої кількості файлів і папок на пристрої USB флеш-пам'яті відображення може зайняти деякий час.
- Частково пошкоджені файли можуть відобразитися зі зменшеною роздільною здатністю.
- Назви папок і файлів можуть відрізнитися залежно від цифрових камер, що використовуються.

Вставлення/виймання флеш-пам'яті USB

Вставте \ витягніть пристрій флеш-пам'яті USB в \ з роз'єму USB.

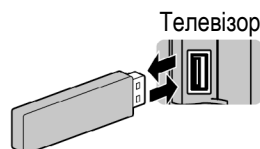

Запуск медіаплеєра

- 1 Підключіть пристрій USB флеш-пам'ять до свого телевізора.
- 2 Натисніть кнопку «SOURCE», на екрані з'явиться меню джерел сигналів телевізора. Виберіть режим «USB» і натисніть кнопку «ОК».
- 3 На екрані з'явиться меню. Пересуваючи курсор на піктограми «ФОТО», «ФІЛЬМ», «МУЗИКА» можна дивитися відео, прослуховувати музику, переглядати фотографії з зовнішніх пристроїв USB.

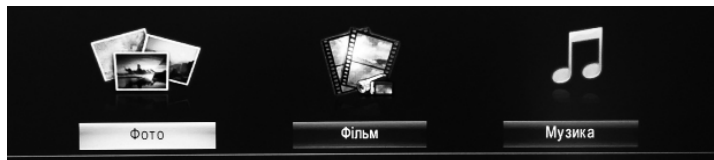

- 4 Кнопками «◀», «▶», виберіть потрібну Вам піктограму, натисніть кнопку «ОК». Виберіть розділ на диску і натисніть кнопку «ОК».

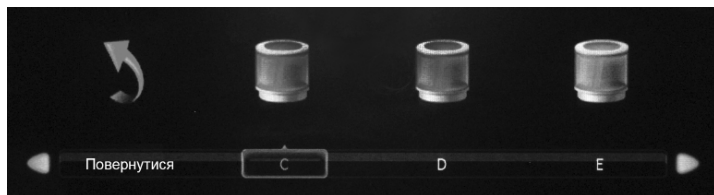

Режим ФОТО

- Вибравши піктограму «ФОТО», виберіть потрібний файл, натисніть кнопку «INDEX ▶».
- Під час відтворення натисніть кнопку «INFO», щоб увімкнути / вимкнути меню в нижній частині екрана. Скориставшись кнопками «◀», «▶» і «ОК», Ви можете:
- здійснювати перегляд зображень в режимі слайд-шоу;
 - здійснювати редагування зображення;
 - здійснювати поворот зображення вправо / вліво;
 - кадрувати;
 - отримати інформацію про поточне зображення.

Режим ВІДЕО

- Вибравши піктограму «ВІДЕО», виберіть потрібний файл, натисніть кнопку «INDEX ▶». Розпочнеться відтворення відео.
- Під час відтворення натисніть кнопку «INFO», щоб увімкнути / вимкнути меню в нижній частині екрана. Скориставшись кнопками «◀», «▶» і «ОК», Ви можете:
- здійснювати перемотування відео вліво, вправо;
 - переходити до наступного/попереднього відео;
 - здійснювати зупинку відтворення;
 - встановити послідовне відтворення відео, повтор відтворення одного відео, повтор розділу відео;
 - збільшити або зменшити формат показу зображення;
 - збільшити або зменшити зображення в декілька разів.
- Для зупинки відтворення натисніть кнопку «REVEAL ■».

Режим МУЗИКА

- Вибравши піктограму «АУДІО», виберіть потрібний файл, натисніть кнопку «INDEX ▶». Розпочнеться відтворення музики.
- Під час відтворення натисніть кнопку «INFO», щоб увімкнути / вимкнути меню в нижній частині екрана. Скориставшись кнопками «◀», «▶» і «ОК», Ви можете:
- здійснювати перемотування треку вліво, вправо;
 - переходити до наступного/попереднього треку;
 - здійснювати зупинку відтворення;
 - встановити послідовне відтворення треків, повтор відтворення одного трека.
- Для зупинки відтворення натисніть кнопку «REVEAL ■».

Використання звичайного інтерфейсу

Вимикайте телевізор за допомогою перемикача живлення Увімк./ Вимк. щоразу при приєднанні/від'єднанні модуля CI.

Вставте модуль у правильному напрямку, потім дотримуйтесь інструкцій на екрані.

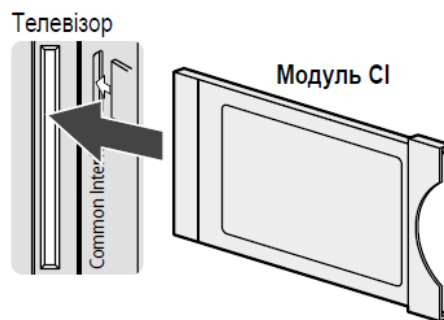

- Якщо смарт-картка та модуль CI постачаються в комплекті, спочатку потрібно вставити модуль CI, а потім вставити в цей модуль смарт-картку.
- Функції, які відображаються на екрані, залежать від змісту обраного модуля CI.
- У продажу можуть бути деякі модулі CI, версії мікропрограм яких лише частково сумісні з цим телевізором. У цьому випадку зверніться до вашого постачальника вмісту.
- Для отримання додаткової інформації прочитайте інструкцію з експлуатації модуля CI або зверніться до постачальника вмісту.

Використання функцій меню

1 Відображення меню.

Приклад:

Меню

Пункт меню

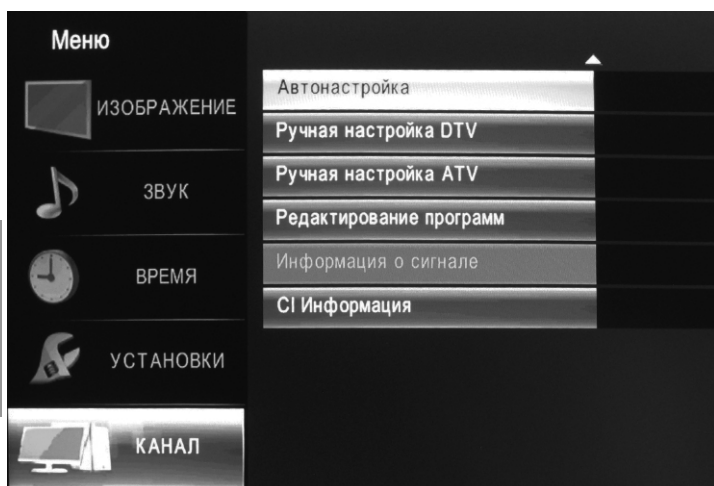

2 Вибір меню.



3 Вибір пункту.

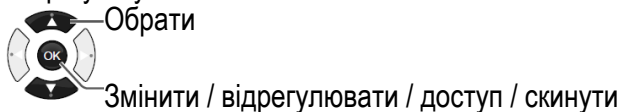

4 Зміна налаштувань.

Приклад:

- Зміна варіанта налаштувань



- Регулювання за допомогою шкали яскравості



Примітка

Можуть бути обрані тільки доступні пункти.

Зображення

[Режим зображення]

Вибір режиму зображення: [Динамічно] / [Стандартно] / [М'яко] / [Індивідуально]

[Динамічно]: Підвищує контраст і різкість для перегляду в яскраво освітленому приміщенні.

[Стандартно]: Для перегляду в приміщенні з нормальним освітленням.

[М'яко]: Зменшує передачу контрасту, відтінків чорного і колірності для перегляду фільмів у затемненому приміщенні.

[Індивідуально]: Ручне налаштування кожного елемента меню для отримання необхідної Вам якості зображення.

У кожному режимі перегляду можна задати та зберегти такі налаштування: [Контраст], [Яскравість], [Колір], [Чіткість], [Тон].

[Температура кольору]

Вибір температури кольору зображення.

[Холодно] / [Звичайно] / [Тепло] / [Індивідуально]

[Зменшення шуму]

Зменшує небажану зашумленість зображення.

[Reset to Defaults]

Цей пункт дозволяє скинути налаштування меню [Зображення].

Звук

[Режим звуку]

Встановлює бажаний режим звуку.

[Стандартний]: Відтворення звуку такої якості, що підійде для всіх типів сцен.

[Музика]: Забезпечує якість звуку, що підходить для прослуховування музики.

[Кіно]: Поліпшує якість звуку при перегляді відео, фільмів.

[Спорт]: Режим для перегляду спортивних програм.

[Індивідуально]: Дозволяє вручну регулювати звук і наступні параметри.

■ [Баланс]

Регулювання рівня гучності правого та лівого динаміків.

■ [Низька частота]

Регулює рівень для посилення або мінімізації більш низького й глибокого виводу звуку.

■ [Висока частота]

Регулює рівень для посилення або мінімізації більш чіткого й високого виводу звуку.

У режимах [Стандартний], [Музика], [Кіно] та [Спорт] параметри [Низька частота] та [Висока частота] недоступні.

Примітка

Якщо Вам невідомий тип телевізійного мовлення у Вашому регіоні, виберіть тип «DVB-T». Інформацію про тип телевізійного мовлення і параметри мовлення «DVB-C» з'ясуйте у оператора телевізійних мереж Вашого регіону.

[Ручне налаштування]

■ Ручне налаштування ATV

Встановіть джерело сигналу ATV. У меню [Канал] виберіть режим [ATV ручні налаштування].

Налаштуйте необхідні параметри:

- 1 Виберіть позицію каналу.
- 2 Налаштуйте пункт «Система зображення і звуку».
- 3 Увімкніть / вимкніть автоматичне підстроювання частоти (параметр AFC).
- 4 Виберіть «Пошук».



■ Ручне налаштування цифрового телебачення

Перемикання між режимами DVB-T і DVB-C

Для перемикання режимів роботи цифрового тюнера в меню [Канал] виберіть пункт [Автоматична настройка]. Виберіть необхідний тип тюнера, підтвердіть вибір кнопкою ОК і вийдіть з меню настройки, натиснувши кнопку MENU.

Ручне налаштування DVB-T

Встановіть джерело сигналу DTV. У меню [Канал]:

- 1 Встановіть режим [DVB-T].
- 2 Виберіть режим [DTV ручні налаштування].
- 3 Виберіть канал і натисніть ОК для пошуку.



Ручне налаштування DVB-C

Встановіть джерело сигналу DTV. У меню [Канал]:

- 1 Встановіть режим [DVB-C].
- 2 Виберіть режим [CADTV ручна настройка].
- 3 Введіть значення частоти, символічної швидкості і модуляції за допомогою цифрових кнопок або стрілок «◀», «▶» ПДК.
- 4 Натисніть ОК для пошуку.

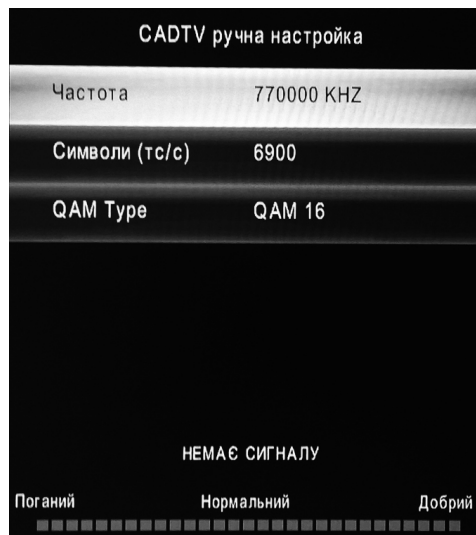

[Редагування каналів]

Це меню дозволяє:

- здійснювати перегляд програм;
- здійснювати видалення програм;
- розташовувати телевізійні програми відповідно до своїх уподобань;
- створити список улюблених каналів;
- здійснювати пропуск програм.

[Інформація про сигнал]

В меню [Канал] виберіть пункт [Інформація про сигнал]. Даний пункт меню виводить на екран телевізора основну інформацію про сигнал.

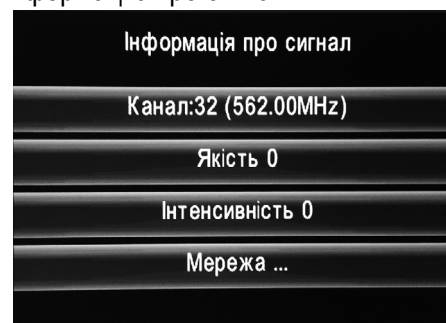

Додаткова інформація

Функція автоматичного переходу до режиму очікування

Телевізор автоматично перейде в режим очікування в наступних випадках:

- Параметри [Таймер сну] або [Автоматичне вимкнення] активні у меню [Час].
- Протягом деякого часу відсутній сигнал.

Не відображайте нерухомі частини зображень протягом тривалого часу

Інакше нерухомі частини зображень залишають тьмянний слід на LED екрані («залишкове зображення»). Це не відноситься до несправностей і не покривається гарантією.

Типові нерухомі частини зображень:

- Номер каналу, логотип каналу і інші логотипи;
- Нерухомі зображення або відеозображення, що переглядаються в форматі 4:3 або 14:9;
- Відеоігри;
- Зображення, що передаються з ПК.

Формати файлів, що підтримуються медіаплеєром

■ Фото

JPEG (.jpg, .jpeg)

– Підтримувана роздільна здатність: 8 × 8 до 30719 × 17279

– Стандарти DCF та EXIF

– Підвибірка: 4:4:4, 4:2:2, 4:2:0

– Формат Progressive JPEG не підтримується.

■ Музика

MP3 (.mp3) / AAC (.m4a)^{*1} / WMA (.wma)^{*1,2} / LPCM (.wav) / FLAC (.flac)

■ Відео

AVI (.avi)^{*2,3} / MKV (.mkv)^{*3} / ASF (.asf, .wmv)^{*1,2} / MP4 (.f4v, .m4v, .mp4) / FLV (.flv) /

3GPP (.3gp, .3g2) / TS (.mts, .m2ts, .tp, .trp, .ts, .tts) / PS (.mod, .mpg, .mpeg, .vob, .vro)

^{*1} Відтворення файлів із захистом від копіювання неможливе.

^{*2} Формати WMA Pro та WMA Lossless не підтримуються.

^{*3} Деякі функції субтитрів або розділів можуть бути недоступні.

■ Субтитри

MicroDVD, SubRip, TMLPlayer (.srt, .sub, .txt)

– Файл відео і файл тексту субтитрів розміщуються в одній папці. Їх імена співпадають, за винятком розширень.

– Якщо файлів тексту субтитрів декілька в одній папці, вони відображаються у такому порядку: файл із розширенням «.srt», «.sub», «.txt».

З'єднання HDMI

Цей телевізор оснащений технологією HDMI™. HDMI (мультимедійний інтерфейс високої чіткості) - це перший повністю цифровий аудіо/відео інтерфейс побутової електроніки, що підтримує стандарт передачі нестиснених сигналів.

HDMI дозволяє насолоджуватись чітким цифровим зображенням та високоякісним звуком завдяки з'єднанню телевізора з відповідним обладнанням.

■ Актуальні функції HDMI

- Вхідний аудіосигнал:

2-канальна лінійна імпульсно-кодова модуляція (частота вибірки - 48 кГц, 44,1 кГц, 32 кГц)

- Вхідний відеосигнал.

■ З'єднання DVI

Якщо зовнішнє обладнання має тільки вихід DVI, ви можете під'єднати роз'єм HDMI за допомогою узгоджувального кабелю DVI-HDMI. При використанні узгоджувального кабелю DVI-HDMI під'єднати аудіокабель до аудіовходу (використовуйте роз'єми AV).

USB-накопичувач

- Рекомендується підключати пристрій USB безпосередньо до USB-порту телевізора.

- Деякі пристрої USB або концентратори USB не підходять для використання із цим телевізором.

- Підключення накопичувачів через USB-пристрій читання карт пам'яті не підтримується.

- Додаткову інформацію щодо пристроїв можна знайти на вказаному веб-сайті. (Тільки англійською мовою) <http://panasonic.net/>

■ USB-накопичувач (для відтворення в медіа-програвачі)

- Формат пристрою USB флеш-пам'яті: FAT16, FAT32 або exFAT

- Відповідність пристрою флеш-пам'яті USB: Підтримує стандарт USB1.1 або USB2.0.

- Пристрої USB HDD відформатовані на ПК, можуть не працювати з медіаплеєром.

- Дані, змінені за допомогою ПК, можуть не відобразитися.

- Не витягайте пристрій, поки телевізор здійснює доступ до даних. В іншому випадку можливе ушкодження пристрою або телевізора.

- Не торкайтеся штирів на пристрої.

- Не піддавайте пристрій впливу сильного тиску або ударам.

- Вставте пристрій у відповідному напрямку. В іншому випадку можливе ушкодження пристрою або телевізора.

- Електричні перешкоди, статична напруга або неправильні дії можуть призвести до втрати даних або пошкодження пристрою.

- Регулярно робіть резервні копії записаних даних на випадок їх втрати, пошкодження або неправильної роботи телевізора. Компанія Panasonic не несе відповідальності за погіршення якості або пошкодження записаних даних.

Усунення несправностей

Перш ніж звертатися по допомогу у технічну підтримку, спробуйте вирішити проблему самотужки за допомогою цих простих вказівок.

При відображенні повідомлення про помилку дотримуйтесь наведених у ньому вказівок.

Якщо проблема не зникає, зверніться по допомогу до місцевого представника компанії Panasonic.

Екран

Червоні, сині, зелені або чорні крапки на екрані.

- Це характерно для рідкокристалічних панелей. Рідкокристалічна панель виробляється відповідно до дуже високоточної технології. Час від часу на екрані можуть з'являтися декілька неактивних пікселів у вигляді крапок червоного, зеленого, синього або чорного кольору. Це не впливає на роботу телевізора і не означає проблеми з якістю.

Хаотичне зображення, перешкоди.

- Встановіть [Зменшення шуму] в меню [Зображення] для усунення перешкод.
- Перевірте наявність поблизу електричних виробів.

Зображення не відображається.

- В меню [Зображення] перевірте параметри [Режим зображення].
- Переконайтеся, що телевізор знаходиться в режимі AV. Якщо телевізор працює в режимі AV, перевірте, що обраний режим входу відповідає виходу зовнішнього обладнання.

Нечітке або викривлене зображення.

(Немає звуку або низька гучність.)

- Обнулiть налаштування каналів.

Відображається незвичне зображення.

- Від'єднайте вилку кабелю живлення телевізора від розетки, а потім під'єднайте знову. Якщо це не дає бажаного, поверніть всі початкові налаштування в меню [Установки].

Незвичайне зображення, що отримується від обладнання, підключеного через HDMI.

- Перевірте правильність підключення кабелю HDMI.

- Вимкніть телевізор та обладнання та знову ввімкніть їх.
- Перевірте вхідний сигнал з обладнання.
- Використовуйте обладнання, сумісне зі стандартами EIA/CEA-861/861D.

Звук

Звук не відтворюється.

- Перевірте налаштування вимкнення звуку (стор. 9) та гучність.

Низький рівень або спотворення звуку.

- Можливо, погіршився прийом звукового сигналу.

Загальна інформація

Телевізор переходить в Режим очікування.

- Цей телевізор оснащений функцією автоматичного переходу електроживлення в режим очікування.

Пульт ДК не працює або працює з перебоями.

- Замініть батарейки.
- Наведіть пульт дистанційного керування прямо на приймач сигналу дистанційного керування телевізора (приблизно на відстані до 7 метрів і під кутом 30 градусів).
- Розташуйте телевізор подалі від сонячного світла та перевірте, щоб на приймач сигналів дистанційного керування не впливали інші джерела яскравого світла.

Частини телевізора стають гарячими.

- Навіть якщо температура передньої, верхньої та задньої панелі підвищилася, це не викличе ніяких проблем, пов'язаних з продуктивністю або якістю роботи.

Панель телевізора злегка вібрує, якщо до неї доторкнутися пальцем. Може чути стукіт.

- Панель має гнучку конструкцію для запобігання її пошкодження. Це не є несправністю.

Технічні характеристики

| | |
|---|--|
| Модель № | TX-24DR300ZZ |
| Джерело живлення | 220 - 240 В змінного струму, 50 Гц |
| Розрахункове споживання електроенергії | 33 Вт |
| Споживання електроенергії в режимі очікування | 0,5 Вт |
| Плазмова панель дисплея: | |
| Тип екрана РК-екран (світлодіодне підсвічування) | |
| Розмір екрана (діагональ): 60 см | |
| Роздільна здатність відображення: | 1920 (Ш) × 1080 (В) |
| Розміри (Ш × В × Г) | |
| | 552 мм × 358мм × 175 мм (3 підставкою) 552 мм × 329 мм × 43 мм (Лише телевізор) |
| Маса | 3,8 кг |
| З'єднувальні гнізда | |
| MINI AV | Підключення зовнішніх пристроїв (роз'єм типу міні-джек) |
| MINI YPBPR | Підключення компонентного сигналу від зовнішніх відеопристроїв (роз'єм типу міні-джек) |
| PC | Підключення відеосигналу з комп'ютера (роз'єм типу VGA) |
| SCART | Підключення зовнішніх пристроїв (вхід аудіо/відео, вихід аудіо/відео, вхід RGB) |
| COAXIAL OUT | Підключення зовнішніх пристроїв |
| Вхід HDMI | Роз'єм типу А |
| USB | Гнізда USB 2.0, ТИП А DC 5 В, макс. 500 мА |
| Слот для картки | Роз'єм загального інтерфейсу (відповідає CI Plus) × 1 |
| PC AUDIO | Підключення звукового сигналу з комп'ютера (роз'єм типу міні-джек) |

Звук

Аудіовихід
16 Вт (8 Вт + 8 Вт)
Навушники
М3 (3,5 мм) стерео міні гніздо × 1

Системи прийому / Назва діапазону

DVB-C

Цифрові кабельні служби (MPEG2 і MPEG4-AVC(H.264))

DVB-T / T2

Цифрові наземні служби (MPEG2 і MPEG 4-AVC(H.264))

PAL, SECAM и NTSC (по відеочастоті), DK, L, BG, I, NICAM/A2

Вхід антени

ДВЧ / УВЧ

Умови експлуатації

Температура від 10 до плюс 35 ° С.
Вологість від 20% до 80% (відн. вологість, за відсутності конденсації)

Строк служби: 7 років з дати виробництва.

Місяць і рік виготовлення телевізора вказані на боковій етикетці коробки Вашого виробу, а також зашифрований в серійному номері телевізора.

Серійний номер телевізора складається з 14 символів і формується таким чином:

X X X X X X X X X X X X X X X X
a b c d e

- a - місяць виготовлення
- b - остання цифра року виготовлення
- c - ідентифікатор моделі
- d - номер лота поставки
- e - порядковий п'ятизначний номер телевізора.

Примітка

- Конструкція и технічні характеристики можуть бути змінені без попередження. Вказана вага і габаритні розміри є приблизними величинами.

Догляд

Спочатку вийміть вилку з розетки живлення.

Регулярний догляд

- Використовуючи м'яку тканину, обережно протріть поверхню екрана, корпусу і підставки.
- Регулярно протирайте вилку живлення сухою тканиною. Волога та бруд можуть стати причиною пожежі або ураження електричним струмом.

Сильне забруднення

Спочатку очистіть поверхню від пилу. Змочіть м'яку тканину чистою водою або розведеним нейтральним мийним засобом (1 частина мийного засобу на 100 частин води). Вичавте тканину і протріть поверхню. Викрутіть тканину та протріть поверхню, а потім протріть поверхню насухо.

Застереження

- Не використовуйте жорстку тканину і не тріть поверхню надто сильно. В іншому випадку можлива поява подряпин на поверхні.
- Не допускайте контакту поверхонь телевізора з водою або мийним засобом. Потрапляння рідини всередину телевізора може призвести до пошкодження виробу.
- Не дозволяйте поверхням телевізора контактувати із засобами проти комах, розчинниками та іншими агресивними рідинами. Це може пошкодити поверхню екрана або призвести до відшарування спеціального покриття.
- З поверхнею екрана варто бути особливо обережним, оскільки її можна легко пошкодити. Не стукайте і не царапайте поверхню нігтями та іншими твердими предметами.
- Запобігайте тривалому контакту корпусу телевізора і підставки з гумовими або поліхлорвініловими речовинами. Це може зіпсувати поверхню.

Довідкова інформація

■ Характеристики енергетичної ефективності телевізора

| | |
|---|------------------------------|
| Модель | TX - 24DR300ZZ |
| Питома потужність робочого режиму | 0,0017916 Вт/см ² |
| Споживання електроенергії в режимі очікування | 0,5 Вт |
| Споживання електроенергії у вимкненому стані | 0 Вт |

Информационный центр Panasonic

Для звонков из Москвы и международных звонков:
+7 (495) 662-46-86

Бесплатный звонок по России: 8-800-200-21-00

Инфармацыйны цэнтр Panasonic

Бясplatны званок па тэрыторыі Рэспублікі Беларусь:
8-820-007-1-21-00

Бесплатный звонок в пределах Республики Беларусь:
8-820-007-1-21-00

Информационный центр Panasonic

Для дзвінків з-за кордону та дзвінків із Києва:
+380-(44)-490-38-98

Безкоштовні дзвінки зі стаціонарних телефонів в межах України: 0 (800) 309-880

Panasonic ақпараттық орталығы

Қазақстан аумағында жергілікті ұялы байланыс операторлары мен қалалық телефондардан тегін қоңырау шалу: 8-800-0-809-809

Бесплатные звонки с городских и мобильных телефонов местных сотовых операторов в пределах Казахстана: 8-800-0-809-809

Алматы қаласы мен Қырғызстаннан қоңырау шалу үшін: +7 (727) 330-88-07

Для звонков из Алматы и Кыргызстана:
+7 (727) 330-88-07

Информация щодо утилізації в країнах, які не входять в Європейський Союз



Даний символ дійсний тільки на території Європейського Союзу. При потребі утилізації даного виробу зверніться до місцевого керівництва або дилера щодо правильного методу її здійснення.