

# BRAVIS

UA

LED ТЕЛЕВІЗОР

Інструкція з експлуатації

RU

LED ТЕЛЕВИЗОР

Инструкция по эксплуатации

**LED-22D2000**

**LED-32D2000**

**LED-39D2000**



Дякуємо Вам за Ваш вибір!  
Благодарим Вас за Ваш выбор!



Прочитайте інструкцію повністю, перш ніж користуватися цим телевізором, зберігайте інструкцію в надійному місці щоб звертатися до неї в майбутньому.

### ПОПЕРЕДЖЕННЯ

- Щоб зменшити ризик удару струмом не знімайте кришку (або задню частину). Не намагайтеся самостійно розібрати або відремонтувати пристрій. Зверніться до компетентного обслуговуючого персоналу в сервісному центрі.
- Спалах блискавки з символом стрілки, в межах рівностороннього трикутника, призначений для попередження користувача про наявність високої напруги, яка може бути достатню великою для удару струмом людини.
- Знак оклику в межах рівностороннього трикутника призначений для попередження користувача про наявність важливої інформації та інструкції з обслуговування (ремонту) в літературі, яка супроводжує прилад.

### НОРМАТИВНА ІНФОРМАЦІЯ

- Це обладнання генерує, використовує та може випромінювати радіочастотну енергію і, якщо воно не встановлене та використовується відповідно до інструкцій, може викликати перешкоду для радіозв'язку. Однак, немає ніякої гарантії, що перешкоди не будуть виникати в інших випадках. Якщо це обладнання дійсно викликає перешкоди радіо чи телевізійного прийому, який може бути визначений шляхом ВВімк./Вимк. пристрою, користувач може спробувати усунути перешкоду однією або декількома з наступних заходів:
  - Перемістіть антену в інше місце.
  - Збільшіть відстань між обладнанням та приймачем.
  - Підключіть пристрій до розетки, відмінної від тої, до якої підключений приймач.
  - Консультуйтеся з дилером або досвідченим техніком радіо / ТВ для допомоги.
- Будь-які зміни або модифікації конструкції, зроблені не в авторизованому сервісному центрі, приведуть до скасування гарантійних зобов'язань виробника.

### УВАГА

- Не намагайтеся змінити цей продукт, без письмового дозволу від виробника. Несанкціонована модифікація може при-

звести до позбавлення прав користувача на використання цього продукту. Не рекомендується тримати певне нерухоме зображення на екрані протягом тривалого часу так само як надзвичайно яскраві зображення на екрані.

### ПОПЕРЕДЖЕННЯ

- Щоб зменшити ризик загоряння або удару струмом, не піддавайте виріб впливу води або вологи.
- Не можна перешкоджати вентиляції, покриваючи вентиляційні отвори предметами, такими як газети, скатертини, фіранки, і т.д.
- Апарат не повинен бути підданий впливу крапель або об'єктів, заповнених рідиною, такі як вази, вони не повинні бути розміщені на апаратах.
- Приділіть увагу до екологічних аспектів утилізації батарей. Не кидайте використовані батареї в сміттєвий ящик. Будь ласка, зв'яжіться зі своїм продавцем, щоб захистити навколишнє середовище.
- Зберігайте мінімальні відстані (5 см) навколо апарату для достатньої вентиляції; (Мінімальна відстань навколо апарата для достатньої вентиляції.) Ніякі джерела відкритого полум'я, такі як запалені свічки, не повинні бути поміщені на апаратах;
- Щоб запобігти поширенню вогню, тримайте окремо свічки або інший відкритий вогонь від цього приладу.
- Пристрій може бути несправним при електростатичному розряді. Це може бути вручну відновлено вимиканням живлення і включенням його знову.

### ПІДКЛЮЧЕННЯ ШНУРА ЖИВЛЕННЯ

#### УВАГА

- Рекомендуємо більшість приладів, підключати до окремого ланцюгу; тобто, єдиний кругообіг виходу живить електроенергією тільки той прилад і не має ніяких додаткових виходів або відгалужень ланцюгів.
- Не перевантажуйте розетки. Перевантажені розетки, вільні або пошкоджені розетки, подовжувачі, пошарпані шнури живлення, або ушкоджена або потріскана ізоляція представляють серйозну небезпеку. Будь-що з цього, може ударити струмом або спалпхнути.
- Періодично перевіряйте шнур живлення приладу, і, якщо поява вказує пошкодження або погіршення, відключіть це, при-

пиніть використання приладу, і замініть шнур живлення на новий, санкціонованим обслуговуючим центром.

- Захистіть шнур живлення від фізичного або механічного зловживання, такого як викривлення, поломка або затискання у дверях або наступання. Зверніть особливу увагу на штепселі, розетки, і пункт, де шнур виходить з приладу. Мережева вилка використовується в якості пристрою відключення, і пристрій відключення повинен залишатися діючим.
- Малюнки та ілюстрації в цьому керівництві приведені тільки для довідки і можуть відрізнятися від фактичного продукту. Дизайн продукту і технічні вимоги можуть бути змінені без повідомлення.

## ВАЖЛИВІ ВКАЗІВКИ З ТЕХНІКИ БЕЗПЕКИ

1. Прочитайте ці інструкції.
2. Зберігайте ці інструкції.
3. Врахуйте всі попередження.
4. Дотримуйтесь усіх попереджень.
5. Не використовуйте цей апарат біля води.
6. Очищайте тільки сухою тканиною.
7. Не блокуйте вентиляційні отвори. Встановіть відповідно до інструкцій виробника.
8. Не встановлюйте близько джерел тепла, такого як радіатори, обігрівачі, печі, або інший апарат (включаючи підсилувачі), які виділяють високу температуру.
9. Не нехуйте захисними полярною або заземленою вилками. Полярна вилка має два контакти з одним ширшим від іншого. Вилка з заземленням має два контакти і третій контакт заземлення. Широкий контакт або контакт заземлення призначені для Вашої безпеки. Якщо вона не підходить до вашої розетки, зверніться до електрика для заміни застарілої розетки.
10. Захистіть шнур живлення від наступання або затискання особливо штепсель, електричні розетки, та місця, де вони виходять з апарату.
11. Використовуйте програми / деталі, визначені виробником.
12. Використовуйте тільки з візками, стійками, штативами, кріпленнями або підставками, рекомендованими виробником, або проданими з апаратом. Коли використовуєте візок, будьте обачними, переміщуючи візок, щоб уникнути травм при перекиданні.
13. Відключіть цей апарат під час грози або коли він не використовується протягом довгих проміжків часу.

14. Зверніться до кваліфікованого персоналу для обслуговування. Обслуговування потрібно, коли апарат був пошкоджений в будь-якому випадку, такому як шнур електроживлення або штепсель пошкоджено, рідина була пролита, або об'єкти потрапили в апарат, апарат був підданий впливу дощу або вологи, чи не працює нормально.

## УТИЛІЗАЦІЯ

- Люмінесцентна лампа, яка використовується в цьому продукті, містить невелику кількість ртуті.
- Не викидайте цей продукт з побутовими відходами.
- Утилізація цього продукту повинна бути виконана у відповідності з інструкціями Вашої місцевої влади.

## ПРИМІТКА

- Якщо телевізор холодний, він може мати невелике "мерехтіння", коли його включити. Це нормально.
- Деякий час точкові дефекти можуть бути видимими на екрані, з'являючись як крихітні червоні, зелені або сині плями. Однак це не становить негативного впливу на продуктивність монітора.
- Уникайте торкання екрану або утримання ваших пальців навпроти напротязі довгих проміжків часу. Інакше це може викликати тимчасовий вплив спотворення на екрані.

## ВИКОРИСТАННЯ ПУЛЬТУ ДИСТАНЦІЙНОГО КЕРУВАННЯ

- Пульт ДК працює за допомогою віддаленого датчика на ТВ. Якщо є об'єкт між пультом ДК і віддаленим датчиком, він може не працювати.
- Направте пульт ДК на віддалений датчик, розташований на ТВ.
- В дуже яскраво освітлених місцях, пульт ДК може працювати не належним чином.
- Рекомендована ефективна відстань для використання пульту ДК становить близько 7 метрів.

## МОНТАЖ БАТАРЕЙ В ДИСТАНЦІЙНОМУ КЕРУВАННІ

- Відкрийте кришку позаду пульту ДК.
- Встановіть дві батареї розміру AAA. Переконайтеся, що відповідно до "+" і "-" кінцями батарей з малюнком у відсіку.



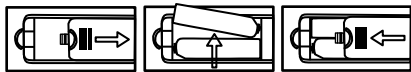

- Вставте кришку назад.

## ЗАМІНА БАТАРЕЇ

Ви повинні встановити батареї в дистанційне керування, щоб зробити їх роботу відповідно до інструкції нижче.

Коли батареї стануть слабкими, операційне відстань дистанційного керування буде дуже зменшена, і Ви повинні замінити батареї.

### Примітки щодо використання батарей:

Використання неправильного типу батарей може викликати хімічний витік і / або вибух. Будь ласка, виконуйте наступні:

- Завжди переконайтесь, що батареї вставлені з + та - терміналами у правильному напрямку як показано в акумуляторному відсіку.
- Різні типи батарей мають різні особливості. Не змішуйте різні типи.
- Не змішуйте старі та нові батареї. Змішування старих та нових батарей скоротить термін служби батарей і / або викличе хімічний витік.
- Замініть батареї, як тільки вони перестануть працювати.
- Хімікати, які просочуються від батарей, можуть викликати подразнення шкіри. Якщо будь-яка хімічна речовина просочується з батарей, витріть її негайно сухою тканиною.
- Батареї можуть мати більш коротку тривалість життя через умови зберігання. Витягуйте батареї кожен раз, коли пульт ДК не буде використовуватися протягом тривалого періоду.
- Батареї (акумуляторна батарея або встановлені батареї) не піддавайте впливу перегріву, такому як сонце, вогонь і т.п.

## УВАГА

- Це може призвести до вибуху, якщо батареї замінені неправильно.
- Міняйте батареї з тим же самим або еквівалентним типом.

## ПІДКЛЮЧЕННЯ

- Вимкніть і відключіть всі компоненти перед підключенням.
- Не вмикайте ТВ, поки установка підключення не закінчена.

**Дивіться Таблицю 1**

## ПІДКЛЮЧЕННЯ КАБЕЛІВ

Перед установкою і використанням, будь ласка, прочитайте ретельно цю інструкцію та заході безпеки.

1. Витягніть ТВ з упаковки та розмістіть на пласкому місці та в добре провітрюваному приміщенні.
2. Відключаючи силовий кабель або кабель передачі сигналу, будь ласка, тримайте штепсель (ізольована частина), не тягніть тіло кабеля. Вихідний термінал RF може бути пов'язаний з RF вхідним портом ТВ.
3. Вихідний AV термінал DVD може бути пов'язана з AV вхідним портом ТВ через кабель AV.

### ПРИМІТКА

У той же самий час не можуть використовуватися YPbPr і AV, оскільки вони мають один звуковий канал.

4. Вихідний КОМПОНЕНТНИЙ (YPbPr) термінал DVD може бути пов'язаний з компонентний (YPbPr) вхідним портом TV через кабель AV.
5. З'єднайте один кінець кабелю VGA з портом VGA на комп'ютері, з'єднайте інший кінець кабелю VGA з портом VGA на ТВ, і затягніть болти за годинниковою стрілкою на кожному кінці кабелю VGA.

### ПРИМІТКА

Поєднуючи 15-контактний VGA, будь ласка, не вставляйте штепсель надмірно, контакт може бути порушений.

6. З'єднайте один кінець кабелю з вихідним портом HDMI, з'єднайте інший кінець кабелю HDMI з портом HDMI на ТВ.

### ПРИМІТКА

Поєднуючи HDMI, будь ласка, вставляйте штепсель акуратно, щоб не пошкодити контакти.

7. Аудіо-відео входи телевізора повинні бути під'єдані до виходів іншого обладнання, що підключається через сполучні кабелі.

### ПРИМІТКА

Аудіо-відео входи можуть приймати тільки аудіо та відео сигнали.

8. Перевірте і переконайтесь, що всі кабелі AV пов'язані з відповідними портами правильно.

9. З'єднайте кабель потужності змінного струму з 100-240V постачанням потужності змінного струму.

#### ПРИМІТКА

Діапазон споживаної потужності для ТВ 100-240В / 50Гц, 60 Гц, не з'єднуйте порт споживаної потужності ТВ з потужністю змінного струму з вищезазначеного діапазону.



Будь ласка, тримайте ізольовану частину штепселя, коли Ви відключаєте силовий кабель, не торкайтеся безпосередньо металевої частини кабелю.



#### ПРИМІТКА

Телевізори діагоналлю 19, 22 та 24 дюйма не мають порту AV OUT.

### ДИСТАНЦІЙНЕ КЕРУВАННЯ

#### ВИЗНАЧЕННЯ КНОПОК

1	Кнопка живлення POWER	Увійдіть або Вийдіть з режиму паузи.
2	Кнопка живлення INFO	Покажіть інформацію про поточну програму
3	Кнопка  MUTE	Викл. звуку або Увімкн. звуку.
4	Кнопки 0-9	За допомогою кнопок виберіть канали. (в режимі ТВ)
5	Кнопка SOURCE	Виберіть джерело сигналу.
6	Кнопка 	Кнопка може використовуватися для перемикання між подвійний I / подвійний II / подвійний I + II / MONO / stereo.
7	Кнопка MENU	Натисніть, щоб показати / сховати меню на екрані або вийти з деяких операцій.
8	Кнопка EXIT	Вийдіть з поточного інтерфейсу.

9	Кнопка ENTER	Для підтвердження вибору виділеного пункту меню, для відображення списку каналів без меню
10	Кнопка 	Зменшення / збільшення значення опції
11	Кнопка 	Вибір попередньої / наступної опції функції
12	Кнопка REPEAT	Натисніть, щоб вибрати режим повторного відтворення (в режимі USB)
13	CH+/CH-	Збільшення / зменшення порядкового номера каналу
14	Кнопки Vol+/Vol-	Збільшення / зменшення гучності
15	Кнопка SLEEP	Встановіть таймер відключення
16	Кнопка 	Натисніть, щоб показати програму Favourites в режимі ТВ (Ви повинні встановити ваші улюблені канали в меню Редактора програм).
17	Кнопка 	Верніться до останньої переглянутої програми / джерела сигналу.
18	Кнопки кольорові COLOR BUTTONS	Червона / зелена / жовта / синя ключова навігаційна зв'язок.  : Швидке перемотування назад (в режимі USB)  : Швидке перемотування вперед (в режимі USB)  : Попередній (у режимі USB)  : Наступний (в режимі USB)

19	Кнопка STILL	Зупинить або активізувати поточне зображення.  ■ : Stop (в режимі USB)
20	Кнопка ►	Гра / Пауза (в режимі USB)
21	Кнопка	Пристосуйте відтворений формат зображення.

23	Кнопка SUBTITLE	Перемикання між вторинними сторінками, входячи в чотиризначне число.
24	Кнопка CANCEL	Натисніть цю кнопку, щоб приховати телетекст; натисніть ще раз для відображення телетексту.

**ФУНКЦІЇ ТЕЛТЕКСТУ**

2	Кнопка INDEX	Вхід в індексну сторінку.
4	Кнопка 0-9	Введіть цифри, щоб потрапити на потрібну сторінку.
5	Кнопка REVEAL	Покажіть або приховайте прихований текст для контрольних опитувань і т.д.
11	Кнопка ▲/▼	Натисніть ▲/▼ для переходу до наступної / попередньої сторінці.
18	Кнопки кольорові	Кнопка телетексту.
19	Кнопка HOLD	Збережіть поточну сторінку телетексту, щоб скасувати функцію.
20	Кнопка TEXT	Перемикання між вкл. телетекстом, змішаним і вкл. телетекстом.
21	Кнопка SIZE	перемикання між масштабуванням зображення до верхньої половини, нижня половина і в повному обсязі.
22	Кнопка E/W	Перемикання між різними мовами.

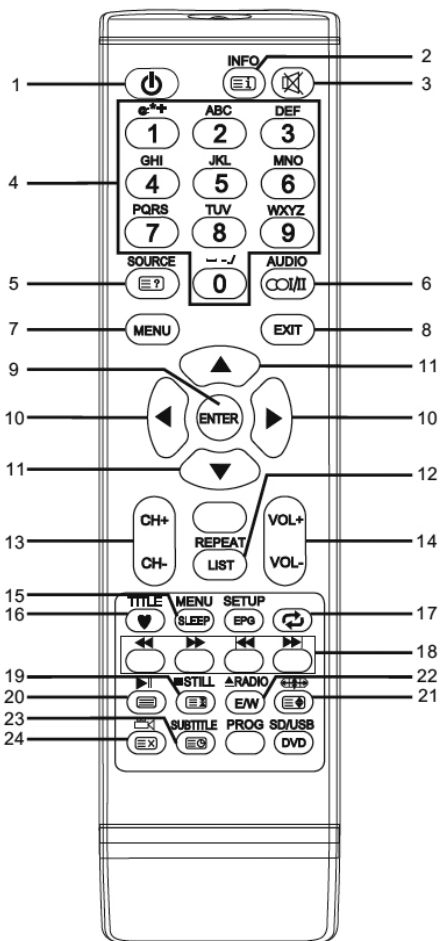

## ПРИМІТКА

- Всі зображення в цьому керівництві є прикладами лише для довідки, фактичний продукт може відрізнятись від цих зображень.
- Кнопки, не згадані тут, не використовуються.

## УВІМКНЕННЯ ТА ВИМКНЕННЯ ТВ

### ВКЛЮЧИТЬ ТВ

- З'єднайте ТВ зі своєю мережевою розеткою. Якщо у ТВ є вимикач живлення, увімкніть його відразу. У режимі очікування натисніть кнопку живлення  на пульті ДК, щоб включити ТВ.

### ВИМКНІТЬ ТВ

- натисніть кнопку  на пульті ДК, щоб увійти в режим очікування.
- Не залишайте свій ТВ в режимі очікування протягом довгих проміжків часу. Краще відключіть шнур живлення.

## ПРИМІТКА

Якщо подача електроживлення припинено, ТВ автоматично буде в режимі очікування. Не рекомендується часте відключення і включення пристрою. При частих перебоях електроживлення рекомендується відключити пристрій від розетки.

## НЕМАЄ СИГНАЛУ

- Коли ТВ працює в режим прийому RF, ТВ перейде в режим очікування автоматично через 5 хвилин, якщо немає сигналу (наприклад, програми зупинені ТВ станцією). У режимі PC-RGB, ТВ автоматично вимикається через 30 секунд, якщо немає сигналу. Коли кабель VGA підключений, ТВ включиться автоматично.

## ВИБІР ПРОГРАМИ

### Використовуючи CH + / CH-на панелі ТВ або на дистанційному управлінні.

- Натисніть CH +, щоб збільшити номер каналу.
- Натисніть CH-, щоб зменшити номер каналу.

### Використовуючи цифрові кнопки 0-9.



- Ви можете вибрати номер каналу, натискаючи від 0 до 9.

- Крім того, коли ТВ знаходиться в деякому режимі, ТВ буде працювати в режимі TV і грати відповідний канал, якщо яка-небудь кнопка числа буде натиснута.

## ПРИКЛАД

- Щоб вибрати - канал (наприклад, Канал 5): Натисніть 5.
- Щоб вибрати - канал (наприклад, Канал 20): Натисніть 2 і 0.

## РЕГУЛЮВАННЯ ГУЧНОСТІ

- Натисніть кнопку VOL + / - для регулювання гучності.
- Якщо ви хочете відключити звук, натисніть .
- Ви можете відключити цей режим по натисненню  або збільшення рівня гучності.

## ЗМІНА INPUT SOURCE

- Ви можете вибрати Input Source, натискаючи кнопку SOURCE на дистанційному управлінні.
- Натисніть кнопку  для перемикання через Input Source, і натиснути кнопку ENTER, щоб підтвердити Ваш вибір.

## НАВІГАЦІЯ МЕНЮ

- Перед використанням ТВ виконайте такі дії, щоб вивчити, як провести навігацію меню, щоб вибрати і налаштувати різні функції. Методи навігації можуть відрізнитися в залежності від обраного меню.

1. Натисніть кнопку MENU, щоб показати головне меню.

2. Натисніть кнопку  для переходу до головному меню, потім натисніть кнопку

ENTER або кнопку TV/AV (  ) на панелі для підтвердження.

3. Натисніть кнопку , щоб вибрати бажаний підпункт.

4. Натисніть кнопку ENTER, щоб отримати доступ до підменю.

5. Натисніть кнопку  / , щоб вибрати потрібне значення.

Регулювання в OSD може відрізнитися в залежності від відібраного меню.

6. Натисніть кнопку MENU, щоб повернутися до попереднього меню.

7. Натисніть кнопку EXIT для виходу з меню.

## ПРИМІТКА

- Коли пункт в меню відображається сірим, це означає, що пункт не доступний або не може бути пристосований.
- У кнопок на ТВ є та ж сама функція яка відповідає кнопкам на пульті ДК. Якщо пульт ДК втрачено або він не працює, Ви можете використовувати кнопки на ТВ, щоб вибрати меню. Це керівництво зосереджується на операції дистанційного керування.

## НАЛАШТУВАННЯ МЕНЮ КАНАЛІВ

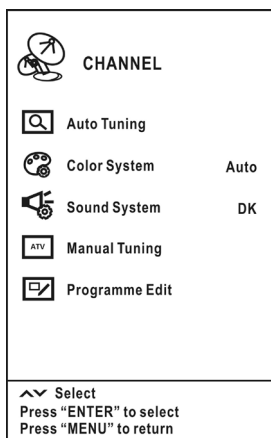

- **Auto Tuning** - Натисніть кнопку ENTER, щоб почати авто настройку, яка автоматично переглядає і зберігає всі доступні програми.
- **Color System** - Вибрати систему кольору.
- **Sound System** - Вибрати систему звуку.
- **Manual Tuning** - Ручна настройка дозволяє Вам вручну налаштувати і влаштувати станції в будь-якому замовленні, якого Ви бажаєте.
  - Натисніть кнопку ▲/▼ для вибору пунктів.
  - Натисніть червону кнопку, щоб видалити канал.
  - Натисніть зелену кнопку, щоб перейменувати канал.
  - Натисніть жовту кнопку, щоб перемістити канал.
  - Натисніть синю кнопку, щоб пропустити канал.
  - Натисніть кнопку ♥, щоб встановити улюблений канал.
  - Кнопка CH + / CH- може використовуватися, щоб вибрати наступну або попередню сторінку.

## НАЛАШТУВАННЯ МЕНЮ ЗОБРАЖЕНЬ

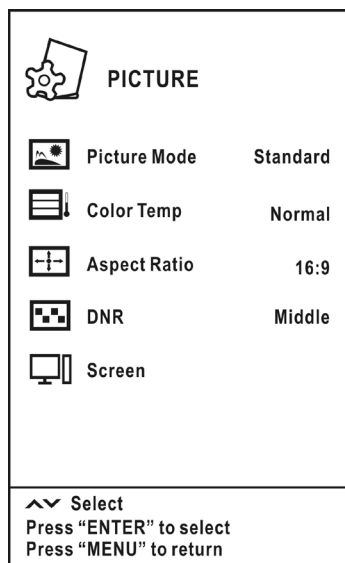

- **Picture Mode** - Ви можете вибрати тип зображення, який найкращим чином відповідає вашим вимогам зору. Контрастність, яскравість, насиченість, різкість і відтінки (NTSC) можуть бути пристосовані, коли режим зображення встановлено по користувачеві.
- **Color Temp** - Виберіть кольорову температуру зображення.
- **Aspect Ratio** - Ви можете вибрати розмір зображення, який найкращим чином відповідає вашим вимогам зору.
- **DNR** - Зменшує перешкоди зображення (снігове зображення) в слабкому сигналі радіопередачі.
- **Screen (В режимі PC-RGB)** - Якщо ТВ використовується в якості терміналу показу, вихідний стан комп'ютера 1024 x768 (60 Hz) рекомендується, таким чином дозволить Вам мати краще виконання ТВ.

Авто настройка: Пристосуйте зображення автоматично.

Гор. центровка: Зосередьте зображення, переміщуючи це вліво або вправо.

Верт. центровка: Зосередьте зображення, просуваючи це вгору або вниз.

Розмір: Пристосуйте розмір екрану.

Фаза: Пристосуйте, коли у характерів є низький контраст або коли зображення мерехтить.

## НАЛАШТУВАННЯ МЕНЮ ЗВУКУ

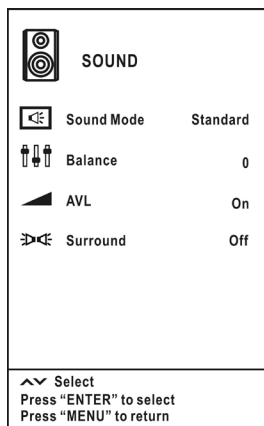

- **Sound Mode** - для вибору режиму звучання згідно зі своїми особистими уподобаннями. Елементи можуть бути скориговані, коли режим звуку встановлений користувачем.
- **Balance** - для налаштування звукового балансу динаміків до потрібного вам рівня.
- **AVL** - автоматичний рівень гучності. При перемиканні програм, рівень гучності залишається на тому ж рівні. Оскільки на кожній передавальній станції, можуть бути свої умови передачі сигналу. При перемиканні каналів може знадобиться регулювання гучності.
- **Surround** - для увімкнення об'ємного звучання.

## НАЛАШТУВАННЯ МЕНЮ ТАЙМЕРА

- **CLOCK** - Встановіть системний час. Ви повинні встановити час правильно перед використанням функції таймера ВКЛ. \ ВИКЛ.
- **OFF TIME** - Встановіть час для вимкнення ТВ. Час ВКЛ. і Час ВИКЛ. не можуть бути встановлені в той же самий час, і вони не працюють в операційному меню.
- **ON TIME** - Встановіть час для свого включення ТВ.
- **SLEEP** - Виберіть час, щоб повернути ТВ в режим очікування автоматично.
- **AUTO SLEEP** - Виберіть бажаний час таймеру сну.
- Таймер сну перемикає ТВ в режим очікування автоматично після того, як заданий час закінчився. (заводський заданий час становить 4 години).

- Всі варіанти меню таймера крім годин і таймера сну, не доступні в режимі USB.

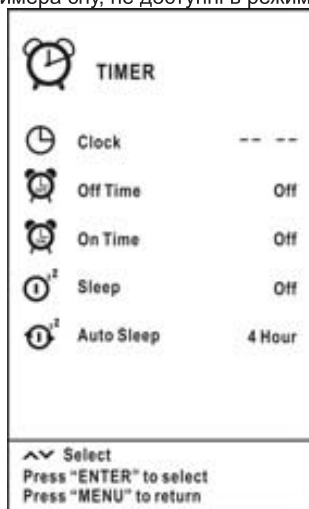

## НАЛАШТУВАННЯ МЕНЮ «НАЛАШТУВАННЯ»

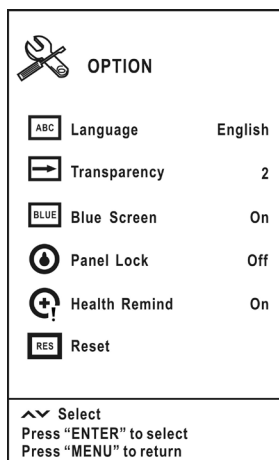

- **LANGUAGE** - Виберіть свій потрібну мову екранного меню.
- **TRANSPARENCY** - Вибрати прозорість меню у відповідності з різними фоновими зображеннями.
- **BLUE SCREEN:**  
 Вкл. - Когда немає ніякого сигналу ТВ - Синій фон; Коли немає ніяких інших сигналів - Синій фон  
 Викл. - Когда немає ніякого сигналу ТВ - Зображення є плямистим зі сніжинкою; Коли немає ніяких інших сигналів - Чорний фон

- **PANEL LOCK** - При включенні цієї функції ТВ заблокований від натискань і не виконує ніяких функцій. Щоб відключити блокування кнопок, будь ласка, утримуйте яку кнопку на ТВ протягом 5 сек. Якщо блокування кнопок відключена, то вони працюють у звичайному режимі.
- **HEALTH REMIND** - Ввімкнення та вимкнення режиму нагадування про перерву перегляду на відпочинок. Якщо функція ввімкнена то невелике повідомлення на екрані буде нагадувати вам кожні 2 години зробити коротку перерву в перегляді.
- **STORE DEMO** - Перемикач Режиму демонстрації вкл./викл. Демонстраційний режим, це оптимальне налаштування для приміщення магазину. Якщо користувач змінює якість зображення в демонстраційному режимі, то скидання відбудеться після деякого проміжку часу.
- **RESET** - Встановлення системні параметри за замовчуванням.

## ВИКОРИСТАННЯ РЕЖИМУ USB

### ВИБІР ДЖЕРЕЛА ВХІДНОГО СИГНАЛУ

#### Для доступу / вихід режиму USB

- Натисніть кнопку SOURCE для виклику меню вибору джерела сигналу. Використовуйте ▲ / ▼, щоб виділити USB, і кнопку ENTER, щоб увійти в режим USB. Ви можете також використовувати меню вибору джерела сигналу, щоб вийти з режиму USB.

#### ПРИМІТКА

- Деякі спеціалізовані пристрої USB можуть підтримуватися не повністю або не підтримуватися зовсім.
- Максимальне навантаження USB: 5 В постійного струму 500 мА.

#### ПІДТРИМКА ФОРМАТІВ

- Функція USB може підтримувати пристрої USB з пам'яттю USB. Програвати файли ФОТО, музики, кіно чи ТЕКСТУ.
- Підтримка Формату Фото: JPEG, BMP, PNG.
- Підтримка Формату музики: WMA, MP3, M4A (AAC).
- Підтримка Формату кіно: MPG, RM, RMVB.
- Підтримка Формату тексту: TXT.

#### ПРИМІТКА

- Документи спеціального алгоритму, мож-

ливо, не будуть підтримані USB. USB підтримує згаданий вище формат, якщо формат файлу не підтримується, замініть його.

- Відеодекодер підтримує формат H.264.

## ОСНОВНИЙ ІНТЕРФЕЙС РОБОТИ

- Щоб приховати екранне меню, натисніть EXIT, або воно зникне саме через кілька секунд.

#### ПРИМІТКА

Телевізори діагоналю 19, 22 та 24 дюйма мають лише один порт USB.

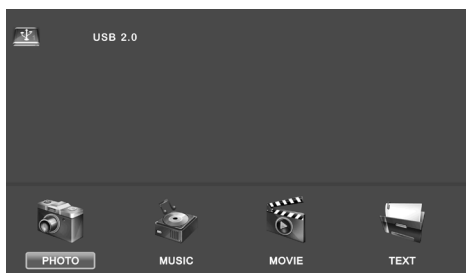

- Використовуйте кнопку ◀ / ▶, щоб вибрати ФОТО, музику, кіно чи ТЕКСТ. Натисніть кнопку ENTER для входу в підменю.
- Використовуйте кнопки-стрілки і кнопку ENTER, щоб увійти в бажаний диск. НАТИСНІТЬ ENTER, щоб відкрити папку.
- Використовуйте кнопки-стрілки, щоб виділити файл. Використовуйте кнопку ENTER, щоб вибрати чи не вибрати файл. Натисніть кнопку ▶|, щоб програти відібраний файли. Якщо файл не буде вибраний, то всі файли в папці будуть програватися в послідовності після того, як Ви натиснете кнопку ▶|.
- Натисніть кнопку INFO, щоб показати екран меню в грі.
- Натисніть ■, щоб зупинити файли гри.
- Натисніть кнопку EXIT, щоб повернутися до попереднього екрана меню.

## ОСНОВНА ОПЕРАЦІЯ

- ▶| Гра / Пауза. Почніть грати відібраний файл папки або паузи.
- ■ Стоп. Зупиніть файли гри.
- ◀ / ▶ Швидке перемотування назад / Швидка перемотка вперед. Ви можете натиснути /, щоб пропустити швидке перемотування назад або вперед.



- ◀/▶ Попередній / Наступний. Ви можете вибрати бажані файли вручну в нормальному стані.
- Червона кнопка. Виберіть файл, який Ви хочете видалити, натисніть червону кнопку, щоб відкрити відповідне меню, потім натисніть кнопку ENTER, щоб видалити це.
- CH + / CH-. При відтворенні тестового файлу натисніть CH + / CH- для переходу на попередню / наступну сторінку.
- CH + / CH- на ТВ. У режимі USB використовуйте кнопку CH + / CH- на ТВ, як Ви будете використовувати кнопку ENTER на дистанційному управлінні. Натисніть кнопку CH + / CH- на ТВ більше 3 секунд, щоб почати грати відібраний файл.
- VOL + / VOL- на ТВ. При виборі файлів використовуйте кнопку VOL + / VOL- на телевізорі так само, як використовували б кнопку ◀ / ▶ на пульті ДУ. При відтворенні файлів використовуйте кнопку VOL + / VOL- на телевізорі так само, як використовували б кнопку VOL + / VOL- на пульті ДУ.

## ПОШУК НЕСПРАВНОСТЕЙ

Коли Ви зустрічаєте наступні звичайні проблеми, Ви можете діагностувати і отримати рішення, не зв'язуючись з технічним персоналом.

**Дивіться Таблицю 2**

## ОБСЛУГОВУВАННЯ

- Якщо ви зустрічаєте труднощі, описані нижче, в роботі пристрою, ви можете самостійно їх оцінити отримати варіанти вирішення не звертаючись в авторизований сервісний центр.

## ОЧИСТКА ЕКРАНУ

- Спосіб оберігати Ваш екран від пилу деякий час. Вологою м'якою тканиною в суміші ледь теплої води і невеликої кількості пом'якшувача тканини або детергенту миття страви. Віджміть тканину, потім використовуйте це для протирання екрану.
- Упевніться, що на екрані не залишилось надлишків вологи, і залиште пристрій, щоб він висох природним шляхом перед його включенням.

## ОЧИЩЕННЯ КОРПУСУ

- Для видалення бруду або пилу, протріть корпус м'якою сухою тканиною без ворсу.

- Будь ласка, переконайтеся, що тканина не волога.

## ТРИВАЛА ВІДСУТНІСТЬ

- Якщо ви збираєтеся залишити свій ТВ недіючим протягом тривалого часу (наприклад, відпустка), це гарна ідея, щоб від'єднати кабель живлення для захисту від можливого пошкодження в результаті удару блискавки або стрибків напруги в електромережі.

## УТИЛІЗАЦІЯ











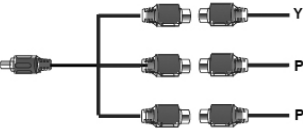

- Європейська директива 2002/96/EC про відходи електричного та електронного устаткування (WEEE) вимагає, щоб старі електропобутові прилади не повинні викидатися разом з звичайним міським сміттям. Старі прилади мають бути зібрані окремо для оптимізації їх утилізації та переробки матеріалів, які вони містять, та зменшити вплив на здоров'я людини і навколишнє середовище.
- Символ викресленого «сміттового контейнера» на продукті нагадує вам про ваших зобов'язань, що, коли ви викинете цей прилад, він повинен бути окремо зібраний.
- Споживачі повинні зв'язатися зі своїми місцевими властями або продавцем для інформації щодо правильної утилізації їх старого приладу.

ДСТУ EN 55013:2004 (EN 55013:1997, IDT),  
 ДСТУ EN 55020:2003 (EN 55020:1994, IDT),  
 ДСТУ IEC 61000-3-2:2004 (IEC 61000-3-2:2004, IDT),  
 ДСТУ EN 61000-3-3:2012 (EN 61000-3-3:2008, ITD),  
 ДСТУ IEC 60065:2009 (IEC 60065:2005, IDT)



Таблиця 1

Вхідний роз'єм	Підключення відео	Підключення аудіо	Висока або стандартна якість визначення
AV	 Роз'єм композитного відео	 L/R аудіо	576i, 480i (зміст SD)
Компонент	 Y Pb Pr	У той же самий час не можуть використовуватися YPbPr і AV, оскільки вони мають один звуковий канал.	1080p, 1080i, 720p, 576p, 576i, 480p, 480i (сумісний з змістом HD або SD)
HDMI	 Підключення HDMI	Кабель HDMI несе і відеосигнали і аудіосигнали. Окремий аудіокабель не потрібен. (Коли HDMI пов'язаний з DVI з адаптером, окремий аудіо L / R необхідний)	1080p, 1080i, 720p, 576p, 576i, 480p, 480i, PC (сумісний з змістом HD або SD)
PC	 Підключення PC	 Аудіо PC	1280×1024(60Гц)
Підключення			
USB	 Підключення USB		USB2.0
RF	 Підключення RF		75Ω

Гарантійний строк -12 місяців. Строк служби (придатності) товару – 3 роки.

По закінченні строку служби виробу вам необхідно звернутися до авторизованого сервісного центру для проведення профілактичного обслуговування виробу і визначення його придатності до подальшої експлуатації. Роботи з профілактичного обслуговування виробу і його діагностики виконуються авторизованими сервісними центрами на платній основі.

Виробник не рекомендує продовжувати експлуатацію виробу по закінченні строку служби без проведення його профілактичного обслуговування в авторизованому сервісному центрі, так як в цьому випадку виріб може становити небезпеку для життя, здоров'я або майна споживача. Уповноважений представник виробника в Україні: ТОВ «НАШ СЕРВІС», 04060, м. Київ, вул. Щусьєва, будинок 44, тел.: 0444670859. Виробник: Changhong (Hongkong) Trading Limited. Unit 1412 14/F West Tower Shun Tak Centre 168-200 Connaught Road Central, HK.(Ченконг (Гонконг) Трейдінг Лімітед. Адреса: Офіс 1412, 14/Ф Вест Тауер, Шан Так Центр, 168-200 Коннаут Род Централ, Гонконг). Дата виготовлення: 15.10.2015. Серійний номер вказано на приладі.

Таблиця 2

Симптоми	Можлива причина	Рішення
Немає зображення, немає звуку, та індикатор Вимк.	1. Мережевий шнур не підключено 2. Потужність вимкнена	1. Увімкніть кабель живлення 2. Увімкніть живлення
Погане зображення та звук	1. Контраст, чіткість, та колір встановлені невірно 2. Система кольору встановлена невірно 3. Система звуку встановлена невірно	1. Встановіть значення контрасту, чіткості та кольори 2. Встановіть систему кольору в стандарті телевізійного мовлення країни 3. Встановіть систему звуку в стандарті телевізійного мовлення країни
Плямисте зображення або сніжить	Неякісне джерело сигналу, або кабель низької якості	Користуйтеся кабелем високої якості
Нема зображення, немає звуку, та індикатор зелений / синій	Гучність знаходиться в мінімальному значенні, або ТВ знаходиться в режимі відключення звуку.	Встановіть значення гучності
	Кабель сигналу неправильно підключений.	З'єднайте кабель сигналу правильно
Синій фон, зображено AV	Немає входу сигналу, або кабель відео не з'єднаний або неправильно з'єднаний	З'єднайте кабель відео правильно
Зображення є неясним або тремтячим або з чорними горизонтальними смугами (в режимі PC)	Зображення PC неправильно налаштоване.	Увійдіть в екранне меню, виберіть пункт автоналаштування для виконання автоматичного калібрування та настройки фази для вирішення проблеми
Зображення PC не зосереджено		
Немає звуку	Немає ніякого входу аудіосигналу, або аудіокабель з'єднаний неправильно	Підключіть аудіокабель правильно
Зображення PC показано з невідповідним кольором	температура кольору неправильно регулюється користувачем	Відрегулюйте температуру кольору, або виберіть оригінальне кольорове налаштування
Джерело HDMI, з пікселом сніжинки повного екрану	Нестандартне джерело	Включіть кабель HDMI знову
Дистанційне керування не працює	Батареї неправильно встановлені або непридатні	1. Переконайтеся, що полярності + та - встановлені вірно. 2. Перевірте, чи є вільний контакт між батареями та пружинами 3. Замініть батареї

Прочитайте инструкцию полностью, прежде чем пользоваться этим телевизором, храните инструкцию в надежном месте для обращения к ней в будущем.

## ПРЕДУПРЕЖДЕНИЯ

- Чтобы уменьшить риск удара током не удаляйте крышку (или заднюю часть). Не используйте пригодные к эксплуатации части внутри. Обратитесь к компетентному обслуживающему персоналу.
- Вспышка молнии с символом стрелки, в пределах равностороннего треугольника, предназначена для предупреждения пользователя к наличию неизолированного «опасного напряжения» в пределах вложения продуктов, которое может иметь достаточную величину, чтобы составить риск удара током людям.
- Восклицательный знак в пределах равностороннего треугольника предназначен для предупреждения пользователя к наличию важной операции и инструкции обслуживания (ремонта) в литературе, сопровождающей прибор.

## НОРМАТИВНАЯ ИНФОРМАЦИЯ

- Это оборудование генерирует, использует и может излучать радиочастотную энергию и, если оно не установлено и используется в соответствии с инструкциями, может вызвать вредную помеху к радиосвязи. Однако, нет никакой гарантии, что помеха не будет встречаться в особой обстановке. Если это оборудование действительно вызывает вредную помеху к радио- или телевизионному приему, который может быть определен путем вкл./выкл. устройства, пользователь может попытаться устранить помеху одной или несколькими из следующих мер:
  - Переместите приёмную антенну.
  - Увеличьте расстояние между оборудованием и приемником.
  - Подключите устройство к розетке в цепи, отличной от той, к которой подключен приемник.
  - Консультируйтесь с дилером или опытным техником радио/ТВ для помощи.
- Любые изменения или модификации, не явно одобренные ответственной стороной за соответствие, могут привести к лишению полномочия пользователя на эксплуатацию оборудования.

## ВНИМАНИЕ

- Не пытайтесь изменить этот продукт в любом случае без письменного разрешения от поставщика. Несанкционированная модификация может привести к лишению прав пользователя на использование этого продукта. Не рекомендуется держать определенное неподвижное изображение на экране в течение длительного времени так же как показанные чрезвычайно яркие изображения на экране.

## ПРЕДУПРЕЖДЕНИЕ

- Чтобы уменьшить риск огня или удара током, Не подвергайте аппарат воздействию дождя или влаги.
- Нельзя препятствовать вентиляции, покрывая вентиляционные отверстия с предметами, такими как газеты, скатерти, занавески, и т.д.
- Аппарат не должен быть подвергнут воздействию капелек или брызгов, и никакие объекты, заполненные жидкостями, такие как вазы, не должны быть помещены на аппаратах.
- Внимание должно быть привлечено к экологическим аспектам утилизации батарей. Не бросайте используемые батареи в мусорный ящик. Пожалуйста, свяжитесь со своим ретейлером, чтобы защитить среду.
- Храните минимальные расстояния (5 см) вокруг аппарата для достаточной вентиляции;
- (Минимальное расстояние вокруг аппарата для достаточной вентиляции.) Никакие источники открытого пламени, такие как зажженные свечи, не должны быть помещены на аппаратах;
- Чтобы предотвратить распространение огня, держите отдельно свечи или другой открытый огонь от этого продукта всегда.
- Устройство может быть неисправным при электростатическом разряде. Это может быть вручную возобновлено выключением питания и включением питания снова.

## ПОДКЛЮЧЕНИЯ ШНУРА ПИТАНИЯ

### ВНИМАНИЕ

- Мы рекомендуем большинство приборов, чтобы они были размещены в отдельной цепи; то есть, единственный кругооборот выхода питает электроэнергией только тот прибор и не имеет никаких дополнительных выходов или ответвленных цепей.
- Не перегружайте сетевые розетки. Перегруженные сетевые розетки, свободные

или поврежденные сетевые розетки, удлинители, потрепанные шнуры питания, или поврежденная или потрескавшаяся изоляция представляют серьезную опасность. Любое из этих условий могло закончиться ударом током или огнем. Периодически исследуйте шнур питания прибора, и, если появление указывает повреждение или ухудшение, отключите это, прекратите использование прибора, и замените шнур питания точной сменной частью санкционированным обслуживающим центром. Защитите шнур питания от физического или механического

- злоупотребления, такого как искривляемое, изломанное, зажимаемое, закрытое в двери или наступаемое. Обратите особое внимание на штепселя, сетевые розетки, и пункт, где шнур выходит из прибора. Сетевая вилка используется в качестве устройства отключения, и устройство отключения должно остаться с готовностью действующим.
- Рисунки и иллюстрации в этом пользовательском руководстве обеспечены для справки только и могут отличаться от фактического появления продукта. Дизайн продукта и технические требования могут быть изменены без уведомления.

## **ВАЖНЫЕ ИНСТРУКЦИИ ПО ТЕХНИКЕ БЕЗОПАСНОСТИ**

1. Прочитайте эти инструкции.
2. Храните эти инструкции.
3. Учтите все предупреждения.
4. Следуйте всем инструкциям.
5. Не используйте этот аппарат около воды.
6. Уберите только с сухой тканью.
7. Не блокируйте вентиляционного отверстия. Установите в соответствии с инструкциями изготовителя.
8. Не устанавливайте около никакого источника тепла, такого как радиаторы, обогреватели, печи, или другой аппарат (включая усилители), которые производят высокую температуру.
9. Не пренебрегайте защитными полярной или заземленной вилки. Полярная вилка имеет два контакта с одним шире чем другой. Вилка с заземлением имеет два контакта и третий контакт заземления. Широкий контакт или контакт заземления предназначены для Вашей безопасности. Если вилка не подходит к вашей розетке, обратитесь к электрику для замены устаревшей розетки.

10. Защитите шнур питания от наступаемого или зажимаемого особенно в штепселях, электрических розетках, и пункте, где они выходят от аппарата.

11. Только используйте приложения / принадлежности, определенные изготовителем.

12. Используйте только с тележками, стойками, штативами, креплениями или подставками, рекомендованными изготовителем, или проданными с аппаратом. Когда тележка используется, соблюдайте осмотрительность, перемещая тележку / аппаратная комбинация, чтобы избежать раны при опрокидывании.

13. Отключите этот аппарат во время грозы или когда неиспользован в течение долгих промежутков времени.

14. Обратитесь к квалифицированному персоналу для всего обслуживания. Обслуживание требуется, когда аппарат был поврежден в любом случае, таком как шнур электропитания или штепсель поврежден, жидкость была пролита, или объекты попали в аппарат, аппарат был подвергнут воздействию дождя или влажности, не работает нормально, или был отброшен.

## **УТИЛИЗАЦИЯ**

- Люминесцентная лампа, используемая в этом продукте, содержит небольшое количество ртути.
- Не избавляйтесь от этого продукта с бытовыми отходами.
- Избавление от этого продукта должно быть выполнено в соответствии с инструкциями Ваших местных властей.

## **ПРИМЕЧАНИЕ**

- Если ТВ холоден на ощупь, может иметь небольшое "мерцание", когда он включен. Это нормально, нет ничего плохого с ТВ.
- Некоторые минуты точечные дефекты могут быть видимыми на экране, появляясь как крошечные красные, зеленые или синие пятна. Однако там не имеют никакого отрицательного воздействия на производительность монитора.
- Избегайте касаться экрана или держать Ваш палец (ьцы) против этого в течение долгих промежутков времени. Иначе это может оказать некоторое временное влияние искажения на экран.

## ИСПОЛЬЗОВАНИЕ ПУЛЬТА ДИСТАНЦИОННОГО УПРАВЛЕНИЯ

- Используя дистанционное управление, направьте это на отдаленный датчик по телевидению. Если есть объект между дистанционным управлением и отдаленным датчиком на единице, единица может не работать.
- Направьте дистанционное управление на **ОТДАЛЕННЫЙ ДАТЧИК**, расположенный по телевидению.
- Используя это телевидение в очень ярко освещенной области, инфракрасный **ДАТЧИК ДИСТАНЦИОННОГО УПРАВЛЕНИЯ**, возможно, не работает должным образом.
- Рекомендуемое эффективное расстояние для того, чтобы использовать дистанционное управление составляет около 7 метров.

## МОНТАЖ БАТАРЕЙ В ДИСТАНЦИОННОМ УПРАВЛЕНИИ

- Откройте крышку позади дистанционного управления.
- Установите две батареи размера AAA. Убедитесь, что в соответствии с "+" и "-" концами батарей с диаграммой в компартменте.
- Положите обратно крышку.

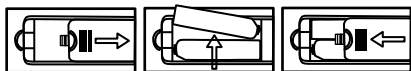

## ЗАМЕНА БАТАРЕИ

Вы должны установить батареи в дистанционное управление, чтобы сделать их работу в соответствии с инструкцией ниже.

Когда батареи станут слабыми, операционное расстояние дистанционного управления будет очень уменьшено, и Вы должны заменить батареи.

### Примечания по использованию батарей:

Использование неправильного типа батарей может вызвать химическую утечку и/или взрыв. Пожалуйста, отметьте следующие:

- Всегда убедитесь, что батареи вставлены с + и - терминалами в правильном направлении как показано в аккумуляторном отсеке.

- Различные типы батарей имеют различные особенности. Не смешивайте различные типы.
- Не смешивайте старые и новые батареи. Смешивание старых и новых батарей сократит срок службы батарей и/или вызовет химическую утечку.
- Замените батареи, как только они не работают.
- Химикаты, которые просачиваются от батарей, может вызвать раздражение кожи. Если любое химическое вещество просачивается из батарей, вытрите его немедленно с сухой тканью.
- Батареи могут иметь более короткую продолжительность жизни из-за условий хранения. Удалите батареи всякий раз, когда Вы ожидаете, что дистанционное управление не будет использоваться в течение длительного периода.
- Батареи (аккумуляторная батарея или установленные батареи) не будут подвергнут воздействию перегрева, такого как солнце, огонь и т.п.

## ВНИМАНИЕ

- Это может привести к взрыву, если батареи заменены неправильно.
- Только замените батареи тем же самым или эквивалентным типом.

## ПОДКЛЮЧЕНИЕ

- Выключите и отключите все компоненты перед подключением.
- Не включайте ТВ, пока установка подключения не закончена.

### Смотрите Таблицу 1

## КАБЕЛЬНАЯ УСТАНОВКА

Перед установкой и использованием, пожалуйста, прочитайте тщательно соответствующее содержание в "предупреждении и инструкция по технике безопасности".

1. Возьмите ТВ от пакета упаковки и поместите это в вентиляционное и плоское место.

## ПРИМЕЧАНИЕ

Когда Вы включаете или отключаете ТВ, компьютер или другое оборудование. Вы должны удостовериться, что мощность переменного тока была уже закрыта;

- Отключая силовой или сигнальный кабель, пожалуйста, держите штепсель (изолированная часть), не тяните тело кабеля. Выходной терминал RF может быть связан с RF входным портом ТВ.
- Выходной AV терминал DVD может быть связана с AV входным портом ТВ через кабель AV.

#### ПРИМЕЧАНИЕ

YPbPr и AV не могут использоваться одновременно, поскольку они имеют один звуковой канал.

- Выходной КОМПОНЕНТНЫЙ (YPbPr) терминал DVD может быть связан с КОМПОНЕНТНЫМ (YPbPr) входным портом TV через кабель AV.
- Соедините один конец кабеля VGA с портом VGA на компьютере, соедините другой конец кабеля VGA с портом VGA на ТВ, и затяните болты по часовой стрелке на каждом конце кабеля VGA.

#### ПРИМЕЧАНИЕ

Соединяя 15-контактный VGA, пожалуйста, не вставляйте штепсель чрезмерно, контактный может быть нарушен.

- Соедините один конец кабеля HDMI с выходным портом HDMI, соедините другой конец кабеля HDMI с портом HDMI на ТВ.

#### ПРИМЕЧАНИЕ

Соединяя HDMI, пожалуйста, направьте тщательно, не вставляйте чрезмерно, контактный может быть нарушен.

- Аудио-видео входы телевизора должны быть подсоединены к выходам другого подключаемого оборудования через соединительные кабели.

#### ПРИМЕЧАНИЕ

Аудио-видео входы могут принимать только аудио и видео сигналы.

- Проверьте и удостоверьтесь, что все кабели AV связаны с соответствующими портами правильно.
- Соедините кабель мощности переменного тока с 100-240V поставкой мощности переменного тока.

#### ПРИМЕЧАНИЕ

Телевизоры диагональю 19, 22 и 24 дюйма имеют только один порт USB.

#### ПРИМЕЧАНИЕ

Диапазон потребляемой мощности для ТВ 100-240V/50Hz, 60 Hz, не соединяйте порт потребляемой мощности ТВ с мощностью переменного тока из вышеупомянутого диапазона.

Пожалуйста, держите изолированную часть штепселя, когда Вы отключаете силовой кабель, не касайтесь непосредственно металлической части кабеля.

#### ДИСТАНЦИОННОЕ УПРАВЛЕНИЕ

##### Определение кнопок

1	Кнопка питания POWER	Войдите или Выйдите из режима паузы.
2	Кнопка питания INFO	Покажите информацию о текущей программе.
3	Кнопка  MUTE	Выкл. звука или Вкл. звука.
4	Кнопки 0-9	С помощью кнопок выберите каналы. (в режиме ТВ)
5	Кнопка SOURCE	Выберите источник сигнала.
6	Кнопка 	Кнопка может использоваться для переключения между двойной I / двойной II / двойной I + II / MONO/stereo.
7	Кнопка MENU	Нажмите, чтобы показать/исчезнуть меню на экране или выйти из некоторых операций.
8	Кнопка EXIT	Выйдите из текущего интерфейса.
9	Кнопка ENTER	Для подтверждения выбора выделенного пункта меню, для отображения списка каналов без меню
10	Кнопка 	Уменьшение/увеличение значения опции



11	Кнопка ▲/▼	Выбор предыдущей/ следующей опции функции
12	Кнопка RE-PEAT	Нажмите, чтобы выбрать режим повторного воспроизведения (в режиме USB)
13	CH+/CH-	Увеличение/ уменьшение порядкового номера канала
14	Кнопки Vol+/Vol-	Увеличение/ уменьшение громкости
15	Кнопка SLEEP	Установите таймер отключения
16	Кнопка ♥	Нажмите, чтобы показать программу Favourites в режиме ТВ (Вы должны установить ваши любимые каналы в меню Редактора программ).
17	Кнопка ↻	Возвратитесь к последней просмотренной программе / источнику сигнала.
18	Кнопки цветные COLOR BUTTONS	Красная/ зеленая/желтая/ синяя ключевая навигационная связь. ◀: Быстрая перемотка назад (в режиме USB) ▶: Быстрая перемотка вперед (в режиме USB) ◀◀: Предыдущий (в режиме USB) ▶▶: Следующий (в режиме USB)
19	Кнопка STILL	Остановьте или активизируйте текущее изображения. ■: Stop (в режиме USB)

20	Кнопка ▶	Игра / Пауза (в режиме USB)
21	Кнопка	Приспособьте воспроизводимый формат изображения.

## ФУНКЦИИ ТЕЛЕТЕКСТА

2	Кнопка INDEX	Вход в индексную страницу.
4	Кнопка 0-9	Введите буквенноцифровые цифры, чтобы пойти в определяемую страницу непосредственно.
5	Кнопка RE-VEAL	Покажите или скройте скрытый текст для контрольных опросов и т.д.
11	Кнопка ▲/▼	Нажмите ▲/▼ для перехода к следующей / предыдущей странице.
18	Кнопки цветные	Кнопка телетекста.
19	Кнопка HOLD	Сохраните текущую страницу телетекста и снова, чтобы отменить функцию.
20	Кнопка TEXT	Переключение между вкл. телетекстом, смешанным и выкл. телетекстом.
21	Кнопка SIZE	Переключение между масштабированием изображения к верхней половине, нижней половине и в полном объеме.
22	Кнопка E/W	Переключение между различными языками.



23	Кнопка SUBTITLE 	Переключение между вторичными страницами, вводя четырехзначное число.
24	Кнопка CANCEL 	Нажмите эту кнопку, чтобы скрыть телетекст; нажмите еще раз для отображения телетекста.

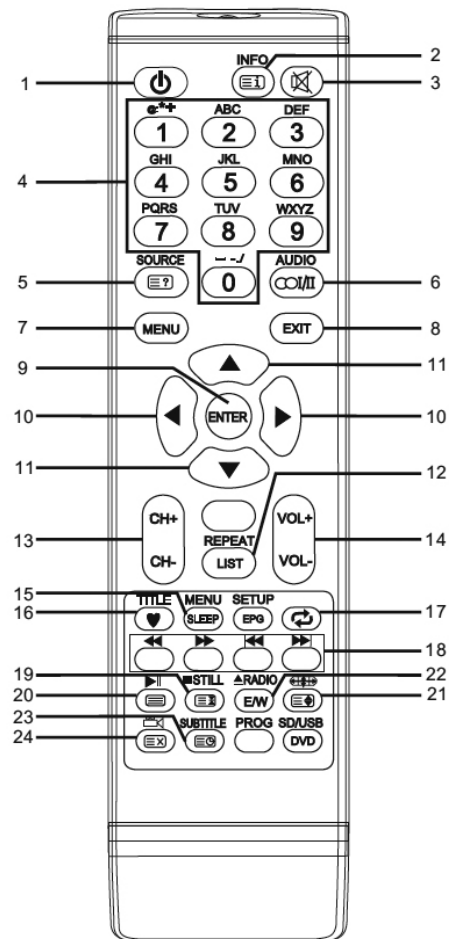

#### ПРИМЕЧАНИЕ

- Все картины в этом руководстве являются примерами только для справки, фактический продукт может отличаться от картин.
- Кнопки, не упомянутые здесь, не используются.

## ВКЛЮЧЕНИЕ И ВЫКЛЮЧЕНИЕ ТВ

### ВКЛЮЧИТЕ ТВ

- Соедините ТВ со своей сетевой розеткой. Если у ТВ есть выключатель питания, включите его во-первых. В режиме ожидания нажмите кнопку питания  на отдаленном управлении, чтобы включить ТВ.

### ВЫКЛЮЧИТЕ ТВ

- Нажмите кнопку  на дистанционном управлении, чтобы войти в режим ожидания.
- Не оставляйте свое ТВ в режиме ожидания в течение долгих промежутков времени. Лучше всего отключите шнур питания.

### ПРИМЕЧАНИЕ

Если есть аварии питания, ТВ будет в режиме ожидания автоматически после пополнения энергии. Чтобы гарантировать нормальную эксплуатацию ТВ, частое включение и выключение запрещено, при наличии аварии питания, рекомендуется отключить силовой кабель от электророзетки.

### НЕТ СИГНАЛА

- Когда ТВ работает в режим приема RF, ТВ перейдет в режим ожидания автоматически через 5 минут после того, как нет никакого сигнала (например, программы остановлены станцией ТВ). В режиме PC-RGB, ТВ автоматически выключается через 30 секунд, если нет сигнала. Когда кабель VGA подключен, ТВ включится автоматически.

### ВЫБОР ПРОГРАММЫ

**Используя CH+/CH- на панели ТВ или на дистанционном управлении.**

- Нажмите CH+, чтобы увеличить номер канала.
- Нажмите CH-, чтобы уменьшить номер канала.

**Используя цифровые кнопки 0-9.**



- Вы можете выбрать номер канала, нажимая от 0 до 9.
- Кроме того, когда ТВ находится в некотором режиме, ТВ будет работать в режиме TV и играть соответствующий канал, если какая-либо кнопка числа будет нажата.



## ПРИМЕР

- Чтобы выбрать - канал (например, Канал 5): Нажмите 5.
- Чтобы выбрать - канал (например, Канал 20): Нажмите 2 и 0 в скором времени.

## РЕГУЛИРОВКА ГРОМКОСТИ

- Нажмите кнопку VOL+/- для регулировки громкости.
- Если вы хотите отключить звук, нажмите .
- Вы можете освободить Выкл. Звука по нажатию  или увеличению уровня громкости.

## ИЗМЕНЕНИЕ INPUT SOURCE

- Вы можете выбрать Input Source, нажимая кнопку SOURCE на дистанционном управлении.
- Нажмите кнопку ▲/▼ для переключения через Input Source, и нажать кнопку ENTER, чтобы подтвердить Ваш выбор.

## НАВИГАЦИЯ МЕНЮ

Перед использованием ТВ выполните указанные ниже действия, чтобы изучить, как провести меню, чтобы выбрать и приспособить различные функции. Шаг доступа может отличаться в зависимости от отображенного меню.

1. Нажмите кнопку MENU, чтобы показать главное меню.
2. Нажмите кнопку ◀/▶ для перехода по главному меню, затем нажмите кнопку

ENTER или кнопку TV/AV (  ) на панели для подтверждения.

3. Нажмите кнопку ▲/▼, чтобы выбрать желаемый подпункт.
4. Нажмите кнопку ENTER, чтобы получить доступ к подменю.
5. Нажмите кнопки ▲/▼/◀/▶, чтобы выбрать требуемое значение.

Регулирование в OSD может отличаться в зависимости от отображенного меню.

6. Нажмите кнопку MENU, чтобы возвратиться к предыдущему меню.
7. Нажмите кнопку EXIT для выхода из меню.

## ПРИМЕЧАНИЕ

- Когда пункт в меню отображается серым, это означает, что пункт не доступен или не может быть приспособлен.
- У кнопок на ТВ есть та же самая функция как соответствующие кнопки на дистанционном управлении. Если Ваше дистанционное управление потеряно или не могло бы работать, Вы можете использовать кнопки на ТВ, чтобы выбрать меню. Это руководство сосредотачивается на операции дистанционного управления.

## НАСТРОЙКА МЕНЮ КАНАЛОВ

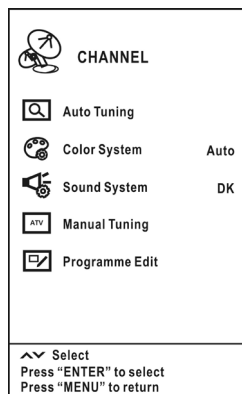

- **Auto Tuning** - Нажмите кнопку ENTER, чтобы начать авто настройку, которая автоматически просматривает и хранит все доступные программы.
- **Color System** - Выбрать систему цвета.
- **Sound System** - Выбрать систему звука.
- **Manual Tuning** - Ручная настройка позволяет Вам вручную настраивать и устраивать станции в любом заказе, которого Вы желаете.
  - Нажмите кнопку ▲/▼ для выбора пунктов.
  - Нажмите красную кнопку, чтобы удалить канал.
  - Нажмите зеленую кнопку, чтобы переименовать канал.
  - Нажмите желтую кнопку, чтобы переместить канал.
  - Нажмите синюю кнопку, чтобы пропустить канал.
  - Нажмите кнопку ♥, чтобы установить любимый канал.
  - Кнопка CH +/-CH- может использоваться, чтобы выбрать следующую или предыдущую страницу.

## НАСТРОЙКА МЕНЮ ИЗОБРАЖЕНИЙ

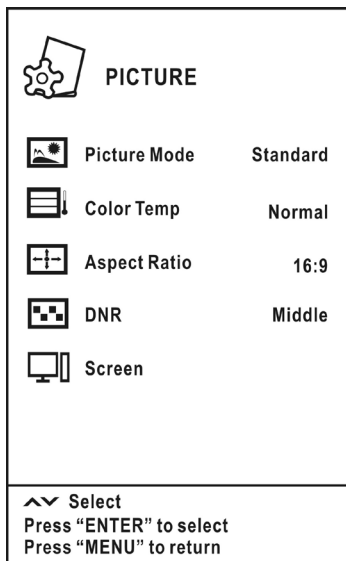

- **Picture Mode** - Вы можете выбрать тип изображения, который наилучшим образом соответствует вашим требованиям зрения. Контрастность, яркость, насыщенность, резкость и оттенок (NTSC) могут быть приспособлены, когда режим изображения установлен по пользователю.
- **Color Temp** - Выберите цветовую температуру изображения.
- **Aspect Ratio** - Вы можете выбрать размер изображения, который наилучшим образом соответствует вашим требованиям зрения.
- **DNR** - Уменьшает помехи изображения (снежное изображение) в слабом сигнале радиопередачи.
- **Screen (В режиме PC-RGB)** - Если ТВ используется в качестве терминала показа, выходной режим компьютера 1024 x768 (60 Hz) рекомендуются, таким образом позволит Вам иметь лучшее исполнение ТВ.

Авто настройка: Приспособьте изображение автоматически.

Гор. центровка: Сосредоточьте изображение, перемещая это влево или вправо.

Верт. центровка: Сосредоточьте изображение, продвигая это вверх или вниз.

Размер: Приспособьте размер экрана.

Фаза: Приспособьте, когда у характеров есть низкий контраст или когда изображение мерцает.

## НАСТРОЙКА МЕНЮ ЗВУКА

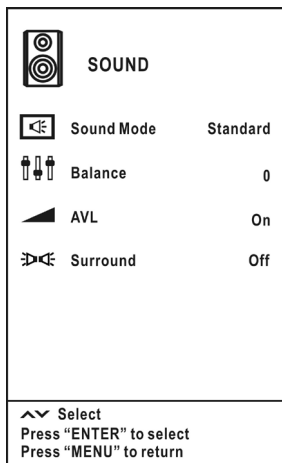





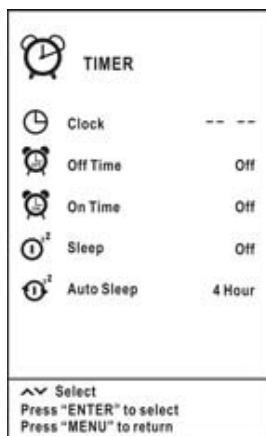

- **Sound Mode** - вы можете выбрать режим звучания в соответствии со своими личными предпочтениями. Элементы могут быть скорректированы, когда режим звука установлен пользователем.
- **Balance** - для настройки звукового баланса динамиков до нужного вам уровня.
- **AVL** - автоматический уровень громкости. При переключении программ, уровень громкости остается на том же уровне. Поскольку на каждой передающей станции, могут быть свои условия передачи сигнала. При переключении каналов может понадобится регулировка громкости.
- **Surround** - для включения объемного звучания.

## НАСТРОЙКА МЕНЮ ТАЙМЕРА



- **CLOCK** - Установите системное время. Вы должны установить время правильно перед использованием функции таймера ВКЛ.\ВЫКЛ.
- **OFF TIME** - Заставьте время для выключения ТВ.
- Время ВКЛ. и Время ВЫКЛ. не могут быть установлены в то же самое время, и они не работают в операционном меню.
- **ON TIME** - Заставьте время для своего включения ТВ.
- **SLEEP** - Выберите время, чтобы повернуть ТВ в режим ожидания автоматически.
- **AUTO SLEEP** - Выберите время таймера сна, которое Вы хотите.
- Таймер сна переключает ТВ в режим ожидания автоматически после того, как заданное время протекло. (заданное время составляет 4 часа при отпуске с завода).
- Все варианты меню таймера кроме часов и таймера сна, не доступны в режиме USB.

### НАСТРОЙКА МЕНЮ «НАСТРОЙКИ»

OPTION		
	Language	English
	Transparency	2
	Blue Screen	On
	Panel Lock	Off
	Health Remind	On
	Reset	

 Select  
 Press "ENTER" to select  
 Press "MENU" to return

- **LANGUAGE** - Выберите свой нужный язык экранного меню.
- **TRANSPARENCY** - Выберите прозрачность меню в соответствии с различными фоновыми изображениями.
- **BLUE SCREEN:**  
 Вкл. - Когда нет никакого сигнала ТВ - Синий фон; Когда нет никаких других сигналов - Синий фон  
 Выкл. - Когда нет никакого сигнала ТВ - Изображение является пятнистым со снежинкой; Когда нет никаких других сигналов - Черный фон
- **PANEL LOCK** - Когда блок кнопок установлен как Вкл., все кнопки по ТВ заперты и теряют их функцию. Чтобы выпустить блок кнопок, пожалуйста, нажмите любую

кнопку по ТВ больше 5 секунд. Когда Вы выбираете этот пункт как Выкл., кнопки по ТВ находятся в нормальном режиме.

- **HEALTH REMIND** - Переключите напоминание здоровья Вкл. или Выкл. В то время как напоминание здоровья, установлено в Вкл., быстрое изображение напомнит Вам иметь разрыв с промежутками в два часа.
- **STORE DEMO** - Переключатель режима демонстрации вклю/выкл. Режим демонстрации есть оптимальный для магазинного показа. Если вы меняете качество изображения в Демонстрационном режиме, то сброс произойдет по истечении некоторого времени.
- **RESET** - Верните системные параметры по умолчанию.

### ИСПОЛЬЗОВАНИЕ РЕЖИМА USB

#### ВЫБОР ИСТОЧНИКА ВХОДНОГО СИГНАЛА

#### Для доступа/выход режима USB

- Прижмите кнопку SOURCE для вызова меню выбора источника сигнала. Используйте ▲/▼, чтобы выделить USB, и кнопку ENTER, чтобы войти в режим USB. Вы можете также использовать меню выбора источника сигнала, чтобы выйти от режима USB.

#### ПРИМЕЧАНИЕ

- Некоторые устройства USB могут поддерживаться не полностью или же совсем не поддерживаются.
- USB максим. Груз: DC5V 500mA.

#### ПОДДЕРЖКА ФОРМАТОВ

- Функция USB может поддержать устройство USB с памятью USB. Это может играть файлы ФОТО, МУЗЫКИ, КИНО или ТЕКСТА .
- Поддержка Формата Фото: JPEG, BMP, PNG.
- Поддержка Формата музыки: WMA, MP3, M4A (AAC).
- Поддержка Формата кино: MPG, RM, RMVB.
- Поддержка Формата текста: TXT.

#### ПРИМЕЧАНИЕ

- Документы специального алгоритма, возможно, не или хорошо будут поддержаны USB. USB поддерживает упомянутый

выше формат, если формат файла не под-  
держан, измените это на данный формат.

- Видеодекoder поддерживает формат H.264.

## ОСНОВНОЙ ИНТЕРФЕЙС РАБОТЫ

- Чтобы скрыть экранное меню, нажмите EXIT, или оно исчезнет само через несколько секунд.



### ПРИМЕЧАНИЕ

Телевизоры диагональю 19, 22 и 24 дюйма имеют только один порт USB.

- Используйте кнопку ◀/▶, чтобы выбрать ФОТО, МУЗЫКУ, КИНО или ТЕКСТ. Нажмите кнопку ENTER для входа в подменю.
- Используйте кнопки-стрелки и кнопку ENTER, чтобы войти в желаемый диск. НАЖМИТЕ ENTER, чтобы открыть папку.
- Используйте кнопки-стрелки, чтобы выделить файл. Используйте кнопку ENTER, чтобы отметить или не отметить файл. Нажмите кнопку ▶|, чтобы играть отобранные файлы. Если никакой файл не будет отмечен, то все файлы в папке будут играть в последовательности после того, как Вы нажмете кнопку ▶|.
- Нажмите кнопку INFO, чтобы показать экран меню в игре.
- Нажмите ■, чтобы остановить файлы игры.
- Нажмите кнопку EXIT, чтобы возвратиться к предыдущему экрану меню.

## ОСНОВНАЯ ОПЕРАЦИЯ

- ▶| Игра/Пауза. Начните играть отобранный файл папки или паузы.
- ■ Стоп. Остановите файлы игры.
- ◀/▶ Быстрая перемотка назад/Быстрая перемотка вперед. Вы можете нажать ◀/▶, чтобы пропустить быструю перемотку назад или вперед.

- ◀/▶ Предыдущий/Следующий. Вы можете выбрать желаемые файлы вручную в нормальном состоянии.
- Красная кнопка. Выберите файл, который Вы хотите удалить, нажмите красную кнопку, чтобы открыть соответствующее меню, затем нажмите кнопку ENTER, чтобы удалить это.
- CH+/CH-. При воспроизведении тестового файла нажмите CH+/CH- для перехода на предыдущую/следующую страницу.
- CH +/CH- на ТВ. В режиме USB используйте кнопку CH+/CH- на ТВ, как Вы будете использовать кнопку ENTER на дистанционном управлении. Нажмите кнопку CH+/CH- на ТВ больше 3 секунд, чтобы начать играть отобранный файл.
- VOL+/VOL- на ТВ. При выборе файлов используйте кнопку VOL+/VOL- на телевизоре так же, как использовали бы кнопку ◀/▶ на пульте ДУ. При воспроизведении файлов используйте кнопку VOL+/VOL- на телевизоре так же, как использовали бы кнопку VOL+/VOL- на пульте ДУ.

## ПОИСК НЕИСПРАВНОСТЕЙ

Когда Вы встречаете следующие обычные проблемы, Вы можете диагностировать и получить решения, не связываясь с техническим персоналом. Смотрите **Таблицу 2**

## ОБСЛУЖИВАНИЕ

- Могут быть предотвращены ранние дисфункции. Осторожная и регулярная очистка может расширить количество времени, у Вас будет свое новое ТВ. Не забудьте выключить питание и отсоединить кабель питания, прежде чем приступить к чистке.

## ОЧИСТКА ЭКРАНА

- Здесь есть отличный способ хранить пыль от Вашего экрана некоторое время. Влажните мягкую ткань в смеси чуть теплой воды и небольшого смягчителя ткани или детергента мытья блюда. Отожмите ткань, пока это не почти сухо, и затем используйте это для протирки экрана.
- Удостоверьтесь, что избыток воды является от экрана, и затем позвольте этому сухой воздухом прежде, чем Вы включите свое ТВ.

## ЧИСТКА КОРПУСА

- Для удаления грязи или пыли, протрите корпус мягкой сухой тканью без ворса.
- Пожалуйста, убедитесь, что не использовать влажную ткань.

## ДЛИТЕЛЬНОЕ ОТСУТСТВИЕ

- Если вы собираетесь оставить свой ТВ бездействующим в течение длительного времени (например, отпуск), это хорошая идея, чтобы отсоединить кабель питания для защиты от возможного повреждения в результате удара молнии или скачков напряжения в электросети.

## УТИЛИЗАЦИЯ



- Европейская директива 2002/96/ЕС об отходах электрического и электронного оборудования (WEEE) требует, чтобы старые электробытовые приборы не должны выбрасываться вместе с обычным городским мусором. Старые приборы должны собираться отдельно для оптимизации их утилизации и переработки материалов, которые они содержат, и уменьшить воздействие на здоровье человека и окружающую среду.
- Символ вычеркнутого «мусорного контейнера» на продукте напоминает вам о ваших обязательствах, что, когда вы выбросите этот прибор, он должен быть отдельно собран.
- Потребители должны связаться со своими местными властями или ретейлером для информации относительно правильной утилизации их старого прибора.

ДСТУ EN 55013:2004 (EN 55013:1997, IDT),  
 ДСТУ EN 55020:2003 (EN 55020:1994, IDT),  
 ДСТУ IEC 61000-3-2:2004 (IEC 61000-3-2:2004, IDT),  
 ДСТУ EN 61000-3-3:2012 (EN 61000-3-3:2008, IDT),  
 ДСТУ IEC 60065:2009 (IEC 60065:2005, IDT)

Гарантийный срок - 12 месяцев. Срок службы (годности) товара - 3 года.

По окончании срока службы изделия вам не-

обходимо обратиться в авторизованный сервисный центр для проведения профилактического обслуживания изделия и определения его пригодности к дальнейшей эксплуатации. Работы по профилактическому обслуживанию изделия и его диагностики выполняются авторизованными сервисными центрами на платной основе.

Производитель не рекомендует продолжать эксплуатацию изделия по окончании срока службы без проведения его профилактического обслуживания в авторизованном сервисном центре, так как в этом случае изделие может представлять опасность для жизни, здоровья или имущества потребителя.

Уполномоченный представитель производителя в Украине: ООО «НАШ СЕРВИС», 04060, г. Киев, ул. Щусева, дом 44, тел.: 0444670859. Производитель: Changhong (Hongkong) Trading Limited. Unit 1412 14/F West Tower Shun Tak Centre 168-200 Connaught Road Central, HK.(Ченконг (Гонконг) Трейдинг Лимитед. Адрес: Офис 1412, 14/Ф Вест Тауер, Шан Так Центр, 168-200 Коннаут Род Цетнрал, Гонконг). Дата производства: 15.10.2015. Серийный номер указан на устройстве.

Таблица 1









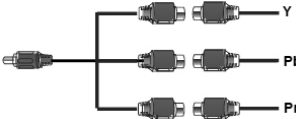

Входной разъем	Подключение видео	Подключение аудио	Высокое или стандартное качество определения
AV	 Разъем композитного видео	 L/R аудио	576i, 480i (Содержание SD)
Компонент	 Y Pb Pr	В то же самое время не могут использоваться YPbPr и AV, поскольку они имеют один звуковой канал.	1080p, 1080i, 720p, 576p, 576i, 480p, 480i (Совместимый с содержанием HD или SD)
HDMI	 Подключение HDMI	Кабель HDMI несет и видеосигналы и аудиосигналы. Отдельный аудиокабель не нужен. (Когда HDMI связан с DVI с адаптером, отдельный аудио L/R необходим)	1080p, 1080i, 720p, 576p, 576i, 480p, 480i, PC (Совместимый с содержанием HD или SD)
PC	 Подключение PC	 Аудио PC	1280×1024(60Гц)
Подключение			
USB	 Подключение USB		USB2.0
RF	 Подключение RF		75Ω

Таблица 2

Симптомы	Возможная причина	Решения
Нет изображения, нет звука, и индикатор Выкл.	1. Сетевой шнур не подключен 2. Мощность выключена	1. Включите шнур питания 2. Включите питание
Изображение и звук с ненормальностью	1. Контраст, четкость, и цвет установлены неправильно 2. Система цвета установлена неправильно 3. Система звука установлена неправильно	1. Приспособьте значение контраста, четкости, и цвета 2. Установите систему цвета в стандарт телевизионного вещания страны 3. Установите систему звука в стандарт телевизионного вещания страны
Изображение является пятнистым или со снежинкой	Источник сигнала является низкосортным, или кабель сигнала находится в более низком качестве	Используйте качественный шнур сигнала
Нет изображения, нет звука, и индикатор зеленый / синий	Громкость находится в минимальном значении, или ТВ находится в режиме отключения звука.	Приспособьте значение громкости
	Кабель сигнала подключен неправильно.	Соедините кабель сигнала правильно
Синий фон, AV показан	Нет никакого входа сигнала, или кабель видео не связан или неправильно связан	Соедините кабель видео правильно
Изображение является неясным или дрожащим или с черными горизонтальными полосами (в режиме PC)	Изображение PC не настроено правильно.	Вступите в экранное меню, выберите пункт автонастройки для выполнения автоматической калибровки и настройки фазы для решения проблемы
Изображение PC не сосредоточено		
Нет звука	Нет никакого входа аудиосигнала, или аудиокабель не связан правильно	Подключите аудиокабель правильно
Изображение PC показано с неподходящим цветом	Цветовая температура регулируется неправильно пользователем	Отрегулируйте цветовую температуру, или выберите оригинальное цветное урегулирование
Источник HDMI, с пикселем снежинки полного экрана	Источник не является стандартным	Включите кабель HDMI снова
Дистанционное управление не работает	Батареи неправильно установлены или исчерпаны	1. Убедитесь, что положительные и отрицательные полярности являются правильными. 2. Проверьте, есть ли свободный контакт между батареями и пружинами 3. Замените батареи

