

# BRAVIS

UA

ЛЕД ТЕЛЕВІЗОР

Інструкція з експлуатації

RU

ЛЕД ТЕЛЕВІЗОР

Инструкция по эксплуатации

**LED-1615 black**

**LED-1615 white**

**LED-1928 black**

**LED-1928 white**

**LED-2228 black**

**LED-2228 white**

**LED-2428 black**

**LED-3219 white**

**LED-3228 black**

**LED-3230 black**

**LED-4028 black**

**LED-4219 black**

**LED-5028 black**

Ми дякуємо Вам за Ваш вибір!  
Мы благодарим Вас за Ваш выбор!

## ЗМІСТ

### Інструкції з підготовки

|                                 |   |
|---------------------------------|---|
| Інформація з безпеки.....       | 2 |
| Важливі вказівки з безпеки..... | 3 |

### Встановлення та підключення телевізора

|  |    |
|--|----|
| Монтаж кронштейнів.....                          | 4  |
| Кнопки телевізора і термінальний інтерфейс ..... | 6  |
| Монтаж і підключення телевізора.....             | 7  |
| Інструкція по збірці комплекту телевізора.....   | 10 |

### Меню телевізора

|                               |    |
|-------------------------------|----|
| Джерело вхідного сигналу..... | 11 |
| Меню каналів .....            | 12 |
| Меню зображення.....          | 15 |
| Меню звуку .....              | 16 |
| Меню часу .....               | 17 |
| Меню опцій.....               | 18 |

### Меню ПК

|                    |    |
|--------------------|----|
| Екранне меню ..... | 20 |
|--------------------|----|

### Меню медіа

|                 |    |
|-----------------|----|
| Меню медіа..... | 21 |
|-----------------|----|

### Інша інформація

|                |    |
|----------------|----|
| Допомога ..... | 22 |
|----------------|----|

## ІНФОРМАЦІЯ З БЕЗПЕКИ

У цьому пристрої використовується висока напруга. Щоб зменшити ризик ураження електричним струмом, не знімати кришку корпусу. Звертайтеся в сервісний центр для отримання кваліфікованої допомоги.

У разі несправності телевізора з метою уникнути ризику ураження електричним струмом, не намагайтеся розібрати телевізор. У разі необхідності ремонту, зверніться в сервісний центр.

|   |
|---|
|  <h2 style="margin: 0;">УВАГА</h2> <p style="margin: 0;"><b>РИЗИК УРАЖЕННЯ<br/>ЕЛЕКТРИЧНИМ СТРУМОМ<br/>НЕ ВІДКРИВАТИ</b></p>  |
|  <p><b>Трикутник з символом блискавки всередині:</b> даний символ вказує на наявність усередині високої напруги. Дотик до будь-яких деталей усередині приладу небезпечний.</p>                                 |
|  <p><b>Трикутник із знаком оклику всередині:</b> даний символ повідомляє про наявність важливих інструкцій з експлуатації і обслуговування в літературі, що поставляється з приладом.</p>                      |

## ВАЖЛИВІ ВКАЗІВКИ З БЕЗПЕКИ

1. Прочитайте ці вказівки.
2. Зберігайте цю інструкцію.
3. Прочитайте всі попередження.
4. Виконуйте всі інструкції.
5. Не використовувати пристрій поблизу води.
6. Чистити за допомогою сухої ганчірки.
7. Забороняється блокувати будь-які вентиляційні отвори. Установку виконувати відповідно до інструкцій виробника.
8. Забороняється встановлювати поблизу будь-яких джерел тепла, таких як радіатори, печі і т.д., а також поблизу інших пристроїв (включаючи підсилувачі), які виробляють тепло.
9. Не відмовляйтеся від функції безпеки полярної вилки або вилки із заземленням. Полярна вилка має два стержні, один з яких ширший ніж інший. Вилка з заземленням має два стержні і один зубець заземлення. Широкий стрижень або зубець заземлення служать для вашої безпеки. Якщо вона не підходить до вашої розетки, зверніться до електрика для заміни застарілої розетки.
10. Не допускайте, щоб на кабель наступали або здійснювали надмірні механічні навантаження, особливо на вилки, розетки і точку виходу кабелю з пристрою.
11. Використовувати тільки аксесуари, рекомендовані виробником.

12. Використовувати тільки візок, опорну стійку, триногу, кронштейн або стіл, рекомендований виробником або який поставляється з пристроєм. При використанні візка слід поводитися з обережністю, щоб не допустити перекидання і травми.
13. Під час грози з блискавкою або в разі, якщо пристрій не буде використовуватися тривалий час, виймайте вилку пристрою з розетки.
14. У разі необхідності обслуговування звертатися до кваліфікованого технічного персоналу. Технічне обслуговування необхідно в разі будь-якого пошкодження пристрою, наприклад, пошкодження кабелю живлення або вилки, протоку рідини або падіння будь-якого предмета на пристрій, якщо пристрій зазнав впливу дощу або вологи, ненормально працює або впав. Попередження щодо зниження ризику пожежі або ураження електричним струмом, не піддавайте пристрій дії дощу або вологи.
15. Пристрій від'єднується від електроживлення шляхом установки вимикача живлення / режиму очікування в положення очікування і від'єднання кабелю живлення пристрою від розетки змінного струму.
16. Розетка повинна бути встановлена біля пристрою і до неї повинен бути забезпечений легкий доступ.
17. Цей пристрій забороняється встановлювати у вбудовані меблі, якщо там не забезпечено належної вентиляції або не виконані інструкції виробника.
18. Забороняється піддавати пристрій потраплянню на нього води від бризок або крапель.
19. Забороняється ставити на пристрій будь-які джерела небезпеки (наприклад, предмети, наповнені водою, запалені свічки).
20. Монтаж на стіні або на стелі – Пристрій монтується на стіні або на стелі тільки згідно з інструкціями виробника.
21. Забороняється встановлювати телевізор, пульт дистанційного керування чи батареї поблизу відкритого вогню або інших джерел тепла, включаючи сонячні промені. З метою не допустити поширення вогню, не ставте свічки або інші джерела вогню поблизу телевізора, пульта дистанційного керування або батарейок.
22. При нормальних умовах роботи навантаження на порт USB повинне становити 0,5 А.

## **МОНТАЖ КРОНШТЕЙНІВ**

### **Монтаж телевізора на стіні**

1. Спочатку акуратно покладіть телевізор на стіл, попередньо засте-



2. ливши його м'якою ганчіркою, щоб запобігти пошкодженню екрану. За допомогою викрутки розкрутіть гвинти, які прикручені знизу опорної стійки (напряв стрілки див. на Малюнку 1). Зніміть опорну стійку (розкрутіть гвинти).
3. Розташуйте один кронштейн, який фіксується до стіни, згідно розміру, по стрілках, як показано на Малюнку 2 і Малюнку 3.
4. Просвердліть в стіні 4 отвори у відповідних місцях (розмір вказаний виключно для інформації) і вставте 4 гвинти. (додаткові аксесуари)
5. Згідно з Малюнком 4 за допомогою викрутки закрутіть гвинти ззаду телевізора, а потім повісьте телевізор на стіну.

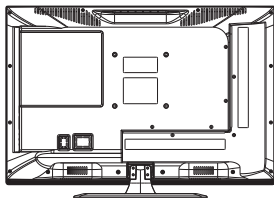

1

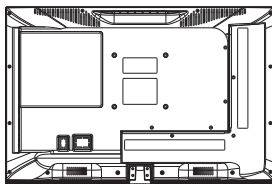

2

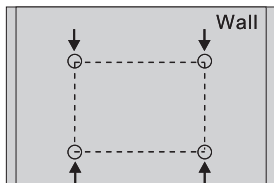

3

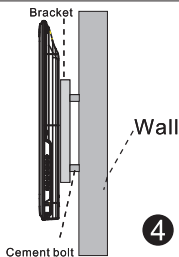

4

#### Примітка:

1. Кронштейн, який монтується на стіні, є додатковим аксесуаром.
2. Коли ви збираєте телевізор, навколо нього і навпроти нього не повинно бути інших предметів. Зберігайте відстань від інших предметів.
3. Для складання телевізора рекомендується запросити фахівця, який зможе змонтувати його, уникаючи небезпеки.
4. Малюнок монтажу служить виключно для цілей інформації.

- Дотримуйтесь інструкцій по збірці кронштейнів при монтажі телевізора.
- Прикріпіть кронштейн до сумісного комплекту монтажу VESA.

## КНОПКИ ТЕЛЕВІЗОРА І ТЕРМІНАЛЬНИЙ ІНТЕРФЕЙС

### Кнопки телевізора

Примітка: цей Малюнок служить виключно для цілей інформування. Фактичне розташування на різних моделях може відрізнятися.

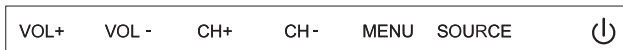

: Увімкнути/ Вимкнути живлення.

**SOURCE:** Кнопка вибору джерела вхідного сигналу



**MENU:** Кнопка відображення головного МЕНЮ та підтвердження вибраного пункту МЕНЮ.

**CH +/-:** Кнопка вибору каналу.

**VOL +/-:** Регулювання рівня гучності.

### Інтерфейс з'єднань

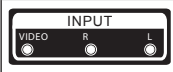
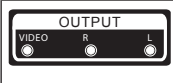
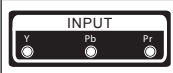
Примітка: На цьому Малюнку показані різні з'єднання. Фактичне розташування на різних моделях може відрізнятися.

|  |   |
|--|---|
|    | <p><b>AV input</b><br/>Вхід зовнішнього AV сигналу і відповідного правого / лівого каналу звуку</p>   |
|   | <p><b>AV output</b><br/>AV вихід сигналу телевізора та відповідного правого / лівого каналу звуку (у деяких моделях немає цього інтерфейсу)</p> |
|  | <p><b>Y Pb Pr input</b><br/>Підключення пристроїв DVD / VCR (у деяких моделях немає цього інтерфейсу)</p>                                       |
|  | <p><b>HDMI input</b><br/>Вхід цифрового сигналу для відеоз'єднання HDMI</p>   |
|  | <p><b>ANT 75</b><br/>Підключення входу телевізійної антени / кабелю (75/VHF/ UHF)</p>   |

|   |  |
|---|--|
|  <p>VGA</p>            | <p><b>VGA input</b><br/>Вхід аналогового сигналу (підключення ПК)</p>  |
|  <p>PC AUDIO INPUT</p> | <p><b>PC AUDIO INPUT</b><br/>Вхід VGA і аудіо вхід, коли вставлено VGA</p>   |
|  <p>EARPHONE</p>       | <p><b>EARPHONE output</b><br/>Коли вставлені навушники, динаміки відключені</p>  |
|  <p>USB</p>            | <p><b>USB input</b><br/>Підключення пристрою USB для відтворення медіафайлів або запису програм за допомогою функції PVR</p>                             |
|  <p>SCART</p>          | <p><b>SCART input</b><br/>Підтримує складний і RGB сигнал. Це з'єднання призначене для європейських країн. (у деяких моделях немає цього інтерфейсу)</p> |

## МОНТАЖ І ПІДКЛЮЧЕННЯ ТЕЛЕВІЗОРА

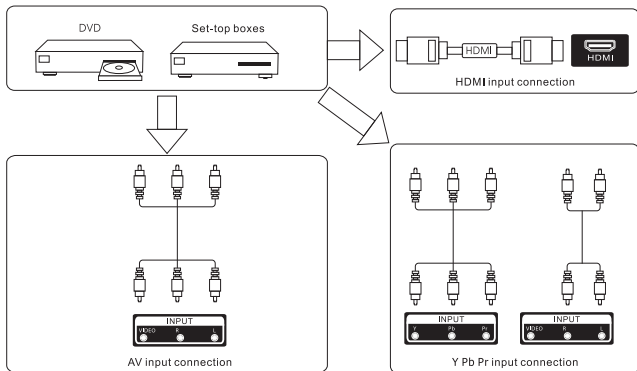

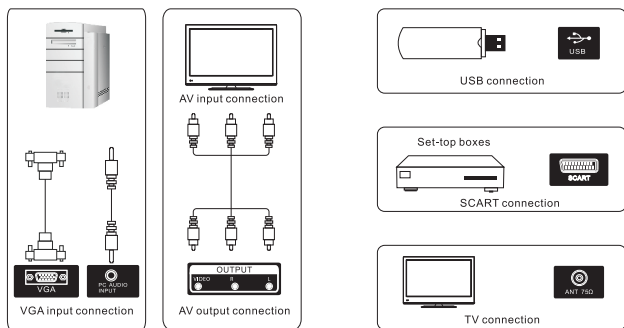

## УСТАНОВКА І ПІДКЛЮЧЕННЯ ТЕЛЕВІЗОРА

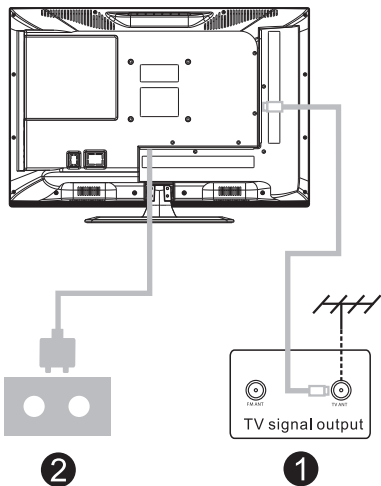

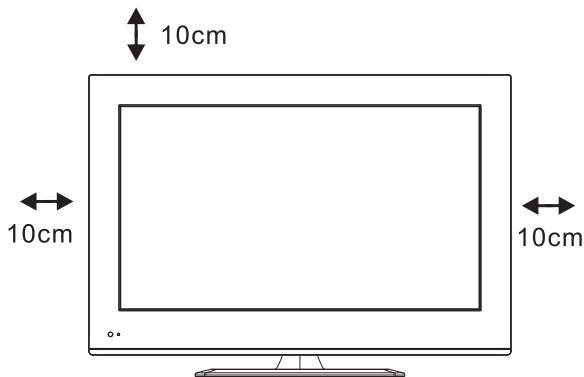

### Установка телевізора

Встановити телевізор на твердій поверхні, яка може витримати вагу телевізора.

З метою уникнути небезпеки, не встановлюйте телевізор поблизу води або нагрівальних пристроїв (лампочка, свічка, обігрівальний пристрій) і не блокуйте вентиляцію зі зворотної сторони телевізора.

### Підключення антени і живлення

1. Підключіть кабель антени до гнізда зі зворотної сторони телевізора.
2. Вставте вилку кабелю живлення телевізора в розетку (змінний струм 100-240В, ~50-60 Гц).

### Увімкнення телевізора

3. Натисніть на кнопку живлення на телевізорі, індикатор загориться зеленим кольором. Якщо телевізор в режимі очікування (індикатор червоного кольору) то натисніть на кнопку живлення на пульті дистанційного керування, щоб увімкнути телевізор.

### ПРИМІТКА:

Цей малюнок служить виключно для цілей інформування.

## ІНСТРУКЦІЯ ПО ЗБІРЦІ КОМПЛЕКТУ ТЕЛЕВІЗОРА

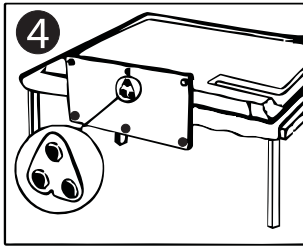
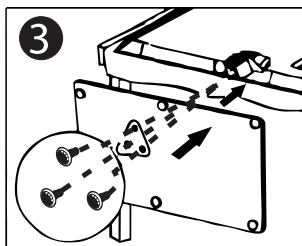
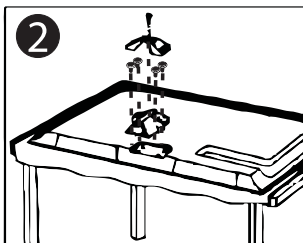
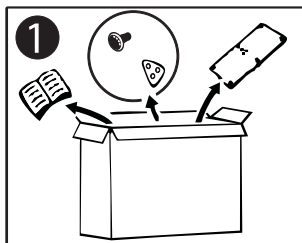

1. Відкрийте коробку та вийміть телевізор і аксесуари, а також опорну стійку (в комплект деяких моделей опорна стійка не включена).
2. Щоб уникнути пошкодження телевізора, він обмотаний м'яким матеріалом. Поставте телевізор на стіл передом вниз на м'який матеріал. Опорна стійка фіксується до телевізора за допомогою гвинтиків.
3. Прикрутіть стійку до телевізора.
4. Збірка завершена.

## МЕНЮ ТЕЛЕВІЗОРА

### Джерело вхідного сигналу

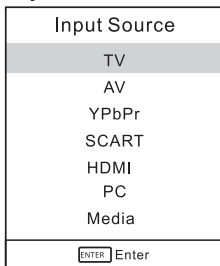

**Примітка:** цей Малюнок служить виключно для цілей інформування. Натисніть SOURCE, щоб на екрані відобразився список джерел вхідного сигналу.

натисніть ▼/▲, щоб позначити джерело вхідного сигналу і натисніть ENTER, щоб підтвердити вибір.

Натисніть EXIT, щоб приховати екранне меню.

## МЕНЮ КАНАЛІВ

### Меню каналів NTSC

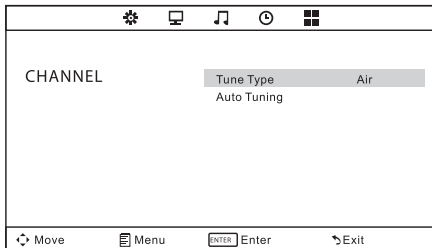

## Меню каналів PAL

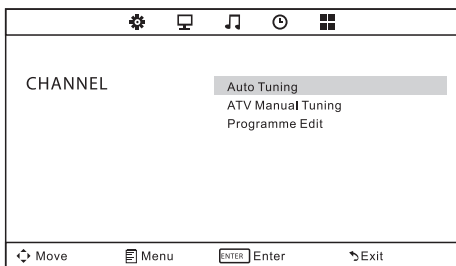

**Примітка:** Меню каналів доступне тільки в режимі телевізора. Цей пункт відкривається за замовчуванням при натисканні на кнопку MENU. Якщо ви хочете відкрити інші пункти, натисніть ◀/▶ і виберіть з можливих опцій Picture/ Sound/ Time/ Option Menu.

## ВИД НАЛАШТУВАННЯ

### Автоматичне налаштування

Пункт меню Auto Tuning (Автоматичне налаштування) дозволяє виконати автоматичний пошук каналів і програм. Щоб вибрати автоматичне налаштування, натисніть ▼/▲. Потім натисніть Enter, щоб почати автоматичний пошук. Якщо ви хочете зупинити пошук, натисніть MENU або EXIT.

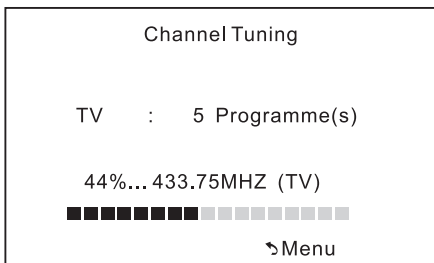



## Ручне налаштування в аналоговому телемовленні

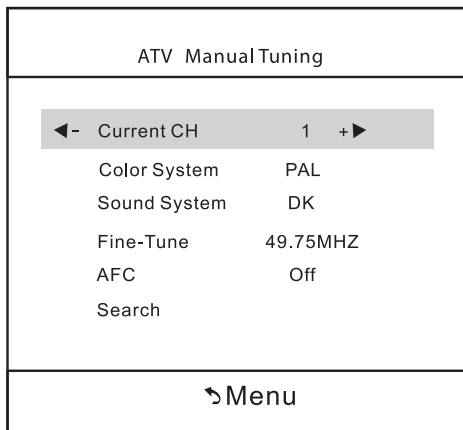

### Current CH

Встановити номер каналу.

### Color system

Вибрати систему кольору (PAL / SECAM).

### Sound system

Вибрати систему звуку (DK / BG / I).

### Fine-Tune

Точне налаштування частоти каналу.

### AFC

Автоматична точне налаштування.

### Search

Щоб почати пошук, натисніть на ◀/▶.

## МЕНЮ ТЕЛЕВІЗОРА

### Program Edit (Редагування програми)

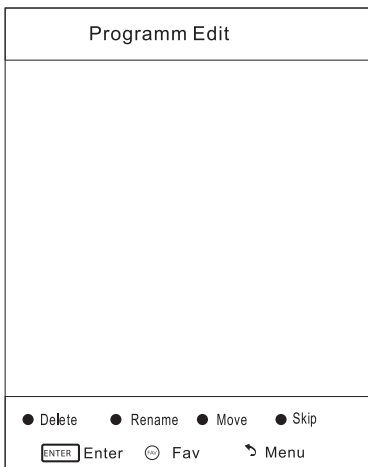

Чотири кольорові кнопки є клавішами швидкого вибору для програмування каналу.

Спочатку натисніть на ▼/▲, щоб виділити канал, який ви хочете видалити, перейменувати, перемістити або пропустити. потім:

Натисніть Червону кнопку, щоб видалити канал.

Натисніть Зелену кнопку, щоб активувати режим перейменування каналу.

Потім натисніть на ◀/▶, щоб виділити слово, яке ви хочете змінити, і ▼/▲, щоб вибрати слово.

Натисніть Жовту кнопку, щоб перевести канал в режим переміщення, натисніть на ▼/▲, щоб перемістити його в бажану позицію.

Натисніть Синю кнопку, щоб пропустити обраний канал.

За допомогою кнопок FavAdd або Delete ви можете додати і видалити канал зі списку обраних.

## МЕНЮ ЗОБРАЖЕННЯ

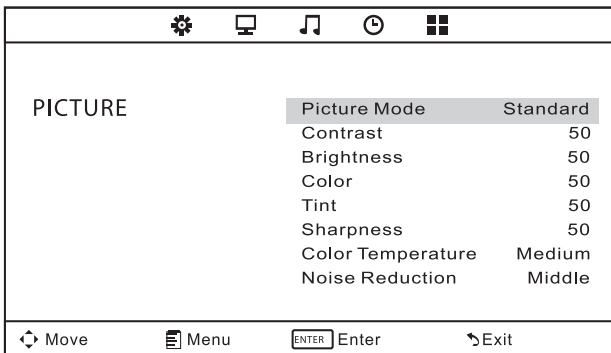

### Режим перегляду зображень

Виділіть об'єкт і натисніть ENTER або ◀/▶, щоб увійти в підменю, де буде відображатися режим перегляду зображень для вашого вибору: Dynamic / Standard / Mild / User

Щоб відразу вибрати режим перегляду зображень, натисніть на кнопку PMODE на пульті дистанційного керування.

### Contrast (контрастність)

Налаштувати рівень білого кольору зображення.

### Brightness (яскравість)

Налаштувати темний колір чорних крапок зображення.

### Color (колір)

Налаштувати інтенсивність зображення.

### Tint (тон)

Налаштувати відтінок (червоний, зелений, синій) зображення.

### Sharpness (різкість)

Поліпшення країв об'єктів для більш чіткого відображення зображення.

## Color Temperature (температура кольору)

Виберіть найбільш зручну для вас температуру кольору.

## Noise Reduction (Зменшення шуму)

Off / Low / Middle / High (Викл. / Низький / Середній / Високий)

За допомогою цього меню ви можете зробити більш чітким вхідний сигнал.

## МЕНЮ ЗВУКУ

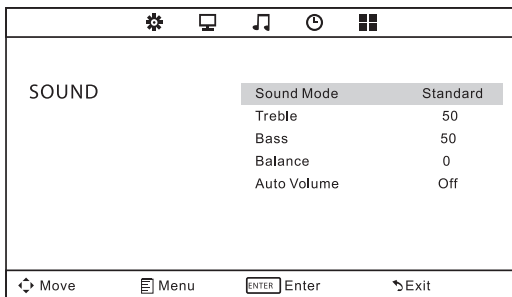

### Режим звуку

Standard/Music/Movie/Sports/User/

Тільки в цьому режимі є можливість налаштувати верхні і нижні частоти.

### Treble (верхні частоти)

Налаштувати верхні частоти звуку.

### Bass (нижні частоти)

Налаштувати нижні частоти звуку.

### Balance (баланс)

Налаштувати рівень звуку лівого і правого динаміка.

### Auto Volume (автоматичний звук)

натисніть ◀/▶, щоб увімкнути або вимкнути автоматичне налаштування звуку.

## МЕНЮ ЧАСУ

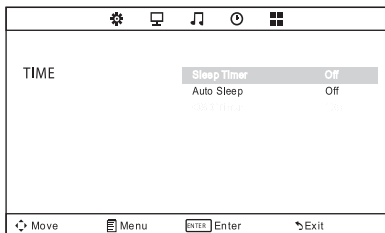

### Sleep Timer (таймер переходу в режим сну)

Виберіть час у хвилинах (викл., 10 хв., 20 хв., 30 хв., 60 хв., 90 хв., 120 хв., 180 хв., 240 хв.), Після закінчення якого ви хочете, щоб автоматично вимкнувся телевізор після установки таймера. Скасувати команду можна за допомогою установки в положення Off.

### Auto Sleep (Автоматичний перехід в режим сну)

Виберіть час в годинах (викл., 3, 4, 5 г.) Протягом якого ви хочете, щоб телевізор залишався увімкненим після останньої операції. Скасувати команду можна за допомогою установки в положення Off.

### OSD Timer (таймер меню)

Виберіть час у секундах (5, 10, 15, 20, 25, 30), протягом якого ви хочете, щоб екранне меню відображалось після здійснення останньої операції.

## МЕНЮ ОПЦІЙ

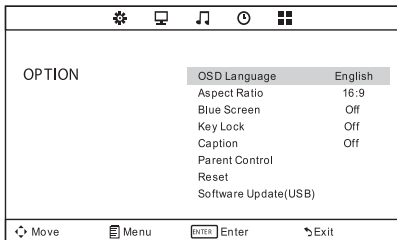

**OSD Language (мова меню)**

Встановити мову меню.

**Aspect Ratio (Формат зображення)**

Вибрати відповідний формат зображення.

**Blue Screen (синій екран)**

Встановити колір фону на синій або чорний під час відсутності сигналу.

**Key Lock (блокування клавіатури)**

Встановити блокування клавіатури, щоб запобігти використанню телевізора дітьми або іншими людьми.

**Caption (NTSC)**

Вибрати зі списку режим тексту на екрані. CC1, 2, 3, 4 відображають відповідний канал тексту аналогової програми. Як правило, для більшості програм встановлюється на CC 1.

Текст 1, 2, 3, 4 відображає відповідний канал текстового сервісу аналогової програми.

**Parent Control (NTSC) (батьківський контроль)**

|                |    |
|----------------|----|
| Set Password   |    |
| Lock System    | ON |
| TV             |    |
| MPAА           | R  |
| Canada English | PG |
| Canada French  | G  |
| ↶ Menu         |    |

**Set Password (встановити пароль)**

Спочатку необхідно ввести правильний старий пароль, а потім двічі ввести пароль.

## Lock System (блокування системи)

Включити або виключити блокування системи.

### ТЕЛЕВІЗОР

| TV rating |             |
|-----------|-------------|
| TV-Y      | ALL         |
| TV-Y7     | ALL FV      |
| TV-G      | ALL         |
| TV-PG     | ALL V S L D |
| TV-14     | ALL V S L D |
| TV-MA     | ALL V S L   |
| ↪ Menu    |             |

**TV- Y** Загальна аудиторія

**TV- Y7** Пропонується контроль батьків

**TV- G** Сильне застереження батькам

**TV- PG** Обмежено

**TV- 14** Забороняється дітям до 17 років

**TV- MA** Тільки для дорослих

**F V** Фантастика, насильство

**D** Пропонується діалог

**L** Ненормативна лексика

**S** Сексуальні сцени

**V** Насильство

**MPAA** Ця система визначає ступінь контролю згідно з правилами MPAA.

**G** Загальна аудиторія. Дозволяється всім віковим категоріям.

**PG** Батьківський контроль.

**PG-13** Сильне застереження батькам. Деякий матеріал може не підходити для дітей до 13 років.

**R** Обмежено. Для дітей до 17 років необхідний контроль батьків або дорослих.

**NC- 17** Заборонено для дітей до 17 років.

**X** Тільки для дорослих.

**N / A** Не доступно.

**Canada English** Рейтинги для програм, які використовують англійську систему рейтингу.

**C** Для дітей

**C8 +** Для дітей 8 років і більше

**G** Загальні програми

**PG** Батьківський контроль

**14 +** Для глядачів віком 14 років і більше

**18 +** Програми для дорослих

**E** Не підлягає контролю

**Canada French** Рейтинги для програм, які використовують французьку систему рейтингу.

**G** Загальна

**8 ans +** Не рекомендується для дітей до 8 років

**13 ans +** Не рекомендується для дітей до 13 років

**16 ans +** Не рекомендується для дітей до 16 років

**18 ans +** Ця програма призначена виключно для дорослих

**E** Не підлягає контролю

**Reset** Відновити налаштування за замовчуванням.

**Software Update (USB)** Оновити налаштування свого телевізора. Виберіть ПЗ в корені пам'яті USB і натисніть ENTER.

## МЕНЮ ПК

### Екране меню

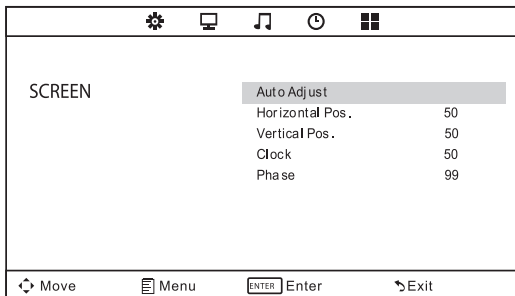



**Auto Adjust (автоматичне налаштування)**

Автоматичне налаштування Годинника, Фази, Горизонтальної позиції, Вертикальної позиції.

**Horizontal Pos. (горизонтальне положення)**

Переміщення екрана вгору або вниз.

**Vertical Pos. (вертикальне положення)**

Переміщення екрана вліво або вправо

**Clock (години)**

Налаштувати внутрішній годинник.

**Phase (фаза)**

Налаштувати фазу внутрішнього сигналу.

**МЕНЮ МЕДІА****Меню медіа**

Колір іконки означає, чи виявив ваш телевізор пам'ять USB. Синій – Так; Сірий – ні.



Натисніть на **◀/▶**, щоб вибрати іконку **Photo / Music / Movie / Text** і ENTER, щоб увійти в пам'ять USB.

## ДОПОМОГА

|  |   |
|--|---|
| Відсутнє живлення  | Перевірити, чи вставлений кабель живлення в мережу. Якщо живлення все ще відсутнє, витягніть вилку і повторно вставте через 60 секунд. Потім знову увімкніть телевізор.   |
| Поганий сигнал   | <ul style="list-style-type: none"> <li>• Висока будівля або гора біля місця розташування телевізора може викликати подвійне зображення. Ви можете налаштувати якість зображення вручну: див. Інструкцію п. Точне налаштування або змініть напрямок зовнішньої антени.</li> <li>• Якщо використовується внутрішня антена в деяких умовах прийом може бути ускладнений. У такому випадку можна змінити напрямок антени для поліпшення якості зображення. Якщо ви все ж не можете змінити якість прийому, слід використовувати зовнішню антену.</li> </ul> |
| Відсутнє зображення  | <ul style="list-style-type: none"> <li>• Перевірте, чи надійно закріплений кабель антени ззаду телевізора.</li> <li>• Попробуйте вибрати інший канал і таким чином перевірте, чи полягає проблема в самому телевізорі.</li> </ul>   |
| Зображення присутнє, але немає звуку                               | <ul style="list-style-type: none"> <li>• Збільште рівень звуку.</li> <li>• Перевірте, чи не встановлений в телевізорі режим без звуку. Натисніть кнопку вимкнення звуку, щоб відновити звук.</li> </ul>   |
| Звук відтворюється, але неправильний колір або відсутнє зображення | <ul style="list-style-type: none"> <li>• Збільшити контрастність або яскравість.</li> </ul>   |
| Сніжить на екрані і присутній шум                                  | <ul style="list-style-type: none"> <li>• Перевірте, чи надійно закріплений кабель антени ззаду телевізора.</li> </ul>   |
| Переривається сигнал   | <ul style="list-style-type: none"> <li>• Електричний пристрій може спричиняти перешкоди. Необхідно вимкнути ці пристрої.</li> </ul>   |

|   |   |
|---|---|
| <p>Подвійне зображення. Телевізор не реагує на пульт дистанційного керування.</p> | <ul style="list-style-type: none"> <li>• Можливо, антена розташована в неправильному місці. Використовувати високо розташовану антену, яка може поліпшити зображення.</li> <li>• Використовувати пульт безпосередньо напроти датчика телевізора. Якщо телевізор все таки не реагує, то перевірте, чи знятий пластиковий кульок з пульта. Перевірте, чи правильно розташовані батарейки. Замініть батарейки, якщо вони стали непридатними.</li> <li>• Телевізор перейде в режим очікування, якщо від пульта дистанційного керування не буде надходити сигнал протягом декількох хвилин.</li> </ul> |
| <p>Відсутній вхідний відеосигнал (режим ПК)</p>                                   | <ul style="list-style-type: none"> <li>• Перевірте, чи правильно підключений відеокабель.</li> <li>• Перевірте, чи не пошкоджений відеокабель.</li> </ul>   |
| <p>Вертикальне мигання (режим ПК)</p>   | <ul style="list-style-type: none"> <li>• Увійдіть в головне меню. Використовуйте регулятор годинника для видалення вертикальної лінії.</li> </ul>   |
| <p>Горизонтальні розрізи (режим ПК)</p>   | <ul style="list-style-type: none"> <li>• У головному меню відрегулюйте горизонтальний регулятор звуку щоб прибрати горизонтальні розрізи.</li> </ul>  |
| <p>Екран занадто яскравий або темний (режим ПК)</p>                               | <ul style="list-style-type: none"> <li>• Налаштуйте контрастність або яскравість в головному меню.</li> </ul>   |
| <p>Не відповідає функція ПК</p>   | <ul style="list-style-type: none"> <li>• Перевірте налаштування комп'ютера в режимі сумісної роздільної здатності екрану</li> </ul>   |
| <p>Миготіння ліній при з'єднанні типу «тюльпан»</p>                               | <ul style="list-style-type: none"> <li>• Використовувати кабель з'єднання хорошої якості.</li> </ul>  |
| <p>Проблеми не зникають</p>   | <ul style="list-style-type: none"> <li>• Вийміть вилку кабелю живлення і зачекайте 30 секунд, потім знову вставте вилку в розетку живлення. Якщо проблема з вашим телевізором не зникає, не слід ремонтувати його самостійно. Зверніться до служби технічної підтримки.</li> </ul>  |

Яскравість може погіршитися, якщо телевізор буде включеним тривалий час.

**Примітка:** Не тримайте телевізор в статичному стані занадто довго, оскільки меню або одне зображення має високу різницю коефіцієнта яскравості і контрасту.

ДСТУ EN 55013:2004 (EN 55013:1997, IDT), ДСТУ EN 55020:2003 (EN 55020:1994, IDT), ДСТУ IEC 61000-3-2:2004 (IEC 61000-3-2:2004, IDT), ДСТУ EN 61000-3-3:2012 (EN 61000-3-3:2008, ITD), ДСТУ IEC 60065:2009 (IEC 60065:2005, IDT). Гарантійний строк - 12 місяців. Строк служби (придатності) товару – 3 роки. По закінченні строку служби виробу вам необхідно звернутися до авторизованого сервісного центру для проведення профілактичного обслуговування виробу і визначення його придатності до подальшої експлуатації. Роботи з профілактичного обслуговування виробу і його діагностики виконуються авторизованими сервісними центрами на платній основі.

Виробник не рекомендує продовжувати експлуатацію виробу по закінченні строку служби без проведення його профілактичного обслуговування в авторизованому сервісному центрі, так як в цьому випадку виріб може становити небезпеку для життя, здоров'я або майна споживача. Уповноважений представник виробника в Україні: ТОВ «НАШ СЕРВІС», 04060, м. Київ, вул. Щусєва, 44, тел.: (044) 467-08-59. Виробник: Express Luck International Co.,Ltd. Unit 7, 17/F., Block B, New Trade Plaza, 6 On Ping Street, Shatin, HK. (Експрес Лак Інтернешинал Ко., Лтд. Юніт 7, 17/Ф., Блок Б, Нью Трєйд Плаза, 6 Он Пінг Стріт, Шатін, ГК).

Дата виготовлення: 25.12.2014. Серійний номер зазначено на виробі.

## СОДЕРЖАНИЕ

### Инструкции по подготовке

|                                       |    |
|---------------------------------------|----|
| Информация по безопасности .....      | 25 |
| Важные указания по безопасности ..... | 26 |

### Установка и подключение телевизора

|   |    |
|---|----|
| Монтаж кронштейнов.....                         | 28 |
| Кнопки телевизора и терминальный интерфейс..... | 29 |
| Монтаж и подключение телевизора .....           | 30 |
| Инструкция по сборке комплекта телевизора ..... | 33 |

### Меню телевизора

|                                 |    |
|---------------------------------|----|
| Источник входного сигнала ..... | 34 |
| Меню каналов .....              | 34 |
| Меню изображения.....           | 38 |
| Меню звука.....                 | 39 |
| Меню времени .....              | 40 |
| Меню опций.....                 | 40 |

### Меню ПК

|                     |    |
|---------------------|----|
| Экранное меню ..... | 43 |
|---------------------|----|

### Меню медиа

|                  |    |
|------------------|----|
| Меню медиа ..... | 44 |
|------------------|----|

### Другая информация

|             |    |
|-------------|----|
| Помощь..... | 45 |
|-------------|----|

## ИНФОРМАЦИЯ ПО БЕЗОПАСНОСТИ

**В данном устройстве используется высокое напряжение. Чтобы снизить риск поражения электрическим током, не снимать крышку корпуса. Обращайтесь в сервисный центр для получения квалифицированной помощи.**

В случае неисправности телевизора с целью избежать риска поражения электрическим током, не пытайтесь разобрать телевизор. В случае необходимости ремонта, обратитесь в сервисный центр.

|  |  |  |
|--|--|--|
|  | <b>ВНИМАНИЕ</b><br>РИСК ПОРАЖЕНИЯ<br>ЭЛЕКТРИЧЕСКИМ ТОКОМ<br>НЕ ОТКРЫВАТЬ   |  |
|  | <b>Треугольник с символом молнии внутри:</b> данный символ указывает на наличие внутри высокого напряжения. Прикосновение к любым деталям внутри прибора опасен.             |  |
|  | <b>Треугольник с восклицательным знаком внутри:</b> данный символ сообщает о наличии важных инструкций по эксплуатации и обслуживанию в литературе, поставляемой с прибором. |  |

## ВАЖНЫЕ УКАЗАНИЯ ПО БЕЗОПАСНОСТИ

1. Прочитайте данные указания.
2. Храните данную инструкцию.
3. Прочитайте все предупреждения.
4. Выполняйте все инструкции.
5. Запрещается использовать устройство вблизи воды.
6. Чистить с помощью сухой тряпки.
7. Запрещается блокировать какие-либо вентиляционные отверстия. Установку выполнять в соответствии с инструкциями производителя.
8. Запрещается устанавливать вблизи каких-либо источников тепла, таких как радиаторы, печи и т.д., а также вблизи других устройств (включая усилители), которые производят тепло.
9. Не игнорируйте функцию безопасности полярной вилки или вилки с заземлением. Полярная вилка имеет два стержня, один из которых шире другого. Вилка с заземлением имеет два стержня и один зубец заземления. Широкий стержень или зубец заземления служат для вашей безопасности. Если вилка не подходит к вашей розетке, обратитесь к электрику для замены устаревшей розетки.
10. Не допускайте, чтобы на кабель наступали или подвергали сильно-му механическому воздействию, особенно на вилки, розетки и точку выхода кабеля из устройства.

11. Использовать только аксессуары, рекомендованные производителем.
12. Использовать только тележку, опорную стойку, треногу, кронштейн или стол, рекомендованный производителем или поставляемым с устройством. При использовании тележки следует обращаться с осторожностью, чтобы не допустить опрокидывания и травмы.
13. Во время грозы с молнией или в случае, если устройство не будет использоваться длительное время, вынимайте вилку устройства из розетки.
14. В случае необходимости обслуживания обращаться к квалифицированному техническому персоналу. Техническое обслуживание необходимо в случае какого-либо повреждения устройства, например, повреждения кабеля питания или вилки, пролива жидкости или падения какого-либо предмета на устройство, если устройство подверглось воздействию дождя или влаги, ненормально работает или упало. Предупреждение в отношении снижения риска пожара или поражения электрическим током, не подвергайте устройство воздействию дождя или влаги.
15. Устройство отсоединяется от электропитания путем установки выключателя питания/режима ожидания в положение ожидания и отсоединения кабеля питания устройства от розетки питания переменного тока.
16. Розетка должна быть установлена возле устройства и к ней должен быть обеспечен легкий доступ.
17. Данное устройство запрещается устанавливать во встроенную мебель, если там не обеспечено надлежащей вентиляции или не выполнены инструкции производителя.
18. Запрещается подвергать устройство попаданию на него воды от брызг или капель.
19. Запрещается ставить на устройство какие-либо источники опасности (например, предметы, наполненные водой, зажженные свечи).
20. Монтаж на стене или на потолке – Устройство монтируется на стене или на потолке только согласно инструкциям производителя.
21. Запрещается устанавливать телевизор, пульт дистанционного управления или батарейки вблизи открытого огня или других источников тепла, включая солнечные лучи. С целью не допустить распространения огня, не ставьте свечи или другие источники огня вблизи телевизора, пульта дистанционного управления или батареек.
22. При нормальных условиях работы нагрузка на порт USB должна составлять 0,5А.

## МОНТАЖ КРОНШТЕЙНОВ

### Монтаж телевизора на стене

1. Сначала аккуратно положите телевизор на стол, предварительно застелив его мягкой тряпкой, чтобы предотвратить царапание экрана.
2. С помощью отвертки раскрутите винты, которые прикручены снизу опорной стойки (направление стрелки см. на Рисунке 1). Снимите опорную стойку (раскрутите винты).
3. Расположите один кронштейн, который фиксируется к стене, согласно размеру, по стрелкам, как показано на Рисунке 2 и Рисунке 3.
4. Просверлите в стене 4 отверстия в соответствующих местах (размер указан исключительно для информации) и вставьте 4 винта (дополнительные аксессуары)
5. Согласно Рисунку 4 с помощью отвертки закрутите винты сзади телевизора, а затем повесьте телевизор на стену.

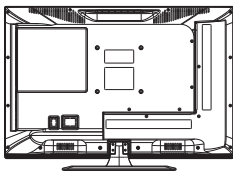

1

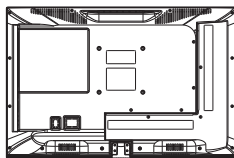

2

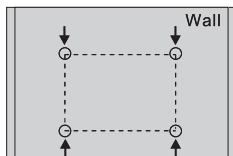

3

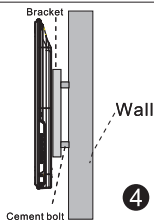

4

### Примечание:

1. Кронштейн, который монтируется на стене, является дополнительным аксессуаром.
2. Когда вы собираете телевизор, вокруг него и напротив него не должно быть каких-либо других предметов. Сохраняйте расстояние от других предметов.



- Для сборки телевизора рекомендуется пригласить специалиста, который сможет смонтировать его, избегая опасности.
- Рисунок монтажа служит исключительно для целей информации.
- Следуйте инструкциям по сборке кронштейнов при монтаже телевизора.
- Прикрепите монтажный кронштейн к совместимому комплекту монтажа VESA.

## КНОПКИ ТЕЛЕВИЗОРА И ТЕРМИНАЛЬНЫЙ ИНТЕРФЕЙС

### Кнопки телевизора

Примечание: Данный рисунок служит исключительно для целей информирования. Фактическое расположение на различных моделях может отличаться.



: Включить/Выключить питание.

SOURCE: Кнопка выбора источника входного сигнала





MENU: Кнопка отображения главного МЕНЮ и подтверждения выбранного пункта МЕНЮ.





CH+/-: Кнопка выбора канала.

VOL+/-: Регулировка уровня громкости.

### Интерфейс соединений

Примечание: На данном рисунке показаны различные соединения. Фактическое расположение на различных моделях может отличаться.

|  |   |
|--|---|
|   | <p><b>AV input</b><br/>Вход внешнего AV сигнала и соответственного правого / левого канала звука</p>  |
|  | <p><b>AV output</b><br/>AV выход сигнала телевизора и соответствующего правого/левого канала звука (у некоторых моделей нет данного интерфейса)</p> |
|  | <p><b>Y Pb Pr input</b><br/>Вход для подключения устройств DVD/VCR DVD/VCR (у некоторых моделей нет данного интерфейса)</p>                         |
|  | <p><b>HDMI input</b><br/>Вход цифрового сигнала от видеосоединения HDMI</p>   |

|   |   |
|---|---|
|  <p>ANT 75Ω</p>        | <p><b>ANT 75</b><br/>Подключение входа телевизионной антенны/кабеля (75/ VHF/UHF)</p>   |
|  <p>VGA</p>            | <p><b>VGA input</b><br/>Вход аналогового сигнала (подключение ПК)</p>   |
|  <p>PC AUDIO INPUT</p> | <p><b>PC AUDIO INPUT</b><br/>Вход VGA и аудио вход, когда вставлен VGA</p>  |
|  <p>EARPHONE</p>       | <p><b>EARPHONE output</b><br/>Когда вставлены наушники, динамики отключены</p>  |
|  <p>USB</p>            | <p><b>USB input</b><br/>Подключение устройства USB для воспроизведения медиафайлов или записи программ с помощью функции PVR</p>                                    |
|  <p>SCART</p>          | <p><b>SCART input</b><br/>Поддерживает сложный и RGB сигнал. Данное соединение предназначено для европейских стран (у некоторых моделей нет данного интерфейса)</p> |

## МОНТАЖ И ПОДКЛЮЧЕНИЕ ТЕЛЕВИЗОРА

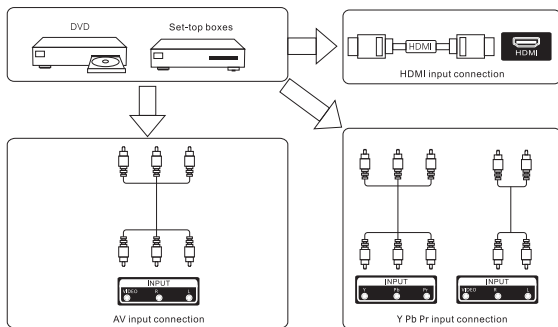

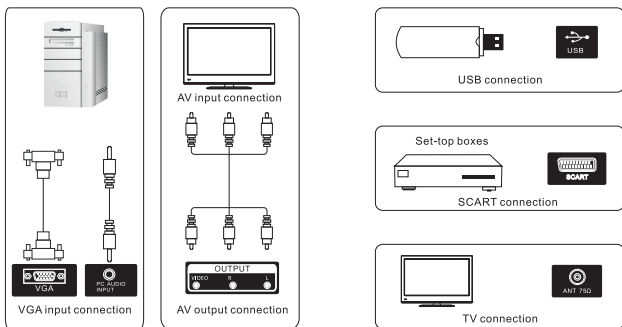

## УСТАНОВКА И ПОДКЛЮЧЕНИЕ ТЕЛЕВИЗОРА

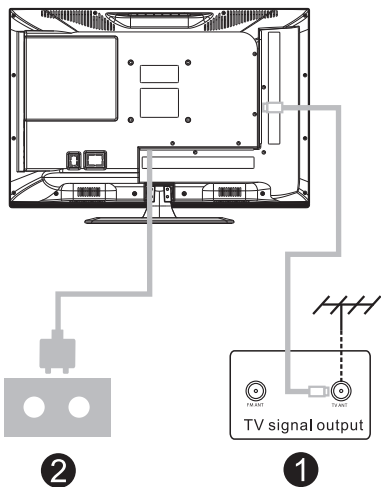

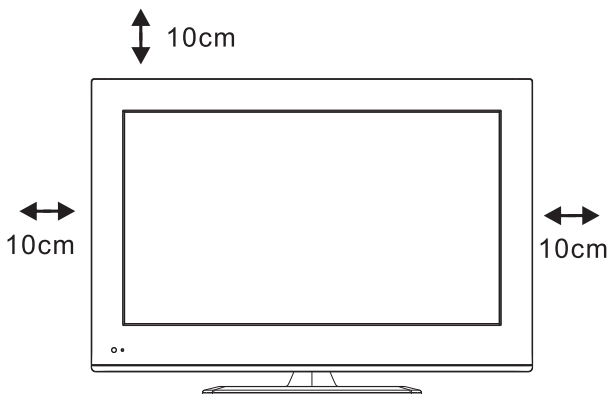

### Установка телевизора

Установите телевизор на твердой поверхности, которая может выдержать вес телевизора.

С целью избежать опасности, не устанавливайте телевизор вблизи воды или нагревательных устройств (лампочка, свечка, обогревательное устройство) и не блокируйте вентиляцию с обратной стороны телевизора.

### Подключение антенны и питания

1. Подключите антенный кабель к гнезду с обратной стороны телевизора.
2. Вставьте вилку кабеля питания телевизора в розетку (переменный ток 100-240В, ~50-60 Гц).

### Включение телевизора

3. Нажмите на кнопку питания на телевизоре, индикатор загорится зеленым цветом. Если телевизор в режиме ожидания (индикатор красного цвета) то нажмите на кнопку питания на пульте дистанционного управления, чтобы включить телевизор.

### ПРИМЕЧАНИЕ:

Данный рисунок служит исключительно для целей информирования.

## ИНСТРУКЦИЯ ПО СБОРКЕ КОМПЛЕКТА ТЕЛЕВИЗОРА

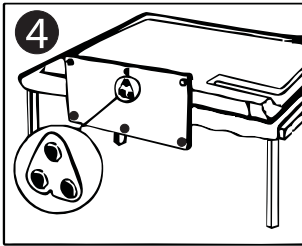
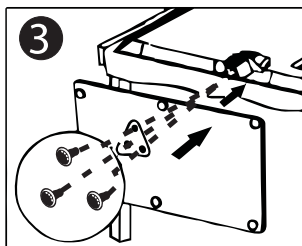
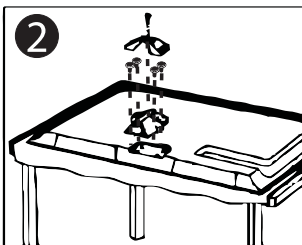
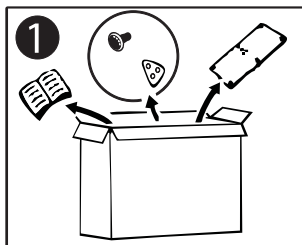

1. Откройте коробку и извлеките телевизор и аксессуары, а также опорную стойку (в комплект некоторых моделей опорная стойка не включена).
2. Во избежание повреждения телевизора, он обмотан мягким материалом. Поставьте телевизор на стол лицом вниз на мягкий материал. Опорная стойка фиксируется к телевизору с помощью винтиков.
3. Прикрутите стойку к телевизору.
4. Сборка завершена.

## МЕНЮ ТЕЛЕВИЗОРА

### Источник входного сигнала

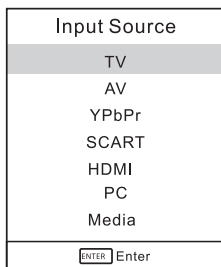

**Примечание:** Данный рисунок служит исключительно для целей информирования

Нажмите SOURCE, чтобы на экране отобразился список источников входного сигнала.

Нажмите ▼/▲, чтобы отметить источник входного сигнала и нажмите ENTER, чтобы подтвердить выбор.

Нажмите EXIT, чтобы скрыть экранное меню.

## МЕНЮ КАНАЛОВ

### Меню каналов NTSC

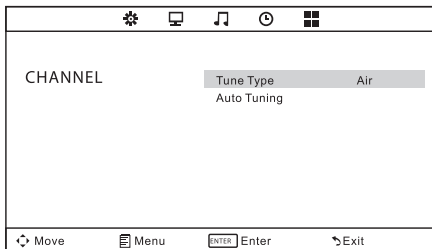

## Меню каналов PAL

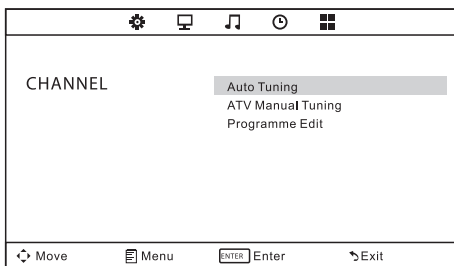

**Примечание:** Меню каналов доступно только в режиме телевизора. Данный пункт открывается по умолчанию при нажатии на кнопку MENU. Если вы хотите открыть другие пункты, нажмите ◀/▶ выберите из возможных опций Picture/ Sound/ Time/ Option Menu.

## ВИД НАСТРОЙКИ

### Автоматическая настройка

Пункт меню Auto Tuning (Автоматическая настройка) позволяет выполнить автоматический поиск каналов и программ. Чтобы выбрать автоматическую настройку, нажмите ▼/▲. Затем нажмите Enter, чтобы начать автоматический поиск. Если вы хотите остановить поиск, нажмите MENU или EXIT.

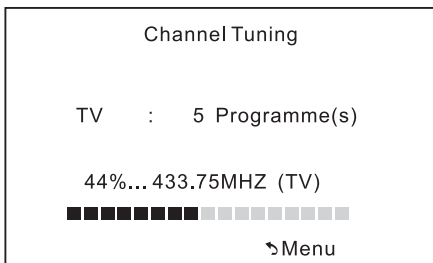

## Ручная настройка в аналоге телевидении

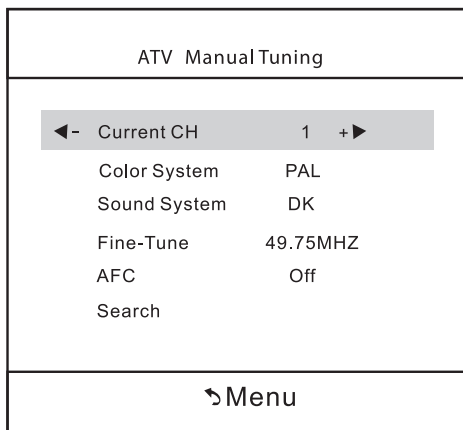

### Current CH

Установить номер канала.

### Color system

Выбрать систему цвета (PAL/SECAM).

### Sound system

Выбрать систему звука (DK/BG/I).

### Fine-Tune

Точная настройка частоты канала.

### AFC

Автоматическая точная настройка.

### Search

Чтобы начать поиск, нажмите на ◀/▶.



## МЕНЮ ТЕЛЕВИЗОРА

### Program Edit (Редактирование программы)

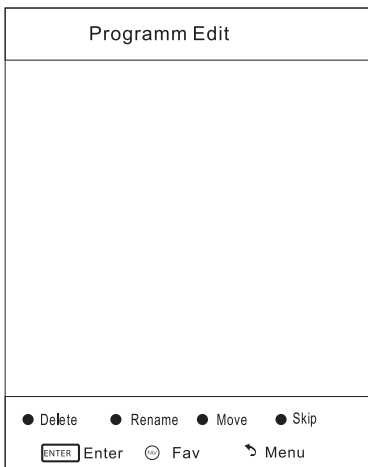

Четыре цветные кнопки являются клавишами быстрого выбора для программирования канала.

Сначала нажмите на  $\blacktriangledown/\blacktriangle$ , чтобы выделить канал, который вы хотите удалить, переименовать, переместить или пропустить. Затем:

Нажмите Красную кнопку, чтобы удалить канал.

Нажмите Зеленую кнопку, чтобы активировать режим переименования канала. Затем нажмите на  $\blacktriangleleft/\blacktriangleright$ , чтобы выделить слово, которое вы хотите изменить, и  $\blacktriangledown/\blacktriangle$ , чтобы выбрать слово.

Нажмите Желтую кнопку, чтобы перевести канал в режим перемещения, затем нажмите на  $\blacktriangledown/\blacktriangle$ , чтобы переместить его в желаемую позицию. Нажмите Синюю кнопку, чтобы пропустить выбранный канал.

С помощью кнопок FavAdd или Delete вы можете добавить и удалить канал из списка избранных.

## МЕНЮ ИЗОБРАЖЕНИЯ

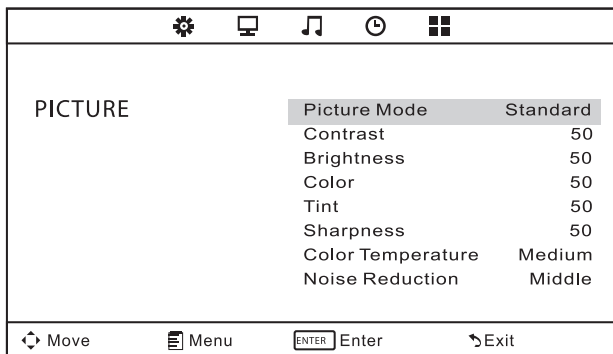

### Режим просмотра изображений

Выделите объект и нажмите ENTER или ◀/▶, чтобы войти в подменю, где будет отображаться режим просмотра изображений для вашего выбора:

#### Dynamic/ Standard/ Mild/ User

Чтобы сразу выбрать режим просмотра изображений, нажмите на кнопку PMODE на пульте дистанционного управления.

#### Contrast (Контрастность)

Настроить уровень белого цвета изображения.

#### Brightness (Яркость)

Настроить темный цвет черных точек изображения.

#### Color (Цвет)

Настроить интенсивность изображения.

#### Tint (тон)

Настроить оттенок (красный, зеленый, синий) изображения.

#### Sharpness (резкость)

Улучшение краев объектов для более четкого отображение изображения.

## Color Temperature (температура цвета)

Выберите наиболее удобную для вас температуру цвета.

## Noise Reduction (Подавление шума)

Off /Low/ Middle/ High (Выкл./Низкий/Средний/Высокий)

С помощью данного меню вы можете сделать более четким входной сигнал.

## МЕНЮ ЗВУКА

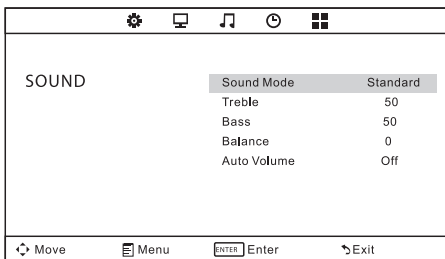

## Режим звука

### Standard/Music/Movie/Sports/User/

Только в данном режиме есть возможность настроить верхние и нижние частоты.

### Treble (верхние частоты)

Настроить верхние частоты звука.

### Bass (нижние частоты)

Настроить нижние частоты звука.

### Balance (баланс)

Настроить уровень звука левого и правого динамика.

### Auto Volume (автоматический звук)

Нажмите ◀/▶, чтобы включить или выключить автоматическую настройку звука.

## МЕНЮ ВРЕМЕНИ



### Sleep Timer (таймер перехода в режим сна)

Выберите время в минутах (выкл., 10 мин., 20 мин., 30 мин., 60 мин., 90 мин., 120 мин., 180 мин., 240 мин.), по истечении которого вы хотите, чтобы автоматически выключился телевизор после установки таймера. Отменить команду можно с помощью установки в положение Off.

### Auto Sleep (Автоматический переход в режим сна)

Выберите время в часах (выкл., 3, 4, 5 ч.) на протяжении которого вы хотите, чтобы телевизор оставался включенным после последней операции. Отменить команду можно с помощью установки в положение Off.

### OSD Timer (таймер меню)

Выберите время в секундах (5, 10, 15, 20, 25, 30), на протяжении которого вы хотите, чтобы экранное меню отображалось после совершения последней операции.

## МЕНЮ ОПЦИЙ

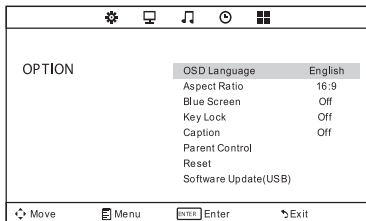

**OSD Language (язык меню)**

Установить язык меню.

**Aspect Ratio (Формат изображения)**

Выбрать подходящий формат изображения.

**Blue Screen (синий экран)**

Установить цвет фона на синий или черный во время отсутствия сигнала.

**Key Lock (блокировка клавиатуры)**

Установить блокировку клавиатуры, чтобы предотвратить использование телевизора детьми или другими людьми.

**Caption (NTSC)**

Выбрать из списка режим текста на экране. CC1, 2, 3, 4 отображают соответствующий канал текста аналоговой программы. Как правило, для большинства программ устанавливается на CC 1.

Текст 1, 2, 3, 4 отображает соответствующий канал текстового сервиса аналоговой программы.

**Parent Control (NTSC) (родительский контроль)**

|                |    |
|----------------|----|
| Set Password   |    |
| Lock System    | ON |
| TV             |    |
| MPAA           | R  |
| Canada English | PG |
| Canada French  | G  |
| ↶ Menu         |    |

## Set Password (установить пароль)

Сначала необходимо ввести правильный старый пароль, а затем дважды ввести пароль.

## Lock System (блокировка системы)

Включить или выключить блокировку системы.

## ТЕЛЕВИЗОР

| TV rating |             |
|-----------|-------------|
| TV-Y      | ALL         |
| TV-Y7     | ALL FV      |
| TV-G      | ALL         |
| TV-PG     | ALL V S L D |
| TV-14     | ALL V S L D |
| TV-MA     | ALL V S L   |
| ↪ Menu    |             |

**TV- Y** Общая аудитория

**TV- Y7** Предлагается контроль родителей

**TV- G** Сильное предостережение родителям

**TV- PG** Ограниченно

**TV- 14** Запрещается детям до 17 лет

**TV- MA** Только для взрослых

**F V** Фантастика, насилие

**D** Предлагается диалог

**L** Ненормативная лексика

**S** Сексуальные сцены

**V** Насилие

**MPAA** Данная система определяет степень контроля согласно правилам MPAA.

**G** Общая аудитория. Разрешается всем вековым категориям.

**PG** Родительский контроль.

**PG-13** Сильное предостережение родителям. Некоторый материал может не подходить для детей до 13 лет.

**R** Ограничено. Для детей до 17 лет необходим контроль родителей или взрослых.

**NC- 17** Запрещено для детей до 17 лет.

**X** Только для взрослых.

**N/A** Не доступно.

**Canada English** Рейтинги для программ, которые используют английскую систему рейтинга.

**C** Для детей

**C8 +** Для детей 8 лет и старше

**G** Общие программы

**PG** Родительский контроль

**14 +** Для зрителей возрастом 14 лет и старше

**18 +** Программы для взрослых

**E** Не подлежит контролю

**Canada French** Рейтинги для программ, которые используют французскую систему рейтинга.

**G** Общее

**8 ans +** Не рекомендуется для детей до 8 лет

**13 ans +** Не рекомендуется для детей до 13 лет

**16 ans +** Не рекомендуется для детей до 16 лет

**18 ans +** Данная программа предназначена исключительно для взрослых

**E** Не подлежит контролю

**Reset** Восстановить настройки по умолчанию.

**Software Update (USB)** Обновить настройки своего телевизора. Выбрать ПО в корне памяти USB и нажмите ENTER.

## МЕНЮ ПК

### Экране меню

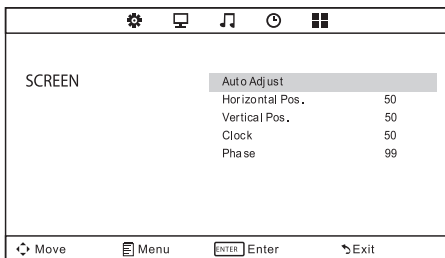

**Auto Adjust (автоматическая настройка)**

Автоматическая настройка Часов, Фазы, Горизонтальной позиции, Вертикальной позиции.

**Horizontal Pos. (горизонтальное положение)**

Перемещения экрана вверх или вниз.

**Vertical Pos. (вертикальное положение)**

Перемещения экрана влево или вправо

**Clock (часы)**

Настроить внутренние часы.

**Phase (фаза)**

Настроить фазу внутреннего сигнала.

**МЕНЮ МЕДИА****Меню медиа**

Цвет иконки означает обнаружил ли ваш телевизор память USB. Синий – Да; Серый – нет.



Нажмите на ◀/▶, чтобы выбрать иконку **Photo/ Music/ Movie/ Text** и ENTER, чтобы войти в память USB.



## ПОМОЩЬ

|  |  |
|--|--|
| Отсутствует питание  | Проверить, вставлен ли кабель питания в сеть. Если питание все еще отсутствует, вытяните вилку и повторно вставьте через 60 секунд. Затем снова включите телевизор.  |
| Плохой сигнал  | <ul style="list-style-type: none"> <li>• Высокое здание или гора возле места расположения телевизора может вызвать двойное изображение. Вы можете настроить качество изображения вручную: см. инструкцию п. Точная настройка или измените направление внешней антенны.</li> <li>• Если используется внутренняя антенна в некоторых условиях прием может быть усложнен. В таком случае можно изменить направление антенны для улучшения качества изображения. Если вы все же не можете изменить качество приема, следует использовать внешнюю антенну.</li> </ul> |
| Отсутствует изображение  | <ul style="list-style-type: none"> <li>• Проверьте, надежно ли закреплен кабель антенны сзади телевизора.</li> <li>• Попробуйте выбрать другой канал и таким образом проверить, состоит ли проблема в самом телевизоре.</li> </ul>   |
| Изображение присутствует, но нет звука                                 | <ul style="list-style-type: none"> <li>• Увеличьте уровень звука.</li> <li>• Проверьте, не установлен ли в телевизоре режим без звука. Нажмите кнопку включения звука, чтобы возобновить звук.</li> </ul>  |
| Звук воспроизводится, но неправильный цвет или отсутствует изображение | <ul style="list-style-type: none"> <li>• Увеличить контрастность или яркость.</li> </ul>   |
| Снежит на экране и присутствует шум                                    | <ul style="list-style-type: none"> <li>• Проверьте, надежно ли закреплен кабель антенны сзади телевизора.</li> </ul>   |
| Прерывается сигнал   | <ul style="list-style-type: none"> <li>• Электрическое устройство может создавать помехи. Необходимо выключить эти устройства.</li> </ul>  |

|  |  |
|--|--|
| <p>Двойное изображение. Телевизор не реагирует на пульт дистанционного управления.</p> | <ul style="list-style-type: none"> <li>• Возможно, антенна расположена в неправильном месте. Использовать высоко расположенную антенну, которая может улучшить изображение.</li> <li>• Использовать пульт непосредственно напротив датчика телевизора. Если телевизор все таки не реагирует, то проверьте, снят ли пластиковый кулек с пульта. Проверьте, правильно ли расположены батарейки. Замените батарейки, если они пришли в непригодность.</li> <li>• Телевизор перейдет в режим ожидания, если от пульта дистанционного управления не будет поступать сигнал на протяжении нескольких минут.</li> </ul> |
| <p>Отсутствует входной видеосигнал (режим ПК)</p>                                      | <ul style="list-style-type: none"> <li>• Проверьте, правильно ли подключен видеокабель.</li> <li>• Проверьте, не поврежден ли видеокабель.</li> </ul>  |
| <p>Вертикальное мигание (режим ПК)</p>   | <ul style="list-style-type: none"> <li>• Войдите в главное меню. Используйте регулятор часов для удаления вертикальной линии.</li> </ul>   |
| <p>Горизонтальные разрезы (режим ПК)</p>   | <ul style="list-style-type: none"> <li>• В главном меню отрегулируйте горизонтальный регулятор звука чтобы убрать горизонтальные разрезы.</li> </ul>   |
| <p>Экран слишком яркий или темный (режим ПК)</p>                                       | <ul style="list-style-type: none"> <li>• Настройте контрастность или яркость в главном меню.</li> </ul>  |
| <p>Не отвечает функция ПК</p>  | <ul style="list-style-type: none"> <li>• Проверьте настройки компьютера в режиме совместимого разрешения экрана</li> </ul>   |
| <p>Мигание линий при соединении типа «тюльпан»</p>                                     | <ul style="list-style-type: none"> <li>• Использовать кабель соединения хорошего качества.</li> </ul>  |
| <p>Проблемы остаются</p>   | <ul style="list-style-type: none"> <li>• Извлеките вилку кабеля питания и подождите 30 секунд, затем снова вставьте вилку в розетку питания. Если проблема с вашим телевизором не пропадает, не следует ремонтировать его самостоятельно. Обратитесь в службу технической поддержки.</li> </ul>  |

Яркость может ухудшиться, если телевизор будет включенным длительное время.

**Примечание:** Не удерживайте телевизор в статическом состоянии слишком долго, поскольку меню или одно изображение имеет высокую разницу коэффициента яркости и контраста.

ДСТУ EN 55013:2004 (EN 55013:1997, IDT), ДСТУ EN 55020:2003 (EN 55020:1994, IDT), ДСТУ IEC 61000-3-2:2004 (IEC 61000-3-2:2004, IDT), ДСТУ EN 61000-3-3:2012 (EN 61000-3-3:2008, IDT), ДСТУ IEC 60065:2009 (IEC 60065:2005, IDT). Гарантийный срок - 12 месяцев. Срок службы (годности) товара - 3 года. По окончании срока службы изделия вам необходимо обратиться в авторизованный сервисный центр для проведения профилактического обслуживания изделия и определения его пригодности к дальнейшей эксплуатации. Работы по профилактическому обслуживанию изделия и его диагностики выполняются авторизованными сервисными центрами на платной основе. Производитель не рекомендует продолжать эксплуатацию изделия по окончании срока службы без проведения его профилактического обслуживания в авторизованном сервисном центре, так как в этом случае изделие может представлять опасность для жизни, здоровья или имущества потребителя. Уполномоченный представитель производителя в Украине: ООО «НАШ СЕРВИС», 04060, г. Киев, ул. Щусева, дом 44, тел.: 0444670859. Производитель: Express Luck International Co., Ltd. Unit 7, 17/F., Block B, New Trade Plaza, .6 On Ping Street, Shatin, HK. (Экспрес Лак Интернешинал Ко., Лтд. Юнит 7, 17/Ф., Блок Б, Нью Трейд Плаза, .6 Он Пинг Стрит, Шатин, ГК). Дата производства: 25.02.2014. Серийный номер указан на изделии.

