

Panasonic®

Модель №
TX-LR32D25
TX-LR37D25
TX-LR42D25

Инструкция по эксплуатации ЖК-телевизор

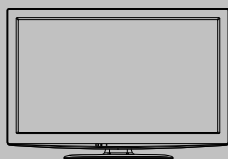

VIERA



Благодарим Вас за покупку изделия компании Panasonic. Перед эксплуатацией данного изделия ознакомьтесь с этой инструкцией и сохраните ее для дальнейших справок. Изображения, приведенные в этом руководстве, используются только для пояснительных целей.

Русский

BBA
TQB4GC0504

Наслаждайтесь изумительно высоким уровнем мультимедийных средств

Принимайте услуги цифрового наземного вещания, используя встроенный DVB-T-тюнер
Резкое изображение с разъемом HDMI

Создавайте домашний кинотеатр и соединения с проигрывателем DVD благодаря функции VIERA Link без сложных настроек!

Используйте разнообразные мультимедийные средства

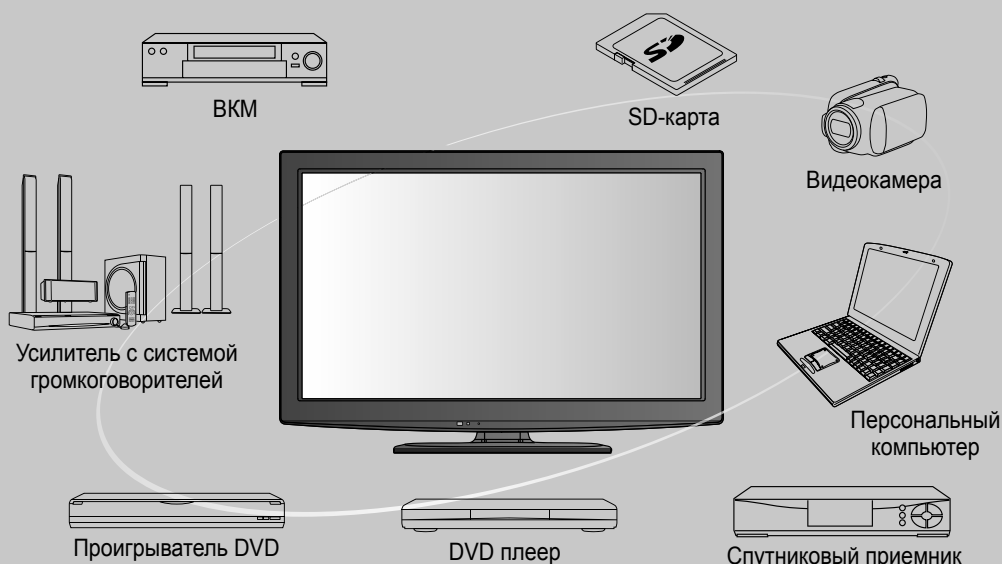

Примечание к функции DVB

Конструкция данного телевизора отвечает стандартам цифровых наземных служб DVB-T (MPEG2 и MPEG4-AVC (H.264)), приведенных по состоянию на август 2009 года.

Проконсультируйтесь с Вашим местным дилером по вопросам доступности служб DVB-T в Вашем регионе.

- Если сигнал не отвечает стандартам DVB-T, данный телевизор может работать неправильно.
- В зависимости от страны, региона, вещательной компании и поставщика услуг могут быть доступны не все функции.
- С данным телевизором не все модули CI работают надлежащим образом. Проконсультируйтесь с Вашим поставщиком услуг по вопросам работы модуля CI.
- Данный телевизор может работать ненадлежащим образом с модулем CI, который не был утвержден поставщиком услуг.
- В зависимости от поставщика услуг может взиматься дополнительная плата.
- Не гарантируется совместимость со службами DVB, запуск которых планируется в будущем.
- Проверьте последнюю информацию о доступных службах на следующем веб-сайте. (Только английский язык)
<http://panasonic.jp/support/global/cs/tv/>

Этот продукт выпускается по лицензии согласно патентному портфелю AVC для личного и некоммерческого использования потребителем с целью (i) кодирования видеозаписей в соответствии со стандартом AVC ("Видео AVC") и/или (ii) декодирования видеозаписей AVC, закодированных потребителем в ходе личной некоммерческой деятельности и/или полученных от провайдера видеoinформации, имеющего разрешение на предоставление видеозаписей AVC. Использование с иными другими целями, прямо или косвенно, не разрешается. Для получения дополнительной информации обращайтесь в компанию MPEG LA, LLC. См. <http://www.mpegla.com>.

Стандартные принадлежности

Проверьте, что у Вас имеются показанные принадлежности и предметы

- Пульт дистанционного управления
● N2QAYB000496
- Подставка
→ стр. 6



- Батарейки пульта дистанционного управления (2)
● R6 (AA)
- Инструкция по эксплуатации

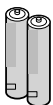

Предостережение

- Данное изделие содержит опасные детали (такие как, например, полиэтиленовые пакеты), которые маленькие дети могут случайно вдохнуть или проглотить. Храните эти детали так, чтобы они были недоступны для маленьких детей.

Установка и удаление батареек пульта дистанционного управления



Предостережение

- Неправильная установка может вызвать утечку электролита из батареек и коррозию, что может привести к повреждению пульта дистанционного управления.
- Не используйте вместе старые и новые батарейки.
- Не используйте вместе батарейки разных типов (например, щелочные и марганцевые батарейки).
- Не используйте перезаряжаемые (Ni-Cd) батарейки.
- Не сжигайте и не разбирайте батарейки. Не следует подвергать батарейки чрезмерному теплу, такому как при воздействии солнечного света, пламени или других аналогичных источников тепла.
- Не разбирайте и не модифицируйте пульт дистанционного управления.

Содержание

Обязательно прочитайте

- Меры предосторожности 4
(Предупреждение / Предостережение)

Руководство по быстрой подготовке к эксплуатации

- Принадлежности / Дополнительные принадлежности 6
- Основные подсоединения 8
- Идентификация органов управления 9
- Автонастройка 11

Руководство по быстрой подготовке к эксплуатации

Основные функции

- Просмотр телевизора 14
- Использование функции ТВ-гид 18
- Просмотр телетекста 19
- Просмотр с внешнего входа 21

Основные функции

Дополнительные функции

- Как использовать функции VIERA TOOLS 23
- Как использовать функции меню 24
- Настройка и редактирование каналов 31
- Расширенные настройки изображения 35
- Блокировка от детей 37
- Метки входа 38
- Использование обычного интерфейса 39
- Заводские установки (Сброс настроек) 40
- Обновление программного обеспечения телевизора 41
- Использование медиаплеера 42
- Использование служб сети (DLNA / VIERA CAST) 49
- Функции VIERA Link 58
- VIERA Link "HDMI Control™" 62
- Внешнее оборудование 64

Дополнительные функции

Технические характеристики

- Техническая информация 66
- Уход 71
- Часто задаваемые вопросы 72
- Лицензии 74
- Технические характеристики 75

Технические характеристики

Меры предосторожности

Предупреждение

Обращение со штепсельной вилкой и шнуром питания

- Полностью вставляйте штепсельную вилку в сетевую розетку. (Если штепсельная вилка вставлена неплотно, то может выделяться тепло и возникнуть пожар.)
- Обеспечьте лёгкий доступ к розетке для шнура питания.
- Не трогайте штепсельную вилку мокрыми руками. (Это может вызвать поражение электрическим током.)
- Не повреждайте шнур питания. (Поврежденный шнур питания может вызвать пожар или поражение электрическим током.)
 - Не перемещайте телевизор со шнуром питания, подсоединенным к сетевой розетке.
 - Не помещайте тяжелые предметы на шнур питания и не располагайте шнур питания около горячих предметов.
 - Не перекручивайте шнур питания, не сгибайте его сильно и не растягивайте.
 - Не тяните за шнур питания. Удерживайте за корпус штепсельной вилки при отсоединении шнура питания.
 - Не используйте поврежденный шнур питания или сетевую розетку.

При ненормальном функционировании телевизора, немедленно отсоедините штепсельную вилку!

Переменный ток
220 - 240 В
50 / 60 Гц

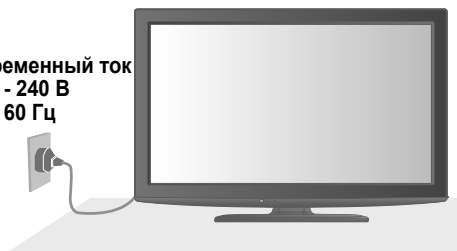

Источник питания / Установка

- Этот телевизор разработан для:
 - Переменный ток 220 - 240 В, 50 / 60 Гц
 - Настольное использование

Не снимайте крышки и НИКОГДА не модифицируйте телевизор самостоятельно

- Не снимайте заднюю крышку телевизора. Может произойти контакт с частями, находящимися под напряжением. Пользователь не может отремонтировать детали, размещенные внутри. (Детали под высоким напряжением могут вызвать серьезное поражение электрическим током.)
- Проверьте, регулируйте или ремонтируйте аппарат у Вашего дилера Panasonic.

Не подвергать воздействию дождя или чрезмерной влажности

- Чтобы избежать повреждения, вследствие которого можно получить травму от поражения эл. током или может произойти пожар, не подвергайте этот ТВ воздействию дождя или чрезмерной влажности. Над телевизором нельзя размещать сосуды, содержащие жидкость, например, вазы. Не подставляйте ТВ под каплющую или текущую воду.

Не подвергайте воздействию прямых солнечных лучей и других источников тепла

- Избегайте подвергать телевизор воздействию прямых солнечных лучей и других источников тепла. Для предотвращения пожара никогда не размещайте на телевизоре или рядом с ним свечи или источники открытого пламени.

Не помещайте внутрь телевизора посторонние предметы

- Не допускайте, чтобы через вентиляционные отверстия в прибор попадали какие-либо предметы. (Это может привести к пожару или поражению электрическим током.)

Не размещайте телевизор на наклонных или неустойчивых поверхностях

- Телевизор может упасть или опрокинуться.

Используйте только предназначенные подставки / установочное оборудование

- Использование неутвержденных подставок или других крепящих устройств может привести к нестабильности прибора и опасности получения травмы. Обязательно обращайтесь к местному дилеру Panasonic для выполнения установки.
- Используйте утвержденные подставки (стр. 6) / настенные кронштейны (стр. 7).

Не позволяйте детям брать карту SD

- Как и другие предметы небольшого размера, SD-карта может быть проглочена маленькими детьми. Пожалуйста, немедленно удаляйте SD-карту после использования и храните ее в недоступном для детей месте.

Предостережение

- Это устройство предназначено для использования в тропическом климате
- Во время чистки телевизора отсоедините штепсельную вилку
 - Чистка аппарата под напряжением может вызвать поражение электрическим током.
- Если не будете длительное время использовать телевизор, отключите его от сети
 - Этот телевизор все еще будет потреблять некоторое количество электроэнергии даже в выключенном состоянии до тех пор, пока штепсельная вилка подсоединена к действующей сетевой розетке.
- Обеспечьте достаточное пространство вокруг аппарата для рассеивания тепла
 - При использовании подставки оставьте свободное пространство между нижней частью телевизора и поверхностью, на которой будет установлен телевизор.
 - В случае использования кронштейна для крепления на стену следуйте инструкциям руководства для кронштейна.

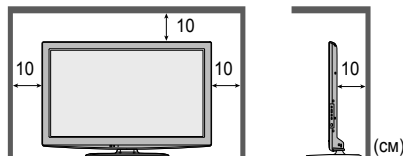

Минимальное расстояние

- Не блокируйте задние вентиляционные отверстия
 - Если вентиляция закрыта занавесками, газетами, скатертями и др., это может привести к перегреванию прибора, пожару или поражению электрическим током.
- Не подвергайте дисплейную панель сильным внешним воздействиям или ударам
 - Это может привести к повреждению изделия и травмам.
- Не делайте слишком громкий звук в наушниках
 - Это может привести к необратимому повреждению слуха.

Примечание

- Функция автоматического режима ожидания
 - Если в течение 30 минут не происходит приема сигнала или не осуществляются никакие операции в режиме Аналогового ТВ, телевизор автоматически переходит в режим ожидания.
- Держите телевизор подальше от оборудования такого типа
 - Электронное оборудование
В частности не размещайте видео оборудование около аппарата. Электромагнитные помехи могут привести к искажению изображения / звука.
 - Оборудование с инфракрасным сенсором
Этот телевизор также испускает инфракрасные лучи. Это может нарушить работу другого оборудования.
- Транспортируйте только в вертикальном положении

Регулировка угла ЖК-панели

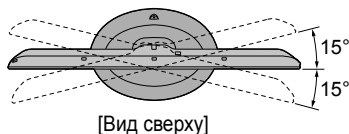
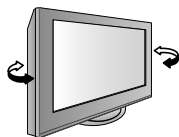

[Вид сверху]

- Убедитесь, что подставка не свешивается за край основания, даже если телевизор делает полный поворот вращения.
- Не размещайте в зоне полного поворота какие-либо предметы или руки.

Принадлежности / Дополнительные принадлежности

Прикрепление подставки

Предупреждение

Не разбирайте и не модифицируйте подставку.

- Иначе аппарат может упасть и повредиться, и это может привести к травме.

Предостережение

Не используйте подставку для других телевизоров или дисплеев.

- Иначе телевизор или дисплей могут упасть и повредиться, а это может привести к травме.

Не используйте подставку, если она искривлена или физически повреждена.

- Если Вы используете подставку, которая физически повреждена, то это может привести к травме.

Немедленно обратитесь к Вашему ближайшему дилеру Panasonic.

Во время установки убедитесь в том, что все винты надежно завинчены.

- Если во время установки уделяется недостаточное внимание тому, чтобы правильно закрутить винты, то подставка будет недостаточно прочной, чтобы выдержать телевизор, и он может упасть и повредиться, что может вызвать травму.

Убедитесь в том, что телевизор не упадет.

- Если телевизор ударяют или дети забираются на подставку с установленным телевизором, то он может упасть, и это может привести к травме.

Чтобы устанавливать и снимать телевизор, необходимо участие двух или более человек.

- Если нет двух или более человек, то телевизор можно уронить, и это может привести к травме.

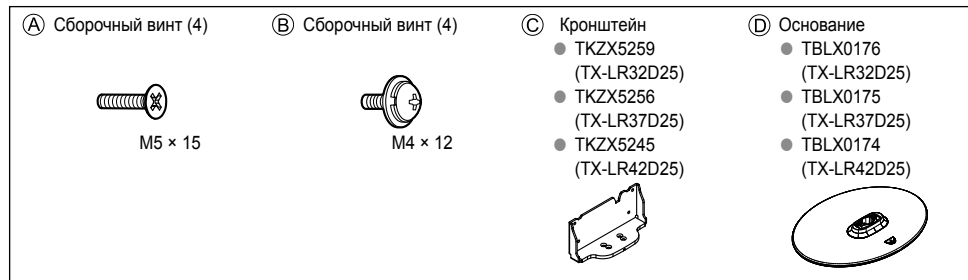

Сборка подставки

Используйте сборочные винты (A) для надежного крепления кронштейна (C) к основанию (D).

- Убедитесь в том, что винты надежно затянуты.

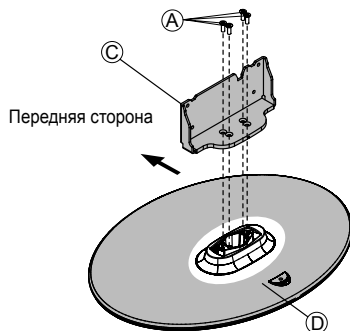

Закрепление блока телевизора

Вставьте кронштейн в телевизор и надежно закрепите с помощью сборных винтов (B).

- Убедитесь в том, что винты надежно затянуты.

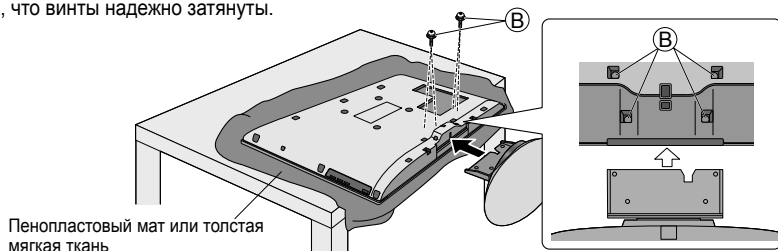

Дополнительные принадлежности

Обратитесь, пожалуйста, к Вашему ближайшему дилеру Panasonic, чтобы приобрести рекомендованные дополнительные принадлежности. Подробнее смотрите руководство дополнительных принадлежностей.

Беспроводной LAN-адаптор



Предостережение

- Для использования беспроводного LAN-адаптера необходимо получить точку доступа.
- Рекомендуется использовать беспроводной LAN-адаптер с удлинителем.
- Когда используется беспроводной LAN-адаптер, во избежание помех, создаваемых радиоволнами, держите телевизор подальше от таких устройств, как другие беспроводные LAN-устройства, микроволновые печи и устройства, использующие сигналы 2,4 ГГц и 5 ГГц. В противном случае это может привести к возникновению неисправности.
- В зависимости от региона эта дополнительная принадлежность может быть недоступна.
- Дополнительную информацию о беспроводном LAN-адаптере и точке доступа можно найти на следующем веб-сайте. (Только английский язык)
<http://panasonic.jp/support/global/cs/tv/>

Камера коммуникации

- TY-CC10W



Предостережение

- Эта камера может использоваться на VIERA CAST (стр. 57).
- Ознакомьтесь, пожалуйста, с руководством камеры.
- В зависимости от региона эта дополнительная принадлежность может быть недоступна.
Для получения подробной информации проконсультируйтесь с местным дилером Panasonic.

Настенный кронштейн

- TY-WK3L2RW

Угол кронштейна для крепления на стену данного телевизора можно установить в положение "нулевого наклона (вертикальное положение)" и в положение "наклона на 5 градусов".

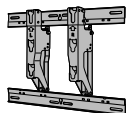

Задняя панель телевизора

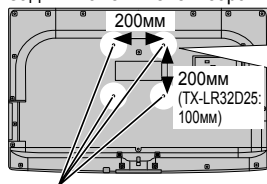

Отверстия для крепления настенного кронштейна

Шуруп для крепления телевизора на настенном кронштейне (не поставляется с телевизором)

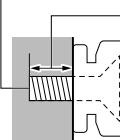

Глубина винта:
минимум : 8 мм (TX-LR32D25)
: 10 мм (TX-LR37D25 / TX-LR42D25)
максимально: 12 мм
[вид сбоку]

Предупреждение

- Если Вы используете другие настенные кронштейны или устанавливаете настенный кронштейн самостоятельно, существует опасность получения травмы или повреждения изделия. Для обеспечения функционирования аппарата и безопасности обязательно обратитесь к Вашему дилеру или к квалифицированному специалисту по строительству, чтобы закрепить кронштейн для крепления на стену. Гарантия не распространяется на повреждения, возникшие по причине установки неквалифицированным специалистом.
- Не монтируйте устройство непосредственно под источниками верхнего света (такими как точечные светильники, фары или галогенными лампами), которые обычно выделяют много тепла. Невыполнение данного условия может привести к деформации или повреждению пластмассовых деталей корпуса.
- Будьте осторожны при креплении настенных кронштейнов на стене. Перед началом монтажа следует убедиться, что в стене нет электрического кабеля или трубопровода.
- Для предотвращения падения и травмы снимите ТВ с его подвесной опоры, если Вы не будете им пользоваться в течение продолжительного времени.

Основные подсоединения

Изображенное внешнее оборудование и кабели не поставляются с этим телевизором.
Перед присоединением или отсоединением любых шнуров убедитесь, пожалуйста, в том, что телевизор отсоединен от сетевой розетки.

Подсоединение антенны

Только телевизор Задняя панель телевизора



Фиксатор

<p>Свяжите кабели</p> <p>1. Протолкните конец в держатели</p> <p>2. Чтобы ослабить:</p> <p>1. Нажимайте на выступ</p>	<p>Чтобы удалить с телевизора</p> <p>1. Нажимайте на защелки с обеих сторон</p> <p>2. Прикрепите фиксатор: отверстие</p> <p>Вставьте фиксатор в отверстие</p> <p>1. Нажимайте на выступ</p>
--	--

- Не связывайте вместе РЧ-кабель и шнур питания (это может привести к искажению изображения).
- Закрепите кабели с помощью зажимов в случае необходимости.
- При использовании дополнительных принадлежностей следуйте указаниям руководства по установке дополнительного оборудования, чтобы закрепить кабели.

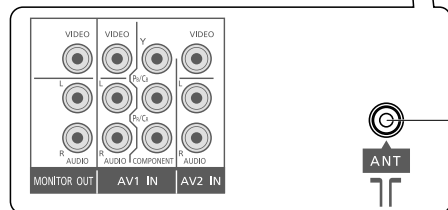

Подсоединение DVD-рекордера / ВКМ

Телевизор, DVD-рекордер или ВКМ Задняя панель телевизора

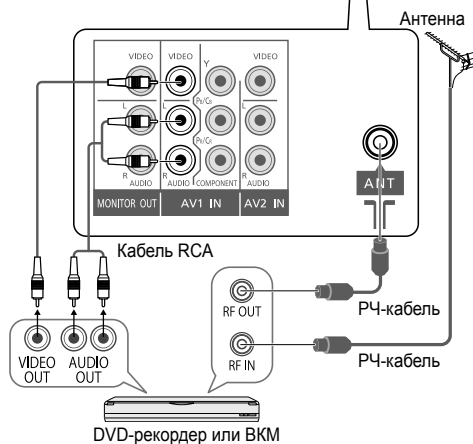
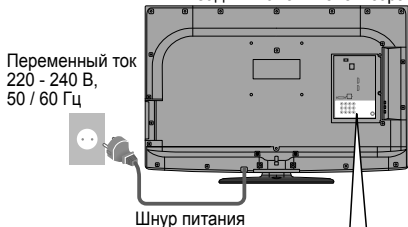

Антенна



РЧ-кабель



РЧ-кабель

Примечание

- Во избежание шума не размещайте РЧ-кабель рядом с сетевым проводом.
- Не размещайте РЧ-кабель под телевизором.
- Для получения оптимального качества изображения и звучания необходима антенна, подходящий кабель (75 Ом коаксиальный) и правильный концевой штекер.
- При использовании коллективной антенной системы может потребоваться подходящий соединительный кабель и штекер между настенной розеткой антенны и телевизором.
- Местный центр телевизионного вещания или дилер могут оказать содействие в получении подходящей антенной системы для определенной зоны и необходимых принадлежностей.
- Решение любых вопросов, касающихся установки антенны, обновления существующих систем или необходимых принадлежностей, а также возникающие в связи с этим расходы несет Покупатель.
- Подсоединение VIERA Link ⇒ стр. 59
- Ознакомьтесь также с руководством по эксплуатации оборудования.
- Подключение другого оборудования ⇒ стр. 64, 65

Идентификация органов управления

Пульт дистанционного управления

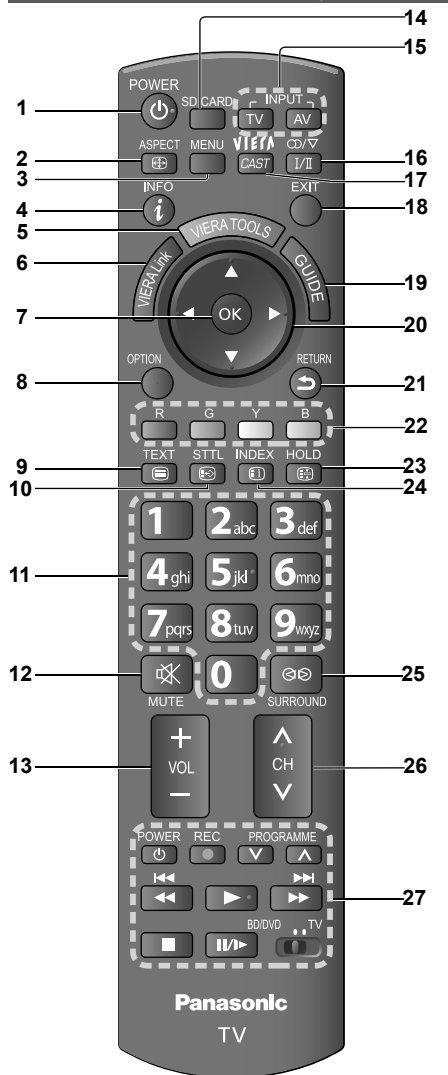

- 1 **Переключатель включения / выключения режима ожидания**
 - Включает телевизор или переводит в режим ожидания
- 2 **Формат (стр. 17)**
 - Изменяет формат изображения из списка Выбор формата изображения
 - Также можно повторно нажимать эту кнопку до тех пор, пока Вы не получите нужный формат изображения
- 3 **Главное меню (стр. 24)**
 - Нажмите, чтобы получить доступ к Изображение, Звук или меню установок
- 4 **Информация о канале / программе (стр. 15)**
 - Отображает информацию о канале и о программе

- 5 **VIERA TOOLS (стр. 23)**
 - Отображает значки некоторых специальных функций и обеспечивает легкий доступ к ним
- 6 **VIERA Link (стр. 60)**
 - Предоставляет доступ к Меню VIERA Link
- 7 **OK**
 - Подтверждает выбор и вариант
 - Нажмите после выбора позиций каналов, чтобы быстро изменить программу
- 8 **Дополнительное меню (стр. 16)**
 - Удобные установки для опций просмотра и звука
- 9 **Телетекст (стр. 19)**
 - Переключает в режим телетекста
- 10 **Субтитры (стр. 14)**
 - Отображает субтитры
- 11 **Цифровые кнопки**
 - Изменяет программу и страницы телетекста
 - В режиме ожидания включает телевизор
- 12 **Приглушение звука**
 - Включает или выключает приглушение звука
- 13 **Громкость больше / меньше**
- 14 **Медиаплеер (стр. 42)**
 - Переключает в режим просмотра / прослушивания с SD-карты и устройства USB
- 15 **Выбор режима входа**
 - TV - переключает режимы DVB-T / Аналоговый (стр. 14)
 - AV - переключает в режим входа AV из списка Выбор входа (стр. 21)
- 16 **Выбор Stereo / Билингвального звука (стр. 66)**
 - Изменяет звуковую дорожку при наличии более двух вариантов выбора (режим DVB-T) (стр. 15)
- 17 **VIERA CAST (стр. 57)**
 - Отображает главный экран VIERA CAST
- 18 **Выход**
 - Возвращает к экрану нормального просмотра
- 19 **Гид (стр. 18)**
 - Отображает функцию ТВ-гида
- 20 **Кнопки курсора**
 - Осуществляет выбор и регулировки
- 21 **Возврат**
 - Возвращает к предыдущему меню / странице
- 22 **Цветные кнопки**
 - Используются для выбора, навигации и управления различными функциями
- 23 **Стоп-кадр**
 - "Заморозить" / "разморозить" изображение (стр. 14)
 - Удерживает текущую страницу телетекста (режим телетекста) (стр. 19)
- 24 **Указатель (стр. 19)**
 - Возвращает индексную страницу телетекста (режим телетекста)
- 25 **Окр. Звучание (стр. 27)**
 - Включает настройку окружающего звучания
- 26 **Номер канала больше / меньше**
 - Выбирает канала по порядку
- 27 **Операции подсоединенного оборудования (стр. 22)**

Идентификация органов управления

ТВ

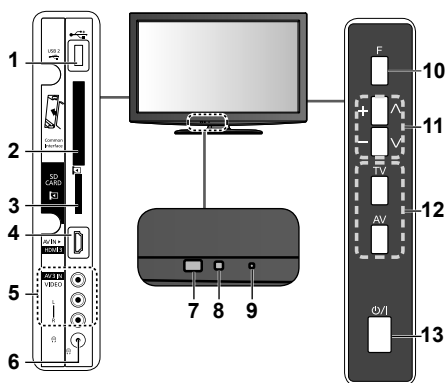

- 1 USB порт
- 2 Слот CI
- 3 Слот SD-карты
- 4 HDMI3 разъем
- 5 AV3 разъемы
- 6 Гнездо головных телефонов
- 7 Приемник сигнала дистанционного управления
 - Не помещайте никакие предметы между приемником сигнала дистанционного управления телевизора и пультом дистанционного управления.

- 8 Сенсор С.А.Т.С. (Система автоматического слежения за контрастностью)
 - Следит за яркостью для регулировки качества изображения, когда "Режим Эко" в Меню изображения установлен в положение "Вкл." (стр. 26)
- 9 Светодиод питания
 - Режим ожидания: Красная
 - Вкл.: Зеленая
 - При использовании дистанционного управления указывает на то, что телевизор получил команду.
- 10 Выбор функции
 - Громкость / Подсветка / Контраст / Яркость / Цвет / Четкость / Оттенок (режим NTSC) / Низкие частоты (режим "Музыка" или "Речь" в Меню звука) / Высокие частоты (режим "Музыка" или "Речь" в Меню звука) / Баланс / Автонастройка (стр. 26-29)
- 11 Увеличивает или уменьшает на одно значение позицию канала. Когда функция уже высвечивается, нажмите, чтобы увеличить или уменьшить выбранную функцию. В режиме ожидания включает телевизор.
- 12 Изменяет входной режим
- 13 Переключатель включения / выключения сетевого питания
 - Переключите в положение Вкл., чтобы с помощью дистанционного управления включать телевизор или переводить телевизор в режим ожидания.

Использование экранной индикации

Многие функции, имеющиеся на этом телевизоре, могут быть доступны через меню экранной индикации.

Например (Звуковое меню):



— Вам помогут инструкции.

Как использовать пульт дистанционного управления

- Открыть главное меню
- Переместить курсор / выбрать пункт меню
- Переместить курсор / регулировать ровни / выбрать из диапазона опций

- Доступ к меню / сохранение установок после регулировки или установления опций
- Возврат к предыдущему меню
- Выйти из системы меню и вернуться к экрану нормального просмотра

Автонастройка

Автоматический поиск и сохранение телевизионных программ.

- Действия этих пунктов не нужны, если установка была выполнена Вашим местным дилером.



1 Вставьте штепсельную вилку телевизора в сетевую розетку и включите его

- Теперь можно использовать пульт дистанционного управления для включения телевизора или его переключения в режим ожидания. (Светодиод питания: Вкл.)



2 Выберите язык

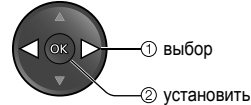

3 Выберите режим, который Вы хотите настроить

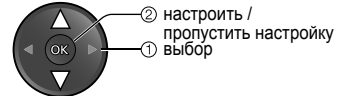
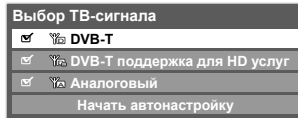

- :настроить (запуск настройки режима и поиска доступных каналов)
- :пропустить настройку

4 Выберите "Начать автонастройку"

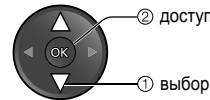
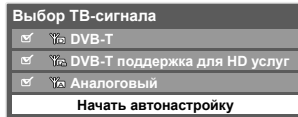

Автонастройка начинается

- Начнется автонастройка для поиска телевизионных программ и их сохранения. Сохраняемые каналы и их сортировка отличаются в зависимости от страны, региона, системы вещания и условий приема сигнала.

● Автонастройка DVB-T

Канал	Имя канала	Тип	Кодовое
62	CBSBC Channel	Бесплатно	TB 10
62	BBC Radio Wales	Бесплатно	TB 10
62	ITV	Бесплатно	TB 10
62	Carlson Neuk	Бесплатно	TB 10

Бесплатно: ТВ: 4 Планик: ТВ: 0 Раздас: 0
Идет поиск

● Автонастройка Аналоговая

Канал	Имя канала
CH 29	
CH 33	BBC1

Аналоговый: 2
Идет поиск

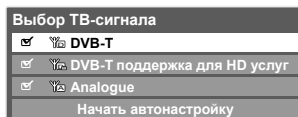

- Если подсоединено записывающее устройство, совместимое с VIERA Link или подобной технологией (стр. 58), то в записывающее устройство будут автоматически загружены установки программы и языка.
- В случае неудачной загрузки Вы сможете выполнить ее позже с помощью пункта меню. ➔ "Загрузка" (стр. 28)

Руководство по быстрой подготовке к эксплуатации

Идентификация органов управления Автонастройка

Автонастройка

5 Настройка беспроводного соединения LAN

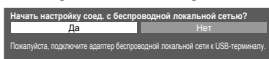

- Подробнее см. ➔ стр. 13

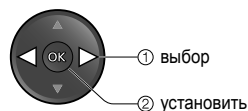

6 Выберите “Дома”

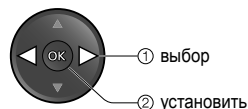
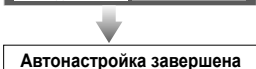
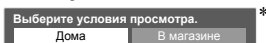

*Выбор условий просмотра

Дома : Рекомендованный режим для просмотра в домашних условиях. Выберите “Дома” для получения оптимального изображения / экономии электроэнергии. “Режим просмотра” установлен на настройку “Нормальный” (стр. 26).

В магазине : Демонстрационный режим для презентации характеристик данного телевизора (для работы в условиях магазина). “Режим просмотра” установлен на настройку “Динамичный” (стр. 26).

Для возврата к выбору режима просмотра, если выбрана настройка “В магазине”

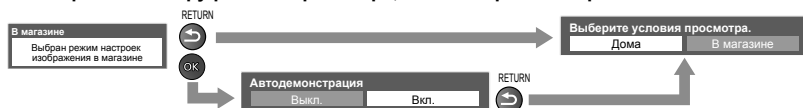

- Для изменения режима просмотра позднее сбросьте все настройки в Заводских установках. ➔ “Заводские установки” (стр. 40)



Настройка беспроводного соединения LAN

- Установите беспроводное соединение LAN, чтобы включить функции служб сети (стр. 53)
- Для установки беспроводного соединения LAN необходим беспроводной LAN-адаптер.
 - Перед началом установки следует подтвердить ключ шифрования, настройки и положение точки доступа. Подробнее смотрите в руководстве по эксплуатации точки доступа.
 - Внимание! Этот телевизор не поддерживает общественные точки беспроводного доступа.

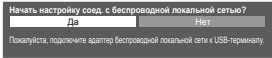

1 Подключите беспроводной LAN-адаптер к порту USB 1 или 2

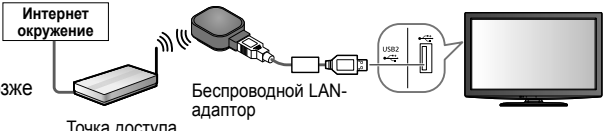

Вы можете установить беспроводное соединение LAN позже

➔ "Установка сети" (стр. 51)

- Чтобы пропустить это действие

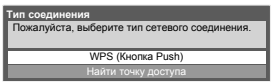
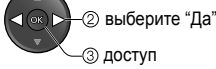
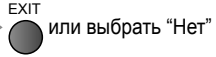

Выберите тип соединения

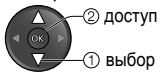

- Если точка доступа поддерживает WPS (Нажимная кнопка), выберите эту опцию. Если нет, выберите "Поиск точки доступа".

WPS (Нажимная кнопка)

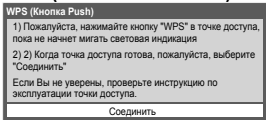

Нажимайте кнопку WPS на точке доступа, пока не загорится лампочка. Затем, нажмите кнопку OK, чтобы выполнить соединение беспроводного LAN-адаптера и точки доступа.

- Убедитесь, что для этого способа точка доступа поддерживает WPS.
- WPS: Wi-Fi Protected Setup™

Поиск точки доступа

№	Имя	Тип точки доступа	Сигнал	Получено
1	Access Point A	Точка доступа	▬▬▬▬▬	11:11
2	Access Point B	Точка доступа	▬▬▬▬▬	11:11
3	Access Point C	Точка доступа	▬▬▬▬▬	11:11

Автоматически обнаруженные точки доступа выводятся в виде списка. Выберите желаемую точку доступа.

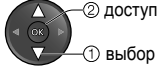

- Для еще одного поиска точек доступа ➔
- Для информации о выделенной точке доступа ➔

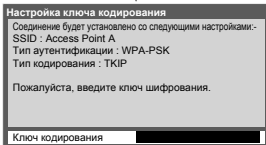

Доступ к режиму ввода ключа шифрования

- Если выбранная точка доступа не зашифрована, появится экран подтверждения. Рекомендуется выбирать зашифрованную точку доступа.

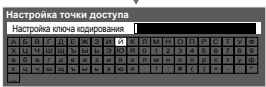

Введите ключ шифрования точки доступа. Введите символы один за другим

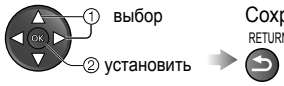

- Вы можете установить символы, используя цифровые кнопки (стр. 24).

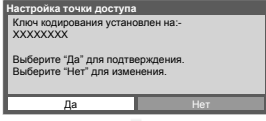

Выберите "Да"

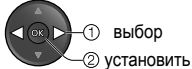

- Для повторного ввода ключа шифрования выберите "Нет".

Установка беспроводного соединения LAN выполнена

- При сборе соединения проверьте ключ шифрования, настройки или положения точки доступа. Подробнее смотрите в руководстве точки доступа.
- Если подключение к точке доступа произошло успешно, рекомендуется выполнить "Тестирование подключения", чтобы подтвердить подключение к интернету. "Тестирование подключения" можно найти в меню Установки сети (стр. 53).



Просмотр телевизора

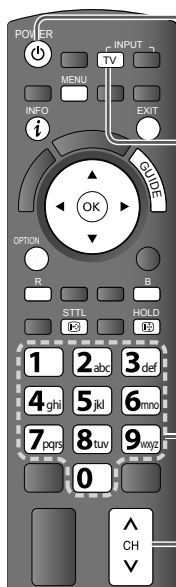

1 Включите питание

POWER



- Переключатель питания вкл. / выкл. должен быть включен (стр. 10).

2 Выберите DVB-T или Аналоговый



- Кроме того, выбрать режим можно при многократном нажатии кнопки TV на пульте дистанционного управления или на боковой панели телевизора. (стр. 10).

3 Выбор канала

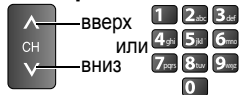

- При каждом выборе программы появляется информационный баннер
- Подробнее см. ➔ стр. 15

- Для выбора двух- или трехзначного номера канала, напр. 39 ➔ 3 ➔ 9 (в короткое время)
- При одно- или двузначном номере канала ➔ OK ➔ быстро меняет канал

- Для выбора из списка программ ➔ OK

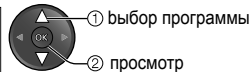

- Для изменения категории ➔ R
- Для сортировки названий каналов в алфавитном порядке ➔ B

Примечание

- Когда телевизор переключается в режим ожидания, после некоторого времени раздастся щелкающий звук. Это не является неисправностью.

Выбор программы, используя информационный баннер (стр. 15)

Перед выбором каналов можно подтвердить название программы.

Если информационный баннер не отображается, выведите его на экран. Пока отображается баннер, выберите канал.

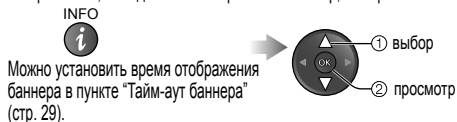

Можно установить время отображения баннера в пункте "Тайм-аут баннера" (стр. 29).

Выберите канал с помощью функции ТВ гид (режим DVB-T) (стр. 18)

Прежде чем выбрать каналы, можно задать электронную программу передач (EPG) в функции ТВ-гид.

Отобразите функцию ТВ гид. Выбор программы



Другие полезные функции

Стоп-кадр



Заморозить / разморозить изображение

Отображение субтитров



Отобразить / скрыть субтитры (если параметр доступен)

- Для изменения языка DVB-T (если данный параметр доступен) ➔ "Предпоч. субтитры" (стр. 29)

Таймер отключения

Автоматически выключает телевизор после установленного периода времени (Выкл. / 15 / 30 / 45 / 60 / 75 / 90 минут)

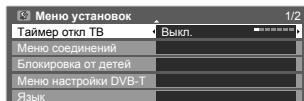

Выберите "Таймер откл ТВ" и задайте время

- Для отмены ➔ Установите на "Выкл." или выключите телевизор.
- Для отображения оставшегося времени ➔ Информационный баннер
- Когда останется менее 3 минут, на экране будет мигать оставшееся время.

Другие полезные функции

Отображение информационного баннера

Отображение информационного баннера

- Он также появляется при переключении каналов

Позиция канала и название

Программа

Программа начала / окончания программы

Тип канала (Радио, Данные, HDTV и т.п.)

Категория

Текущее время

Индикатор времени выбранной программы

Пример (DVB-T):

1 ZDF Радио 20:35 Все каналы DVB-T

Coronation Street Изм. Категорию

20:00 - 20:55 <Сейчас> Для инфо нажмите

Закодировано Dolby D + 45

Пример (Аналоговый)

3 ITV 19:35 Все аналоговые каналы

itv1 CH23

Стерео 45

Статус канала

- Чтобы проверить название другого настроенного канала
- Для просмотра канала, внесенного в список баннера
- Информация о следующей программе (DVB-T)
- Для скрытия
- Дополнительная информация (DVB-T) (нажмите еще раз, чтобы скрыть баннер)
- Для настройки времени отображения баннера → "Тайм-аут баннера" (стр. 29)

Доступные функции / Значение сообщений

	Включено приглушение звука
	Плохой сигнал Низкое качество телевизионного сигнала
	Закодировано Зашифрованная программа
	Dolby D +, Dolby D Звуковая дорожка Dolby Digital Plus или Dolby Digital
	Доступны субтитры
	Доступен телетекст
	Доступно несколько аудиосигналов
	Доступно несколько видеосигналов
	Доступно несколько аудио- и видеосигналов
	Стерео, Моно Аудиорежим
	1 - 90 Оставшееся время таймера отключения ● Для настроек → стр. 14

Просмотр телевизора

Другие полезные функции

Отображение доступных для выбора установок для текущей программы

ОПЦИОН **Немедленная проверка или изменение текущего статуса программы**

● Для изменения

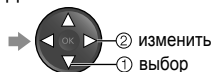

Мульти видео (режим DVB-T)
Позволяет выбрать изображение (если данный параметр доступен)

Язык телетекста
Устанавливает язык телетекста ➔ Меню установки (стр. 29)

Мульти аудио (режим DVB-T)
Позволяет выбрать другой язык дорожки звукового канала (если данный параметр доступен)

Язык телетекста (режим DVB-T)
Позволяет выбрать другой язык телетекста (если данный параметр доступен)

2 аудиоканала (режим DVB-T)
Позволяет выбрать стерео / монофоническое звучание (если данный параметр доступен)

MPX (Аналоговый режим)
Выбирает мультимплексный звук (если данный параметр доступен)
➔ Звуковое меню (стр. 27)

Субканал (режим DVB-T)
Позволяет выбрать программу или субканал, поступающие с мультифида (если данный параметр доступен)

Коррекция громк.
Регулирует уровень громкости индивидуальной программы или режима входа ➔ Меню звука (стр. 27)

Язык субтитров (режим DVB-T)
Позволяет выбрать язык субтитров (если данный параметр доступен)

Изменение языка экранного меню

Вы можете изменить язык для экранного меню.

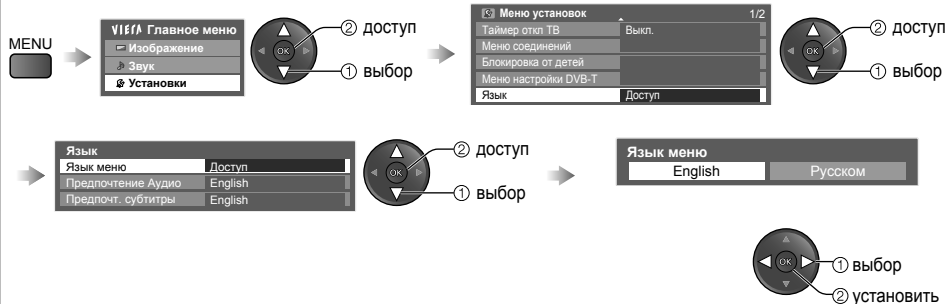



Другие полезные функции

Изменение формата

Наслаждайтесь просмотром изображения с оптимальным размером и форматом.

ASPECT



Отображение списка выбора форматов



Список выбора форматов

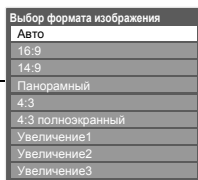

② сохранить

① выбор

Пока отображается список, выберите режим

Для изменения режима, используя только кнопку ASPECT

ASPECT



➔ Нажимайте повторно до тех пор, пока не появится нужный режим

Авто



Выбирается наилучший формат, и изображение расширяется для заполнения экрана.

16:9



Непосредственно отображает изображение в формате "16:9" без искажения (анаморфотное).

14:9



Отображает изображение в стандартном формате "14:9" без искажения.

Панорамный



Отображает изображение "4:3" на всем экране. Растяжение заметно только на левом и правом крае.

4:3



Отображает изображение в стандартном формате "4:3" без искажения.

4:3



полноэкранный

Отображает изображение "4:3" увеличенным горизонтально, чтобы заполнить экран.
● Только сигнал HD

Увеличение1



Отображает изображение "16:9" в стиле почтового ящика или изображение "4:3" без искажения.

Увеличение2



Отображает изображение "16:9" в стиле почтового ящика (анаморфотное) на всем экране без искажения.

Увеличение3

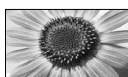

Отображает изображение "2,35:1" в стиле почтового ящика (анаморфотное) на всем экране без искажения. В формате 16:9 максимально отображает изображение (с наибольшим увеличением).

Примечание

- В режиме ввода сигналов с ПК доступны только форматы "16:9" и "4:3".
- Формат зафиксирован на "16:9", если в меню изображения "Режим просмотра" задан на "Игра".
- Недоступно для режима телетекста.
- Формат экрана может быть введен в память отдельно для каждого сигнала SD (Стандартное разрешение), за исключением сигналов HD (Высокое разрешение).



Использование функции ТВ-гид

Функция ТВ Гид - электронная программа передач (EPG) - выводит на экран список программ, транслируемых в настоящее время и запланированных на ближайшие семь дней (в зависимости от вещательной компании).

- Если DVB-T не настроен, функция ТВ Гид недоступна.
- DVB-T и аналоговые каналы отображаются на одном и том же экране функции ТВ Гид. Буква "D" означает каналы DVB-T, буква "A" - аналоговые каналы. Для аналоговых каналов не предусмотрены списки программ.
- При первом включении телевизора или в случае, когда телевизор был выключен более недели, для полного отображения функции ТВ Гид может потребоваться некоторое время.

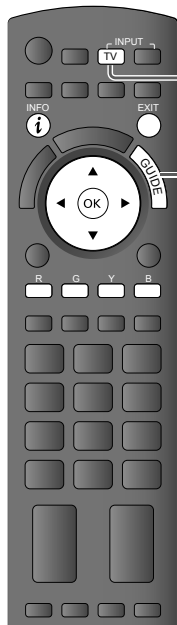

1 Выберите DVB-T или Аналоговый
TV

2 Отобразите функцию ТВ-Гид

- Для изменения формата (Альбомный / Портретный) →

выберите "Альбомный" для отображения нескольких каналов
выберите "Портретный" для отображения каналов по одному
• Если DVB-T не настроен, вместо функции ТВ Гид будет отображен список каналов.

Время по функции ТВ Гид

Дата по функции ТВ Гид Текущая дата и время



Альбомный (отображение по каналу)

Позиция и название канала

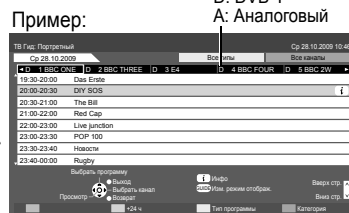

Портретный (отображение по времени)

Для возвращения к телевизору



Вы можете выбрать тип функции ТВ Гид
→ "Гид по умолчанию"
в пункте "Настройки экрана" (стр. 29)
Если Вы выберете "Список каналов", то при нажатии кнопки GUIDE будет отображен список каналов.



(Список каналов)



1 выбирает программу
2 просмотр

Для просмотра программ

Выберите канал или транслируемую программу

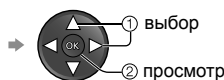

К предыдущему дню (режим DVB-T)



Для просмотра списка каналов выбранного типа (режим DVB-T)

(Список типов)

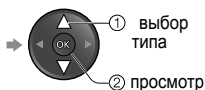
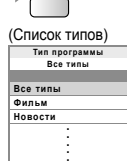

1 выбор типа
2 просмотр

Для просмотра информации о программе (Режим DVB-T)

Выберите программу



- Нажмите кнопку ещё раз для возврата к функции ТВ Гид.

К следующему дню (режим DVB-T)



Для просмотра списка каналов выбранной категории



(Список категорий)

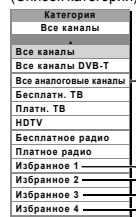

1 выбор категории
2 просмотр

Приводятся только аналоговые каналы

- Для представления избранных каналов в виде списка → стр. 32

Просмотр телетекста

Услуги телетекста представляют собой текстовую информацию, предоставляемую вещательными компаниями. Функции различаются в зависимости от вещательной компании.

Что такое режим FLOF (FASTEXT)?

В режиме FLOF четыре разноцветных объекта расположены внизу экрана. Чтобы получить больше информации об одном из этих объектов, нажмите кнопку соответствующего цвета. Эта функция позволяет получить быстрый доступ к информации на показанных объектах.

Что такое режим TOP? (в случае вещания текста TOP)

TOP представляет собой определенное усовершенствование стандартной услуги телетекста, которая приводит к облегчению поиска и эффективному управлению.

- Доступен быстрый обзор информации телетекста
- Легко использовать пошаговый выбор тематического события--
- Информация о статусе страницы в нижней части экрана

Доступен просмотр страниц вверх / вниз →

Для выбора между блоками тем →

Для выбора следующей темы в блоке

(После последней темы он перемещается к следующему блоку тем.) →

Что такое режим списка?

В режиме списка четыре разноцветных номера страницы расположены внизу экрана. Каждый из этих номеров может быть изменен и сохранен в памяти телевизора. ("Сохранение часто просматриваемых страниц", стр. 20)

Для изменения режима → "Телетекст" в меню установки (стр. 29)

1 Переключите на телетекст

- Отображение индекса (содержание отличается в зависимости от телевещательной компании)

Номер дополнительной страницы
 Номер текущей страницы
 Цветная панель
 Время / дата

2 Выберите страницу (до страницы 899)

или или

(Соответствует цветной панели)

Для регулировки контраста

→ (нажмите три раза) → Когда будет отображена синяя полоска

Для возвращения к телевизору → или

Функции (Режим Телетекста)

Стоп-кадр	Показ скрытых данных
<p>HOLD Остановка автоматического обновления (Если Вы хотите удержать текущую страницу без обновления)</p> <p>Для возобновления → </p>	<p>MENU → Показывает скрытые слова, например, страницу ответов на викторину</p> <p>Для скрытия → </p>
УКАЗАТЕЛЬ	Вызов избранной страницы
<p>INDEX Возврат к главной индексной странице</p>	<p>STTL Просмотр сохраненной страницы телетекста</p> <ul style="list-style-type: none"> ● Вызывает страницу, сохраненную на синей кнопке (Режим списка). ● Заводской установкой является "P103".

Просмотр телетекста

Функции (Режим Телетекста)

Просмотр в мульти окне

Одновременно смотрите телевизор и телетекст в двух окнах

MENU (нажмите два раза)



Выберите только телетекст или изображение / телетекст



- Операции могут быть выполнены только на экране телетекста.

ПОЛНЫЙ / ВВЕРХ / ВНИЗ

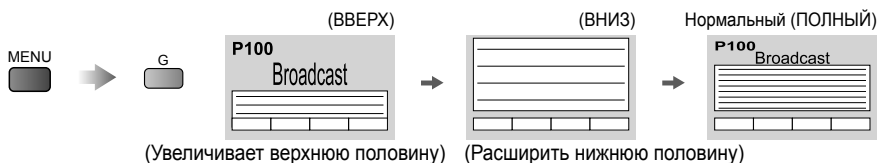

Сохранение часто просматриваемых страниц

Сохранение часто просматриваемых страниц в цветной панели (Только режим списка)



Соответствующая цветная кнопка (Пока отображается страница)

нажмите и удерживайте

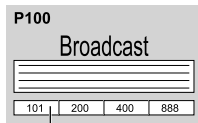

Номер поменяется на белый.

Для изменения сохраненных страниц



Цветная кнопка, которую Вы хотите изменить



Введите номер новой страницы



нажмите и удерживайте

Просмотр дополнительной страницы

Просмотр дополнительной страницы (Только когда телетекст представлен более чем одной страницей)



<<01|02|03 04 05 Появляется в верхней части экрана

Для просмотра специальной дополнительной страницы

MENU → В

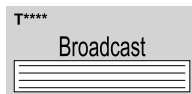

Введите четырехзначный номер
пример: P6

T0006

- Дополнительные страницы: Количество дополнительных страниц варьируется в зависимости от теле вещательных компаний. Поиск может занять некоторое время, в течение которого возможен просмотр телевизора.

Просмотр телевизора во время ожидания обновления

Просмотр телевизионного изображения во время поиска страницы телетекста

Телетекст сам автоматически обновляется, когда новая информация становится доступной.

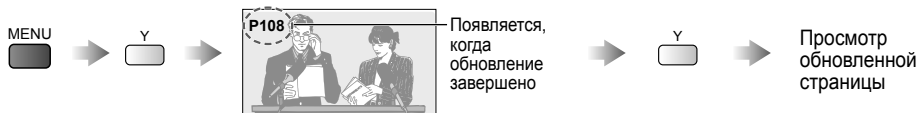

Временно меняется на телевизионный экран (Изменение программы невозможно.)

- Страница новостей предоставляет функцию, которая указывает на поступление последних новостей ("News Flash").

Просмотр с внешнего входа

Подсоедините внешнее оборудование (BKM, DVD-оборудование, ПК и т.п.), и Вы сможете просматривать входной сигнал.

- Для подсоединения оборудования ➔ стр. 64, 65

Пульт дистанционного управления способен управлять некоторыми функциями выбранного внешнего оборудования.

Относительно подробностей см. руководство для оборудования или проконсультируйтесь с местным дилером.

Просмотр телетекста
Просмотр с внешнего входа

Основные функции



1 Выведите на экран меню выбора входа

AV

2 Выберите режим входа подсоединенного оборудования

- Вы можете также выбрать вход с помощью кнопки AV на пульте дистанционного управления или набоковой панели телевизора (стр. 10). Нажимайте кнопку, пока не будет выбран нужный вход.
- Вы можете отметить или пропустить каждый режим входа ➔ “Метки входов” (стр. 38) Пропущенные входы будут отображены при нажатии кнопки AV.

Пример (AV2)

Выбор входа
AV1
AV2
AV3
PC
HDMI1
HDMI2
HDMI3
TV
Медиа-сервер

Пример (ПК)

Выбор входа
AV1
AV2
AV3
PC
HDMI1
HDMI2
HDMI3
TV
Медиа-сервер

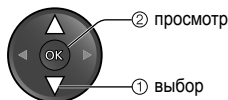

3 Просмотр

Выбранный режим отображается на экране.

Пример (AV2)

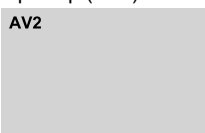

- Если внешнее оборудование имеет функцию регулировки формата, установите ее на “16:9”.

Пример (ПК)

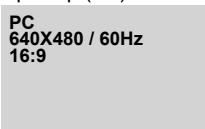

- Вы можете также прослушивать звук с ПК с помощью подключенного аудио кабеля. (Для подключения ➔ стр. 64, 65)
- Вы можете установить некоторые функции ➔ Установка ПК (стр. 28) в меню установок и расширенных настройках изображения (стр. 35).
- Для ПК, совместимого с интерфейсом HDMI (стр. 67, 68), возможно подсоединение к разъемам HDMI (HDMI1 / HDMI2 / HDMI3) с помощью кабеля HDMI.









Для возвращения к телевизору ➔

TV

Просмотр с внешнего входа

Управление оборудованием с помощью пульта дистанционного управления телевизора

Оборудование, подсоединенное к телевизору, может непосредственно управляться с помощью указанных ниже кнопок этого пульта дистанционного управления.

	Переключатель BD/DVD / TV* Переключение на BD/DVD для управления DVD-рекордером, DVD-плеером, домашним кинотеатром, домашним кинотеатром для проигрывания дисков Blu-ray или видеомагнитофоном Panasonic Переключение на TV для управления медиаплеером или оборудованием VIERA Link ➔ "Медиаплеер" (стр. 42) ➔ "VIERA Link Control" (стр. 58)
	Режим ожидания Установка в режим ожидания / Включено
	Воспроизведение Воспроизведение видеокассеты / DVD
	Остановка Остановка операции
	Быстрая перемотка назад / Пропуск / Поиск BKM: Выполнение быстрой перемотки назад, ускоренное воспроизведение назад DVD / видео контент: Переход к предыдущей дорожке или заголовку (не доступно для операции Записи USB HDD)Нажмите и удерживайте для поиска назад
	Быстрая перемотка вперед / Пропуск / Поиск BKM: Выполнение быстрой перемотки вперед, ускоренное воспроизведение вперед DVD / видео контент: Переход к следующей дорожке или заголовку (не доступно для операции Записи USB HDD) Нажмите и удерживайте для поиска вперед
	Пауза Приостанавливает / Возобновляет DVD: Нажмите и удерживайте для воспроизведения при низкой скорости
	Программа Вверх / Вниз Выбор программы
	Запись Запуск записи

*Установка пульта дистанционного управления для управления BKM, DVD и т.п. Panasonic.

- ① Переключите на BD/DVD ➔ 
 ② Нажмите и удерживайте  во время выполнения следующих операций

Введите соответствующий код
Смотрите таблицу ниже



Тип оборудования	Код
DVD-рекордер / DVD-плеер	70 (значение по умолчанию)
Домашний кинотеатр / домашний кинотеатр для проигрывания дисков Blu-ray	71
BKM	72

Примечание

- После изменения кода убедитесь в том, что дистанционное управление работает правильно.
- При замене батареек коды могут быть возвращены к значениям по умолчанию.
- На некоторых моделях оборудования некоторые операции могут быть неосуществимы.

Как использовать функции VIERA TOOLS

Вы можете легко получить доступ к некоторым специальным функциям, используя функцию VIERA TOOLS.

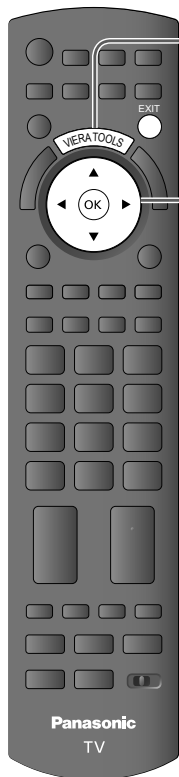

1 Отобразите значки функции

2 Выберите функцию

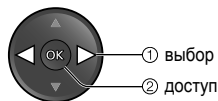

3 Следуйте действиям каждой функции

- VIERA Link Control → "VIERA Link Control" (стр. 58)



Если подсоединено больше двух наименований совместимого оборудования, будет отображаться экран выбора. Пожалуйста, выберите правильное описание и получите доступ.

- Фото → "Режим фото" (стр. 44)



Если подсоединено больше двух наименований имеющегося оборудования, будет отображаться экран выбора. Пожалуйста, выберите правильное описание и получите доступ.

- Видео → "Режим видео" (стр. 46)



Если подсоединено больше двух наименований имеющегося оборудования, будет отображаться экран выбора. Пожалуйста, выберите правильное описание и получите доступ.

- Музыка → "Режим музыки" (стр. 48)



Если подсоединено больше двух наименований имеющегося оборудования, будет отображаться экран выбора. Пожалуйста, выберите правильное описание и получите доступ.

- VIERA CAST → "VIERA CAST™" (стр. 57)



- Медиа-сервер → "Использование функций DLNA®" (стр. 54)



Примечание

- Если выбранная функция недоступна, на экран можно вывести пояснение того, как ею можно воспользоваться. Если Вы выбрали недоступную функцию, нажмите кнопку OK для просмотра пояснения.

Просмотр с внешнего входа
Как использовать функции VIERA TOOLS

Дополнительные функции

Как использовать функции меню

Различные меню позволяют Вам выполнять установки для изображения, звука и других функций.



1 Выведите на экран меню



- Отображает функции, которые могут быть установлены (различаются в соответствии с входным сигналом)

2 Выберите меню

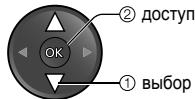
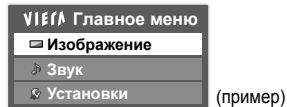

3 Выберите пункт

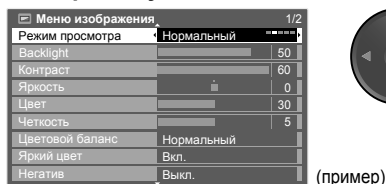

4 Настройте или выберите

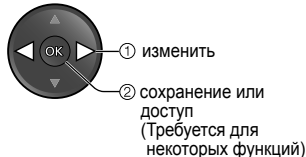
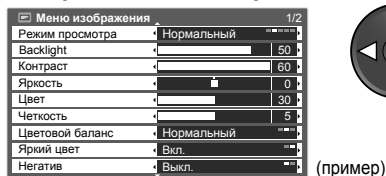

Для возвращения к телевизору в любое время



Для возврата к предыдущему экрану



Для изменения страниц меню

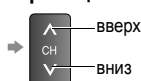

Выбор из числа вариантов

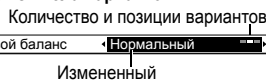

Настройка с использованием скользящей планки



Переход к следующему экрану

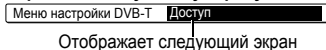

Ввод символов при помощи меню свободного ввода

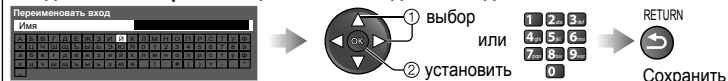

- Для удаления символа → R
 - Для удаления всех символов → B
- Каждое нажатие меняет один символ. Оставьте его на секунду, чтобы установить символ, или в течение секунды нажмите ОК или любую цифровую кнопку. Соответствие символов для каждой цифровой кнопки смотрите в таблице ниже.

Цифровые кнопки	Символы	Цифровые кнопки	Символы
1	. ! : # + - * _ ()	6	р с т у 6 Р С Т У
2	а б в г 2 А Б В Г	7	ф х ц ч 7 Ф Х Ц Ч
3	д е ё ж з 3 Д Е Ё Ж З	8	ш щ ъ ы 8 Ш Щ Ъ Ы
4	и й к л 4 И Й К Л	9	ь э ю я 9 Ъ Э Ю Я
5	м н о п 5 М Н О П	0	Пробел 0

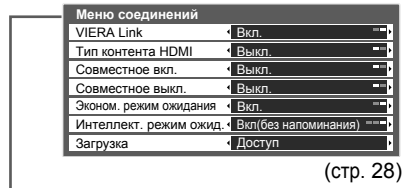
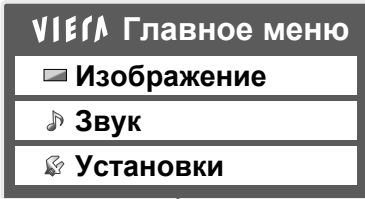

(стр. 28)



(стр. 29)



(стр. 29)

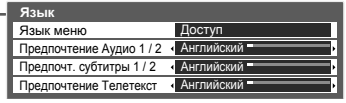

(стр. 29)



(стр. 29)



(стр. 30)



(стр. 30)

Как использовать функции меню

Дополнительные функции

• Доступные пункты могут различаться в зависимости от принимаемых сигналов.

Список меню

Меню	Пункт	Настройки / Конфигурации (варианты)
Изображение	Режим просмотра	<p>Основной режим изображения (Динамический / Нормальный / Кинотеатр / Настоящий кинотеатр / Игра / Фото / Профессиональный1 / Профессиональный2)</p> <p>В каждом Режиме просмотра, Подсветка, Контраст, Яркость, Цвет, Четкость, Оттенок, Цветовой баланс, Насыщенность цвета, Режим Эко, P-NR и 3D-COMB могут быть отрегулированы и сохранены в соответствии с Вашими личными предпочтениями при просмотре.</p> <ul style="list-style-type: none"> ● Установите для каждого входного сигнала. <p>Динамический : Обеспечивает усиленный контраст и резкость изображения при просмотре в ярко освещенном помещении</p> <p>Нормальный : Рекомендуется для просмотра в помещении с нормальным освещением.</p> <p>Кинотеатр : Для просмотра фильмов в затемненном помещении с улучшенной передачей контраста, оттенков черного и воспроизведения цвета</p> <p>Режим True Cinema : Точная передача изображения без изменений и потери качества.</p> <p>Игра : Быстрый отклик сигнала специально для обеспечения изображений, подходящих для игр</p> <ul style="list-style-type: none"> ● Не действительно в режиме телевизора ● Прошедшее время непрерывной записи с помощью режима игры можно отобразить в правой верхней части экрана. ⇒ "Таймер игры" (стр. 29) <p>Фото : Установите "Обратимая Пленка" на "Вкл.", чтобы обеспечить подходящее качество изображения для фотографий</p> <ul style="list-style-type: none"> ● Для входа HDMI Медиаплеер и VIERA CAST <p>Профессиональный 1 / 2 : Позволяет установить настройки профессионального изображения в "Расширенных настройках", "Настройках блокирования" и "Регулировании копирования" ⇒ стр. 35, 36</p> <ul style="list-style-type: none"> ● Этот режим доступен только, когда "Улучшение (isfccc)" в меню установки установлен на "Вкл." ● Не действителен на VIERA CAST ● Если сертифицированный профессиональный дилер устанавливает эти режимы, "Профессиональный1" и "Профессиональный2" могут отображаться, как "isf День" и "isf Ночь".
	Подсветка, Контраст, Яркость, Цвет, Четкость	Увеличивает или уменьшает уровни этих опций в соответствии с Вашими личными предпочтениями
	Растровый фон	<p>Для источника сигнала NTSC, подсоединенного к телевизору, насыщенность изображения может быть подрегулирована для соответствия Вашему вкусу.</p> <ul style="list-style-type: none"> ● Только для приема NTSC или Компонентного / HDMI сигнала ● Не действительно, когда "Режим просмотра" для входа HDMI установлен на "Фото"
	Цветовой баланс	<p>Позволяет Вам установить общий тон цвета для изображения (Холодно / Нормальный / Тепло)</p> <ul style="list-style-type: none"> ● Не действительно, когда "Режим просмотра" установлен на "Настоящий кинотеатр", "Профессиональный1" или "Профессиональный2"
	Яркий цвет	<p>Автоматически настраивает цвета на яркие (Выкл. / Вкл.)</p> <ul style="list-style-type: none"> ● Не действительно с ПК сигналом ● Не действительно, когда "Режим просмотра" установлен на "Профессиональный1" или "Профессиональный2"
	Обратимая пленка	<p>Обеспечивает эффект изображения, такой как на обратной пленке (Выкл. / Вкл.)</p> <ul style="list-style-type: none"> ● Данная функция доступна, когда "Режим просмотра" установлен на "Фото".
	Режим Эко	Автоматически настраивает яркость экрана в соответствии с уровнем освещенности в помещении и уменьшает потребление электроэнергии (Выкл. / Вкл.)
	Шумопонижение	<p>Шумоподавление изображения</p> <p>Автоматически уменьшает ненужные помехи изображения и мерцание на контурах изображения (Выкл. / Мин. / Сред. / Макс.)</p> <ul style="list-style-type: none"> ● Не действительно с ПК сигналом
	Фильтр 3D-COMB	<p>Благодаря данной функции неподвижное изображение или медленные движения выглядят более естественно (Выкл. / Вкл.)</p> <ul style="list-style-type: none"> ● Иногда при просмотре неподвижных или медленно движущихся изображений могут быть видны цветные узоры. Установите в положение "Вкл.", чтобы показывать более ясные и точные цвета. ● Только для приема сигналов PAL или NTSC ● Не действительно с Компонентным, ПК, HDMI сигналом и сигналом медиаплеера
	Экран	<p>Выключает экран при выборе "Выкл." (Выкл. / Вкл.)</p> <ul style="list-style-type: none"> ● Звук остается активным даже при выключенном экране. ● Чтобы включить экран, нажмите любую кнопку. ● Данная функция эффективно снижает потребление электроэнергии при воспроизведении аудио без просмотра изображения на экране телевизора.
Расширенные настройки	Устанавливает настройки детального изображения (стр. 35)	
Заводские установки	Нажмите кнопку ОК для сброса установок текущего Меню изображения до установок по умолчанию.	





Меню	Пункт	Настройки / Конфигурации (варианты)
Изображение	Режим звука	<p>Выбирает режим основного звучания (Музыка / Речь / Пользователь)</p> <ul style="list-style-type: none"> ● Выбранный режим распространяется на все входные сигналы. <p>Музыка : Улучшает качество звука при просмотре музыкальных видеоклипов и т.д. Речь : Улучшает качество звука при просмотре новостных программ, постановочных программ и т.д.</p> <ul style="list-style-type: none"> ● В режимах Музыка и Речь Вы можете настроить параметры "Низкие частоты" и "Высокие частоты", эти настройки будут сохранены для каждого режима. <p>Пользователь : Ручная настройка звука с помощью эквалайзера для получения качества звука по Вашему вкусу.</p> <ul style="list-style-type: none"> ● В режиме Пользователь "Эквалайзер" будет отображен в Звуковом меню вместо параметров "Низкие частоты" и "Высокие частоты". Выбрав "Эквалайзер", настройте частоту. ➔ "Эквалайзер" (ниже)
	Низкие частоты	Увеличивает или уменьшает уровень для усиления или минимизации более низкого и глубокого вывода звука
	Высокие частоты	Увеличивает или уменьшает уровень для усиления или минимизации более четкого и высокого вывода звука
	Эквалайзер	<p>Настраивает уровень частоты для получения качества звука по Вашему вкусу</p> <ul style="list-style-type: none"> ● Данная функция доступна, когда "Режим звука" установлен на параметр "Пользователь". ● Выберите частоту и измените ее уровень с помощью кнопок курсора. ● Если Вы хотите усилить низкие частоты, повысьте уровень низких частот. Если Вы хотите усилить высокие частоты, повысьте уровень высоких частот. ● Для сброса уровня частот на значение по умолчанию выберите "Заводские установки" с помощью кнопок курсора, а затем нажмите кнопку ОК.
	Баланс	Настраивает уровень громкости правого и левого громкоговорителей
	Громк. наушников	Настраивает уровень громкости наушников
	Окр. Звучание	<p>Установки окружающего звучания (Выкл. / V-Audio / V-Audio Surround / V-Audio ProSurround)</p> <p>V-Audio : Обеспечивает динамическое усиление длительности для имитации улучшенных пространственных эффектов</p> <p>V-Audio Surround : Обеспечивает динамическое усиление ширины и глубины для имитации улучшенных пространственных эффектов</p> <p>V-Audio ProSurround : Предоставляет трехмерное объемное звуковое пространство с эффектами цифровой реверберации</p> <ul style="list-style-type: none"> ● Кроме того, можно включить с помощью кнопки Surround, находящейся на пульте ДУ (стр. 9).
	Коррекция громк.	Регулирует громкость конкретной программы или режима входа
	Расстояние колонка-стена	<p>Регулирует звук низкой частоты (Более 30см / Меньше 30см)</p> <ul style="list-style-type: none"> ● Если сзади расстояние между телевизором и стеной составляет более 30 см, рекомендуется установка "Больше 30 см". ● Если сзади расстояние между телевизором и стеной составляет менее 30 см, рекомендуется установка "Меньше 30 см".
	MPX	<p>Выбирает мультимплексный режим звука (если данный параметр доступен) (стр. 66)</p> <ul style="list-style-type: none"> ● Стандартная настройка : Стерео ● Стерео сигнал не принимается: Моно ● M1 / M2 : Параметр доступен, если принимается сигнал моно ● Только для аналогового режима
	Предпочтения аудио	<p>Выбирает исходные установки для звуковых дорожек (Авто / MPEG)</p> <p>Авто: Автоматический выбор звуковой дорожки при наличии в программе более двух дорожек. Приоритет отдается в следующем порядке: Dolby Digital Plus, HE-AAC, Dolby Digital, MPEG.</p> <p>MPEG : Приоритет отдается формату MPEG, если в программе содержится аудиосигнал MPEG.</p> <ul style="list-style-type: none"> ● Dolby Digital Plus и Dolby Digital - это методы кодировки цифрового сигнала, разработанные компанией Dolby Laboratories. Кроме формата стерео (2 канала), эти звуковые сигналы также могут многоканальным. ● HE-AAC - это перцепционный метод кодировки, используемый для сжатия цифрового аудиосигнала для обеспечения эффективности его хранения и передачи. ● MPEG - это метод сжатия аудиосигнала до небольших размеров без заметных потерь качества. ● Dolby Digital Plus и HE-AAC используются в технологии передачи HD-программ (программ высокого разрешения). ● Только режим DVB-T

Как использовать функции меню

Дополнительные функции





Меню	Пункт	Настройки / Конфигурации (варианты)	
Изображение	Выбор SPDIF	<p>SPDIF: Стандартный формат передачи звука</p> <p>Выбирает начальные установки для выходного цифрового аудиосигнала из разъема DIGITAL AUDIO OUT (Авто / PCM)</p> <p>Авто : Dolby Digital Plus и Dolby Digital выводятся как как битовый поток Dolby Digital Bitstream. HE-AAC и MPEG выводятся как PCM.</p> <p>PCM : Цифровой вывод сигнала зафиксирован на PCM.</p> <ul style="list-style-type: none"> Для режима DVB-T Сеть видео контента (стр. 55) или Режим видео (стр. 46) 	
	Оптический уровень MPEG	<p>Регулирует уровень аудио MPEG выхода из разъема DIGITAL AUDIO OUT как начальные настройки (0 / -2 / -4 / -6 / -8 / -10 / -12дБ)</p> <ul style="list-style-type: none"> Как правило, звук MPEG занимает больше места по сравнению с другими типами звуковых дорожек. Только режим DVB-T 	
	Вход 1 / 2 / 3 HDMI	<p>Выбор для соответствия входному сигналу (Цифровой / Аналоговый) (стр. 67).</p> <p>Цифровой : Подсоединение кабеля HDMI</p> <p>Аналоговый : Подсоединение кабеля адаптера HDMI-DVI</p> <ul style="list-style-type: none"> Только для режима входа HDMI 	
	Задержка SPDIF	<p>Настраивает задержку времени выхода звука через разъем DIGITAL AUDIO OUT, если звук не синхронизован с изображением</p> <ul style="list-style-type: none"> Только режим DVB-T 	
	Заводские установки	<p>Нажмите кнопку ОК для сброса текущих настроек режима, баланса, громкости наушников и окружающего звучания в Меню звука на установки по умолчанию.</p>	
Установки	Установка ПК	Дискретность входного параметра	<p>Переключает на широкий вид</p> <ul style="list-style-type: none"> VGA (640 × 480 пикселей), WVGA (852 × 480 пикселей), XGA (1024 × 768 пикселей), WXGA (1280 × 768 пикселей, 1366 × 768 пикселей) Опции меняются в зависимости от сигналов
		Частота синхронизации	<p>Установите на минимальный уровень, если имеются помехи.</p>
		Г-поз.	<p>Регулирует горизонтальное положение</p> 
		В-поз.	<p>Регулирует вертикальное положение</p> 
		Фаза синхронизации	<p>Устраняет мерцание и искажение</p> <ul style="list-style-type: none"> Отрегулируйте после настройки частоты синхронизации Установите на минимальный уровень, если имеются помехи
		Синх.	<p>Тип синхронизации сигнала ПК (по гор. и верт. / по зеленому)</p> <p>По гор. и верт. : синхронизация по горизонтальным и вертикальным сигналам с ПК</p> <p>По зеленому : Синхронизация по зеленому сигналу с ПК</p>
	Заводские установки	<p>Нажмите кнопку ОК для сброса текущих настроек Установки ПК до установок по умолчанию.</p>	
	Таймер отключения	<p>Задает время автоматического перехода телевизора в режим ожидания (Выкл. / 15 / 30 / 45 / 60 / 75 / 90 минут)</p>	
	Меню соединений	VIERA Link	<p>Устанавливает использование функций VIERA Link (Выкл. / Вкл.) (стр. 60)</p>
		Тип контента HDMI	<p>Регулирует настройки изображения в соответствии с сигналом типа контента, идущего из подключенного через кабель HDMI оборудования (Выкл. / Авто)</p> <ul style="list-style-type: none"> Эта функция доступна, если подключенное оборудование поддерживает Тип контента HDMI. Когда эта функция работает, информация о типе контента будет отображена на экране на несколько секунд.
		Совместное вкл.	<p>Устанавливает использование функции Совместного включения (Выкл. / Вкл.) (стр. 60)</p>
Совместное выкл.		<p>Устанавливает использование функции Совместного выключения (Выкл. / Вкл.) (стр. 60)</p>	
Эконом. режим ожидания		<p>Контролирует потребление электроэнергии в режиме ожидания подключенного оборудования для уменьшения энергопотребления (Выкл. / Вкл.) (стр. 60)</p> <ul style="list-style-type: none"> Эта функция доступна, когда опция "VIERA Link" установлена в положение "Вкл.", и опция "Совместное выкл." установлена в положение "Вкл." 	
Интеллект. режим ожид.		<p>В целях экономии электроэнергии переводит все непросматриваемое или неиспользуемое подключенное оборудование в режим ожидания (Выкл. / Вкл. (С напоминанием) / Вкл. (Без напоминания)) (стр. 60)</p> <ul style="list-style-type: none"> Эта функция доступна, если опция "VIERA Link" установлена в положение "Вкл." 	
Загрузка	<p>Загружает языковые настройки и настройки каналов на подключенное к телевизору оборудование, совместимое с VIERA Link</p>		





Меню	Пункт	Настройки / Конфигурации (варианты)	
Установки	Блокировка от детей	Блокирует программу / ввод AV для предотвращения на них доступа (стр. 37)	
	Меню настроек	Редактор Избранного	Создает список избранных каналов (режим DVB-T) (стр. 32)
		Список каналов	Пропускает нежелательные каналы или редактирует каналы (стр. 32, 34)
		Автонастройка	Автоматически устанавливает все DVB-T или Аналоговые каналы (стр. 33, 34)
		Ручная настройка	Вручную устанавливает ТВ каналы (стр. 33, 34)
		Обновить список каналов	Обновляет список каналов, сохраняя настройки (режим DVB-T) (стр. 33)
		Сообщение о нов. канале	Выбирает, предоставлять ли сообщение, уведомляющее об обнаружении нового канала (режим DVB-T) (Выкл. / Вкл.) (стр. 33)
		Состояние сигнала	Проверяет состояние сигнала DVB-T (стр. 33)
	Язык	Добавить ТВ-сигнал	Добавляет режим телевизора <ul style="list-style-type: none"> Данная функция доступна, если Вы пропускаете какие-либо режимы, чтобы выполнить "Автонастройка" при первом использовании телевизора. Для управления данной функцией обратитесь к пункту "Автонастройка" при первом использовании телевизора (стр. 11).
		Язык меню	Изменяет язык для экранных индикаций (Английский / Русский)
		Предпочтение Аудио 1 / 2	Выбирает предпочтительный язык мультиаудио DVB-T (в зависимости от вещательной компании)
		Предпочт. Субтитры 1 / 2	Выбирает предпочтительный язык для субтитров DVB-T (в зависимости от вещательной компании) <ul style="list-style-type: none"> Для отображения субтитров (стр. 14)
		Предпочтение Телетекст	Выбирает предпочтительный язык телетекста каналов DVB-T (в зависимости от вещательной компании)
	Настройки экрана	Предпочт. Тип Субтитров	Выбирает предпочтительный тип субтитров (Стандартные / Для слабослышащих) <ul style="list-style-type: none"> Параметр "Для слабослышащих" облегчает понимание и просмотр субтитров DVB-T (в зависимости от вещательной компании). Приоритет отдается параметру "Предпочт. Субтитры 1 / 2" в пункте "Язык".
		Телетекст	Режим отображения телетекста (TOP (FLOF) / Список) (стр. 19)
		ТелетекстУстановка символа	Выберите язык телетекста (Запад / Восток1 / Восток2) <ul style="list-style-type: none"> Запад: английский, французский, немецкий, греческий, итальянский, испанский, шведский, турецкий и т.д. Восток 1: чешский, английский, эстонский, латышский, румынский, русский, украинский и т.д. Восток 2: чешский, венгерский, латышский, польский, румынский и т.д.
		Гид по умолчанию	При нажатии кнопки GUIDE выбирает тип функции ТВ-гид по умолчанию (ТВ-гид / Список каналов) <p>ТВ Гид : Доступна электронная программа передач (EPG).</p> <ul style="list-style-type: none"> Для использования EPG → стр. 18 <p>Список каналов : EPG недоступна, и вместо нее будет отображен список каналов.</p>
		Метки входа	Отмечает или пропускает каждый входной разъем (стр. 38)
		Тайм-аут баннера	Задаёт время отображения информационного баннера на экране (стр. 15) (0 (Нет отображения) / 1 / 2 / 3 / 4 / 5 / 6 / 7 / 8 / 9 / 10 секунд)
		Таймер игры	Установите в положение "Вкл." для отображения непрерывного отсчета времени, проведенного в режиме игры, каждые 30 минут (Выкл. / Вкл.) <ul style="list-style-type: none"> Эта функция доступна, когда для пункта "Режим просмотра" выбрана опция "Игра" (стр. 26).
		Режим Радио	Устанавливает время для автоматического выключения экрана, когда выбран радио канал (Выкл. / 5 / 10 / 15 / 20 секунд) <ul style="list-style-type: none"> Звук остается активным даже при выключенном экране. Чтобы включить экран, нажмите любую кнопку. Данная функция эффективно снижает потребление электроэнергии при прослушивании радиоканалов.
		Обычный интерфейс	Позволяет просматривать платные телеканалы (стр. 39)
		Улучшен.(isfcc)	Позволяет просматривать платные телеканалы (стр. 39)
Установка сети	<ul style="list-style-type: none"> Установка настройки сети для использования в сетевой среде (стр. 50) Отображает регистрационный код DivX VOD (стр. 70) 		
DivX® VOD	<ul style="list-style-type: none"> Отображает регистрационный код DivX VOD (стр. 70) 		
Улучшен.(isfcc)	<p>Включает расширенные настройки изображения (Выкл. / Вкл.)</p> <ul style="list-style-type: none"> Устанавливает на "Вкл." для включения режима "Профессиональный1" и "Профессиональный2" в "Режиме просмотра". Установите на "Вкл.", чтобы отобразить дополнительные пункты в Меню изображения. "Расширенные настройки", "Настройки блокирования" и "Регулирование копии". "Регулирование копирования" будет отображаться, когда "Режим просмотра" установлен на "Профессиональный1" или "Профессиональный2". "isfcc" является настройкой изображения для сертифицированного профессионального дилера. Для получения подробной информации проконсультируйтесь с местным дилером. 		

Как использовать функции меню

Дополнительные функции



Меню	Пункт	Настройки / Конфигурации (варианты)	
Установки	Системное меню	Раскладка клавиатуры USB	Выбирает язык, который будет поддерживать клавиатура USB <ul style="list-style-type: none"> ● Используйте клавиатуру USB для ввода символов в VIERA CAST (стр. 57). ● Символы могут отображаться неправильно на экране ТВ, что зависит от подключенной клавиатуры или настройки раскладки клавиатуры.
		Заводские установки	Возвращает все настройки до оригинальных настроек (стр. 40)
		Обновление системы	Загружает в телевизор новое программное обеспечение (стр. 41)
		Лицензия прогр.	Отображает лицензионную информацию программного обеспечения
		Системная информация	Отображение системной информации этого телевизора
	Другие настройки	Система цвета AV	Выбирает оптимальную систему цвета на основании видео сигналов в режиме AV (Авто / PAL / SECAM / M.NTSC / NTSC)
		Motion Picture Pro	Автоматически компенсирует частоту смены кадров изображения и удаляет дрожание движения, делая изображения ровными и чистыми (Выкл. / Сред. / Макс.) <ul style="list-style-type: none"> ● Эта функция недоступна для выбора (по умолчанию на "Выкл."), когда "Режим просмотра" установлен на "Игра" или в режиме входного сигнала ПК, операций с фото или службами сети.
		24p Smooth Film	Автоматически компенсирует частоту смены кадров, чтобы создать ровную и естественную картинку при воспроизведении видеосигнала с кинематографической разверткой 24р (Выкл. / Сред. / Макс.) <ul style="list-style-type: none"> ● Это доступно только для входящего сигнала 24р и отображается вместо "Motion Picture Pro". ● Эта функция недоступна для выбора (по умолчанию на "Выкл."), когда "Режим просмотра" установлен на "Игра" или в режиме входного сигнала ПК, операций с фото или службами сети.
		Super Resolution	Улучшает разрешение изображения, делая картинку более резкой (Выкл. / Сред. / Макс.) <ul style="list-style-type: none"> ● Не действительно с ПК, VIERA CAST и медиаплеером ● Данную функцию можно установить для каждого входа.
		Авто Режим ожидания	Задаёт время автоматического перехода телевизора в режим ожидания, если не выполняется никаких операций в течение указанного периода (Выкл. / 2 часа / 4 часа) <ul style="list-style-type: none"> ● Установка SD-карты в слот для карты не влияет на данную функцию. ● Автоматическое переключение входа при подсоединенном оборудовании влияет на эту функцию – происходит сброс отсчета времени. ● За 3 минуты до перехода в режим ожидания появится уведомление.
Энергосохр.		Уменьшает яркость изображения для экономии потребления электроэнергии (Выкл. / Вкл.)	
Режим 16:9 Overscan		Выбирает зону экрана для отображения изображения (Выкл. / Вкл.) Вкл.: Увеличивает изображение, чтобы скрыть края изображения. Выкл.: Отображает изображение в оригинальном размере. <ul style="list-style-type: none"> ● Установите в положение "Вкл.", если на краях экрана образуются помехи. ● Данная функция доступна, когда формат изображения установлен на "16:9". ● Эта функция может быть введена в память отдельно для сигналов SD (Стандартное разрешение) и HD (Высокое разрешение). 	
Часовой пояс	Настраивает время <ul style="list-style-type: none"> ● Время будет скорректировано по Гринвичу. ● Выберите пункт "Авто", чтобы настроить время автоматически в соответствии с Вашим регионом. 		
Настройки входа DVI	Вручную изменяет уровень черного в изображении в режиме входа HDMI с входным сигналом DVI (Нормальный / Полный) <ul style="list-style-type: none"> ● При выводе на экран входного сигнала DVI с внешнего оборудования, особенно с ПК, уровень черного может не соответствовать настройке. В этом случае выберите "Полный". ● Уровень черного для входного сигнала HDMI будет настроен автоматически. 		

- Когда "Улучшен. (isfccc)" в меню установки установлен на "Вкл." или в режиме управления медиаплеером или службой сети, на экране отображается другое меню. (стр. 35 и стр. 42 - 57)
- Могут быть выбраны только доступные пункты.

настройка и редактирование каналов

Вы можете выполнить Автоустановку, перечислив любимые каналы и пропустив нежелательные и т.п.



1 Выберите DVB-T или Аналоговый



2 Выведите на экран меню



3 Выберите "Установки"

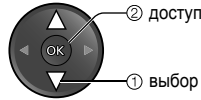
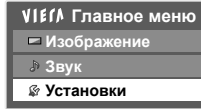

4 Выберите "Меню настройки DVB-T" или "Меню аналоговой настройки"

Меню настройки DVB-T

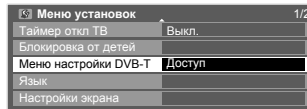

Меню аналог. настройки

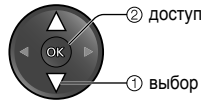
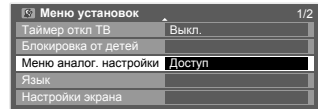

Для возвращения к телевизору



5 Выберите функцию

Меню настройки DVB-T



Меню аналог. настройки

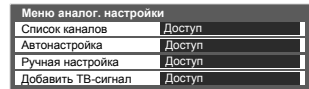

● Подробнее см. ➔ стр. 34

● Подробнее см. ➔ стр. 32, 33

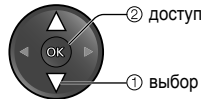

6 Установите (см. следующую страницу)

Для выполнения автонастройки с помощью кнопок на боковой панели телевизора (стр. 10)

1 Нажимайте повторно до тех пор, пока не появится "Автонастройка"



2 Доступ "Автонастройка"



3 Запустите "Автонастройка"

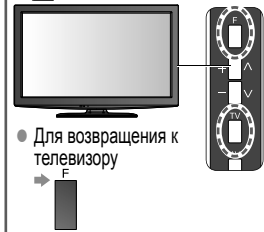

● Для возвращения к телевизору



Как использовать функции меню
настройки и редактирование каналов

Дополнительные функции

Меню настройки DVB-T

Редактор Избранного Список избранных каналов DVB-T

Создайте список избранных каналов (Избранное) различных вещательных компаний (до 4 списков: Избранное с 1 по 4). К списку избранных каналов можно перейти из Информационного баннера (стр. 15) и функции ТВ-гида (стр. 18).

1 Выберите канал для добавления в список



2 Добавьте его в список избранных каналов

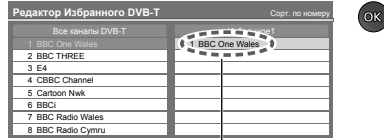

- Для сортировки названий каналов в алфавитном порядке → **B**
- Для отображения другого списка Избранных каналов → **G**
- Для добавления в список нескольких каналов, расположенных в блоке один за другим → **Y** → Создайте блок → **OK**

Для редактирования списка

Выберите поле в списке избранных каналов, которое Вы хотите отредактировать:

- Для переименования списка избранных каналов → **R**

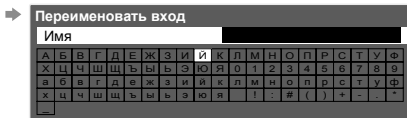

(максимально: десять символов)

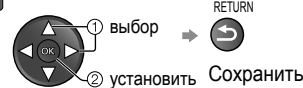

Установите символы

- Вы можете установить символы, используя цифровые кнопки (стр. 24).

- Для перемещения канала → **G** → Выберите новую позицию → **Y**

Подтверждение

- Для удаления канала → **OK**

- Для удаления всех каналов → **Y**

3 Сохранить



Примечание

- Номера каналов определены вещательной компанией и не могут быть изменены.
- Скрытые каналы (смотри ниже) можно выбрать, но их просмотр невозможен.

Список каналов Пропуск нежелательных каналов / Редактирование каналов

Выберите канал и покажите / скройте

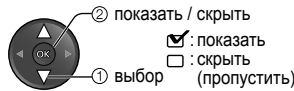

- Для показа всех каналов → **Y**

Вы можете скрыть ненужные каналы. Скрытые каналы невозможно отобразить никаким другим образом, кроме как с помощью этой функции. Используйте эту функцию, чтобы пропускать ненужные каналы.

Для редактирования каналов

Вы можете также редактировать каждый канал в Списке каналов.

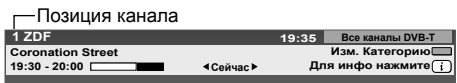

- Для изменения категории → **R**

- Для перемещения позиции канала → **G** → Выберите новую позицию → **Y**



- Для сортировки названий каналов в алфавитном порядке → **B**

Меню настройки DVB-T

Автонастройка Автоматическая установка всех каналов

Запуск Автонастройки

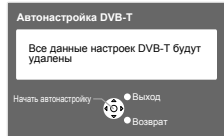

Установки выполняются автоматически



Автоматическая перенастройка всех каналов DVB-T, принимаемых в данном регионе.

- Все предыдущие установки настройки стираются.
- Когда операция завершена, отобразится канал, находящийся на позиции канала "1".
- Поиск начинается в порядке от канала с меньшим номером к каналу с большим номером. Каналы, принятые во время этого процесса, добавляются к списку (стр. 32).
- Если настройка выполнена не полностью ➔ "Ручная настройка" (см. ниже)

Ручная настройка Ручная установка канала DVB-T



Обычно для обновления каналов DVB-T в списке каналов нужно воспользоваться функцией "Автонастройка" или "Обновить список каналов". Если настройка не завершена или направление антенны изменено, воспользуйтесь данной функцией.



- ① выбирает программу
- ② регулирует частоту (установить там, где уровень "Качества сигнала" становится максимальным)
- ③ поиск

- Все обнаруженные каналы будут добавлены в список каналов DVB-T.

Обновить список каналов Автоматическое обновление каналов

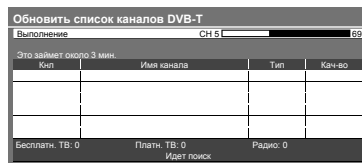

Вы можете добавлять новые каналы, удалять дублированные каналы, обновлять названия канала и автоматически менять позиции канала в Списке каналов.

- Список каналов обновляется с сохранением настроек Редактор Избранного, Список каналов, Блокировка от детей и т.д.

Сообщение о нов. канале Отображение уведомления

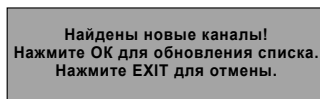

Выбирает, выводить ли на экран сообщение об обнаружении нового канала DVB-T. (Выкл. / Вкл.)

- Выбрав OK, Вы запустите функцию "Обновить список каналов".

Состояние сигнала Проверка сигнала DVB-T

- Для изменения канала ➔



Выбирает канал и проверяет состояние сигнала DVB-T.

Высокий уровень сигнала не является признаком уверенного приема сигнала DVB-T. Пожалуйста, используйте индикатор качества сигнала следующим образом:

Качество сигнала:

- Зеленая полоса ➔ Уверенный прием
- Желтая полоса ➔ Слабый прием
- Красная полоса ➔ Нет приема (Проверьте антенну)

Меню аналог. настройки

Список каналов Пропуск нежелательных каналов / Редактирование каналов (Изменение названия, Перемещение)

Выберите канал и покажите / скройте

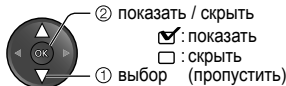
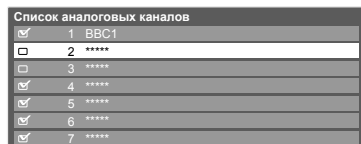

- Для показа всех каналов → Y

Вы можете скрыть ненужные каналы. Скрытые каналы невозможно отображать никаким другим образом, кроме как с помощью этой функции. Используйте эту функцию, чтобы пропускать ненужные каналы.

Для редактирования каналов

Вы можете также редактировать каждый канал в Списке каналов.

Выберите канал для редактирования и:



Позиция канала
Название канала



- Для перемещения позиции канала → G → Выберите новую позицию → → Сохранить
- Чтобы изменить название канала → B

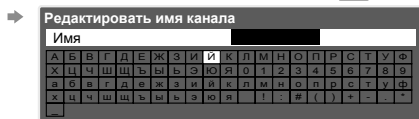

(максимально: пять символов)



Установите символы

- Вы можете установить символы, используя цифровые кнопки (стр. 24).

Примечание

- Если VKM подсоединен только с помощью кабеля RF, редактируйте "VCR".

Автонастройка Автоматическая установка всех Аналоговых каналов

Запуск Автонастройки

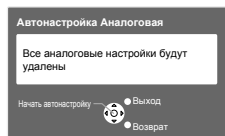

Установки выполняются автоматически

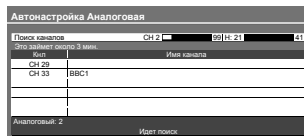

Автоматическая перенастройка всех аналоговых каналов, принимаемых в данном регионе.

- Все предыдущие установки настройки стираются.
- Когда операция завершена, отобразится канал, находящийся на позиции канала "1".
- Поиск начинается в порядке от канала с меньшим номером к каналу с большим номером. Каналы, принятые во время этого процесса, добавляются к списку (смотри выше).
- Если настройка выполнена не полностью → "Ручная настройка" (см. ниже)

Ручная настройка Ручная настройка аналоговых каналов

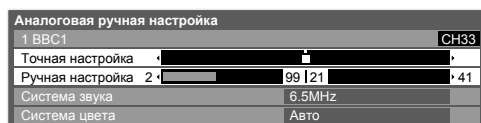

Точная настройка

- Используйте для выполнения настройки отдельных каналов (подверженного влиянию погодных условий и т.п.)

Ручная настройка

После автоматической установки настройте аналоговые каналы вручную.

- Установите Система звука и Система цвета, а затем выполните действия этой функции. Установите систему цвета "Авто".
- Если VKM подсоединен только с помощью кабеля RF, выберите позицию программы "0".

Выбор позиции программы



Выбор программы



Поиск и сохранение



Расширенные настройки изображения

Вы можете отрегулировать и установить настройки детального изображения для каждого входа и режима просмотра.

- Для полного использования этой функции установите "Улучшен.(isfccc)" на "Вкл." в Меню установок. ➔ стр. 29
- Для режима входа ПК некоторые функции доступны без настройки "Улучшен.(isfccc)".



1 Выберите режим входа для регулирования и установки
➔ стр. 21



2 Выведите на экран меню



3 Выберите "Изображение"

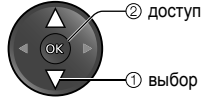
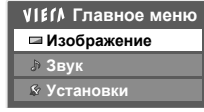

4 Выберите "Режим просмотра" и установите режим

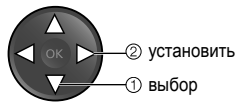
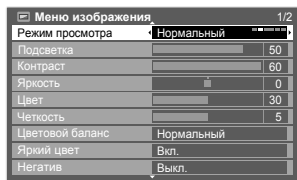

5 Выберите одну из следующих функций

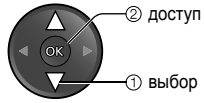
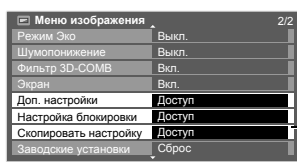

● "Регулирование копирования" доступно, когда "Режим просмотра" в меню изображения установлен на "Профессиональный1" или "Профессиональный2".

6 Установите (смотрите ниже и на следующей странице)

Для возвращения к телевизору



астройка и редактирование каналов
Расширенные настройки изображения

Дополнительные функции

Настройки блокирования Блокирование настройки изображения

Расширенные настройки можно заблокировать для каждого Режимы просмотра и входа. Кроме того, Подсветка, Контраст, Яркость, Цвет, Четкость, Оттенок и функция Сброса настроек в Меню изображения могут быть заблокированы для настроек "Профессиональный1" и "Профессиональный2".

1 Введите номер PIN-кода (4 цифры)

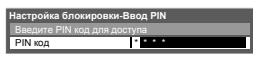

- При первой установке введите номер PIN-кода два раза.
- Запишите номер PIN-кода на случай, если Вы его забудете.

2 Выберите "Блокировку регулировки" и установите на "Вкл."

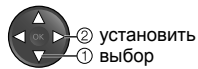
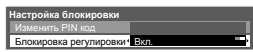

Для изменения номера PIN-кода
Выберите "Изменить PIN код"

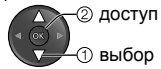
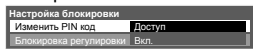

Введите новый номер PIN-кода два раза



Расширенные настройки Регулирование детальных настроек изображения

- Для выполнения настроек → «Как использовать меню функций» ① to ④ (стр. 24)

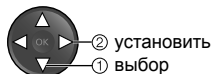

Меню	Пункт	Настройки / Конфигурации (варианты)
Расширенные настройки	Усиление красного	Регулирует баланс белого для ярко-красных участков изображения
	Усиление зеленого	Регулирует баланс белого для ярко-зеленых участков изображения
	Усиление синего	Регулирует баланс белого для ярко-синих участков изображения
	Отсечение красного	Регулирует баланс белого для темно-красных участков изображения
	Отсечение зеленого	Регулирует баланс белого для темно-зеленых участков изображения
	Отсечение синего	Регулирует баланс белого для темно-синих участков изображения
	Гамма	Переключает кривую гаммы-распределения (1.8 / 2.0 / 2.2 / 2.4 / 2.6)
	Заводские установки	Нажмите кнопку ОК, чтобы сбросить до заводских Расширенные настройки

Для режима «Профессиональный1» или «Профессиональный2» в «Режиме просмотра»

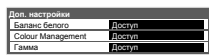

- Баланс белого

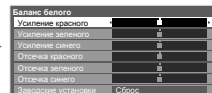

- Управление цветом

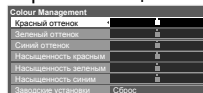

- Гамма

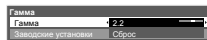

Меню	Пункт	Настройки / Конфигурации (варианты)	
Расширенные настройки	Баланс белого	Усиление красного	Регулирует баланс белого для ярко-красных участков изображения
		Усиление зеленого	Регулирует баланс белого для ярко-зеленых участков изображения
		Усиление синего	Регулирует баланс белого для ярко-синих участков изображения
		Отсечение красного	Регулирует баланс белого для темно-красных участков изображения
		Отсечение зеленого	Регулирует баланс белого для темно-зеленых участков изображения
		Отсечение синего	Регулирует баланс белого для темно-синих участков изображения
		Заводские установки	Нажмите кнопку ОК, чтобы сбросить до заводских Расширенные настройки
	Управление цветом	Тон красного	Регулирует тон красных участков изображения
		Тон зеленого	Регулирует тон зеленых участков изображения
		Тон синего	Регулирует тон синих участков изображения
		Насыщенность красного	Регулирует насыщенность красных участков изображения
		Насыщенность зеленого	Регулирует насыщенность зеленых участков изображения
	Гамма	Насыщенность синего	Регулирует насыщенность синих участков изображения
		Заводские установки	Нажмите кнопку ОК, чтобы сбросить до заводских настройки Управления цветом
		Гамма	Переключает кривую гаммы-распределения (1.8 / 2.0 / 2.2 / 2.4 / 2.6)
		Заводские установки	Нажмите кнопку ОК, чтобы сбросить до заводских настройки Гамма-распределения

Регулирование копирования Копирование настроек на другой вход

Вы можете скопировать выбранные настройки «Профессиональный1» или «Профессиональный2» на другой вход. Настройки Подсветка, Контраст, Яркость, Цвет, Четкость, Оттенок и Расширенные настройки будут скопированы.

Выбор пункта назначения для копирования



- Вы не можете выполнить копирование для заблокированного режима.

Блокировка от детей

Вы можете заблокировать определенные программы / разъемы входа AV и контролировать их просмотр. Когда выбрана заблокированная программа / вход, появляется сообщение; введя номер PIN-кода, Вы можете выполнять просмотр.

- 1 Выведите на экран меню**
MENU
- 2 Выберите "Установки"**
VIEW Главная меню
Изображение
Звук
Установки
- 3 Выберите "Блокировка от детей"**
[ESC] Меню установок 1/2
Таймер откл ТВ Выкл.
Меню соединений
Блокировка от детей Доступ
Меню настроек DVB-T
Язык
Настройк экрана
- 4 Установите (смотрите ниже)**

Для возвращения к телевизору



Расширенные настройки изображения
Блокировка от детей

Блокировка от детей | Контроль за аудиторией программы

1 Введите номер PIN-кода (4 цифры)

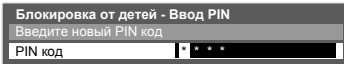

- При первой установке введите номер PIN-кода два раза.
- Запишите номер PIN-кода на случай, если Вы его забудете.

2 Выберите "Меню Блок. от детей"

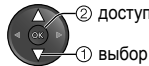
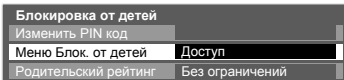

3 Выбор программы / входа для блокировки

Имя	Ввод	Тип	Блокировка
4 BBC 1 Wales	DVB-C	Бесплатн. ТВ	
5 BBC THREE	DVB-T	Бесплатн. ТВ	
6 E4	DVB-T	Бесплатн. ТВ	🔒
VCR	Аналоговый	Аналоговый	
1 BBC1	Аналоговый	Аналоговый	
2 ****	Аналоговый	Аналоговый	
AV1	Внешний AV	AV	🔒
AV2	Внешний AV	AV	🔒

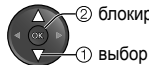

Для отмены
➔ В выберите заблокированную программу / вход

- ➔ OK
- Для блокировки всего ➔ G
- Для отмены всех блокировок ➔ Y
- Для перемещения к началу следующего ввода ➔ B
- Для сортировки названий каналов в алфавитном порядке ➔ V

Появляется, когда программа / вход заблокированы

Для изменения номера PIN-кода

Выберите "Изменение PIN-кода" в "Блокировке от детей" и дважды введите новый номер PIN-кода.

Примечание

- При выполнении "Заводских установок" (стр. 40) стираются номер PIN-кода и все установки.

Дополнительные функции

Метки входа

Для облегчения идентификации и выбора режима входа Вы можете отметить каждый разъем входа или пропустить разъем, который не подсоединен ни к какому оборудованию.

- Для выбора режима входа см. → стр. 21



Для возвращения к телевизору



1 Выведите на экран меню



2 Выберите "Установки"

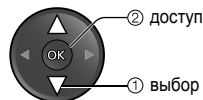
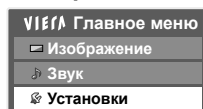

3 Выберите "Настройки экрана"

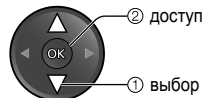

4 Выберите "Метки входа"

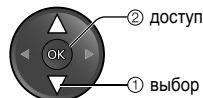
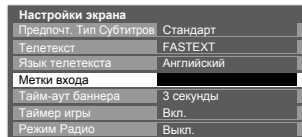

5 Выберите входной разъем и установите

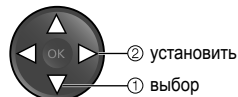

Установленные Вами метки будут отображаться в меню "Выбор входа" (стр. 21) или баннере.

- Если выбрано "Пропуск", Вы не сможете выбрать режим.

Переименование входа

Вы можете свободно дать имя каждому входному разъему.

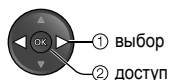

Выберите "Переименовать вход"

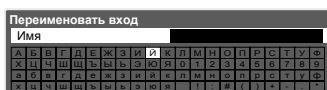

(максимально: десять символов)

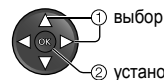

Установите символы. Вы можете установить символы, используя цифровые кнопки (стр. 24).



Сохранить

Использование обычного интерфейса

С помощью меню модуля обычного интерфейса Вы можете перейти к программам, которые содержатся в модулях обычного интерфейса (CI).

● В некоторых странах и регионах данная функция может быть недоступна.
 Хотя благодаря модулю CI Вы сможете пользоваться некоторыми службами, производитель все же не гарантирует, что данный телевизор будет поддерживать все сервисы (например - платное телевидение). -

Пожалуйста, используйте только модуль CI, утвержденный вещательной компанией.

Для получения дополнительной информации об условиях предоставления услуг обращайтесь за помощью к Вашему местному дилеру Panasonic или в вещательную компанию.

ПРЕДОСТЕРЕЖЕНИЕ

- Каждый раз при подсоединении или отсоединении модуля CI выключайте переключатель питания Вкл. / Выкл.
- Если карта просмотра и устройство для чтения карт поставляются в комплекте, сначала подключите устройство для чтения карт, а затем вставьте в него карту.
- Вставьте модуль в надлежащем направлении.

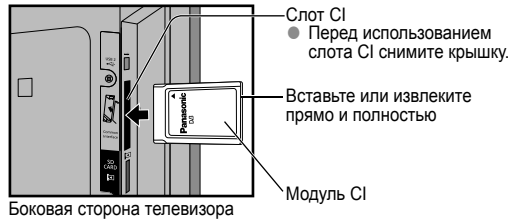

Вставка модуля CI (дополнительная функция)

- Указания, которые отображаются на экране, зависят от содержания выбранного Вами модуля CI.
- Как правило, платные каналы становятся доступными. - Следуйте инструкциям экранного гида.
- Если канал платного телевидения pay-TV не появляется, выполните действия, указанные ниже.
- Для получения дополнительной информации см. руководство по эксплуатации модуля CI или обратитесь к вещательной компании.

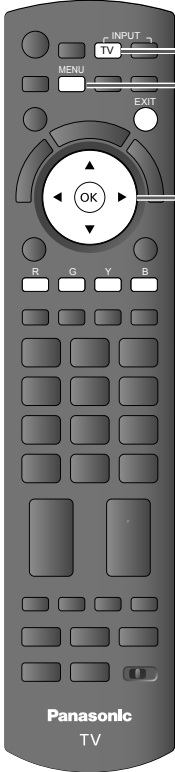

1 Выберите DVB-T-



2 Выведите на экран меню



3 Выберите "Установки"

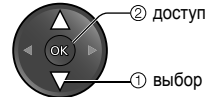
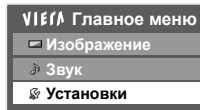

4 Выберите "Обычный интерфейс"

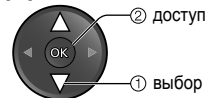
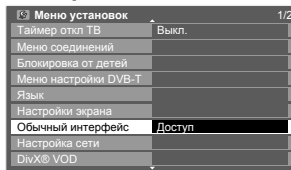

5 Перейдите к обычному интерфейсу

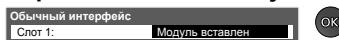

6 Следуйте инструкциям на экране

Например: выберите, перейдите → OK

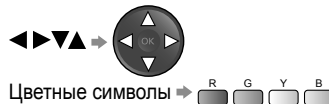

- Инструкции на экране могут не соответствовать кнопкам пульта дистанционного управления.

Для возвращения к телевизору



Метки входа
Использование обычного интерфейса

Дополнительные функции

Заводские установки (Сброс настроек)

Возвращает телевизор к его первоначальному состоянию, то есть нет настроенных программ. Сбрасываются все установки (каналы, изображение, качество звука и т.п.).

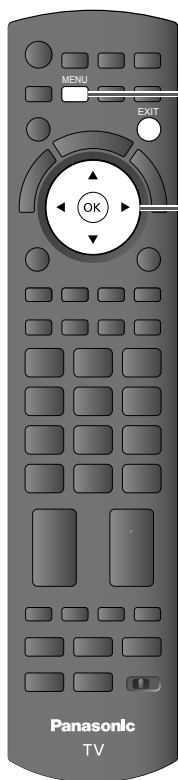

1 Выведите на экран меню



2 Выберите "Установки"

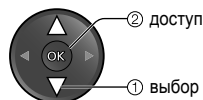
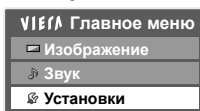

3 Выберите "Системное меню"

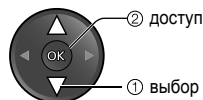
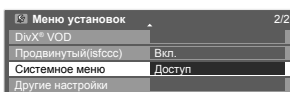

4 Выберите "Начальные установки"

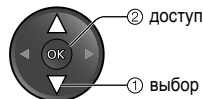
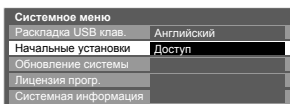

5 Установите (смотрите ниже)

Для возвращения к телевизору



Заводские установки Сброс настроек

1 Проверьте сообщение и выполните сброс

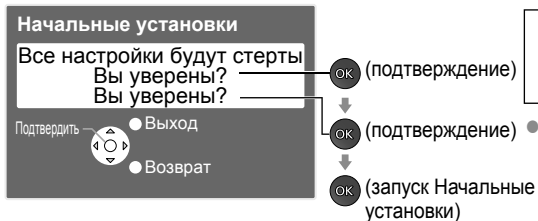

2 Следуйте инструкциям экранной подсказки

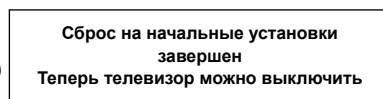

• "Автоматическая установка" начнется автоматически, когда переключатель включения / выключения сетевого питания будет включен в следующий раз (стр. 10).

Для перенастройки только телевизионных программ, например, после переезда
 ➔ "Автонастройка" в "Настройке и редактировании каналов" (стр. 33, 34)

Обновление программного обеспечения телевизора

Время от времени может появляться новая версия программного обеспечения, которую Вы можете загрузить, чтобы повысить производительность и улучшить работу Вашего телевизора. Если канал содержит информацию об обновлении, на экран выводится соответствующее уведомление. Данная функция доступна в режиме DVB-T.

- Для загрузки →  
- Если Вы решите не загружать обновление → 

Вы можете обновлять любое новое программное обеспечение как автоматически, так и вручную.



1 Выведите на экран меню



2 Выберите "Установки"

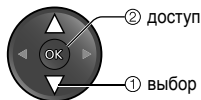
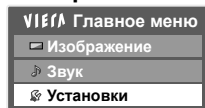

3 Выберите "Системное меню"

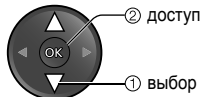
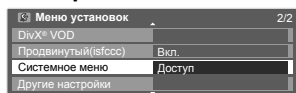

4 Выберите "Начальные установки"

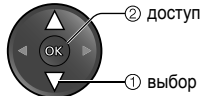
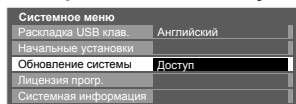

5 Установите (смотрите ниже)

Для возвращения к телевизору

EXIT



Заводские установки (Сброс настроек)
Обновление программного обеспечения телевизора

Дополнительные функции

Обновление системы Обновление системы программного обеспечения телевизора

Для автоматического обновления

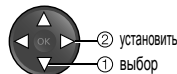
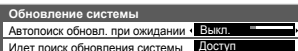

Установите "Поиск авто обновл. в режиме ожидания" на "Вкл."

- При каждой такой настройке телевизор автоматически выполняет поиск в режиме ожидания и загружает обновление программного обеспечения при его наличии.
- Автоматическое обновление выполняется при следующих условиях:
 - Режим ожидания (телевизор выключен с помощью пульта дистанционного управления)
 - Не осуществляется прямая ТВ запись.

Для немедленного проведения обновления

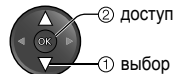

Выберите "Идет поиск обновления системы"

Проводит поиск обновления (в течение нескольких минут) и при наличии обновления выводит на экран соответствующее сообщение

Загрузка



При выполнении обновления системы будет обновлено программное обеспечение (функции телевизора могут измениться). Если Вы хотите отключить эту функцию, задайте параметр "Автопоиск обновл. при ожидании" на "Выкл."

- Загрузка может занять около 60 минут.
- Во время загрузки и обновления программного обеспечения ЗАПРЕЩАЕТСЯ выключать телевизор или нажимать какие-либо кнопки. После завершения загрузки телевизор включится автоматически.
- Сообщение может быть заблаговременным уведомлением. В этом случае появится информация расписания (дата начала использования новой версии). Вы можете установить заказ на обновление. Обновление не начнется, если телевизор будет находиться в выключенном состоянии.
- В 3:00 и 5:00 часов утра, если "Поиск авто обновления в режиме ожидания" установлен в положение "Вкл.", раздастся шелкающий звук. Этот звук не является неисправностью.
- Во время загрузки экран телевизора будет пустым в течение 40-50 секунд. Не следует прерывать телевизор во время выполнения данной процедуры.

Использование медиаплеера

Медиаплеер позволяет просматривать фото, видео или прослушивать музыку, записанные на SD-карте и на накопителе USB флэш-памяти.

VIEWER IMAGE VIEWER является функцией легкого просмотра фотографий или видео, записанных на SD-карту с телевизионного экрана при простой установке SD-карты в слот для карты.

Режим фото : На экран выводятся фотоснимки, полученные с помощью цифровых камер.

Режим видео : Воспроизводятся кинофильмы, записанные с помощью цифровых видеокамер.

Режим музыки : Будут воспроизводиться цифровые музыкальные данные.

При использовании этих функций аудио сигнал выводится из разъемов выхода звука, а видеосигналы не выводятся.

- "Дата" показывает дату выполнения записи записывающим оборудованием. Файл с незаписанной датой показывается как "***/**/****".

Формат данных для просмотра SD-карты / устройства USB флэш-памяти

- Фото : Неподвижные изображения, записанные с помощью цифровых фотоаппаратов, совместимых с файлами JPEG стандартов форматов данных DCF* и EXIF
 - Базовая линия JPEG (Под-выборка 4:4:4, 4:2:2 или 4:2:0)
 - Разрешение изображения - 8 × 8 до 30719 × 17279 пикселей.
- Видео : Стандарт -SD-Видео Вер. 1.2 [MPEG-2- (PS формат)] и AVCHD Standard совместимые файлы с аудио форматом -MPEG-1/Layer--2 format или Dolby Digital format (Данные, измененные с помощью ПК, могут отображаться неправильно.)
DivX ➔ стр. 70
- Музыка : Формат данных - MP3 и AAC (Воспроизведение файлов с защитой от копирования невозможно.)
- Формат SD-карты: SDXC-карта - exFAT
SDHC-карта / SD-карта - FAT16 или FAT32
- Совместимые типы карт (максимальная емкость): SDXC-карта (64 Гб), SDHC-карта (32 Гб), SD-карта (2 Гб), miniSD-карта (2 Гб) (требуется адаптер miniSD-карты)
- Если вставлена miniSD-карта, вставьте / выньте ее вместе с адаптером.
- Проверьте последнюю информацию о типе карты на следующем веб-сайте. (Только английский язык)
<http://panasonic.jp/support/global/cs/tv/>
- Формат устройства USB флэш-памяти: FAT16, FAT32 или exFAT
 - *DCF (Правила разработки структуры файлов для видеокамер): Единый стандарт, созданный Японской промышленной ассоциацией электронных и информационных технологий (Japan Electronics and Information Technology Industries Association - JEITA).

Примечание

- Отформатируйте устройство с помощью записывающего оборудования.
- Изображение может отображаться на этом телевизоре неправильно в зависимости от используемого записывающего оборудования.
- Для отображения может потребоваться некоторое время, если имеется много файлов и папок.
- Эта функция не может отображать файлы Motion JPEG и неподвижные изображения, не соответствующие формату JPEG (например, TIFF, BMP).
- Данные, модифицированные с помощью ПК, могут не отображаться.
- Изображения, импортированные с ПК, должны быть совместимы со стандартами EXIF (Exchangeable Image File) 2.0, 2.1 и 2.2.
- Частично поврежденные файлы могут отображаться с уменьшенным разрешением.
- Имя папки и файла может отличаться в зависимости от цифровой камеры или цифровой видеокамеры.
- Нельзя использовать двух-байтовые символы или другие специальные коды.
- В случае переименования файлов или папок устройство может стать непригодным к использованию с данным телевизором.

Установка или извлечение SD-карты / устройства USB флэш-памяти

Устройство USB флэш-памяти

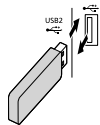

- Вставляйте или вынимайте прямо и полностью.

SD-карта

- Чтобы вставить SD-карту
Аккуратно вставьте SD-карту так, чтобы она была этикеткой вверх.

Нажимайте, пока не будет слышен щелчок



- Чтобы удалить SD-карту

Нажмите на центр карты



- Подробнее о SD-карте ➔ стр. 69



Запуск медиаплеера



1 Вставьте SD-карту или устройство USB флэш-памяти

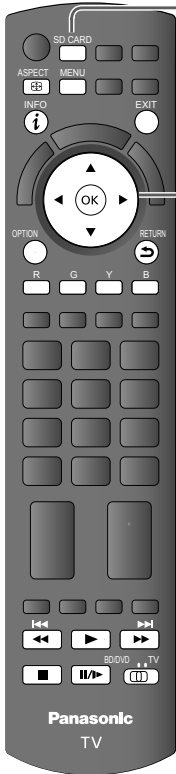

2 Переключитесь на медиаплеер

SD CARD ● При установке SD-карты переключение произойдет автоматически.

3 Запуск медиаплеера

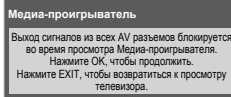

4 Выберите значок устройства, к которому Вы хотите получить доступ

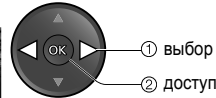

● Если не подключены два или более устройства, данное действие будет пропущено.

название выбранного устройства

5 Выберите контент

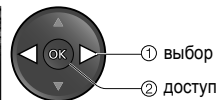
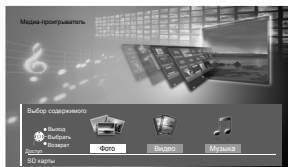

Для возвращения к телевизору



Для возврата к предыдущему экрану



Использование медиаплеера

Дополнительные функции

Смена устройства

При наличии двух или более подключенных устройств можно осуществить смену устройства непосредственно в том же режиме.

Дисплейная меню



Выберите "Выбор дисковода"

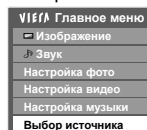

Выберите значок устройства, к которому Вы хотите получить доступ

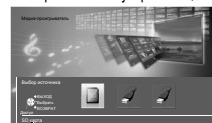

название выбранного устройства

Использование медиаплеера

Режим фото

В режиме фото считываются все файлы с расширением ".jpg", находящиеся на SD-карте или устройстве USB флэш-памяти. Отображаются миниатюры всех фотографий, находящихся на SD-карте или устройстве USB флэш-памяти.

Отображение ошибки (заголовки не загружаются и т.п.)



(Миниатюры - все фото)

- Вы также можете перейти в режим фото непосредственно через VIERA TOOLS (стр. 23).
- Для изменения фоновой музыки → "Настройка фото" (стр. 45)
- Для отображения информации о выделенной фотографии
 - INFO
 - 1/48 — номер файла / общее количество файлов
 - Имя файла r1010001.JPG
 - Дата 23/10/2009
 - Пиксель 1600X1200
- Для изменения количества фотографий, отображаемых на экране миниатюр одновременно → (7 × 4 ↔ 10 × 6)

Для сортировки по папке, дате или месяцу записи

Отобразите выбор Выберите тип сортировки просмотра

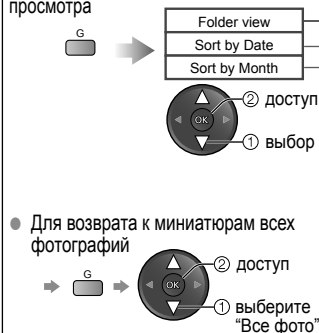

- Отображает миниатюру сгруппированы по папке
 - Файлы, которые находятся не в папках, будут собраны в папку с именем "I".
- Отображает миниатюру сгруппированы по одному дню
 - Группа фотографий без известной даты будет отображена как "Неизвестные".
- Отображает миниатюру сгруппированы по одному месяцу
 - Группа фотографий без известной даты будет отображена как "Неизвестные".

Выберите одну из отсортированных групп для отображения миниатюр выбранной группы



- Для возврата к миниатюрам всех фотографий →
- Для отображения информации о выделенной группе
 - INFO
 - 1/12 — номер группы / общее количество групп
 - Имя папки 23/10/2009
 - Количество файлов 3
 - Имя папки, дата или месяц

По одному - Отображает одну фотографию за раз
Из числа миниатюр выберите файл для отображения



- Для отображения / скрытия инструкций
 - INFO
 -
- Управление режимом просмотра По одному
 - К предыдущей фотографии
 - Повернуть на 90° (против часовой стрелки)
 - К следующей фотографии
 - Повернуть на 90° (по часовой стрелке)
- Для возвращения к просмотру миниатюр →

Показ слайдов - В показ слайдов будут включены те миниатюры, для которых он был запущен.

Выберите файл из экрана миниатюр фотографий для первого просмотра



- Для отображения / скрытия инструкций → INFO
- Для паузы (возврата к просмотру по одному) →
- Для возвращения к миниатюрам →

- Качество изображения может ухудшиться в зависимости от настроек показа слайдов.
- В зависимости от настроек показа слайдов настройки изображения могут не работать.

Настройка фото

Отобразите меню

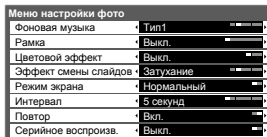
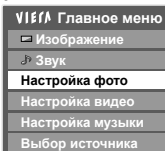

Меню	Пункт	Настройки / Конфигурации (варианты)
Фото Установки	Фоновая музыка	<p>Выбирает фоновую музыку, воспроизводимую во время работы в Режиме фото (Выкл. / Тип1 / Тип2 / Тип3 / Авто/ Пользователь)</p> <ul style="list-style-type: none"> Тип1, Тип2 и Тип3 - это музыка, записанная в данном телевизоре. Авто: Воспроизводит в случайном порядке музыкальные данные, содержащиеся в корневых папках SD-карты. Пользователь: Воспроизводит музыкальные данные в текущем устройстве, записанные самостоятельно в режиме музыки. <ul style="list-style-type: none"> Для записи музыки → "Установка фоновой музыки для режима фото" (стр. 48) Если музыка не была записана или устройство с записанной музыкой удалено, воспроизведения звука не будет.
	Рамка	<p>Выбирает рамку для показа слайдов (Выкл. / Мульти / Коллаж / Дрейф (+ календарь) / Дрейф / Галерея (+ календарь) / Галерея / Кинотеатр)</p> <p>Мульти : разделение экрана на 9 частей, подобно мозаике Коллаж : Фотографии отображаются в случайном порядке и масштабе. Дрейф (+ календарь) / Дрейф : Фотографии отображаются как перемещающиеся изображения.</p> <ul style="list-style-type: none"> Вы можете выбрать или запретить показ календаря. Месяц календаря настраивается при нажатии кнопки курсора вверх или вниз. <p>Галерея (+ календарь) / Галерея : В рамке отображаются фотографии различного размера.</p> <ul style="list-style-type: none"> Вы можете выбрать или запретить показ календаря. Месяц календаря настраивается при нажатии кнопки курсора вверх или вниз. <p>Кинотеатр: Фотографии отображаются как старые фильмы (коричневый оттенок)</p>
	Цветовой эффект	<p>Выбирает эффект цвета фотографий (Выкл./ Коричневый / Шкала серого)</p> <ul style="list-style-type: none"> Эта функция недоступна, когда "Рамка" установлена на "Дрейф", "Галерея" или "Кинотеатр".
	Эффект смены слайдов	<p>Выбирает эффект перехода, используемый при смене фото во время показа слайдов (Выкл. / Затухание / Переход / Растворение / Движение / Случайный выбор)</p> <p>Затухание : Следующая фотография появляется постепенно. Переход : Следующая фотография появляется с левой стороны. Растворение : Фотография появляется по частям в виде блоков, которые закрывают предыдущую фотографию. Движение : Фотография заменяется увеличенной, уменьшенной фотографией, смещенной вверх или вниз. Случайный выбор : Каждый эффект смены слайдов выбирается в случайном порядке.</p> <ul style="list-style-type: none"> Данная функция доступна, если пункт "Рамка" установлен на "Выкл."
	Режим экрана	<p>Выбирает увеличенный или нормальный просмотр по одной фотографии или при показе слайдов (Нормальный / Увеличенный)</p> <ul style="list-style-type: none"> Эта функция недоступна, когда "Рамка" установлена на "Коллаж", "Дрейф", "Галерея" или "Кинотеатр". Эта функция недоступна, когда "Эффект смены слайдов" установлен на "Движение". В зависимости от размера увеличение некоторых фотографий невозможно.
	Интервал	<p>Выбирает интервал показа слайдов (5 / 10 / 15 / 30 / 60 / 90 / 120 секунд)</p> <ul style="list-style-type: none"> Эта функция недоступна, когда "Рамка" установлена на "Дрейф", "Галерея" или "Кинотеатр". Эта функция недоступна, когда "Эффект смены слайдов" установлен на "Движение".
	Повтор	Повторяет показ слайдов (Выкл. / Вкл.)
	Пакетное воспроизведение	<p>Выбирает, показывать ли непрерывные снимки во время показа слайдов с коротким интервалом (Выкл. / Вкл.)</p> <ul style="list-style-type: none"> Эта функция недоступна, когда "Рамка" установлена на "Дрейф", "Галерея" или "Кинотеатр". Эта функция недоступна, когда "Эффект смены слайдов" установлен на "Движение".

Использование медиаплеера

Дополнительные функции

Смена контента

Вы можете переключиться на другой режим медиаплеера из экрана с миниатюрами.

- Режим можно переключить в текущем устройстве.
- Для смены устройства → "Смена устройства" (стр. 43)

При показе миниатюр выведете на экран выбор содержимого



Выбор контента



- Фото → "Режим фото" (стр. 44)
- Видео → "Режим видео" (стр. 46)
- Музыка → "Режим музыки" (стр. 48)

Использование медиаплеера

Режим видео

Режим видео поддерживает форматы файлов AVCHD, MPEG2 и DivX®.

Если файл не поддерживает показ в виде миниатюр, на экране появится значок фильма.



(миниатюры - просмотр заголовков)

Воспроизведение с просмотра заголовка

Начнется воспроизведение выбранного заголовка. Выберите заголовок. Запустите воспроизведение.

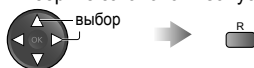

Отображаются миниатюры всех заголовков видео, находящихся на SD-карте или устройстве USB флэш-памяти.

Предварительный просмотр начнется, когда заголовок будет выделен, если заголовок

поддерживает функцию предварительного просмотра.

- Вы также можете перейти в режим видео непосредственно через VIERA TOOLS (стр. 23).
- Для выключения предварительного просмотра → "Настройка видео" (стр. 47)
- Для отображения информации о выделенном заголовке

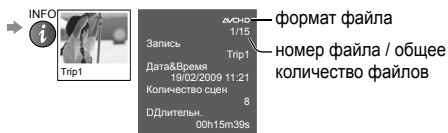

формат файла

номер файла / общее количество файлов

Воспроизведение с выбранной сцены в заголовке (AVCHD или MPEG2)

Воспроизведение начнется с выбранной сцены до конца заголовка.

Выберите заголовок

Выберите сцену для начала воспроизведения

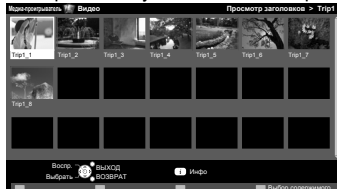

(миниатюры - просмотр сцен)

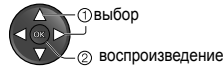

① выбор

② воспроизведение

Если предварительный просмотр поддерживается, он начнется при выделении сцены.

- Для выключения предварительного просмотра → "Настройка видео" (стр. 47)

- Для повтора воспроизведения → "Настройка видео" (стр. 47)

- Для отображения информации о выделенной сцене

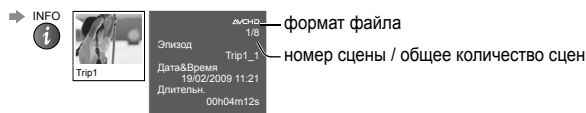

формат файла

номер сцены / общее количество сцен

Управление во время воспроизведения

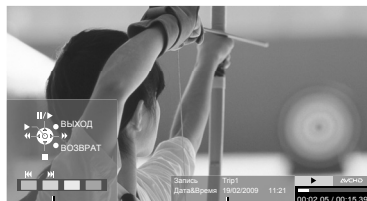

Инструкции
информационный баннер

- Для отображения / скрытия инструкций и информационного баннера → INFO
- Для изменения формата (только для видеоконтента с форматом 4:3) → ASPECT

- Для управления воспроизведением

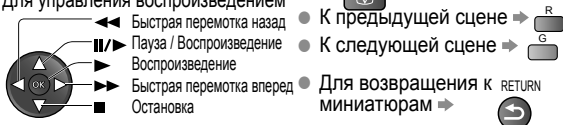

- К предыдущей сцене → R
- К следующей сцене → G
- Для возвращения к миниатюрам → RETURN

- Кроме того, можно использовать следующие кнопки. Установите переключатель в положение "TV"



- Для подтверждения или смены текущего статуса (если параметр имеется)





Настройки звука

Вы можете наслаждаться многоканальным звуком через усилитель, подсоединенный к разьему DIGITAL AUDIO OUT.

Для подтверждения или изменения текущего состояния звука (во время воспроизведения)

Отобразите **Дополнительное меню** Измените звук (если фильм имеет несколько аудиосигналов)

ОPTION **Дополнительное меню**
Мульти аудио Стерео
(Текущее состояние звука)



- Чтобы изменить звук, может понадобиться несколько секунд.

Настройки аудиовыхода

Отобразите Выберите "Звук"

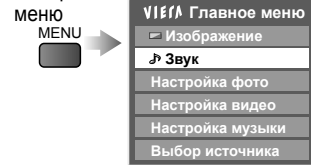

Выберите "Выбор SPDIF" и установите



Меню	Пункт	Настройки / Конфигурации (варианты)
Изображение	Выбор SPDIF	SPDIF: Стандартный формат передачи звука Выбирает начальные установки для выходного цифрового аудиосигнала из разъема DIGITAL AUDIO OUT (Авто / PCM) Авто: Dolby Digital выводится как Dolby Digital Bitstream. MPEG выводятся как PCM. PCM: Цифровой вывод сигнала зафиксирован на PCM.

Настройка видео Установка на видео режим

Отобразите меню

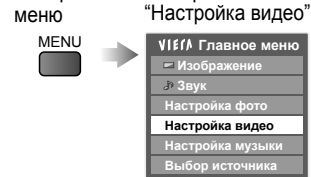

Выбор "Другие настройки"

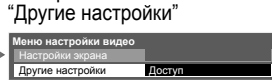

Выберите пункты и выполните настройку

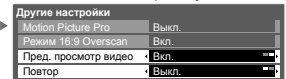

Меню	Пункт	Настройки / Конфигурации (варианты)
Настройка видео	Другие настройки	Запускает предварительный просмотр заголовка или сцены на экране миниатюры (Выкл. / Вкл.) • На экране миниатюры показ изображения может быть задержан на несколько секунд. Чтобы это исправить, задайте параметр предварительного просмотра на "Выкл." • Повтор воспроизведения заголовка (Выкл. / Вкл.)
	Пред. просмотр видео	
	Повтор	

Примечание

- Структура названий заголовков и сцен может отличаться в зависимости от используемой цифровой видеокамеры. В этом случае заголовки и сцены могут отображаться неправильно.

Использование медиаплеера

Дополнительные функции

урматом



Режим музыки

Режим музыки поддерживает файловые форматы MP3 и AAC.

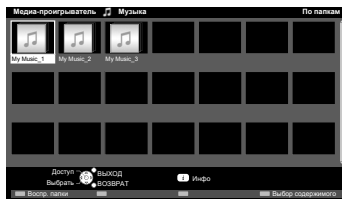

Отображаются миниатюры всех папок с музыкальными данными, находящихся на SD-карте или устройстве USB флэш-памяти.

- Вы можете перейти в режим музыки с помощью функции VIERA TOOLS (стр. 23).

Для отображения информации о выделенном заголовке

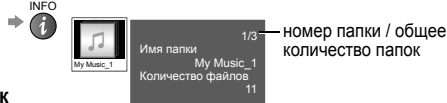

номер папки / общее количество папок

Воспроизведение с просмотра папок

Начнется воспроизведение всех файлов, находящихся в выбранной папке.

Выберите папку → Запустите воспроизведение

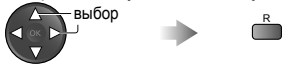

Воспроизведение с просмотра файлов

Начнется воспроизведение выбранного файла.

Выберите папку → Выберите файл для начала воспроизведения



- Для отображения информации о выделенном заголовке



номер файла / общее количество файлов

Управление во время воспроизведения

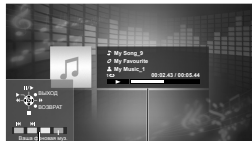

Инструкции (Воспроизведение) информационный баннер

- Для отображения / скрытия инструкций → INFO

- К предыдущей дорожке → R
- К следующей дорожке → G

- Для управления воспроизведением :

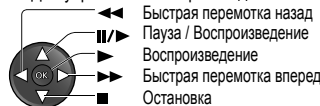

- Для возвращения к миниатюрам → RETURN

Установка музыки

Установка настройки для режима музыки.

Отобразите меню → Выберите "Установка музыки"

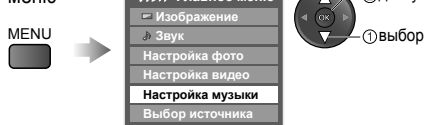

Установить



Папка : Повторяется воспроизведение файлов в рамках выбранной папки

Один : Повторяется воспроизведение одного выбранного файла

Установка фоновой музыки для режима фото

Вы можете записать любимую музыку в качестве музыкального фона для режима фото.

- Выберите "Пользователь" в "Фоновая музыка" → "Настройка фото" (стр. 45)
- При извлечении устройства, на котором хранится записанная музыка, настройка "Пользователь" будет сброшена.

При воспроизведении музыки отобразится экран выбора



Файл : Текущие музыкальные данные будут записаны в качестве фоновой музыки

Папка : Все музыкальные данные в текущей папке будут записаны в качестве фоновой музыки.

Использование служб сети

(DLNA / VIERA CAST)

DLNA®

Этот телевизор является изделием DLNA Certified™.

DLNA (Digital Living Network Alliance) – это стандарт, благодаря которому цифровая электроника DLNA Certified становится более простой и удобной для использования в условиях домашней сети. Чтобы узнать больше, посетите www.dlna.org.

Стандарт позволяет Вам использовать фотографии и фильмы, хранящиеся на медиа-сервере DLNA Certified (напр., ПК с установленной системой windows 7, DIGA-рекордер), подключенном к Вашей домашней сети, и получать удовольствие от их просмотра на экране телевизора.

Применимый формат данных

Фото: JPEG (Субдискретизация 4:4:4, 4:2:2 или 4:2:0)

Расширение - ".jpg" или ".jpeg"

Разрешение изображения - 8 × 8 до 30,719 × 17 279 пикселей

- Форматы MOTION JPEG и Progressive JPEG не поддерживаются.

Видео: MPEG-2 (PS формат и TS формат)

- Файлы AVCHD и DivX не поддерживаются DLNA, но могут воспроизводиться медиаплеером (стр. 46).

- Музыкальные файлы не поддерживаются DLNA, но файлы MP3 и AAC могут воспроизводиться медиаплеером (стр. 48).

Медиа-сервер

Убедитесь, что подключенное оборудование имеет медиа-сервер DLNA Certified.

Чтобы использовать ПК, необходимо установить на него сервисное программное обеспечение для получения медиа-сервера.

Сохраняйте фотографии или видео на медиа-сервере, и тогда Вы сможете просматривать их на экране телевизора.

"TwoNkyMedia" и "Windows 7" представляют собой программное обеспечение для сервера, которое было протестировано для работы с этим телевизором (январь, 2010).

Для проведения установки прочитайте руководство к сервисному программному обеспечению.

- Функция контроля за DLNA системы Windows 7 на этом телевизоре не поддерживается.
- При установке на ПК сервисного программного обеспечения для медиа-сервера существует риск доступа к данным посторонних лиц. Соблюдайте настройки и подключения сетей в офисе, гостинице или даже дома, если Вы не используете маршрутизатор.

Подключив DLNA-совместимый DIGA-рекордер к домашней сети, Вы можете использовать и управлять им как одним из медиа-серверов.

- Подробнее смотрите в руководстве по эксплуатации DIGA-рекордера.

Сетевое подключение

- ➔ Пример 1 или Пример 2 в "Сетевые подключения" (стр. 50)

Установка сети

- ➔ стр. 51- 53

Работа DLNA

- ➔ стр. 54- 56

VIERA CAST™

VIERA CAST - это ключ к уникальным Интернет-службам Panasonic.

Подсоединив телевизор к Интернет-окружению, с помощью VIERA CAST Вы сможете в полной мере наслаждаться Интернет-контентом, например, фотографиями, фильмами, прогнозами погоды и т.д. на экране телевизора с исходного экрана VIERA CAST.

Вы можете перейти в исходный экран VIERA CAST непосредственно при нажатии кнопки VIERA CAST на пульте дистанционного управления.

Сетевое подключение

- ➔ Пример 1 или Пример 3 в "Сетевые подключения" (стр. 50)

Установка сети

- ➔ стр. 51- 53

Работа VIERA CAST

- ➔ стр. 57

Использование служб сети (DLNA / VIERA CAST)

Сетевые подключения

- Если Вы не располагаете широкополосными сетевыми службами, обратитесь за помощью к Вашему торговому представителю.
- Подтвердите положения и условия договоров с Вашим поставщиком Интернет-услуг или телекоммуникационной компанией.
- Установите и подключите необходимое для сетевой среды оборудование.
- Необходимая (эффективная) скорость: как минимум, 1,5 Мбит для качества изображения в формате SD и 6 Мбит в формате HD соответственно.
- Ознакомьтесь также с руководством по эксплуатации сетевого оборудования.

Пример 1

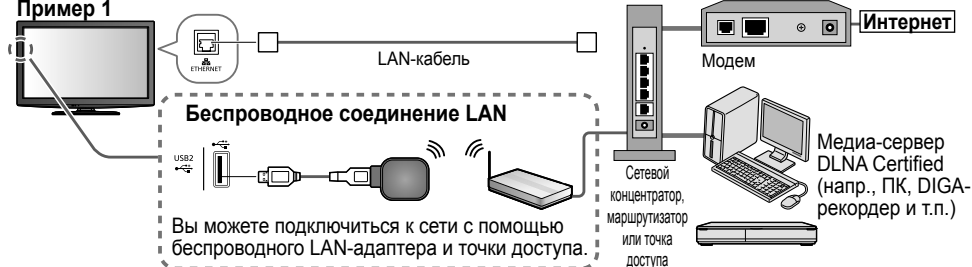

- Для данного подключения обязательно используйте прямой LAN-кабель
- Если Ваш модем не поддерживает функции широкополосного маршрутизатора, воспользуйтесь широкополосным маршрутизатором.
- Если Ваш модем поддерживает функции широкополосного маршрутизатора, однако в нем нет свободных портов, воспользуйтесь сетевым концентратором.
- Убедитесь, что широкополосные маршрутизаторы и сетевые концентраторы совместимы с 10BASE-T / 100BASE-TX.
- Если Вы используете оборудование, совместимое только с 100BASE-TX, потребуются LAN-кабели категории 5.

Пример 2

Чтобы воспользоваться функциями DLNA, Вы можете подсоединить телевизор к оборудованию напрямую.

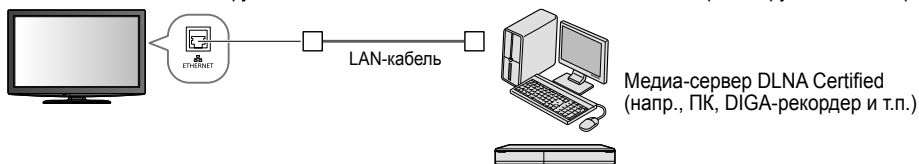

- Для данного подключения обязательно используйте переходной LAN-кабель.

Пример 3

Чтобы воспользоваться функциями VIERA CAST, Вы можете подсоединить телевизор к телекоммуникационному оборудованию напрямую.

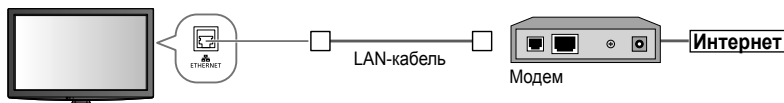

Примечание

- В зависимости от поставщика Интернет-услуг или телекоммуникационной компании процедура подключения к Интернет и необходимое для этого оборудование могут отличаться. Используйте только сетевое оборудование, авторизованное Вашим поставщиком Интернет-услуг и телекоммуникационной компанией.
- На данном телевизоре Вы не можете задавать настройки сетевого оборудования. Возможно, Вам понадобится задать настройки на Вашем компьютере.
- В зависимости от положений и условий договоров с Вашим поставщиком Интернет-услуг или телекоммуникационной компанией с Вас может взиматься дополнительная плата или осуществление нескольких параллельных подключений может оказаться невозможным.
- Пожалуйста, обратитесь к Вашему поставщику Интернет-услуг или телекоммуникационной компании, если Вам требуется дополнительная поддержка относительно сетевого оборудования.

Установка сети

- Перед началом Установки сети убедитесь, что все соединения выполнены.
 - “Сетевые подключения” (стр. 50)



1 Выведите на экран меню



2 Выберите “Установки”

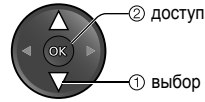
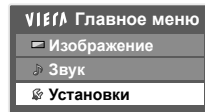

3 Выберите “Установка сети”

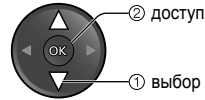
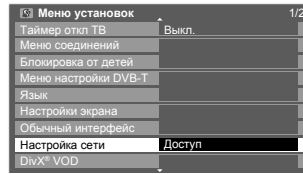

Для возвращения к телевизору ► EXIT

4 Установите (смотрите ниже и на следующей странице)

Редактирование названия данного телевизора

Вы можете установить для этого телевизора название. Это название будет использоваться для отображения названия телевизора на экране другого DLNA-совместимого оборудования.

Выберите “Название VIERA”

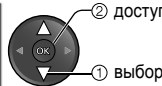

Отредактируйте название

Введите символы один за другим



- Вы можете установить символы, используя цифровые кнопки. ► (стр. 24)

Обновление программного обеспечения телевизора

Обеспечивает доступ к специальному веб-сайту для обновления программного обеспечения телевизора и поиска наличия доступных обновлений программного обеспечения.

Выберите “Обновление программы”

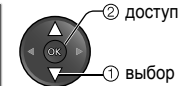

- Следуйте инструкциям экранной подсказки

Примечание

MAC-адрес

- MAC-адрес – это уникальный адрес, идентифицирующий аппаратное обеспечение в сети. (только для информации)

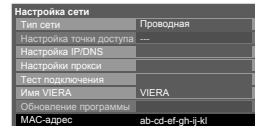

Настройки сети для подключения LAN-кабеля

Эта настройка предназначена для сетевого соединения, выполняемого с помощью LAN-кабеля.

1 Выберите "Тип сети" и установите на "Проводной"

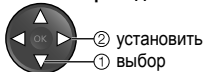
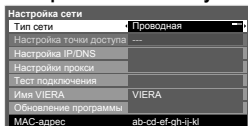

Если Вы устанавливаете сетевое подключение, как показано в "Примере 2" (стр. 50), Вам не нужно задавать параметры "Получение DNS адреса", "Прокси" и "Прокси порт".

2 Выберите "Настройки IP/DNS" и установите пункты

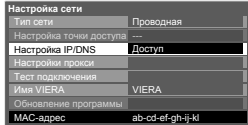

После настроек вернитесь к экрану "Установка сети" → RETURN

Получение IP-адреса Получение DNS адреса

Устанавливает IP-адрес, Маску подсети, Шлюз, Первичный DNS и Вторичный DNS.

Для большинства пользователей рекомендуемый метод подключения к сети – использование функции Авто.

Выберите "Получение IP-адреса" и затем установите этот параметр на "Авто"

Выберите "Получение DNS адреса" и затем установите этот параметр на "Авто"

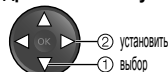
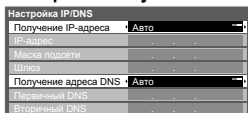

Доступные настройки выводятся на экран автоматически.

3 Выберите "Настройки Прокси" и установите пункты

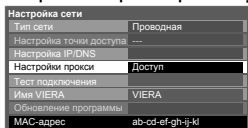

Ручные настройки

Если Вы хотите настроить эти функции вручную, выберите "Ручная".

Выберите "IP-адрес", "Маска подсети", "Шлюз", "Первичный DNS" или "Вторичный DNS" и введите номер



После настроек вернитесь к экрану "Установка сети" → RETURN

Прокси

Устанавливает адрес прокси.

Это адрес сервера ретрансляции, который соединен с целевым сервером вместо навигатора и посылает данные на навигатор. Настройка необходима, если этого требует поставщик Интернет-услуг.

Выберите "Прокси"

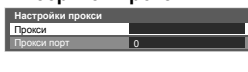

Введите адрес

Введите символы один за другим

Сохранить



Вы можете установить символы, используя цифровые кнопки.

Прокси порт

Устанавливает номер Прокси порта.

Этот номер также указывается поставщиком Интернет-услуг вместе с адресом Прокси.

Выберите "Прокси порт"

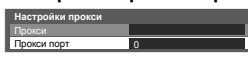

Переместите курсор и введите номер

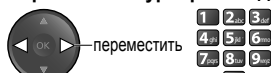

4 Выберите "Тестирование соединения" и перейдите к тестированию

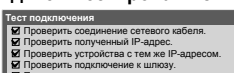
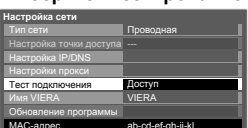

: успешно завершено
Тестирование успешно завершено, телевизор подсоединен к сети.

: ошибка выполнения
Проверьте настройки и соединения и выполните эту функцию еще раз

Выполняет автоматическое тестирование сетевого соединения для телевизора. (Тестирование занимает некоторое время.)

Настройки сети для выполнения беспроводного соединения LAN

Эта настройка предназначена для сетевого соединения, выполняемого с помощью беспроводного LAN-адаптера.

① Выберите "Тип сети" и установите на "Беспроводной"

Настройка сети	
Тип сети	Беспроводная
Настройка точки доступа	Нет настроек
Настройка IP/DNS	
Настройка прокси	
Тест подключения	
Имя WIERA	WIERA
Обновление программы	
MAC-адрес	ab-cd-ef-gh-ijkl



② установить
① выбор

② Выберите "Настройки точки доступа"

Настройка сети	
Тип сети	Беспроводная
Настройка точки доступа	Нет настроек
Настройка IP/DNS	
Настройка прокси	
Тест подключения	
Имя WIERA	WIERA
Обновление программы	
MAC-адрес	ab-cd-ef-gh-ijkl



② доступ
① выбор

③ Выберите тип соединения и установите

Тип соединения	
Пожалуйста, выберите тип сетевого соединения.	
WPS (Кнопка Push)	
WPS(PIN)	
Найти точку доступа	
Ручное	



② доступ
① выбор

WPS(Нажимная кнопка) ➔ стр. 13

WPS(PIN) : Обеспечивает доступ посредством введения PIN-кода к точке доступа

Поиск точки доступа ➔ стр. 13

Ручной : Устанавливает вручную посредством ввода SSID точки доступа

④ Подтвердите статус соединения "Настроек точки доступа"

Настройка сети	
Тип сети	Беспроводная
Настройка точки доступа	Соединено
Настройка IP/DNS	
Настройка прокси	
Тест подключения	
Имя WIERA	WIERA
Обновление программы	
MAC-адрес	ab-cd-ef-gh-ijkl

- - -

Нет адаптера
Нет настроек

: В "Тип сети" выбран "Проводной".

: Беспроводной LAN-адаптер не подключен.

: Настройка для выполнения подключения к точке доступа была установлена.

Идет соединение...

: Идет соединение с точкой доступа.

Соединение установлено : Беспроводное LAN соединение с точкой доступа успешно установлено.

- Для отображения текущих настроек точки доступа, нажмите кнопку OK.

Для изменения настроек, выберите на этом экране "Нет".

- Некоторые точки доступа не разрешают доступ в интернет. Выполните "Тестирование соединения" (ниже), чтобы проверить доступность подключения к интернету.

: Ошибка сверхтока

USB сверхток

⑤ Выберите "Тестирование соединения" и перейдите к тестированию

Настройка сети	
Тип сети	Беспроводная
Настройка точки доступа	Соединено
Настройка IP/DNS	
Настройка прокси	
Тест подключения	Доступ
Имя WIERA	WIERA
Обновление программы	
MAC-адрес	ab-cd-ef-gh-ijkl



② доступ
① выбор

Выполняет автоматическое тестирование сетевого соединения для телевизора. (Это может занять некоторое время.)

Тест подключения	
<input checked="" type="checkbox"/>	Проверить подключение к точке доступа.
<input checked="" type="checkbox"/>	Проверить полученный IP-адрес.
<input checked="" type="checkbox"/>	Проверить устройства с тем же IP-адресом.
<input checked="" type="checkbox"/>	Проверить подключение к шлюзу.
<input checked="" type="checkbox"/>	Проверить соединение с сервером.

: успешно завершено

Тестирование успешно завершено, телевизор подсоединен к сети.

: ошибка выполнения

Проверьте настройки и соединения и выполните эту функцию еще раз.

Если проблема не разрешилась, обратитесь к Вашему поставщику Интернет-услуг.

Использование служб сети (DLNA / VIERA CAST)

Использование функций DLNA®

- Убедитесь в том, что подготовка медиа-сервера, сетевых подключений и настроек сети завершена.
 ➔ "Медиа-сервер" (стр. 49), "Сетевые подключения" (стр. 50), "Установка сети" (стр. 51-53)

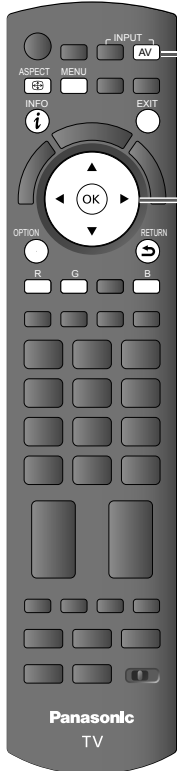

1 Выведите на экран меню выбора входа



2 Выберите "Медиа-сервер"



- Вы также можете получить прямой доступ с помощью VIERA TOOLS (стр. 23).

3 Выберите один из медиа-серверов, к которому хотите получить доступ

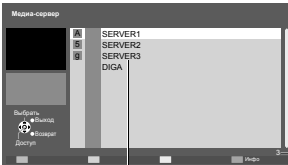

Доступные медиа-серверы



- Для отображения информации о выделенном медиа-сервере



4 Выберите файл для просмотра

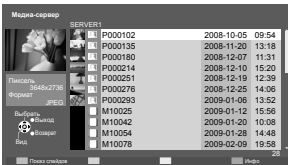

(Список файлов)



- В зависимости от условий медиа-сервера, возможно, Вам понадобится выбрать папку перед выбором файла.
- Показ слайдов ➔ (стр. 55)
- Для отображения информации о выделенном файле



Для возвращения к телевизору



Для возврата к предыдущему экрану



(См. следующую страницу)



Для фото файла

По одному - Файлы отображаются по одному

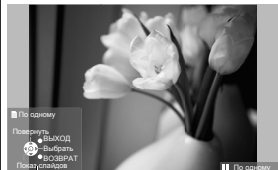

Инструкции

(По одному)

- Для отображения / скрытия инструкций → INFO
- Управление режимом просмотра По одному
 - К предыдущей фотографии
 - Повернуть на 90° (против часовой стрелки)
 - К следующей фотографии
 - Показ слайдов
 - Повернуть на 90° (по часовой стрелке)
- Для возвращения к списку → RETURN

Показ слайдов - Показ слайдов начнется с выбранного фото файла и будет завершен, когда закончатся файлы в списке.

Начните показ слайдов



- Для отображения / скрытия инструкций → INFO
- Для паузы (возврата к просмотру по одному) → OK
- Для возвращения к списку → RETURN

Для видео файла

Воспроизведение - Начнется воспроизведение.

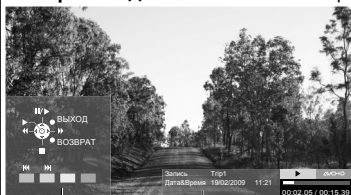

Инструкции

(Воспроизведение)

информационный баннер

- Для отображения / скрытия инструкций и информационного баннера → INFO

- Для управления воспроизведением

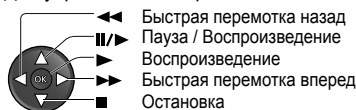

- К предыдущей сцене → R
- К следующей сцене → G
- Для изменения формата (только для видеоконтента с форматом 4:3) → ASPECT
- Для возвращения к списку → RETURN

Для DIGA-рекордера

Управление DIGA-рекордера

Отобразится экран DIGA-рекордера. Вы можете управлять функциями DIGA-рекордера с помощью пульта дистанционного управления данного телевизора в соответствии с инструкциями.

- Перед выполнением зарегистрируйте этот телевизор на DIGA-рекордере.
- Подробнее смотрите в руководстве по эксплуатации DIGA-рекордера.

Пример:



Примечание

- Вы можете выбрать и воспроизвести музыкальный файл.
- Невоспроизводимые файлы также указываются в списке, однако их выбор невозможен.
- Выключите телевизор и затем снова включите его при смене или повторной установке сетевого соединения.



Настройка фото (для фотоконтента)

Отобразите меню



Выберите "Настройка фото"

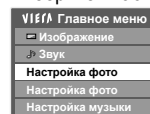

Выберите пункты и выполните настройку



Меню	Пункт	Настройки / Конфигурации (варианты)
Настройка фото	Фоновая музыка	<p>Выбирает фоновую музыку, воспроизводимую во время показа фото (Выкл. / Тип1 / Тип2 / Тип3 / Авто/ Пользователь)</p> <ul style="list-style-type: none"> Тип1, Тип2 и Тип3 - это музыка, записанная в данном телевизоре. Пользователь : Будут воспроизводиться музыкальные данные, записанные самостоятельно в режиме музыки. Для записи музыки → "Установка фоновой музыки для режима фото" (стр. 48) Возможна запись только доступных музыкальных файлов. Если музыкальные данные не были записаны или Вы переключились на другой медиа-сервер, воспроизведения звука не будет.
	Эффект смены слайдов	<p>Выбирает эффект, используемый при смене фото во время показа слайдов (Выкл. / Затухание / Переход / Растворение / Движение / Случайный выбор)</p> <p>Затухание : Следующая фотография появляется постепенно.</p> <p>Переход : Следующая фотография появляется с левой стороны.</p> <p>Растворение : Фотография появляется по частям в виде блоков, которые закрывают предыдущую фотографию.</p> <p>Движение : Фотография заменяется увеличенной, уменьшенной фотографией, смещенной вверх или вниз.</p> <p>Случайный выбор : Каждый эффект смены слайдов выбирается в случайном порядке.</p>
	Интервал	Выбирает интервал показа слайдов (5 / 10 / 15 / 30 / 60 / 90 / 120 секунд)
	Повтор	Повторяет показ слайдов (Выкл. / Вкл.)

Настройки звука (для видеоконтента)

Вы можете наслаждаться много-канальным звуком через усилитель, подсоединенный к разъему DIGITAL AUDIO OUT.

Для подтверждения или изменения текущего состояния звука (во время воспроизведения)

Отобразите Дополнительное меню

ОPTION Пример:

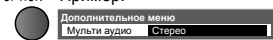

Измените звук (если фильм имеет несколько аудиосигналов)



Чтобы изменить звук, может понадобиться несколько секунд.

Настройки аудиовыхода

Отобразите меню



Выберите "Звук"

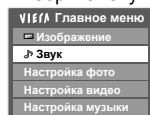

Выберите "Выбор SPDIF" и установите

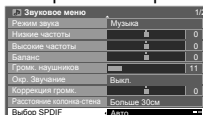

● Подробнее см. → стр. 47

Настройка видео (для видео компонентов)

Отобразите меню



Выберите "Настройка видео"

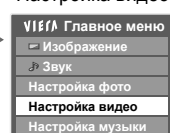

Выбор "Другие настройки"

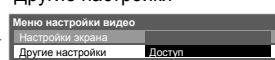

Выберите пункты и выполните настройку

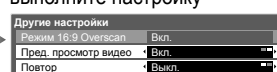

● Подробнее см. → стр. 47

VIERA CAST™

С исходного экрана VIERA CAST Вы можете получить доступ к выбору Интернет-услуг. Например, YouTube, Веб-альбомы Picasa (по состоянию на март 2010).

- VIERA CAST требует широкополосного подключения к Интернет. -Подключение к Интернет по телефонной линии не может быть использовано.
- Убедитесь, что выполнены сетевые подключения и заданы настройки сети.
➔ "Сетевые соединения" (стр. 50), "Настройка сети" (стр. 51-53)



Доступ к VIERA CAST



- В зависимости от условий использования считывание всех данных может занять некоторое время.
- Сообщения, возможно, будут отображаться поверх исходного экрана VIERA CAST. Ознакомьтесь, пожалуйста, с инструкциями и следуйте указаниям экранной подсказки.
- Вы также можете получить доступ с помощью VIERA TOOLS (стр. 23).

Пример:



EXIT Исходный экран VIERA CAST

- Для видео коммуникации требуется специальная камера для коммуникации TY-CC10W (факультативная принадлежность ➔ стр. 7). Подробнее смотрите в руководстве по эксплуатации камеры для коммуникации.

Для возвращения к телевизору ➔

Как использовать VIERA CAST (по состоянию на март 2010)

- Для перехода на следующий уровень ➔ Выберите "БОЛЬШЕ"
- Для возврата к предыдущему уровню ➔ Выберите "НАЗАД"
- Для перемещения курсора / выбора пункта ➔
- Для доступа ➔
- Для возврата к предыдущему экрану ➔
- Для возврата к исходному экрану VIERA CAST ➔
- Когда ключевые слова отображаются на цветной панели ➔
- Когда отображаются опции с номерами ➔

- Меню установки (Пункты в меню "Установки" могут меняться без уведомления.)

Настройка исходного экрана	Изменяет позицию каждой услуги исходного экрана VIERA CAST
Мой аккаунт	Подтверждает или перемещает информацию об аккаунте телевизора, которую Вы ввели на VIERA CAST
Блокировка	Устанавливает ограничения доступа для некоторых услуг
Звуковой сигнал	Устанавливает функцию Включения или Выключения звукового сигнала при работе с VIERA CAST
Примечания	Отображает информацию VIERA CAST

Клавиатура USB

Вы можете ввести символы на экране VIERA CAST с помощью клавиатуры USB, подключенной к порту USB port.

- Одновременное использование двух и более клавиатур невозможно.
- Клавиатура USB, требующая драйвера, не поддерживается.
- Для смены типа языка ➔ "Раскладка клавиатуры USB" (стр. 30)

Примечание

- Убедитесь, что вы обновили программное обеспечение, когда на экране телевизора появилось сообщение об обновлении программного обеспечения. Если программное обеспечение не обновлено, Вы не сможете использовать VIERA CAST. Вы можете обновить программное обеспечение позже вручную ➔ "Обновление программного обеспечения" в меню установки сети (стр. 51)
- Исходный экран VIERA CAST™ может быть изменен без предварительного уведомления.
- Услуги по VIERA CAST™ предоставляются соответствующими провайдерами, и их предоставление может быть приостановлено временно или окончательно без уведомления. Поэтому компания Panasonic не дает гарантии на контент или продолжительность предоставления услуг.
- Все функции веб-сайтов или контента услуг могут быть недоступны.
- Некоторые типы контента могут оказаться неподходящими для некоторых программ просмотра.
- Некоторые типы контента могут быть доступны только в определенных странах и представлены на определенных языках.
- Подключение к Интернету может быть медленным или же может завершиться неудачей в зависимости от среды подключения.
- Выключите телевизор и затем снова включите его при смене или повторной установке сетевого соединения.

Функции VIERA Link

VIERA Link "HDAVI Control™"

Используйте дополнительные возможности взаимодействия с продуктами Panasonic, оборудованными функцией "HDAVI Control".

Этот телевизор поддерживает функцию "HDAVI Control 5".

Подключения к оборудованию с помощью HDMI-кабеля, напр. DIGA-рекордер, Видеокамера HD, домашний кинотеатр, усилитель и т.п. позволяет связывать их автоматически.

Эти функции доступны для моделей, имеющих "HDAVI Control" и "VIERA Link".

- В зависимости от версии HDAVI Control оборудования некоторые функции не доступны. Проверьте, пожалуйста, версию HDAVI Control подсоединенного оборудования.
- Мы разработали и внедрили уникальную функцию VIERA Link "HDAVI Control", которая основана на функциях управления HDMI, известного отраслевого стандарта HDMI CEC (Consumer Electronics Control). Однако, ее функционирование с оборудованием других производителей, которое поддерживает стандарт HDMI CEC, не гарантируется.
- Ознакомьтесь, пожалуйста, с руководствами по эксплуатации каждого оборудования. Относительно соответствующего оборудования Panasonic проконсультируйтесь с Вашим местным дилером Panasonic.

Краткий обзор функций

Оборудование, подключенное с помощью функции VIERA Link	DIGA-рекордер* ¹	DVD-плеер / Проигрыватель дисков Blu-ray* ¹	Видеокамера HD / Камера LUMIX* ¹	Домашний кинотеатр* ²	Домашний кинотеатр с возможностью проигрывания дисков Blu-ray* ²	Усилитель* ²
Загрузка каналов	○* ⁴	—	—	—	—	—
Удобное воспроизведение	○	○	○	○* ⁷	○* ⁷	—
Совместное вкл.	○	○	○	○	○	—
Совместное выкл.	○	○	○	○	○	○
Уменьшение ненужного энергопотребления в режиме ожидания	○* ⁵	○* ⁵	—	—	○* ⁵	—
Автоматический переход в режим ожидания для ненужного оборудования	○* ³	○* ³	—	○	○	○* ³
Пауза программы в прямой трансляции	○	—	—	—	—	—
Прямая запись с телевизора	○* ⁴	—	—	—	—	—
Управление меню подсоединенного оборудования с помощью дистанционного управления VIERA	○* ³	○* ³	○* ³	○* ³	○* ³	—
Контроль акустических систем	—	—	—	○	○	○

*1: Только соединение HDMI

*2: HDMI соединения и выходные аудио соединения

*3: доступно для оборудования, имеющего функцию "HDAVI Control 2 или более позднюю версию".

*4: доступно для оборудования, имеющего функцию "HDAVI Control 3 или более позднюю версию"

*5: доступно для оборудования, имеющего функцию "HDAVI Control 4 или более позднюю версию"

*6: доступно для записывающего устройства DIGA, имеющего HDD

*7: при воспроизведении диска

*8: за исключением просмотра диска



Подсоединение

- Для использования DIGA-рекордера / DVD-плеера / Проигрывателя дисков Blu-ray / Видеокамеры HD / Фотокамеры LUMIX



- Для использования домашнего кинотеатра / домашнего кинотеатра для проигрывания дисков Blu-ray:

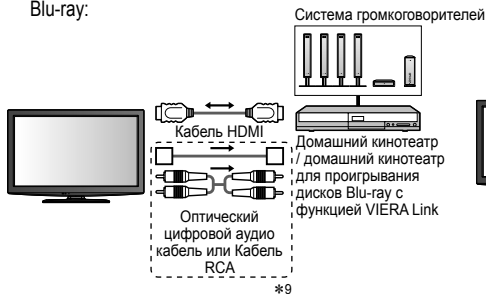

- Для использования усилителя:

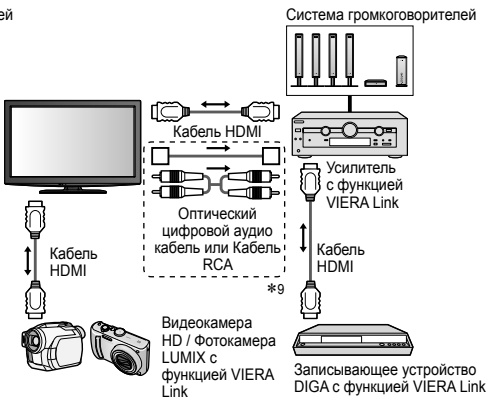

*9: Если подключаемое оборудование обладает функцией "HDAVI Control 5", нет необходимости использовать данный аудиокабель (оптический цифровой аудиокабель или кабель RCA). В этом случае подсоедините оборудование к разьему телевизора HDMI2 с помощью кабеля HDMI.

Примечание

- Эта функция может работать несоответствующим образом в зависимости от подсоединенного оборудования.
 - Для DIGA-рекордера / DVD-плеера / Проигрывателя Blu-ray дисков / Видеокамеры HD / Фотокамеры LUMIX с функцией VIERA Link подсоедините к разьему HDMI1, HDMI2 или HDMI3 через HDMI-кабель.
 - Для Домашнего кинотеатра / Домашнего кинотеатра для воспроизведения Blu-ray дисков / Усилителя подсоедините к разьему HDMI1, HDMI2 или HDMI3 или разьему через HDMI-кабель и/или через оптический цифровой аудио кабель или RCA-кабель для вывода аудио из телевизора.
 - Используйте полнопроводной HDMI-совместимый кабель. HDMI-несовместимый кабель не может использоваться.
- Номер изделия рекомендуемого кабеля HDMI производства Panasonic:
- RP-CDHS15 (1,5 м)
 - RP-CDHS30 (3,0 м)
 - RP-CDHS50 (5,0 м)

Подготовка

- Подсоедините оборудование, поддерживающее VIERA Link.
 - Настройте подсоединенное оборудование. Прочитайте руководство по эксплуатации оборудования.
 - Для оптимального качества записи, возможно, потребуются настройки записывающего устройства. Подробнее смотрите в руководстве по эксплуатации записывающего устройства.
 - Установите VIERA Link в меню установки на Вкл. ➔ "VIERA Link" (стр. 28)
 - Установите ТВ ➔ После выполнения соединений включите оборудование, а затем включите телевизор. Установите режим входа на HDMI1, HDMI2 или HDMI3 (стр. 21) и убедитесь, что изображение выводится правильно.
- Это настройка должна выполнять каждый раз при возникновении следующих условий:
- в первый раз
 - при добавлении и повторном подсоединении оборудования
 - при смене настройки



Функции VIERA Link

Доступные функции

Загрузка каналов

Настройку канал можно загрузить на рекордер.

Удобное воспроизведение

Автоматическое переключение входа - Когда работает подсоединенное оборудование, режим входа переключается автоматически.

Совместное вкл.

Для использования этой функции установите Совместное включение на "Вкл." ➔ "Совместное включение" (стр. 28)

Когда подсоединенное оборудование начинает воспроизведение, или активизирован прямой навигатор / функциональное меню для оборудования, телевизор автоматически включается. (Только когда телевизор находится в режиме ожидания.)

Совместное выкл.

Для использования этой функции установите Совместное выключение на "Вкл." ➔ "Совместное выключение" (стр. 28)

Когда телевизор установлен в режим ожидания, подсоединенное оборудование также автоматически устанавливается в режим ожидания.

- Эта функция будет работать, даже если телевизор автоматически входит в режим ожидания по функции таймера отключения или по функции автоматического перехода в режим ожидания.

Эконом. режим ожидания Уменьшение ненужного энергопотребления в режиме ожидания

Установите опцию Эконом. режим ожидания в положение "Вкл." в Меню установок для использования этой функции

➔ "Эконом. режим ожидания" (стр. 28)

Энергопотребление подсоединенного оборудования в режиме ожидания контролируется в сторону повышения или понижения синхронно с состоянием включения / выключения телевизора для уменьшения энергопотребления.

При установке телевизора в режим ожидания подсоединенное оборудование автоматически устанавливается в режим ожидания, и энергопотребление подсоединенного оборудования в режиме ожидания автоматически минимизируется.

При включении телевизора подсоединенное оборудование все еще находится в режиме ожидания, но энергопотребление повышается для обеспечения возможности быстрого включения.

- Эта функция эффективна, если подсоединенное оборудование может изменять энергопотребление в режиме ожидания и если оно установлено на более высокое потребление.
- Эта функция будет работать, когда опция "Совместное выкл." установлена в положение "Вкл."

Интеллект. режим ожид. Автоматический переход в режим ожидания для ненужного оборудования

Установите опцию Интеллект. режим ожид. в положение "Вкл.(с напоминанием)" или "Вкл.(без напоминания)" в Меню установок для использования этой функции ➔ "Интеллект. режим ожид." (стр. 28)

При включенном телевизоре подсоединенное оборудование, которое не просматривается или не используется, автоматически переходит в режим ожидания для уменьшения энергопотребления. Например, при переключении входного режима с HDMI, когда установка Выбор динамика изменена на "TV" (за исключением просмотра диска).

- Если Вы выбрали опцию "Вкл(с напоминанием)", отобразится экранное сообщение, уведомляющее о начале работы этой функции.
- Эта функция может работать несоответствующим образом в зависимости от подсоединенного оборудования. В случае необходимости установите в положение "Выкл."

Доступные функции (Использование меню VIERA Link)

Pause Live TV Пауза программы в прямой трансляции

Доступ и пауза программы в прямой трансляции

Вы можете приостановить программу в прямой трансляции и возобновить ее позже. Программа в прямой трансляции будет записываться на HDD с подсоединенного проигрывателя DIGA.

- Эта функция доступна для записывающего устройства DIGA, имеющего HDD.
- Если Вы одновременно подсоедините несколько записывающих устройств, среди которых есть записывающие устройства других производителей, пожалуйста, подсоедините записывающее устройство DIGA, имеющее HDD, к разъему HDMI на телевизоре, имеющему меньший номер. Например, если Вы используете разъемы HDMI1 и HDMI2 для двух записывающих устройств, то в таком случае подсоедините записывающее устройство DIGA, имеющее HDD, к разъему HDMI1.
- Если управление невозможно, проверьте установки и оборудование
 ➔ "Краткий обзор функций", "Подключение", "Подготовка" (стр. 58, 59)

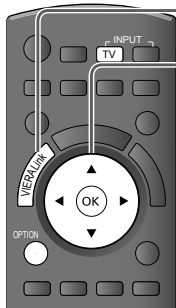

1 Отобразите "Меню VIERA Link"

2 Выберите "Pause Live TV" и паузу

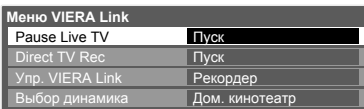

2 пауза
1 выбор
➔ Изображение на телевизоре будет приостановлено.

- Вы можете также получить доступ к функции Пауза прямой трансляции с помощью VIERA TOOLS. ➔ стр. 23
- Программа в прямой трансляции записывается на HDD с того места, где она была приостановлена.
- Если приостановленное изображение на телевизоре исчезло через несколько минут
 ➔ OPTION (приостановленное изображение будет восстановлено)

Для управления функцией Pause Live TV

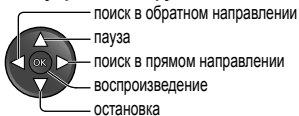

- Операции могут различаться в зависимости от записывающего устройства. В таком случае следуйте руководству пользователя или прочитайте руководство по эксплуатации записывающего устройства.

Для возвращения к прямой трансляции (остановка воспроизведения Pause Live TV / отмена паузы)

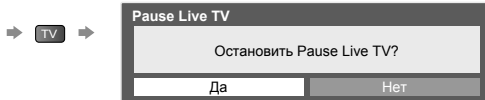

Выберите "Да"

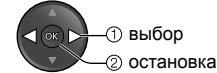

- Если Вы останавливаете воспроизведение или отменяете паузу, записанная программа будет удалена с HDD.

Direct TV Rec Прямая запись с телевизора - То, что Вы видите это то, что Вы записываете

Немедленная запись текущей программы на записывающее устройство DIGA.

- Если Вы одновременно подсоедините несколько записывающих устройств, среди которых есть записывающие устройства других производителей, пожалуйста, подсоедините записывающее устройство DIGA к разъему HDMI на телевизоре, имеющему меньший номер. Например, если Вы используете разъемы HDMI1 и HDMI2 для двух записывающих устройств, то в таком случае подсоедините записывающее устройство DIGA к разъему HDMI1.
- Если управление невозможно, проверьте установки и оборудование
 ➔ "Краткий обзор функций", "Подключение", "Подготовка" (стр. 58, 59)

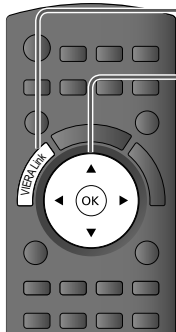

1 Отобразите "Меню VIERA Link"

2 Выберите "Direct TV Rec" и начните запись

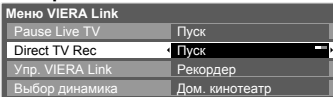

2 начать
1 выбор

Для остановки записи

Выберите "Стоп" в меню "Direct TV Rec" и остановите запись

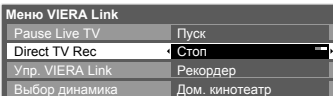

1 выбор
2 остановка

VIERA Link “HDMI Control™”

Доступные функции (Использование меню VIERA Link)

VIERA Link Control Управление подсоединенным оборудованием с помощью дистанционного управления VIERA

Получите доступ к меню оборудования и управляйте

Вы можете управлять некоторыми функциями подсоединенного оборудования с помощью пульта дистанционного управления этого телевизора, направив пульт дистанционного управления на приемник сигнала телевизора.

- Если управление невозможно, проверьте установки и оборудование
→ “Краткий обзор функций”, “Подключение”, “Подготовка” (стр. 58, 59)
- Подробнее об операциях подсоединенного оборудования смотрите руководство по эксплуатации оборудования.



1 Отобразите “Меню VIERA Link”

2 Выберите “Упр. VIERA Link”

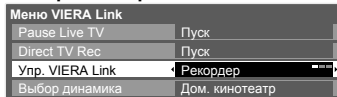

3 Выберите оборудование, к которому Вы хотите получить доступ

Отображается тип подсоединенного оборудования.

Выберите тип оборудования и получите доступ.

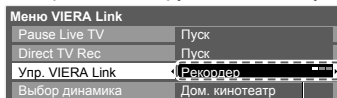

Рекордер / Плеер / Дом. кинотеатр / Видеокамера / LUMIX / Цифровая камера / Другие

- Вы также можете получить доступ к Управлению VIERA Link с помощью VIERA TOOLS. → стр. 23
- В зависимости от оборудования отображаемый элемент может отличаться.
- “Дом. кинотеатр” означает домашний кинотеатр, домашний кинотеатр для воспроизведения дисков Blu-ray или домашний кинотеатр проигрывателя.
- “Другие” означает приемник тюнера.

Меню доступного оборудования (Режим входа будет автоматически изменен)

4 Управляйте подключенным оборудованием

1. Переключите на TV →

2. Следуйте руководству пользователя

Для отображения / скрытия руководства пользователя → Сохранить / установить / получить доступ →

Переместить курсор / выбрать пункт меню → Возврат к предыдущему меню →

Переместить курсор / получить доступ / отрегулировать → Выход из меню →

Когда ключевые слова отображаются на цветной панели →

Примечание

- Некоторые операции могут быть недоступны в зависимости от оборудования. В этом случае используйте пульт дистанционного управления данного оборудования.

Если подключено несколько записывающих устройств или проигрывателей

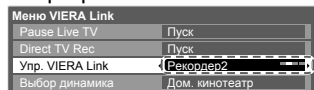

Рекордер1-3 / Плеер1-3

Число приведено для наименьшего номера разъема HDMI телевизора, подсоединенного к одинаковому типу оборудования. Например, два записывающих устройства к HDMI2 и HDMI3, в этом случае записывающее устройство, подсоединенное к разъему HDMI1, отображается как “Рекордер1”, а записывающее устройство, подсоединенное к разъему HDMI3, отображается как “Рекордер2”.

Если Вы получили доступ к оборудованию без функции VIERA Link

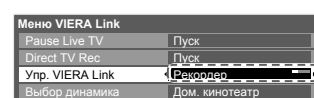

Отображается тип подсоединенного оборудования.

Вы можете получить доступ к меню оборудования. Но Вы не сможете управлять им. Используйте пульт дистанционного управления для оборудования, чтобы им управлять.



Доступные функции (Использование меню VIERA Link)

Выбор динамика Контроль акустических систем

Доступ и управление громкостью громкоговорителей

Вы можете управлять громкоговорителями кинотеатра с помощью пульта дистанционного управления этого телевизора, направив пульт дистанционного управления на приемник сигнала телевизора.

- Если управление невозможно, проверьте установки и оборудование
 - ➔ "Краткий обзор функций", "Подключение", "Подготовка" (стр. 58, 59)

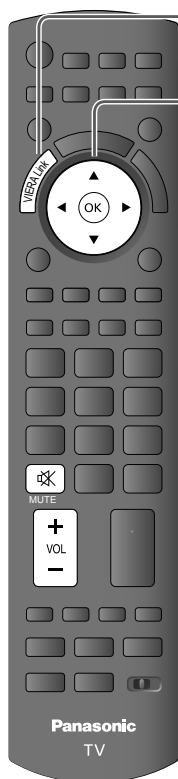

① Отобразите "Меню VIERA Link"

② Выберите "Выбор динамика"

Меню VIERA Link	
Pause Live TV	Пуск
Direct TV Rec	Пуск
Упр. VIERA Link	Рекордер
Выбор динамика	Дом. кинотеатр

③ Установите на "Дом. кинотеатр" или "ТВ"



Дом. Кинотеатр

Домашний кинотеатр, домашний кинотеатр для проигрывания дисков Blu-ray и усилитель будет автоматически включаться, если он находится в режиме ожидания и звук испускается из динамиков домашнего кинотеатра, подсоединенного к оборудованию.

- Громкость больше / меньше



- Приглушение звука ➔



- Звук акустических систем телевизора приглушается.
- Когда оборудование выключается, громкоговорители телевизора будут активными.

ТВ

Громкоговорители телевизора активны.

Примечание

- Если Вы хотите получить многоканальное звучание (например, Dolby Digital 5.1 кан.) через усилитель, выполните подсоединение с помощью кабеля HDMI и оптического цифрового аудио кабеля (стр. 59), а затем выберите опцию "Дом. кинотеатр". Если Ваш усилитель обладает функцией "HDMI Control 5", для подключения Вам понадобится только кабель HDMI. В этом случае подключите усилитель к разъему телевизора HDMI2.
- Для получения звука с DIGA-рекордера с многоканальным звучанием подсоедините кабель HDMI от DIGA-рекордера к усилителю (стр. 59)

Примечание

- Эти функции могут работать несоответствующим образом в зависимости от подсоединенного оборудования.
- Изображение или звук могут быть недоступны первые несколько секунд, когда переключается режим входа.
- Удобное воспроизведение может быть доступно при использовании пульта дистанционного управления домашнего кинотеатра, домашнего кинотеатра для проигрывания дисков Blu-ray или усилителя. Прочитайте руководство по эксплуатации оборудования.
- "HDMI Control 5" является новейшим стандартом (по состоянию на декабрь 2009 г.) для оборудования, совместимого с управлением HDMI. Этот стандарт совместим с традиционным HDMI-оборудованием.
- Чтобы проверить версию функции HDMI Control этого телевизора ➔ "Системная информация" (стр. 30)



нешнее оборудование

Эти схемы показывают наши рекомендации относительно подсоединения Вашего телевизора к разнообразному оборудованию. Относительно других соединений примите во внимание инструкции для каждого оборудования, нижеприведенную таблицу и технические характеристики (стр. 75).

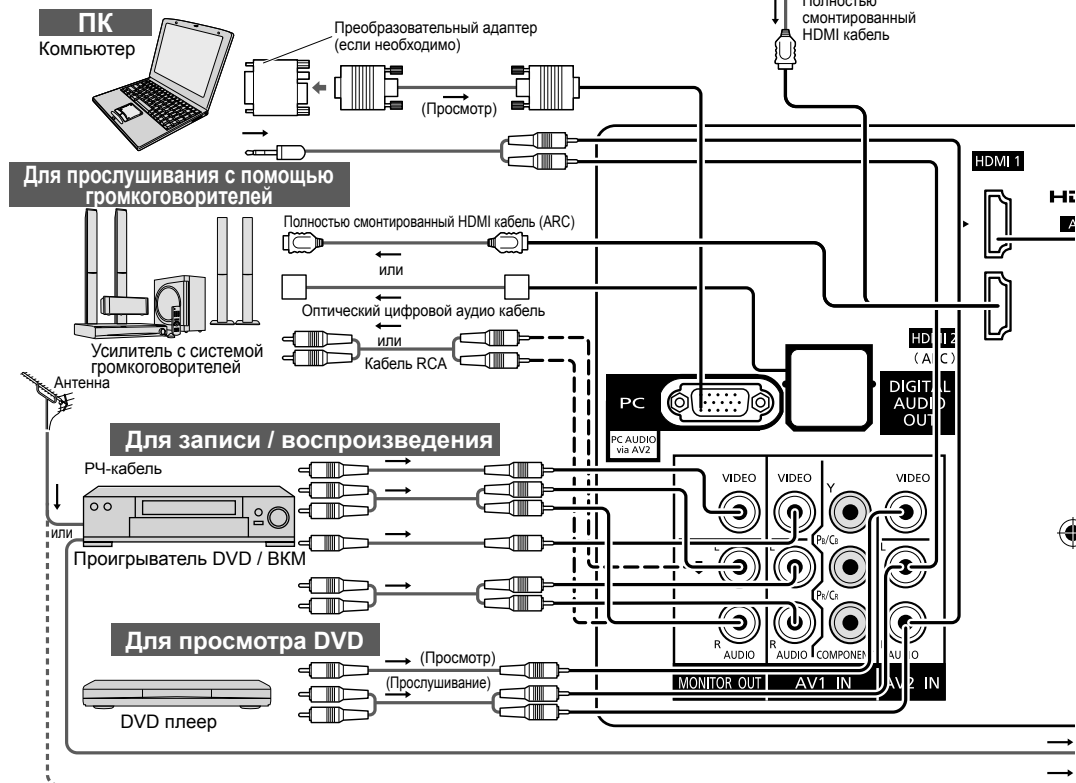

Оборудование HDMI

→ "Подсоединение HDMI" (стр. 59, 67)



Проигрыватель DVD

Полностью смонтированный HDMI кабель

оборудования, которое можно подсоединить, для каждого разъема

Запись / Воспроизведение (оборудование)	Разъем	AV1 IN	MONITOR OUT	DIGITAL AUDIO OUT	ETHERNET
		AV2 IN AV3 IN			
Для записи / воспроизведения видеокассет / DVD (BKM / проигрыватель DVD)		○	○		
Для просмотра DVD (DVD плеер)		○			
Для просмотра изображений с видеокамеры (Видео камера)		○			
Для просмотра спутникового телевидения (Спутниковый приемник)		○			
Для игр (Игровая приставка)		○			
Для использования сетевых служб					○
Для использования усилителя с акустической системой			○	○	
VIERA Link					

○ : Рекомендуемое подсоединение

*1: параметр доступен, если усилитель обладает функцией обратного аудиоканала (ARC)

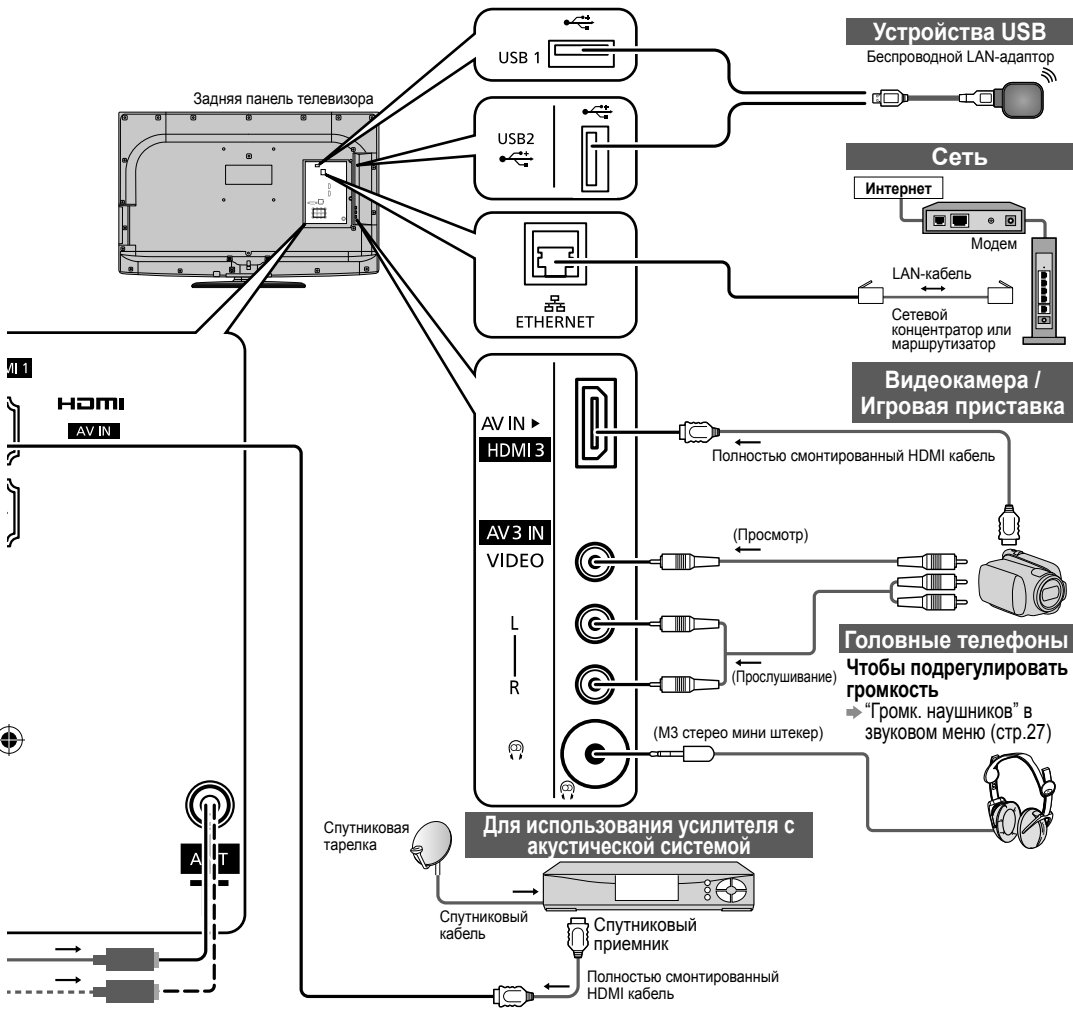

Устройства USB
Беспроводной LAN-адаптор

Сеть
Интернет
Модем
LAN-кабель
Сетевой концентратор или маршрутизатор

Видеокамера / Игровая приставка

Головные телефоны
Чтобы подрегулировать громкость
→ "Громк. наушников" в звуковом меню (стр.27)

Для использования усилителя с акустической системой

Внешнее оборудование

Дополнительные функции

	HDMI			USB	
	1	2	3	1	2
○	○	○	○		
○	○	○	○		
○	○	○	○		
○	○	○	○		
		○*			
○	○	○			

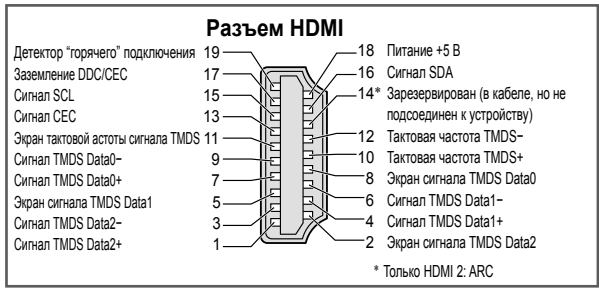

техническая информация

Выбор Стерео / Билингвального звука (Аналоговый режим)

☺/▽

I/II

При приеме стерео / билингвального звука режимы вывода звука можно выбрать при нажатии кнопки **Выбор Стерео / Билингвального звука**.

Аудио сигнал	STEREO	MAIN I	SUB II	MONO
Индикатор режима	☺	I	II	▽

NICAMИспользуется в Новой Зеландии, Сингапуре, Гонконге и т.д.

Тип вещания	Регулярное вещание (Стандарт аудио)	Регулярное + NICAM MONO I (MAIN I)	NICAM STEREO	NICAM DUAL MONO (MAIN I / SUB II)
Индикатор режима	Нет индикатора → ▽	I ↔ ▽	☺ ↔ ▽	I → II ↙ ▽ ↘

A2 (German)Используется в Австралии, Малайзии и т.д.

Тип вещания	Регулярное вещание (Стандарт аудио)	BILINGUAL или DUAL MONO: MAIN I / SUB II	STEREO
Индикатор режима	Нет индикатора → ▽	I ↔ II	☺ ↔ ▽

- При слабом стерео сигнале, неоптимальных условиях приема или автоматическом переключении STEREO:MONO, рекомендуется переключиться со STEREO на MONO.
- Даже когда контент принимаемого сигнала претерпевает изменения, режим выбора остается нетронутым.
- Когда условия приема ухудшаются, прослушивание будет лучше, если режим установлен в положение MONO с помощью кнопки выбора стерео / билингвального звука.
- Сигнал DUAL, также известный как DUAL MONO или BILINGUAL в некоторых странах в настоящее время не передается.

одсоединение HDMI

HDMI (мультимедийный интерфейс высокой четкости) является первым в мире полностью цифровым бытовым аудио-видео интерфейсом, совместимым с сигналами несжатого формата. Интерфейс HDMI позволяет Вам наслаждаться цифровыми изображениями высокой четкости и высококачественным звуком с помощью подсоединения телевизора и оборудования. Совместимое с интерфейсом HDMI оборудование (*1), снабженное выходным разъемом HDMI или DVI, например, DVD плеер, телеприставка или игровое оборудование, может быть подсоединено к разьему HDMI с помощью HDMI-совместимого (полнопроводного) кабеля. Относительно подсоединений см. раздел "Внешнее оборудование" (стр. 64, 65).

Применимые функции HDMI

- Входной аудио сигнал : 2-кан. линейная ИКМ (частоты дискретизации - 48 кГц, 44,1 кГц, 32 кГц)
- Входной видео сигнал : 480i, 480p, 576i, 576p, 720p, 1080i и 1080p
 - ➔ "Поддерживаемые форматы входных видеосигналов" (стр. 68)
 - Подберите установки выходного сигнала цифрового оборудования.
- Входной сигнал ПК : ➔ "Поддерживаемые форматы входных видеосигналов" (стр. 68)
 - Подберите установки выходного сигнала ПК.
- VIERA Link (HDAVI Control 5): ➔ "VIERA Link" (стр. 58)
- Реверсивный звуковой канал (*2) (Только разъем HDMI2)

Соединение DVI

Если внешнее оборудование имеет только выход DVI, подсоедините разъем HDMI с помощью кабеля с адаптером с DVI на HDMI (*3).

Когда используется кабель с адаптером с DVI на HDMI, подсоедините аудио кабель к входному аудио разьему (HDMI1 / 2: используйте аудио разьемы AV2 / HDMI3: используйте аудио разьемы AV3).

Примечание

- Аудио установки могут быть выполнены на экране меню "Вход HDMI1 / 2 / 3" (стр. 28)
- Если подсоединенное оборудование имеет функцию регулировки формата изображения, то установите формат изображения на значение "16:9".
- Эти соединители HDMI являются соединителями "Типа А".
- Эти соединители HDMI совместимы с системой защиты авторских прав HDCP (High-Bandwidth Digital Content Protection).
- Оборудование, не имеющее выходных цифровых разъемов, может быть подсоединено к входным разьемам "COMPONENT" или "VIDEO", чтобы получать аналоговые сигналы.
- Этот телевизор оснащен технологией HDMI™.

(*1): На оборудовании, совместимом с интерфейсом HDMI, отображается логотип HDMI.

(*2): Функция обратного аудиоканала (ARC) посылает цифровые сигналы по кабелю HDMI.

(*3): Обратитесь в Ваш местный магазин по продаже цифрового оборудования.

Подсоединение ПК

К данному телевизору можно подключить ПК таким образом, что изображение экрана ПК и звук будут выводиться через телевизор.

- ПК сигналы могут быть введены: Частота горизонтальной развертки от 31 до 69 кГц; частота вертикальной развертки от 59 до 86 Гц. Сигнал, содержащий более 1024 линий, может вызвать неправильное отображение изображения.
- Адаптер ПК не нужен для совместимого с DOS/V 15-штырькового соединителя D-sub.

Примечание

- Некоторые модели ПК не могут быть подключены к этому телевизору.
- При использовании ПК установите качество цвета дисплея ПК на самое высокое значение.
- Подробнее о применимых сигналах ПК смотрите стр. 68.
- Максимальное разрешение дисплея

Формат	4:3	1 440 × 1080 пикселей
	16:9	1 920 × 1080 пикселей

- Сигнал 15-штырькового соединителя D-sub

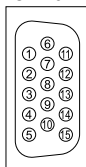

Номер штекера	Название сигнала	Номер штекера	Название сигнала	Номер штекера	Название сигнала
①	R	⑥	GND (Заземление)	⑪	NC (не подсоединен)
②	G	⑦	GND (Заземление)	⑫	NC (не подсоединен)
③	B	⑧	GND (Заземление)	⑬	HD
④	NC (не подсоединен)	⑨	NC (не подсоединен)	⑭	VD
⑤	GND (Заземление)	⑩	GND (Заземление)	⑮	NC (не подсоединен)

техническая информация

Поддерживаемые форматы входных видеосигналов

COMPONENT (Y, P_B/C_B, P_R/C_R), HDMI

* Значок: Применимый входной сигнал

Название сигнала	COMPONENT	HDMI
525 (480) / 60i	*	*
525 (480) / 60p	*	*
625 (576) / 50i	*	*
625 (576) / 50p	*	*
750 (720) / 60p	*	*
750 (720) / 50p	*	*
1125 (1080) / 60i	*	*
1125 (1080) / 50i	*	*
1125 (1080) / 60p	*	*
1125 (1080) / 50p	*	*
1125 (1080) / 24p	*	*

ПК (от D-sub 15P)

Применимый входной сигнал для компьютеров обычно совместим со стандартной синхронизацией VESA.

Название сигнала	Частота горизонтальной развертки (кГц)	Частота вертикальной развертки (Гц)
640 × 400 @70 Hz	31,47	70,07
640 × 480 @60 Hz	31,47	59,94
640 × 480 @75 Hz	37,50	75,00
800 × 600 @60 Hz	37,88	60,32
800 × 600 @75 Hz	46,88	75,00
800 × 600 @85 Hz	53,67	85,06
852 × 480 @60 Hz	31,44	59,89
1024 × 768 @60 Hz	48,36	60,00
1024 × 768 @70 Hz	56,48	70,07
1024 × 768 @75 Hz	60,02	75,03
1024 × 768 @85 Hz	68,68	85,00
1280 × 1024 @60 Hz	63,98	60,02
1280 × 768 @60 Hz	47,70	60,00
1366 × 768 @60 Hz	48,39	60,04
Macintosh13" (640 × 480)	35,00	66,67
Macintosh16" (832 × 624)	49,73	74,55
Macintosh21" (1152 × 870)	68,68	75,06

ПК (от разъема HDMI)

Применимый входной сигнал для компьютеров обычно совместим со стандартной синхронизацией HDMI.

Название сигнала	Частота горизонтальной развертки (кГц)	Частота вертикальной развертки (Гц)
640 × 480 @60 Hz	31,47	60,00
750 (720) / 60p	45,00	60,00
1125 (1080) / 60p	67,50	60,00

Примечание

- Сигналы, не соответствующие приведенным выше характеристикам, могут высвечиваться неправильно.
- Приведенные выше сигналы переформатируются для оптимального просмотра на Вашем дисплее.
- Компьютерный сигнал увеличивается или сжимается для отображения на дисплее, что может привести к недостаточной четкости отображения мелких деталей.

SD-карта

- Используйте карту SD, которая отвечает стандартам SD. Иначе это может привести к неисправности телевизора.
- Не удаляйте карту, когда аппарат обращается к данным (это может повредить карту или аппарат).
- Не прикасайтесь к разъемам на задней стороне карты.
- Не подвергайте карту воздействию сильного давления или ударам.
- Вставляйте карту в правильном направлении (в противном случае карта может быть повреждена).
- Электрические помехи, статическое электричество или неправильная операция могут повредить данные или карту.
- Регулярно выполняйте резервное копирование в случае плохих или поврежденных данных или неправильной операции аппарата. (Компания Panasonic не несет ответственности ни за какие ухудшения или повреждения записанных данных.)
- О формате и максимальной емкости SD-карты ➔ стр. 42

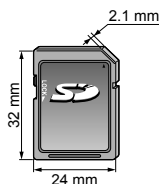

Экранная индикация

Сообщение	Значение / действие
Ошибка файла	<ul style="list-style-type: none"> ● Файл поврежден или не читается. ● Аппарат не поддерживает этот формат. (Относительно применимых форматов и данных см. выше.)
Проверьте SD-карту	<ul style="list-style-type: none"> ● Имеются проблемы со вставленной картой SD.
SD-карта не вставлена	<ul style="list-style-type: none"> ● Проверьте правильность установки SD-карты.
Нет файлов для воспроизведения	<ul style="list-style-type: none"> ● На карте нет данных.
Эта операция невозможна	<ul style="list-style-type: none"> ● Ваша операция недоступна

Сеть

Экранная индикация

Сообщение	Значение / действие
Внутренняя ошибка.	<ul style="list-style-type: none"> ● Проверьте настройки. (стр. 51 - 53)
Ошибка файла	<ul style="list-style-type: none"> ● Файл поврежден или не читается. Проверьте применимость формата данных. (стр. 49)
Сбой связи с сервером.	<ul style="list-style-type: none"> ● Возможно, на медиа-сервере возникла неисправность. Ознакомьтесь с руководством программного обеспечения сервера.
Сбой соединения с сервером.	<ul style="list-style-type: none"> ● Проверьте соединения и настройки. (стр. 50 - 53)
Сервер не найден	<ul style="list-style-type: none"> ● В Вашей домашней сети нет доступного медиа-сервера. Проверьте соединения и настройки. (стр. 50 - 53)
Обновление программного обеспечения не выполнено.	<ul style="list-style-type: none"> ● Сбой загрузки сети. Проверьте соединения и настройки. (стр. 50 - 53)

Подключение устройств USB

- Рекомендуется подключать устройства USB флэш-памяти непосредственно в USB порты телевизора.
- Некоторые устройства USB или USB-концентраторы не могут использоваться в данном телевизоре.
- Подключение каких-либо приборов с помощью устройства считывания USB невозможно.

Комбинация устройств USB, которая была протестирована для каждого USB порта телевизора.

- Комбинация USB порт 1 + порт 2 (и наоборот):
- USB флэш-память + Беспроводной LAN-адаптер
 - USB флэш-память + Клавиатура USB
 - Беспроводной LAN-адаптер + Клавиатура USB

Примечание

- Дополнительную информацию для устройств USB можно найти на следующем веб-сайте. (Только английский язык)
<http://panasonic.jp/support/global/cs/tv/>

Техническая информация

DivX

O DIVX VIDEO:

DivX® это цифровой видео формат, созданный DivX, Inc. Это официально сертифицированное устройство DivX, которое воспроизводит видео DivX. Посетите сайт www.divx.com для получения подробной информации и инструментальных программных средств для конвертирования файлов в DivX video.

Видеофайл DivX

DivX Сертифицирован для воспроизведения DivX видео до HD 1080p, включая премиум контент.

Расширение - ".divx" или ".avi"

Разрешение изображения - 1920 × 1080 пикселей

Видео

- Количество потоков: До 1
- Кодек: DIV3, DIV4, DIVX, DX50, DIV6
- FPS (Кадров в секунду): До 60 кадров/сек

Аудио

- Количество потоков: До 8
- Формат: MP3, MPEG, AC3
- Многоканальный: Возможен AC3. Многоканальный MPEG - это двухканальное преобразование.

- GMC (Глобальная компенсация движения) не поддерживается.

Файл DivX с текстом субтитров

Формат субтитров - MicroDVD, SubRip, TMLPlayer

- Видеофайл DivX и файл с текстом субтитров находятся в одной папке, имена файлов совпадают, но их расширения отличаются.
- Если в папке находится более одного файла с текстом субтитров, они отображаются в следующем порядке: ".srt", ".sub", ".txt".
- Для подтверждения или изменения текущего статуса субтитров во время воспроизведения контента DivX нажмите кнопку OPTION, чтобы отобразить Дополнительное меню.
- В зависимости от методов, используемых для создания файла, или от состояния записи могут отображаться только части субтитров или же субтитры могут не отображаться вовсе.

Примечание

- В зависимости от того, как Вы установили SD-карту или устройство USB флэш-памяти, файлы и папки могут не отображаться в том порядке, в каком Вы их пронумеровали.
- В зависимости от программного обеспечения, которое Вы используете для создания файлов DivX, их воспроизведение может быть невозможно.
- В зависимости от того, как Вы создаете файлы и структуру папок, файлы и папки могут не отображаться в списке.
- При большом количестве файлов и/или папок выполнение операции может занять некоторое время или воспроизведение или отображение некоторых файлов может быть невозможно.

O DIVX VIDEO--ON--DEMAND:

Это сертифицированное устройство DivX Certified® должно быть зарегистрировано, чтобы иметь возможность воспроизводить контент DivX Video--on--Demand (VOD). Чтобы сгенерировать регистрационный код, разместите раздел DivX VOD в меню установки. Перейдите с этим кодом на сайт vod.divx.com, чтобы выполнить процесс регистрации и узнать больше о DivX VOD.

Чтобы показать регистрационный код DivX VOD

- ➔ "DivX® VOD" в Меню установок (стр. 29)
- Если Вы хотите сгенерировать новый регистрационный код, Вы должны удалить имеющийся регистрационный код. После однократного воспроизведения контента DivX VOD появится экран подтверждения для удаления регистрации в "DivX® VOD" в Меню установок. При нажатии кнопки OK на экране подтверждения будет сгенерирован код deregistrации, и Вы не сможете воспроизводить контент, который Вы приобрели с помощью существующего регистрационного кода. Вы получите новый регистрационный код при нажатии кнопки OK на экране deregistrации кода.
- Если для покупки контента DivX VOD Вы воспользуетесь регистрационным кодом, отличным от кода данного телевизора, Вы не сможете воспроизводить этот контент. (Появится сообщение "Ваше устройство не авторизовано для воспроизведения защищенного видео DivX.")

Относительно контента DivX, который может быть воспроизведен определенное количество раз

Некоторые типы контента DivX VOD могут быть воспроизведены определенное количество раз. При воспроизведении этого контента отображается оставшееся количество воспроизведений. Вы не можете воспроизводить этот контент, если оставшееся количество воспроизведений равно нулю. (Появится сообщение "Срок аренды данного DivX истек.")

Некоторые типы контента DivX VOD могут быть воспроизведены определенное количество раз.

- Во время воспроизведения контента количество оставшихся воспроизведений уменьшается на одну единицу в следующих случаях:
 - Если Вы выходите из текущего приложения.
 - Если Вы воспроизводите другой контент.
 - Если Вы переходите к следующему или предыдущему контенту.

Уход

Сначала отсоедините штепсельную вилку от сетевой розетки.

Дисплейная панель, Корпус, Подставка

Регулярный уход:

Аккуратно протрите поверхность дисплейной панели, корпуса или подставки мягкой тканью для удаления следов грязи и отпечатков пальцев.

Сильное загрязнение:

Смочите мягкую ткань водой или разведенным нейтральным моющим средством (1 часть на 100 частей воды). Выжмите ткань и протрите поверхность. Удалите остатки влаги.

Предостережение

- Не используйте жесткую ткань и не трите поверхность слишком сильно. Это может привести к возникновению царапин на поверхности.
- Не позволяйте телевизору контактировать с жидкостью. Жидкость внутри телевизора может привести к выходу его из строя.
- Не позволяйте телевизору контактировать со средствами против насекомых, растворителями, разбавителями и другими летучими веществами. Это может испортить поверхность или привести к отслоению краски.
- Поверхность дисплейной панели имеет специальную обработку и может быть с легкостью повреждена. Не стучите и не царапайте поверхность ногтями и другими твердыми предметами.
- Не позволяйте поверхности телевизора и подставки контактировать с резиной или ПВХ-содержащими веществами длительное время. Это может испортить поверхность.

Сетевой шнур и вилка

Регулярно протирайте шнур и штепсельную вилку сухой и мягкой тканью. Влага и пыль могут привести к пожару или поражению электрическим током.

Часто задаваемые вопросы

Перед тем, как обращаться за техобслуживанием или помощью, обратитесь, пожалуйста, к этим простым советам, чтобы разрешить проблему.

Если проблема все еще существует, обратитесь, пожалуйста, за помощью к Вашему местному дилеру Panasonic.

Белые пятна или затененные изображения (помехи)



- Проверьте положение, направление, и подсоединение антенны.

Нет ни изображения, ни звука

- Не находится ли телевизор в "Режиме AV"?
- Вставлена ли штепсельная вилка в сетевую розетку?
- Включен ли телевизор?
- Проверьте меню изображения (стр. 26) и громкость.
- Проверьте, что есть все необходимые кабели и соединения надежно выполнены в нужных местах.

Появляется сообщение об ошибке

- Следуйте инструкциям в сообщении.
- Если проблему не удастся устранить, обратитесь к местному дилеру Panasonic.

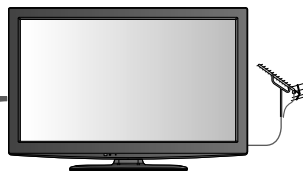

При нажатии пальцем ЖК-панель слегка двигается.

Может раздаваться громкий звук

- В целях предотвращения повреждений панели вокруг панели имеется свободное пространство. При нажатии пальцем панель может слегка двигаться, и можно услышать сильный шум. Это не является неисправностью.

На экране могут быть красные, синие, зеленые и черные точки.

- Это характерно для жидкокристаллических панелей и не является неисправностью. Жидкокристаллическая панель разработана с применением высокоточной технологии, обеспечивающей четкое и детальное изображение.

Время от времени на экране могут появляться несколько неактивных пикселей в виде фиксированных точек красного, зеленого, синего или черного цветов.

Это не влияет на эффективность работы Вашего ЖК-дисплея и не является неисправностью.

	Проблема	Действия
Экран	Хаотичное изображение, зашумленность	<ul style="list-style-type: none"> ● Измените установку "Шумопонижение" в Меню изображения (для удаления помех). (стр. 26) ● Проверьте расположенные поблизости электрические изделия (автомобиль, мотоцикл, флуоресцентная лампа).
	Изображение не может быть отображено	<ul style="list-style-type: none"> ● Не установлены ли опции "Цвет" или "Контраст" в Меню изображения на минимальные значения? (стр. 26)
	Расплывчатое или искаженное изображение (нет звука или низкая громкость)	<ul style="list-style-type: none"> ● Сбросьте установки программы (стр. 32 - 34).
	Отображается необычное изображение	<ul style="list-style-type: none"> ● Выключите телевизор с помощью переключателя питания Вкл. / Выкл., а затем снова включите его.
Изображение	Звук не воспроизводится	<ul style="list-style-type: none"> ● Не активизировано ли "Приглушение звука"? (стр. 9) ● Не установлена ли громкость на минимальное значение?
	Низкий уровень звука или искаженный звук	<ul style="list-style-type: none"> ● Прием звукового сигнала может ухудшиться. ● Установите опцию "MPX" в Меню звука в положение "Моно" (стр. 27).

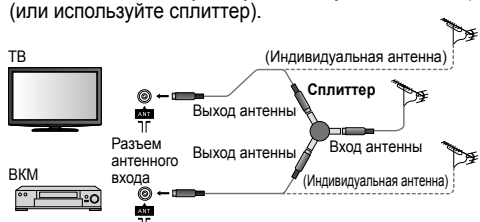

	Проблема	Действия
HDMI	Необычный звук	<ul style="list-style-type: none"> Выполните установку звука подсоединенного оборудование на положение "2ch L.PCM". Проверьте установку "Вход HDMI1 / 2 / 3" в Звуковом меню. (стр. 28) Если имеется проблема с цифровым звуковым соединением, выберите аналоговое звуковое соединение. (стр. 67)
	Когда оборудование подсоединено через HDMI, изображения с внешнего оборудования выглядят необычно	<ul style="list-style-type: none"> Правильно ли подсоединен HDMI-кабель? (стр. 59, 64, 65) Выключите телевизор и оборудование, а затем снова включите их. Проверьте входной сигнал с оборудования. (стр. 68) Используйте оборудование, совместимое с EIA/CEA-861/861B.
Сеть	Невозможно подключиться к сети	<ul style="list-style-type: none"> Проверьте правильность подсоединения LAN-кабеля. (стр. 50) Проверьте соединения и настройки. (стр. 50 - 53) Проверьте сетевое оборудование и сетевое окружение. Если проблему не удается решить, обратитесь к провайдеру Интернет-услуг или телекоммуникационной компании.
	Невозможно выбрать файл во время работы DLNA	<ul style="list-style-type: none"> Подготовлен ли медиа-сервер? (стр. 49) Проверьте применимость формата данных. (стр. 49)
	VIERA CAST не работает	<ul style="list-style-type: none"> Проверьте соединения и настройки. (стр. 50 - 53) Возможно, сейчас сервер или линия соединения заняты.
DVB-T	Из-за применяющейся технологии приема цифрового сигнала качество сигналов DVB-T в некоторых случаях может быть относительно низким, несмотря на уверенный прием Аналоговых каналов.	
	Невозможно принять сигналы высокоэффективной антенной	<ul style="list-style-type: none"> Установите индивидуальную антенну для телевизора и ВКМ (или используйте сплиттер). 
	Помехи или "застывшее" / исчезающее изображение в DVB-T	<ul style="list-style-type: none"> Проверьте "Условие сигнала DVB-T" (стр. 33). Если "Качество сигнала" или "Сила сигнала" отображаются красным цветом, проверьте антенну. Если проблему не удается устранить, проконсультируйтесь с местным дилером Panasonic. Выключите телевизор с помощью переключателя питания Вкл. / Выкл., а затем снова включите его.
Другие	Телевизор переходит в Режим ожидания	<ul style="list-style-type: none"> Активирована функция таймера отключения. Функция автоматического перехода в режим ожидания активирована. Телевизор переходит в режим ожидания примерно через 30 минут после окончания аналогового вещания.
	Пульт дистанционного управления не работает или работает с перебоями	<ul style="list-style-type: none"> Правильно ли установлены батарейки? (стр. 3) Включен ли телевизор? Направьте пульт дистанционного управления непосредственно на переднюю панель телевизора (на расстоянии примерно 7 м под углом 30 градусов к передней панели телевизора). Расположите телевизор так, чтобы солнечный свет или другие источники яркого света не светили на приемник сигнала дистанционного управления телевизора.

Часто задаваемые вопросы

Технические характеристики



ИЦЕНЗИИ

Даже при отсутствии специальных ссылок на компании или торговые марки продуктов, данные торговые марки полностью признаются.

- VGA является торговой маркой корпорации International Business Machines Corporation.
- S-VGA является зарегистрированной торговой маркой ассоциации Video Electronics Standard Association.
- Логотип SDXC является торговой маркой SD-3C, LLC.
- HDMI, логотип HDMI и High-Definition Multimedia Interface являются торговыми марками или зарегистрированными торговыми марками HDMI Licensing LLC в Соединенных Штатах Америки и других странах.
- HDAVI Control™ является торговой маркой компании Panasonic Corporation.
- Логотипы "AVCHD" и "AVCHD" являются торговыми марками корпорации Panasonic Corporation и Sony Corporation.
- Изготовлено по лицензии компании Dolby Laboratories.
Dolby и знак в виде двойной буквы D являются товарными знаками компании Dolby Laboratories.
- Macintosh является зарегистрированной торговой маркой корпорации Apple Inc.
- VIERA CAST™ является торговой маркой компании Panasonic Corporation.
- DLNA®, логотип DLNA и DLNA CERTIFIED™ являются торговыми марками, знаками обслуживания или сертификационными марками Digital Living Network Alliance.
- Windows является зарегистрированной торговой маркой Microsoft Corporation в Соединенных Штатах и/или других странах.
- DivX® является зарегистрированной торговой маркой DivX, Inc. и используется при наличии лицензии.
- YouTube и Picasa являются торговыми марками Google, Inc.

Технические характеристики

		TX-LR32D25	TX-LR37D25	TX-LR42D25	
Источник питания		Переменный ток 220 - 240 В, 50 / 60 Гц	Переменный ток 220 - 240 В, 50 / 60 Гц	Переменный ток 220 - 240 В, 50 / 60 Гц	
Энергопотребление	Среднее использование	114 Вт	136 Вт	142 Вт	
	В режиме ожидания	0,30 Вт	0,30 Вт	0,30 Вт	
Дисплейная панель		Коэффициент экранного отношения 16:9			
Видимый размер экрана		80 см (диагональ) 698 мм (Ш) × 393 мм (В)	94 см (диагональ) 819 мм (Ш) × 460 мм (В)	106 см (диагональ) 930 мм (Ш) × 523 мм (В)	
Количество пикселей		2 073 600 (1920 (Ш) × 1080 (В)) [5760 × 1080 пикселей]			
Изображение	Динамик	140 мм × 35 мм × 2 шт., 8 Ω			
	Аудио выход	20 Вт (10 Вт + 10 Вт), 10% КНИ			
	Головные телефоны	М3 (3,5 мм) стерео мини гнездо × 1			
Сигналы ПК		VGA, SVGA, WVGA, XGA SXGA, WXGA (сжатый) Горизонтальная частота сканирования 31 - 69 кГц Вертикальная частота сканирования 59 - 86 Гц			
Система приема / Название производителя		PAL D, K, SECAM D, K VHF R1 - R2 VHF R3 - R5 VHF R6 - R12 UHF E21 - E69 PAL 525/60 Воспроизведение кассет NTSC с некоторых видеомагнитофонов PAL (БКМ) M. NTSC Воспроизведение с видеомагнитофонов M. NTSC (БКМ) NTSC (только аудио / видео вход) Воспроизведение с видеомагнитофонов NTSC (БКМ) DVB-T Цифровые наземные службы (MPEG2 и MPEG4-AVC(H.264)) ● Проверьте последнюю информацию о доступных службах на следующем веб-сайте. (Только английский язык) http://panasonic.jp/support/global/cs/tv/			
Вход антенны		УВЧ / ОБЧ			
Условия эксплуатации		Температура : 0 °C - 35 °C Влажность : 20% - 80% (отн. влажность, при отсутствии конденсации)			
Соединительные гнезда	Вход AV1	AUDIO L - R	RCA штырькового типа × 2	0,5 V[rms]	
		VIDEO	RCA штырькового типа × 1	1,0 V[p-p] (75 Ω)	
		COMPONENT	Y Pb/Cb, Pr/Cr	1,0 V[p-p] (включая синхронизацию) ±0.35 V[p-p]	
	Вход AV2	AUDIO L - R	RCA штырькового типа × 2	0,5 V[rms]	
		VIDEO	RCA штырькового типа × 1	1,0 V[p-p] (75 Ω)	
	Вход AV3	AUDIO L - R	RCA штырькового типа × 2	0,5 V[rms]	
		VIDEO	RCA штырькового типа × 1	1,0 V[p-p] (75 Ω)	
	Выход монитора	AUDIO L - R	RCA штырькового типа × 2	0,5 V[rms] (высокое сопротивление)	
		VIDEO	RCA штырькового типа × 1	1,0 V[p-p] (75 Ω)	
	Другие	Вход 1 - 3 HDMI	Коннекторы ТИПА А	● Этот телевизор поддерживает функцию "HDMI control 5".	
		Вход ПК	HIGH-DENSITY D-SUB 15PIN	R / G / B: 0,7 V[p-p] (75 Ом) HD / VD: TTL Уровень 2,0 - 5,0 V[p-p] (высокое сопротивление)	
		DIGITAL AUDIO OUT	PCM / Dolby Digital, Волоконно-оптический кабель		
Слот для карты		Слот карты SD × 1			
USB 1/2		Коннектор USB 2.0 Тип А	Пост.ток 5 В, Макс. 500 мА		
ETHERNET		10BASE-T / 100BASE-TX			
Габаритные размеры (Ш × В × Г)		795 мм × 564 мм × 217 мм (С подставкой) 795 мм × 521 мм × 77 мм (Только телевизор)	917 мм × 632 мм × 287 мм (С подставкой) 917 мм × 590 мм × 77 мм (Только телевизор)	1032 мм × 697 мм × 329 мм (С подставкой) 1032 мм × 655 мм × 77 мм (Только телевизор)	
Масса		14,0 kg Net (With Pedestal) 12,0 kg Net (TV only)	17,5 kg Net (With Pedestal) 14,5 kg Net (TV only)	21,5 kg Net (With Pedestal) 18,5 kg Net (TV only)	

Примечание

- Конструкция и технические характеристики могут быть изменены без уведомления. Указанный вес и габаритные размеры являются приблизительными величинами.



Памятка покупателя

Номер модели и серийный номер этого изделия можно найти на задней панели. Вы должны записать этот номер модели и серийный номер в отведенном для этого месте внизу и сохранить эту книгу вместе с квитанцией о покупке телевизора как постоянный документ о Вашей покупке, для облегчения поиска в случае кражи или потери и для гарантийного технического обслуживания.

Номер модели

Серийный номер

Panasonic Corporation

Web Site : <http://panasonic.net>

© Panasonic Corporation 2010

Напечатано в Малайзии
M0510-0

