

# BRAVIS

UA

ЛЕД ТЕЛЕВІЗОР

Інструкція з експлуатації

RU

ЛЕД ТЕЛЕВІЗОР

Инструкция по эксплуатации

**LED-32P26 black**

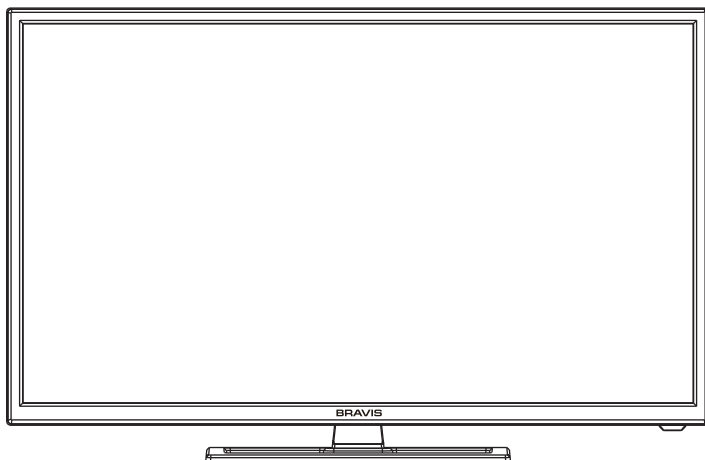

Дякуємо Вам за Ваш вибір!  
Благодарим Вас за Ваш выбор!

Прочитайте інструкцію повністю, перш ніж користуватися цим телевізором, зберігайте інструкцію в надійному місці для звернення до неї в майбутньому.

## ЗМІСТ

Попередження.....	2
Безпека.....	2
Схема лицьової та задньої панелей.....	3
Пульт дистанційного керування.....	4
Установка батарей пульта дк.....	5
Підключення і підготовка антени.....	5
Вибір джерела вхідного сигналу.....	5
Меню каналів.....	6
Автоматичне налаштування.....	6
Ручне налаштування avt.....	6
Редагування програми.....	6
Меню зображення.....	7
Режим зображення.....	7
Меню звуку.....	7
Режим звуку.....	8
Меню часу.....	8
Меню опцій.....	8
Носій.....	9
Фото.....	9
Музика.....	9
Фільм.....	10
Текст.....	11
Обслуговування.....	11
Усунення несправностей.....	11

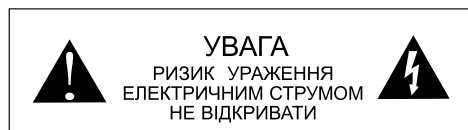

## ПОПЕРЕДЖЕННЯ

- Запчастини для технічного обслуговування відсутні. Не відкривайте задню панель, щоб уникнути поразки електричним струмом. При необхідності просимо зв'язатися з персоналом з обслуговування.
- Не відкривайте задню панель, щоб уникнути поразки електричним струмом. Всередині немає ніяких додаткових запчастин. Якщо виникнуть питання, зв'яжіться з персоналом з обслуговування.

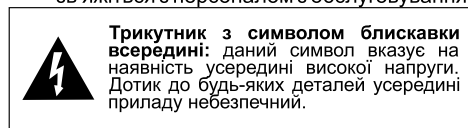

**Трикутник із знаком оклику всередині:** даний символ повідомляє про наявність важливих інструкцій з експлуатації і обслуговування в літературі, що поставляється з приладом.

- Не ставте телевізор у вологих місцях, щоб уникнути небезпеки поразки електричним струмом. Не використовуйте тверді предмети поблизу рідкокристалічного екрану і не стукайте по екрану, оскільки можна подряпати або пошкодити екран.
- Заборонено проводити несанкціоновані зміни виробу.
- Прилад має бути підключений до заземленої розетки.

## БЕЗПЕКА

Необхідно вивчити всі інструкції перед використанням приладу. При використанні даного приладу, необхідно завжди виконувати основні заходи техніки безпеки, включаючи наступні:

- Вивчіть справжні інструкції.
- Збережіть дані інструкції.
- Вивчіть всі попередження.
- Слідуйте всім інструкціям.
- Не використовувати даний прилад поряд з водою.
- Для очищення приладу використовувати лише суху тканину.
- Не блокувати вентиляційні отвори. Виконувати установку відповідно до інструкцій виробника.
- Не встановлювати прилад поблизу будь-яких джерел тепла, таких як радіатори, опалювальні реєстри, печі, або будь-яке інше обладнання (включаючи підсилювачі), яке виробляє тепло.
- Не допускається відключення захисту роз'ємів полярного типу, або роз'ємів, оснащених контактом заземлення. У роз'ємі полярного типу передбачено два контакти, один з яких ширший за інший. Роз'єм із заземленням оснащений двома контактами, а також третім контактом для захисного заземлення. Широкий або третій контакт передбачені для безпеки користувача. Якщо вилка, що надається, не входить в наявну розетку, необхідно звернутися до електротехнічного персоналу для заміни непридатної розетки.
- Необхідно забезпечити захист шнура живлення від передавлювання або стискування, особливо на штепсельних роз'ємах, штепсельних розетках, а також в точках введення в прилад.

- Слід використовувати лише вказані виробником приставки/додаткове обладнання.
  - Використовувати лише вказані виробником візки, триноги, кронштейни, або такі, що поставляються з приладом. При використанні візка, будьте обережні при переміщенні візка / приладу, щоб уникнути перекидання.
  - Відключайте прилад на час грози або при тривалій бездіяльності.
  - Всі роботи з обслуговування повинні виконуватися кваліфікованим сервісним персоналом. Обслуговування необхідне при будь-якому пошкодженні приладу, наприклад при пошкодженні шнура живлення або штепсельної вилки, протіканні рідин або попаданні сторонніх предметів всередину приладу, дії на прилад атмосферних опадів або вологи, неробочому стані приладу, або в разі його падіння.
  - **ПОПЕРЕДЖЕННЯ** - для зниження ризику пожежі або ураження електричним струмом, не допускається піддавати даний прилад впливу атмосферних опадів або вологи. Не допускати впливу на прилад крапель або сплесків, а також не встановлювати на прилад будь-яких предметів з рідинами, таких як вази.
- пошуку всіх доступних ТВ програм.
  - Автоматичне відключення звуку і перехід до відображення блакитного екрану за відсутності сигналу, автоматичне відключення за відсутності сигналу протягом більше 15 хвилин.
  - Підтримка таймера відключення, налаштування таймера.
  - Вхід HDMI для спеціальних акустичних і візуальних ефектів.
  - Повнофункціональне інфрачервоне дистанційне управління.
  - Тюнер з наднизьким граничним сигналом.
  - Широкий діапазон живлення від мереж змінного струму.

## СХЕМА ЛИЦЬОВОЇ ТА ЗАДНЬОЇ ПАНЕЛЕЙ

### ЛИЦЬОВА ПАНЕЛЬ

1. ЖИВЛЕННЯ - ввімкнення живлення телевізора або перехід в режим очікування.
2. ВХІД - Вхід зображення.
3. МЕНЮ - Відображення екранного меню.
4. CH+/- Вибір каналів або переміщення курсору вгору/вниз.
5. VOL+/- Налаштування гучності або переміщення курсору вліво/вправо.
6. IR - приймач інфрачервоного сигналу.  
LED індикатор - Світлодіод вказує на ввімкнений стан телевізора.

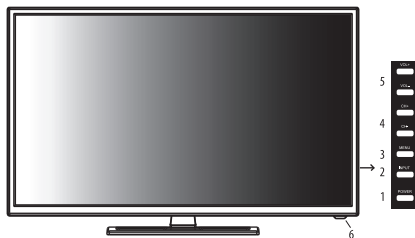

### ПОПЕРЕДЖЕННЯ ПРО ПОРТАТИВНИЙ ВІЗОК

(символ, наданий RETAC)



S3126A

Штепсельна вилка живлення використовується як пристрій відключення, при нормальній експлуатації приладу вона має бути постійно доступна для використання.

### ХАРАКТЕРИСТИКИ

- Зручний інтерфейс користувача.
- Збереження до 200 програм з утриманням їх в пам'яті при відключенні живлення.
- Широкі можливості редагування програм.
- Підтримка автоматичного і ручного

### ЗАДНЯ ПАНЕЛЬ

1. CVBS out: Підключите внешнее устройство отображения
2. HDMI: Мультимедийный интерфейс высокой раздільної здатності
3. VGA: Підключення до вихідних роз'ємів відео персонального комп'ютера.
4. PC AUDIO IN: Підключення до вихідних роз'ємів аудіо персонального комп'ютера.
5. RF: Підключення до радіочастотного коак-

сіального кабелю від аналогової ТВ антени.

6. Y Pb Pr: Підключення до міні роз'єму Y Pb Pr

7. AV: Підключення роз'ємів для програвача DVD, консолі відеоігор або інших подібних пристроїв.

8. USB: Підключення роз'єму USB.

9. Earphone: вихід для навушників

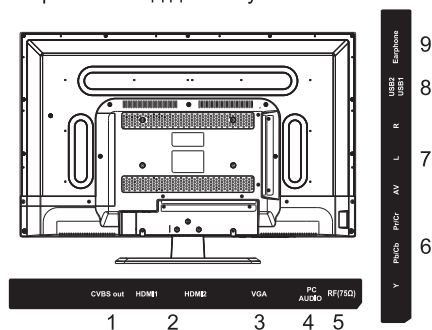

## ПУЛЬТ ДИСТАНЦІЙНОГО КЕРУВАННЯ

<b>1</b>	Кнопка живлення POWER Натискати для включення або вимкнення (режим очікування) телевізора.
<b>2</b>	Кнопки з числами. Натискати для введення номеру каналу.
<b>3</b>	Кнопка FAV Натискати для почергового вибору програм FAV.
<b>4</b>	Кнопка входу INPUT Натискати для вибору джерела сигналу.
<b>5</b>	Кнопка OK Натискати для підтвердження і здійснення вибору.
<b>6</b>	Кнопка MENU Натискати для відображення/закриття меню.
<b>7</b>	Кнопка DISPLAY Натискати для відображення стану, такого як збільшення, джерело сигналу, час тощо
<b>8</b>	Кнопка управління гучністю VOLUME UP/DOWN Натискати для регулювання гучності.
<b>9</b>	Кнопка NICAM Натискати для входу в режим NICAM.
<b>10</b>	Кнопка PMODE Натискати для вибору різних ефектів зображення.
<b>11</b>	Кнопка TEXT Натискати для входу або виходу з телетексту

<b>12</b>	Кнопка HOLD Натискати для утримання поточної сторінки телетексту.
<b>13</b>	Кнопка SUBPAGE Натискати для вибору підсторінки телетексту.
<b>14</b>	Кнопка SIZE Натискати для вибору розміру телетексту.
<b>15</b>	Кнопка STOP Натискати для переходу в режим зупинки.
<b>16</b>	Кнопка INDEX Натискати для відображення сторінки покажчиків. Деякі спеціальні функції (дивіться приклад в OSD)
<b>17</b>	Кнопки спеціальних функцій. Дивіться розділ «Редагування програми»
<b>18</b>	Кнопка MUTE Натискати для виключення/включення звуку телевізора.
<b>19</b>	Кнопка CH.LIST (RETURN) Натискати для повернення до останньої програми Натискати для відображення переліку каналів.
<b>20</b>	Кнопка CURSOR: Кнопка з покажчиком для вибору вверх/вниз/вліво/вправо в режимі відображення.
<b>21</b>	Кнопка EXIT: Вихід з поточної операції.
<b>22</b>	Кнопка PROGRAM UP/DOWN Натискати для вибору ТВ програм, збережених в пам'яті.
<b>23</b>	Кнопка ASPECT. Перемикання в режим збільшення ZOOM.
<b>24</b>	Кнопка SMODE. Натискати для вибору різних звукових ефектів
<b>25</b>	Кнопка SLEEP Натискати для вибору періоду часу, після закінчення якого телевізор вимкнеться автоматично.
<b>26</b>	Кнопка SUBTITLE Натискати дану кнопку для відображення субтитрів, якщо вони передбачені.
<b>27</b>	Кнопка PREVIOUS Натискати для швидкого переходу до попереднього.
<b>28</b>	Кнопка NEXT Натискати для швидкого переходу до наступного.
<b>29</b>	Кнопка FAST FORWARD Натискати для перемотування вперед.

<b>30</b>	Кнопка FAST REWIND Натискати для перемотування назад.
<b>31</b>	Кнопка PLAY/PAUSE (REVEAL) Натискати для відтворення або паузи. Натискати для відображення прихованої інформації

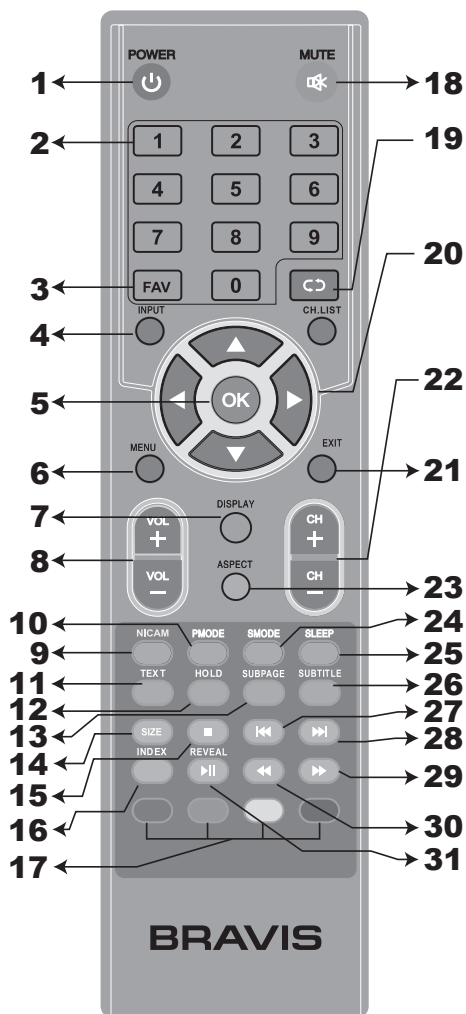

### УСТАНОВКА БАТАРЕЙ ПУЛЬТУ ДК

- Зняти кришку батарейного відсіку на тильній стороні пульта дистанційного керування, змістивши кришку вниз.
- Встановити дві батареї типу AAA в батарейний відсік, дотримуючись вказаної полярності. Не допускається змішування

нових та старих батарей, а також використання батарей різних типів.

- Встановити на місце кришку батарейного відсіку.

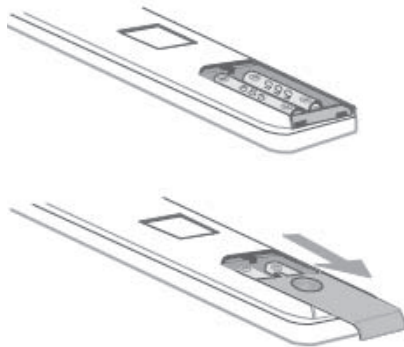

### ПІДКЛЮЧЕННЯ І ПІДГОТОВКА АНТЕНИ

#### ПІДКЛЮЧЕННЯ АНТЕНИ АБО ВІДЕООБЛАДНАННЯ

- Використовувати роз'єм телевізійного кабелю 75Q або 300-75Q перетворювач повного опору для підключення антени з тильного боку корпусу.
- Підключити відеообладнання до входних роз'ємів відео і аудіо сигналів з тильного боку корпусу.

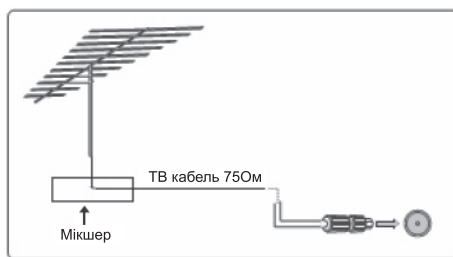

### КОМПЛЕКТАЦІЯ

- Пульт дистанційного керування: 1 шт.
- Інструкція з експлуатації: 1 шт.
- Гарантійний талон: 2 шт.
- Елементи живлення (AAA): 2 шт.

### ВИБІР ДЖЕРЕЛА ВХІДНОГО СИГНАЛУ

- Натисніть кнопку SOURCE для відображення списку джерел вхідного сигналу. Натискайте ▲/▼ для вибору необхідного джерела вхідного сигналу і підтвердить

вибір натисненням «ОК». Натискайте кнопку EXIT щоб приховати екранне меню, інакше воно зникне через декілька секунд. (Шлях налаштування часу відключення меню: MENU / МЕНЮ - TIME Menu / Меню часу – OSD Timer / Таймер OSD)▲/▼

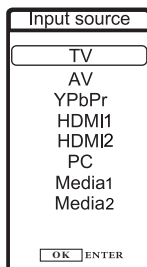

## МЕНЮ КАНАЛІВ



### ПРИМІТКА

меню каналів доступне тільки в режимі телебачення, і це меню з'являється за розсудом, коли натискається кнопка MENU. Якщо Вам потрібне меню Зображення/Звук/Час/Опції, натискайте ◀/▶.

## АВТОМАТИЧНЕ НАЛАШТУВАННЯ

- Автопідстроювання здійснює пошук для доступних каналів і каналів програми, що приймаються.
- Натискайте ▲/▼, щоб вибрати Автопідстроювання, потім натисніть ОК, щоб почати автопошук.
- Якщо Ви хочете зупинити пошук, натисніть MENU або EXIT, потім натисніть ◀, щоб підтвердити, або ▶, щоб відмінити.

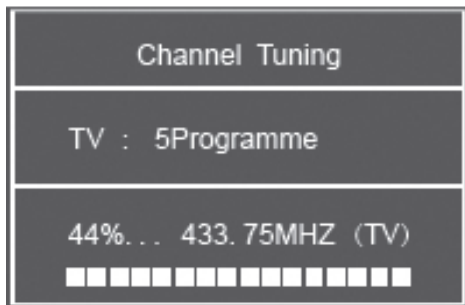

## РУЧНЕ НАЛАШТУВАННЯ ATV



**Current CH / Поточний канал** - Налаштування номера каналу

**Color system / Система кольору** - Вибір системи кольору (PAL/SECAM/NTSC)

**Sound System / Система звуку** Вибір системи звуку (DK/BG/I)

**Fine-Tune / Точне налаштування** - Точно налаштуйте частоту каналу

**AFC** - Автоматичне точне налаштування

**Search / Пошук** - Натисніть ◀ для зменшення поточної частоти і натисніть ▶ для збільшення поточної частоти.

## РЕДАГУВАННЯ ПРОГРАМИ

- Чотири кольорові кнопки є кнопками швидкого виклику для програмування каналу.
- Спочатку натисніть ▲/▼, щоб виділити канал, який ви бажаєте видалити або перейменувати, перемістити або пропустити, потім:
- Щоб видалити канал, натисніть червону кнопку.
- Натисніть зелену кнопку, щоб ввести нове ім'я, потім ◀/▶, щоб вибрати слово, яке

Ви бажаєте змінити і ▲/▼, щоб вибрати слово.

- Натисніть жовту кнопку, щоб канал можна було переміщати, потім натисніть ▲/▼, щоб перемістити його в бажане положення.
- Натисніть блакитну кнопку, щоб пропустити вибір каналу.
- (Ваш телевізор може «перегортати» канали автоматично, коли Ви використовуєте кнопку CH+/- для перегляду каналів).
- За допомогою FAV можна додавати канал до списку улюблених каналів або видаляти з цього списку.



## МЕНЮ ЗОБРАЖЕННЯ

Для відображення головного меню натисніть кнопку MENU, потім натисніть ◀/▶, щоб вибрати меню зображення.

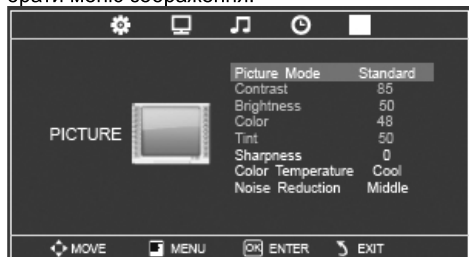

## РЕЖИМ ЗОБРАЖЕННЯ

- Виділити потрібний пункт і натиснути ENTER або ◀/▶, щоб увійти до під-меню, що відображає режим зображення, який Ви можете вибрати: Середній/динамічний/стандартний/ користувачський.
- Натисніть PMODE на пульті дистанційного керування, щоб відразу вибрати режим зображення.

## ЯСКРАВІСТЬ/КОНТРАСТНІСТЬ/КОЛІР/ВІДТІНОК (ТІЛЬКИ ДЛЯ NTSC)/РІЗКІСТЬ

- Виділіть потрібний пункт і натисніть ▶, з'явиться смуга, натискайте ◀/▶, щоб відрегулювати значення. Натисніть MENU або EXIT, щоб приховати екранне меню.

### ПРИМІТКА

Налаштування даних параметрів можливо лише при установці режиму зображення в призначений для користувача / User.

### Контрастність / Contrast

Регулювання рівня білого на зображенні.

### Яскравість / Brightness

Налаштування міри затемнення чорних ділянок зображення.

### Колір / Color

Регулювання інтенсивності кольору зображення.

### Відтінок / Tint

Регулювання тону зображення (червоний, зелений, синій).

### Різкість / Sharpness

Підвищення чіткості краєк об'єктів для детальнішого зображення.

### Колірна температура / Color Temperature

Вибір комфортної колірної температури.

### Прохолодна / Cool

Дає білим кольорам блакитний відтінок.

### Середня / Medium

Дає білим кольорам нейтральний відтінок.

### Тепла / Warm

Дає білим кольорам червоний відтінок.

### Зниження шуму / Noise Reduction

Off (Вимк) / Low (Низьке) / Middle (Середнє) / High (Високе). Встановіть пункт для визначення міри очищення вхідного сигналу.

## МЕНЮ ЗВУКУ

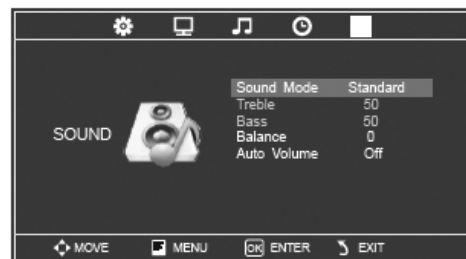

- Для входу до головного меню натисніть MENU, потім натисніть ◀/▶, щоб вибрати меню звуку.

## РЕЖИМ ЗВУКУ

- Standard (Стандарт) / Music (Музика) / Movie (Фільм) / Sports (Користувач) / User (Призначений для користувача) (лише у цьому режимі передбачена можливість налаштування високих і низьких частот).
- **Високі частоти** - Налаштування звуку високих частот.
- **Низькі частоти** - Налаштування звуку низьких частот.
- **Баланс** - Налаштування рівнів звуку, що поступають з правих і лівих динаміків.
- **Автоматичне налаштування гучності** - Натискайте кнопку L/R для установки або відміни. При включенні, здійснюється автоматичне вирівнювання рівня чутого звуку при різких змінах гучності при перервах на рекламу або перемиканні каналів.
- **Стерефонічний звук** - Включення або виключення функції стерефонічного звуку.
- **Налаштування низьких частот / високих частот / балансу** - Виберіть призначений (User) для користувача режим звуку. Виберіть елемент і натискайте кнопки ▲/▼ для виводу підменю, після чого натискайте ◀/▶ для налаштування величини.

## МЕНЮ ЧАСУ

Натискайте кнопку MENU для відображення головного меню, а також натискайте кнопку ◀/▶ для вибору Меню часу TIME.

## ТАЙМЕР АВТОМАТИЧНОГО ВІДКЛЮЧЕННЯ

Встановіть проміжок часу в хвилинах (вимк/off, 10 хв, 20 хв, 30 хв, 60 хв, 90 хв, 120 хв, 180 хв, 240 хв), після закінчення якого, після установки таймера, телевизор вимкнеться автоматично. Для відміни, встановіть таймер в положення Вимк / Off.

## АВТОМАТИЧНЕ ВІДКЛЮЧЕННЯ

Виберіть час в годиннику (вимк/off, 3h, 4h, 5h) протягом якого телевизор залишатиметься включеним після останньої операції з ним. Для відміни, встановіть таймер в положення Вимк / Off.

## ТАЙМЕР ЕКРАННОГО МЕНЮ / OSD

Виберіть час в секундах (5 с, 10 с, 15 с, 20с, 25с, 30с) протягом якого екранне меню буде відобразитись після останньої операції.

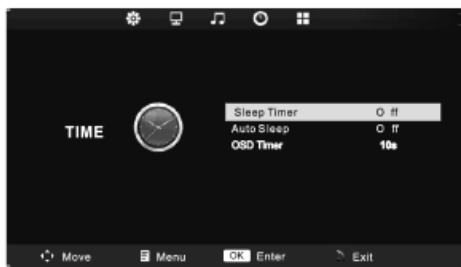

## МЕНЮ ОПЦІЙ

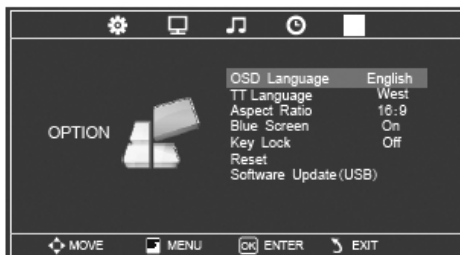

Натискайте кнопку MENU для відображення головного меню, а також натискайте кнопку ◀/▶, щоб вибрати меню опцій.

## МОВА ЕКРАННОГО МЕНЮ / OSD LANGUAGE

Встановіть мову відображення екранного меню. (English/Deutsch/Espanol/Francais/Italiano/Українська/Русский)

## ПРОПОРЦІЇ

Виберіть відповідні пропорції екрану. (4:3 / 16:9 / Zoom1 / Zoom2)

## СИНИЙ ЕКРАН

Встановіть колір фону за відсутності вхідного сигналу, такий як чорний або синій

## БЛОКУВАННЯ КЛАВІШ

Встановіть для запобігання використанню молодшими дітьми, або іншого небажаного використання.

## СКИДАННЯ НАЛАШТУВАНЬ

Повернення до заводських налаштувань.

## ООНОВЛЕННЯ ПРОГРАМНОГО ЗАБЕЗПЕЧЕННЯ (USB)

Оновлення програмного забезпечення



телевізора. Виберіть програмне забезпечення в кореновому каталозі USB носія, натискайте ENTER, після чого натискайте ◀ для оновлення і ▶ для відміни.

## НОСІЙ

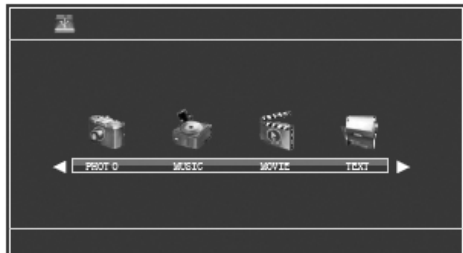

Колір криптограми позначає, чи визначає Ваш телевізор пристрій флеш-пам'яті. Синій: так; сірий: ні.

Натисніть ◀/▶ для вибору значків Photo (Фото) / Music (Музика) / Movie (Фільм) / Text (Текст) і OK для входу до USB носія.

## ФОТО



Виберіть одне зображення для перегляду, відображення всіх зображень у папці буде виконано автоматично. Натисніть OK для виводу наступного меню, після чого можна натиснути для вибору.

	Натискати для відтворення або зупинки.
	Натискати для перегляду попереднього зображення.
	Натискати для перегляду наступного зображення.
	Натискати для зупинки і повернення до попередньої папки.

	Натискати для повторного відтворення всіх зображень в даній папці. Натискати OK для вибору режиму повтору: Repeat 1 (Повторити 1) / ALL (BCI) / None (Нічого)
	Натискати для відтворення або зупинки фонові музики.
	Натискати для перегляду переліку зображень.
	Натискати для відображення інформації поточного зображення (Роздільна здатність (Resolution) / Розмір (Size) / Дата (Date) / Час (Time))
	Обернути за годинниковою стрілкою
	Обернути проти годинникової стрілки
	Зменшення зображення.
	Збільшення зображення. Спочатку необхідно зменшити зображення.
	Виберіть значок і натискайте OK, після чого натискайте ▲/▼ і ◀/▶ для переміщення зображення.

## МУЗИКА

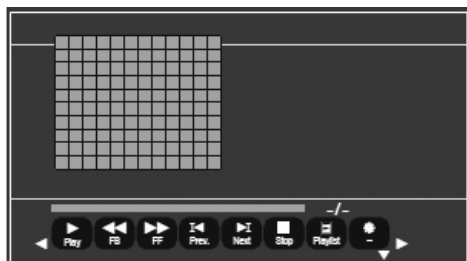

Натисніть ENTER для відображення меню

	Натискати для відтворення або зупинки.
	Натискати для уповільнення відтворення
	Натискати для прискорення відтворення
	Натискати для відтворення попередньої доріжки
	Натискати для відтворення наступної доріжки
	Натискати для зупинки і повернення до інтерфейсу папки.
	Натискати для повторного відтворення всіх доріжок в даній папці. ОК для вибору режиму повторного відтворення: Repeat 1 (Повторити 1) / ALL (BCI) / None (Нічого)
	Натискати для відключення звуку або відміни.
	Натискати для перегляду переліку доріжок.
	Натискати для відображення інформації поточної доріжки (Роздільна здатність (Resolution) / Розмір (Size) / Дата (Date) / Час (Time))
	Натискати для переходу в точку, з якої необхідно почати відтворення.

## ФІЛЬМ



Натисніть ENTER для відображення меню

	Натискати для відтворення або зупинки.
	Натискати для прискорення зворотного відтворення
	Натискати для прискорення відтворення
	Натискати для відтворення попереднього фільму.
	Натискати для відтворення наступного фільму.
	Натискати для зупинки і повернення до інтерфейсу папки.
	Натискати для повторного відтворення всіх фільмів в даній папці. Натискати ОК для вибору режиму повторного відтворення: Repeat 1 (Повторити 1) / ALL (BCI) / None (Нічого)
	Встановити точки A-B для повторного відтворення. Натискати один раз для установки точки A, після чого натискати ще раз для установки точки B, натискати третій раз для відміни.
	Натискати для перегляду переліку фільмів.

	Натискати для перегляду інформації про поточний фільм.
	Натискати для переходу в точку, з якої необхідно почати відтворення.
	Натискати для покрокового (покадрового) відтворення фільму.
	Натискати для переходу в точку, з якої необхідно почати відтворення.

	Натискати для відтворення або зупинки фонової музики.
	Натискати для перегляду переліку текстових файлів.
	Натискати для перегляду інформації про поточні файли.

**ТЕКСТ**



**ПРИМІТКА**

Передбачена можливість розпізнавання і читання лише текстових файлів у форматі \*.txt. Натискайте ОК для відображення меню.

	Перехід на попередню сторінку.
	Перехід на наступну сторінку.
	Перехід на попередній текстовий файл.
	Перехід на наступний текстовий файл.
	Натискати для зупинки і повернення до інтерфейсу папки.

**ОБСЛУГОВУВАННЯ**

Несправності на ранніх етапах можна попередити. Ретельне і регулярне очищення може продовжити час експлуатації Вашого нового телевізора. Перед виконанням будь-якого очищення необхідно відключати живлення і шнур живлення.

**ОЧИЩЕННЯ ЕКРАНУ**

Нижче представлений спосіб захисту екрану телевізора від пилу. Змочити м'яку тканину в суміші теплої води і невеликої кількості засобу для пом'якшення тканин або засобу для миття посуду. Викрутити тканину майже насухо, після чого використовувати її для протирання екрану.

Усувати з поверхні екрану надлишки води, після чого дати йому повністю висохнути на повітрі перед включенням телевізора.

**ОЧИЩЕННЯ КОРПУСУ**

Для усунення бруду та пилу, слід протирати корпус м'якою, сухою тканиною, що не залишає бавовняного пуху. Не використовуйте вологу тканину.

**ТРИВАЛА ВІДСУТНІСТЬ**

У разі тривалої відсутності (наприклад, під час відпустки), рекомендується відключати шнур живлення для захисту від можливих пошкоджень від блискавок або кидків напруги в мережі.

**УСУНЕННЯ НЕСПРАВНОСТЕЙ**

З метою заощадження часу і засобів, ми рекомендуємо користувачам самостійно знаходити причину проблеми відповідно до приведених нижче інструкцій перед зверненням у Відділ обслуговування після продажу.

**ПРИМІТКА**

Не залишайте телевізор на довгий час з нерухомим зображенням, можливе безперервне вигорання зображення на екрані.

Немає зображення, немає звуку	Перевірити підключення телевізора. Переверити підключення телевізора до джерела живлення. Переверити наявність електроживлення.
Порожній екран	Перевірити правильність сигналу на вході. Натискати кнопку INPUT перемикачання входу сигналу на ТВ вхід. Повторно включити живлення телевізора в разі його відключення.
Немає звуку	Натискайте кнопку Mute і перевірте стан режиму відключення звуку Mute. Включіть інший канал і перевірте, чи зберігається проблема. Натискайте кнопку VOL+ і перевірте, чи не вирішує це проблему.
Поганий звук	Перевірте правильність акустичної системи. Відомості про налаштування представлені на сторінці 11.
Немає зображення на деяких каналах	Перевірте правильність вибору каналу. Налаштувати антену. Виконати налаштування за допомогою функцій точного налаштування Fine Tune і ручного сканування Manual Scan.
Відсутнє кольорове зображення на деяких каналах (чорно-біле зображення)	Перевірте, чи існує дана проблема на інших каналах. Переверте системи зображення і звуку. Дивіться відповідні інструкції в Керівництві по налаштуванню кольорів.
Плями на деяких або всіх зображеннях	Перевірте правильність підключення антени. Переверте справність антени. Виконайте точно налаштування каналу.

Горизонтальні / вертикальні смуги на екрані, тремтять зображення	Перевірте зовнішні перешкоди, зв'язані, наприклад, з електроприладами або електроінструментом
Відсутнє управління телевізором	Відключіть телевізор від джерела електроживлення, почекайте 10 секунд і включіть його знову. Якщо проблема зберігається, необхідно звернутися до авторизованої Служби обслуговування після продажу.

ДСТУ EN 55013:2004 (EN 55013:1997, IDT),  
 ДСТУ EN 55020:2003 (EN 55020:1994, IDT),  
 ДСТУ IEC 61000-3-2:2004 (IEC 61000-3-2:2004, IDT),  
 ДСТУ EN 61000-3-3:2012 (EN 61000-3-3:2008, IDT),  
 ДСТУ IEC 60065:2009 (IEC 60065:2005, IDT)

Строк служби (придатності) товару – 3 роки.

По закінченні строку служби виробу вам необхідно звернутися до авторизованого сервісного центру для проведення профілактичного обслуговування виробу і визначення його придатності до подальшої експлуатації. Роботи з профілактичного обслуговування виробу і його діагностики виконуються авторизованими сервісними центрами на платній основі.

Виробник не рекомендує продовжувати експлуатацію виробу по закінченні строку служби без проведення його профілактичного обслуговування в авторизованому сервісному центрі, так як в цьому випадку виріб може становити небезпеку для життя, здоров'я або майна споживача.

Уповноважений представник виробника в Україні: ТОВ «НАШ СЕРВІС», 04060, м. Київ, вул. Щусева, буд. 44, тел.: (044) 467-08-59  
 Виробник Shenzhen Hypernova Group Limited.  
 Hypernova Industrial Park, Gongming, Guangming District, Shenzhen, China. Шеньжень Хіпернова Гроуп Лімітед, Хіпернова Індастріал Парк, Гонгмінг, Гуангмінг Дістрікт, Шеньжень, Китай.

Дата виробництва: 10.08.2014

Прочитайте инструкцию полностью, прежде чем пользоваться этим телевизором, храните инструкцию в надежном месте для обращения к ней в будущем.

## СОДЕРЖАНИЕ

Предупреждение.....	13
Безопасность.....	13
Схема лицевой и тыльной панелей.....	14
Пульт дистанционного управления .....	15
Установка батарей пульта ду .....	16
Подключение и подготовка антенны .....	16
Выбор источника входного сигнала .....	17
Меню каналов .....	17
Автоматическая настройка .....	17
Ручная настройка atv.....	17
Редактирование программы .....	18
Меню изображения.....	18
Режим изображения .....	18
Меню звука.....	18
Режим звука.....	19
Меню времени .....	19
Меню опций.....	19
Носитель.....	20
Фото .....	20
Музыка.....	21
Фильм .....	21
Текст .....	22
Обслуживание.....	22
Устранение неисправностей.....	22

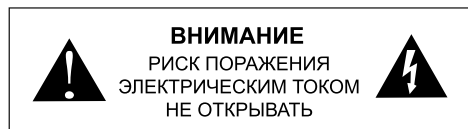

## ПРЕДУПРЕЖДЕНИЯ

- Запчасти для технического обслуживания отсутствуют. Не открывайте заднюю панель, чтобы избежать поражения электрическим током. При необходимости просим связаться с персоналом по обслуживанию.
- Не открывайте заднюю панель, чтобы избежать поражения электрическим током. Внутри нет никаких дополнительных запчастей. Если возникнут вопросы, свяжитесь с персоналом по обслуживанию.

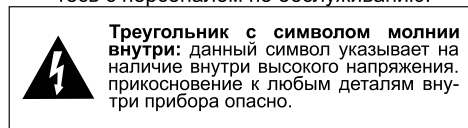

**Треугольник с восклицательным знаком внутри:** данный символ сообщает о наличии важных инструкций по эксплуатации и обслуживанию в литературе, поставляемой с прибором.

- Не ставьте телевизор во влажных местах, чтобы избежать опасности поражения электрическим током. Не используйте твердые предметы вблизи жидкокристаллического экрана и не стучите по экрану, поскольку можно поцарапать или повредить экран.
- Запрещено производить несанкционированные изменения изделия.
- Прибор должен быть подключен к заземленной розетке.

## БЕЗОПАСНОСТЬ

Необходимо изучить все инструкции перед использованием прибора. При использовании данного прибора, необходимо всегда выполнять основные меры техники безопасности, включая следующие:

- Изучите настоящие инструкции.
- Сохраните данные инструкции.
- Изучите все предупреждения.
- Следуйте всем инструкциям.
- Не использовать данный прибор рядом с водой.
- Для очистки прибора использовать только сухую ткань.
- Не блокировать вентиляционные отверстия. Выполнять установку в соответствии с инструкциями производителя.
- Не устанавливать прибор вблизи любых источников тепла, таких как радиаторы, отопительные регистры, печи, или любое другое оборудование (включая усилители), которое производит тепло.
- Не допускается отключение защиты разъемов полярного типа, или разъемов, оснащенных контактом заземления. В разьеме полярного типа предусмотрено два контакта, один из которых шире другого. Разъем с заземлением оснащен двумя контактами, а также третьим контактом для защитного заземления. Широкий или третий контакт предусмотрены для безопасности пользователя. Если предоставляемая вилка не входит в имеющуюся розетку, необходимо обратиться к электротехническому персоналу для замены непригодной розетки.
- Необходимо обеспечить защиту шнура питания от пережатия или сжатия,

особенно на штепсельных разъемах, штепсельных розетках, а также в точках ввода в прибор.

- Следует использовать только указанные производителем приставки/дополнительное оборудование.
- Использовать только указанные производителем тележки, треноги, кронштейны, или таковые, поставляемые с прибором. При использовании тележки, будьте осторожны при перемещении сочетания тележки / прибора, во избежание опрокидывания.
- Отключайте прибор на время грозы или при длительном бездействии.
- Все работы по обслуживанию должны выполняться квалифицированным сервисным персоналом. Обслуживание необходимо при любом повреждении прибора, например при повреждении шнура питания или штепсельной вилки, проливе жидкостей или попадании посторонних предметов внутрь прибора, воздействии на прибор атмосферных осадков или влаги, нерабочем состоянии прибора, или в случае его падения.
- **ПРЕДУПРЕЖДЕНИЕ** - для снижения риска пожара или поражения электрическим током, не допускается подвергать данный прибор воздействию атмосферных осадков или влаги. Не допускать воздействия на прибор капель или всплесков, а также не устанавливать на прибор любых предметов с жидкостями, таких как вазы.

## ПРЕДУПРЕЖДЕНИЕ О ПОРТАТИВНОЙ ТЕЛЕЖКЕ

(символ, предоставленный RETAC)



S3126A

Штепсельная вилка питания используется как устройство отключения, при нормальной эксплуатации прибора она должна быть постоянно доступна для использования.

## ХАРАКТЕРИСТИКИ

- Удобный интерфейс пользователя.
- Сохранение до 200 программ с удержанием их в памяти при отключении питания.
- Широкие возможности редактирования программ.
- Поддержка автоматического и ручного поиска всех доступных ТВ программ.
- Автоматическое отключение звука и переход к отображению голубого экрана при отсутствии сигнала, автоматическое отключение при отсутствии сигнала в течение более 15 минут.
- Поддержка таймера отключения, настройки таймера.
- Вход HDMI для специальных акустических и визуальных эффектов.
- Полнофункциональное инфракрасное дистанционное управление.
- Тюнер со сверхнизким пороговым сигналом.
- Широкий диапазон питания от сетей переменного тока.

## СХЕМА ЛИЦЕВОЙ И ТЫЛЬНОЙ ПАНЕЛЕЙ

### ЛИЦЕВАЯ ПАНЕЛЬ

1. ПИТАНИЕ - Включение питания телевизора или переход в режим ожидания.
2. ВХОД - Вход изображения.
3. МЕНЮ - Отображение экранного меню.
4. CH+/- Выбор каналов или перемещение курсора вверх/вниз.
5. VOL+/- Настройка громкости или перемещение курсора влево/вправо.
6. IR - Приемник инфракрасного сигнала (IR). Светодиод указывает на включенное состояние телевизора.

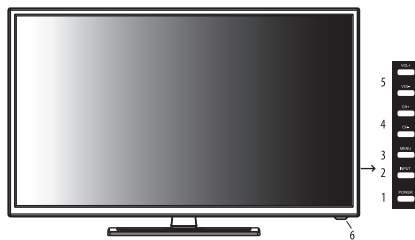

### ТЫЛЬНАЯ ПАНЕЛЬ

- 1.CVBS out: Підключіть зовнішній пристрій відображення
- 2.HDMI: Мультимедійний інтерфейс ви-

- 3. VGA: Подключение к выходным разъемам видео персонального компьютера.
- 4. PC AUDIO IN: Подключение к выходным разъемам аудио персонального компьютера.
- 5. RF: Подключение к радиочастотному коаксиальному кабелю от аналоговой ТВ антенны.
- 6. Y Pb Pr: подключение к мини разъему Y Pb Pr
- 7. AV: Подключение разъемов для проигрывателя DVD, консоли видеоигр или других подобных устройств.
- 8. USB: Тыльная панель. Подключение вывода разъема USB.
- 9. Earphone: выход для наушников

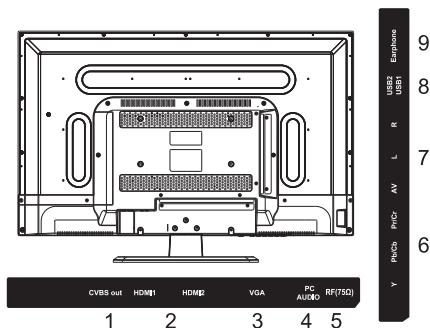

**ПУЛЬТ  
ДИСТАНЦИОННОГО УПРАВЛЕНИЯ**

<b>1</b>	Кнопка питания POWER Нажимать для включения или выключения (режим ожидания) телевизора.
<b>2</b>	Кнопки с числами. Нажимать для ввода номера канала.
<b>3</b>	Кнопка FAV Нажимать для поочередного выбора программ FAV.
<b>4</b>	Кнопка входа INPUT Нажимать для выбора источника сигнала.
<b>5</b>	Кнопка OK Нажимать для подтверждения и осуществления выбора.
<b>6</b>	Кнопка MENU. Нажимать для отображения/закрытия меню.
<b>7</b>	Кнопка DISPLAY Нажимать для отображения состояния, такого как увеличение, источник сигнала, время и т.д.

<b>8</b>	Кнопка управления громкостью VOLUME UP/DOWN Нажимать для регулирования громкости.
<b>9</b>	Кнопка NICAM Нажимать для входа в режим NICAM.
<b>10</b>	Кнопка PMODE Нажимать для выбора различных эффектов изображения.
<b>11</b>	Кнопка TEXT Нажимать для входа или выхода из режима телетекста
<b>12</b>	Кнопка HOLD Нажимать для удержания текущей страницы телетекста.
<b>13</b>	Кнопка SUBPAGE Нажимать для выбора подстраницы телетекста.
<b>14</b>	Кнопка SIZE Нажимать для выбора размера телетекста.
<b>15</b>	Кнопка STOP Нажимать для перехода в режим остановить.
<b>16</b>	Кнопка INDEX Нажимать для отображения страницы указателей. Некоторые специальные функции (смотрите пример в OSD)
<b>17</b>	Кнопки специальных функций. Смотрите раздел «Редактирование программы»
<b>18</b>	Кнопка MUTE Нажимать для выключения/включения звука телевизора.
<b>19</b>	Кнопка CH.LIST (RETURN) Нажимать для возврата к последней программе Нажимать для отображения перечня каналов.
<b>20</b>	Кнопка CURSOR: Кнопка с указателем для выбора вверх/вниз/влево/вправо в режиме отображения.
<b>21</b>	Кнопка EXIT: Выход из текущей операции.
<b>22</b>	Кнопка PROGRAM UP/DOWN Нажимать для выбора ТВ программ, сохраненных в памяти.
<b>23</b>	Кнопка ASPECT Переключение в режим увеличения ZOOM.
<b>24</b>	Кнопка SMODE Нажимать для выбора различных звуковых эффектов
<b>25</b>	Кнопка SLEEP Нажать для выбора периода времени, по истечении которого телевизор выключится автоматически.

26	Кнопка SUBTITLE Нажать данную кнопку для отображения субтитров, если они предусмотрены.
27	Кнопка PREVIOUS Нажимать для быстрого перехода к предыдущему.
28	Кнопка NEXT Нажимать для быстрого перехода к следующему.
29	Кнопка FAST FORWARD Нажимать для перемотки вперед.
30	Кнопка FAST REWIND Нажимать для перемотки назад.
31	Кнопка PLAY/PAUSE (REVEAL) Нажимать для воспроизведения или паузы. Нажимать для отображения скрытой информации

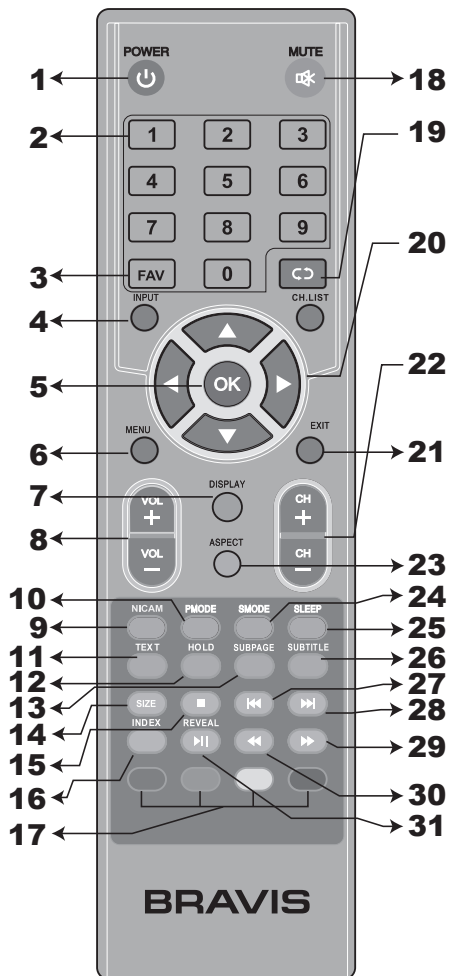

### УСТАНОВКА БАТАРЕЙ ПУЛЬТА ДУ

- Снять крышку батарейного отсека на тыльной стороне пульта дистанционного управления, сместив крышку вниз.
- Установить две батареи типа AAA в батарейный отсек, соблюдая указанную полярность. Не допускается смешивание новых и старых батарей, а также использование батарей разных типов.
- Установить на место крышку батарейного отсека.

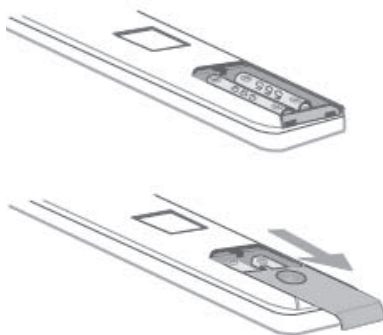

### ПОДКЛЮЧЕНИЕ И ПОДГОТОВКА АНТЕННЫ

#### ПОДКЛЮЧЕНИЕ АНТЕННЫ ИЛИ ВИДЕООБОРУДОВАНИЯ

- Использовать разъем телевизионного кабеля 75Ω или 300-75Ω преобразователь полного сопротивления для подключения антенны с тыльной стороны корпуса.
- Подключать видеоборудование к входным разъемам видео и аудио сигналов с тыльной стороны корпуса.

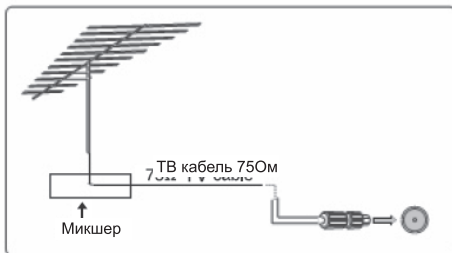

### КОМПЛЕКТАЦИЯ

- Пульт дистанционного управления: 1 шт.
- Инструкция по эксплуатации: 1 шт.



- Гарантийный талон: 2шт.
- Элементы питания (AAA): 2шт.

## ВЫБОР ИСТОЧНИКА ВХОДНОГО СИГНАЛА

- Нажать SOURCE для отображения перечня источников входного сигнала. Нажимайте ▲/▼ для выбора требуемого источника входного сигнала и подтвердите выбор нажатием «ОК». Нажмите кнопку EXIT чтобы скрыть экранное меню, в противном случае оно исчезнет через несколько секунд. (Путь настройки времени отключения меню: MENU / МЕНЮ - TIME Menu / Меню времени - OSD Timer / Таймер OSD)▲/▼

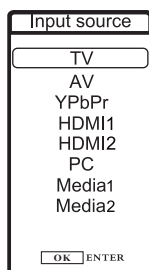

## МЕНЮ КАНАЛОВ



### ПРИМЕЧАНИЕ

Меню канала Channel доступно только в телевизионном режиме / TV, и пункт находится в состоянии, принятом по умолчанию при нажатии MENU, для вывода меню изображения/звука/времени/опций (Picture/Sound/Time/Option), используйте кнопки ◀/▶ для выбора.

## АВТОМАТИЧЕСКАЯ НАСТРОЙКА

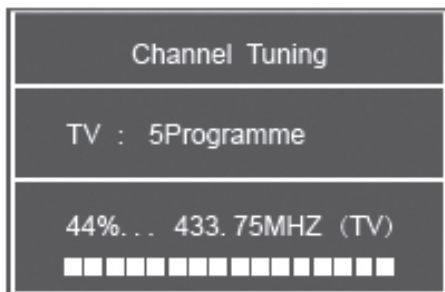

- Автоподстройка осуществляет поиск для доступных каналов и принимаемых каналов программы.
- Нажимайте ▲/▼, чтобы выбрать Автоподстройку, затем нажмите ОК, чтобы начать автопоиск.
- Если Вы хотите остановить поиск, нажмите MENU или EXIT, затем нажмите ◀, чтобы подтвердить, или ▶, чтобы отменить.

## РУЧНАЯ НАСТРОЙКА ATV

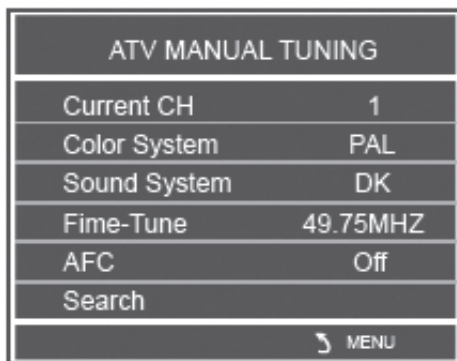

**Current CH / Текущий канал** - Настройка номера канала

**Color system / Система цвета** - Выбор системы цвета (PAL/SECAM/NTSC)

**Sound System / Система звука** Выбор системы звука (DK/BG/I)

**Fine-Tune / Точная настройка** - Точная настройка частоты канала

**AFC** - Автоматическая точная настройка

**Search / Поиск** - Нажмите ◀ для уменьшения текущей частоты и нажмите ▶ для увеличения текущей частоты.

## РЕДАКТИРОВАНИЕ ПРОГРАММЫ

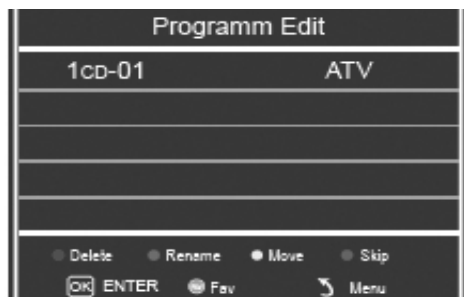

- Четыре цветные кнопки являются кнопками быстрого вызова для программирования канала.
- Вначале нажмите ▲/▼, чтобы выделить канал, который вы желаете удалить или переименовать, переместить или пропустить, затем:
- Чтобы удалить канал, нажмите красную кнопку.
- Нажмите зеленую кнопку, чтобы ввести новое имя, затем ◀/▶, чтобы выбрать слово, которое Вы желаете изменить и ▲/▼, чтобы выбрать слово.
- Нажмите желтую кнопку, чтобы канал можно было перемещать, затем нажмите ▲/▼, чтобы переместить его в желаемое положение.
- Нажмите голубую кнопку, чтобы пропустить выбор канала.
- (Ваш телевизор может «листать» каналы автоматически, когда Вы используете кнопку CH+/- для просмотра каналов).
- При помощи FAV можно добавлять канал в список любимых каналов или удалять из этого списка.

## МЕНЮ ИЗОБРАЖЕНИЯ

Для отображения главного меню нажмите кнопку MENU, затем нажмите ◀/▶, чтобы выбрать меню изображения.

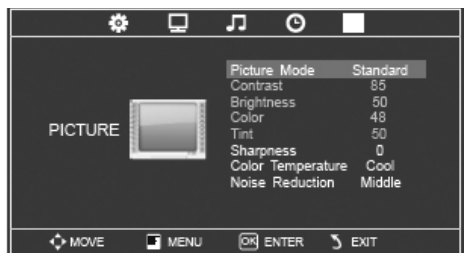

## РЕЖИМ ИЗОБРАЖЕНИЯ

- Выделить нужный пункт и нажать ENTER или ◀/▶, чтобы войти в под-меню, отображающее режим изображения, который Вы можете выбрать: средний/динамичный/стандартный/пользовательский.
- Нажмите PMODE на пульте дистанционного управления, чтобы сразу выбрать режим изображения.

## КОНТРАСТ / ЯРКОСТЬ / ЦВЕТ / ОТТЕНОК (ТОЛЬКО NTSC) / РЕЗКОСТЬ

- Выделите нужный пункт и нажмите ▶, появится полоса, нажимайте ◀/▶, чтобы отрегулировать значение. Нажмите MENU или EXIT, чтобы скрыть экранное меню.

### ПРИМЕЧАНИЕ

Настройка данных параметров возможно только при установке режима изображения в пользовательский / User.

### Контрастность / Contrast

Регулирование уровня белого на изображении.

### Яркость / Brightness

Настройка степени затемнения черных участков изображения.

### Оттенок / Color

Регулирование цветовой интенсивности изображения.

### Відтінок / Tint

Регулирование тона изображения (красный, зеленый, синий).

### Резкость / Sharpness

Повышение четкости кромок объектов для более детального изображения.

### Цветовая температура / Color Temperature

Выбор комфортной цветовой температуры.

### Прохладная / Cool

Дает белым цветам голубой оттенок.

### Средняя / Medium

Дает белым цветам нейтральный оттенок.

### Теплая / Warm

Дает белым цветам красный оттенок.

### Снижение шума / Noise Reduction

Off (Выкл) / Low (Низкое) / Middle (Среднее) / High (Высокое). Установите пункт для определения степени очистки входного сигнала.

## МЕНЮ ЗВУКА

Для входа в главное меню нажмите MENU, затем нажмите ◀/▶, чтобы выбрать меню звука.

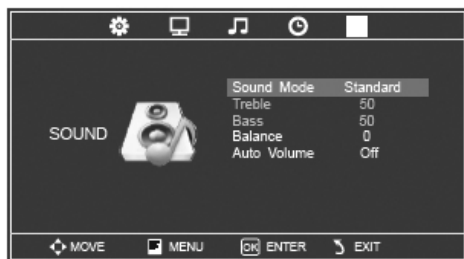

## РЕЖИМ ЗВУКА

- Standard (Стандарт) / Music (Музыка) / Movie (Фильм) / Sports (Пользователь) / User (Пользовательский) (только в это режиме предусмотрена возможность настройки высоких и низких частот).
- **Высокие частоты** - Настройка звука высоких частот.
- **Низкие частоты** - Настройка звука низких частот.
- **Баланс** - Настройка уровней звука, поступающих с правых и левых динамиков.
- **Автоматическая настройка громкости** - Нажмите кнопку L/R для установки или отмены. При включении, осуществляется автоматическое выравнивание уровня слышимого звука при резких изменениях громкости при перерывах на рекламу или переключении каналов.
- **Стерефонический звук** - Включение или выключение функции стерефонического звука.
- **Настройка низких частот / высоких частот / баланса** - Выберите пользовательский (User) режим звука. Выберите элемент и нажмите кнопки ▲/▼ для вывода подменю, после чего нажимайте ◀/▶ для настройки величины.

## МЕНЮ ВРЕМЕНИ

Нажмите кнопку MENU для отображения главного меню, а также нажмите кнопку ◀/▶ для выбора меню времени TIME.

## ТАЙМЕР АВТОМАТИЧЕСКОГО ОТКЛЮЧЕНИЯ

Установите промежуток времени в минутах (выкл/off, 10 мин, 20 мин, 30 мин, 60 мин, 90 мин, 120 мин, 180 мин, 240 мин), по истечении которого, после установки таймера, телевизор выключится автоматически. Для отмены, установите таймер в положение Выкл / Off.

## АВТОМАТИЧЕСКОЕ ОТКЛЮЧЕНИЕ

Выберите время в часах (выкл/off, 3h, 4h, 5h) в течение которого телевизор будет оставаться включенным после последней операции с ним. Для отмены, установите таймер в положение Выкл / Off.

## ТАЙМЕР ЭКРАННОГО МЕНЮ / OSD

Выберите время в секундах (5 с, 10 с, 15с, 20с, 25с, 30с) в течение которого экранное меню будет отображаться после последней операции.

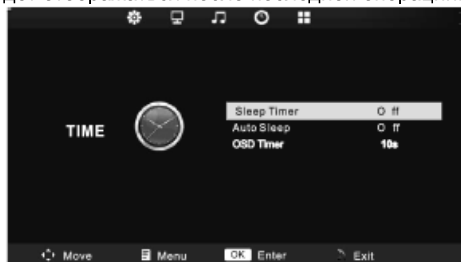

## МЕНЮ ОПЦИЙ



Нажмите кнопку MENU для отображения главного меню, а также нажмите кнопку ◀/▶ для выбора меню опций OPTION.

## ЯЗЫК ЭКРАННОГО МЕНЮ / OSD LANGUAGE

Установите язык отображения экранного меню. (English/Deutsch/Espanol/Francais/Italiano/Українська/Русский)

## ПРОПОРЦИИ

Выберите подходящие пропорции экрана. (4:3 / 16:9 / Zoom1 / Zoom2)

## СИНИЙ ЭКРАН

Установите цвет фона при отсутствии входного сигнала как черный или синий.

## БЛОКИРОВКА КЛАВИШ

Установите для предотвращения использования

ния младшими детьми, или другого нежелательного использования.

## СБРОС

Возврат заводских установок.

## ОБНОВЛЕНИЕ ПРОГРАММНОГО ОБЕСПЕЧЕНИЯ (USB)

Обновление программного обеспечения телевизора. Выберите программное обеспечение в корневом каталоге USB носителя, нажмите ENTER, после чего нажмите ◀ для обновления и ▶ для отмены.

## НОСИТЕЛЬ

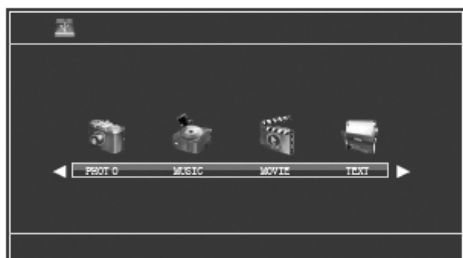

Цвет значка указывает, обнаружил телевизор подключение USB носителя или нет. Синий: да; серый: нет; Нажмите ◀/▶ для выбора значков Photo (Фото) / Music (Музыка) / Movie (Фильм) / Text (Текст) и OK для входа на USB носитель. Более подробная информация.

## ФОТО



Выберите одно изображение для просмотра, отображение всех изображений в папке будет выполнено автоматически. Нажмите OK для вывода следующего меню, после чего можно нажать для выбора.

	Нажимать для воспроизведения или остановки.
	Нажимать для просмотра предыдущего изображения.
	Нажимать для просмотра следующего изображения.
	Нажимать для остановки и возврата в предыдущую папку.
	Нажать для повторного воспроизведения всех изображений в данной папке. Нажать OK для выбора режима повтора: Repeat 1 (Повторить 1) / ALL (ВCE) / None (Нет)
	Нажимать для воспроизведения или остановки фоновой музыки.
	Нажимать для просмотра перечня изображений.
	Нажать для отображения информации текущего изображения (Разрешение (Resolution) / Размер (Size) / Дата (Date) / Время (Time))
	Повернуть по часовой стрелке
	Повернуть против часовой стрелки
	Уменьшение изображения.
	Увеличение изображения. Сначала необходимо уменьшить изображение.
	Выберите значок и нажмите OK, после чего нажмите ▲/▼ и ◀/▶ для перемещения изображения.

## МУЗЫКА

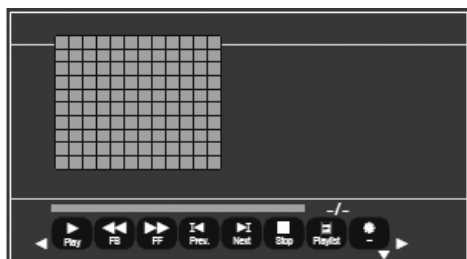

Нажмите ENTER для отображения меню

	Нажимать для воспроизведения или остановки.
	Нажимать для замедления воспроизведения
	Нажимать для ускорения воспроизведения
	Нажимать для воспроизведения предыдущей дорожки
	Нажимать для воспроизведения следующей дорожки
	Нажимать для остановки и возврата к интерфейсу папки.
	Нажать для повторного воспроизведения всех дорожек в данной папке. OK для выбора режима повторного воспроизведения: Repeat 1 (Повторить 1) / ALL (ВСЕ) / None (Нет)
	Нажать для отключения звука или отмены.
	Нажимать для просмотра перечня дорожек.
	Нажать для отображения информации текущей дорожки (Разрешение (Resolution) / Размер (Size) / Дата (Date) / Время (Time))
	Нажимать для перехода в точку, с которой необходимо начать воспроизведение.

## ФИЛЬМ



Нажмите ENTER для отображения меню

	Нажимать для воспроизведения или остановки.
	Нажимать для ускорения обратного воспроизведения
	Нажимать для ускорения прямого воспроизведения
	Нажимать для воспроизведения предыдущего фильма.
	Нажимать для воспроизведения следующего фильма.
	Нажимать для остановки и возврата к интерфейсу папки.
	Нажать для повторного воспроизведения всех фильмов в данной папке. Нажать OK для выбора режима повторного воспроизведения: Repeat 1 (Повторить 1) / ALL (ВСЕ) / None (Нет)
	Установить точки A-B для повторного воспроизведения. Нажать один раз для установки точки A, после чего нажать еще раз для установки точки B, нажать третий раз для отмены.
	Нажимать для просмотра перечня фильмов.
	Нажимать для просмотра информации о текущем фильме.

	Натискати для переходу в точку, з якої необхідно почати відтворення.
	Нажимать для замедления воспроизведения
	Нажимать для перехода в точку, с которой необходимо начать воспроизведение.

	Нажимать для просмотра перечня текстовых файлов.
	Нажимать для просмотра информации о текущих файлах.

## ТЕКСТ



## ПРИМЕЧАНИЕ

Предусмотрена возможность распознавания и чтения только текстовых файлов в формате \*.txt.

Нажмите ОК для отображения меню.

	Переход на предыдущую страницу.
	Переход на следующую страницу.
	Переход на предыдущий текстовый файл.
	Переход на следующий текстовый файл.
	Нажимать для остановки и возврата к интерфейсу папки.
	Нажимать для воспроизведения или остановки фоновой музыки.

## ОБСЛУЖИВАНИЕ

Неисправности на ранних этапах можно предупредить. Тщательная и регулярная очистка может продлить время эксплуатации Вашего нового телевизора. Перед выполнением любой очистки необходимо отключать питание и шнур питания.

## ОЧИСТКА ЭКРАНА

Ниже представлен способ защиты экрана телевизора от пыли. Смочить мягкую ткань в смеси теплой воды и небольшого количества средства для смягчения тканей или средства для мытья посуды. Выжать ткань почти досуха, после чего использовать ее для протирки экрана.

Устранять с поверхности экрана излишки воды, после чего дать ему полностью высохнуть на воздухе перед включением телевизора.

## ОЧИСТКА КОРПУСА

Для устранения грязи и пыли, следует протирать корпус мягкой, сухой, не оставляющей хлопкового пуха, тканью. Не используйте влажную ткань.

## ДЛИТЕЛЬНОЕ ОТСУТСТВИЕ

В случае длительного отсутствия (например, во время отпуска), рекомендуется отключать шнур питания для защиты от возможных повреждений от молний или бросков напряжения в сети.

## УСТРАНЕНИЕ НЕИСПРАВНОСТЕЙ

С целью экономии времени и средств, мы рекомендуем пользователям самостоятельно находить причину проблемы в соответствии с приведенными ниже инструкциями перед обращением в отдел послепродажного обслуживания.

**ПРИМЕЧАНИЕ**

Не оставляйте телевизор на длительное время с неподвижным изображением, возможное устойчивое выгорание изображения на экране.

Нет изображения, нет звука	Проверить подключение телевизора. Проверить подключение телевизора к источнику питания. Проверить наличие электропитания.
Пустой экран	Проверить правильность сигнала на входе. Нажать кнопку INPUT для переключения в режиме сигнала на ТВ вход. Повторно включить питание телевизора в случае его отключения.
Нет звука	Нажмите кнопку Mute и проверьте состояние режима отключения звука Mute. Включите другой канал и проверьте, сохраняется ли проблема. Нажмите кнопку VOL+ и проверьте, не решает ли это проблему.
Плохой звук	Проверить правильность акустической системы. Сведения о настройке представлены на странице 11.
Нет изображения на некоторых каналах	Проверить правильность выбора канала. Настроить антенну. Выполнить настройку с помощью функций точной настройки Fine Tune и ручного сканирования Manual Scan.
Отсутствует цветное изображение на некоторых каналах (черно-белое изображение)	Проверить, существует ли данная проблема на других каналах. Проверить системы изображения и звука. Смотрите соответствующие инструкции в Руководстве по настройке цветов.
Пятна на некоторых или всех изображениях	Проверить правильность подключения антенны. Проверить исправность антенны. Выполнить точную настройку канала.
Горизонтальные / вертикальные полосы на экране, дрожащее изображение	Проверить внешние помехи, связанные, например, с электроприборами или электроинструментом

Отсутствует управление телевизором	Отключить телевизор от источника электропитания, подождать 10 секунд и включить его снова. Если проблема сохраняется, необходимо обратиться к авторизованной службе послепродажного обслуживания.
------------------------------------	---

ДСТУ EN 55013:2004 (EN 55013:1997, IDT),  
 ДСТУ EN 55020:2003 (EN 55020:1994, IDT),  
 ДСТУ IEC 61000-3-2:2004 (IEC 61000-3-2:2004, IDT), ДСТУ EN 61000-3-3:2010 (EN 61000-3-3:2008, ITD), ДСТУ IEC 60065:2009 (IEC 60065:2005, IDT)

Срок службы (годности) товара - 3 года.  
 По окончании срока службы изделия вам необходимо обратиться в авторизованный сервисный центр для проведения профилактического обслуживания изделия и определения его пригодности к дальнейшей эксплуатации. Работы по профилактическому обслуживанию изделия и его диагностики выполняются авторизованными сервисными центрами на платной основе.

Производитель не рекомендует продолжать эксплуатацию изделия по окончании срока службы без проведения его профилактического обслуживания в авторизованном сервисном центре, так как в этом случае изделие может представлять опасность для жизни, здоровья или имущества потребителя.

Уполномоченный представитель производителя в Украине: ООО «НАШ СЕРВИС», 04060, г. Киев, ул. Щусева, дом 44, тел.: (044) 467-08-59

Производитель: Shenzhen Hypernova Group Limited. Hypernova Industrial Park, Gongming, Guangming District, Shenzhen, China.  
 Шеньжень Хипернова Групп Лимитед, Хипернова Индастриал Парк, Гонгминг, Гуангминг Дистрикт, Шеньжень, Китай.

Дата производства: 10.08.2014