

# SHARP®

## LC-60LE822E LC-60LE822ERU

LCD COLOUR TELEVISION  
LCD-FARBFERNSEHGERÄT  
TÉLÉVISEUR COULEUR À ÉCRAN  
CRISTAUX LIQUIDES (LCD)  
TELEVISORE A COLORI LCD  
LCD-KLEURENTELEVISIE  
TELEVISIÓN EN COLOR LCD  
TELEVISOR DE CRISTAL LÍQUIDO  
LCD RENKLİ TELEVİZYON  
КОЛЬОРОВИЙ ТЕЛЕВІЗОР З  
РІДКОКРИСТАЛІЧНИМ ДИСПЛЕЄМ  
ЦВЕТНОЙ ТЕЛЕВИЗОР С  
ЖИДКОКРИСТАЛЛИЧЕСКИМ ДИСПЛЕЕМ

OPERATION MANUAL  
BEDIENUNGSANLEITUNG  
MODE D'EMPLOI  
MANUALE DI ISTRUZIONI  
GEBRUIKSAANWIJZING  
MANUAL DE MANEJO  
MANUAL DE OPERAÇÃO  
KULLANMA KILAVUZU  
ІНСТРУКЦІЯ З ЕКСПЛУАТАЦІЇ  
ИНСТРУКЦИЯ ПО ЭКСПЛУАТАЦИИ

# AQUOS

# LED



**HD**  
TV  
1080p

**DOLBY**  
DIGITAL PLUS

**HDMI**  
HIGH DEFINITION MULTIMEDIA INTERFACE

**DVB**  
Digital Video  
Broadcasting

**DIVX**  
HD

ENGLISH

DEUTSCH

FRANÇAIS

ITALIANO

NEDERLANDS

ESPAÑOL

PORTUGUÊS



TÜRKÇE

УКРАЇНСЬКА

РУССКИЙ



### **SPECIAL NOTE FOR USERS IN THE U.K.**

The mains lead of this product is fitted with a non-rewireable (moulded) plug incorporating a 13A fuse. Should the fuse need to be replaced, a BSI or ASTA approved BS 1362 fuse marked  or  and of the same rating as above, which is also indicated on the pin face of the plug, must be used.

Always refit the fuse cover after replacing the fuse. Never use the plug without the fuse cover fitted.

In the unlikely event of the socket outlet in your home not being compatible with the plug supplied, cut off the mains plug and fit an appropriate type.

#### **DANGER:**

The fuse from the cut-off plug should be removed and the cut-off plug destroyed immediately and disposed of in a safe manner.

Under no circumstances should the cut-off plug be inserted elsewhere into a 13A socket outlet, as a serious electric shock may occur.

To fit an appropriate plug to the mains lead, follow the instructions below:

#### **IMPORTANT:**

The wires in the mains lead are coloured in accordance with the following code:

**Blue: Neutral**

**Brown: Live**

As the colours of the wires in the mains lead of this product may not correspond with the coloured markings identifying the terminals in your plug, proceed as follows:

- The wire which is coloured blue must be connected to the plug terminal which is marked N or coloured black.
- The wire which is coloured brown must be connected to the plug terminal which is marked L or coloured red.

Ensure that neither the brown nor the blue wire is connected to the earth terminal in your three-pin plug.

Before replacing the plug cover make sure that:

- If the new fitted plug contains a fuse, its value is the same as that removed from the cut-off plug.
- The cord grip is clamped over the sheath of the mains lead, and not simply over the lead wires.

**IF YOU HAVE ANY DOUBT, CONSULT A QUALIFIED ELECTRICIAN.**

- Иллюстрации и OSD в данной инструкции по эксплуатации используются с целью пояснения, и они могут немного отличаться от реальных действий.
- Примеры в данной инструкции основаны на модели LC-60LE822E.

## Уважаемый покупатель продукции SHARP

Благодарим Вас за приобретение цветного телевизора с жидкокристаллическим дисплеем SHARP. Для обеспечения безопасности и многих лет бесперебойной эксплуатации Вашего изделия, пожалуйста, перед началом его использования внимательно прочтите пункт **Важные меры предосторожности по безопасности**.

## Торговые марки

- «HDMI, логотип HDMI и High-Definition Multimedia Interface являются торговыми марками или зарегистрированными торговыми марками HDMI Licensing LLC в США и других странах».

- Произведено по лицензии Dolby Laboratories.
- «Dolby» и символ двойной буквы D являются торговыми марками Dolby Laboratories.

- Логотип «HD TV 1080p» является торговой маркой DIGITALEUROPE.

- Логотип DVB является зарегистрированной торговой маркой Digital Video Broadcasting–DVB–project.

- LCフォント、LCFONT、エルシーフォント и логотип LC являются зарегистрированными товарными знаками компании SHARP Corporation. В данное изделие встроена технология LC Font, разработанная компанией SHARP Corporation, позволяющая четко отображать легко читаемые символы на жидкокристаллическом экране. Вместе с тем, для отображения некоторых экранных страниц используются другие шрифты, не адаптированные для ЖК-экранов.

- DivX®, DivX Certified® и соответствующие логотипы являются зарегистрированными торговыми марками DivX, INC. и используются по лицензии.

- О ВИДЕОФОРМАТЕ DIVX: DivX® — это формат цифровой видеозаписи, разработанный компанией DivX, Inc. Данное устройство официально сертифицировано для воспроизведения видеозаписей в формате DivX. Посетите [www.divx.com](http://www.divx.com) для получения дополнительной информации и программных средств для конвертирования своих видеозаписей в формат DivX.
- О ВИДЕО ПО ЗАПРОСУ В ФОРМАТЕ DIVX: Для воспроизведения записей в формате DivX видео по запросу (VOD) это устройство, сертифицированное для работы с DivX, должно быть зарегистрировано. Чтобы сгенерировать регистрационный код, найдите пункт «DivX VOD» в меню настроек устройства. Посетите сайт [vod.divx.com](http://vod.divx.com) и пройдите регистрацию, введя этот код. Там же вы сможете узнать больше о видео по запросу в формате DivX.

- «x.v.Colour» и **x.v.Colour** являются товарными знаками Sony Corporation.

<b>Введение .....</b>	<b>2</b>
Важные меры предосторожности по безопасности .....	2
Название детали .....	3
Что такое Меню? .....	5
Прилагаемые принадлежности .....	6
<b>Подготовка .....</b>	<b>7</b>
Использование пульта дистанционного управления .....	7
Снятие подставки .....	8
<b>Руководство по быстрой настройке .....</b>	<b>9</b>
Обзор первоначальной инсталляции .....	9
Перед включением питания .....	10
Установка CA-карты в модуль CI .....	10
Первоначальная автоматическая инсталляция .....	11
<b>Просмотр телевизора .....</b>	<b>16</b>
Ежедневная работа .....	16
EPG .....	18
Телетекст .....	21
<b>Подключение внешних устройств .....</b>	<b>22</b>
Подключения видео .....	22
Подключения аудио .....	24
<b>AQUOS LINK .....</b>	<b>25</b>
Управление устройствами HDMI при помощи AQUOS LINK .....	25
Подключение AQUOS LINK .....	25
Установка AQUOS LINK .....	26
Управление устройством AQUOS LINK .....	27
<b>Основная регулировка .....</b>	<b>28</b>
Настройки изображения .....	28
Установки звука .....	30
Установки экономии энергии .....	31
Установки канала .....	32
Установки пароля/блокировки .....	35
Установки языка .....	36
Полезные настройки .....	36
<b>Полезные функции просмотра .....</b>	<b>37</b>
Time shift .....	37
Выбор размера изображения .....	39
Установки индикации .....	41
<b>Другие полезные функции .....</b>	<b>42</b>
Установка в случае использования внешних устройств .....	42
Дополнительные функции .....	43
Подключение устройства USB .....	44
Подключение к серверу домашней сети .....	44
Носители USB/Домашняя сеть .....	44
Совместимость с устройством USB/сервером домашней сети .....	47
Выбор формата изображения для режима видео .....	47
<b>Подключение ПК .....</b>	<b>48</b>
Подключение ПК .....	48
Отображение на экране изображения с ПК .....	48
Технические характеристики порта RS-232C .....	50
<b>Приложение .....</b>	<b>52</b>
Поиск и устранение неисправностей .....	52
Обновление Вашего телевизора через DVB-T .....	53
Получение информации об обновлении .....	53
Обновление Вашего телевизора через USB .....	54
Технические характеристики .....	56
Экологические характеристики .....	57
Размерные чертежи .....	59
Утилизация по окончании срока службы .....	60

# Введение

## Важные меры предосторожности по безопасности

- Очистка—Перед очисткой изделия отсоедините шнур питания переменного тока от сетевой розетки. Для чистки изделия используйте влажную ткань. Не используйте жидкие или аэрозольные очистители.
- Используйте мягкую влажную ткань для осторожной протирки загрязненной панели. Чтобы не повредить панель, не используйте для протирки специальные салфетки с химическим раствором. Химические вещества могут повредить или привести к появлению трещин на корпусе телевизора.
- Вода и влага—Не используйте изделие вблизи воды, например, рядом с ванной, умывальником, кухонной мойкой, емкостью для стирки, плавательным бассейном и в сыром подвале.
- Не размещайте на данном изделии вазы или другие емкости с водой. Вода может пролиться на изделие, что приведет к возгоранию или поражению электрическим током.
- Подставка—Не размещайте изделие на неустойчивой тележке, подставке, треноге или столе. Это может вызвать падение изделия, что приведет к серьезным травмам, а также к его повреждению. Используйте только тележку, подставку, треногу, кронштейн или стол, рекомендуемые производителем или продаваемые вместе с изделием. При установке изделия на стене обязательно следуйте инструкциям производителя. Используйте только монтажные детали, рекомендуемые производителем.
- При перемещении изделия, размещенного на тележке, его следует передвигать с максимальной осторожностью. Внезапные остановки, чрезмерные усилия и неровная поверхность пола могут вызвать падение изделия с тележки.
- Вентиляция—Вентиляционные и другие отверстия в корпусе предназначены для вентиляции. Не закрывайте и не загромождайте данные щели и отверстия, так как недостаточная вентиляция может привести к перегреву и/или сокращению срока эксплуатации изделия. Не размещайте изделие на кровати, диване, ковре и на подобных поверхностях, так как они могут закрыть вентиляционные отверстия. Данное изделие не предназначено для встроенной установки; не размещайте его в закрытом пространстве, таком как книжный шкаф или полка, не обеспечив соответствующую вентиляцию, указанную в инструкциях производителя.
- Панель жидкокристаллического дисплея, используемая в данном изделии, сделана из стекла. Следовательно, она может разбиться при падении или сильной встряске изделия. В случае повреждения панели жидкокристаллического дисплея будьте осторожны, чтобы не пораниться осколками стекла.
- Источники тепла—Храните изделие вдали от источников тепла, таких как радиаторы, нагреватели, печи и другие изделия, выделяющие тепло (включая усилители).
- Для предотвращения возгорания никогда не размещайте сверху или снизу телевизора какие-либо свечи или открытый огонь.
- Для предотвращения возгорания или поражения электрическим током не размещайте шнур питания переменного тока под телевизором или другими тяжелыми предметами.
- Наушники—Не устанавливайте высокий уровень громкости. Специалисты в области слуха не рекомендуют использовать длительное прослушивание с высоким уровнем громкости.
- Не отображайте неподвижное изображение в течение длительного периода времени, так как это может вызвать появление остаточного изображения.
- Питание потребляется всегда, когда штепсель вставлен в розетку.
- Обслуживание—Не пытайтесь обслуживать изделие самостоятельно. После снятия крышек Вы можете оказаться под воздействием высокого напряжения и прочих опасностей. Обратитесь к квалифицированному персоналу для выполнения обслуживания.



Панель жидкокристаллического дисплея является высокотехнологичным изделием, которое обеспечивает высокую детализацию изображения. Из-за большого количества пикселей иногда на экране могут появляться некоторые неактивные пиксели в виде синей, зеленой или красной неподвижной точки. Это соответствует техническим характеристикам изделия и не является дефектом.

### Меры предосторожности при транспортировке телевизора

При транспортировке телевизора никогда не переносите его, удерживая за громкоговорители. Обязательно переносите телевизор вдвоем, удерживая двумя руками—одна рука на каждой стороне телевизора.

## ОСТОРОЖНО

Во избежание возгорания никогда не допускайте нахождения свечей или открытого пламени вблизи данного изделия.



### Пульт дистанционного управления

1 TV (Режим ожидания/Вкл.)  
(Стр. 16)

2 **ATV**  
Нажмите для перехода в режим обычного аналогового телевидения.

**DTV**  
Нажмите для перехода в режим цифрового телевидения.

**SAT**  
Нажмите для перехода в режим спутникового телевидения.

**RADIO**  
DTV/SAT: Переключение между режимами Радио и Данные.  
• Если по DVB передаются только данные (радиовещание отсутствует), радиовещание будет пропущено.

3 **Кнопки AQUOS LINK**  
Если внешнее оборудование, такое как BD-плеер AQUOS, подключено с помощью кабелей HDMI и совместимо с AQUOS LINK, Вы можете использовать эти кнопки AQUOS LINK. См. стр. 25 и 27 для получения подробных сведений.

4 **TIME SHIFT (READY/ / /)**  
Нажмите для временной записи просматриваемой программы, если хотите прервать просмотр, например, чтобы ответить на телефонный звонок (Стр. 37–38).

5 **Цифровые кнопки 0–9**  
Выбор канала.  
Введите нужные цифры.  
Установка страницы в режиме телетекста.

• Если в установке страны в пункте «Автоинсталляция» (Стр. 32) выбраны страны Северной Европы (Швеция, Норвегия, Финляндия, Дания или Исландия), номера каналов DTV будут четырехзначными. При выборе другой страны номера каналов DTV будут трехзначными.

6 **⏮ (Предыдущий кадр)**  
Нажмите для возврата к предыдущему выбранному каналу или внешнему входному сигналу.

7 **🔊 (Режим звука)**  
Выбор мультитеплексного режима звука (Стр. 17).

**⏏ (Режим Широкий)**  
Выбор режима Широкий (Стр. 39, 47 и 48).

8 **🔇 (Приглушение)**  
Включение/выключение звука телевизора.

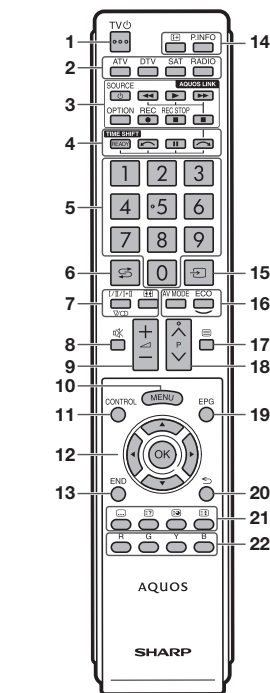

9 **🔊 +/- (Громкость)**  
Повышение/понижение громкости звука телевизора.

10 **MENU**  
Включение/выключение экрана «Меню».

11 **CONTROL**  
Нажмите для отображения панели, позволяющей вызывать некоторые функции с экрана.

12 **▲/▼/◀/▶ (Курсор)**  
Выбор нужной опции на экране установки.

**OK**  
Выполнение команды на экране «Меню».  
ATV/DTV/SAT: Отображение «Список КАН» в то время, когда не отображается никакой другой экран «Меню».

13 **END**  
Выход из экрана «Меню».

14 **i+ (Отображение информации)**  
Нажмите для отображения информации о станции (номера канала, сигнала, и т.п.) в верхнем правом углу экрана (Стр. 41).

**P.INFO**  
Нажмите для отображения информации о программе, передаваемой через цифровое телевидение (только DTV/SAT).

15 **↵ (Ввод)**  
Выбор источника входного сигнала (Стр. 17).

16 **AV MODE**  
Выбор установки видеорежима (Стр. 28).

**ECO (Стандарт/Дополнительный/ВЫКЛ)**  
Выбор установки «Экон. Энергии» (Стр. 31).

17 **☰ (Телетекст)**  
ATV: Отображение аналогового телетекста (Стр. 21).  
DTV/SAT: Выбор MHEG-5 и телетекста для DTV/SAT (Стр. 21).

18 **P ▲/▼**  
Выбор телевизионного канала.

19 **EPG**  
DTV/SAT: Отображение экрана EPG (Стр. 18–20).

20 **↶ (Возврат)**  
Возврат к предыдущему экрану «Меню».

21 **Кнопки для полезных операций**  
**☰ (Субтитр)**  
Включение/выключение языков субтитров (Стр. 21 и 36).

**☰ (Отображение скрытого телетекста)**  
(Стр. 21)

**☰ (Субстраница)**  
(Стр. 21)

**☰ (Стоп-кадр/Приостановка)**  
Нажмите для приостановки движущегося изображения на экране. Телетекст: Прекращение автоматического обновления страниц телетекста или возобновление режима приостановки.

22 **R/G/Y/B (Цветные) кнопки**  
Цветные кнопки используются для выбора опций соответствующего цвета на экране (напр., EPG, MHEG-5, Телетекст).

# Введение

## Телевизор (вид спереди)

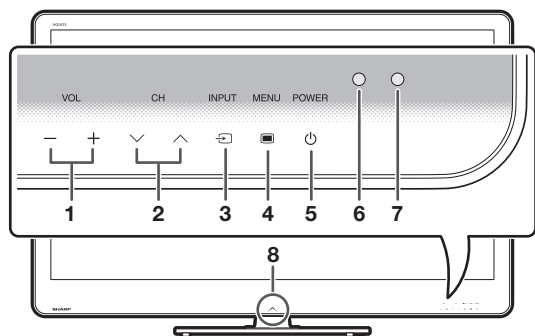

- 1 **VOL** - / + (Кнопки регулировки громкости)
- 2 **CH** V / ^ (Кнопки выбора программы [канала])
- 3 **INPUT** → (Кнопка Ист. ввода)
- 4 **MENU** (Кнопка ТВ МЕНЮ)
- 5 **POWER** (Кнопка Питание)
- 6 Датчик ИК
- 7 Датчик дистанционного управления
- 8 Светодиод подсветки

## Телевизор (вид сзади)

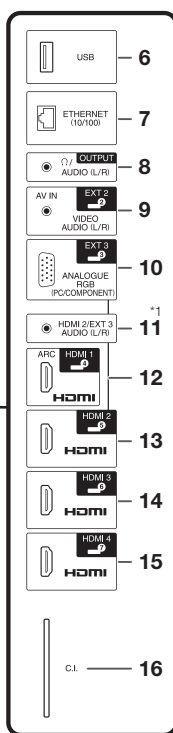
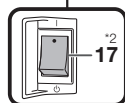
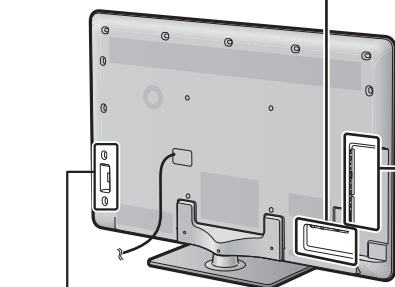
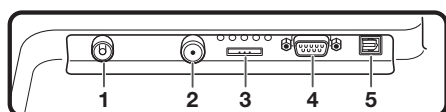

- 1 Гнездо антенны
- 2 Гнездо спутниковой антенны
- 3 Гнездо EXT 1 (RGB)
- 4 Гнездо RS-232C
- 5 Гнездо DIGITAL AUDIO OUTPUT
- 6 USB-разъем
- 7 Гнездо ETHERNET (10/100)
- 8 Гнездо OUTPUT (Наушники/AUDIO (L/R))
- 9 Гнездо EXT 2 (AV IN/VIDEO/AUDIO (L/R))
- 10 Гнездо EXT 3 (ANALOGUE RGB (PC/COMPONENT))
- 11 Гнездо HDMI 2/EXT 3 AUDIO (L/R)
- 12 Гнездо HDMI 1 (HDMI/ARC)
- 13 Гнездо HDMI 2 (HDMI)
- 14 Гнездо HDMI 3 (HDMI)
- 15 Гнездо HDMI 4 (HDMI)
- 16 Слот С.И. (COMMON INTERFACE)
- 17 Выключатель питания MAIN POWER

### ОСТОРОЖНО

- Чрезмерное звуковое давление открытых и закрытых наушников может привести к потере слуха.
- Не устанавливайте высокий уровень громкости. Специалисты в области слуха не рекомендуют использовать длительное прослушивание с высоким уровнем громкости.

\*1 С обоими гнездами HDMI 2 и EXT 3 можно использовать одно и то же входное звуковое гнездо (HDMI 2/EXT 3 AUDIO (L/R)). Тем не менее, нужную опцию необходимо выбрать в меню «Выбор аудио» (Для получения подробной информации обратитесь к стр. 30).

\*2 Когда выключатель питания MAIN POWER выключен (⏻), потребление электроэнергии снижается до 0,01 Вт или менее. Однако в отличие от отсоединения шнура питания переменного тока от сетевой розетки питание отключается не полностью.

# Введение

## Что такое Меню?

Вам необходимо вывести OSD для выполнения установок телевизора. OSD для установок называется «Меню». «Меню» используется для включения различных установок и регулировок.

## Основные операции

1

### Отображение экрана Меню

Нажмите кнопку **MENU**, после чего появится экран «Меню».

3

### Выход из экрана Меню

Данная операция приведет к выходу из экрана «Меню» в случае нажатия кнопки **END** до ее завершения.

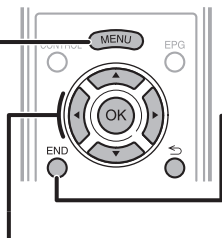

2

## Выберите опцию

«Меню» подразделяется на категории настроек для улучшения просмотра.

### Выбор в Меню

- 1 Воспользуйтесь кнопками **◀/▶** для выбора нужного меню, а затем нажмите кнопку **OK**. Нажмите кнопку **↶** для возврата к предыдущей категории меню.
- 2 Воспользуйтесь кнопками **◀/▶** для выбора нужного подменю, а затем нажмите кнопку **OK**.
- 3 Воспользуйтесь кнопками **▲/▼** для выбора опции, которую хотите выбрать или настроить, а затем нажмите кнопку **OK**.

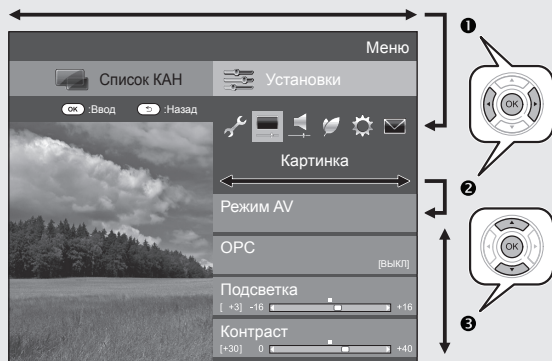

### Выбор опций

- 4 Воспользуйтесь кнопками **▲/▼** или **◀/▶** для регулировки параметра для улучшения просмотра ТВ, а затем нажмите кнопку **OK**.

### ПРИМЕР

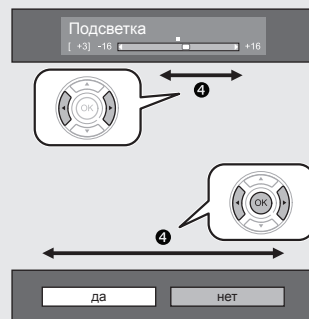

### ПРИМЕЧАНИЕ

- Чтобы узнать, когда нажимать кнопку **OK**, обратитесь к подсказке, находящейся ниже панели меню.

LCFONT

В данное изделие встроена технология LC Font, разработанная компанией SHARP Corporation, позволяющая четко отображать легко читаемые символы на жидкокристаллических экранах.











### ПРИМЕЧАНИЕ

- В выбранных режимах входного сигнала опции «Меню» отличаются, однако последовательность действий остается неизменной.
- Опции со значком не могут быть выбраны по различным причинам.
- При использовании некоторых типов сигнала, дополнительных настроек или подключении некоторых устройств отдельные опции могут быть недоступны.

# Введение

## Работа без пульта дистанционного управления

Данная функция полезна, если поблизости нет пульта дистанционного управления.

- 1 Нажмите кнопку **MENU** , после чего появится экран «Меню».
- 2 Воспользуйтесь кнопками **CH**   вместо кнопок   или кнопками **VOL**   вместо кнопок   для выбора опции.
- 3 Нажмите кнопку **INPUT**  для завершения установки.

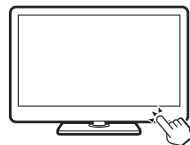

## Об указательной индикации

Подсказка ниже панели меню показывает операции для OSD.

- Полоска сверху является руководством по операциям с пультом дистанционного управления. Эта полоска будет меняться в соответствии с экраном каждой установки меню.

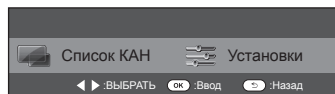

## Прилагаемые принадлежности

Пульт дистанционного управления  
(x 1)



Стр. 3 и 7

Щелочная батарея размера «AAA»  
(x 2)



Стр. 7

Кабельный зажим (x 1)

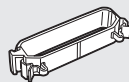

Стр. 10

Компонентный кабель RGB (x 1)

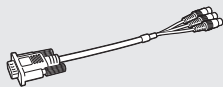

Стр. 23

Кабель SCART (x 1)

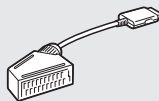

Стр. 23

Кабель AV (x 1)

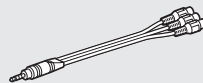

Стр. 23 и 24

Инструкция по эксплуатации (Данное издание)





# Подготовка

## Использование пульта дистанционного управления

### Вставка батарей

Перед использованием телевизора в первый раз вставьте две прилагаемые щелочные батареи размера «AAA». Когда батареи разрядятся и пульт дистанционного управления перестанет работать, замените батареи новыми батареями размера «AAA».

- 1 Откройте крышку батарейного отсека.
- 2 Вставьте две прилагаемые щелочные батареи размера «AAA».
  - Разместите батареи таким образом, чтобы их контакты соответствовали значкам (+) и (-) в гнездах батарейного отсека.
- 3 Закройте крышку батарейного отсека.

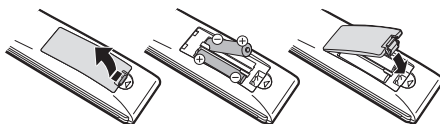

### ПРЕДОСТЕРЕЖЕНИЕ

Неправильное использование батарей может привести к утечке химикатов или взрыву. Обязательно следуйте приведенным ниже инструкциям.

- Не используйте вместе батареи различных типов. Различные типы батарей имеют различные характеристики.
- Не используйте вместе старые и новые батареи. Использование вместе старых и новых батарей может сократить срок эксплуатации новых батарей или вызвать утечку химикатов в старых батареях.
- Извлеките батареи, как только они разрядятся. Химикаты, вытекающие из батарей, могут вызвать высыпания. При обнаружении какой-либо утечки химикатов, тщательно вытрите их тканью.
- Батареи, прилагаемые к данному изделию, могут иметь более короткий срок эксплуатации из-за условий хранения.
- Если Вы не будете использовать пульт дистанционного управления в течение длительного периода времени, извлеките из него батареи.
- При замене батарей используйте щелочные батареи вместо угольно-цинковых.

### Примечания по утилизации батарей

Прилагаемые батареи не содержат таких вредных материалов, как кадмий, свинец или ртуть.

В правилах, касающиеся использованных батарей, оговорено, что батареи не должны больше выбрасываться вместе с бытовыми отходами. Сдавайте бесплатно любые использованные батареи в предназначенные для сбора контейнеры, установленные коммерческими организациями.

### Угол действия пульта дистанционного управления

Используйте пульт дистанционного управления, направляя его в сторону датчика дистанционного управления. Предметы между пультом дистанционного управления и датчиком могут помешать правильной работе.

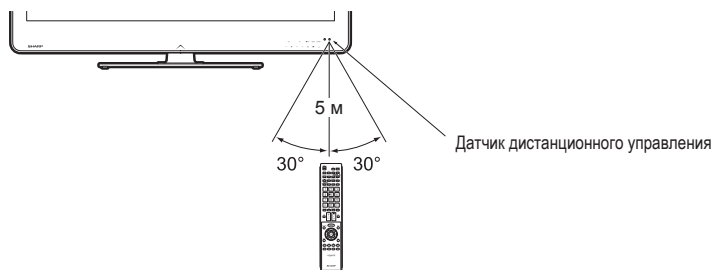

### Предостережения относительно пульта дистанционного управления

- Не подвергайте пульт дистанционного управления ударам. Кроме того, не подвергайте пульт дистанционного управления воздействию жидкостей, а также не размещайте его в местах с высокой влажностью.
- Не устанавливайте и не размещайте пульт дистанционного управления под прямым солнечным светом. Нагрев может вызвать деформацию пульта.
- Пульт дистанционного управления может не работать правильно, если датчик дистанционного управления на телевизоре находится под воздействием прямого солнечного света или сильного освещения. В подобном случае измените угол освещения телевизора или пользуйтесь пультом дистанционного управления ближе к датчику дистанционного управления.

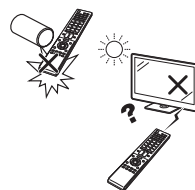

# Подготовка

## Снятие подставки

Для крепления телевизора на стене необходимо отсоединить подставку. Ниже приводится порядок действий по снятию подставки.

- Перед выполнением работы отсоедините шнуры и снимите четыре заглушки на задней стороне телевизора.

### ОСТОРОЖНО

- Снятие подставки и монтаж цветного телевизора с жидкокристаллическим дисплеем требуют специальной квалификации и должны производиться только квалифицированным обслуживающим персоналом. Покупателям не следует пытаться сделать эту работу самостоятельно. Компания SHARP не несёт ответственности за несчастные случаи или травмы, вызванные неправильным снятием подставки или монтажом.

### ПРЕДОСТЕРЕЖЕНИЕ

- Телевизор имеет большой вес, будьте осторожны и не уроните его на ноги или на пол.
- Для выполнения этой работы требуется не менее двух человек.

#### 1 Снимите крышку подставки.

- 1 Открутите и извлеките три коротких винта из трёх отверстий в крышке подставки.
- 2 Снимите крышку подставки с двух защелок на основании подставки.

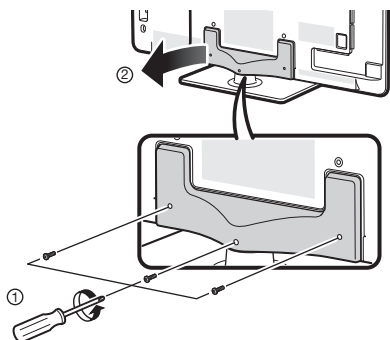

#### 2 Открутите и извлеките четыре коротких винта из четырёх отверстий на задней стороне телевизора.

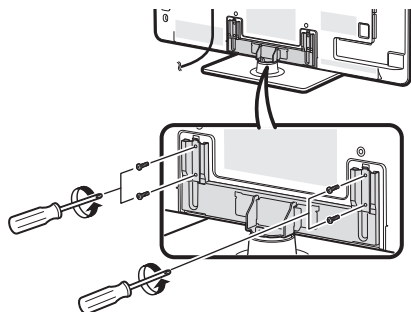

#### 3 Поднимите корпус телевизора и отсоедините его от подставки.

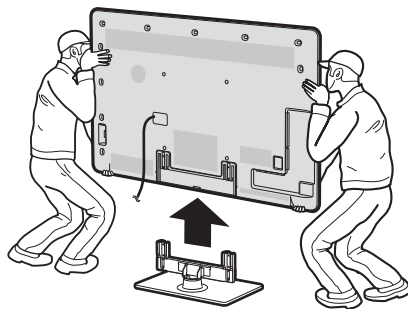

### ПРИМЕЧАНИЕ

- Для установки подставки выполните приведенные выше действия в обратном порядке.
- Отвертка не входит в комплект поставки данного изделия.
- Основание подставки изготовлено из стекла. Поэтому будьте осторожны, чтобы не уронить основание подставки и не раздавить его.
- Не помещайте тяжелые предметы на основание подставки.

### ПРЕДОСТЕРЕЖЕНИЕ

Подставка изготовлена из закалённого стекла. Прочтите следующие правила безопасного использования подставки и соблюдайте их.

- Не допускайте падения или чрезмерного давления на подставку при сборке и креплении или снятии её с телевизора.
- Не допускайте случайных ударов по стеклянной части подставки острыми или твёрдыми предметами, поскольку при этом стекло может разбиться.
- Продолжительное использование закалённого стекла с царапинами может привести к его разрушению. Если на закалённом стекле появились царапины, прекратите пользоваться подставкой.

# Руководство по быстрой настройке

## Обзор первоначальной инсталляции

Выполните приведенные ниже пункты один за другим при использовании телевизора в первый раз. Некоторые пункты могут не быть необходимыми в зависимости от установки и подключения телевизора.

# 1

## Подготовка

- 1 Подсоедините антенный кабель к гнезду антенны (Стр. 10).

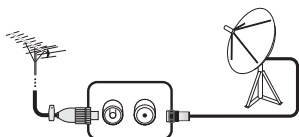

- 2 В случае необходимости вставьте SA-карту в слот CI для просмотра закодированных программ (Стр. 10).



- 3 Вставьте шнур питания в розетку переменного тока (Стр. 10).

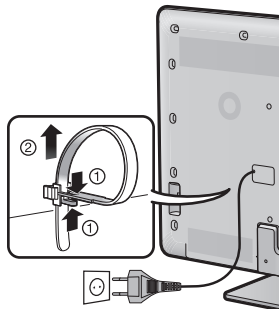

Формы изделия могут быть различными в некоторых странах.

# 2

## Выполните первоначальную настройку

- 1 Убедитесь, что выключатель питания MAIN POWER на задней панели телевизора включен (I).

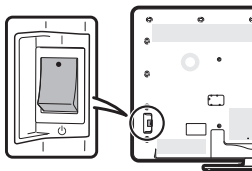

- Стандартной заводской установкой для выключателя питания MAIN POWER является «Включено» (I).

- 2 Включите питание с помощью кнопки POWER на телевизоре (Стр. 16).

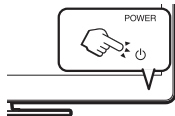

- 3 Выполните первоначальную автоматическую инсталляцию (Стр. 11–14).

- ✓ Установка языка
- ✓ Установка Дом/Универмаг
- ✓ Установка страны
- ✓ Настройка поиска каналов («Цифрового поиск»/«Аналогового поиск»/«Пропуск»)



## Начните поиск каналов

# 3

## Просмотр телевизора

- 1 Поздравляем! Теперь Вы можете смотреть телевизор.
- 2 В случае необходимости отрегулируйте антенну для получения максимально устойчивого приема сигнала (Стр. 15).

## Подключите внешние устройства

- 1 Подключите внешние устройства, такие как DVD-плеер/рекордер, как указано в инструкции (Стр. 22–24).

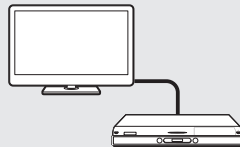

- 2 Подсоедините внешние звуковые устройства, такие как громкоговорители/усилители, как указано в инструкции (Стр. 24).



# Руководство по быстрой настройке

## Перед включением питания

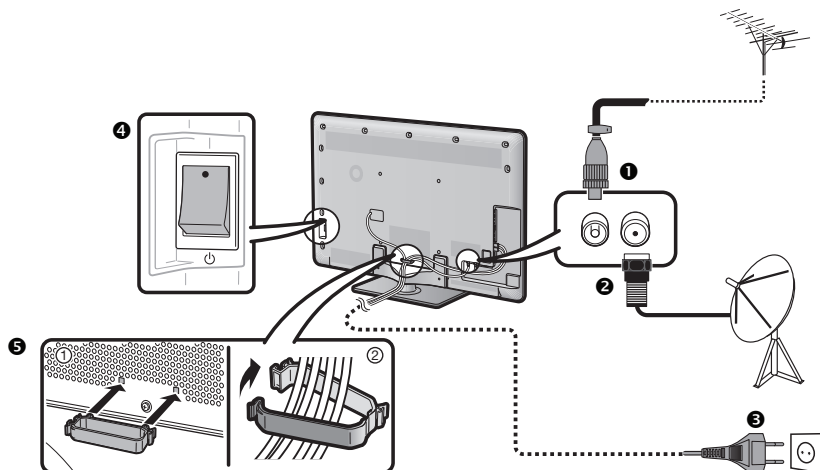

- 1 Стандартный штекер DIN45325 (IEC 169-2) 75  $\Omega$  коаксиальный кабель
- 2 Кабель спутниковой антенны
- 3 Шнур питания переменного тока (формы изделия могут быть различными в некоторых странах)
- 4 Убедитесь, что выключатель питания MAIN POWER на задней панели телевизора включен (I).
- 5 Кабельный зажим (свяжите кабели с помощью зажима)

Расположите телевизор вблизи сетевой розетки так, чтобы штепсельная вилка была в пределах досягаемости.

## Установка CA-карты в модуль CI

Для приема кодированных цифровых станций в слот CI телевизора должны быть установлены модуль общего интерфейса (модуль CI) и CA-карта.

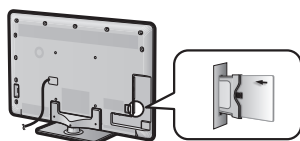

- 1 Осторожно вставьте модуль CI в слот CI стороной с контактами вперед.
- 2 Логотип на модуле CI должен быть направлен наружу с задней стороны телевизора.

### Проверка информации модуля CI

Перейдите к пункту «Меню» > «Установки» > «Опция» > «Меню входа CI».

- Это меню доступно только для цифровых станций.
- Содержание этого меню зависит от поставщика модуля CI.

#### Модуль

Отображение общей информации о модуле CI.

#### Меню

Отображение параметров регулировки каждой карты CA-карты.

#### Указатель

На данном этапе необходимо ввести цифровые значения, такие как пароль.

### ПРИМЕЧАНИЕ

- Когда вы первый раз вставляете CA-карту в модуль CI, совместимый с CI+, требуется около 30 секунд для проверки лицензионного ключа. Этот процесс может завершиться неудачно при отсутствии сигнала с антенны или если вы ни разу не запустили «Автоинсталляцию».
- Модуль CI, совместимый с CI+, иногда выполняет обновление своей микропрограммы. Перед выполнением обновления телевизионное изображение может отсутствовать. Во время обновления микропрограммы можно использовать только кнопку питания.
- Модуль CI, совместимый с CI+, не позволяет выводить программы, имеющие защиту от копирования, через выход для монитора. В этом случае при нажатии кнопки **P.INFO** в отображаемой информации о программе показывается пиктограмма защиты от копирования\*.

\* Значок защиты:

- Если при приеме сигнала, совместимого с CI+, телевизор отображает запрос на подтверждение обновления CA-карты, следуйте подсказкам на экране.
- Убедитесь, что модуль CI правильно установлен.

## Первоначальная автоматическая инсталляция

При первом включении телевизора после приобретения появляется мастер первоначальной автоматической инсталляции. Следуйте указаниям меню и последовательно выполните необходимые установки.

### Перед включением питания проверьте следующее

- Подсоединен ли антенный кабель?
- Включен ли шнур питания переменного тока?
- Выключатель питания MAIN POWER включен (I)?

- 1 Нажмите кнопку **POWER** на телевизоре.
  - Появится мастер первоначальной автоматической инсталляции.
- 2 Установка языка OSD.  
Воспользуйтесь кнопками **▲/▼/◀/▶** для выбора нужного языка, а затем нажмите кнопку **OK**.
- 3 Выбор местонахождения телевизора.



Воспользуйтесь кнопками **◀/▶** для выбора места использования этого телевизора, а затем нажмите кнопку **OK**.

- Экран подтверждения появляется только при выборе «УНИВЕРМАГ». Воспользуйтесь кнопками **◀/▶** для выбора «да» или «нет».
- ДОМ: Значением по умолчанию для установки «Режим AV» будет опция «СТАНДАРТ».
- УНИВЕРМАГ: Значением по умолчанию для установки «Режим AV» будет опция «ДИНАМИЧ. (Фикс.)». В случае изменения установки «Режим AV» телевизор автоматически переключится обратно на опцию «ДИНАМИЧ. (Фикс.)», если в течение 30 минут на телевизор не будет поступать входной сигнал или сигнал с пульта дистанционного управления.
- УНИВЕРМАГ: Демонстрационное изображение будет отображено после завершения первоначальной автоматической инсталляции. Если Вы ошибочно выбрали опцию «УНИВЕРМАГ», перейдите к пункту «Установки» > «Настройка просмотра» > «Сброс» и выберите повторно опцию «ДОМ».

- 4 Установка страны.  
Воспользуйтесь кнопками **▲/▼/◀/▶** для выбора Вашей страны или области, а затем нажмите кнопку **OK**.
  - Экран установки появляется только во время первой инсталляции.

### ПРИМЕЧАНИЕ

- Если в установке страны выбрана «Швеция», можно выбрать поставщика услуг кабельного телевидения «ComNet». См. значок **ComNet** в приведенных ниже пунктах и указаниях по установкам для «ComNet».

- 5 Начало поиска каналов.

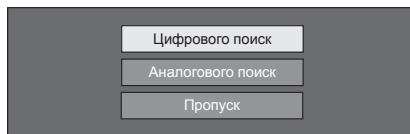

Воспользуйтесь кнопками **▲/▼** для выбора опции «Цифрового поиска», «Аналогового поиска» или «Пропуск», а затем нажмите кнопку **OK**.

- Для просмотра аналогового, цифрового и спутникового телевидения необходимо выполнить автоинсталляцию для каждого формата (стр. 32).
- Если Вы хотите выполнить поиск других передач, снова выполните процедуру «Добавить поиск» из меню «Установка программ» (Стр. 32–34).
- Если вы выберете значение «Пропуск», то будет выполнен только «Спутниковый поиск». Если необходимо, следует выполнить «Цифрового поиска» и «Аналогового поиска» из пункта «Автоинсталляция» в меню установок.
- После выполнения пункта «Цифрового поиска» или «Аналогового поиска» экран переключается на настройку «Спутниковый поиск». Если необходимо выполнить поиск спутниковых каналов, выберите пункт «да».

### ПРИМЕЧАНИЕ

- В случае выключения питания телевизора во время поиска каналов мастер автоинсталляции не появится. Функция автоинсталляции позволяет повторно выполнять инсталляцию из меню «Установки» > «Настройка просмотра» (Стр. 32).
- Мастер первоначальной автоинсталляции прервет свою работу, если оставить телевизор без присмотра на 30 минут перед поиском каналов.
- После завершения первоначальной автоматической инсталляции PIN-код автоматически устанавливается на «1234». Чтобы изменить установку PIN-кода, обратитесь к разделу **Установка пароля/блокировки** (Стр. 35). Чтобы удалить PIN-код (ввод PIN-кода больше не потребуется), обратитесь к разделу **ОЧИСТКА PIN-КОДА** (Стр. 52).
- Если в установке страны выбрано «Италия», ограничение по возрасту автоматически устанавливается на 18 лет.

## Установки цифрового телевидения

Воспользуйтесь кнопками **◀/▶** для выбора опции «Наземный» или «Кабельный», а затем нажмите кнопку **OK**.



### ComNet

- Если в установке страны выбрана «Швеция», а в установке формата поиска – «Кабельный», можно выбрать поставщика услуг кабельного телевидения «ComNet».

## Поиск наземных программ

Телевизор выполнит поиск, сортировку и сохранение всех подлежащих приему телеканалов в соответствии с их установками и подключенной антенной.

- Для прекращения выполняемой первоначальной автоматической инсталляции нажмите кнопку **↵**.



После поиска каналов DVB-T экран переключается на настройку «Спутниковый поиск» (стр. 13).

# Руководство по быстрой настройке

## Поиск кабельных программ

Чтобы задать требуемые установки для каждой опции:

- 1 Воспользуйтесь кнопками ▲/▼ для выбора меню, а затем нажмите кнопку **OK**.

Зашифрован.станции	[да]
Метод поиска	[Канал]
Начальная частота	[47.0]
Идентификатор сети	[Никакой]
Скор.перед.1	[6875]
Скор.перед.2	[6900]
Модуляция QAM 1	[64]
Модуляция QAM 2	[256]
Сброс	
Запуск поиска	

- 2 Нажмите кнопки ▲/▼/◀/▶ или 0–9, чтобы выбрать или ввести требуемую опцию/значение, а затем нажмите кнопку **OK**.
  - 3 Воспользуйтесь кнопками ▲/▼ для выбора опции «Запуск поиска», а затем нажмите кнопку **OK**.
  - 4 Воспользуйтесь кнопками ◀/▶ для выбора опции «да», чтобы начать поиск кабельных программ, а затем нажмите кнопку **OK**.
  - 5 Телевизор выполнит поиск, сортировку и сохранение всех подлежащих приему телеканалов в соответствии с их установками и подключенной антенной.
- Для прекращения выполняемой первоначальной автоматической установки нажмите кнопку ↵.



После поиска каналов DVB-C экран переключается на настройку «Спутниковый поиск» (стр. 13).

### ComMem

- Меню «Зашифрован.станции» и «Метод поиска» не отображаются на экране, так как каждая из опций меню зафиксирована.
- Значения «Начальная частота» и «Идентификатор сети» необходимо установить согласно указаниям поставщика услуг кабельного телевидения.

Меню	Описание	Выбираемые опции
<b>Зашифрован.станции</b>	Указывает, нужно ли добавлять платные телевизионные каналы.	Да, Нет
<b>Метод поиска</b>	Указывает метод поиска каналов.	Канал: вся информация извлекается из канала (быстрый метод, но требует наличия соответствующих телевизионных станций). Частота: Проверяются все частоты в диапазоне (медленный метод). Быстрый*2: Все каналы ищутся по одной частоте. Это меню работает, только когда Ваш поставщик услуг кабельного телевидения предоставил данные о частоте и идентификатор сети (например, канал Домашний).
<b>Начальная частота</b>		От 47,0–858,0 MHz
<b>Идентификатор сети</b>	Указывает выбранную сеть. Установите только для регистрации указанного идентификатора сети без дополнительных программ.	Никакой, 0–65535
<b>Скор. перед.1*1</b>	Скорость передачи указывается поставщиком услуг кабельного телевидения. Введите значение, указанное поставщиком услуг кабельного телевидения.	1000–9000
<b>Скор. перед.2*1</b>	Скорость передачи указывается поставщиком услуг кабельного телевидения. Введите значение, указанное поставщиком услуг кабельного телевидения.	1000–9000
<b>Модуляция QAM 1</b>		16, 32, 64, 128, 256
<b>Модуляция QAM 2</b>		Никакой, 16, 32, 64, 128, 256

\*1 Установите значение «Скор.перед.2», если поставщиком услуг кабельного телевидения используются несколько скоростей передачи.

\*2 При выборе опции «Быстрый» параметр «Зашифрован.станции» автоматически устанавливается на значение «нет».

\*2 При выборе опции «Быстрый» в меню «Идентификатор сети» нельзя выбрать значение «Никакой».

### ComMem

- Если в установке страны выбрана «Швеция», а в установке формата поиска – «Кабельный», можно выбрать поставщика услуг кабельного телевидения «ComMem». Следуйте инструкциям на экране.

## Установки аналогового телевидения

Телевизор выполнит поиск, сортировку и сохранение всех подлежащих приему телеканалов в соответствии с их установками и подключенной антенной.

- Для прекращения выполняемой первоначальной автоматической установки нажмите кнопку ↵.



После поиска аналоговых каналов экран переключается на настройку «Спутниковый поиск» (стр. 13).

# Руководство по быстрой настройке

## Поиск спутниковых программ

Воспользуйтесь кнопками ◀/▶ для выбора опции «да», а затем нажмите кнопку **OK**.



- Если вы не хотите выполнять «Спутниковый поиск», выберите опцию «нет», а затем нажмите кнопку **OK**.
- Отображается экран текущих настроек DVB-S/S2.

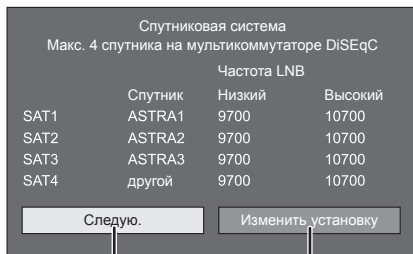

①

②

- Перед тем, как переходить к настройке «Следую.», необходимо завершить работу с опцией «Изменить установку».

### ① При запуске спутникового поиска после настройки зашифрованных станций:

Воспользуйтесь кнопками ◀/▶ для выбора опции «Следую.», а затем нажмите кнопку **OK**.

#### ПРИМЕЧАНИЕ

- При выполнении первоначальной автоинсталляции опция «Следую.» недоступна. По завершении работы с опцией «Изменить установку» опция «Следую.» станет доступна.

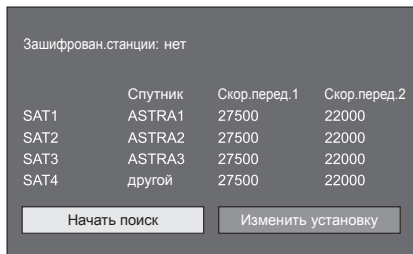

## ● Начните поиск:

поиск каналов DVB-S/S2.

1 Воспользуйтесь кнопками ◀/▶ для выбора опции «Начать поиск», а затем нажмите кнопку **OK**.

2 Телевизор выполнит поиск, сортировку и сохранение всех подлежащих приему телеканалов в соответствии с их установками и подключенной антенной.

- Для прекращения выполняемой первоначальной автоматической инсталляции нажмите кнопку ↵.

## ● Изменить установку:

1 Воспользуйтесь кнопками ◀/▶ для выбора опции «Изменить установку», а затем нажмите кнопку **OK**.

- Отображается экран настроек «Зашифрованные станции» или «Скорость передачи».

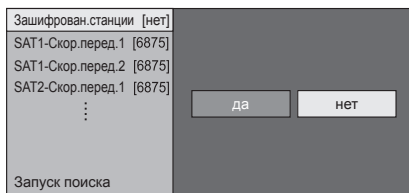

2 Воспользуйтесь кнопками ▲/▼ для выбора опции «Зашифрованные станции», а затем нажмите кнопку **OK**.

- Зашифрованные станции: Указывает, нужно ли добавлять платные телевизионные каналы.

3 Воспользуйтесь кнопками ◀/▶ для выбора опции «да», а затем нажмите кнопку **OK**.

4 Воспользуйтесь кнопками ▲/▼ для выбора скорости передачи, которую хотите изменить, а затем нажмите кнопку **OK**.

- Скорость передачи: Необходимо задать все скорости передачи для всех спутниковых программ, которые данный телевизор может принимать (максимальное количество отображаемых скоростей передачи составляет восемь).

5 Воспользуйтесь кнопками ◀/▶ для выбора опции «Запуск поиска», а затем нажмите кнопку **OK**.

6 Телевизор выполнит поиск, сортировку и сохранение всех подлежащих приему телеканалов в соответствии с их установками и подключенной антенной.

- Для прекращения выполняемой первоначальной автоматической инсталляции нажмите кнопку ↵.

# Руководство по быстрой настройке

## ② При изменении настроек подключения антенны:

Воспользуйтесь кнопками ◀/▶ для выбора опции «Изменить установку» в левом столбце на экране настроек DVB-S/S2, а затем нажмите кнопку **OK**.

- Отображается экран настроек подключения антенны.

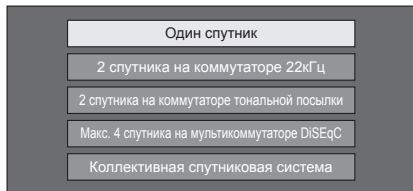

### ПРИМЕЧАНИЕ

- Вы можете выбрать один из пяти типов подключения антенны. Прежде чем использовать какой-либо тип, отличающийся от «Один спутник», проконсультируйтесь с продавцом.

## ● Опция «Один спутник»

- 1 Воспользуйтесь кнопками ▲/▼ для выбора опции «Один спутник», а затем нажмите кнопку **OK**.
- 2 Воспользуйтесь кнопками ▲/▼, чтобы выбрать «SAT1 [Нет]» для отображения спутниковых программ, которые может принимать телевизор, а затем нажмите кнопку **OK**.

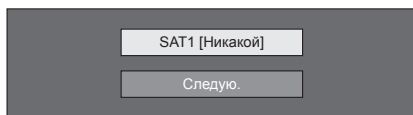

- 3 Воспользуйтесь кнопками ▲/▼/◀/▶ для выбора предпочтительного спутника, а затем нажмите кнопку **OK**.

- Вы не сможете выбрать опцию «Следую.», пока не выберете спутниковую программу в пункте 3.

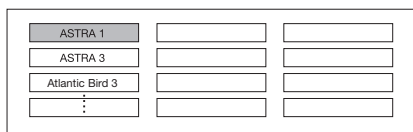

- 4 Воспользуйтесь кнопками ▲/▼ для выбора опции «Следую.», а затем нажмите кнопку **OK**.

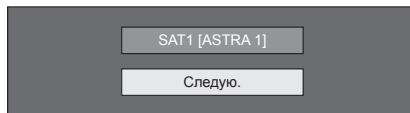

- 5 Воспользуйтесь кнопками ◀/▶ для выбора опции «Да (0/22кГц)», чтобы задать частоту LNB, а затем нажмите кнопку **OK**.



- 6 Воспользуйтесь кнопками ▲/▼ для выбора нужной опции, а затем с помощью кнопок ◀/▶ выберите нужное значение в промежутке между 9 000 и 12 000 МГц.

### ПРИМЕР

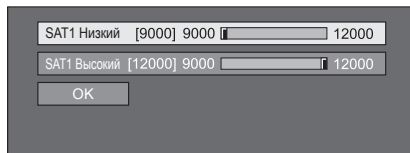

- 7 Воспользуйтесь кнопками ▲/▼ для выбора опции «OK», а затем нажмите кнопку **OK**.



После завершения этой настройки на экране появляются настройки DVB-S/S2, показанные в левом столбце на стр. 13.

### ПРИМЕЧАНИЕ

- Для настройки опций «2 спутника на коммутаторе 22кГц», «2 спутника на коммутаторе тональной посылки», «Макс. 4 спутника на мультикоммутаторе DiSEqC» и «Коллективная спутниковая система» следуйте указаниям на экране.
- Для настройки множественных спутниковых каналов перейдите к опции «Макс. 4 спутника на мультикоммутаторе DiSEqC».



# Руководство по быстрой настройке

## Проверка мощности сигнала и канала (DVB-T/C/S/S2)

В случае установки антенны DVB-T/C/S/S2 впервые или ее перемещения Вам необходимо будет отрегулировать ориентацию антенны для получения хорошего приема, проверяя экран установки антенны.

- 1 Перейдите в «Меню» > «Установки» > «Настройки просмотра» > «Настройки каналов» > «Установки антенны цифрового ТВ».
- 2 Воспользуйтесь кнопками ▲/▼ для выбора опции «Цифровая установка» или «Установка спутника», а затем нажмите кнопку **OK**.

### ● Проверка мощности сигнала

- 3 Воспользуйтесь кнопками ▲/▼ для выбора опции «Мощность сигнала», а затем нажмите кнопку **OK**.

#### Мощность сигнала DVB-T/C



#### Мощность сигнала DVB-S/S2



### ● Проверка мощности канала

- 4 Воспользуйтесь кнопками ▲/▼ для выбора опции «Мощность канала», а затем нажмите кнопку **OK**.
  - Вы можете ввести заданное значение несущей частоты с помощью цифровых кнопок 0–9.

#### Мощность канала DVB-T

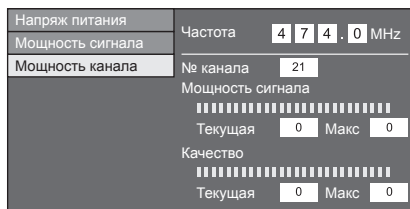

#### Мощность канала DVB-C



#### Мощность канала DVB-S/S2



- 5 Установите и отрегулируйте антенну таким образом, чтобы получить максимальные возможные значения параметров «Мощность сигнала» и «Качество».

#### ПРИМЕЧАНИЕ

- Значения «Мощность сигнала» и «Качество» указывают на то, когда необходимо проверять соответствующую ориентацию антенны.

## Подача питания к антенне

После подсоединения антенного кабеля к гнезду антенны с задней стороны телевизора для приема станций цифрового/ наземного сигнала или станций спутникового вещания Вам необходимо подать питание к антенне.

- 1 Нажмите кнопку **MENU**, после чего появится экран «Меню».
- 2 Воспользуйтесь кнопками ◀/▶ для выбора опции «Установки», а затем нажмите кнопку **OK**.
- 3 Воспользуйтесь кнопками ◀/▶ для выбора опции «Настройка просмотра», а затем нажмите кнопку **OK**.
- 4 Воспользуйтесь кнопками ▲/▼ для выбора опции «Настройки каналов», а затем нажмите кнопку **OK**.
- 5 Воспользуйтесь кнопками ▲/▼ для выбора опции «Установки антенны цифрового ТВ», а затем нажмите кнопку **OK**.
- 6 Воспользуйтесь кнопками ▲/▼ для выбора опции «Напряж питания», а затем нажмите кнопку **OK**.
- 7 Воспользуйтесь кнопками ◀/▶ для выбора опции «ВКЛ», а затем нажмите кнопку **OK**.

# Просмотр телевизора

## Ежедневная работа

### Включение/выключение

#### Включение/выключение питания

- 1 Включите (I) выключатель питания MAIN POWER, расположенный на задней панели телевизора (Стр. 4).
- 2 Для включения телевизора нажмите кнопку **POWER** (I) на телевизоре или кнопку **TV** (I) на пульте дистанционного управления.
- 3 Для выключения телевизора нажмите кнопку **POWER** (I) на телевизоре или кнопку **TV** (I) на пульте дистанционного управления.
- 4 Выключите (O) выключатель питания MAIN POWER, расположенный на задней панели телевизора (Стр. 4).
  - При выключении питания выключателем MAIN POWER на задней панели телевизора данные EPG будут потеряны.

#### Режим ожидания

##### ● В режим ожидания

Если выключатель MAIN POWER на задней панели телевизора включен (I), вы можете перевести телевизор в режим ожидания, нажав кнопку **POWER** (I) на телевизоре или кнопку **TV** (I) на пульте дистанционного управления.

##### ● Включение из режима ожидания

Когда телевизор находится в режиме ожидания, нажмите кнопку **POWER** (I) на телевизоре или кнопку **TV** (I) на пульте дистанционного управления.

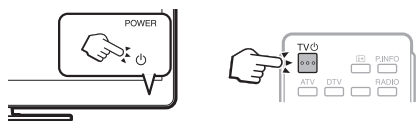

#### ПРИМЕЧАНИЕ

- Если вы не собираетесь использовать данный телевизор в течение продолжительного времени, отсоедините шнур питания переменного тока от сетевой розетки или выключите (O) выключатель питания MAIN POWER, расположенный на задней панели телевизора (Стр. 4).
- Телевизор потребляет небольшое количество электрической энергии, даже когда выключатель MAIN POWER выключен (O) (Стр. 4).

## Переключение между цифровым, спутниковым и аналоговым приемом

#### Просмотр цифровых передач

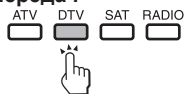

#### Просмотр аналоговых передач



#### Просмотр спутниковых передач

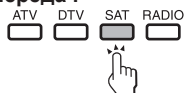

#### ПРИМЕЧАНИЕ

- Если настроено несколько спутниковых каналов, то при каждом нажатии кнопки **SAT** каналы переключаются следующим образом.



## Переключение каналов

С помощью кнопок **P** **^** **v**





С помощью кнопок **0-9**



# Просмотр телевизора

## Выбор внешнего источника видеосигнала

После установки соединения нажмите кнопку  для отображения экрана «Ввод», а затем воспользуйтесь кнопками  или  для переключения на соответствующий внешний источник с помощью кнопки **OK**.

### ПРИМЕЧАНИЕ

- Можно также выбрать внешний источник видеосигнала, вызвав «Список КАН» > «Ввод».

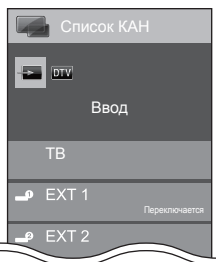

## Выбор режима звука

### ● Режим DTV/SAT

В случае приема нескольких режимов звука во время каждого нажатия кнопки  режим будет меняться соответствующим образом.

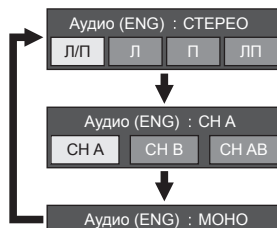

Воспользуйтесь кнопками /  для выбора звука Л или П, если отображается экран СТЕРЕО или ДВОЙНОЕ МОНО.



### ПРИМЕЧАНИЕ

- Экран режима звука исчезнет через шесть секунд.
- Выбираемые опции будут меняться в соответствии с принимаемым сигналом.

### ● Режим ATV

Во время каждого нажатия кнопки , режим будет меняться таким образом, как показано в следующих таблицах.

Выбор теле вещания NICAM	
Сигнал	Выбираемые опции
Стерео	NICAM СТЕРЕО, МОНО
Двуязычный	NICAM CH A, NICAM CH B, NICAM CH AB, МОНО
Монофонический	NICAM МОНО, МОНО
Выбор режима телевизионного сигнала A2	
Сигнал	Выбираемые опции
Стерео	СТЕРЕО, МОНО
Двуязычный	CH A, CH B, CH AB
Монофонический	МОНО

### ПРИМЕЧАНИЕ

- Если входной сигнал не поступает, в качестве режима звука будет отображаться индикация «МОНО».

# Просмотр телевизора

## EPG

EPG представляет собой список программ, отображаемый на экране. С помощью EPG вы можете узнавать расписание программ DTV/SAT/RADIO/DATA, просматривать подробную информацию о них, выполнять настройку на транслируемую в данный момент передачу.

### Полезные установки для использования EPG

#### Основная настройка



#### Настройка просмотра EPG

Если Вы хотите использовать EPG для цифровых станций, выберите опцию «да». Данные EPG должны приниматься автоматически в то время, когда телевизор находится в режиме ожидания. После установки в положение «да» может потребоваться некоторое время для выключения питания с помощью пульта дистанционного управления из-за процесса приема данных.

Перейдите в «Меню» > «Установки» > «Настройка просмотра» > «Индивидуальная настройка» > «Поиск в режиме ожидания» > «EPG».

#### ПРИМЕЧАНИЕ

- Если выключатель питания MAIN POWER выключен, данные EPG не будут приниматься.

#### Установки экрана EPG



#### Опция

#### Установка диапазона индикации

«Устан.диапаз.индик.» позволяет выбирать один из трех типов интервала времени для отображения на экране.

Перейдите к пункту «Меню» > «Установки» > «Опция» > «Установка EPG» > «Устан.диапаз. индик.».

Опция	
<b>Режим 1 (Широкий угол)</b>	Отображение информации о шести часах программы.
<b>Режим 2 (Масштабирование)</b>	Отображение информации о трех часах программы.
<b>Режим 3 (Вертикальный Угол)</b>	Переключение на формат отображения EPG с отображение диапазона времени по вертикали.



#### Опция

#### Установка пиктограммы жанра

Вы можете отметить серым цветом или установить значок на нужных жанрах и легко найти программы, которые часто смотрите.

- 1 Перейдите к пункту «Меню» > «Установки» > «Опция» > «Установка EPG» > «Устан.пиктогр. жанра».
- 2 Воспользуйтесь кнопками ▲/▼ для выбора нужного жанра, а затем нажмите кнопку **OK**.

#### Список пиктограмм жанров

Пиктограмма	Жанр	Пиктограмма	Жанр
	Фильмы/Драмы		Музыка/Балет/Танцы
	Новости/Текущие события		Искусство/Культура (без музыки)
	Представления/Показ игр		Общество/Политика/ Экономика
	Спорт		Образование/Наука/ Дискуссии
	Детские/Молодежные программы		Досуг и отдых

- 3 При помощи кнопку ▲/▼ выберите уровень или выполните поиск программ для просмотра («Стандарт», «Индикатор», «Пометка»).

# Просмотр телевизора

## Выбор программы с помощью EPG

### Основные операции

В иллюстрациях на данной странице используются трехзначные номера каналов.

#### 1 Отобразить/закрыть экран EPG

Нажмите кнопку **EPG**.

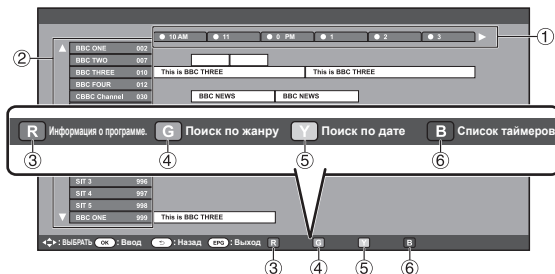

#### ПРИМЕЧАНИЕ

- Можно также отобразить экран EPG, вызвав «Меню» > «EPG» > «EPG».

#### 2 Выберите программу

##### 1 Выберите интервал времени

Воспользуйтесь кнопками **◀/▶** для выбора диапазона времени, который Вы хотите найти.

- Продолжайте нажимать кнопку **▶** для отображения программ в следующем диапазоне времени.

##### 2 Выберите нужную программу

Воспользуйтесь кнопками **▲/▼** для выбора нужной программы

- Если слева от программ будут отображаться значки **▲** или **▼**, продолжайте нажимать кнопки **▲/▼** для отображения следующего или предыдущего экрана.

### Полезные функции

#### 3 Проверка информации о программе

1 Воспользуйтесь кнопками **▲/▼/◀/▶** для выбора программы, которую вы хотите проверить.

2 Нажмите кнопку **R**, а затем нажмите кнопку **OK** для настройки на выбранную программу.

#### 4 Поиск программы в категории

1 Нажмите кнопку **G**.

2 Воспользуйтесь кнопками **▲/▼** для выбора нужного жанра, а затем нажмите кнопку **OK**.

3 Воспользуйтесь кнопками **▲/▼** для выбора программы, которую Вы хотите просмотреть, а затем нажмите кнопку **OK**.

- Обратитесь к странице 18 для установки жанра.

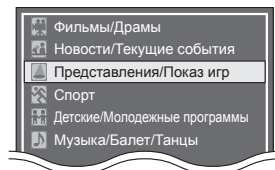

#### ПРИМЕЧАНИЕ

- Можно также отобразить этот экран установки, вызвав «Меню» > «EPG» > «Поиск по жанру».

#### 5 Поиск программы по дате/времени

1 Нажмите кнопку **Y**.

2 Воспользуйтесь кнопками **◀/▶** для выбора нужного диапазона времени, а затем нажмите кнопку **OK**.

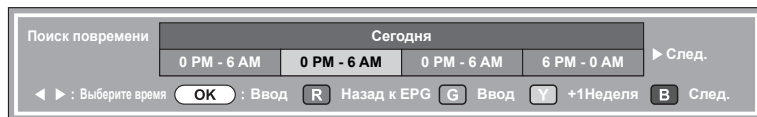

3 Воспользуйтесь кнопками **▲/▼** для выбора нужной программы, а затем нажмите кнопку **OK**.

#### ПРИМЕЧАНИЕ

- Можно также отобразить этот экран установки, вызвав «Меню» > «EPG» > «Поиск по дате».

# Просмотр телевизора

## ⑥ Отобразите список таймеров для телепрограмм

Нажмите кнопку **В**.

- Информацию об установке таймера см. на странице 20.

## Настройка таймера с помощью EPG

В заданное время можно переключиться на ту или иную программу.

- 1 Нажмите кнопку **EPG**.
- 2 Воспользуйтесь кнопками **▲/▼/◀/▶** для выбора программы, на которую Вы хотите переключиться, а затем нажмите кнопку **OK**.

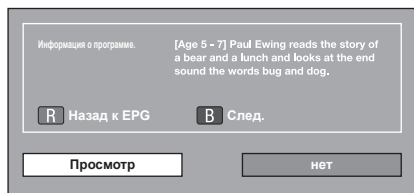

- 3 Воспользуйтесь кнопками **◀/▶** для выбора опции «Просмотр», а затем нажмите кнопку **OK**.
  - В случае выбора опции «нет», телевизор вернется к экрану EPG.
- 4 Воспользуйтесь кнопками **◀/▶** для выбора опции «да», а затем нажмите кнопку **OK**.
  - Выбранная телевизионная программа будет помечена пиктограммой.
- 5 Нажмите кнопку **OK** для выбора опции «Назад».

## Отмена настройки таймера

- 1 Нажмите кнопку **EPG**.
- 2 Воспользуйтесь кнопками **▲/▼/◀/▶** для выбора программы, для которой установлен таймер, а затем нажмите кнопку **OK**.
- 3 Воспользуйтесь кнопками **◀/▶** для выбора опции «Отменить», а затем нажмите кнопку **OK**.
- 4 Воспользуйтесь кнопками **◀/▶** для выбора опции «да», а затем нажмите кнопку **OK**.

## ● Отмена с помощью кнопки В на пульте дистанционного управления

- 1 Нажмите кнопку **EPG**.
- 2 Нажмите кнопку **В** для отображения списка настроек таймера.
- 3 Воспользуйтесь кнопками **▲/▼/** для выбора программы, для которой Вы хотите отменить настройку таймера, а затем нажмите кнопку **OK**.
- 4 Воспользуйтесь кнопками **◀/▶** для выбора опции «Отменить», а затем нажмите кнопку **OK**.
- 5 Воспользуйтесь кнопками **◀/▶** для выбора опции «да», а затем нажмите кнопку **OK**.

# Просмотр телевизора

## Телетекст



### Что такое телетекст?

Телетекст обеспечивает трансляцию страниц деловой и развлекательной информации, принимаемая специально оборудованным телевизором. Ваш телевизор принимает сигналы телетекста, транслируемые по телевизионной сети, и переводит их в графический формат для просмотра. Среди множества доступных программ телетекста есть новости, прогнозы погоды, спортивная информация, цены на фондовой бирже и обзоры программ.

### Включение/выключение телетекста

- 1 Выберите телевизионный канал или внешний источник сигнала, передающий программу телетекста.
- 2 Нажмите кнопку  для отображения телетекста.
  - Многие станции используют операционную систему TOP, в то время как некоторые используют систему FLOF (напр., CNN). Ваш телевизор поддерживает обе эти системы. Страницы телетекста разделены на тематические группы и темы. После включения телетекста в памяти сохраняется до 2 000 страниц для быстрого доступа.
  - Если Вы выбрали программу, в которой отсутствуют сигналы телетекста, появится сообщение «Телетекст недоступен.».
  - Это же сообщение появляется в других режимах при отсутствии доступного сигнала телетекста.







- Во время каждого нажатия кнопки  экран будет переключаться, как показано выше.
- Нажмите кнопку  еще раз для отображения в правой части экрана телетекста, а в левой части экрана обычного изображения.

### ПРИМЕЧАНИЕ

- Телетекст не будет работать, если выбран сигнал типа RGB (Стр. 42).

## Кнопки для управления телетекстом

Кнопки	Описание
	Увеличение или уменьшение номера страницы.
<b>Цветные (R/G/Y/B)</b>	Выбор группы или блока страниц, отображаемых в цветных рамках внизу экрана при помощи соответствующих цветные (R/G/Y/B) на пульте дистанционного управления.
<b>Цифровые кнопки 0–9</b>	Прямой выбор любой страницы от 100 до 899 при помощи цифровых кнопок 0–9.
 (Отображение скрытого телетекста)	Показ или скрытие скрытой информации, например, ответов в викторинах.
 (Стоп-кадр/Приостановка)	Прекращение автоматического обновления страниц телетекста или возобновление режима приостановки.
 (Субтитр для телетекста)	Отображение субтитров или выход из экрана субтитров. <ul style="list-style-type: none"><li>• Если программа не содержит информации о субтитрах, они не будут отображаться.</li></ul>
 (Субстраница)	Показ или скрытие субстраниц. <ul style="list-style-type: none"><li>• Переход к предыдущей субстранице (R).</li><li>• Переход к следующей субстранице (G).</li><li>• Эти две кнопки показаны на экране в виде символов «+» и «-».</li></ul>

## Использование приложения MHEG-5 (только для Великобритании)

Некоторые станции транслируют программы, закодированные с помощью приложения MHEG, что позволяет интерактивный просмотр DTV/SAT. В случае наличия приложение MHEG-5 будет запущено при нажатии кнопки .

# Подключение внешних устройств

## ● Перед подключением ...

- Не забудьте выключить телевизор и все остальные устройства перед выполнением каких-либо подключений.
- Надежно подключите кабель к гнезду или гнездам.
- Внимательно прочтите инструкцию по эксплуатации к каждому внешнему устройству для выяснения возможных типов подключения. Это также поможет Вам достичь наилучшего возможного качества звука и изображения и максимально использовать потенциал телевизора и подключенного устройства.
- Обратитесь к стр. 48 для выполнения подключения ПК к телевизору.

## ПРИМЕЧАНИЕ

- Показанные на рисунке кабели, за исключением тех, для которых на страницах 22–24 указано «(входит в комплект)», приобретаются отдельно.

## Подключения видео

### Подключение HDMI

#### Примеры подсоединяемых устройств

- DVD-плеер/рекордер
- Плеер/рекордер Blu-ray
- Игровая консоль

Подключения HDMI позволяют передачу цифрового видео и звука с плеера/рекордера через соединительный кабель. Данные цифрового изображения и звука передаются без сжатия и соответственно без потери их качества. Перестает быть необходимым аналогово/цифровое преобразование в подключаемых устройствах, также приводившее к потерям качества.

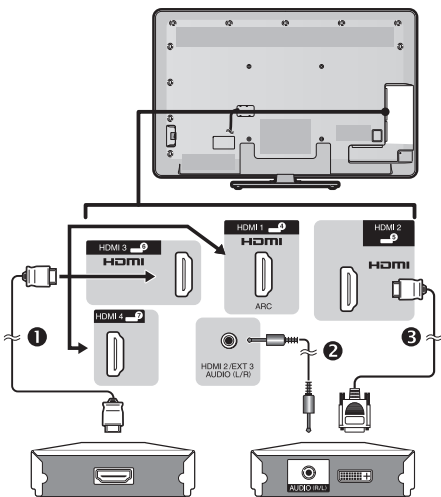

- 1 Сертифицированный кабель HDMI
- 2 Стерефонический кабель с минигнездом Ø 3,5 мм
- 3 Кабель DVI/HDMI

## Преобразование DVI/HDMI

При помощи кабеля DVI/HDMI цифровые видеосигналы DVD могут также воспроизводиться через совместимое подключение HDMI. Звук должен быть подан дополнительно.

- При подсоединении кабеля DVI/HDMI к гнезду HDMI изображение может быть нечетким.
- Как HDMI так и DVI используют одну копию метода защиты HDCP.

## ● В случае использования гнезда HDMI 2

Источник входного звукового сигнала необходимо устанавливать в зависимости от типа подключенного кабеля HDMI (Для получения более подробной информации обратитесь к стр. 30).

### Сертифицированный кабель HDMI

- 1 Нажмите кнопку для выбора «HDMI 2» в меню «Ввод», а затем нажмите кнопку **OK**.
- 2 Перейдите к пункту «Меню» > «Установки» > «Опция» > «Настройка терминала» > «Вход для ПК» > «Выбор аудио» и выберите «HDMI (цифровой)».

### Кабель DVI/HDMI

- 1 Нажмите кнопку для выбора «HDMI 2» в меню «Ввод», а затем нажмите кнопку **OK**.
- 2 Перейдите к пункту «Меню» > «Установки» > «Опция» > «Настройка терминала» > «Вход для ПК» > «Выбор аудио» и выберите «HDMI+аналоговый».

## ПРИМЕЧАНИЕ

- Если подключенное устройство HDMI является совместимым с AQUOS LINK, Вы можете воспользоваться преимуществами универсальных функций (Стр. 25–27).
- В зависимости от используемого типа кабеля HDMI на изображении могут появляться помехи. Убедитесь, что используется сертифицированный кабель HDMI.
- При воспроизведении изображения HDMI наилучший возможный формат изображения будет определен и установлен автоматически.
- К гнезду HDMI 1 должен быть подключен аудио-ресивер с функцией ARC (Канал передачи аудио) с помощью специального кабеля, совместимого с ARC.

## Поддерживаемый видеосигнал

576i, 576p, 480i, 480p, 1080i, 720p, 1080p

См. стр. 49 для получения информации о совместимости сигналов ПК.



# Подключение внешних устройств

## Подключение SCART

### Примеры подсоединяемых устройств

- Видеомагнитофон
- DVD-плеер/рекордер

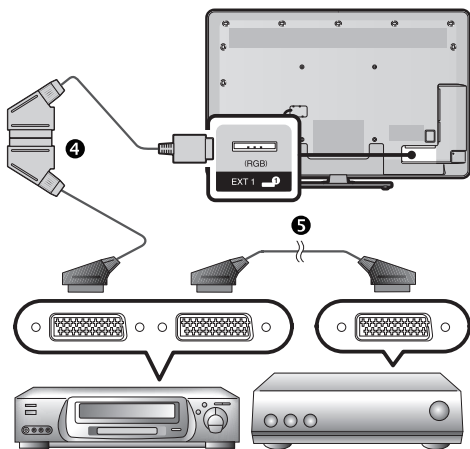

**Видеомагнитофон**

**Декодер**

4 Кабель SCART (входит в комплект)/Переходной кабель

5 Кабель SCART

### ПРИМЕЧАНИЕ

- В случаях, когда декодеру необходимо получить сигнал от телевизора, обязательно выберите гнездо EXT 1, к которому подключен декодер, в пункте «Ручная настройка» в меню «Устан. аналогового» (Стр. 34).
- Вы не сможете соединить видеомагнитофон с декодером при помощи полнопроводного кабеля SCART в случае выбора опции «Y/C» для гнезда «EXT 1» в меню «Выбор ввода».

## Компонентное подключение

### Примеры подсоединяемых устройств

- Видеомагнитофон
- DVD-плеер/рекордер

В случае подключения DVD-плеера/рекордера или другого устройства для записи к гнезду EXT 3, Вы сможете наслаждаться точным воспроизведением цветов и высоким качеством изображений.

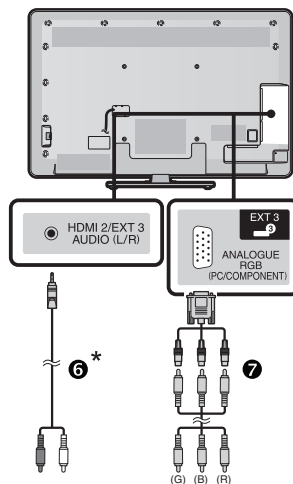

6 Переходной кабель стерео\*

7 Компонентный кабель RGB (входит в комплект)/Переходной кабель

\* Прилагаемый переходной кабель (кабель AV) используется только для подключения к разъёму EXT 2, но не к разъёму Аудио вход/выход. Вместо него следует использовать переходной кабель стерео (имеется в продаже).

### После подключения

Необходимо правильно выбрать источник ввода и настройки входного сигнала для компонентного подключения, чтобы получить высококачественное изображение через гнездо EXT 3.

#### Выбор компонентного сигнала

- 1 Нажмите кнопку для выбора «EXT 3» в меню «Ввод», а затем нажмите кнопку **OK**.
- 2 Перейдите к пункту «Меню» > «Установки» > «Опция» > «Настройка терминала» > «Выбор входа» и выберите «Компонент».

#### Настройка аудиовыхода

Перейдите к пункту «Меню» > «Установки» > «Опция» > «Настройка терминала» > «Вход для ПК» > «Выбор аудио» и выберите «Видео+аудио».

# Подключение внешних устройств

## Подключение VIDEO

### Примеры подсоединяемых устройств

- Видеомагнитофон
- DVD-плеер/рекордер
- Игровая консоль
- Видеокамера

Вы можете воспользоваться гнездом EXT 2 для подключения игровой консоли, видеокамеры, DVD-плеера/рекордера или другого устройства.

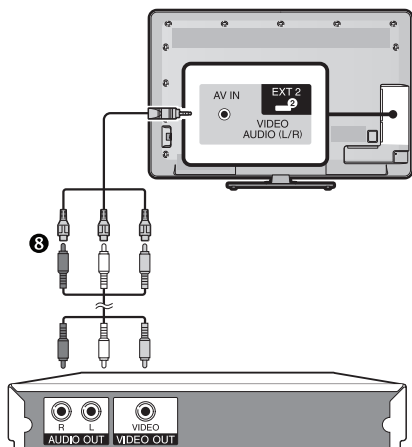

8 Кабель AV (входит в комплект)/Переходной кабель

## Подключения аудио

### Подключение громкоговорителя/усилителя

Подключите усилитель с внешними громкоговорителями, как показано ниже.

#### ● Подключение усилителя с цифровым/аналоговым звуковыми входами

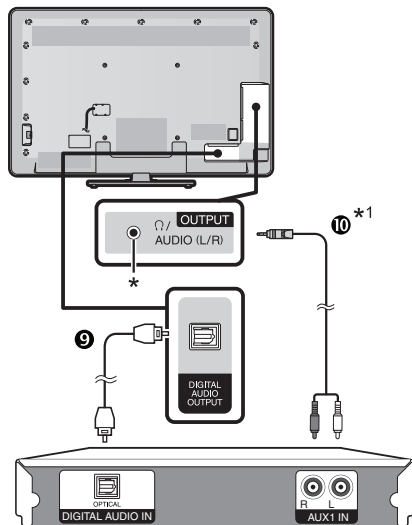

9 Оптический аудиокабель (для цифрового звука)

10 Переходной кабель стерео\* 1 (для аналогового звука)

\* Это гнездо также используется для подключения наушников. Перед использованием наушников уменьшите громкость. Чрезмерно громкий звук может привести к нарушению слуха.

\*1 Прилагаемый переходной кабель (кабель AV) используется только для подключения к разъёму EXT 2, но не к разъёму Аудио вход/выход. Вместо него следует использовать переходной кабель стерео (имеется в продаже).

#### ● После подключения

##### Установка цифрового аудио выхода

После подключения усилителя с цифровым звуковым входом и внешних громкоговорителей, как показано на рисунке, Вам необходимо будет установить формат выходного звука, совместимый с просматриваемой программой или с подключенным устройством.

Откройте пункт «Меню» > «Установки» > «Опция» > «Настройка терминала» > «Цифровой аудио выход» и выберите опцию «PCM» или «Dolby Digital».

##### ПРИМЕЧАНИЕ

- При выборе опции «Dolby Digital», звук выводится в формате Dolby Digital при приеме звука в форматах Dolby Digital или Dolby Digital Plus. При выборе опции «PCM», звук выводится в формате PCM независимо от формата принимаемого звука.
- При выборе опции «Dolby Digital» звуковые форматы HE-AAC можно выводить в формате Dolby Digital.

# AQUOS LINK

## Управление устройствами HDMI при помощи AQUOS LINK

### ● Что такое AQUOS LINK?

Используя протокол HDMI CEC при помощи AQUOS LINK Вы можете в интерактивном режиме работать с устройствами, совместимыми с этой системой (AV-усилителем, DVD-плеером/рекордером, плеером/рекордером Blu-ray), используя один пульт дистанционного управления.

#### ПРИМЕЧАНИЕ

- AQUOS LINK-совместимые акустическая система AQUOS AUDIO и рекордер AQUOS поступают в продажу после выпуска этого телевизора.
- AQUOS LINK не работает во время использования режима Time shift.

### ● Что можно делать при помощи AQUOS LINK

#### ✓ Запись нажатием одной кнопки (только DTV/ SAT)

Вам не нужно искать пульт дистанционного управления записывающего устройства. Нажмите кнопку **REC** ● или **REC STOP** ■, чтобы начать или прекратить запись того, что Вы видите на рекордере.

#### ✓ Воспроизведение нажатием одной кнопки

Когда телевизор находится в режиме ожидания, он автоматически включится и начнет воспроизведение изображения с источника сигнала HDMI.

#### ✓ Использование одного пульта дистанционного управления

Система AQUOS LINK автоматически распознает подключенное устройство HDMI, после чего телевизором и этим устройством можно пользоваться так же, как и в случае использования универсального пульта дистанционного управления.

#### ✓ Использование списка названий внешних устройств

Кроме отображения собственного Обзора таймера телевизора (Стр. 20), Вы также можете вызвать главное меню внешнего плеера или список названий BD-плеера/рекордера AQUOS, появляющийся в случае, если эти устройства поддерживают функцию AQUOS LINK.

#### ✓ Управление несколькими устройствами HDMI

Выбрать устройство HDMI, которым будете управлять, можно с помощью меню «Упр. внешн. устр-ми» или кнопки **OPTION**.

#### ПРИМЕЧАНИЕ

- При использовании AQUOS LINK обязательно используйте сертифицированный кабель HDMI.
- Направляйте пульт дистанционного управления в сторону телевизора, а не подключенного устройства HDMI.
- В зависимости от используемого типа кабеля HDMI на изображении могут появляться помехи. Убедитесь, что используется сертифицированный кабель HDMI.
- При использовании этой системы можно подключить до трех записывающих устройств HDMI, один AV-усилитель и три плеера.
- Эти операции влияют на устройство HDMI, выбранное в качестве текущего внешнего источника сигнала. Если это устройство не функционирует, включите устройство и выберите соответствующий внешний источник сигнала с помощью кнопки **END**.
- При подсоединении/отсоединении HDMI-кабелей или изменении соединений выключите все подсоединенные HDMI-устройства перед включением телевизора. Убедитесь, что изображение и звук выводятся правильно, выбрав опцию «HDMI 1», «HDMI 2», «HDMI 3» или «HDMI 4» в меню «ИСТ. ВВОДА».

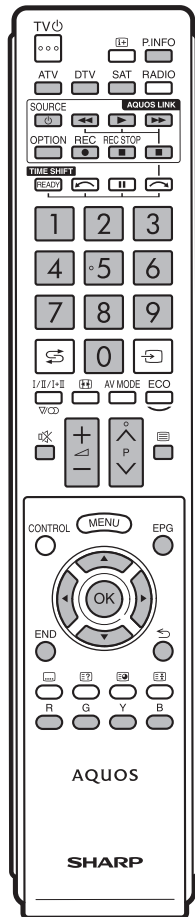

## Подключение AQUOS LINK

Сначала подключите акустическую систему AQUOS AUDIO или BD-плеер AQUOS/рекордер AQUOS, поддерживающий протокол HDMI CEC.

#### ПРИМЕЧАНИЕ

- Для получения более подробной информации обратитесь к инструкции по эксплуатации подключаемого устройства.
- После отключения соединительных кабелей или изменения способа подключения, включите питание телевизора после того, как будут включены все подсоединенные устройства. Измените внешний источник входного сигнала, нажав кнопку **END**, выберите соответствующий внешний источник и проверьте аудиовизуальный выходной сигнал.
- Кабели, показанные в следующем пояснении, продаются отдельно.
- Четыре кнопки (◀◀▶▶, ■), соединенные зеленой линией, используются для выполнения операций, связанных с режимом Time shift.

## Подключение BD-плеера AQUOS/рекордера AQUOS через акустическую систему AQUOS AUDIO

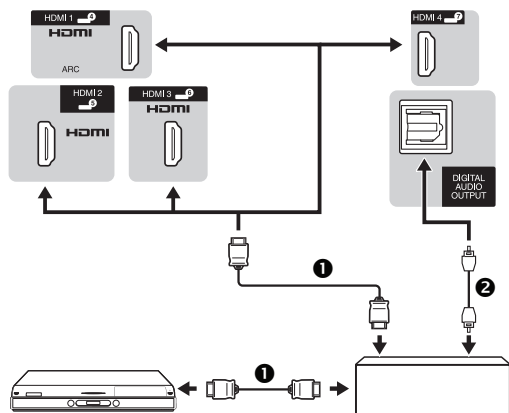

BD-плеер AQUOS/рекордер AQUOS

Акустическая система AQUOS AUDIO

- ① Сертифицированный кабель HDMI    ② Оптический аудиокабель

## Подключение только BD-плеера AQUOS/рекордера AQUOS

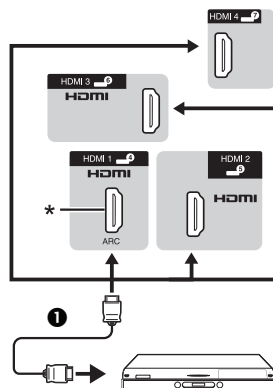

BD-плеер AQUOS/рекордер AQUOS

- \* Функция ARC (Канал передачи аудио) работает только при использовании гнезда HDMI 1.

## Установка AQUOS LINK

### Основные операции

Выберите пункт «Меню» > «Упр. внешн. устр-ми» > «Установка AQUOS LINK» и выберите требуемое меню.

### Упр. AQUOS LINK

Установите опцию в положение «ВКЛ» для активации функций HDMI CEC.

### Автоматическое включение питания

В случае активации этой функции функция воспроизведения нажатием одной кнопки будет включена. Когда телевизор находится в режиме ожидания, он автоматически включается и начинает воспроизведение изображения с источника сигнала HDMI.

### ПРИМЕЧАНИЕ

- Стандартной заводской установкой для этой опции является значение «ВЫКЛ».

### Выбор рекордера

Здесь Вы можете выбрать для записи один из подключенных рекордеров.

### ПРИМЕЧАНИЕ

- В случае подключения звуковой акустической системы AQUOS AUDIO между телевизором и рекордером AQUOS, индикация внешнего источника сигнала изменится (напр., с «HDMI 1» на «HDMI 1 (сабуфер)»).

### Выбор кнопки канала

Данная функция позволяет выбрать канал на подключенном HDMI-устройстве при помощи пульта дистанционного управления телевизором.

- 1 При помощи кнопок ▲/▼ выберите источник ввода на подключенном HDMI-устройстве, которым вы хотите управлять при помощи пульта дистанционного управления телевизором, а затем нажмите кнопку **OK**.
- 2 Воспользуйтесь кнопками ◀/▶ для выбора опции «ВКЛ», а затем нажмите кнопку **OK**.

### Использование информации о жанре

Эта функция позволяет автоматически переключаться в соответствующий режим звука в зависимости от информации о жанре, содержащейся в цифровом сигнале.

### Канал передачи аудио (ARC)

Если для этой функции установлено значение «Авто», телевизор может направлять звуковые данные, сопровождающие видеопрограмму, показываемую на телевизоре, на подключенное звуковое устройство всего по одному кабелю, совместимому с ARC. Использование данной функции позволяет избежать необходимости в использовании отдельного цифрового или аналогового аудиокабеля.

### Подключение для использования «Канала передачи аудио»

- Для активирования этой функции Вам потребуются кабели/устройства, совместимые с ARC и подключенные к гнезду HDMI 1. Используется такой же способ подключения, как описано выше в разделе **Подключение только BD-плеера AQUOS/рекордера AQUOS**.

## Управление устройством AQUOS LINK

AQUOS LINK позволяет Вам управлять подсоединенным устройством HDMI при помощи одного пульта дистанционного управления.

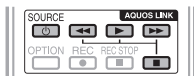

- Нажмите кнопку **▶**, чтобы начать воспроизведение записи.
  - См. раздел **Главное меню/Список названий**, если Вы хотите начать воспроизведение при помощи списка названий BD-плеера AQUOS/рекордера AQUOS.
- Для ускоренного перемещения вперед нажмите кнопку **▶▶**.  
Для перемещения назад нажмите кнопку **◀◀**.  
Для остановки нажмите кнопку **■**.  
Для включения/выключения устройства, подсоединенного при помощи HDMI, нажмите кнопку **SOURCE** **⏏**.

## Меню AQUOS LINK

Вы можете выполнить настройки звука или внешнего устройства, нажав кнопку **OPTION** на пульте дистанционного управления для отображения экрана меню AQUOS LINK.

### ПРИМЕЧАНИЕ

- Можно также выбрать пункт AQUOS LINK в меню «Упр. внешн. устр-ми».

## Вкл./выкл. питания проигрывателя

Вы можете вызвать EPG CEC-совместимого рекордера и установить запись по таймеру при помощи пульта дистанционного управления телевизором.

- Воспользуйтесь кнопками **▲/▼** для выбора опции «Вкл./выкл. питания проигрывателя», а затем нажмите кнопку **OK**.
  - Внешний источник входного сигнала будет включен и будет отображен EPG рекордера.
- Выберите программу для записи.
  - Для получения более подробной информации обратитесь к инструкции по эксплуатации рекордера.

## Главное меню/Список названий

В этом разделе поясняется, как воспроизводить название в AQUOS BD-плеере AQUOS/рекордере AQUOS.

- Воспользуйтесь кнопками **▲/▼** для выбора опции «Главное меню/Список названий», а затем нажмите кнопку **OK**.
  - После этого подсоединенный рекордер будет включен и телевизор автоматически выберет соответствующий внешний источник входного сигнала.
  - Отображаются данные списка названий с подключенного BD-плеера AQUOS/рекордера AQUOS.
- Нажмите кнопку **MENU**, чтобы скрыть экран меню для использования кнопкой **▲/▼/◀/▶**.
- Выберите название с помощью кнопок **▲/▼/◀/▶**, а затем нажмите кнопку **PLAY ▶**.

## Меню установок

Вы можете вызвать меню HDMI CEC-совместимого внешнего устройства (плеера, рекордера, декодера и т.п.) с помощью функции «Меню установок».

Воспользуйтесь кнопками **▲/▼** для выбора опции «Меню установок», а затем нажмите кнопку **OK**.

### ПРИМЕЧАНИЕ

- Если подсоединенное устройство не имеет этой функции или устройство находится в состоянии, когда меню не может отображаться (выполняется запись, переход в режим ожидания и т.п.), функция может быть недоступна.

## Изменение носителя

Если Ваш рекордер обладает возможностью записи на различные носители данных, выберите здесь тип носителя.

- Воспользуйтесь кнопками **▲/▼** для выбора опции «Изменение носителя», а затем нажмите кнопку **OK**.
- Выберите нужный носитель, такой как DVD-рекордер или HDD. Тип носителя будет изменяться при каждом нажатии кнопки **OK**.

## Изменить устройство вывода аудио

### При помощи AQUOS AUDIO SP

Вы можете выбрать опцию прослушивания звука телевизора только через акустическую систему AQUOS AUDIO.

Воспользуйтесь кнопками **▲/▼** для выбора опции «При помощи AQUOS AUDIO SP», а затем нажмите кнопку **OK**.

- Звук из громкоговорителя телевизора и гнезда наушников будет отключен и будет слышен только звук из акустической системы AQUOS AUDIO.

### При помощи AQUOS SP

Вы можете выбрать опцию прослушивания звука телевизора только через акустическую систему AQUOS TV.

Воспользуйтесь кнопками **▲/▼** для выбора опции «При помощи AQUOS SP», а затем нажмите кнопку **OK**.

## Изменение режима звука

Возможно изменение режима звука акустической системы AQUOS AUDIO вручную.

- Воспользуйтесь кнопками **▲/▼** для выбора опции «Изменение режима звука».
- Режим звука будет изменяться во время каждого нажатия кнопки **OK**.
  - Для получения более подробной информации по акустической системе AQUOS AUDIO, обратитесь к инструкции по эксплуатации.

## Выбор модели

Если несколько устройств HDMI подсоединены в виде цепочки, Вы можете указать здесь, каким устройством управлять.

Воспользуйтесь кнопками **▲/▼** для выбора опции «Выбор модели», а затем нажмите кнопку **OK**. Тип устройства HDMI будет изменяться при каждом нажатии кнопки **OK**.

# Основная регулировка

## Настройки изображения

Перейдите к пункту «Меню» > «Установки» > «Картинка».

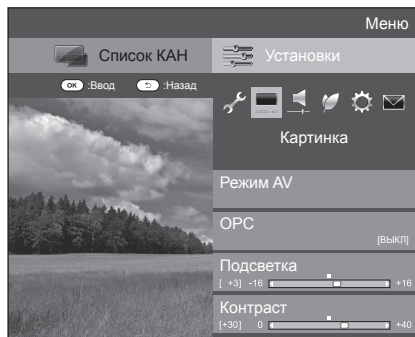

### Картинка Режим AV

Функция настройки «Режим AV» предлагает Вам несколько режимов просмотра, из которых Вы можете выбрать наиболее подходящий для окружения, которое может меняться в зависимости от таких факторов, как освещение в комнате, тип просматриваемой программы или тип изображения, поступающего от внешнего оборудования.

Воспользуйтесь кнопками ▲/▼ для выбора нужного режима, а затем нажмите кнопку **ОК**.

- Вы также можете переключить режим на экране меню «Картинка» и «Аудио», нажав кнопку **AV MODE**.

Опция	
<b>АВТО</b>	Телевизор автоматически устанавливает подходящую опцию из меню «Режим AV» в зависимости от условий освещения и типа просматриваемой программы.
<b>СТАНДАРТ</b>	Для вывода высокоточного изображения при нормальном освещении в комнате.
<b>КИНОФИЛЬМ</b>	Для просмотра кинофильма в затемненной комнате.
<b>ИГРА</b>	Для видеоигр.
<b>ПК*</b>	Для ПК.
<b>ПОЛЬЗОВАТЕЛЬ</b>	Позволяет Вам настраивать установки по своему вкусу. Вы можете установить режим для каждого источника входного сигнала.
<b>x.v.Colour**</b>	Воспроизведение на экране телевизора намного более реалистичного цвета, чем при помощи какого-либо другого сигнала.
<b>ДИНАМИЧЕСКИЙ</b>	Для вывода отчетливого изображения с повышенной контрастностью при просмотре спортивных передач.
<b>ДИНАМИЧЕСКИЙ (Фиксированный)</b>	Для вывода отчетливого изображения с повышенной контрастностью при просмотре спортивных передач (установки «Картинка» и «Аудио» не могут быть изменены).

### ПРИМЕЧАНИЕ

- Можно также выбрать «Режим AV», нажав кнопку **AV MODE**.
- Опция со значком \* будет доступной только в случае выбора опции «HDMI 1», «HDMI 2», «HDMI 3», «HDMI 4» или «EXT 3» в меню «Ввод».
- Опция со значком \*\* будет доступной только в случае приема сигнала «x.v.Colour» через гнездо HDMI.
- При выборе опции «АВТО» некоторые параметры в меню «Режим AV» не устанавливаются автоматически.

### Картинка ОРС

Автоматически регулирует яркость экрана.

Опция	
<b>Выкл.</b>	Яркость фиксируется на значении, установленном в меню «Подсветка».
<b>Вкл</b>	Автоматическая регулировка.
<b>Вкл:Индикац.</b>	Отображает на экране эффект ОРС во время регулировки яркости экрана.

### ПРИМЕЧАНИЕ

- При установке в положение «Вкл» телевизор определяет яркость окружающего освещения и автоматически регулирует яркость подсветки. Убедитесь, что никакие предметы, которые могут повлиять на способность датчика ОРС определять яркость окружающего освещения, не закрывают его.

### Картинка Регулировки изображения

Вы можете отрегулировать изображение по своему предпочтению с помощью указанных ниже регулировок изображения.

### Опции настройки

Выбираемые опции	◀ (Курсор)	▶ (Курсор)
<b>Подсветка</b>	Экран становится темнее	Экран становится ярче
<b>Контраст</b>	Для уменьшения контрастности	Для увеличения контрастности
<b>Яркость</b>	Для уменьшения яркости	Для увеличения яркости
<b>Цвет</b>	Для уменьшения насыщенности цвета	Для увеличения насыщенности цвета
<b>Оттенок</b>	Оттенки кожи становятся более красноватыми	Оттенки кожи становятся более зеленоватыми
<b>Резкость</b>	Для уменьшения резкости	Для увеличения резкости

# Основная регулировка



Картинка

## Дополнительный

Этот телевизор предоставляет множество дополнительных функций для оптимизации качества изображения.

Перейдите к пункту «Меню» > «Установки» > «Картинка» > «Дополнительный».

### C.M.S.-Оттенок

Данная функция используется для регулировки оттенка выбранного цвета с помощью шестичетной системы регулировки.

### C.M.S.-Насыщенность

Данная функция используется для увеличения или уменьшения насыщенности выбранного цвета с помощью шестичетной системы регулировки.

### C.M.S.-Величина

Данная функция используется для регулировки яркости выбранного цвета с помощью шестичетной системы регулировки.

### Цв. темп.

Отрегулируйте цветовую температуру для обеспечения наилучшего белого изображения.

Опция	
<b>Высокий</b>	Белый с синеватым оттенком.
<b>Средне-высокий</b>	Промежуточный оттенок между оттенками «Высокий» и «Средний».
<b>Средний</b>	Естественный оттенок.
<b>Средне-низкий</b>	Промежуточный оттенок между оттенками «Средний» и «Низкий».
<b>Низкий</b>	Белый с красноватым оттенком.
<b>Усиление красн./зелен./син. (низ.), Усиление красн./зелен./син. (выс.)</b>	Регулировка баланса белого путем изменения значения каждого элемента.

### Мелкое движение Улучшенное

Технология «Мелкое движение Улучшенное» обеспечивает идеальное качество при воспроизведении цифрового изображения, удаляя размытость изображения, вызванную движением объекта («Высокий», «Низкий», «ВЫКЛ»).

#### ПРИМЕЧАНИЕ

- Этот эффект в большей степени проявляется на быстро движущихся изображениях.
- Функция «Мелкое движение Улучшенное» не действует в следующих случаях:
  - 1) Принимается сигнал персонального компьютера.
  - 2) Отображается OSD.
  - 3) Включен телетекст.
- Если изображения выглядят размытыми, установите опцию «Мелкое движение Улучшенное» в положение «ВЫКЛ».

### Регулировка гамма

Выбирает разницу тонов между яркими и темными участками изображения в зависимости от типа просматриваемой программы от максимального значения + 2 до минимального - 2.

### Режим киноплетки

Автоматически определяет источник, созданный на основе пленки (обычно закодирован в формате 24 или 25 кадров в секунду, в зависимости от частоты вертикальной синхронизации), анализирует его и затем воссоздает каждый неподвижный кадр пленки для повышения четкости изображения («Дополнительно (высок.)», «Дополнительно (низ.)», «Стандарт», «ВЫКЛ»).

### Активная контрастность

Автоматически регулирует контрастность изображения в соответствии со сценой.

### DNR

Функция «DNR» позволяет получить более чистое изображение («Авто», «Высокий», «Средний», «Низкий», «ВЫКЛ»).

#### ПРИМЕЧАНИЕ

- Эта функция может быть недоступна в зависимости от типа входного сигнала.

### 3D-У/С

Обеспечивает высокое качество изображения с минимальным смещением точек и искажением цветов путем определения изменений в изображении.

Опция	
<b>Стандарт</b>	Обычная регулировка.
<b>Ускоренное</b>	Устанавливает оптимальное качество быстро движущихся изображений.
<b>Замедленное</b>	Устанавливает оптимальное качество медленно движущихся изображений.

#### ПРИМЕЧАНИЕ

- Функция «3D-У/С» может не работать в зависимости от типа входного сигнала или когда входной сигнал зашумлен.
- Функция «3D-У/С» оказывает наибольшее влияние на композитные видеосигналы (CVBS).

### Черно-белый

Для просмотра видеоизображения в черно-белом режиме.

### Диапазон ОРС

Диапазон уровня автоматической регулировки датчика ОРС может быть установлен в соответствии с Вашими предпочтениями. Диапазон регулировки датчика ОРС может быть установлен в максимальное значение + 16 и минимальное значение - 16.

#### ПРИМЕЧАНИЕ

- Эта функция доступна только в случае, если опцию «ОРС» установлено в значение «Вкл» или «Вкл.Индикац.».
- Максимальная установка не может быть меньше, чем минимальная установка.
- Минимальная установка не может быть больше, чем максимальная установка.
- Максимальная и минимальная установки не могут иметь одинакового значения.
- В зависимости от яркости окружающего света датчик ОРС может не работать в том случае, если диапазон регулировки будет маленьким.

# Основная регулировка

## Установки звука

Перейдите к пункту «Меню» > «Установки» > «Звук».

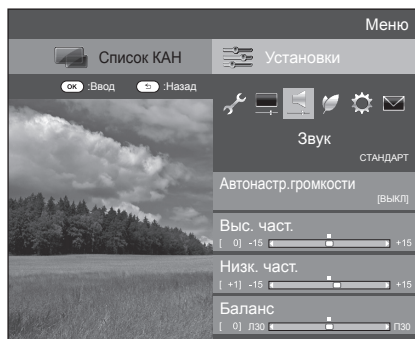

### Звук Автонастр. громкости

Различные источники звука очень часто имеют разный уровень громкости, например, программа и реклама во время ее перерывов. Эта функция уменьшает проблему путем выравнивания уровней.

Опция	
<b>Высокий</b>	Значительно уменьшает перепады громкости при переключении между различными источниками звука.
<b>Средний</b>	↕
<b>Низкий</b>	Слегка уменьшает перепады громкости при переключении между различными источниками звука.
<b>Выкл.</b>	Не влияет на перепады громкости.

### Звук Регулировка звука

Вы можете отрегулировать качество звука по своему предпочтению с помощью указанных ниже установок.

Выбираемые опции	◀ (Курсор)	▶ (Курсор)
<b>Выс. част.</b>	Для ослабления высоких частот	Для усиления высоких частот
<b>Низк. част.</b>	Для ослабления низких частот	Для усиления низких частот
<b>Баланс</b>	Для ослабления звука из правого громкоговорителя	Для ослабления звука из левого громкоговорителя

### Звук Окруж. звук

Эта функция позволяет Вам наслаждаться реалистичным живым звуком.

### Звук Усилитель низких частот

Эта функция позволяет Вам наслаждаться звуком с усиленными нижними частотами.

### Звук Чистый голос

Эта функция усиливает речь по сравнению с фоновыми шумами для повышения разборчивости.

## Установка аудиовхода

### Опция Выбор аудио

В случае использования гнезд EXT 3 или HDMI 2, необходимо выбрать, с каким из этих гнезд будет использоваться гнездо AUDIO (R/L) в качестве аналогового аудиовхода.

Перейдите к пункту «Меню» > «Установки» > «Опция» > «Настройка терминала» > «Вход для ПК» > «Выбор аудио».

При выборе «HDMI 2» в меню «Ввод»

Опция	
<b>HDMI (цифровой)</b>	При подключении устройств (включая ПК) к гнезду HDMI 2 с помощью кабеля HDMI.
<b>HDMI+аналоговый</b>	В случае подключения устройств (включая ПК) с помощью кабеля DVI/HDMI к гнезду HDMI 2 и подачи аналоговых аудиосигналов через гнездо AUDIO (R/L).

#### ПРИМЕЧАНИЕ

- В случае подключения устройств (включая ПК) с помощью сертифицированного кабеля HDMI к гнезду HDMI 2 необходимо установить эту опцию в положение «HDMI+аналоговый». В случае установки опции в положение «HDMI (цифровой)», звук не будет выводиться.

При выборе «EXT 3» в меню «Ввод»

Опция	
<b>Видео</b>	При подключении устройств кабелем AV к гнезду EXT 3 изображение выводится без звука.
<b>Видео+аудио</b>	В случае подключения ПК к гнезду EXT 3 и подачи аналоговых аудиосигналов через гнездо AUDIO (R/L).

#### ПРИМЕЧАНИЕ

- При выборе «EXT 3» в меню «Ввод» необходимо также установить «Компонент» в меню «Выбор входа» (страницы 17 и 42).



# Основная регулировка

## Установки экономии энергии

Перейдите к пункту «Меню» > «Установки» > «ECO».



### ECO Регулировка изображения ECO

Данная функция автоматически определяет источник изображения и снижает потребление электроэнергии, сохраняя при этом уровень яркости изображения.

#### ПРИМЕЧАНИЕ

- Данная функция не работает в случае установки опции «Режим AV» в положение «ДИНАМИЧ. (Фикс.)» или «АВТО».
- Данная функция не работает, если для параметра «Экономия энергии» установлено значение «Стандарт» или «Дополнительный».

### ECO Экон. Энергии

Данная функция предоставляет возможность уменьшать яркость подсветки для понижения потребления энергии и продления срока службы лампы подсветки, как показано в следующей таблице.

	Опция
Стандарт	Снижает яркость подсветки.
Дополнительный	Снижает яркость подсветки больше, чем в режиме «Стандарт».
Выкл.	Яркость подсветки будет иметь значение, совпадающее с установками в выбранном режиме «Режим AV».

#### ПРИМЕЧАНИЕ

- Данная функция не работает в случае установки опции «Режим AV» в положение «ДИНАМИЧ. (Фикс.)».

### Пиктограммы состояния «Экон. Энергии»

Пиктограмма	Описание
	Опция «Экон. Энергии» установлена в положение «Стандарт».
	Опция «Экон. Энергии» установлена в положение «Дополнительный».

В случае установки опции «Экономия энергии» в положение «Стандарт» или «Дополнительный», в меню «Картинка» и в окнах информации о канале показываются пиктограммы состояния «Экономия энергии».

### ECO Нет сигн. Выкл

Если выбрана опция «Включить», телевизор автоматически переключится в режим ожидания, если в течение 15 минут не поступит входной сигнал.

#### ПРИМЕЧАНИЕ

- Даже по завершении телевизионной программы, эта функция может не работать из-за помех от других телевизионных станций или других сигналов.

### ECO Нет опер. Выкл

Если выбрано значение «Включить» и в течение трех часов не выполняется никаких операций, телевизор автоматически перейдет в режим ожидания.

#### ПРИМЕЧАНИЕ

- За пять минут до переключения телевизора в режим ожидания оставшееся время будет отображаться на экране каждую минуту.

### ECO Таймер отключения

Позволяет Вам запрограммировать телевизор на автоматический переход в режим ожидания. Вы можете задать продолжительность времени до перехода в режим ожидания, выбрав «Изменить».

#### ПРИМЕЧАНИЕ

- Выберите опцию «Выкл» для отмены таймера отключения.
- После установки времени автоматически начнется обратный отсчет времени.
- Начиная за пять минут до выключения питания каждую минуту будет высвечиваться оставшееся время.

### ECO Только звук

При прослушивании музыки по музыкальному каналу Вы можете выключить телевизор и наслаждаться только звуком.

	Опция
Вкл	Воспроизводится звук без изображения на экране.
Выкл.	Воспроизводится как изображение на экране, так и звук.

## Установки канала

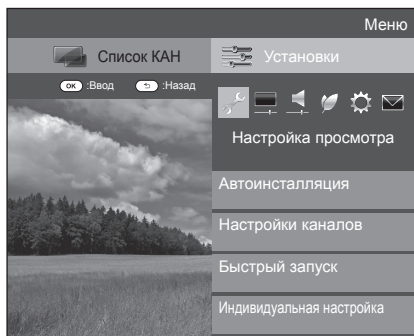

### Настройка просмотра Автоинсталляция

Телевизор автоматически определяет и сохраняет все программы, доступные в Вашем регионе. Эта функция также позволяет выполнять установки канала отдельно для опций цифровой, спутниковый и аналоговый и изменять установки после завершения первоначальной автоматической инсталляции.

- 1 Перейдите к пункту «Меню» > «Установки» > «Настройка просмотра» > «Автоинсталляция».
- 2 Воспользуйтесь кнопками ◀/▶ для выбора опции «да», а затем нажмите кнопку **OK**.
- 3 Воспользуйтесь кнопками ▲/▼/◀/▶ для выбора нужного языка, а затем нажмите кнопку **OK**.

#### ПРИМЕЧАНИЕ

- Ввод PIN-кода требуется при выполнении операции «Автоинсталляция». Установкой по умолчанию для PIN-кода является значение «1234». Чтобы изменить установку PIN-кода, обратитесь к разделу **Установки пароля/блокировки** (Стр. 35). Чтобы удалить PIN-код (ввод PIN-кода больше не потребуется), обратитесь к разделу **ОЧИСТКА PIN-КОДА** (Стр. 52).
  - Вы не можете изменить установку Дом/Универмаг и установку страны в пункте «Автоинсталляция» в меню «Установка». Если Вам необходимо изменить эти установки, автоматически выполните первоначальную автоматическую инсталляцию после выполнения функции «Сброс» из меню «Установка».
  - Текущая установка страны будет показана на экране.
- 4 Нажмите кнопки ▲/▼, чтобы выбрать стандарт вещания, по которому вы хотите выполнить поиск, а затем нажмите кнопку **OK**.

### Цифрового поиск

После выбора типа вещания, по которому требуется выполнить поиск – «Наземный» или «Кабельный» – см. раздел **Установки цифрового телевидения** на страницах 11–12.

### Аналогового поиск

Телевизор выполняет поиск, сортировку и сохранение всех принимаемых телевизионных станций. См. раздел **Установки аналогового телевидения** на странице 12.

### Спутниковый поиск

После выбора опции «Спутниковый поиск» отображается экран текущих настроек DVB-S/S2. Обратитесь к настройкам опции «Спутниковый поиск» на страницах 13–14.

#### ПРИМЕЧАНИЕ

- После выбора опции «Следую.» на экране настроек DVB-S/S2 необходимо выбрать предпочтительную спутниковую программу для запуска поиска.

### Настройка просмотра Установка программ

Вы можете автоматически или вручную изменять конфигурацию установок программDTV.

- 1 Перейдите в «Меню» > «Установки» > «Настройка просмотра» > «Настройки каналов» > «Установка программ».
- 2 Нажмите кнопки ▲/▼, чтобы выбрать стандарт вещания для перенастройки, а затем нажмите кнопку **OK**.

#### ПРИМЕЧАНИЕ

- Ввод PIN-кода требуется при выполнении операции «Установка программ». Установкой по умолчанию для PIN-кода является значение «1234». Чтобы изменить установку PIN-кода, обратитесь к разделу **Установки пароля/блокировки** (Стр. 35). Чтобы удалить PIN-код (ввод PIN-кода больше не потребуется), обратитесь к разделу **ОЧИСТКА PIN-КОДА** (Стр. 52).

## Устан. цифрового

### Наземный

Если Вы выбрали «Наземный» при первоначальной автоинсталляции или в меню «Автоинсталляция», Вы можете изменить настройки следующих параметров.

### Добавить поиск

Воспользуйтесь этим меню для автоматического добавления новых программ после завершения выполнения команды «Цифрового поиск» в меню «Автоинсталляция».

### Ручная поиск

Добавьте новые программы внутри указанного диапазона частот.

- Введите частоту с помощью цифровых кнопок **0–9**.
- Выполнять «Ручная поиск» по сервисному номеру можно только если в настройках страны выбраны пять стран Северной Европы.

# Основная регулировка

## ● Ручная настройка

Измените различные установки для каждой программы с помощью кнопок цветные (R/G/Y/B).

Номер программы	Название программы	Блокировка	CH Пропуск	Стар канал
DTV 993	SIT 3			
DTV 994	SIT 2	✓		
DTV 995	SIT 1		✓	
-----				
DTV 999	HD Monosco			

R : Блокировка G : CH Пропуск Y : Удалить B : Сортировка

- 1 Воспользуйтесь кнопками ▲/▼ для выбора нужной программы.
- 2 Нажмите на пульте дистанционного управления цветную кнопку, соответствующую опции, которую Вам необходимо изменить.
  - Значок ✓ указывает на то, что операция включена. Каждое нажатие этой кнопки будет включать/выключать соответствующую операцию.

### Кнопки для операции «Ручная настройка»

**Блокировка** | Нажмите кнопку R.

Если программа заблокирована, Вы должны будете вводить Ваш PIN-код каждый раз при переключении на эту программу.

**CH Пропуск** | Нажмите кнопку G.

Каналы со значком ✓ будут пропускаться во время нажатия кнопки P ▲/▼ на телевизоре или пульте дистанционного управления.

**Удалить** | Нажмите кнопку Y.

Выбранное устройство будет удалено. Если вы хотите вновь просмотреть удалённое устройство, выполните команду «Автоинсталляция», «Добавить поиск» или «Ручная поиск».

**Сортировка** | Нажмите кнопку B.

Можно сортировать положение опций программ.

- 1 Воспользуйтесь кнопками ▲/▼ для выбора программы, положение опции которой Вы хотите переместить, а затем нажмите кнопку ОК.

DTV 994	SIT 2	✓
DTV 995	SIT 1	✓

- 2 Воспользуйтесь кнопками ▲/▼ для ее перемещения в нужное место, а затем нажмите кнопку ОК.

DTV 994	SIT 1	✓
DTV 995	SIT 2	✓

- 3 Повторяйте пункты 1 и 2 до тех пор, пока все нужные опции программ не будут сортированы.

### Кабельный

Если Вы выбрали «Кабельный» при первоначальной автоинсталляции или в меню «Автоинсталляция», Вы можете изменить настройки следующих параметров.

## ● Добавить поиск

Воспользуйтесь этим меню для автоматического добавления новых программ после завершения выполнения команды «Цифровой поиск» в меню «Автоинсталляция». Выполните пункты с 1 по 5, приведенные в разделе **Поиск кабельных программ** на странице 12.

## ● Ручная поиск

Добавьте новые программы внутри указанного диапазона частот. После установки опций на следующем экране телевизор начнет выполнять поиск.

- Сведения об опциях меню в правом столбце см. в таблице на странице 12.

Частота	[47.0]	
Скорость передачи	[6900]	47.0 MHz
Модуляция QAM	[64]	
Запуск поиска		

## ● Ручная настройка

Эта функция аналогична функции в меню «Наземный». См. описание функции «Ручная настройка» в меню «Наземный».

### ComMem

- Вы можете изменять только установки опции «Ручная настройка».
- Вы можете только задать установку «Блокировка» в опции «Ручная настройка».

### Устан. спутникового

Прежде чем выбирать тип поиска в опции «Устан. спутникового», необходимо выбрать программу спутникового вещания.

SAT1 [ASTRA 1]
SAT2 [Hot Bird 13E]
SAT3 [Никакой]
SAT4 [Turksat]

## ● Добавить поиск

Воспользуйтесь этим меню для автоматического добавления новых программ после завершения автоматической инсталляции. Выполните пункты с 1 по 6 в правом столбце на странице 13.

## ● Ручная поиск

Добавьте новые программы внутри указанного диапазона частот. После установки опций на следующем экране выберите опцию «да» в меню «Запуск поиска».

Диапазон	[Верх/Низ]	
Частота	[12750]	Верх/Низ
Скорость передачи	[27500]	Верх/Высок
Запуск поиска		Гориз/Низ
		Гориз/Высок

## ● Ручная настройка

Эта функция аналогична функции в меню «Устан.цифрового». См. описание функции «Ручная настройка» в меню «Устан.цифрового».

# Основная регулировка

## Устан. Аналогового

Вы можете автоматически или вручную изменять конфигурацию установок каналов аналогового телевидения.

### ● Добавить поиск

Воспользуйтесь этим меню для автоматического добавления новых программ после завершения выполнения команды «Аналогового поиска» в меню «Автоинсталляция».

- Запуск поиска каналов после выбора системы цветного телевидения и системы звука.

### ● Ручная настройка

Воспользуйтесь этим меню для установки вручную аналоговых телевизионных каналов.

После выбора на экране опции «да» воспользуйтесь кнопками ▲/▼/◀/▶ для выбора канала, который Вы хотите установить, а затем нажмите кнопку **OK**.

## Точный

Вы можете отрегулировать нужное значение частоты.

### ПРИМЕЧАНИЕ

- Выполните настройку, руководствуясь для справки фоновым изображением.
- Вместо использования кнопок ◀/▶ для регулировки частоты, Вы можете установить ее, введя значение частоты с помощью цифровых кнопок 0–9.

### ПРИМЕР

- 179,25 MHz: Нажмите кнопки 1 > 7 > 9 > 2 > 5.
- 49,25 MHz: Нажмите кнопки 4 > 9 > 2 > 5 > **OK**.

## Цвет. Система

Выберите оптимальную систему цветного изображения для приема сигнала («Авто», «PAL», «SECAM»).

## Звук. сист.

Выберите оптимальную систему звука (Системы трансляции) для приема сигнала («B/G», «D/K», «I», «L/L'»).

## Метка

Если телевизионный канал транслирует свое сетевое название, «Автоинсталляция» обнаруживает эту информацию и назначает ему название. Несмотря на это, Вы можете изменять названия каналов по отдельности.

- 1 Воспользуйтесь кнопками ▲/▼/◀/▶ для выбора каждого символа нового названия канала, а затем нажмите кнопку **OK**.
- 2 Повторяйте действие приведенного выше пункта 1 до тех пор, пока название не будет полностью указано.

### ПРИМЕЧАНИЕ

- Название может содержать пять знаков или менее.
- Если название канала содержит менее пяти знаков, выберите опцию «ЗАВЕРШ.» для установки названия канала.

## Пропуск

Каналы, для которых функция «Пропуск» установлена в положение «ВКЛ», будут пропущены во время пользования кнопками P▲/▼, даже в случае их выбора во время просмотра телевизионного изображения.

## Декодер

При подключении к телевизору декодера необходимо выбрать «EXT 1».

### ПРИМЕЧАНИЕ

- Заводской стандартной установкой является опция «ВЫКЛ».

## Блокировка

Вы можете заблокировать просмотр любого канала.

### ПРИМЕЧАНИЕ

- Сведения об установке PIN-кода см. в разделе «PIN-код».
- Если параметр «Блокировка» для какого-либо канала установлен в значение «ВКЛ», появится индикация «Запрет детям активизирован.», а изображение и звук канала будут заблокированы.
- В случае нажатия кнопки ⇐ во время отображения индикации «Запрет детям активизирован.», появится окно ввода PIN-кода. Ввод правильного PIN-кода временно разблокирует функцию «PIN-код» до выключения питания.

### ● Сортировка

Вы можете свободно сортировать положение каналов.

- 1 Воспользуйтесь кнопками ◀/▶ для выбора опции «да», а затем нажмите кнопку **OK**.
- 2 Воспользуйтесь кнопками ▲/▼/◀/▶ для выбора канала, который Вы хотите переместить, а затем нажмите кнопку **OK**.
- 3 Воспользуйтесь кнопками ▲/▼/◀/▶ для ее перемещения в нужное место, а затем нажмите кнопку **OK**.
- 4 Повторяйте действия пунктов 2 и 3 до окончательной сортировки всех нужных каналов.

### ● Удалить программу

Каналы можно удалить по отдельности.

- 1 Воспользуйтесь кнопками ◀/▶ для выбора опции «да», а затем нажмите кнопку **OK**.
- 2 Воспользуйтесь кнопками ▲/▼/◀/▶ для выбора канала, который Вы хотите удалить, а затем нажмите кнопку **OK**.
  - Появится окно с сообщением.
- 3 Воспользуйтесь кнопками ◀/▶ для выбора опции «да», а затем нажмите кнопку **OK** для удаления выбранного канала. Все последующие номера каналов переместятся вверх.
- 4 Повторяйте действия пунктов 2 и 3 до полного удаления нужных каналов.

# Основная регулировка

## Установки пароля/блокировки



### Настройка просмотра

#### PIN-код

Эта функция позволяет Вам использовать PIN-код для предотвращения случайного изменения некоторых настроек.

Перейдите в «Меню» > «Установки» > «Настройка просмотра» > «Индивидуальная настройка» > «PIN-код».

#### ПРИМЕЧАНИЕ

- Ввод PIN-кода требуется при выполнении операции «PIN-код». Установкой по умолчанию для PIN-кода является значение «1234». Чтобы удалить PIN-код (ввод PIN-кода больше не потребуется), обратитесь к разделу **ОЧИСТКА PIN-КОДА** (Стр. 52).

#### При выборе опции «да»

Введите четырехзначный цифровой пароль для использования функции «PIN-код».

- 1 Воспользуйтесь кнопками ◀▶ для выбора опции «да», а затем нажмите кнопку **OK**.
- 2 Введите в качестве PIN-кода четырехзначное число 0 по помощью цифровых кнопок **0–9**.
- 3 Для подтверждения введите то же четырехзначное число, что и в пункте 1.
  - На экране появится сообщение «Пожалуйста, введите новый пароль.».
- 4 Нажмите кнопку **OK**.

#### ПРИМЕЧАНИЕ

- Для просмотра заблокированного канала необходимо ввести PIN-код (см. стр. 33 и 34 относительно блокировки каналов в режиме DTV, SAT и ATV). При выборе заблокированного канала появится запрос на ввод PIN-кода. Нажмите кнопку ↵ для отображения окна ввода PIN-кода.

#### При выборе опции «нет»

Позволяет переустановить PIN-код.

Воспользуйтесь кнопками ◀▶ для выбора опции «да», а затем нажмите кнопку **OK**.

#### ПРИМЕЧАНИЕ

- В качестве меры предосторожности запишите Ваш PIN-код на последней странице данной инструкции по эксплуатации, вырежьте ее и храните в надежном месте, недоступном для детей.



### Настройка просмотра

#### Оценка родителей

Данная функция позволяет ограничивать доступ к программам DTV. Она предотвращает просмотр детьми сцен насилия или сексуального характера, которые могут быть вредны для них.

- 1 Перейдите в «Меню» > «Установки» > «Настройка просмотра» > «Индивидуальная настройка» > «Уровень доступа».
- 2 Повторите шаги с 1 по 4, описанные в разделе **При выборе опции «да»** слева.

#### ПРИМЕЧАНИЕ

- Категории «Всеобщий просмотр» и «С разрешения родителей» используются только в Франции.
- Обратитесь к стр. 58 для получения информации о категориях.



### Опция

#### Установка заголовка

Эта функция позволяет Вам блокировать кнопки на телевизоре или пульте дистанционного управления для запрета изменения детьми канала или громкости.

Перейдите к пункту «Меню» > «Установки» > «Опция» > «Установка заголовка».

Опция	
<b>Выкл.</b>	Снять блокировку кнопок.
<b>Блокировка управления ДП</b>	Блокировка всех кнопок на пульте дистанционного управления.
<b>Блокиров. управл. кнопками</b>	Блокировка кнопок на телевизоре за исключением выключателя питания.

#### ПРИМЕЧАНИЕ

- Вы не можете одновременно установить обе опции «Блокировка управления ДП» и «Блокировка управления кнопками».

#### Отмена блокировки

Нажмите **MENU** на телевизоре и установите опцию в положение «Выкл» для отмены функции «Блокировка управления ДП». Нажмите **MENU** на пульте дистанционного управления и установите опцию в положение «Выкл» для отмены функции «Блокиров. управл. кнопками».

- Для получения более подробной информации по работе с меню при помощи **MENU** на телевизоре обратитесь к стр. 6.

# Основная регулировка

## Установки языка

### Настройка просмотра Язык цифр. аудиос

Установка до трех избранных языков мультимплексного звука в случае, если эти языки звука доступны.

Перейдите в «Меню» > «Установки» > «Настройка просмотра» > «Индивидуальная настройка» > «Язык цифр. аудиос».

### Переключение языков мультимплексного звука

Во время каждого нажатия кнопки  на пульт дистанционного управления, язык звука будет изменяться.

### Настройка просмотра Субтитры

Установка отображения до двух избранных языков субтитров (включая субтитры для людей с нарушениями слуха) в случае, если субтитры доступны.

Перейдите в «Меню» > «Установки» > «Настройка просмотра» > «Индивидуальная настройка» > «Субтитры».

### Выбираемые опции

- 1-ый язык
- 2-ой язык
- Для польз.с нарушениями слуха

### Переключение языков субтитров

При каждом нажатии кнопки  на пульт дистанционного управления субтитры будут изменяться.

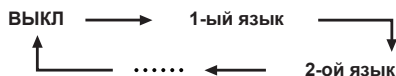

### Установить опцию «Для польз.с нарушениями слуха» в положение «да»

Субтитры для зрителей с нарушениями слуха имеют приоритет над каждой из установок языка субтитров (напр., «1-ый язык», «2-ой язык» и т.п.).

### ПРИМЕР

1-ый язык → 1-ый язык  
(Для польз.с нарушениями слуха)

### ПРИМЕЧАНИЕ

- Если канал не содержит информации о субтитрах, они не будут отображаться.

### Настройка просмотра Язык

Вы можете выбрать один из 23 языков экранной индикации (OSD). Выбираемые языки см. в столбце **Язык OSD** в таблице технических характеристик (Стр. 56).

Перейдите к пункту «Меню» > «Установки» > «Настройка просмотра» > «Язык».

## Полезные настройки

### Настройка просмотра Быстрый запуск

Вы можете сократить время запуска после включения питания при помощи пульта дистанционного управления.

Перейдите к пункту «Меню» > «Установки» > «Настройка просмотра» > «Быстрый запуск».

Опция	
<b>Вкл.</b>	Телевизор быстро запускается из режима ожидания. В режиме ожидания потребляемая мощность составляет 30 Вт или более.
<b>Выкл.</b>	В режиме ожидания потребление энергии будет низким.

# Полезные функции просмотра

## Time shift

Эта функция позволяет временно приостанавливать просмотр цифровой или спутниковой телевизионной передачи и затем продолжать просмотр с этого же места.

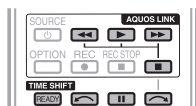

### 1 Нажмите кнопку **READY**.

- Телевизор начинает временно записывать телепередачу в реальном времени в фоновом режиме.
- **Максимальное время записи при использовании режима Time shift составляет приблизительно 150 минут при использовании стандартной четкости (SD) или 60 минут при использовании высокой четкости (HD) (в зависимости от телепрограммы).**

### 2 Нажмите кнопку **▶**.

- Телевизор продолжает показ телепередачи с того места, где была начата запись, одновременно продолжая записывать ее.
- При нажатии кнопки **■** для остановки передачи и последующего продолжения воспроизведения телевизор показывает телепередачу с места остановки.

## Кнопки для управления режимом Time shift

Кнопки	Описание
<b>READY</b>	Запуск записи просматриваемой телепередачи. <ul style="list-style-type: none"> <li>• Запустить воспроизведение записываемой передачи можно не раньше, чем через три секунды после начала записи нажатием кнопки <b>READY</b>.</li> </ul>
<b>▶</b>	Воспроизведение записываемой программы.
<b>■</b>	Останов воспроизведения программы (запись в режиме Time shift продолжается) и возврат к просмотру транслируемой программы (в реальном времени).
<b>  </b>	Пауза воспроизведения программы (запись в режиме Time shift продолжается). <ul style="list-style-type: none"> <li>• Эта функция отключается через 15 минут.</li> </ul>
<b>◀◀</b>	Воспроизведение в обратном направлении (при каждом нажатии этой кнопки включается одна из трех скоростей обратного воспроизведения).
<b>▶▶</b>	Ускоренное воспроизведение (при каждом нажатии этой кнопки включается одна из трех скоростей ускоренного воспроизведения).
<b>↶</b>	Воспроизведение после перемещения назад на 10 секунд.
<b>↷</b>	Воспроизведение после перемещения вперед на 30 секунд.

## ПРИМЕЧАНИЕ

- Вместо нажатия кнопок на пульт дистанционного управления можно выполнять описанные выше операции с помощью экранной панели. Для вызова экранной панели нажмите кнопку **CONTROL** на пульте дистанционного управления или выберите пункт «Управление (Time shift)» в меню «Опция» > «Параметры просмотра».
- Панель управления режимом Time shift отображается только при использовании режима Time shift.
- Когда объем памяти, используемой для записи в режиме Time shift, достигает значения «Полный», и голубая метка находится около левого края шкалы (см. **⓪** и **⓫** в разделе **Счетчик** на стр. 38), Вы не можете пользоваться некоторыми функциями (**||** (Пауза), **◀◀** (Обратное воспроизведение), **↶** (Переход вперед на 10 секунд)).

- Режим Time shift не работает с ATV, внешними входами, передачей данных и радиопередачами.
- Для выключения режима Time shift нажмите кнопку **READY**, смените канал DTV/SAT, измените «Ввод» или выключите питание телевизора.
- Режим Time shift выключается, если в течение трех часов не производится никаких операций.
- Во время использования режима Time shift некоторые функции не работают.
- Режим Time shift по сути не является режимом записи, поэтому записанные данные стираются при выключении режима Time shift.
- Режим Time shift не запускается автоматически, она включается только при нажатии кнопки **READY**.
- Если установлен PIN-код и для параметра «Уровень доступа» выбрано любое значение, кроме «Никакой», то при использовании кнопок **◀◀**, **▶▶**, **↶**, **↷** требуется ввод PIN-кода.
- При отсутствии принимаемого сигнала запись автоматически останавливается (записанные данные будут потеряны).
- Режим Time shift не работает с программами, имеющими защиту от копирования.
- Для некоторых типов сигнала при воспроизведении в режиме time shift возможно снижение разрешения изображения.

## Примеры использования режима Time shift

### Когда вы на время отходите от телевизора (перед уходом нажмите кнопку **READY**)

Без Time shift
Отсутствие 
Вы пропускаете фрагмент передачи, пока отсутствуете.
С режимом Time shift
Отсутствие 
Вы можете просмотреть пропущенный фрагмент после возвращения.

### Когда вы хотите просмотреть фрагмент передачи снова (необходимо заранее нажать кнопку **READY** для включения режима Time shift)

Без Time shift
Вы не можете просмотреть фрагмент повторно.
С режимом Time shift
Вы можете просмотреть фрагмент повторно.

# Полезные функции просмотра

## Вывод информации о режиме Time shift

**Индикация канала**

Для вывода информации о канале нажмите кнопку  на пульте дистанционного управления.



**1** Если была нажата кнопка **READY** и телевизор записывает телепередачу, показывается пиктограмма режима Time shift.

**2** В зависимости от того, что отображается на экране, показывается пиктограмма состояния.

**Счетчик**

Счетчик показывается, если вы выбрали значение «ВКЛ» для параметра «Отобразить память Time shift» (перейдите к «Установки» > «Опция» > «Настройка режима Time shift»).

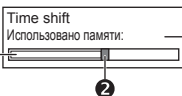

**1** Серая шкала показывает, какой объем памяти использован.

**2** Эта голубая точка показывает, сколько времени прошло.

**3** Когда серая шкала достигает правого края, отображается слово «Полностью». Телевизор продолжает записывать, стирая ранее записанные данные.

### ПРИМЕЧАНИЕ

- Для вызова на экран этих сведений можно также нажать кнопку **CONTROL** на пульте дистанционного управления или выбрать пункт «Управление (Time shift)» в меню «Опция» > «Параметры просмотра».

## Опция Автоматический выбор входа

Вы можете выбрать, нужно ли автоматически переключать источник входа при приеме телевизором сигнала, совместимого с AQUOS LINK или Euro SCART во время работы режима Time shift.

Перейдите к пункту «Меню» > «Установки» > «Опция» > «Настройка режима Time shift» > «Автоматический выбор входа».

Опция	
<b>Включить</b>	Отключить режим Time shift при приеме сигнала, совместимого с AQUOS LINK или Euro SCART. Автоматически переключить источник входа.
<b>Отключ.</b>	Режим Time shift продолжает работать. Телевизор автоматически не переключает источник входа даже при приеме сигнала, совместимого с AQUOS LINK или Euro SCART.



# Полезные функции просмотра

## Выбор размера изображения

### Автоматический выбор размера изображения WSS



#### Опция WSS

Функция «WSS» позволяет телевизору выполнять автоматическое переключение между разными размерами изображения.

Перейдите к пункту «Меню» > «Установки» > «Опция» > «WSS».

#### ПРИМЕЧАНИЕ

- Если подходящий размер изображения не устанавливается, попробуйте выбрать «Режим Широкий». Если транслируемый сигнал не содержит информации «WSS», эта функция не будет работать даже в случае, если она включена.

## Выбор размера изображения WSS вручную



#### Опция Режим 4:3

Функция «WSS» обеспечивает автоматическое переключение в режим 4:3, что позволяет Вам выбирать режимы «Нормальный» и «Панорама».

Перейдите к пункту «Меню» > «Установки» > «Опция» > «Режим 4:3».

Опция	
Нормальный	Обычный диапазон, поддерживающий формат изображения 4:3 или 16:9.
Панорама	Широкоформатное изображение без боковых полос.

#### Экран 4:3 сигнала WSS

##### Режим 4:3 «Нормальный»



##### Режим 4:3 «Панорама»



## Выбор размера изображения вручную



#### Опция Режим Широкий



Вы можете выбрать формат изображения. Выбор доступных форматов изображения зависит от типа принимаемого сигнала.

Опция (для сигнала SD [Стандартной четкости])	
Нормальный	Сохраняет исходный формат изображения в полноэкранном режиме.
Масштаб 14:9	Для изображений формата letterbox 14:9. Тонкие полосы появляются с каждой стороны, а также на некоторых программах можно видеть полосы сверху и внизу.
Панорама	В этом режиме изображение растягивается таким образом, чтобы покрыть весь экран. В зависимости от транслируемых сигналов изображение может быть похожем на режим «Полный».
Полный	Для сжатых изображений формата 16:9.
Кинозкр. 16:9	Для изображений формата letterbox 16:9. В некоторых программах в верхней и нижней частях экрана могут появиться полосы.
Кинозкр. 14:9	Для изображений формата letterbox 14:9. В некоторых программах в верхней и нижней частях экрана могут появиться полосы.

Опции (для сигнала HD [Высокой четкости])	
Полный	Показ с увеличенным растром изображения. Обрезаны все края экрана.
Уменьшение растра	Показ с уменьшенным растром изображения только в случае приема сигнала 720p. Показ изображения высокой четкости с оптимальной регулировкой. В некоторых программах изображение по краям экрана может быть искажено.
Поточечно	Показ изображения с тем же количеством пикселей на экране только в случае приема сигналов 1080i/1080p.

#### ПРИМЕЧАНИЕ

- Некоторые опции не отображаются в зависимости от типа принимаемого сигнала.

- 1 Перейдите к пункту «Меню» > «Установки» > «Опция» > «Режим Широкий».
  - Вы можете также выбирать опции, нажимая кнопку  на пульте дистанционного управления.
  - В этом меню перечислены опции «Режим Широкий», которые можно выбрать для текущего типа принимаемого видеосигнала.
- 2 Воспользуйтесь кнопками  /  для выбора нужной опции.
  - При переключении опций каждая из них будет немедленно отображаться на экране. При этом нет необходимости нажимать кнопку **ОК**.

Обычно, если параметр «WSS» установлен в положение «ВКЛ» в меню «Опция», оптимальная установка параметра «Режим Широкий» выбирается автоматически для каждого сигнала вещания или программы, воспроизводимой при помощи видеоматрифона или DVD-плеера/рекордера.

#### ПРИМЕЧАНИЕ

- Даже если Вы выберете желаемую установку «Режим Широкий» вручную, телевизор может автоматически переключиться на оптимальную установку «Режим Широкий» в зависимости от принимаемого сигнала, когда опция «WSS» установлена в положение «ВКЛ».

## Полезные функции просмотра

### Выбор вручную размера записываемого изображения



Вы можете воспользоваться этим меню для установки перед записью соответствующего формата изображения для просмотра телевизионной программы в формате 16:9 на телевизоре формата 4:3.

Перейдите к пункту «Меню» > «Установки» > «Опция» > «Настройка терминала» > «Размер запис. изображения».

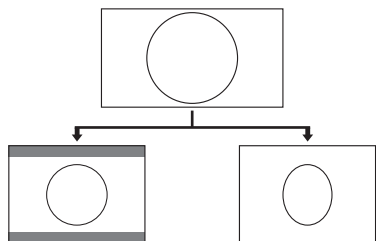

Установка опции  
«Формат 4:3 ТВ»

Установка опции  
«Формат 16:9 ТВ»

#### ПРИМЕЧАНИЕ

- Эта функция должна быть установлена перед началом записи.

### Автоматический выбор размера изображения HDMI



Эта функция позволяет автоматически устанавливать соответствующий формат изображения во время просмотра сигнала HDMI с помощью гнезд HDMI 1, 2, 3 и 4.

- 1 С помощью кнопки  выберите источник ввода («HDMI 1», «HDMI 2», «HDMI 3» или «HDMI 4»), к которому подключено устройство HDMI, а затем нажмите кнопку **OK**.
- 2 Перейдите к пункту «Меню» > «Установки» > «Опция» > «Настройка терминала» > «Автопросм. HDMI сигнала».

### Регулировка положения изображения



Эта функция служит для настройки расположения изображения по горизонтали и вертикали.

Перейдите к пункту «Меню» > «Установки» > «Опция» > «Экранные эффекты» > «Положение».

Опция	
По гориз.	Центрирует изображение, перемещая его влево или вправо.
По верт.	Центрирует изображение, перемещая его вверх или вниз.

#### ПРИМЕЧАНИЕ

- Регулировки сохраняются отдельно для каждого источника входного сигнала.
- В зависимости от типа входного сигнала, установки «Режим Широкий» или «Режим видео» для режима USB, установка положения может быть недоступной.
- Данная функция недоступна для трансляции DTV/SAT с сигналами MHEG.

# Полезные функции просмотра

## Установки индикации

### Индикация канала

Вы можете вывести информацию о канале, нажав кнопку **[i+]** на пульте дистанционного управления.

#### Режим DTV

BBC ONE	
DTV	004
TV	
Аудио (ENG) :	СТЕРЕО
Видео	576i
Субтитры	ВЫКЛ
>> Новая информация	

#### Режим ATV

BBC1	
ATV	<b>04</b>
Авто	В/Г
	МОНО
Субтитры	—

#### Режим SAT

BBC ONE	
SAT1	0001
TV	
Аудио (ENG) :	СТЕРЕО
Видео	576i
Субтитры	ВЫКЛ
>> Новая информация	

\*1 Если в установке страны выбрана одна из пяти стран Северной Европы, отображаются четырехзначные значения (напр., 0001).

\*2 Спутниковые каналы показываются под четырехзначными номерами (например, 0001).

\*3 Вы можете присвоить четырем спутниковым станциям имена «SAT1», «SAT2», «SAT3», «SAT4».

### Индикация времени в информации о канале

Вы можете отображать информацию о времени, включенную в трансляцию DTV, SAT и телетекста.

#### ПРИМЕЧАНИЕ

• Пропустите пункт 1 в случае приема сигналов DTV/SAT.

- 1 Выберите телевизионный канал (информация о времени будет принята автоматически).
- 2 Нажмите кнопку **[i+]**. На экране телевизора появится индикация канала.
- 3 Нажмите кнопку **[i+]** еще раз в течение нескольких секунд, на протяжении которых на экране отображается индикация канала. Эта информация появится на несколько секунд в нижнем правом углу экрана.
- 4 Даже в случае переключения телевизионного канала Вы все равно сможете просматривать информацию о времени, выполняя действия пунктов 2 и 3, приведенных выше.

#### ПРИМЕЧАНИЕ

• В случае успешного приема информация о времени будет появляться в верхнем правом углу экрана при нажатии кнопки **MENU**.

## Индикация времени и заголовка

### Настройка просмотра

### Индикация времени

Перейдите в «Меню» > «Установки» > «Настройка просмотра» > «Индивидуальная настройка» > «Индикация времени».

#### Индикация времени

Эта функция позволяет отображать время часов в нижнем правом углу экрана.

Опция	
<b>Вкл</b>	Индикация времени часов.
<b>Вкл (каждые полчаса)</b>	Индикация времени часов с 30-ти минутными интервалами.
<b>Выкл.</b>	Скрытие времени часов.

#### Формат времени

Вы можете выбрать формат времени (формат «24Ч» или «AM/PM») для времени часов.

### Опция

### Время воспроизведения игры

Эта функция позволяет показывать время, прошедшее с момента установки опции «Режим AV» в положение «ИГРА».

Перейдите к пункту «Меню» > «Установки» > «Опция» > «Время воспроизведения игры».

Опция	
<b>вкл</b>	В случае подключения к телевизору игровой консоли прошедшее время отображается через 30-минутные интервалы после начала игры.
<b>Выкл.</b>	Скрытие времени.

#### ПРИМЕЧАНИЕ

• Данное меню недоступно, если источником входного сигнала является «ТВ» или «USB».

### Опция

### Индикация названия программы

Эта функция позволяет отображать информацию о программе, такую как заголовок и эфирное время во время настройки канала.

Перейдите к пункту «Меню» > «Установки» > «Опция» > «Экранные эффекты» > «Индикация названия программы».

#### ПРИМЕЧАНИЕ

• Данная функция доступна только в случае выбора режима DTV/SAT.

# Другие полезные функции

## Установка в случае использования внешних устройств

### Установки источника входного сигнала

#### Опция Выбор ввода

Для установки типа сигнала внешнего оборудования.

- 1 Нажмите кнопку для выбора источника ввода для настройки входного сигнала («EXT 1» или «EXT 3») в меню «Ввод», а затем нажмите кнопку **OK**.
- 2 Перейдите к пункту «Меню» > «Установки» > «Опция» > «Настройка терминала» > «Выбор входа».

Опция	
EXT 1	Y/C, CVBS, RGB
EXT 3	Компонент, RGB

#### ПРИМЕЧАНИЕ

- Если (цветное) изображение не отображается, **попробуйте изменить тип входного сигнала на другой.**
- Для получения информации о типе сигнала обратитесь к инструкции по эксплуатации внешнего оборудования.

#### Опция Маркировка входного сигнала

Вы можете присвоить метку каждому источнику входного сигнала с описанием пользователя.

- 1 Нажмите кнопку для выбора нужного источника ввода в меню «Ввод», а затем нажмите кнопку **OK**.
- 2 Перейдите к пункту «Меню» > «Установки» > «Опция» > «Настройка терминала» > «Маркировка входного сигнала».
- 3 Воспользуйтесь кнопками /// для выбора каждого символа нового названия источника входного сигнала, а затем нажмите кнопку **OK**.

DVD												
A	B	C	D	E	F	G	H	I	J	ОЧИСТИТЬ		
K	L	M	N	O	P	Q	R	S	T	НАЗАД		
U	V	W	X	Y	Z	+	-	.	_			
0	1	2	3	4	5	6	7	8	9	ЗАВЕРШ.		

- 4 Повторяйте операцию до тех пор, пока метка не будет полностью введена.

#### ПРИМЕЧАНИЕ

- Метка может содержать шесть символов или менее.
- Если Вы хотите установить метку источника входного сигнала длиной менее шести символов, выберите опцию «ЗАВЕРШ.» для установки названия.

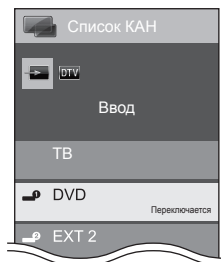

#### ПРИМЕЧАНИЕ

- Вы не можете изменять метки, если источником входного сигнала является «ТВ» или «USB».

### Пропуск заданного входного сигнала

#### Опция Пропуск вход. сигнала

Эта установка позволяет пропускать входной сигнал SCART, HDMI, RGB, ATV, DTV или SAT при выборе источника входного сигнала.

Перейдите к пункту «Меню» > «Установки» > «Опция» > «Пропуск вход. сигнала».



#### ПРИМЕЧАНИЕ

- При выборе «ATV», «DTV» или «SAT» функция пропуска работает только при использовании кнопки **INPUT** на лицевой панели телевизора.

## Другие полезные функции

### Дополнительные функции



#### Опция

### Цветовая система

Вы можете изменить цветовую систему на одну из совместимых с изображением на экране.

Перейдите к пункту «Меню» > «Установки» > «Опция» > «Цветовая система».

#### ПРИМЕЧАНИЕ

- Заводской стандартной установкой является опция «Авто».
- Если выбрано значение «Авто», цветовая система для каждого канала настраивается автоматически. Если изображение не отображается должным образом, выберите другую цветовую систему (напр., «PAL», «SECAM»).



#### Опция

### Выбрать наушники/аудиовыход

Вы можете выбрать, на какое устройство будет выводиться звук.

Перейдите к пункту «Меню» > «Установки» > «Опция» > «Настройка терминала» > «Выбор наушники/аудиовыход».

Опция	
Наушники	Звук выводится через наушники.
Аудиовыход	Звук выводится через A/V-ресивер или контроллер объемного звука.

#### ПРЕДОСТЕРЕЖЕНИЕ

- Это гнездо также используется для подключения наушников. Перед использованием наушников уменьшите громкость. Чрезмерно громкий звук может привести к нарушению слуха.

#### ПРИМЕЧАНИЕ

- Если опция «Аудиовыход» выбрана, когда в гнездо HDMI 2/EXT 3 AUDIO (L/R) вставлен кабель, динамики телевизора отключаются.
- При выборе опции «Аудиовыход» можно регулировать громкость звука телевизора с помощью кнопок **VOL** — / + на телевизоре или кнопок +/- на пульте дистанционного управления.



#### Опция

### Эффект при выборе канала

Эта функция позволяет отображать экранный при выборе или смене каналов.

Перейдите к пункту «Меню» > «Установки» > «Опция» > «Экранные эффекты» > «Эффект при выборе канала».



#### Опция

### Подсветка

Эта функция определяет режим работы светодиодного индикатора на передней панели телевизора.

Перейдите к пункту «Меню» > «Установки» > «Опция» > «Подсветка».

Опция	
Выкл.	Светодиодный индикатор не светится.
Режим ожидания	Светодиодный индикатор работает, когда телевизор находится в режиме ожидания.
Просмотр	Светодиодный индикатор светится, когда вы смотрите телевизор.
Всегда	Светодиодный индикатор светится постоянно.

#### ПРИМЕЧАНИЕ

- Стандартной заводской установкой для этой опции является значение «Просмотр». Если вы не хотите, чтобы светодиодный индикатор горел, установите для этой опции значение «Выкл».

### Подключение устройства USB

Подключите устройство USB к телевизору, как показано ниже.

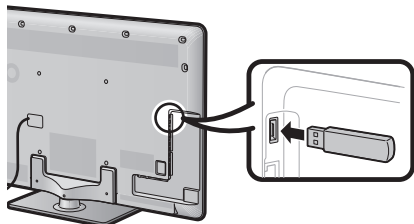

- Телевизор автоматически переключается в режим USB при подключении устройства USB к USB-разъему (эта функция не работает при использовании режима Time shift).
- В зависимости от устройства USB, телевизор может не распознать содержимое на нем данные.
- Используйте только буквенно-цифровые символы для обозначения файлов.
- Имена файлов, содержащие более 80 символов (возможно отличие в зависимости от набора символов), могут не отображаться.
- Не отсоединяйте устройство USB или карту памяти от телевизора во время перемещения файлов, использования функции слайд-шоу, при переключении между экранами, или до выхода из пункта «USB» в меню «Ввод».
- Не подсоединяйте и не отсоединяйте многократно устройство USB от телевизора.

### ПРЕДОСТЕРЕЖЕНИЕ

- При подключении устройства USB к соответствующему гнезду телевизора не используйте удлинительный кабель USB.
- При использовании удлинительного кабеля USB возможно нарушение правильной работы телевизора.

### Подключение к серверу домашней сети

Подключите сервер домашней сети к телевизору, как показано ниже.

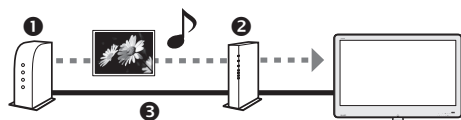

- 1 Сервер домашней сети
- 2 Маршрутизатор
- 3 Сетевой кабель

### ПРИМЕЧАНИЕ

- Возможно, потребуется настроить телевизор для работы с сервером домашней сети — это делается с помощью пункта «Настройка локальной сети» в меню «Настройка просмотра».
- Заводской стандартной установкой опции «Настройка локальной сети» является значение «Авто». Если телевизор автоматически не подключается к домашней сети, перейдите в «Меню» > «Установки» > «Настройка просмотра» > «Настройка локальной сети» и выберите опцию «Изменить». Выполните настройки, следуя инструкциям на экране.
- В зависимости от типа сервера домашней сети телевизор может не распознать содержимое на нем данные.
- Используйте только буквенно-цифровые символы для обозначения файлов.
- Имена файлов, содержащие более 80 символов (возможно отличие в зависимости от набора символов), могут не отображаться.
- Не отключайте сервер домашней сети от телевизора во время перемещения файлов, использования функции слайд-шоу, при переключении между экранами или до выхода из пункта «Домашняя сеть» в меню «Ввод».
- Не подсоединяйте и не отсоединяйте многократно сервер домашней сети от телевизора.

### Носители USB/Домашняя сеть

Выберите пункт «USB» или «Домашняя сеть» для входа в этот режим, или телевизор автоматически переключится в режим USB/Домашняя сеть при подключении к нему устройства USB или сервера домашней сети.

#### Носитель USB

В этом режиме можно наслаждаться просмотром фотоснимков, прослушиванием музыки и просмотром видео с внешних устройств USB.

#### Домашняя сеть

В этом режиме можно наслаждаться просмотром фотоснимков и прослушиванием музыки с сервера домашней сети.

### ПРИМЕЧАНИЕ

- Нельзя войти в этот режим, когда к телевизору не подключено устройство USB или сервер домашней сети.
- В «Режиме фотоснимка» фиксируется используется «Режим Широкий». В «Режиме видео» вы можете выбрать варианты «Авто» или «Оригинал».

### Выбор режимов и дисков/серверов



- 1 С помощью кнопки **В** выберите диск/сервер, на котором находятся файлы, а затем нажмите кнопку **OK**.
- 2 Воспользуйтесь кнопками **◀/▶** для выбора между опциями «Режим фотоснимка», «Режим музыки» и «Режим видео», а затем нажмите кнопку **OK**.

### ПРИМЕЧАНИЕ

- «Режим видео» доступен только в режиме USB.
- Если к телевизору подключено всего одно устройство USB или один сервер домашней сети, Вам не нужно выбирать диск/сервер в пункте 1.
- Максимальное число отображаемых дисков/серверов составляет 16.

# Другие полезные функции

## Режим фотоснимка

### Просмотр миниатюр



\* Эта шкала не показывается на экране «Домашняя сеть».

### Кнопки для операций с миниатюрами

Кнопки	Описание
OK	В случае выбора пиктограммы папки: Вход в этот каталог. В случае выбора миниатюры фотоснимка: Увеличить фото.
▲/▼/◀/▶ (Курсор)	Выбор нужной опции.
↶	Возврат к предыдущей операции.
R кнопка	Выбор/отмена выбора элементов (выбранные элементы помечаются значком ✓).
G кнопка	Выбор музыкального сопровождения для слайд-шоу.
Y кнопка	Запуск слайд-шоу.
B кнопка	Отображение опций настройки слайд-шоу.

### ПРИМЕЧАНИЕ

- При наличии недопустимых файлов фотоснимков, для них будет отображаться значок X.
- В левой части экрана можно видеть имя файла, дату съемки, размер файла и количество пикселей выбранного фотоснимка (дата съемки доступна только при использовании формата файла EXIF).

### Просмотр увеличенных фотоснимков.

### Кнопки для управления отображением увеличенных фотоснимков

Кнопки	Описание
◀/▶ (Курсор)	Переход к предыдущему/следующему фотоснимку в том же каталоге.
↶	Возврат к экрану выбора миниатюр.
R кнопка	Поворот фотоснимка на 90 градусов влево.
G кнопка	Поворот фотоснимка на 90 градусов вправо.
Y кнопка	Показ/скрытие указательной индикации.

### ПРИМЕЧАНИЕ

- Поворот фотоснимков применяется только к временно выбранному снимку и данная установка не сохраняется.

## Слайд-шоу

### Выбор музыкального сопровождения

Настройте фоновую музыку для слайд-шоу с помощью опции «Выбрать фоновую музыку для слайд-шоу», нажав кнопку B при выборе миниатюр фотоснимков.

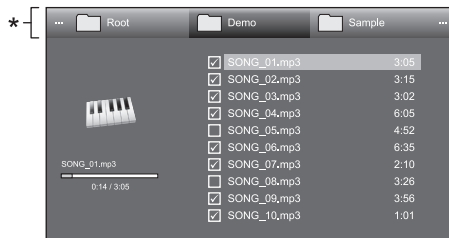

\* Эта шкала не показывается на экране «Домашняя сеть».

### Кнопки для операции выбора музыкального сопровождения слайд-шоу

Кнопки	Описание
OK	В случае выбора музыкального файла: Воспроизведение музыки.
▲/▼/◀/▶ (Курсор)	Выбор нужной опции.
↶	Возврат к предыдущей операции.
R кнопка	Выбор/отмена выбора элементов (выбранные элементы помечаются значком ✓).
G кнопка	Остановка музыки.
Y кнопка	Воспроизведение/приостановка музыки.
B кнопка	Отображение опций настройки слайд-шоу.

### ПРИМЕЧАНИЕ

- Переустановка музыкального сопровождения слайд-шоу произойдет в следующих случаях.
  - Выбор опции «Отменить выбор всей фоновой музыки», нажав кнопку B при выборе музыкальных файлов.
  - Возврат в главное меню.
  - Изменение параметра «Ввод».
- При наличии недопустимых музыкальных файлов, для них будет отображаться значок X.
- Отображаемое время воспроизведения может немного отличаться от реального времени воспроизведения в зависимости от файлов.

### Слайд-шоу

### Кнопки для управления слайд-шоу

Кнопки	Описание
↶	Возврат к предыдущей операции.
Y кнопка	Показ/скрытие указательной индикации.
B кнопка	Отображение опций настройки слайд-шоу.

### ПРИМЕЧАНИЕ

- Выбранная фоновая музыка будет воспроизводиться многократно.
- Слайд-шоу будет продолжаться, пока не будет нажата кнопка ↶.
- Продолжительность показа фотоснимков в слайд-шоу можно задать с помощью параметра «Выбрать интервал для слайд-шоу», нажав кнопку B.
- В зависимости от фотографии продолжительность показа одного фотоснимка в слайд-шоу может превышать время, заданное в настройках.

## Другие полезные функции

### Режим музыки

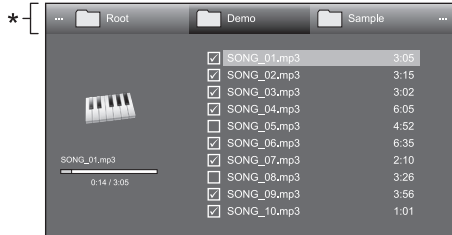

\* Эта шкала не показывается на экране «Домашняя сеть».

### Кнопки для режима музыки

Кнопки	Описание
OK	В случае выбора музыкального файла: Воспроизведение музыки.
▲/▼/◀/▶ (Курсор)	Выбор нужной опции.
↶	Возврат к предыдущей операции.
R кнопка	Выбор/отмена выбора элементов (выбранные элементы помечаются значком ✓).
G кнопка	Остановка музыки.
Y кнопка	Воспроизведение/приостановка музыки.
B кнопка	Отображение опций настройки автовоспроизведения.

### ПРИМЕЧАНИЕ

- При наличии недопустимых музыкальных файлов, для них будет отображаться значок ✘.
- Отображаемое время воспроизведения может немного отличаться от реального времени воспроизведения в зависимости от файлов.

### Режим видео

### Кнопки для операций выбора файлов

Кнопки	Описание
OK	В случае выбора пиктограммы папки: Вход в этот каталог. При выборе видеофайла: Воспроизведение видео.
▲/▼/◀/▶ (Курсор)	Выбор нужной опции.
↶	Возврат к предыдущей операции.
R кнопка	Выбор/отмена выбора элементов (выбранные элементы помечаются значком ✓).
B кнопка	Отображение опций настройки автовоспроизведения.

### ПРИМЕЧАНИЕ

- «Режим видео» доступен только в режиме USB.
- Вместо нажатия кнопок на пульте дистанционного управления можно выполнять описанные выше операции с помощью экранной панели. Для вызова экранной панели нажмите кнопку **CONTROL** на пульте дистанционного управления или выберите пункт «Управление (USB)» в меню «Опция» > «Параметры просмотра».

### Кнопки для режима воспроизведения

Кнопки	Описание
▲ (Курсор)	Для перехода к началу файла нажмите ▲ один раз, а для перехода к предыдущему файлу нажмите ▲ дважды.
▼ (Курсор)	Переход к следующему файлу.
◀/▶ (Курсор)	Воспроизведение видео в обратном направлении/ускоренное воспроизведение.
↶	Возврат к экрану выбора файла.
R кнопка	Запуск воспроизведения с места, где оно было ранее прекращено.
G кнопка	Останов видео.
Y кнопка	Показ/скрытие указательной индикации.

### ПРИМЕЧАНИЕ

- Воспроизведение в обратном направлении / ускоренное воспроизведение переходит на следующий файл в режиме непрерывного воспроизведения.



## Другие полезные функции

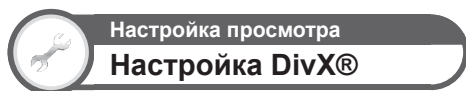

### Настройка просмотра Настройка DivX®

Эта функция используется для подтверждения Вашего регистрационного кода. Вам необходимо зарегистрировать свой код на сайте [www.divx.com](http://www.divx.com).

Перейдите к пункту «Меню» > «Установки» > «Настройка просмотра» > «Настройка DivX®».

### Регистрация DivX® VOD

Вы можете найти свой регистрационный код в этом меню. Вам необходимо зарегистрировать телевизор на сайте [www.divx.com](http://www.divx.com) перед просмотром видео в формате DivX.

### Отмена регистрации DivX® VOD

Вы можете найти свой код отмены регистрации в этом меню. Для отказа от регистрации необходимо выполнить отмену регистрации телевизора на сайте [www.divx.com](http://www.divx.com).

## Совместимость с устройством USB/сервером домашней сети

<b>Устройство USB</b>	Запоминающее устройство USB, считывающее устройство USB (Класс накопителя)
<b>Файловая система</b>	FAT/FAT32
<b>Формат файла фотоснимка</b>	JPEG (.jpg) (DCF2.0-совместимый)
<b>Формат музыкального файла</b>	MP3 (.mp3) Битрейт: 32 к, 40 к, 48 к, 56 к, 64 к, 80 к, 96 к, 112 к, 128 к, 160 к, 192 к, 224 к, 256 к, 320 кбит/с Частота дискретизации: 32 к, 44,1 к, 48 кГц





Формат файла видео			
Расширение файла	Контейнер	Видео	Звук
*.avi	AVI	DivX 3.11/4.x/5.1/6.0 XviD H.264 MPEG4 Motion Jpeg	MP3 Dolby Digital LPCM ADPCM
*.mkv	MKV	DivX 3.11/4.x/5.1/6.0 XviD H.264 MPEG4	MP3 Dolby Digital LPCM ADPCM
*.asf	ASF	DivX 3.11/4.x/5.1/6.0 XviD H.264 MPEG4 VC-1	MP3 Dolby Digital LPCM ADPCM
*.wmv	ASF	VC-1	WMA
*.mp4 *.mov	MP4 (SMP4)	H.264 MPEG4 XviD	MP3 AAC
*.mpg *.mpeg	PS	MPEG2 MPEG1	Dolby Digital MPEG Audio LPCM

### ПРИМЕЧАНИЕ

- Файлы прогрессивного формата jpeg не поддерживаются.
- Музыкальные или видеофайлы на устройствах USB 1.1 могут не воспроизводиться надлежащим образом.
- Функционирование с использованием USB-концентраторов не гарантируется.
- В зависимости от файла некоторые форматы видеофайлов могут не воспроизводиться.

## Выбор формата изображения для режима видео

Вы можете выбрать формат изображения в «Режиме видео».

- 1 Выберите «Режим видео».
  - См. раздел **Выбор режимов и дисков/серверов** на стр. 44.
- 2 Нажмите кнопку .
  - Появится меню «Режим Широкий».
- 3 Нажмите кнопку  или кнопки  /  для выбора требуемой опции.
  - При переключении опций каждая из них будет немедленно отображаться на экране. При этом нет необходимости нажимать кнопку **OK**.

### ПРИМЕР

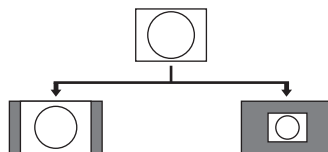

Опция	
<b>Авто</b>	Сохраняет исходный формат изображения в полноэкранном режиме.
<b>Оригинал</b>	Сохраняет оригинальное соотношение сторон и размер.

# Подключение ПК

## Подключение ПК

### Подключение HDMI

ПК HDMI 1, 2, 3 или 4

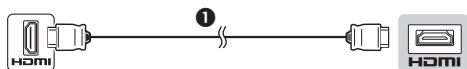

1 Сертифицированный кабель HDMI

ПК HDMI 2\*

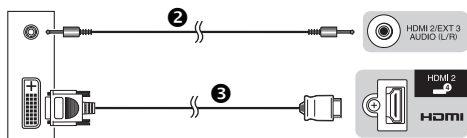

2 Стерефонический кабель с минигнездом Ø 3,5 мм  
3 Кабель DVI/HDMI

\* В случае использования гнезда HDMI 2 необходимо выбрать нужную опцию в меню «Выбор аудио» в зависимости от типа подключаемого кабеля HDMI (Для получения подробной информации см. стр. 30).

### Аналоговое подключение

ПК EXT 3\*

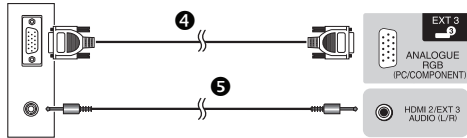

4 RGB-кабель  
5 Стерефонический кабель с минигнездом Ø 3,5 мм

ПК EXT 3\*

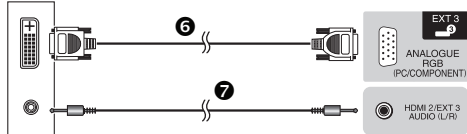

6 Переходной кабель DVI/RGB  
7 Стерефонический кабель с минигнездом Ø 3,5 мм

\* В случае использования гнезда EXT 3 необходимо выбрать опцию «Видео+аудио» в меню «Выбор аудио» (Для получения подробной информации см. стр. 30).

## После подключения

При выборе «EXT 3» в меню «Ввод» необходимо также установить «RGB» в меню «Выбор входа» (страницы 17 и 42).

### ПРИМЕЧАНИЕ

- Входные разъемы ПК являются DDC1/2B-совместимыми.
- Для получения списка сигналов ПК, совместимых с телевизором, см. стр. 49.

## Отображение на экране изображения с ПК

### Выбор размера изображения

Вы можете выбрать формат изображения.

- Нажмите кнопку .
  - Появится меню «Режим Широкий».
- Нажмите кнопку или кнопки / для выбора требуемой опции.

### ПРИМЕР

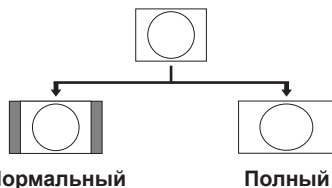

Опция	
Нормальный	Сохраняет исходный формат изображения в полноэкранном режиме.
Киноэкр.	Для изображений формата letterbox. В некоторых программах в верхней и нижней частях экрана могут появиться полосы.
Полный	Изображение заполняет весь экран.
Поточечно	Отображает на экране изображение с тем же количеством пикселей.

### ПРИМЕЧАНИЕ

- Вы можете также выбирать опции, нажимая кнопку на пульте дистанционного управления.
- Подключите ПК перед выполнением регулировок.
- Доступные форматы изображения могут изменяться в зависимости от типа входного сигнала.
- Обратитесь к странице 39 для получения информации по AV сигналам: HDMI: 480i/480p/576i/576p/720p/1080i/1080p  
ANALOGUE RGB: 576p/720p (50 Гц)/1080i
- Гнездо ANALOGUE RGB (PC) (EXT 3) несовместимо с сигналами 480i/576i/1080p.

## Автоматическая регулировка изображения с ПК



Опция

### Авто Sync

Эта функция позволяет автоматически установить наилучшие возможные параметры экрана в случае соединения аналоговых гнезд телевизора и ПК при помощи продаваемого отдельно переходного кабеля DVI/RGB, и т.п.

- 1 Нажмите кнопку для выбора «EXT 3» в меню «Ввод», а затем нажмите кнопку **OK**.
- 2 Перейдите к пункту «Меню» > «Установки» > «Опция» > «Настройка терминала» > «Выбор входа» и выберите «RGB».
- 3 Перейдите к пункту «Меню» > «Установки» > «Опция» > «Настройка терминала» > «Вход для ПК» > «Авто Sync».

#### ПРИМЕЧАНИЕ

- При удачном завершении функция «Авто Sync» появится сообщение «Авто Sync успешно завершена». Если оно не появится, это означает, что функция «Авто Sync» не выполнена.
- Функция «Авто Sync» может быть не выполнена даже в случае отображения сообщения «Авто Sync успешно завершена».
- Функция «Авто Sync» может быть не завершена, если изображение ПК имеет низкое разрешение, непрозрачные (черные) края, или было переключено во время выполнения функции «Авто Sync».
- Не забудьте подключить компьютер к телевизору и включить его перед началом выполнения функции «Авто Sync».
- Функция «Авто Sync» может быть выполнена только в случае приема аналоговых сигналов через гнездо EXT 3.

## Регулировка изображения ПК вручную



Опция

### Точная Sync

Как правило, Вы можете легко отрегулировать изображение нужным образом для изменения положения изображения при помощи функции «Авто Sync». Однако, в некоторых случаях для получения наилучшего изображения необходима ручная настройка.

- 1 Нажмите кнопку для выбора «EXT 3» в меню «Ввод», а затем нажмите кнопку **OK**.
- 2 Перейдите к пункту «Меню» > «Установки» > «Опция» > «Настройка терминала» > «Выбор входа» и выберите «RGB».
- 3 Перейдите к пункту «Меню» > «Установки» > «Опция» > «Настройка терминала» > «Вход для ПК» > «Точная Sync».
- 4 Воспользуйтесь кнопками / для выбора нужной опции регулировки.
- 5 Воспользуйтесь кнопками / для регулировки опции в нужное положение.

Опция	
По гориз.	Центрирует изображение, перемещая его влево или вправо.
По верт.	Центрирует изображение, перемещая его вверх или вниз.
Часы	Регулирует мерцающее изображение с вертикальными полосами.
Фаза	Регулирует изображение, если символы имеют низкую контрастность или если изображение мерцает.

#### ПРИМЕЧАНИЕ

- Для переустановки всех опций регулировки к предустановленным заводским значениям воспользуйтесь кнопками / для выбора опции «Сброс», а затем нажмите кнопку **OK**.
- Опции «Часы» и «Фаза» в меню «Точная Sync» могут быть отрегулированы только в случае приема аналоговых сигналов через гнездо EXT 3.

## Совместимость с ПК

Разрешение	Частота по горизонтали	Частота по вертикали	Аналоговый (D-Sub)	Цифровой (HDMI)	Стандарт VESA
VGA	640 x 480	31,5 кГц	60 Гц	✓	✓
SVGA	800 x 600	37,9 кГц	60 Гц	✓	✓
XGA	1 024 x 768	48,4 Гц	60 Гц	✓	✓
WXGA	1 360 x 768	47,7 Гц	60 Гц	✓	✓
SXGA	1 280 x 1 024	64,0 кГц	60 Гц	✓	✓
SXGA+	1 400 x 1 050	65,3 кГц	60 Гц	✓	✓
UXGA	1 600 x 1 200	75,0 кГц	60 Гц	✓	✓
1080p	1 920 x 1 080	67,5 кГц	60 Гц	✓	✓

VGA, SVGA, XGA, WXGA, SXGA, SXGA+ и UXGA являются зарегистрированными торговыми марками International Business Machines Corporation.

#### ПРИМЕЧАНИЕ

- Данный телевизор имеет ограниченную совместимость с ПК, поэтому надлежащая работа может гарантироваться только при условии, если видеокарта в точности соответствует стандарту VESA 60 Гц. Любые отличия от этого стандарта приведут к искажениям изображения.

## Технические характеристики порта RS-232C

### Управление телевизором при помощи ПК

- После установки программы телевизором можно управлять с ПК через гнездо RS-232C. Можно выбирать входной сигнал (ПК/видео), регулировать громкость и выполнять различные другие регулировки и установки, что делает возможным автоматическое запрограммированное воспроизведение.
- Используйте последовательный управляющий кабель RS-232C (перекрестного типа) (продается отдельно) для этих подключений.

### ПРИМЕЧАНИЕ

- Эта процедура должна выполняться человеком, имеющим навыки использования ПК.

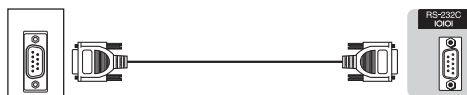

Последовательный управляющий кабель RS-232C (перекрестного типа)

### Условия передачи данных

Установите параметры передачи данных через гнездо RS-232C на ПК в соответствии с условиями передачи данных телевизора. Телевизор имеет следующие параметры передачи данных:

<b>Скорость передачи</b>	9 600 бит/с
<b>Формат данных</b>	8 битов
<b>Бит четности</b>	Нет
<b>Бит остановки</b>	1 бит
<b>Управление потоком</b>	Нет

### Процедура передачи данных

Пошлите управляющие команды с ПК через разъем RS-232C. Телевизор выполнит принятую команду и пошлет ПК ответное сообщение.

Не посылайте несколько команд одновременно. Перед отправкой следующей команды подождите, пока ПК не получит подтверждения о выполнении команды.

Перед началом работы убедитесь в пересылке символа «A» вместе с символом возврата каретки, а также убедитесь, что возвращается значение «ERR».

### Формат команды

Восемь кодов формата ASCII +CR

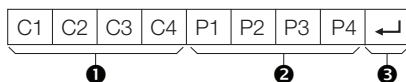

- 1 Четырехзначная команда: Команда. Текст, состоящий из четырех символов.
- 2 Четырехзначный параметр: Параметр 0–9, пробел, ?, минус
- 3 Код возврата (ODH): ↵

### Параметр

Введите значения параметра, начиная слева, и заполните пробелами остальное (параметр обязательно должен состоять из четырех знаков).

Если введенный параметр выходит за пределы диапазона настройки, вернется значение «ERR» (Обратитесь к разделу «Формат кода ответа»).

0			
---	--	--	--

0	0	0	9
---	---	---	---

1	0	0	
---	---	---	--

0	0	5	5
---	---	---	---

Если для некоторых команд введен знак «?», в ответ будет послано значение, установленное на данный момент.

?	?	?	?
---	---	---	---

### Формат кода ответа

Обычный ответ

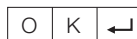

Код возврата (ODH)

Сообщение об ошибке (ошибка при передаче данных или неправильная команда)



Код возврата (ODH)

## Список команд RS-232C

ОПЦИЯ РЕГУЛИРОВКИ	КОМАНДА	ПАРАМЕТР	СОДЕРЖАНИЕ РЕГУЛИРОВКИ
УСТАНОВКА ПИТАНИЯ	P O W R 0	-- --	ПИТАНИЕ ВЫКЛ (ОЖИДАНИЕ)
ВЫБОР ВВОДА А	I T G D	-- -- --	ПЕРЕКЛЮЧЕНИЕ ВХОДНОГО СИГНАЛА (ПЕРЕКЛЮЧЕНИЕ)
	I T V D	-- -- --	ТВ (КАНАЛ ФИКСИРОВАН)
	I D T V	-- -- --	DTV (КАНАЛ ФИКСИРОВАН)
	I A V D *	-- -- --	EXT 1-3 (1-3), HDMI 1-4 (4-7)
КАНАЛ	D C S H *	* -- --	ПРЯМОЙ КАНАЛ ТВ (1-99)
	C H U P	-- -- --	УВЕЛИЧЕНИЕ НОМЕРА КАНАЛА
	C H D W	-- -- --	УМЕНЬШЕНИЕ НОМЕРА КАНАЛА
	D T V D *	* * * --	ТРЕХЗНАЧНЫЙ ПРЯМОЙ КАНАЛ (1-999) (все страны, за исключением Северной Европы)
	D T V D *	* * * *	ЧЕТЫРЕХЗНАЧНЫЙ ПРЯМОЙ КАНАЛ (1-9999) (только страны Северной Европы)
	I D E G	-- -- --	ИЗМЕНИТЬ ЦИФРОВУЮ СЕТЬ
	D S C 1 *	* * * *	ПРЯМОЙ КАНАЛ DVB-S/S2 1 (1-9999)
	D S C 2 *	* * * *	ПРЯМОЙ КАНАЛ DVB-S/S2 2 (1-9999)
	D S C 3 *	* * * *	ПРЯМОЙ КАНАЛ DVB-S/S2 3 (1-9999)
	D S C 4 *	* * * *	ПРЯМОЙ КАНАЛ DVB-S/S2 4 (1-9999)
	D T U P	-- -- --	УВЕЛИЧЕНИЕ НОМЕРА КАНАЛА DTV
	D T D W	-- -- --	УМЕНЬШЕНИЕ НОМЕРА КАНАЛА DTV
	ВЫБОР ВВОДА В	I N P 1 0	-- -- --
I N P 1 1		-- -- --	EXT 1 (CVBS)
I N P 1 2		-- -- --	EXT 1 (RGB)
I N P 3 0		-- -- --	EXT 3 (COMP)
I N P 3 1		-- -- --	EXT 3 (RGB)
ВЫБОР РЕЖИМА AV	A V M D 0	-- -- --	ПЕРЕКЛЮЧЕНИЕ
	A V M D 1	-- -- --	СТАНДАРТ
	A V M D 2	-- -- --	КИНОФИЛЬМ
	A V M D 3	-- -- --	ИГРА
	A V M D 4	-- -- --	ПОЛЬЗОВАТЕЛЬ
	A V M D 5	-- -- --	ДИНАМИЧЕСКИЙ (Фиксированный)
	A V M D 6	-- -- --	ДИНАМИЧЕСКИЙ
	A V M D 7	-- -- --	ПК
	A V M D 8	-- -- --	x.v.Colour
	A V M D 1 0 0	-- -- --	АВТО
	A V M D ? ? ?	-- -- --	1-8, 100

ОПЦИЯ РЕГУЛИРОВКИ	КОМАНДА	ПАРАМЕТР	СОДЕРЖАНИЕ РЕГУЛИРОВКИ
ГРОМКОСТЬ	V O L M	* * * --	ГРОМКОСТЬ (0-60)
ПОЛОЖЕНИЕ	H P O S	* * * *	ПОЛОЖЕНИЕ ПО ГОРИЗОНТАЛИ (AV/ПК)
	V P O S	* * * *	ПОЛОЖЕНИЕ ПО ВЕРТИКАЛИ (AV/ПК)
	C L C K	* * * *	СИНХРОНИЗАЦИЯ (0-180)
	P H S E	* * * --	ФАЗА (0-40)
РЕЖИМ ШИРОКИЙ	W I D E 0	-- -- --	ПЕРЕКЛЮЧЕНИЕ (AV)
	W I D E 1	-- -- --	НОРМАЛЬНЫЙ (AV)
	W I D E 2	-- -- --	МАСШТАБ 14:9 (AV)
	W I D E 3	-- -- --	ПАНОРАМА (AV)
	W I D E 4	-- -- --	ПОЛНЫЙ (AV)
	W I D E 5	-- -- --	КИНОЭКРАН 16:9 (AV)
	W I D E 6	-- -- --	КИНОЭКРАН 14:9 (AV)
	W I D E 7	-- -- --	НОРМАЛЬНЫЙ (ПК)
	W I D E 8	-- -- --	КИНОЭКРАН (ПК)
	W I D E 9	-- -- --	ПОЛНЫЙ (ПК)
	W I D E 1 0	-- -- --	ПОТОЧЕЧНО (AV/ПК)
	W I D E 1 1	-- -- --	УМЕНЬШЕНИЕ РАСТРА (AV)
	W I D E 1 2	-- -- --	АВТО (USB-видео)*
W I D E 1 3	-- -- --	ОРИГИНАЛ (USB-видео)*	
ПРИГЛУШЕНИЕ ЗВУКА	M U T E 0	-- -- --	ПЕРЕКЛЮЧЕНИЕ
	M U T E 1	-- -- --	ПРИГЛУШЕНИЕ ЗВУКА
	M U T E 2	-- -- --	ПРИГЛУШЕНИЕ ЗВУКА ВЫКЛ
ОКРУЖАЮЩИЙ ЗВУК	A C S U 0	-- -- --	ОКРУЖАЮЩИЙ ЗВУК (ПЕРЕКЛЮЧЕНИЕ)
	A C S U 1	-- -- --	ОКРУЖАЮЩИЙ ЗВУК ВКЛ
	A C S U 2	-- -- --	ОКРУЖАЮЩИЙ ЗВУК ВЫКЛ
ИЗМЕНЕНИЕ ЗВУКА	A C H A	-- -- --	ПЕРЕКЛЮЧЕНИЕ
ТАЙМЕР ВЫКЛЮЧЕНИЯ	O F T M 0	-- -- --	ВЫКЛЮЧЕНО
	O F T M 1	-- -- --	ТАЙМЕР ОТКЛЮЧЕНИЯ 30 МИН
	O F T M 2	-- -- --	ТАЙМЕР ОТКЛЮЧЕНИЯ 1 ЧАС
	O F T M 3	-- -- --	ТАЙМЕР ОТКЛЮЧЕНИЯ 1 ЧАС 30 МИН
	O F T M 4	-- -- --	ТАЙМЕР ОТКЛЮЧЕНИЯ 2 ЧАС
	O F T M 5	-- -- --	ТАЙМЕР ОТКЛЮЧЕНИЯ 2 ЧАС 30 МИН
ТЕКСТ	T E X T 0	-- -- --	ТЕКСТ ВЫКЛ
	T E X T 1	-- -- --	ТЕКСТ ВКЛ (ПЕРЕКЛЮЧЕНИЕ)
	D C P G	* * * *	ПРЯМОЙ ПЕРЕХОД К СТРАНИЦЕ (100-899)





\* Эти команды доступны только для использования в режиме USB видео.

# Приложение

## Поиск и устранение неисправностей





Проблема	Возможное решение
• Не включается питание.	• Включите (I) выключатель питания MAIN POWER, расположенный на задней панели телевизора (Стр. 4). • Не отсоединился ли шнур питания переменного тока? • Проверьте, нажата ли кнопка <b>POWER</b> на телевизоре.
• Телевизор не реагирует на нажатия кнопок.	• Внешние помехи, такие как удар молнии, статическое электричество, и т.п. могут привести к нарушению нормальной работы аппарата. В этом случае попробуйте воспользоваться телевизором после выключения и включения питания или отсоедините шнур питания переменного тока от сетевой розетки и подключите его снова через одну или две минуты.
• Пульт дистанционного управления не работает.	• Установлены ли батарейки с соблюдением полярности (+, -)? • Батарейки разрядились? (Замените батарейки новыми) • Возможно, Вы используете пульт при ярком или флуоресцентном освещении? • Не попадает ли на датчик дистанционного управления свет от лампы дневного света?
• Изображение обрезано.	• Правильно ли установлено положение изображения? • Правильно ли настроены параметры изображения (Режим Широкий), например, формат экрана? (Стр. 39, 47 и 48)
• Странный цвет, слишком светлый цвет или слишком темный цвет, или же рассогласование цветов.	• Отрегулируйте оттенок изображения. • Возможно, помещение слишком ярко освещено? В помещениях со слишком ярким освещением изображение может выглядеть темным. • Проверьте правильность настройки «Цветовая система» (Стр. 34 и 43).
• Питание неожиданно отключается.	• Повысилась температура внутри аппарата. Удалите предметы, закрывающие вентиляционные отверстия или выполните чистку. • Не установлен ли «Таймер отключения»? Выберите опцию «ВыКП» в меню «Таймер отключения» (Стр. 31). • Включена ли функция «Нет сигн. Выкл» или «Нет опер. Выкл»? (Стр. 31)
• Нет изображения.	• Правильно ли выполнены подключения к внешнему оборудованию? (Стр. 22–24) • Правильно ли выбран тип входного сигнала после подключения? (Стр. 42) • Правильно ли выбран источник входного сигнала? (Стр. 17) • Возможно, поступает несовместимый сигнал? (Стр. 49) • Правильно ли настроено изображение? (Стр. 28–29) • Правильно ли подсоединена антенна? (Стр. 10) • Находится ли опция «Только звук» в положении «Вкл»? (Стр. 31)
• Нет звука.	• Не слишком ли низкий уровень громкости? • Убедитесь, что наушники не подключены. • Проверьте, нажали ли Вы кнопку  на пульте дистанционного управления. • Выбрана ли нужная опция в меню «Выбор аудио» при подключении устройств к гнезду HDMI 2 или гнезду EXT 3? (Стр. 22, 23 и 30)
• Иногда телевизор издает потрескивающий звук.	• Это не является неисправностью. Такое случается, когда корпус спегка расширится и сжимается вследствие температурных изменений. Это не отражается на эксплуатационных качествах телевизора.

## ОЧИСТКА PIN-КОДА

- 1 Перейдите к пункту «Меню» > «Установки».
- 2 Воспользуйтесь кнопками  /  для выбора опции «Автоинсталляция», «Установка программ», «PIN-код» или «Сброс», а затем нажмите кнопку **OK**. Появится окно ввода PIN-кода.
- 3 Нажмите и удерживайте обе кнопки  и  на телевизоре одновременно до тех пор, пока на экране не появится сообщение.

## Сброс

Если были выполнены сложные регулировки, после чего установки невозможно вернуть к нормальным значениям, Вы можете вернуть установки к стандартным заводским значениям.

- 1 Перейдите к пункту «Меню» > «Установки» > «Настройка просмотра» > «Сброс».
- 2 Воспользуйтесь кнопками  /  для выбора опции «да», а затем нажмите кнопку **OK**.
  - На экране появится сообщение «Сейчас телевизор автоматически перезапустится, ДА?».
- 3 Воспользуйтесь кнопками  /  для выбора опции «да», а затем нажмите кнопку **OK**.
  - На экране появится и будет мигать сообщение «Выполняется инициализация...».
  - После завершения перезапуска питание будет выключено, а затем снова включено. Экран вернется к своим первоначальным установкам.

## ПРИМЕЧАНИЕ

- Ввод PIN-кода требуется при выполнении операции «Сброс». Установкой по умолчанию для PIN-кода является значение «1234». Чтобы изменить установку PIN-кода, обратитесь к разделу **Установка пароля/блокировки** (Стр. 35). Чтобы удалить PIN-код (ввод PIN-кода больше не потребует), обратитесь к разделу **ОЧИСТКА PIN-КОДА** (Стр. 52).

## Обновление Вашего телевизора через DVB-T

Следите за тем, чтобы версия программного обеспечения Вашего телевизора была всегда на уровне современных требований. Время от времени фирма SHARP выпускает новые версии обновленного базового программного обеспечения для телевизора и программного обеспечения для DVB.

### Настройка просмотра Установка загрузки

Перейдите в «Меню» > «Установки» > «Настройка просмотра» > «Индивидуальная настройка» > «Поиск в режиме ожидания» > «Установка загрузки».

#### Поиск обновлений\*

\* Для всех стран, кроме Великобритании, Швеции и Италии, для этой функции установлена опция «нет».

Телевизор автоматически определяет доступность новой версии программного обеспечения во время нахождения телевизора в режиме ожидания.

Опция	
да	Автоматический поиск обновлений нового программного обеспечения доступен, когда телевизор находится в режиме ожидания.
нет	Не выполнять поиск информации для обновления.
Сейчас	Немедленно проверить наличие нового программного обеспечения.

#### Загрузка программного обеспечения

Вы можете выбрать метод обновления.

**1** В случае обновления программного обеспечения появится сообщение о подтверждении «Обнаружена новая информация для загрузки.».

- Если телевизор принимает программу обновления, находясь в режиме ожидания, сообщение о подтверждении появится после включения питания.

**2** Следуйте инструкциям на экране.

Опция	
да	Немедленно начать загрузку. Обновление занимает около часа. Во время загрузки Вы не сможете выполнять другие операции. <ul style="list-style-type: none"><li>• Отменить загрузку нажатием кнопки <b>ОК</b> на пульте дистанционного управления, когда индикация «Прервать» отображается на экране во время обновления.</li></ul>
нет	Начать загрузку автоматически через несколько минут после перехода в режим ожидания.

#### ПРИМЕЧАНИЕ

- Телевизор должен находиться в режиме ожидания для выполнения загрузки. Не выключайте питание с помощью кнопки **TV** на телевизоре.
- Обновление программного обеспечения может занять некоторое время.

## Получение информации об обновлении

### Информация Лист сообщения

При обнаружении нового программного обеспечения, Вы можете подтвердить информацию об обновлении и загрузить программное обеспечение из меню «Лист сообщения».

Перейдите к пункту «Меню» > «Установки» > «Информация» > «Лист сообщения».

#### ПРИМЕЧАНИЕ

- После успешной загрузки телевизором нового программного обеспечения будет обновлено сообщение в списке «Лист сообщения» меню «Информация».
- Обновление программного обеспечения не будет выполнено, если во время, указанное для загрузки, не будет в наличии нового программного обеспечения.

### Информация Отчет получателя

Отображение отчетов об ошибках и изменениях в установках таймера.

Перейдите к пункту «Меню» > «Установки» > «Информация» > «Отчет получателя».

### Информация Распознавание

Вы можете проверить идентификатор телевизора на экране, чтобы сообщить его службе поддержки.

Перейдите к пункту «Меню» > «Установки» > «Информация» > «Распознавание».

## Обновление Вашего телевизора через USB



### Информация

#### Обновление программного обеспечения

Эта функция позволяет Вам обновлять последнее программное обеспечение с помощью устройства USB. Необходимо обновить программное обеспечение через разъем USB.

- Для проверки версии программного обеспечения телевизора используйте адрес, напечатанный на задней обложке.

- 1 Перейдите к пункту «Меню» > «Установки» > «Информация» > «Обновление прошивки».
- 2 Нажмите кнопку **OK**, а затем вставьте устройство USB, содержащее файл для обновления программного обеспечения.

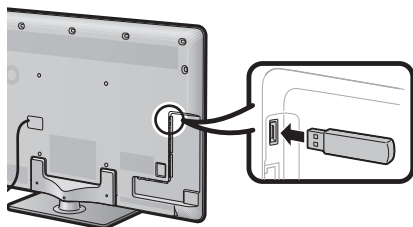

#### ПРЕДОСТЕРЕЖЕНИЕ

- Убедитесь, что устройство USB правильно вставлено в разъем.

- 3 Во время проверки данных во вставленном устройстве USB на телевизоре отобразится экран подтверждения.

#### ПРЕДОСТЕРЕЖЕНИЕ

- В случае несовместимости данных с системой, на экране появится сообщение об ошибке. Повторите пункты 2 и 3 после нажатия кнопки **OK**.
- В случае отображения сообщения об ошибке проверьте следующее:
  - Устройство USB вставлено надежно.
  - На запоминающем устройстве USB находится два или больше файлов для обновления программного обеспечения.
  - На запоминающем устройстве USB нет данных для обновления системы.
  - Файл обновления программного обеспечения поврежден.
  - Файл обновления программного обеспечения не совместим с программным обеспечением телевизора.
  - Текущая система совпадает с данными для обновления системы.
- 4 После проверки данных на телевизоре отобразится информация о версии программного обеспечения.
- 5 Воспользуйтесь кнопками ◀/▶, выбрав опцию «да» для обновления системы, а затем нажмите кнопку **OK**.
- 6 Воспользуйтесь кнопками **OK** для выполнения автоматического сброса и запустите операцию обновления.
  - Эта операция может занять некоторое время.

#### Начнется обновление системы телевизора

После завершения обновления на экране появится сообщение о подтверждении, а затем телевизор автоматически перезапустится. Нажмите кнопку **OK** для завершения операции.



# Приложение

## Информация о лицензиях на программное обеспечение для данного изделия

### Объединение программного обеспечения

Программное обеспечение, входящее в состав данного изделия, состоит из различных программных компонент, авторские права на которые по отдельности принадлежат компании SHARP или третьей стороне.

### Программное обеспечение, разработанное компанией SHARP и программное обеспечение с открытым кодом

Авторские права на программные компоненты и различные сопутствующие документы, входящие в состав данного изделия, которые были разработаны и написаны компанией SHARP, принадлежат компании SHARP и защищены Законом об авторском праве, международными соглашениями и другими соответствующими законами. В данном изделии также используется свободно распространяемое программное обеспечение и программные компоненты, авторские права на которые принадлежат третьей стороне. Сюда входит программное обеспечение, на которое распространяется действие лицензий GNU General Public License (далее GPL), GNU Lesser General Public License (далее LGPL) или другого лицензионного соглашения.

### Получение исходного кода

Некоторые владельцы лицензий на программное обеспечение с открытым кодом требуют от распространителя предоставления исходного кода вместе с исполняемыми программными компонентами. GPL и LGPL содержат аналогичные требования. Для получения информации о получении исходного кода для программного обеспечения с открытым кодом и для получения информации о GPL, LGPL и другой информации о лицензиях, посетите следующий веб-сайт:

<http://www.sharp-eu.com/gpl/>

Мы не имеем возможности отвечать на любые вопросы относительно исходного кода для программного обеспечения с открытым кодом. Исходный код для программных компонент, авторские права на которые принадлежат компании SHARP, не распространяется.

### Подтверждения

В состав данного изделия входят следующие программные компоненты с открытым кодом:

• linux kernel • busy box • glibc • zlib • libpng • libjpeg • mtd-utils • u-Boot • device-mapper

### Авторские права на программное обеспечение

Лицензия BSD	В данном изделии используется программное обеспечение, разработанное в Калифорнийском университете в Беркли, и другими участниками проекта.
libjpeg	Данное программное обеспечение защищено авторским правом, © 1991-1998, Thomas G. Lane. Некоторые фрагменты этого программного обеспечения частично основаны на работах независимой группы JPEG.

Авторские права на некоторые фрагменты принадлежат Intel Corporation, © 2004

## Предостережение по вопросу эксплуатации

### Предостережения относительно эксплуатации в условиях высокой и низкой температуры

- Если телевизор используется в помещении (напр., в комнате, офисе) с низкой температурой, изображение может оставлять следы или выглядеть слегка замедленным. Это не является неисправностью, и работа телевизора восстановится после того, как температура вернется к нормальной.
- Не оставляйте телевизор в жарком или холодном месте. Также не оставляйте телевизор в месте, подверженном воздействию прямого солнечного света или возле нагревателя, так как это может вызвать повреждение корпуса и привести к неисправностям в работе жидкокристаллического дисплея.

Температура хранения: + 5 °C до + 35 °C.

Устройства, подключенные к заземляющему контуру здания через сетевую розетку или через иные устройства с подключением к заземляющему контуру, а также подключенные к телевизионной сети коаксиальным кабелем, могут быть в определенных условиях пожароопасными. Поэтому подключение к телевизионной сети должно осуществляться через устройство, обеспечивающее электрическую изоляцию в определенном диапазоне частот (гальванический разъединитель, см. EN 60728-11).

### ПРИМЕЧАНИЕ

- В Норвегии и Швеции требования по изоляции также относятся к устройствам, подключаемым к телевизионным сетям.

## Технические характеристики

Опция		Цветной телевизор с жидкокристаллическим дисплеем (60"/152 см), LC-60LE822E, LC-60LE822ERU	
Панель жидкокристаллического дисплея		152 см (60") X-Gen panel	
Разрешение		1 920 x 1 080 x 4 точки	
Цветовая система видеосигнала		PAL/SECAM/NTSC 3.58/NTSC 4.43/PAL 60	
ТВ функции	ТВ-Стандарт	Аналоговая	CCIR (B/G, I, D/K, L/L')
		Цифровая	DVB-T (2K/8K OFDM), DVB-C, DVB-S/S2
	Принимаемые каналы	VHF/UHF	Каналы IR A–E69 (цифровые), E2–E69, F2–F10, I21–I69, IR A–IR J
		CATV	Гипердиапазонные, каналы S1–S41
		Спутник	950–2150 МГц <sup>*3</sup>
Система телевизионной настройки		Автоматическая предварительная установка: 999 каналов (все страны, за исключением Северной Европы [DTV]), 9999 каналов (страны Северной Европы [DTV]), 99 каналов (ATV), автоматическая маркировка, автоматическая сортировка, Автоматическая предварительная установка: 9999 каналов (SAT)	
СТЕРЕО/ДУВЯЗЫЧНАЯ		NICAM/A2	
Усилитель звука		10 Вт x 2/15 Вт x 1	
Громкоговоритель		(234 мм x 22 мм) x 2/Ø 110 мм	
Гнезда	Антенна	UHF/VHF 75 Ω Тип Din (аналоговый и цифровой), спутниковый 75 Ω тип F (DVB-S/S2)	
	RS-232C	9-штырьковый штекер D-Sub	
	EXT 1	SCART (Вход AV, вход Y/C, вход RGB, выход TB)	
	EXT 2	Разъем RCA (AV вход/AUDIO L/R)	
	EXT 3	15-штырьковый мини D-sub	
	HDMI 1 (EXT 4)	HDMI (ARC)	
	HDMI 2 (EXT 5)	HDMI	
	HDMI 3 (EXT 6)	HDMI	
	HDMI 4 (EXT 7)	HDMI	
	USB	USB	
	ETHERNET (10/100)	Разъем для подключения к домашней сети	
	HDMI 2/EXT 3 AUDIO (L/R)	Гнездо Ø 3,5 мм <sup>*1</sup>	
	DIGITAL AUDIO OUTPUT	Оптический разъем S/PDIF для Цифровой аудиовыход	
	C. I. (Общий интерфейс)	EN50221, R206001, спецификации CI Плюс	
OUTPUT/Наушники	Разъем RCA (AUDIO R/L)/Штекер Ø 3,5 мм (аудиовыход)		
Язык OSD		Чешский, датский, голландский, английский, эстонский, финский, французский, немецкий, греческий, венгерский, итальянский, латвийский, литовский, норвежский, польский, португальский, русский, словацкий, словенский, испанский, шведский, турецкий, украинский	
Требования к питанию		220–240 В переменного тока, 50 Гц	
Потребляемая мощность (Метод IEC62087)		198 Вт (0,2 Вт в режиме ожидания <sup>*2</sup> )	
Вес		42,0 кг (Без подставки), 52,9 кг (С подставкой)	
Рабочая температура		0 °C до + 40 °C	

\*1 С обоими гнездами HDMI 2 и EXT 3 можно использовать одно и то же входное звуковое гнездо.

\*2 Указана мощность, потребляемая в режиме ожидания, когда телевизор не настроен на прием данных EPG.

\*3 Частота спутникового канала может изменяться в зависимости от спутников и антенн.

- В связи с постоянным совершенствованием продукции, фирма SHARP оставляет за собой право внесения изменений в дизайн и технические характеристики без предварительного уведомления. Указанные технические характеристики являются номинальными значениями выпускаемых аппаратов. Характеристики отдельных аппаратов могут несколько отличаться от этих величин.

## Экологические характеристики

Опция	Модели с диагональю 60 дюймов
*1 Режим «включено» (Вт) (ДОМАШНИЙ РЕЖИМ)	105 Вт
*2 Режим «Экономия энергии» (Вт)	Дополнительный 95 Вт
*3 Режим «Ожидание» (Вт)	0,20 Вт
*4 Режим «ВЫКЛ» (Вт)	Выключатель питания MAIN POWER 0,01 Вт или менее
*5 Годовое потребление электроэнергии (кВт·ч)	153,3 кВт·ч
*6 Годовое потребление электроэнергии в режиме «Экономия энергии» (кВт·ч)	Дополнительный 138,7 кВт·ч

\*1 Замеры произведены согласно IEC 62087 Ed. 2

\*2 Для получения дополнительных сведений о функции «Экономия энергии» см. соответствующие страницы в инструкции по эксплуатации

\*3 Замеры произведены согласно IEC 62301 Ed. 1

\*4 Замеры произведены согласно IEC 62301 Ed. 1

\*5 Годовое потребление электроэнергии рассчитано на основе энергопотребления в режиме «ВКЛ» (ДОМАШНИЙ РЕЖИМ) при просмотре телевизора 4 часа в день 365 дней в году

\*6 Годовое потребление электроэнергии рассчитано на основе энергопотребления в режиме «Экономия энергии» при просмотре телевизора 4 часа в день 365 дней в году

### ПРИМЕЧАНИЕ

- Энергопотребление в режиме «ВКЛ» изменяется в зависимости от показываемого телевизором изображения.

### Монтаж телевизора на стене

- Данный телевизор следует устанавливать на стене только при помощи кронштейна для установки на стене, поставляемого фирмой SHARP (Стр. 57). При использовании других кронштейнов для установки на стене, установка может получиться неустойчивой, что приведет к тяжелым травмам.
- Монтаж цветного телевизора с жидкокристаллическим дисплеем требует специальной квалификации и должен производиться только квалифицированным обслуживающим персоналом. Покупателям не следует пытаться сделать эту работу самостоятельно. Фирма SHARP не несет ответственности за несоответствующую установку или установку, которая приведет к повреждению изделия или травме человека.
- Вы можете обратиться к квалифицированному обслуживающему персоналу относительно использования дополнительного кронштейна для монтажа телевизора на стене.
- При установке телевизора на стене необходимо присоединить подпорку.
- Перед тем, как закреплять телевизор на стене, отсоедините шнур питания на задней панели телевизора.

### Настройка звука для настенного использования

При монтаже телевизора на стену вы можете улучшить звучание, выбрав для этой функции значение «да».

Перейдите к пункту «Меню» > «Установки» > «Настройка просмотра» > «Парам. аудио для ТВ на стене».

### Дополнительные принадлежности

Для данного цветного телевизора с жидкокристаллическим дисплеем имеются в наличии перечисленные дополнительные принадлежности. Пожалуйста, приобретите их в ближайшем магазине.

- В ближайшем будущем могут появиться новые дополнительные принадлежности. При покупке, пожалуйста, прочтите новейший каталог для выяснения совместимости и проверьте их наличие.

№	Название детали	Номер детали	Примечания
1	Кронштейн для установки на стене (модели с диагональю 60 дюймов)	AN-52AG4	Центр экрана телевизора находится на 16,7 мм выше метки «Я» на настенном кронштейне.

# Приложение

## Таблица возрастных категорий для функции Запрет детям

Возрастная категория, регулируемая пользователем	Возрастная категория телевизионного вещания															
	ВОЗРАСТ															
	4	5	6	7	8	9	10	11	12	13	14	15	16	17	18	
Всеобщий просмотр	✓	—	—	—	—	—	—	—	—	—	—	—	—	—	—	
С разрешения родителей	✓	✓	✓	✓	✓	—	—	—	—	—	—	—	—	—	—	
Взросл	✓	✓	✓	✓	✓	✓	✓	✓	✓	✓	✓	✓	✓	✓	✓	

Возрастная категория, регулируемая пользователем	Возрастная категория телевизионного вещания		
	Всеобщий просмотр	С разрешения родителей	Взросл
Всеобщий просмотр	—	—	—
С разрешения родителей	✓	—	—
Взросл	✓	✓	—

## Список сокращений

Сокращение	Расшифровка
ARC	Канал передачи аудио
ATV	Аналоговое телевидение
CEC	Управление бытовой электроникой
DivX®	Digital Video Express
DNR	Цифровое подавление шума
DTV	Цифровое телевидение
DVB-C	Цифровое телевидение-Кабельное
DVB-S	Цифровое телевидение-Спутниковое
DVB-S2	Цифровое телевидение-Спутниковое-Второе поколение
DVB-T	Цифровое телевидение-Эфирное
DVI	Цифровой визуальный интерфейс
EPG	Электронная программа передач
HDCP	Защита широкополосных цифровых данных
HDMI	Мультимедийный интерфейс высокой четкости
MHEG	Экспертная группа по мультимедиа и гипермедиа
OSD	Экранная индикация
PCM	Импульсно-кодовая модуляция
SAT	Спутник
USB	Универсальная последовательная шина
WSS	Передача сигналов широкоэкрannого изображения

LC-60LE822E  
LC-60LE822ERU

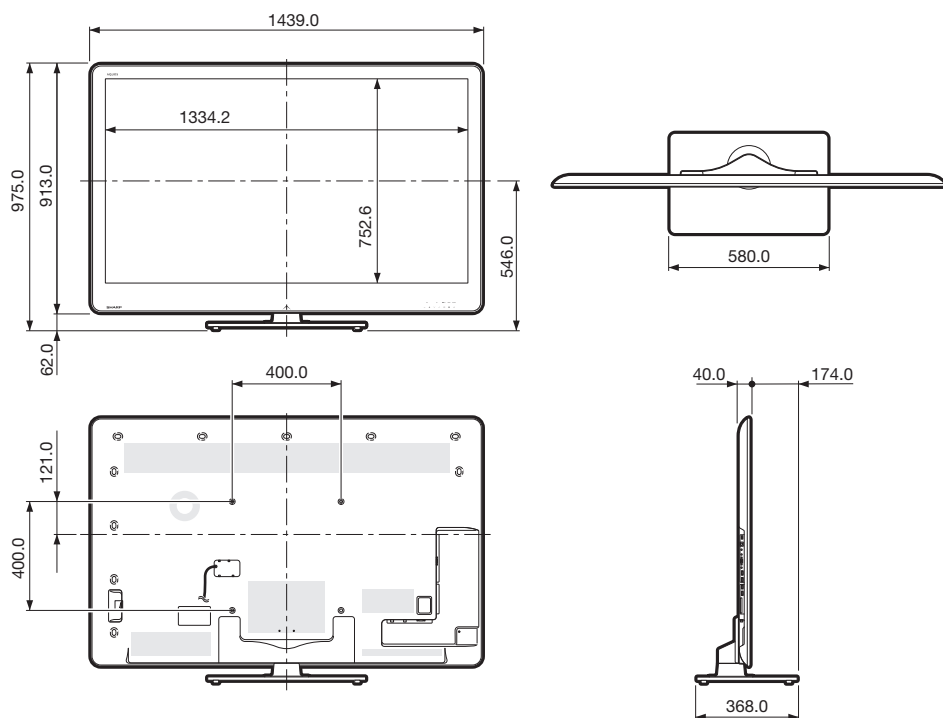

### ПРИМЕЧАНИЕ

- На чертежах не отображены выступающие части, например, винты, а также некоторые детали.

## Утилизация по окончании срока службы



Внимание! Ваше изделие отмечено данным символом. Это означает, что бывшие в употреблении электрические и электронные изделия не должны выбрасываться вместе с обычным бытовым мусором. Для таких товаров существует отдельная система сбора.

### А. Информация об утилизации для пользователей (частные лица)

#### 1. В Европейском Союзе

Внимание! Если Вы хотите выбросить данное оборудование, не используйте обычный мусорный контейнер! Бывшее в употреблении электрическое и электронное оборудование должно утилизироваться отдельно в соответствии с законодательством, регламентирующим утилизацию, восстановление и переработку бывшего в употреблении электрического и электронного оборудования.

Частные лица, проживающие в странах-членах ЕС, могут сдать свое бывшее в употреблении электрическое и электронное оборудование в уполномоченные организации по сбору отходов бесплатно\*. В некоторых странах\* местные розничные продавцы также могут бесплатно забрать старое изделие при покупке аналогичного нового товара.

\*) За дополнительной информацией обращайтесь в местные органы власти.

Если в Вашем бывшем в употреблении электрическом или электронном оборудовании имеются батареи или аккумуляторы, их следует утилизировать отдельно в соответствии с местными требованиями.

При правильной утилизации изделия Вы помогаете гарантировать необходимую переработку и восстановление отходов и предотвратить возможное негативное воздействие на окружающую среду и здоровье человека, которое в противном случае может быть вызвано ненадлежащим обращением с отходами.

#### 2. В других странах за пределами ЕС

Если Вы хотите утилизировать данное изделие, обратитесь в местные органы власти и уточните правильный способ утилизации.

Швейцария: бывшее в употреблении электрическое или электронное оборудование можно бесплатно вернуть продавцу, даже если Вы не покупаете новый товар. Организации, занимающиеся сбором отходов, перечислены на веб-странице [www.swico.ch](http://www.swico.ch) или [www.sens.ch](http://www.sens.ch).

### В. Информация по утилизации для организаций

#### 1. В Европейском Союзе

Если изделие использовалось в коммерческих целях и Вы хотите его утилизировать:

Обратитесь к своему дилеру SHARP, который проинформирует о процедуре возврата товара. За возврат товара и переработку может взиматься плата. Изделия небольших габаритов (и в небольшом количестве) могут быть забраны местными организациями по сбору отходов.

Испания: Обратитесь в организацию по сбору отходов или в местные органы власти, чтобы сдать бывшие в употреблении изделия.

#### 2. В других странах за пределами ЕС

Если Вы хотите утилизировать данное изделие, обратитесь в местные органы власти и уточните правильный способ утилизации.



Pb

ЕС: перечеркнутое изображение мусорного контейнера на колесах означает, что батареи нельзя выбрасывать вместе с обычным бытовым мусором! Для использованных батарей имеется отдельная система сбора, обеспечивающая надлежащее обращение и переработку в соответствии с законодательством. Для получения подробной информации о сборе и переработке обратитесь в местные органы власти.

Швейцария: использованный аккумулятор необходимо вернуть в место продажи.

Другие страны за пределами ЕС: для получения информации о правильном способе утилизации использованной батареи обратитесь в местные органы власти.

The details on this page are only for Russian models  
Информация на этой странице относится только к моделям, изготовленным  
для России

# ИНФОРМАЦИЯ О СЕРТИФИКАЦИИ ПРОДУКЦИИ



**ME10**

**Жидкокристаллические телевизоры марки «SHARP»  
Модели: LC-60LE822ERU**

Сертифицированы  
органом по сертификации  
бытовой электротехники ТЕСТБЭТ  
(номер в Госреестре РОСС RU .0001.11M10)

Модели: LC-60LE822ERU соответствуют требованиям нормативных документов:	По безопасности ГОСТ Р МЭК 60065-2005 По ЭМС ГОСТ 18198-89 (Табл.1 (поз.2)) ГОСТ 22505-97 ГОСТ Р 51515-99 ГОСТ Р 51317.3.2.-2006 (Р.6,7) ГОСТ Р 51317.3.3-2008
--	---

© Copyright SHARP Corporation 2010. Все права защищены. Воспроизведение, изменение или перевод текста без письменного разрешения владельца прав запрещены, за исключением случаев, предусмотренных в соответствующих разделах авторского права.

## **Сведения о торговых марках**

Все торговые марки и копирайты, упоминаемые в настоящем руководстве, принадлежат соответствующим владельцам авторских прав.

Страна-изготовитель: Произведено в Испании  
Фирма-изготовитель: ШАРП Корпорейшн  
Юридический адрес изготовителя: 22-22 Нагайке-чо, Абено-ку, Осака 545-8522, Япония

Импортер: ООО «Шарп Электроникс Раша»  
Адрес: Россия, 119017, Москва, ул. Большая Ордынка, 40/4  
Телефон: +7-495-411-8777

Во исполнение со Статьей 5 Закона Российской Федерации «О защите прав потребителей», а также Указа Правительства Российской Федерации №720 от 16 июня 1997г. устанавливается срок службы данной модели - 7 лет с момента производства при условии использования в строгом соответствии с инструкцией по эксплуатации и применяемыми техническими стандартами.

# SHARP®

## SHARP ELECTRÓNICA ESPAÑA S.A.

Polígono Industrial Can Sant Joan Calle Sena s/n  
08174 SANT CUGAT DEL VALLÉS  
BARCELONA (ESPAÑA)

## SHARP CORPORATION

<http://www.sharp-eu.com>

Printed in Spain  
Gedruckt in Spanien  
Imprimé en Espagne  
Stampato in Spagna  
Gedruckt in Spanje  
Impreso en España  
İspanya'da basılmıştır  
Надруковано в Іспанії  
Напечатано в Испании

TINS-E812WJZZ  
10P07-SP-NG

PIN

--	--	--	--