



# РУКОВОДСТВО ПОЛЬЗОВАТЕЛЯ

## LED - телевизор \*

\* В LED-телевизор LG установлен ЖК-дисплей со светодиодной подсветкой

Перед началом эксплуатации устройства внимательно прочтите настоящее руководство и сохраните его для будущего использования.  
Оборудование соответствует требованиям Технического Регламента «Ограничение использования некоторых опасных веществ в электрическом и электронном оборудовании».

LB45\*\*



\* M F L 6 8 0 2 4 5 1 6 \*

P/NO: MFL68024516 (1401-REV00)

Напечатано в России.

Изготовитель: ООО «ЛГ Электроникс РУС»

Адрес: 143160, РФ, Московская область, Рузский район,  
СП Дороховское, 86-й км. Минского шоссе, д. 9

EAC



004

Продукт с радиочастотными модулями/  
Продукти з радіочастотними модулями



Продукты без радиочастотных модулей/  
Продукти без радіочастотних модулів

[www.lg.com](http://www.lg.com)

## СОДЕРЖАНИЕ / МАЗМҰНЫ / ЗМІСТ

### **А-3 Настройка ТВ / Теледидарды жөнге салу / Налаштування ТВ**

А-3 Подсоединение подставки / Сүйемелді жалғау / Під'єднання підставки

### **А-4 УСТАНОВКА ПОДКЛЮЧЕНИЙ / ҚОСЫЛЫМДАРДЫ ОРНАТУ / ВСТАНОВЛЕННЯ ПІДКЛЮЧЕННЯ**

А-4 Подключение антенны / Антеннаны қосу / Підключення до антени

А-5 Подключение спутниковой тарелки / Жер-серіктік антеннаны қосу / Підключення до супутника

А-6 Подключение адаптера / Адаптерді қосу / Підключення адаптера

А-7 Подключение при помощи СКАРТ / Қосу ша СКАРТ / Підключення по СКАРТ

А-9 Другие подключения / Сырттың қосулары / Інші підключення

ОБЩЕЕ

### **СПИСОК ЯЗЫКОВ / ТІЛДІҢ ТІЗБЕСІ / СПИСОК МОВ**

Русский  
Қазақша  
Українська

ЯЗЫКИ

### **В-1 ТЕХНИЧЕСКИЕ ХАРАКТЕРИСТИКИ / ТЕХНИКАЛЫҚ СИПАТТАР / ТЕХНІЧНІ ХАРАКТЕРИСТИКИ**

ОБЩЕЕ

## Настройка ТВ / Теледидарды жөнге салу / Налаштування ТБ

Изображение может отличаться от Вашего ТВ.  
Сурет сіздің ТВ деген ажыратылу біледі.  
Зображення може дещо відрізнятися від  
реального вигляду вашого телевізора.

## Подсоединение подставки / Сүйемелді жалғау / Під'єднання підставки

1

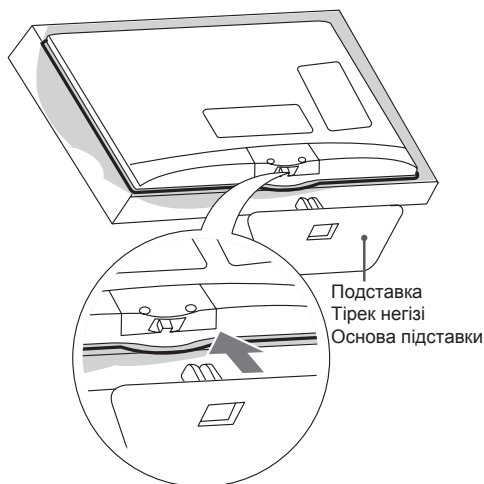

2

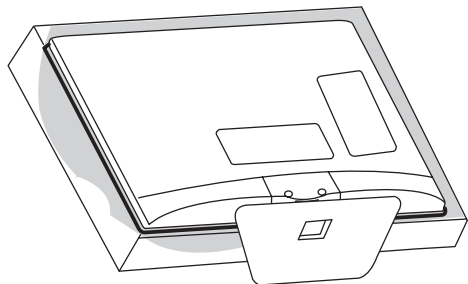

### ВНИМАНИЕ / ЕСКЕРТУ УВАГА

- При подсоединении подставки к телевизору, положите его на стол или плоскую поверхность с подложенной мягкой тканью, экраном вниз, чтобы предотвратить появление царапин на экране.
- При астынан тіреудің подсоединении теледидарға, қарамастан оны үстелге астына жай- жұмсақпен сал- матамен немесе тайқы бетті, экранмен төмен, болдырмау чтобы айғыздың біт- экранда.
- При приєднанні підставки до телевізора, покладіть його на стіл або плоску поверхню з підкладеною м'якою тканиною, екраном донизу, щоб запобігти появі подряпин на екрані.



### ВНИМАНИЕ!

#### ПОДКЛЮЧЕНИЕ ВНЕШНИХ УСТРОЙСТВ

Убедитесь в том, что розетки, в которые вставлены кабели питания внешних устройств и телевизора заземлены.

**ПЕРЕД ПОДКЛЮЧЕНИЕМ НЕОБХОДИМО ОБЕСТОЧИТЬ ВСЕ ПОДКЛЮЧАЕМЫЕ УСТРОЙСТВА И ТЕЛЕВИЗОР! ОТКЛЮЧИТЕ АНТЕННУ ОТ ТЕЛЕВИЗОРА!**

Подключите сигнальные кабели от внешних устройств к телевизору, а затем подключите все устройства к электросети. Обязательно используйте антенный изолятор (входит в комплект поставки в зависимости от модели) для подключения антенного кабеля.

**НИ В КОЕМ СЛУЧАЕ НЕ ВКЛЮЧАЙТЕ ТЕЛЕВИЗОР И ПОДКЛЮЧАЕМЫЕ УСТРОЙСТВА В ЭЛЕКТРОСЕТЬ ДО ТЕХ ПОР, ПОКА НЕ ЗАКОНЧИЛИ ПОДСОЕДИНЯТЬ К НЕМУ СИГНАЛЬНЫЕ КАБЕЛИ. ЭТО МОЖЕТ ПРИВЕСТИ К ПОВРЕЖДЕНИЮ ТЕЛЕВИЗОРА И ПОДКЛЮЧАЕМЫХ УСТРОЙСТВ.**

Помните, что электропроводка помещения, где планируется эксплуатировать телевизор должна соответствовать требованиям СНиП 3.05.06-85.



### УВАГА

#### ПІДКЛЮЧЕННЯ ЗОВНІШНІХ ПРИЛАДІВ

Переконайтеся в тому, що розетки, в які вставлено кабелі живлення зовнішніх пристроїв і телевізора заземлені.

**ПЕРЕД ПІДКЛЮЧЕННЯМ ПОТРІБНО ЗНЕСТРУМИТИ (ВІДКЛЮЧИТИ ВІД РОЗЕТКИ) ВСІ ПРИСТРОЇ ЩО ПРИЄДНУЮТЬСЯ ТА ТЕЛЕВІЗОР! ВІД'ЄДНАЙТЕ АНТЕНУ ВІД ТЕЛЕВІЗОРА!**

Підключіть сигнальні кабелі від зовнішніх пристроїв до телевізора, а потім підключіть усі пристрої до електромережі. Обов'язково використовуйте антенний ізолятор (входить в комплект поставки залежно від моделі) для підключення антенного кабелю.

**НИ В ЯКОМУ РАЗІ НЕ ВМИКАЙТЕ ТЕЛЕВІЗОР ТА ПРИСТРОЇ, ЩО ДО НЬОГО ПІД'ЄДНУЮТЬСЯ, У ЕЛЕКТРОМЕРЕЖУ ДО ТИХ ПІР, ПОКИ НЕ ЗАКІНЧИЛИ ПІД'ЄДНУВАТИ ДО НЬОГО СИГНАЛЬНІ КАБЕЛІ. ЦИМ МОЖНА ПОШКОДИТИ ТЕЛЕВІЗОР І ПРИСТРОЇ.**

Пам'ятайте, що електропроводка приміщення, де планується експлуатувати телевізор повинна відповідати вимогам СНиП 3.05.06-85.



### ЕСКЕРТУ

#### СЫРТҚЫ ҚҰРЫЛҒЫЛАРДЫ ҚОСУ

Сыртқы құрылғылар мен теледидардың қоректендіру сымдары қосылған розетканың жерленгендігіне көз жеткізіңіз.

**СЫРТҚЫ ҚҰРЫЛҒЫЛАРДЫ ҚОСАР АЛДЫНДА, БАРЛЫҚ СЫРТҚЫ ҚҰРЫЛҒЫЛАРДЫ ЖӘНЕ ТЕЛЕДИДАРДЫ ТОҚ КӨЗІНЕН АЖЫРАТЫҢЫЗ! АНТЕННАНЫ ТЕЛЕДИДАРДАН АЖЫРАТЫҢЫЗ!**

Алдымен сыртқы құрылғылардың сигналдық сымдарын теледидарға қосыңыз, содан кейін ғана барлық құрылғыларды электр желісіне қосыңыз. Міндетті түрде антенналық оқшаулағышты қолданыңыз (тауар аксессуарлар құрамына кіреді).

**БАРЛЫҚ СИГНАЛДЫҚ СЫМДАРДЫ ЖАЛҒАП БІТІРМЕГЕНШЕ, ТЕЛЕДИДАРДЫ ЖӘНЕ СЫРТҚЫ ҚҰРЫЛҒЫЛАРДЫ ЭЛЕКТР ЖЕЛІСІНЕ ҚОСПАҢЫЗ. БҰЛ ТЕЛЕДИДАРДЫҢ НЕМЕСЕ СЫРТҚЫ ҚҰРЫЛҒЫЛАРДЫҢ ЗАҚЫМДАНУЫНА ӘКЕП СОҒУЫ МҮМКІН.**

Есте сақтаңыз, теледидарды қолдану аймағындағы электр сымдары жүйесін жіргізу СНиП 3.05.06-85 талаптарына сәйкес болуы қажет

## УСТАНОВКА ПОДКЛЮЧЕНИЙ / ҚОСЫЛЫМДАРДЫ ОРНАТУ / ВСТАНОВЛЕННЯ ПІДКЛЮЧЕННЯ

В данном разделе УСТАНОВКА ПОДКЛЮЧЕНИЙ в основном используются диаграммы для моделей LB450U.

Айтылмыш тарауда қосудың қондырғысының арада негізгі диаграммалар LB450U қалыптары үшін пайдаланылады.

У даному підрозділі ВСТАНОВЛЕННЯ ПІДКЛЮЧЕННЯ переважно використовуються діаграми до моделей LB450U.

## Подключение антенны / Антеннаны қосу / Підключення до антени

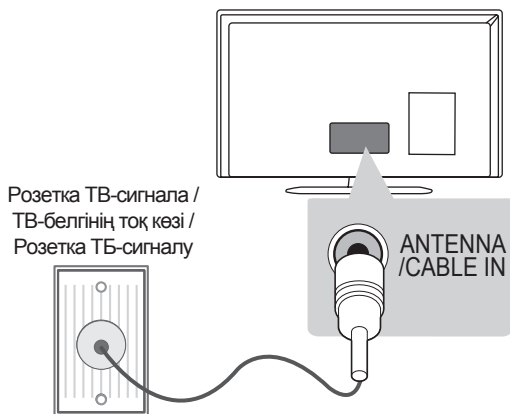

Русский

(\* Не поставляется)

Подключите телевизионный антенный кабель (75 Ом) к входному гнезду в ТВ (Antenna/Cable IN).



### ПРИМЕЧАНИЕ

- Для подключения нескольких телевизоров используйте антенный разветвитель.
- Если присутствуют помехи и Вы используете личную антенну, ориентируйте её в направлении на ТВ вышку.
- При плохом качестве изображения правильно установите усилитель сигнала, чтобы обеспечить изображение более высокого качества.
- Антенный кабель, усилитель и разветвитель в комплект поставки не входят.
- Поддерживаемый формат цифрового аудио: MPEG, Dolby Digital, Dolby Digital Plus, HE-AAC

Қазақша

RF кабелі (75  $\Omega$ ) арқылы теледидарды қабырғадағы антенна ұясына жалғаңыз.



### ЕСКЕРТПЕ

- 2-ден көп ТД пайдалану үшін сигнал сплиттерін пайдаланыңыз.
- Егер бейне сапасы нашар болса, бейне сапасын жақсарту үшін сигнал күшейткішін тиісті түрде орнатыңыз.
- Егер антенна қосылған күйде бейне сапасы нашар болса, антеннаның бағытын түзетіңіз.
- Антенна кабелі және конвертер қамтамасыз етілмеген.
- Қолдау көрсетілетін DTV аудио: MPEG, Dolby Digital, Dolby Digital Plus, HE-AAC

Українська

За допомогою кабелю для передачі радіочастотного сигналу під'єднайте телевизор до настінного гнізда для антени (75  $\Omega$ ).



### ПРИМІТКА

- Для під'єднання двох і більше телевизорів використовуйте розгалужувач сигналу.
- Якщо зображення низької якості, для його покращення встановіть підсилювач сигналу.
- Якщо під'єднано антену і якість зображення погана, спрямуйте її в сторону з належним прийомом сигналу.
- Кабель антени і перетворювач сигналу не додаються.
- Підтримуваний аудіоформат цифрового телебачення: MPEG, Dolby Digital, Dolby Digital Plus, HE-AAC

## Подключение спутниковой тарелки / Жер-серіктік антеннаны қосу / Підключення до супутника

Только для моделей с поддержкой спутникового вещания/  
Ғана спутникті вещания сүйенішімен қалып үшін/  
Тільки для моделей з підтримкою супутникового мовлення

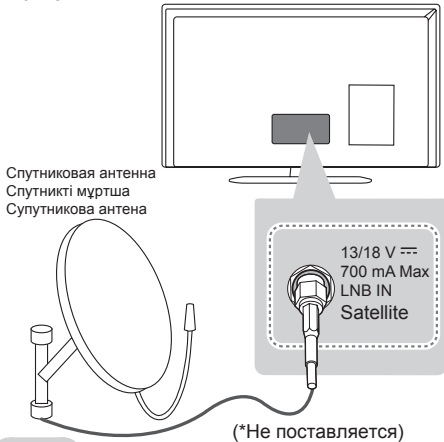

### Русский

Подключите кабель от спутниковой тарелки (75 Ом), или к специальной спутниковой розетке с проходом по питанию.

### Қазақша

Теледидарды жерсеріктің ұяшығына жерсерік RF кабелімен (75 Ω) жалғаңыз.

### Українська

За допомогою кабелю для передачі радіочастотного сигналу під'єднайте телевізор до настінного гнізда для антени (75 Ω).

## Подключение адаптера / Адаптерді қосу / Підключення адаптера

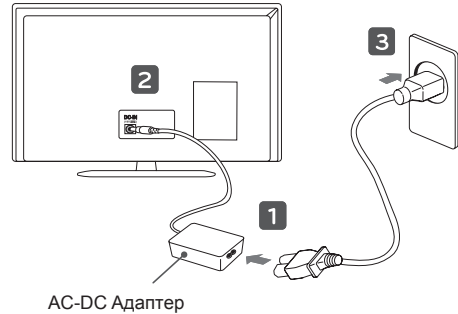

AC-DC Адаптер

или  
немесе  
або

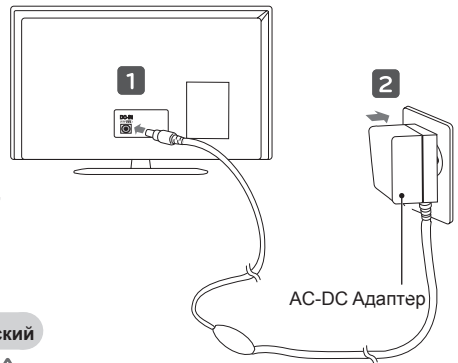

AC-DC Адаптер

### Русский



### ВНИМАНИЕ

- Подключите AC-DC Адаптер к телевизору, прежде чем подключить его к настенной розетке.

### Қазақша



### ЕСКЕРТУ

- Теледидардың қуат сымын қабырғадағы розеткасына қоспас бұрын теледидарды тұрақты ток адаптеріне жалғаңыз.

### Українська



### УВАГА

- Підключіть телевізор до адаптера живлення змінного струму перед тим, як підключити кабель живлення телевізора до розетки.

## Подключение при помощи СКАРТ / Қосу ша СКАРТ / Підключення по СКАРТ



### Русский

Для передачи аналоговых видео- и аудиосигналов от внешнего устройства на телевизор подключите внешнее устройство к телевизору с помощью кабеля СКАРТ, как показано на рисунке.

Тип выхода	AV1 (ТВ-выход <sup>1</sup> )
Текущий режим ввода	
Цифровое ТВ	Цифровое ТВ
Аналоговое ТВ	Аналоговое ТВ
Компонентный, AV, HDMI	

- 1 ТВ-выход : Вывод аналогового или цифрового ТВ-сигнала.



### ПРИМЕЧАНИЕ

- Используемый кабель СКАРТ должен иметь защиту сигнала.

### Қазақша

Бейне және дыбыс сигналдарын сыртқы құрылғыдан теледидарға жібереді. Келесі суретте көрсетілгендей, сыртқы құрылғы және теледидарды Euro Scart кабелі арқылы жалғаңыз.

Шығыс түрі	AV1 (ТД шығысы <sup>1</sup> )
Ағымдағы кіріс режимі	
Сандық ТД	Сандық ТД
Аналогтық ТД	Аналогтық ТД
Component, AV, HDMI	

- 1 ТД шығысы : Analogue TV немесе Digital TV сигналдарын шығарады.



### ЕСКЕРТПЕ

- Кез келген Евро «Scart» кабелі сигналдан қорғалған болу керек.

### Українська

Передає на телевізор аудіо- та відеосигнали із зовнішнього пристрою. З'єднайте зовнішній пристрій і телевізор за допомогою кабелю Euro Scart так, як це показано на малюнку.

Тип виходу	AV1 (телевізійний вихід <sup>1</sup> )
Поточний режим вхідного сигналу	
Цифрове ТБ	Цифрове ТБ
Аналогове ТБ	Аналогове ТБ
Компонентний, AV, HDMI	

- 1 Телевізійний вихід: виведення аналогових або цифрових телесигналів.



### ПРИМІТКА

- Кабель Euro Scart має бути екранований для захисту сигналу.

## Другие подключения / Сырттың қосулары / Інші підключення

Только для моделей с поддержкой спутникового вещания/  
 Ғана спутникті вещания сүйенішімен қалып үшін/  
 Тільки для моделей з підтримкою супутникового

мовлення

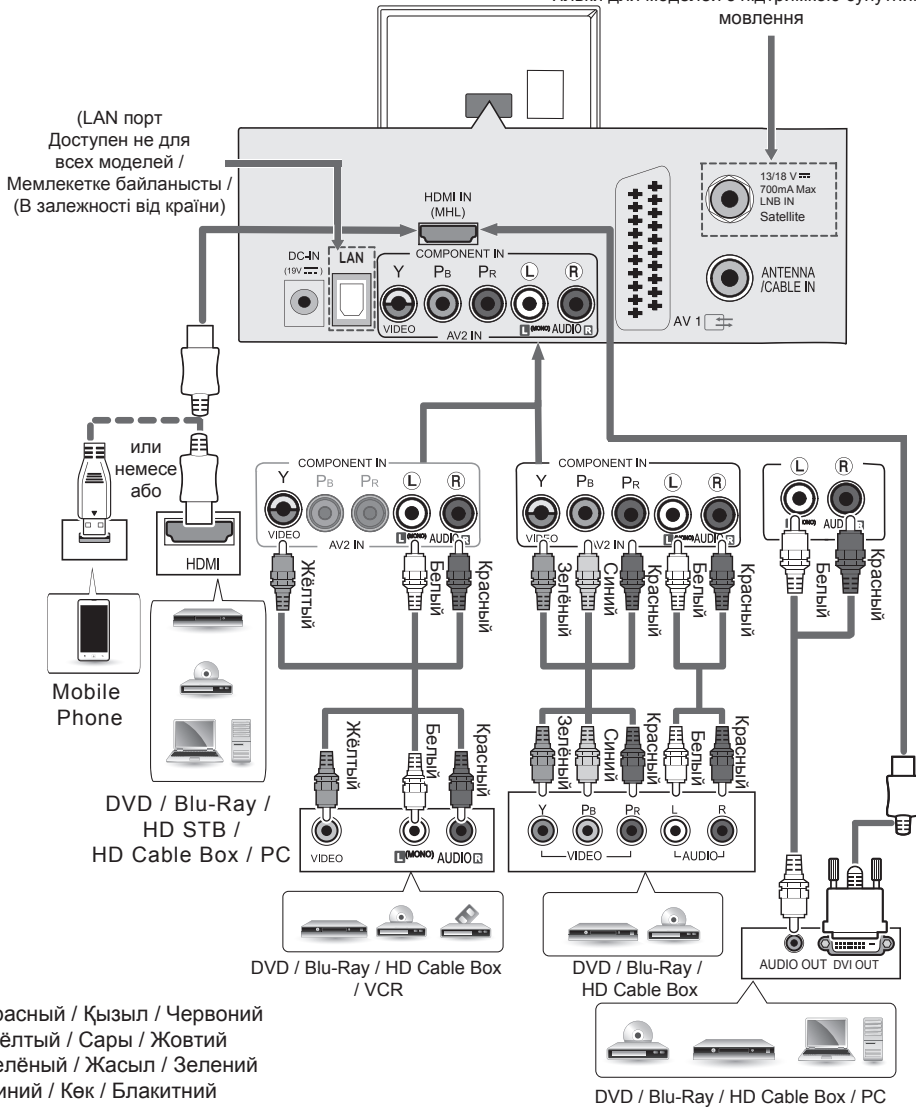

Mobile Phone: Мобильный телефон/Смартфон /Ұтқыр телефон /Мобільний телефон.

HD STB/HD Cable Box: Приставка цифрового ТВ / Цифрлық ТВ сүйеуі / Приставка цифрового ТБ.  
 VCR : Видеомагнитофон / Відеомагнітофон.

PC: Персональный Компьютер (ПК) / ДҚ / Персональний комп'ютер.



УСТАНОВКА ПОДКЛЮЧЕНИЙ /  
ҚОСЫЛЫМДАРДЫ ОРНАТУ / ВСТАНОВЛЕННЯ ПІДКЛЮЧЕННЯ А - 9

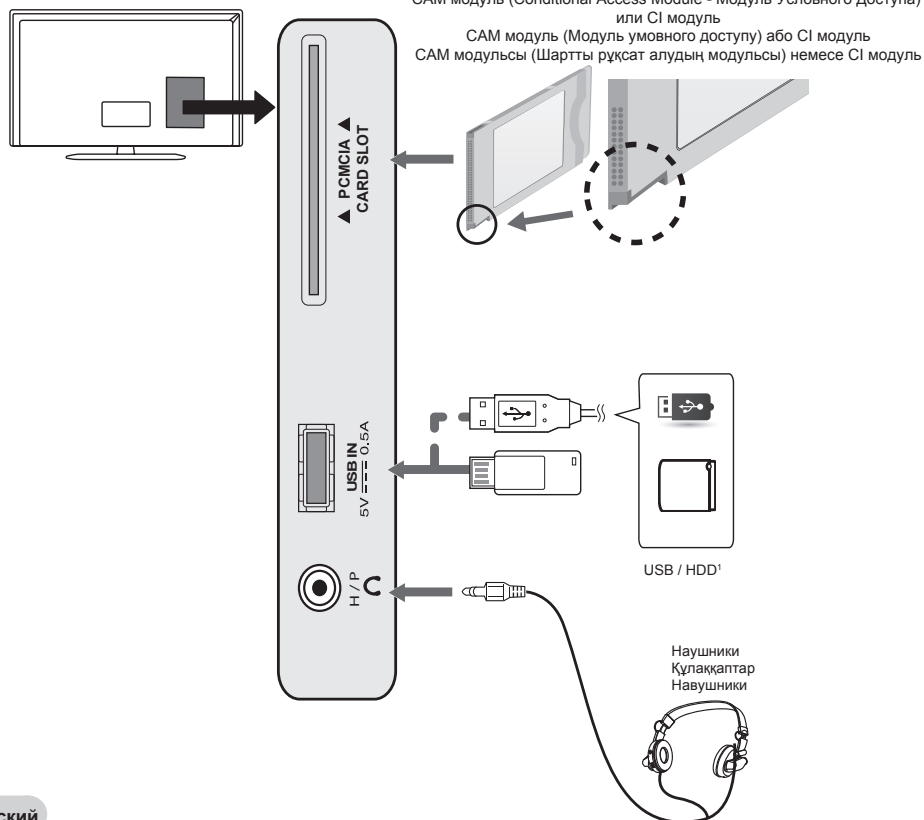

**Русский**

Для получения наилучшего качества изображения и звука - подключите внешнее устройство к телевизору HDMI-кабелем, как показано на рисунке. Не все кабели входят в комплект поставки.

- 1 USB-порт поддерживает подключение USB-устройства с потребляемым током не более 0,5 А. При подключении жесткого диска с большим током потребления, воспользуйтесь дополнительным питанием.

**Қазақша**

Теледидарды сыртқы құрылғыларға қосыңыз. Ең жақсы сурет және дыбыс сапасы үшін сыртқы құрылғы мен теледидарды HDMI кабелімен көрсетілгендей қосыңыз. Кейбір бөлек кабель берілмейді.

- 1 USB порты 0,5 А электр тогын қолдайды. Қатты дискі жағдайында көбірек электр тогы қажет болса, бөлек қуат адаптерін пайдаланыңыз.

**Українська**

Використовуються для підключення телевізора до зовнішніх пристроїв. Для кращої якості зображення і звуку з'єднуйте зовнішні пристрої і телевізор за допомогою кабелю HDMI, як показано на малюнку. Окремий кабель не надається.

- 1 Порт USB підтримує електричний струм силою 0,5 А. Якщо цього замало, як у випадку з жорстким диском, використовуйте окремий адаптер живлення кабелімен көрсетілгендей қосыңыз. Кейбір бөлек кабель берілмейді.

### Русский

Подключите к телевизору различные внешние устройства и переключайте режимы источников для выбора внешнего устройства. Для получения дополнительной информации о подключении внешнего устройства см. руководства пользователя каждого устройства.

Допустимо подключение следующих внешних устройств: ресиверов HD, DVD-проигрывателей, видеомагнитофонов, аудиосистем, устройств хранения данных USB, ПК, игровых приставок и других внешних устройств.



#### ПРИМЕЧАНИЕ

- Процесс подключения внешнего устройства отличается в зависимости от модели.
- Подключите внешние устройства независимо от порядка расположения разъемов телевизора.
- При записи телевизионной передачи с помощью устройства записи DVD или видеомагнитофона проверьте, что входной телевизионный сигнал поступает на вход телевизора через устройство записи DVD или видеомагнитофон. Для получения дополнительной информации о записи см. руководство пользователя подключенного устройства.
- Инструкции по эксплуатации см. в документации внешнего устройства.
- При подключении к телевизору игровой приставки используйте кабель, который поставляется в комплекте игровой приставки.
- В режиме РС (ПК) может наблюдаться шум, из-за выбранного разрешения, частоты вертикальной развертки, контрастности или яркости. При возникновении помех выберите для выхода РС (ПК) другое разрешение, измените частоту обновления или отрегулируйте яркость и контрастность в меню PICTURE (ЭКРАН) так, чтобы изображение стало четким.
- В режиме РС (ПК) некоторые настройки разрешения экрана могут не работать должным образом в зависимости от видеокарты.

### Қазақша

Теледидарға әр түрлі сыртқы құрылғыларды жалғап, сыртқы құрылғыны таңдау үшін, кіріс сигналы режимдерін ауыстырып қосыңыз. Құрылғының сыртқы қосылымы туралы қосымша ақпарат алу үшін әр құрылғымен бірге берілетін нұсқаулықты қараңыз.

Қолдануға болатын сыртқы құрылғылар: HD ресиверлері, DVD ойнатқыштары, бейнемагнитофондар, дыбыстық жүйелер, USB жад құрылғылары, компьютерлер, ойын құрылғылары және басқа да сыртқы құрылғылар.



#### ЕСКЕРТПЕ

- Сыртқы құрылғыны жалғау түрі үлгіге қарай әртүрлі болуы мүмкін.
- Теледидарға сыртқы құрылғыларды теледидар портының ретіне қарамастан жалғаңыз.
- Егер теледидар бағдарламасын DVD рекордеріне немесе бейнемагнитофонға жазсаңыз, теледидардың сигнал кіріс кабелін теледидарға міндетті түрде DVD рекордері немесе бейнемагнитофон арқылы жалғаңыз. Жазу туралы қосымша ақпаратты жалғанған құрылғының нұсқаулығынан қараңыз.
- Пайдалану туралы нұсқауларды сыртқы құрылғының нұсқаулығынан қараңыз.
- Ойын құрылғысын теледидарға жалғаған кезде, құрылғымен бірге жабдықталған кабельді қолданыңыз.
- Компьютер режимінде ажыратымдылық, тік өрнек, түс контрасты немесе жарықтыққа байланысты кедергілер тууы мүмкін. Шу бар болса, компьютер шығысын басқа ажыратымдылыққа немесе жаңалау жиілігін басқа жиілікке өзгертіңіз немесе PICTURE (СУРЕТ) мәзіріндегі жарықтық және түс контрастын бейне таза болғанға дейін реттеңіз.
- Компьютер режимінде кейбір ажыратымдылық параметрлері графикалық тақтаға байланысты дұрыс жұмыс істемеуі мүмкін.

**Українська**

До телевізора можна під'єднувати різні зовнішні пристрої; щоб вибрати зовнішній пристрій, слід змінити режим вхідного сигналу. Детальніше про під'єднання зовнішнього пристрою читайте в інструкції з використання кожного пристрою. Доступні такі зовнішні пристрої: приймачі високої чіткості, DVD-програвачі, відеомагнітофони, аудіосистеми, USB-накопичувачі, ПК, ігрові пристрої та інші зовнішні пристрої.



**ПРИМІТКА**

- Спосіб під'єднання зовнішнього пристрою може бути дещо іншим залежно від моделі.
- Під'єднувати зовнішні пристрої до телевізора можна не зважаючи на порядок роз'ємів телевізора.
- Щоб записувати телевізійні програми на DVD-програвач або відеомагнітофон, під'єднайте кабель вхідного сигналу до пристрою запису, а пристрій – до телевізора. Детальніше про запис читайте в посібнику користувача під'єданого пристрою.
- Інструкції з експлуатації читайте в посібнику користувача зовнішнього пристрою.
- Під'єднуючи ігровий пристрій до телевізора, використовуйте кабель, який додається в комплекті з ігровим пристроєм.
- У режимі комп'ютера можуть спостерігатися шуми, що пов'язано з налаштуванням роздільної здатності, вертикальної частоти, контрастності чи яскравості. У такому разі виберіть для сигналу комп'ютера іншу роздільну здатність, змініть частоту оновлення або відрегулюйте яскравість і контрастність у меню "ЗОБРАЖЕННЯ", щоб зображення стало чітким.
- У режимі комп'ютера деякі налаштування роздільної здатності можуть не спрацювати належним чином залежно від відеокарти.

## ЛИЦЕНЗИИ

Поддерживаемые лицензии могут отличаться в зависимости от модели.  
Дополнительная информация о лицензиях находится по адресу [www.lg.com](http://www.lg.com).



Изготовлено по лицензии компании Dolby Laboratories.  
“Долби” и знак в виде двойной буквы D являются товарными знаками  
компании Dolby Laboratories.



«Права на товарные знаки и зарегистрированные товарные знаки  
HDMI и HDMI High-Definition Multimedia Interface, а также логотип  
HDMI Logo в США и других странах принадлежат компании HDMI  
Licensing, LLC»



СВЕДЕНИЯ О ВИДЕОФОРМАТЕ DIVX: DivX® — это цифровой формат  
видео, созданный компанией DivX, LLC, дочерней компанией Rovi  
Corporation. Данное устройство имеет официальную сертификацию  
DivX® и было протестировано в соответствии с жесткими требованиями  
на совместимость с форматом DivX. Посетите веб-сайт [divx.com](http://divx.com) для  
получения дополнительной информации и загрузки программного  
обеспечения для преобразования видео в формат DivX.

СВЕДЕНИЯ О DIVX VIDEO-ON-DEMAND. Для воспроизведения  
фильмов DivX Video-on-Demand (видео по запросу) устройство DivX  
Certified® должно быть зарегистрировано. Чтобы получить код регистра-  
ции, перейдите в раздел DivX VOD меню настройки устройства. Для  
получения дополнительной информации о выполнении регистрации  
перейдите по адресу: [vod.divx.com](http://vod.divx.com).

"DivX Certified® для воспроизведения видео DivX® с разрешением до  
HD 1080p, включая Премиум содержимое".

"DivX®, DivX Certified® и соответствующие логотипы являются  
товарными знаками компании Rovi Corporation или ее дочерних  
компаний и используются по лицензии."

«Защищено одним или несколькими из следующих патентов:  
7,295,673; 7,460,668; 7,515,710; 7,519,274»

## ПРЕДУПРЕЖДЕНИЕ О ПРОГРАММНОМ ОБЕСПЕЧЕНИИ С ОТКРЫТЫМ ИСХОДНЫМ КОДОМ

Для получения исходного кода по условиям лицензий GPL, LGPL, MPL и других лицензий  
с открытым исходным кодом, который содержится в данном продукте, посетите веб-сайт:  
<http://opensource.lge.com>.

Кроме исходного кода, для загрузки доступны все соответствующие условия лицензии,  
отказ от гарантий и уведомления об авторских правах.

LG Electronics также предоставляет исходный код на компакт-диске за плату, которая  
покрывает стоимость выполнения этой рассылки (в частности, стоимость медианосителя,  
пересылки и обработки) посредством запросов в LG Electronics по адресу:  
[opensource@lge.com](mailto:opensource@lge.com). Данное предложение действительно в течение трех (3) лет с даты  
приобретения изделия.

# ПРАВИЛА ПО ТЕХНИКЕ БЕЗОПАСНОСТИ

Прежде чем пользоваться устройством, внимательно прочитайте эти инструкции по технике безопасности.



## ПРЕДУПРЕЖДЕНИЕ!



- Не размещайте телевизор и пульт ДУ в следующих местах:
  - под воздействием прямых солнечных лучей;
  - в местах с повышенной влажностью, например, в ванной комнате;
  - вблизи источников тепла, например, печей, обогревателей и др.;
  - вблизи кухонных столов или увлажнителей, где на них легко может попасть пар или масло;
  - в местах, не защищенных от дождя или ветра;
  - вблизи сосудов с водой, например, ваз.

Несоблюдение указанных мер предосторожности может привести к возгоранию, поражению электрическим током, неисправности или деформации устройства.



- Не размещайте устройство в местах, где оно может подвергнуться воздействию пыли. Это может привести к пожару.

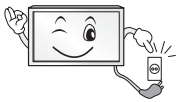

- Сетевая вилка служит для отключения устройства. Вилка должна оставаться исправной.



- Не прикасайтесь к вилке мокрыми руками. Кроме того, если шнур влажный или покрыт пылью, как следует просушите вилку или сотрите со шнура пыль. Избыточная влага может привести к поражению электрическим током.



- Розетка, к которой подключается устройство, должна быть заземлена (кроме незаземляемых устройств). В противном случае, возможно поражение электрическим током или иная травма.



- Плотно вставляйте кабель питания в разъем. Если кабель питания вставлен неплотно, может возникнуть пожар.



- Кабель питания не должен соприкасаться с такими предметами, как нагреватели. Это может привести к пожару или поражению электрическим током.

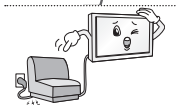

- Не следует ставить тяжелые предметы или сам телевизор на шнур питания. Это может привести к пожару или поражению электрическим током.



• Во избежание попадания дождевой воды по антенному кабелю, его следует вводить снаружи здания в помещение снизу вверх.

Попадание воды внутрь устройства может привести к его повреждению и поражению электрическим током.

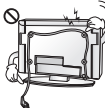

• При монтаже телевизора на стену следует убедиться, что телевизор не висит на кабеле питания и сигнальных кабелях.

Это может стать причиной пожара или поражения электрическим током.

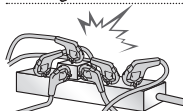

• Не подключайте слишком много электрических устройств к одной розетке на несколько потребителей.

Это может привести к возгоранию по причине перегрева.

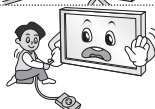

• При подключении внешних устройств следите за тем, чтобы телевизор не упал или не опрокинулся.

Это может привести к нанесению вам травмы или повреждению телевизора.



• Держите влагонепроницаемый упаковочный материал и виниловую упаковку в месте, недоступном для детей.

Влагопоглощающий материал может нанести вред при проглатывании.

При случайном попадании материала внутрь организма - следует вызвать у пострадавшего рвоту и обратиться в ближайшее медицинское учреждение. Кроме того, виниловая упаковка может привести к удушью.

Держите её в недоступном для детей месте.



• Не разрешайте детям забираться или держаться за телевизор.

Телевизор может упасть, что может привести к тяжелым травмам.



• Утилизируйте использованные батареи должным образом и следите за тем, чтобы дети не проглотили их.

Если это произошло, немедленно обратитесь за медицинской помощью.

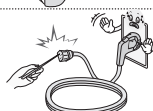

• Когда кабель питания вставлен в розетку, не вставляйте проводник (например, металлическую спицу) в другой конец кабеля. Кроме того, не прикасайтесь к другому концу кабеля питания, когда кабель вставлен в розетку.

Возможно поражение электрическим током.

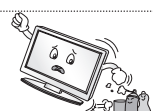

• Не размещайте и не храните горючие вещества около устройства.

Из-за неосторожного обращения с горючими веществами может возникнуть взрыв или пожар.



• Не роняйте внутрь устройства металлические предметы (монеты, закладки для волос, спицы, куски провода и т.п.), а также легковоспламеняющиеся предметы (например, бумагу или спички). Следует внимательно следить за детьми, когда они находятся вблизи устройства.

Возможно поражение электрическим током, пожар или травмы. Если в устройство попал посторонний предмет, отсоедините кабель питания и обратитесь в сервисный центр.



• Не распыляйте воду на устройство и не очищайте его горючими веществами (бензин или растворитель). Возможно поражение электрическим током или пожар.



• Не допускайте ударов по устройству и попадания посторонних предметов внутрь устройства, не стучите по экрану. Несоблюдение этих мер предосторожности может привести к травме или повреждению устройства.



• Не прикасайтесь к устройству или антенне во время грозы. Возможно поражение электрическим током.

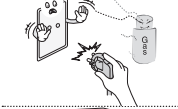

• Не прикасайтесь к настенной розетке в случае утечки газа. Откройте окна и проветрите помещение. Искра может вызвать пожар, и вы можете получить ожог.



• Не следует самостоятельно разбирать, ремонтировать и модифицировать устройство. Возможно поражение электрическим током или пожар. Для проверки, калибровки или ремонта устройства обращайтесь в сервисный центр.



• Если произойдет что-либо из перечисленного, немедленно отключите устройство от электросети и обратитесь в сервисный центр:

- Устройство было подвергнуто электрическому разряду.
- Устройство было повреждено.
- В устройство попали посторонние предметы.
- Из устройства шел дым или странный запах.

Это может привести к пожару или поражению электрическим током.



• Если вы не собираетесь пользоваться устройством в течение длительного времени, отсоедините от него кабель питания. Пыль или влага, могут стать причиной утечки тока и нарушения изоляции, что может привести к пожару или поражению электрическим током.



• На устройство не должны попадать капли жидкости или брызги. Нельзя также ставить на него предметы, наполненные жидкостью (например, вазы).

• Не устанавливайте это устройство на стену, где оно может быть подвергнуто воздействию масляных паров (например, на кухне, рядом с плитой). Это может повредить устройство и привести к его падению.



### ВНИМАНИЕ!



• Установите устройство в месте, где нет радиопомех.

• Следует обеспечить достаточное расстояние между наружной антенной и кабелем питания, во избежание их соприкосновения даже в случае падения антенны. Это может привести к поражению электрическим током.



- Не устанавливайте устройство на неустойчивые полки или наклонные поверхности. Также следует избегать мест, где устройство подвергается вибрациям, или мест с неполной опорой. Несоблюдение указанных мер предосторожности может привести к тому, что устройство упадёт или перевернется, что может повлечь за собой повреждение устройства или нанесение вам травмы.

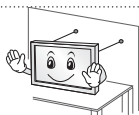

- При установке телевизора на подставку нужно предпринять меры по предотвращению его опрокидывания. При несоблюдении указанных мер предосторожности устройство может упасть, что может привести к нанесению вам травмы.

- Если требуется закрепить устройство на стене, установите стандартное VESA-крепление для монтажа на стене (дополнительные детали) на его задней панели. При установке устройства на стене с помощью настенного монтажного кронштейна (дополнительные детали) надёжно закрепите его во избежание падения устройства.

- Используйте только крепления / аксессуары, рекомендованные изготовителем.

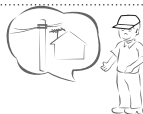

- Для установки антенны обратитесь к квалифицированному специалисту. Самостоятельная установка может привести к пожару или поражению электрическим током.

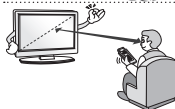

- При просмотре телевизора рекомендуется соблюдать расстояние, равное не менее 2—7 диагоналям экрана телевизора. Просмотр телевизора в течение длительного времени может привести к снижению остроты зрения.

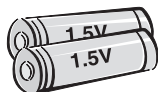

- Используйте только указанный тип батарей. Несоблюдение этого требования может привести к повреждению пульта ДУ.

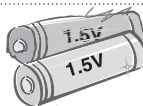

- Не используйте новые батареи вместе со старыми. Это может привести к перегреву и протечкам батарей.

- Элементы питания не должны подвергаться нагреву от прямых солнечных лучей, огня или электрических обогревателей.

- НЕ вставляйте перезаряжаемые элементы питания в зарядное устройство.

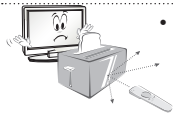

- Между пультом ДУ и датчиком не должно быть никаких предметов.



- Сигнал от пульта ДУ может быть подавлен солнечным светом или другим источником яркого света. В этом случае в комнате следует сделать свет менее ярким.

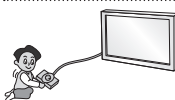

- При подключении внешних устройств, таких как игровые консоли, убедитесь в том, что подключаемые кабели имеют достаточную длину. Иначе устройство может упасть, что приведет к нанесению вам травмы или повреждению устройства.



- Не следует включать/выключать телевизор, подсоединяя или отсоединяя вилку от настенной розетки (не используйте вилку для включения). Это может стать причиной механического отказа или поражения электрическим током.



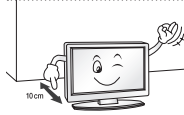

- Соблюдайте инструкции по установке, приведенные далее, чтобы предотвратить перегрев устройства:
  - Расстояние между телевизором и стеной должно быть не менее 10 см;
  - Не устанавливайте устройство в местах без вентиляции (например, на книжной полке или в серванте);
  - Не устанавливайте устройство на ковёр или подушку;
  - Убедитесь в том, что вентиляционные отверстия не закрыты скатертью или шторой.
- В противном случае, может произойти возгорание.

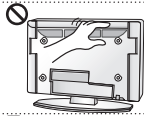

- Не прикасайтесь к вентиляционным отверстиям при просмотре телевизора в течение долгого времени, поскольку они могут сильно нагреться. Это не влияет на работу или производительность устройства.

- Периодически осматривайте кабель устройства. В случае видимого износа или повреждения - выньте его из розетки и замените на кабель, рекомендованный авторизованным специалистом по обслуживанию.



- Не допускайте скопления пыли на контактах разъёмов или на розетке. Это может привести к пожару.



- Не допускайте физического или механического воздействия на шнур электропитания, а именно перекручивания, завязывания, перегибания шнура. Не зажимайте шнур дверью и не наступайте на него. Обращайте особое внимание на вилки, настенные розетки и точки соединения провода с устройством.



- Не нажимайте сильно на панель рукой или острым предметом (гвоздем, карандашом или ручкой). Не царапайте панель.

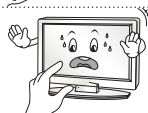

- Старайтесь не прикасаться к экрану, не держать на нем пальцы в течение продолжительного периода времени. Это может вызвать временные искажения на экране.



- При чистке устройства и его компонентов, сначала, отсоедините вилку шнура питания от розетки, а затем протрите устройство мягкой тканью. Применение избыточных усилий может привести к появлению царапин или обесцвечиванию поверхности. Не распыляйте воду и не протирайте устройство мокрой тканью. **Никогда не пользуйтесь очистителями для стекол, автомобильными или промышленными полиролями, абразивными средствами или воском, бензолом, спиртом и т. п.,** которые могут повредить устройство и его панель. Несоблюдение указанных мер предосторожности может привести к возгоранию, поражению электрическим током или повреждению устройства (деформации, коррозии или поломке).

- Если устройство подключено к розетке переменного тока, оно не отключается от источника питания переменного тока, даже при выключении с помощью переключателя питания.

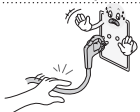

- Отключая прибор от электрической розетки, беритесь рукой за вилку. Отсоединение проводов внутри кабеля может привести к возгоранию.

## 8 ПРАВИЛА ПО ТЕХНИКЕ БЕЗОПАСНОСТИ



- При перемещении устройства сначала убедитесь в том, что оно отключено от сети. Затем отсоедините кабели питания, антенные кабели и остальные подключаемые кабели.

Телевизор или кабель питания могут быть повреждены, что может создать опасность возгорания или поражения электрическим током.



- Перемещение или распаковку устройства следует производить двум людям, т.к. оно тяжелое.

В противном случае, возможно получение травмы.



- Раз в год отдавайте устройство в сервисный центр для чистки его внутренних частей. Накопившаяся пыль может привести к механическому повреждению.



- Любое обслуживание должны производить квалифицированные специалисты. Обслуживание требуется, когда устройство было повреждено каким-либо образом (поврежден кабель питания или вилка, пролита жидкость, внутрь попал посторонний предмет, устройство пострадало от дождя или влаги, устройство не работает должным образом, или его уронили).



- Если устройство кажется холодным на ощупь, при его включении возможно небольшое мерцание. Это нормальное явление, с устройством все в порядке.



- ЖК-панель — это высокотехнологичное изделие с матрицей с разрешением от 2 до 6 миллионов пикселей. На панели могут появляться мелкие черные точки и/или яркие цветные точки (красные, синие или зеленые) размером 1 ppr. Это не является неисправностью и не влияет на производительность и надежность устройства.

Эта проблема также встречается в сторонних продуктах и не является поводом для обмена или денежного возмещения (денежной компенсации).



- В зависимости от места просмотра (слева/справа/сверху/снизу) яркость и цветность панели может изменяться.

Этот происходит ввиду особенностей строения панели. Это не связано с производительностью устройства и не является неисправностью.



- Отображение неподвижного изображения, например, логотипа вещаемого канала, экранного меню, сцены из видеоигры, в течение длительного времени, может привести к повреждению экрана и появлению остаточного изображения. Настоящая гарантия на устройство не распространяется на появление остаточного изображения.

Не допускайте отображения статичного изображения в течение длительного времени (двух и более часов для ЖК-телевизоров, одного и более часов для плазменных телевизоров).

Кроме того, остаточное изображение по краям экрана может появиться при просмотре изображения в формате 4:3 в течение длительного периода времени.

Эта проблема также встречается в сторонних продуктах, и не является поводом для обмена или денежного возмещения.

- Звуки, издаваемые устройством

**Треск:** треск, который можно услышать при просмотре или выключении телевизора, вызван тепловым сжатием пластика в результате изменения температуры и влажности. Данный шум является обычным явлением при использовании продуктов, подверженных температурной деформации.

• **Гудение электрической цепи/жужжание панели:** из высокоскоростной коммутационной схемы устройства может исходить тихий шум, образованный при прохождении большого тока, необходимого для работы устройства. Это зависит от устройства.

Данный звук не влияет на работу и надежность продукта.



### ПРИМЕЧАНИЕ

- Приведённые изображения и экранные меню могут отличаться от вашего телевизора.
- Экранное меню вашего телевизора может незначительно отличаться от изображённого на рисунке.
- Доступные меню и параметры могут отличаться в зависимости от используемого источника входа или модели устройства.
- Функции устройства могут быть изменены без уведомления в дальнейшем.
- Для снижения энергопотребления выключайте телевизор в режим ожидания. Если вы не намереваетесь использовать устройство в течение длительного времени, следует выключить его из розетки для снижения рисков возгорания и потребления энергии.
- Энергопотребление во время использования может быть значительно снижено, путем уменьшения яркости и подсветки изображения на экране.

## СБОРКА И ПОДГОТОВКА К РАБОТЕ

### Распаковка

Комплект должен включать следующие элементы. В случае отсутствия аксессуаров обратитесь в магазин, в котором был куплен этот товар. Рисунки в инструкции могут отличаться от данного устройства и его элементов.



### ВНИМАНИЕ!

- Для обеспечения безопасности и продолжительного срока службы устройства не используйте детали, не одобренные изготовителем.
- Какие-либо повреждения или ущерб, вызванные использованием деталей, не одобренных производителем, не являются гарантийным случаем.
- На экране некоторых моделей может быть ТОНКАЯ ПЛЁНКА - НЕ ОТКЛЕИВАЙТЕ ЕЁ.



### ПРИМЕЧАНИЕ

- Комплектация вашего продукта может отличаться в зависимости от модели.
- Спецификации продуктов или содержание данного руководства может изменяться без предварительного уведомления, ввиду модернизации функций изделия.
- Для оптимального соединения HDMI кабеля и USB-устройства должны иметь кайму толщиной не более 10 мм и шириной не более 18 мм. Если USB флэш-накопитель не входит в порт USB на вашем телевизоре - используйте удлинительный кабель с поддержкой USB 2.0.

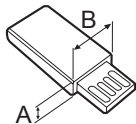
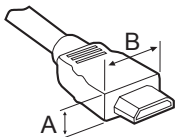

\*A ≤ 10 мм

\*B ≤ 18 мм

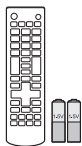

**Пульт ДУ и батареи (AAA)**

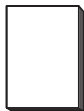

**Руководство пользователя**



**Держатель для кабеля**  
1 шт.

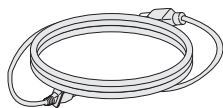

**Кабель питания**  
(в зависимости от модели)

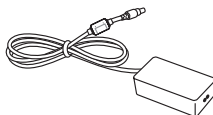

**Блок питания**

или

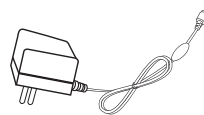

**Блок питания**  
(в зависимости от модели)

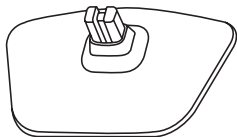

**Основание**

---

## Органы управления и кнопки

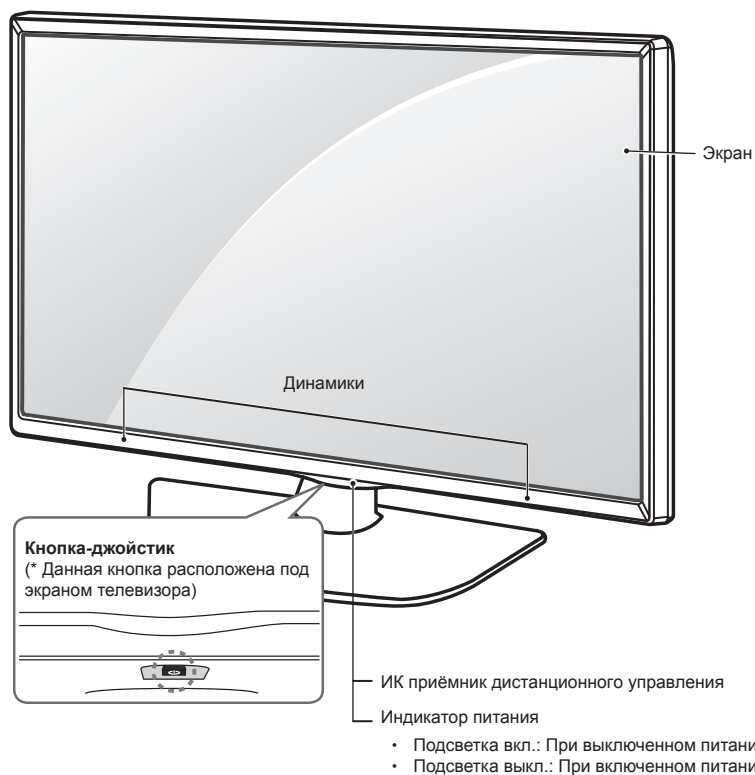

Русский



### ПРИМЕЧАНИЕ

- Чтобы включить или выключить подсветку логотипа LG или индикатор питания, измените параметр в меню **УСТАНОВКИ**.

**Использование кнопки-джойстика**

Возможность легко управлять функциями телевизора с помощью кнопки-джойстика, сдвигая ее вверх, вниз, влево или вправо.

**Основные функции**

	<b>Включение питания</b>	Когда телевизор выключен, нажмите пальцем кнопку-джойстик один раз и отпустите ее.
	<b>Выключение питания</b>	Когда телевизор включен, нажмите и удерживайте пальцем кнопку-джойстик в течение нескольких секунд, затем отпустите ее. При этом, если кнопка Menu (Меню) отображается на экране, выйти из меню можно нажатием и удерживанием кнопки-джойстика.
	<b>Регулировка громкости</b>	Сдвигая пальцем кнопку-джойстик влево или вправо, можно регулировать уровень громкости звука.
	<b>Управление программами</b>	Сдвигая пальцем кнопку-джойстик вверх или вниз, можно выбирать программы (канала) из списка сохраненных программ (каналов).

**ПРИМЕЧАНИЕ**

- Сдвигая пальцем кнопку-джойстик вверх, вниз, влево или вправо, будьте внимательны и не нажимайте на кнопку. Если нажать кнопку-джойстик, невозможно будет выполнить настройку уровня громкости и сохранить каналы.

**Настройка меню**

Когда телевизор включен, нажмите кнопку-джойстик один раз.

Можно настраивать элементы меню (🔌, ⚙️, ✕, 📺), сдвигая кнопку-джойстик вверх, вниз, влево или вправо.

		<b>Выключение телевизора</b>	Выключение питания телевизора.
		<b>Настройки</b>	Переход к главному меню.
		<b>Закреть</b>	Закрытие окон просмотра на экране и возврат к просмотру ТВ.
		<b>Вход</b>	Изменение источника входного сигнала.

**Поднятие и перемещение**

Перед поднятием и перемещением телевизора, ознакомьтесь со следующими инструкциями во избежание повреждения и для обеспечения безопасной транспортировки, независимо от типа и размера телевизора.

**ВНИМАНИЕ!**

- Избегайте касания до экрана телевизора, так как это может привести к его повреждению.

- Телевизор предпочтительно перемещать в оригинальной коробке или упаковочном материале.
- Перед поднятием и перемещением телевизора, отключите кабель питания и все остальные кабели.
- Во избежание царапин, когда вы держите телевизор, экран должен быть направлен в сторону от вас.

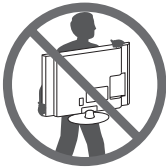

- Крепко удерживайте верхнюю и нижнюю части корпуса телевизора. Не дотрагивайтесь до области решетки динамиков.

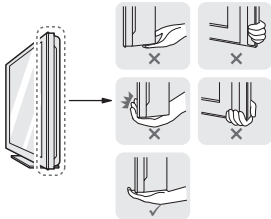

- Большой телевизор должны переносить не менее 2-х человек.
- При транспортировке телевизора в руках удерживайте его, как показано на рисунке.

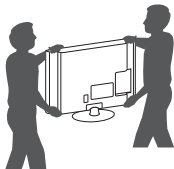

При обращении с телевизором будьте осторожны, чтобы не повредить кнопку-джойстик, выступающую из корпуса.

- При транспортировке не подвергайте телевизор тряске или избыточной вибрации.
- При транспортировке держите телевизор вертикально, не ставьте его на бок и не наклоняйте влево или вправо.
- Не оказывайте чрезмерного давления на каркас рамы, ведущего к ее сжатию / деформации, так как это может привести к повреждению экрана.

**Установка на столе**

- 1 Поднимите и вертикально установите телевизор на столе.
  - Оставьте 10 см (минимум) зазор от стены для достаточной вентиляции.

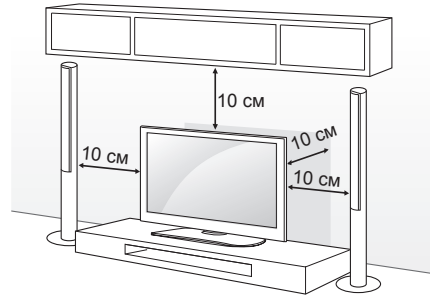

- 2 Подключите шнур питания к розетке.

**ВНИМАНИЕ!**

- Не размещайте телевизор вблизи источников тепла, так как это может привести к пожару или другим повреждениям.

**Закрепление телевизора на стене**

Этот компонент доступен не для всех моделей.

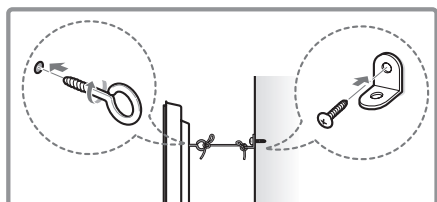
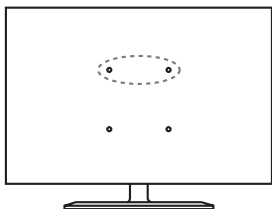

- 1 Вставьте и затяните болты с ушками или болты кронштейнов ТВ на задней панели телевизора.
  - Если в местах для болтов с ушками уже установлены другие болты, то сначала вывинтите их.
- 2 Закрепите кронштейны на стене с помощью болтов. Совместите кронштейн и болты с ушками на задней панели телевизора.
- 3 Крепким шнуром надежно привяжите болты с ушками к кронштейнам. Убедитесь в том, что шнур расположен горизонтально.

**ВНИМАНИЕ!**

- Следите за тем, чтобы дети не забирались и не висели на телевизоре.

**ПРИМЕЧАНИЕ**

- Используйте платформу или шкаф достаточно большой и прочный, чтобы выдержать вес устройства.
- Кронштейны, винты и шнуры не входят в комплект поставки. Дополнительные аксессуары можно приобрести у местного дилера.

**Крепление на стене**

Осторожно прикрепите настенный кронштейн (приобретаемый отдельно) к задней части телевизора и прикрепите его к прочной стене перпендикулярно полу. Для монтажа телевизора на стены из других строительных материалов обращайтесь к квалифицированным специалистам. Компания LG рекомендует вызывать квалифицированного мастера для крепления телевизора к стене.

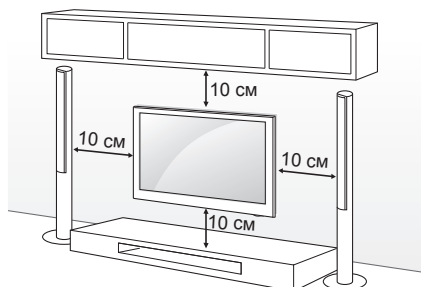

Убедитесь в том, что винты и настенный кронштейн отвечают стандартам VESA. В следующей таблице приведены стандартные габариты для комплектов настенного крепления.

**Принадлежности, приобретаемые отдельно (кронштейн для настенного крепления)**

Модель	22/24LB45**	28LB45**
VESA (A x B)	75 x 75	100 x 100
Стандартный винт	M4 x L10	
Количество винтов	4	
Кронштейн для настенного крепления	LSW140	

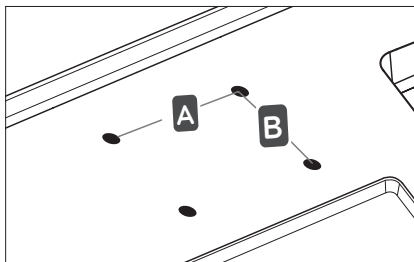



**ВНИМАНИЕ!**

- Перед перемещением и установкой телевизора отключите кабель питания. Несоблюдение этого правила может привести к поражению электрическим током.
- Установка телевизора на потолок или наклонную стену, может привести к его падению и получению травмы.
- Следует использовать одобренный кронштейн LG для настенного крепления и обратиться к местному дилеру или квалифицированному специалисту.
- Не заворачивайте винты с избыточной силой, т.к. это может привести к повреждению телевизора и потере гарантии.  
Следует использовать винты и настенные крепления, отвечающие стандарту VESA. Гарантия не распространяется на повреждения или травмы, полученные в результате неправильного использования или использования неправильных аксессуаров.
- Длина винтов с внешней стороны задней крышки не должна превышать 8 мм.

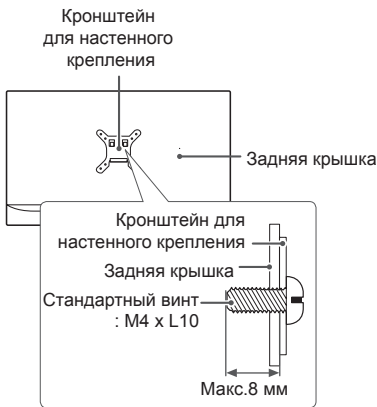
**ПРИМЕЧАНИЕ**

- Следует использовать винты, указанные в спецификации для винтов стандарта VESA.
- Комплект кронштейна для настенного крепления снабжается инструкцией по монтажу и необходимыми комплектующими.
- Настенный кронштейн является дополнительным аксессуаром. Дополнительные аксессуары можно приобрести у местного дилера.
- Длина винтов может зависеть от кронштейна для настенного крепления. Убедитесь в том, что винты имеют соответствующую длину. Дополнительная информация приведена в руководстве к кронштейну для настенного крепления.

## ПУЛЬТ ДИСТАНЦИОННОГО УПРАВЛЕНИЯ (ПУЛЬТ ДУ)

Описания в данном руководстве относятся к кнопкам на пульте ДУ. Внимательно прочитайте настоящее руководство и правильно используйте телевизор.

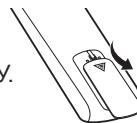

Чтобы заменить батареи, откройте крышку батарейного отсека, замените батареи (1,5 В AAA) с учетом ⊕ и ⊖, указанных на маркировке в отсеке, и закройте крышку отсека. Для извлечения батарей выполните действия по их установке в обратном порядке.



### ВНИМАНИЕ!

- Не используйте новые батареи вместе со старыми, это может вызвать повреждение пульта ДУ.

Направляйте пульт ДУ на телевизор.

	<p>⏻ (ПИТАНИЕ) Включение и выключение телевизора.  <b>TV/RAD</b>  Переключение режимов ТВ/Радио.  <b>SUBTITLE</b> Включение или отключение отображения субтитров.  <b>AD</b> Включение или выключение Аудио описаний.  <b>PIP/※</b> Включение и выключение режима PIP (Картинка в картинке) (в зависимости от модели).  <b>TV/PC</b> Выберите режим TV (ТВ) или PC (ПК).  <b>INPUT</b> Изменение источника входного сигнала.</p>
	<p><b>Цифровые кнопки</b> Ввод номера канала (ввод чисел).  <b>LIST</b> Вызывает список каналов.  <b>Q.VIEW</b> Возврат к предыдущему каналу.</p>
	<p><b>FAV</b> Доступ к списку избранных каналов.  <b>GUIDE ТЕЛЕГИД</b> (показ программы передач).  <b>MUTE</b>  Выключение звука.  <b>+ / -</b> Настройка громкости.  <b>^ P v / ^ PAGE v</b> Переключение каналов / Постраничное пролистывание в списке.</p>
	<p><b>Кнопки ТЕЛЕТЕКСТА</b> (, <b>TEXT</b>, <b>T.OPT</b>) Эти кнопки используются для работы с телетекстом.  <b>INFO</b>  Отображение информации о текущей программе и входе.</p>
	<p><b>SETTINGS</b> Доступ к главному меню.  <b>Q.MENU</b> Доступ к быстрому меню.  <b>Кнопки навигации (вверх/вниз/влево/вправо)</b>          Навигация курсора в меню.  <b>OK</b>  Выбор меню или параметров и подтверждение ввода.  <b>BACK</b>  Возврат на предыдущий уровень.  <b>EXIT</b>  Закрытие окон просмотра на экране и возврат к просмотру ТВ.</p>
	<p><b>SIMPLINK</b>  Доступ к видеоустройствам, подключенным с помощью кабеля HDMI, через функцию HDMI-CEC. Открывает меню настроек «SIMPLINK».  <b>REC / ※</b> Начало записи и отображение меню записи. (в зависимости от страны)  <b>Кнопки управления</b> (, , , , ) Управление в меню «МОИ МУЛЬТИМЕДИА» или меню SIMPLINK-совместимых устройств (USB, SIMPLINK).  <b>Цветные клавиши</b> Доступ к специальным функциям некоторых меню.   : Красная,  : Зеленая,  : Желтая,  : Синяя  <b>-  + (Подсветка)</b> Настройка яркости экрана путем регулировки подсветки экрана.</p>



### ВНИМАНИЕ!

- При приеме сигнала MHEG настройка подсветки с помощью желтой или синей кнопкой невозможна.

## НАСТРОЙКИ

### Автоматическая настройка каналов

SETTINGS (НАСТРОЙКИ) ⇨ КАНАЛЫ ⇨ Автопоиск

Автоматическая настройка каналов.

- Если подключение к источнику входного сигнала недостаточно надежно, регистрация программы (канала) может не произойти.
- **Автопоиск** находит только те каналы, которые вещаются в настоящий момент.
- Если **Система блокировки** включена, появится всплывающее окно с требованием ввести пароль.

### Настройка изображения при помощи Мастера изображения

SETTINGS (НАСТРОЙКИ) ⇨ ЭКРАН ⇨ Мастер изображения III

[в зависимости от модели]

Калибровка и настройка оптимального качества картинки с помощью пульта дистанционного управления и **Мастера изображения** без использования дорогого испытательного оборудования и не прибегая к помощи специалиста.

### Выбор режима экрана

SETTINGS (НАСТРОЙКИ) ⇨ ЭКРАН ⇨ Режим экрана

Выбор режима экрана, оптимизированного для условий просмотра или программы.

- **Яркий**: наиболее яркий, четкий и насыщенный режим экрана.
- **Стандартный**: оптимальный режим просмотра.
- **Есо/APS**: [в зависимости от модели] Функция экономии энергии изменяет настройки телевизора так, чтобы снизить энергопотребление.
- **Кино**: оптимизирован для просмотра фильмов и фотографий (изображений).
- **Игра**: оптимизированное время отклика матрицы для игр.
- **Спорт (Футбол)**: оптимизация видеоизображения для просмотра динамичных сцен с помощью усиления таких основных цветов, как белый, зеленый и синий.
- **ISF** Эксперт 1, 2: Меню для настройки качества изображения, позволяющее профессионалам и любителям наслаждаться наилучшим качеством телевизионного изображения. Это настраиваемое меню предназначено для сертифицированных ISF специалистов по настройке изображения. Логотип ISF может применяться только для телевизоров, сертифицированных ISF. ISFссс: Контроль сертификации калибровки фонда научных исследований в области изображения.
- Доступный диапазон режимов изображения может отличаться в зависимости от входного сигнала.
- **ISF** Режим **Эксперт** предназначен для специалистов по настройке изображения, производящих тонкую настройку с использованием эталонных изображений. Для обычного пользователя эффект изменений может быть не так заметен.
- Функция ISF поддерживается только на некоторых моделях.

### Установка дополнительных настроек

SETTINGS (НАСТРОЙКИ) ⇨ ЭКРАН ⇨ Режим экрана ⇨ Дополнительные настройки / Доп. настройки

Калибровка экрана для каждого из режимов изображения или настройка изображения для конкретного режима.

Сначала выберите желаемый **Режим экрана**.

- **Динам. контраст**: настройка оптимального уровня контраста в зависимости от яркости изображения.
- **Динам. цвет**: настройка цветового баланса для того, чтобы цвета изображения выглядели более естественными.
- **Оттенок кожи**: позволяет регулировать оттенки кожи человека, отдельно от остальных цветов.
- **Цвет неба**: отдельная настройка цвета неба.
- **Цвет травы**: отдельная настройка для задания натуральной гаммы зеленого (луга, холмы и т. д.).
- **Гамма**: настройка градационной кривой выходного видеосигнала в соответствии с входным сигналом.
- **Цветовая гамма**: выбор отображаемого диапазона цветов.
- **Расширение краев**: ясное и четкое, но естественное отображение границ объектов на экране.
- **Образец**: [в зависимости от модели] Образцы, используемые при экспертной настройке.
- **Цветовой фильтр**: фильтрация специального цветового спектра в RGB-цветах для точной подстройки насыщенности и яркости цвета.
- **Цв.темп-ра**: настройка желаемого общего оттенка цветов. В экспертном режиме точная подстройка может быть осуществлена при помощи настройки гаммы и др.
- **Система управления цветом**: эта система используется специалистами для настройки цветов по тестовой палитре. Они могут выбирать из шести цветов (Красный/Зеленый/Синий/Голубой/Пурпурный/Желтый) без оказания влияния на области другого цвета. Для обычного пользователя результатом изменения настроек могут быть малозаметные отличия в цвете.
- Набор подробных настроек может меняться в зависимости от настроенных параметров входного видеосигнала.

## Настройка дополнительных параметров изображения

SETTINGS (НАСТРОЙКИ) ⇨ ЭКРАН ⇨ Режим экрана ⇨ Параметр изображения

[в зависимости от модели]

Точная настройка параметров изображения.

- **Шумоподавление:** уменьшение шумов (ряби) на изображении.
- **Шумоподавление MPEG:** устраняет шум MPEG, вызванный чрезмерной компрессией цифрового потока.
- **Уровень чёрного:** настройка яркости экрана таким образом, чтобы уровень чёрного экрана соответствовал уровню чёрного входного сигнала.
- **Реальный кинотеатр:** оптимизация просмотра бегущей строки.
- **Защита глаз / Режим SUPER Energy Saving (Режим Сверхэнергобережения):**  
[в зависимости от модели]  
Энергосберегающая технология, позволяющая снизить энергопотребление телевизора, за счёт подстройки яркости экрана при движении изображения на экране.

Набор регулировок может меняться, в зависимости от параметров входного видеосигнала или источника входа.

## Использование режима TruMotion

SETTINGS (НАСТРОЙКИ) ⇨ ЭКРАН ⇨ Параметр изображения ⇨ TruMotion

[в зависимости от модели]

Корректирует изображение, сглаживая последовательность смены кадров.

De-judder: эта функция избавляет от подёргиваний на динамических сценах.

De-blur: эта функция корректирует и убирает нечеткость изображения.

- **Плавно:** De-judder / De-blur работают в оптимальном режиме.
- **Чисто:** De-judder / De-blur работают в среднем режиме.
- **Пользовательский:** De-judder/De-blur значение может быть выставлено вручную.

## Использование функции Energy Saving (Экономия энергии)

SETTINGS (НАСТРОЙКИ) ⇨ ЭКРАН ⇨ Energy Saving (Экономия энергии)

Позволяет экономить электроэнергию, при помощи изменения яркости и подсветки экрана.

- **Авто:**  
[в зависимости от модели]  
ТВ-сенсор обнаруживает внешнее освещение и подстраивает под него яркость экрана автоматически.

- **Выкл.:** выключает режим экономии электроэнергии.
- **Минимальная/Средняя/Максимальная:** применяет предустановленный режим экономии электроэнергии.
- **Отключение экрана:** экран отключается, и проигрывается только звук. Нажмите любую клавишу на пульте дистанционного управления, чтобы снова включить экран.

## Переключение выхода звука

SETTINGS (НАСТРОЙКИ) ⇨ ЗВУК ⇨ Аудиовыход ⇨ Динамики ТВ

[в зависимости от модели]

Звук подается через динамики ТВ.

Подключение внешней акустики

SETTINGS (НАСТРОЙКИ) ⇨ ЗВУК ⇨ Аудиовыход ⇨ Внешняя акустика (опционально)

[в зависимости от модели]

Звук подается через динамики устройства, подключенного к оптическому порту.

- Поддерживается SimpLink управление, при подключении HDMI кабеля.

## Переключение формата сигнала аудиовыхода

SETTINGS (НАСТРОЙКИ) ⇨ ЗВУК ⇨ Аудиовыход ⇨ Внешняя акустика (опционально) ⇨ Цифровой аудиовыход

[в зависимости от модели]

Настройка цифрового аудиовыхода.

Обозначения на экране	Аудиовыход	Цифровой аудиовыход
Авто	MPEG Dolby Digital Dolby Digital Plus HE-AAC	PCM Dolby Digital Dolby Digital Dolby Digital
PCM	Все	PCM

## Подключение и использование звуковой панели LG (Саундбар)

SETTINGS (НАСТРОЙКИ) ⇨ ЗВУК ⇨ Аудиовыход ⇨ Синхронизация звука LG (опционально)

Подключите аудиоустройство LG с логотипом  к оптическому цифровому аудиовыходу.

**Звуковая панель LG (Саундбар)** позволяет легко настроить мощное, насыщенное звучание.

## Использование Headphone (наушников)

SETTINGS (НАСТРОЙКИ) ⇨ ЗВУК ⇨ Аудиовыход ⇨ Наушники

[в зависимости от модели]

Звук подается через наушники, подключенные в гнездо подключения наушников - разъем "H/P".

## Синхронизация аудио (звука) и видео

SETTINGS (НАСТРОЙКИ) ⇨ ЗВУК ⇨ Синхронизация звука

[в зависимости от модели]

Синхронизирует видео и аудио (звук), когда они не совпадают.

- Если **Синхронизация звука** включена, можно подстраивать рассинхронизацию звука для динамиков ТВ, или для аудиовыхода.

### Использование SIMPLINK

[в зависимости от модели]  
SIMPLINK - это технология обмена данными по HDMI, позволяющая удобно управлять различными внешними устройствами при помощи пульта ДУ от ТВ через SIMPLINK-меню.

- 1 Подключите к входу **HDMI IN** устройство SIMPLINK при помощи HDMI кабеля.  
[в зависимости от модели]  
Для использования домашних кинотеатров, подключите вход HDMI, как описано выше, к устройству с поддержкой SIMPLINK и дополнительно оптический кабель (приобретается отдельно) для вывода звука с ТВ на внешнее устройство.
- 2 Нажмите **INPUT (Вход) ⇨ SimPLink (зеленая кнопка)**.  
Появится окно меню SIMPLINK.
- 3 В окне настроек SIMPLINK выберите для функции SIMPLINK значение **ВКЛ.** (включено).
- 4 Убедитесь в том, что внешнее устройство:
  - Совместимо с устройствами поддерживающими технологию SIMPLINK.
  - Для использования функции SIMPLINK необходим высокоскоростной HDMI® кабель (с поддержкой протокола дистанционного управления CEC). У высокоскоростных HDMI® кабелей 13 пинов (контактов) для обмена информацией между устройствами.  
При переподключении к другому ТВ входу, управление данным устройством через SIMPLINK перестанет работать.
  - При одновременном использовании нескольких HDMI устройств, с протоколом дистанционного управления, SIMPLINK может работать с ошибками.  
[в зависимости от модели]  
Данная функция доступна не для всех моделей.  
При воспроизведении видео/музыки на ТВ с подключенным домашним кинотеатром, внешняя акустика подключается автоматически. Для использования внешней акустики необходим оптический кабель (приобретается отдельно).

### Описание функции SIMPLINK

- **Прямое воспроизведение:** моментально воспроизводит мультимедиа с устройства на ТВ.
- **Выбор устройства - носителя, на котором расположены файлы мультимедиа:** подключает необходимое устройство, которым теперь можно управлять пультом от ТВ посредством меню SIMPLINK.  
**Воспроизведение записи/диска:** управляет устройством-носителем, на котором расположены файлы мультимедиа.  
**Отключение всех устройств:** при выключении ТВ - все подключенные к нему устройства также отключаются.  
**Sync Power on (Синхронное включение):** подключенное к разьему HDMI устройство SIMPLINK начинает воспроизведение, телевизор включается автоматически.  
**Выход звука:**  
[в зависимости от модели]  
определяет работу динамиков ТВ, либо акустики домашнего кинотеатра.

### Блокировка системы

**SETTINGS (НАСТРОЙКИ) ⇨ БЛОКИРОВКА ⇨**

**Устан. пароль**

Установка или изменение пароля доступа к функциям телевизора.  
Исходный установленный пароль: '0000'.  
При выборе страны (Франция) установлен пароль не '0000' а '1234'.  
Если выбрана страна Франция, пароль '0000' установить нельзя.

### Сброс до заводских настроек

**SETTINGS (НАСТРОЙКИ) ⇨ УСТАНОВКИ ⇨ Заводские настройки**

**Внимание!** Вся сохраненная в ТВ информация и настройки будут удалены и возвращены в заводское состояние.  
ТВ автоматически выключится и снова включится, после этого в нем будут только заводские предустановки.

- Если **Система блокировки** включена, появится всплывающее окно с требованием ввести пароль.
- Не отключайте электропитание во время сброса и инициализации.

### Извлечение USB-устройства

**Q.MENU ⇨ USB-устройство ⇨ Извлечь**

Нажмите **OK** для извлечения. Как только появится сообщение о том, что USB-устройство может быть успешно извлечено, отсоедините устройство от USB-входа ТВ.

После того, как USB-устройство было извлечено через меню, информация с него больше не может быть прочитана. Отсоедините USB-устройство и переподключите его.

### Будьте осторожны при использовании USB-устройств

- Если USB-устройство оснащено программой автоидентификации или использует свой собственный драйвер, оно может не работать.
- Некоторые USB-устройства могут не распознаваться в ТВ или работать некорректно.
- Используйте только USB-устройства, отформатированные при помощи Windows в файловые системы FAT32 или NTFS.
- При использовании USB-устройств, рекомендовано использовать устройства с напряжением не более 5В и силой тока 500мА.
- Рекомендовано использовать USB карты памяти не более 32 Гб и внешние жесткие диски USB не более 1 Тб.  
Если внешний жесткий диск USB с внешним питанием работает с ошибками, включите и выключите питание.  
Дополнительную информацию см. в руководстве пользователя внешнего жесткого диска USB.
- Данные на USB-устройстве могут быть повреждены. Сохраняйте резервные копии важных файлов на других носителях. Обеспечение сохранности файлов является целиком и полностью задачей пользователя.  
Производитель не несет ответственности за утрату данных.

### Поддерживаемые форматы мультимедиа

- Максимальный Битрейт (Bitrate): 20 Мбит/с.
- Поддерживаемые форматы внешних субтитров: \*.srt (SubRip), \*.smi (SAMI), \*.sub (SubViewer, MicroDVD, DVDsubtitleSystem, Subldx (Vobsub)), \*.ass/\* .ssa (SubStation Alpha), \*.txt (TMplayer), \*.psb (PowerDivX)
- Поддерживаемые форматы встроенных субтитров: XSUB (поддержка встроенных субтитров с DivX6)

### Поддерживаемые видеоформаты

- Максимальное разрешение: 1920 x 1080 @30p (только Motion JPEG 640 x 480 @30p)
- .asf, .wmv  
[Видео] MPEG-2, MPEG-4 Part2, DivX3.11, DivX4, DivX5, DivX6, XViD, H.264/AVC, VC1(WMV3, WVC1), MP43  
[Аудио] WMA Standard, WMA9(Pro), MP3, AAC, AC3, MP3, 3D WMV Single Stream.
- .divx, .avi  
[Видео] MPEG-2, MPEG-4 Part2, DivX3.11, DivX4, DivX5, DivX6, XViD, H.264/AVC  
[Аудио] HE-AAC, LPCM, ADPCM, MPEG- 1 Layer I, MPEG-1 Layer II, Dolby Digital, MPEG-1 Layer III (MP3), \*DTS

- .ts, .trp, .tp, .mts, .m2ts  
[Видео] H.264/AVC, MPEG-2, AVS, VC1  
[Аудио] MPEG-1 Layer I, MPEG-1 Layer II, MPEG-1 Layer III (MP3), Dolby Digital, Dolby Digital Plus, AAC, HE-AAC, \*DTS
- .vob  
[Видео] MPEG-1, MPEG-2  
[Аудио] Dolby Digital, MPEG-1 Layer I, MPEG- 1 Layer II, DVD-LPCM
- .mp4, .m4v, .mov  
[Видео] MPEG-2, MPEG-4 Part2, DivX3.11, DivX4, DivX5, DivX6, XViD, H.264/AVC [Аудио] AAC, MPEG-1 Layer III (MP3), \*DTS
- .mkv  
[Видео] MPEG-2, MPEG-4 Part2, DivX3.11, DivX4, DivX5, DivX6, XViD, H.264/AVC [Аудио] HE-AAC, Dolby Digital, MPEG-1 Layer III (MP3), \*DTS, LPCM
- motion JPEG  
[Видео] MJPEG  
[Аудио] LPCM, ADPCM
- .mpg, .mpeg, .mpe  
[Видео] MPEG-1, MPEG-2  
[Аудио] MPEG-1 Layer I, MPEG-1 Layer II, Dolby Digital, LPCM
- .dat  
[Видео] MPEG-1, MPEG-2  
[Аудио] MP2
- .flv  
[Видео] Sorenson H.263, H.264/AVC  
[Аудио] MP3, AAC, HE-AAC  
\*rm, \*rmvb  
[Видео] RV30, RV40  
[Аудио] Dolby Digital, AAC, HE-AAC, RA6(Cook)
- .3gp, .3gp2  
[Видео] H.264/AVC, MPEG-4 Part2  
[Аудио] AAC, AMR(NB/WB)  
\*DTS / \*rm / \*rmvb: в зависимости от модели

### Поддерживаемые аудиоформаты

- Формат файла: .mp3  
[Битрейт] 32 Кбит/сек - 320 Кбит/сек  
[Частота дискретизации] 16 кГц - 48 кГц  
[Поддержка] MPEG1, MPEG2, Layer2, Layer3
- Формат файла: .AAC [Битрейт] свободный формат [Частота дискретизации] 8 кГц ~ 48 кГц  
[Поддержка] ADIF, ADTS  
Формат файла: .M4A [Битрейт] свободный формат [Частота дискретизации] 8 кГц ~ 48 кГц  
[Поддержка] MPEG-4
- Формат файла: .WMA  
[Битрейт] 128 Кбит/сек ~ 320 Кбит/сек  
[Частота дискретизации] 8 кГц ~ 48 кГц  
[Поддержка] .WMA7, WMA8, .WMA9 Standard
- Формат файла: .WMA [Битрейт] ~ 768 Кбит/сек [Канал/Частота дискретизации]  
M0 : 2-канальный при 48 кГц (Кроме режима LBR),  
M1 : 5.1-канальный при 48 кГц,  
M2 : 5.1-канальный при 96 кГц  
[Поддержка] WMA 10 Pro  
Формат файла: .OGG [Битрейт] свободный формат [Частота дискретизации] 8 кГц ~ 48 кГц [Поддержка] OGG Vorbis

**Поддерживаемы форматы изображений**

- Категория: 2D (.jpeg, .jpg, .jpe)  
[Доступный формат файлов] SOF0: Baseline, SOF1: последовательное расширение, SOF2: прогрессивная развертка  
[Размер фото] Минимальный: 64 x 64, Максимальный:  
Обычного типа: 15360 (Ш) x 8640 (Г), Прогрессивный тип: 1920 (Ш) x 1440 (В)
- Категория: .BMP  
[Размер фото] Минимальный: 64 x 64, Максимальный: 9600 x 6400
- Категория: .PNG  
[Доступный формат файлов] чересстрочный, построчный [Размер фото] Минимальный: 64 x 64, Максимальный: Чересстрочный: 1200 x 800, Построчный: 9600 x 6400
- Форматы изображений .BMP и .PNG могут отображаться медленнее формата JPEG.

**ПРОСМОТР ОНЛАЙН РУКОВОДСТВА**

Для получения дополнительной информации по руководству пользователя, посетите сайт: [www.lg.com](http://www.lg.com).

## ОБСЛУЖИВАНИЕ

### Чистка телевизора

Для поддержания превосходного качества изображения и длительного срока службы изделия необходимо регулярно очищать телевизор.

Русский



#### ВНИМАНИЕ!

- Перед очисткой телевизора выключите его пультом ДУ, отключите шнур питания и другие кабели.
- Если телевизор не используется в течение длительного времени, отключите шнур питания от розетки, чтобы избежать повреждения из-за разряда молнии или скачка напряжения.

### Экран, рамка, корпус и подставка

- Для удаления пыли или незначительных загрязнений используйте сухую, чистую и мягкую ткань.
- Для удаления значительных загрязнений протирайте поверхность мягкой тканью, слегка увлажнённой в чистой воде. После этого сразу же протрите экран и рамку сухой тканью.

**СЛЕДИТЕ ЗА ТЕМ, ЧТОБЫ ВЛАГА НЕ ПОПАЛА МЕЖДУ РАМКОЙ И ЭКРАНОМ.**



#### ВНИМАНИЕ!

- Всегда избегайте касания экрана, так как это может привести к его повреждению.
- Не нажимайте, не трите и не бейте по поверхности ногтями или острыми предметами, так как это может привести к появлению царапин на экране и искажению изображения.
- Не используйте химические вещества, так как это может привести к повреждению поверхности.
- Не наносите жидкость непосредственно на поверхность. При попадании воды внутрь корпуса телевизора, существует риск возникновения пожара, поражения электрическим током и неисправности.

### Кабель питания

Регулярно очищайте шнур питания от накопившейся пыли или грязи.



# УСТРАНЕНИЕ НЕИСПРАВНОСТЕЙ

Проблема	Решение
Телевизор не реагирует на команды пульта дистанционного управления (пульта ДУ).	<ul style="list-style-type: none"> <li>* Убедитесь в отсутствии препятствий между ТВ и пультом дистанционного управления.</li> <li>* Убедитесь, что батареи заряжены и правильно установлены (⊕ к ⊕, ⊖ к ⊖). При необходимости замените батареи новыми.</li> <li>* При использовании пульта ДУ Magic [в зависимости от модели] потрясите пульт из стороны в сторону. Убедитесь в том, что пульт и ТВ сопряжены.</li> </ul>
ТВ не включается: отсутствуют изображение и звук.	<ul style="list-style-type: none"> <li>* Убедитесь, что розетка работает, сетевое напряжение присутствует, подключив к ней другие электроприборы.</li> <li>* Убедитесь, что шнур питания надёжно подключен к розетке и к ТВ.</li> <li>* Убедитесь, что ТВ включён (включите ТВ кнопкой, расположенной на панели).</li> </ul>
Телевизор самопроизвольно выключается.	<ul style="list-style-type: none"> <li>* Проверьте надёжность подключения электросети (место: розетка/ТВ). Возможно, произошел сбой в сети электропитания, плохой контакт в розетке.</li> <li>* Если на ТВ не подавались сигналы управления с ПДУ в течение двух часов, ТВ отключается по таймеру для сбережения энергии.</li> <li>* Проверьте функции <b>Таймер сна</b> и <b>Время выкл.</b> - активируется в настройках <b>«ВРЕМЯ»</b>. См. «Таймер сна».</li> <li>* Если отсутствует входной сигнал в течение 15 минут, телевизор выключится автоматически.</li> </ul>
При подсоединении к компьютеру (RGB/HDMI), отображается сообщение «Нет сигнала» или «Неверный формат».	<ul style="list-style-type: none"> <li>* Убедитесь, что выбран правильный источник входного сигнала - меню <b>«ВХОД»</b> (кнопка <b>INPUT</b>).</li> <li>* Убедитесь, что ТВ поддерживает разрешение и частоту кадров видеокарты. Если установлена неподдерживаемая частота или разрешение в настройках видеокарты - установите рекомендуемые параметры.</li> <li>* Выключите/включите ТВ с помощью пульта ДУ.</li> <li>* Переподключите кабель RGB/HDMI.</li> <li>* Перезагрузите компьютер не выключая ТВ.</li> </ul>
Во время просмотра отсутствует или искажен звук.	<ul style="list-style-type: none"> <li>* Нажмите кнопку <b>⏪ +</b> или <b>⏩ -</b> на ПДУ.</li> <li>* Убедитесь, что не включен режим <b>«Без звука»</b> <b>MUTE</b>.</li> <li>* Переключите канал. Возможно проблема связана с каналом. Для аналоговых каналов проблема может быть связана с определением системы вещания, измените в меню <b>КАНАЛЫ</b> → <b>Ручная настройка</b> → <b>Система</b>.</li> <li>* Если звук отсутствует/искажен на определенных ТВ каналах, измените звуковую дорожку или переключите моно/стерео через меню быстрого доступа (<b>Q.Menu</b>).</li> <li>* Убедитесь, что аудиокабели подключены правильно и не повреждены.</li> <li>* При воспроизведении видеоконтента с USB-носителя, формат звуковой дорожки может не поддерживаться.</li> <li>* Проверьте вывод звука в меню <b>«ЗВУК»</b>, опция <b>«Аудиовыход»</b>.</li> </ul>
Отображается чёрно-белое изображение или низкое качество цветопередачи.	<ul style="list-style-type: none"> <li>* Отрегулируйте <b>Цветность</b>, <b>Оттенки</b> и <b>Цветовую температуру</b> в меню <b>«ЭКРАН»</b>.</li> <li>* Произведите <b>Сброс настроек экрана</b> в меню <b>«ЭКРАН»</b>.</li> <li>* Произведите сброс на <b>Заводские настройки</b> в меню <b>«УСТАНОВКИ»</b>. (Все пользовательские настройки и каналы будут удалены).</li> </ul>
Питание включено, но отображается очень тёмное изображение.	<ul style="list-style-type: none"> <li>* Проверьте функцию <b>Экономия энергии (Eco)</b> в меню <b>«ЭКРАН»</b>. При необходимости отключите.</li> <li>* Отрегулируйте <b>Яркость</b> и <b>Контрастность</b> в меню <b>«ЭКРАН»</b>.</li> <li>* Произведите <b>Сброс настроек экрана</b> в меню <b>«ЭКРАН»</b>.</li> <li>* Произведите сброс на <b>Заводские настройки</b> в меню <b>«УСТАНОВКИ»</b>. (Все пользовательские настройки и каналы будут удалены).</li> </ul>
На экране отображается надпись <b>«Нет сигнала»</b> .	<ul style="list-style-type: none"> <li>* Проверьте правильность выбора входного сигнала в меню <b>«ВХОД»</b> (кнопка <b>INPUT</b>).</li> <li>* Убедитесь, что внешнее устройство надёжно подключено с помощью сигнального кабеля, включено и работоспособно.</li> <li>* Попробуйте поменять сигнальный кабель, возможно проблема с ним.</li> <li>* Обратитесь к разделу <b>Подключений</b> инструкции пользователя и подключите внешнее устройство.</li> </ul>
Изображение на экране ТВ с ПК отображается не полностью или с искажениями.	<ul style="list-style-type: none"> <li>* Выполните <b>автонастройку</b> или настройте параметры позиции вручную с помощью опции <b>Экран</b> в меню <b>«ЭКРАН»</b> - только для RGB [в зависимости от модели].</li> <li>* При использовании HDMI-кабеля, переименуйте соответствующий вход в <b>PC (ПК)</b> кнопкой <b>Input (Вход)</b> [Используйте масштабирование в настройках видеокарты на ПК].</li> <li>* Убедитесь, что ТВ поддерживает разрешение и частоту кадров видеокарты. Если установлена неподдерживаемая частота или разрешение в настройках видеокарты - установите рекомендуемые параметры.</li> </ul>

Проблема	Решение
Низкое качество изображения некоторых каналов. Полосы, линии, штрихи на изображении или изображение размыто.	<ul style="list-style-type: none"> <li>* Переключите канал. Возможно, проблема связана с каналом. Для аналоговых каналов проблема может быть связана с определением системы вещания, измените в меню <b>КАНАЛЫ</b> → <b>Ручная настройка</b> → <b>Система</b>.</li> <li>* Сигнал станции слишком слабый. Направьте антенну в правильном направлении.</li> <li>* Убедитесь, в отсутствии источников помех, например, других электрических устройств или электроинструментов.</li> <li>* Произведите сброс на <b>Заводские настройки</b> в меню «<b>УСТАНОВКИ</b>». (Все пользовательские настройки и каналы будут удалены).</li> </ul>
Не настраивает каналы, настраивает не все каналы.	<ul style="list-style-type: none"> <li>* Выберите правильный режим поиска: Антенна (если у Вас собственная антенна, направленная на ТВ вышку) или кабельное ТВ (если Ваша квартира подключена к домовой антенне) и заново произведите автопоиск.</li> <li>Если Вашего кабельного оператора нет в списке при выборе Кабельное ТВ - выберите опцию <b>Другие операторы</b> → тип поиска <b>Быстрый</b> → Введите начальную частоту (46000) или выберите ПОЛНЫЙ поиск (занимает дополнительное время).</li> <li>* Проверьте правильность направления собственной антенны, целостность кабеля, разъемов, надежность подключения.</li> <li>* Произведите сброс на <b>Заводские настройки</b> в меню «<b>УСТАНОВКИ</b>». (Все пользовательские настройки и каналы будут удалены).</li> <li>* Обновите <b>Программное Обеспечение (ПО)</b>. ПО в соответствии с моделью ТВ и инструкцию по обновлению можно найти на официальном сайте <a href="http://www.lg.com">www.lg.com</a>.</li> <li>* Обратитесь к кабельному оператору для проверки сигнала.</li> </ul>
Не описанная (другая) проблема воспроизведения и передачи сигналов. Не работает какая-либо функция, заложенная в ТВ.	<ul style="list-style-type: none"> <li>* Произведите сброс на Заводские настройки в меню <b>УСТАНОВКИ</b>. (Все пользовательские настройки и каналы будут удалены).</li> <li>* Обновите программное обеспечение (ПО).</li> <li>ПО в соответствии с моделью ТВ и инструкцию по обновлению можно найти на официальном сайте <a href="http://www.lg.com">www.lg.com</a>.</li> </ul>

Если у вас возникла какая-либо проблема с работой ТВ и вы не нашли ее в списке или решение вам не подходит, Вы всегда можете воспользоваться бесплатной информационной службой (см. последнюю страницу инструкции).  
Звонок бесплатный.



# ИЕЛЕНУШЫ НҰСҚАУЛЫҒЫ ЖШД теледидар\*

\* LG ЖШД теледидар ЖШД артқы жарығы бар СКД экранына қолданылады.

Құрылғыны қолданар алдында осы нұсқаулықты мұқият оқып, анықтамалық құрал ретінде қолдану үшін сақтап қойыңыз.

Құрылғы «Электрлік және электрондық құрылғыларда кейбір қауіпті заттарды қолануды шеткеу» техникалық регламентінің талаптарына сәйкес келеді.

Ресейде басып шығарылған.  
Өндіруші: ААҚ «ЛГ Электроникс РУС»  
Мекен-жайы: 143160, РФ, Мәскеу облысы, Руза ауданы,  
Дороховское ауылы, Минск тас жолының 86 км., 9 үй.

## ЛИЦЕНЗИЯЛАР

Қолдау көрсетілетін лицензиялар модельге қарай әр түрлі болуы мүмкін. Лицензиялар туралы қосымша ақпаратты [www.lg.com](http://www.lg.com) торабынан қараңыз.



Dolby Laboratories лицензиясымен өндірілген. «Dolby» және қос D таңбасы — Dolby Laboratories компаниясының сауда белгілері.



HDMI, HDMI логотипі және High-Definition Multimedia Interface — HDMI Licensing LLC компаниясының сауда белгілері немесе тіркелген сауда белгілері.



**DIVX БЕЙНЕСІ ТУРАЛЫ:** DivX® — Rovi корпорациясының еншілес ұйымы DivX, LLC жасаған сандық бейне пішімі. Бұл — DivX бейнесін ойнататынын растау үшін мұқият сынақтан өткен ресми DivX Certified® сертификаты бар құрылғы. Қосымша ақпарат және файлдарыңызды DivX бейнелеріне айналдыратын бағдарламалық құралдар алу үшін [divx.com](http://divx.com) сайтына кіріңіз.

**DIVX VIDEO-ON-DEMAND ТУРАЛЫ:** сатып алынған DivX Video-on-Demand (талап бойынша бейне) (VOD) фильмдерін ойнату үшін бұл DivX Certified® құрылғысын тіркеу керек. Тіркеу кодын алу үшін, құрылғының параметрлерін орнату мәзірінен DivX VOD бөлімін табыңыз. Қосымша ақпарат пен тіркелуді аяқтау туралы толық ақпаратты [vod.divx.com](http://vod.divx.com) торабынан қараңыз.

«DivX Certified® HD 1080p, соның ішінде ақылы мазмұнды DivX® бейнелерін ойнатуға арналған.»

«DivX®, DivX Certified® және соған қатысты логотиптер — Rovi корпорациясының немесе оның еншілестерінің сауда белгілері және лицензия бойынша пайдаланылады.»

Келесі бір немесе бірнеше АҚШ патенттері қамтыған :  
7,295,673; 7,460,668; 7,515,710; 7,519,274”

## АШЫҚ МӘТІН БАҒДАРЛАМАЛЫҚ ҚҰРАЛ ЕСКЕРТУІ

Осы өнімдегі GPL, LGPL, MPL және басқа да бастапқы коды ашық лицензиялардағы бастапқы кодты алу үшін <http://opensource.lge.com> веб-торабына өтіңіз.

Бастапқы кодқа қоса, барлық қажетті лицензиялардың шарттарын, кепілдік міндеттерінен бас тарту құжаттарын және авторлық құқық туралы мәліметтерін алуға болады.

LG Electronics компаниясы тарату шығынын қамтитын ақыға (дерек тасығышының құны, жеткізу және өңдеу) [opensource@lge.com](mailto:opensource@lge.com) мекенжайына электрондық пошта арқылы сұрау жіберілгенде бастапқы кодты ықшам дискіде жеткізуді ұсынады. Бұл ұсыныс осы өнімді сатып алған уақыттан бастап үш (3) жыл ішінде жарамды болады.

# ҚАУІПСІЗДІК ЖӨНІНДЕГІ НҰСҚАУЛАР

Өнімді қолданар алдында осы сақтық шараларын мұқият оқып шығыңыз.



## АБАЙЛАҢЫЗ



- Теледидарды және қашықтан басқару құралын келесі орталарға қоймаңыз:
  - Тікелей күн сәулесі түсетін жер
  - Ылғалдылық жоғары аймақ, мысалы, ванна
  - Пештер және жылуды тудыратын басқа құрылғылар сияқты кез келген жылу көзінің жанында
  - Бу немесе май оңай әсер етуі мүмкін асхана есептегіштерінің немесе дымқылдаушыларының жанында
  - Жаңбыр немесе жел әсер ететін аймаққа
  - Вазалар сияқты су ыдыстарының жанында
- Өнімді деформациялануына әкелуі мүмкін. Әйтпесе, бұл өртке, электр тогының соғуына, дұрыс емес жұмыс істеуге немесе өнімнің деформациялануына әкелуі мүмкін.



- Өнімді шаң жиналатын жерге қоймаңыз. Бұл өрт шығу қаупін төндіруі мүмкін.

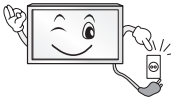

- Штепсель – ажырату құрылғысы. Штепсель пайдалануға дайын күйде қалуы керек.



- Қуат штепселін сулы қолмен ұстамаңыз. Оған қоса, сымның істікшесі сулы болса немесе шаң басып тұрса, қуат штепселін толық құрғатыңыз немесе шаңды сүртіп тастаңыз. Шамадан тыс ылғалдылыққа байланысты сізді ток соғуы мүмкін.



- Қуат сымын жерге қосылған ток көзіне жалғаңыз. (Жерге қосылған құрылғылардан басқа.) Сізді электр тогы соғуы немесе жарақаттануыңыз мүмкін.



- Қуат сымын толық бекітіңіз. Егер қуат сымы толық бекітілмесе, өрт шығуы мүмкін.



- Қуат сымының жылытқыш секілді ыстық заттарға тимеуін қадағалаңыз. Бұл өрт туындауына немесе электр тогының соғуына әкелуі мүмкін.

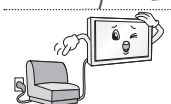

- Қуат сымдарының үстіне ауыр затты немесе өнімнің өзін қоймаңыз. Әйтпесе, өрт шығуы немесе электр тогы соғуы мүмкін.

#### 4 ҚАУІПСІЗДІК ЖӨНІНДЕГІ НҰСҚАУЛАР



Жаңбырдың ішке ағып кіруін болдырмау үшін ғимараттың ішінде және сыртында антеннаны бүгіңіз. Бұл судың өнім ішін зақымдауына және электр тогының соғуына әкелуі мүмкін.



Теледидарды қабырғаға бекіткенде, теледидардың артындағы қуат және сигнал кабельдерін ілу арқылы теледидарды орнатпаңыз. Бұл өрт туындауына, электр тогының соғуына әкелуі мүмкін.

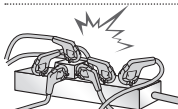

Бір электр розеткасына тым көп электр құрылғыларын қоспаңыз. Өйтпесе, шамадан тыс қызуға байланысты өрт шығуы мүмкін.

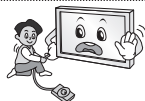

Сыртқы құрылғыларды қосып жатқанда өнімді түсіріп алмаңыз немесе оның құлап кетуіне жол бермеңіз. Өйтпесе, бұл жарақат алуға немесе өнімнің зақымдалуына әкелуі мүмкін.



Ылғалға қарсы материалдар бумасын немесе винил орауышты балалар қол жеткізе алмайтын жерде ұстаңыз. Ылғалдыққа қарсы материалды жұту зиянды. Абайсызда жұтып қойған жағдайда, науқасты құстырып, жақын ауруханаға апарыңыз. Оған қоса, винил орауыш тұншығуға себеп болуы мүмкін. Балалардың қолы жетпейтін жерде сақтаңыз.



Балалардың телевизорға жорғаламауын және асылып тұрмауын қадағалаңыз. Өйтпесе, теледидар аударылып, жарақаттауы мүмкін.



Бала жұтып қоймауы үшін пайдаланылған батареяларды тиісті түрде тастаңыз. Бала жұтып қойған жағдайда дереу дәрігерге барыңыз.



Қуат кабелінің бір ұшы қабырға розеткасына сұғылып тұрғанда, екінші ұшына өткізгіш (металл таяқша сияқты) енгізбеңіз. Оған қоса, қуат кабелін қабырға розеткасына жалғай салысымен ұстамаңыз. Сізді электр тогы соғуы мүмкін. (Үлгіге байланысты)



Өнімнің жанына өртенгіш заттар қоймаңыз немесе сақтамаңыз. Өртенгіш заттарды ұқыпсыз пайдаланудан жарылыс немесе өрт шығу қаупі пайда болады.



Өнімнің ішіне тиын, шаш түйрегіштері секілді темір заттарды, таяқшалар немесе сымды, қағаз, шырпы секілді тез өртенгіш заттарды салмаңыз. Балалар ерекше назар аударуы керек. Электр тогы соғуы, өрт шығуы немесе жарақат алынуы мүмкін. Егер өнімнің ішіне бөгде зат түсіп кетсе, оны өшіріп, қызмет көрсету орталығына хабарласыңыз.



Өнімге су сеппеңіз немесе өртенгіш заттармен сүртпеңіз (еріткіш немесе бензол). Өрт шығуы немесе ток соғуы мүмкін.



Өнімнің соғылуына немесе бір нәрселердің үстіне құлап кетуін болдырмаңыз немесе экранын ұрмаңыз.  
Жарақаттануыңыз немесе өнім зақымдалуы мүмкін.



Өнімді немесе оның антеннасын ешқашан найзағай немесе дауыл кезінде ұстамаңыз.  
Сізді электр тоғы соғуы мүмкін.



Қабырға розеткасын, онда газ жылыстауы орын алса ұстамаңыз. Терезені ашып, бөлмені желдетіп алыңыз.  
Бұл өрт шығуына немесе ұшқын пайда болуына әкелуі мүмкін.



Өнімді өз бетіңізше бөлшектеуші, жөндеуші немесе өзгертуші болмаңыз.  
Өрт шығуы немесе ток соғуы мүмкін.  
Тексерту, калибрлеу немесе жөндету үшін қызмет көрсету орталығына хабарласыңыз.



Келесі жағдайлардың кез келгені орын алса, өнімді дереу ажыратып, жергілікті қызмет көрсету орталығына хабарласыңыз.

- Өнімге соққы әсер етті
- Өнім зақымдалды
- Өнімге бөгде заттар кірді
- Өнімнен түтін немесе оғаш иіс шықты

Бұл өрт шығуына немесе электр тоғы соғуына әкелуі мүмкін.



Егер өнімді ұзақ уақыт қолданбайтын болсаңыз, қуат кабелін өнімнен ажыратып тастаңыз.

Шаңның жиналуы өрт шығуына немесе изоляцияның бұзылуы тоқтың жылыстауына, электр тоғының соғуына немесе өртке әкелуі мүмкін.



Аппаратқа су тамшыламауы немесе шашырамауы тиіс немесе оның үстіне ваза секілді су құйылған заттарды қоюға болмайды.

Май немесе майлы ауа әсер етуі мүмкін болса, бұл өнімді қабырғаға орнатпаңыз.  
Бұл өнімді зақымдауы және ол құлап түсуі мүмкін.

**!** ЕСКЕРТУ



Өнімді радио толқындар пайда болмайтын жерге орнатыңыз.

Құлап түссе де антеннаның қуат желілеріне тимеуін қамтамасыз ету үшін сыртқы антенна мен қуат желілерінің арасында жеткілікті қашықтық болуы керек.

Бұл ток соғу қаупіне себеп болуы мүмкін.



Өнімді тұрақсыз сәлелер немесе көлбеу беттер сияқты орындарда орнатпаңыз. Сондай-ақ, діріл бар немесе өнім толығымен тұрмайтын орындарды пайдаланбаңыз. Әйтпесе, өнім құлап немесе аударылып, жарақаттауы немесе өнімді зақымдауы мүмкін.

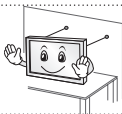

Теледидарды тірекке орнатсаңыз, өнімнің аударылуын болдырмау әрекеттерін орындау керек. Әйтпесе, өнім аударылып, жарақаттауы мүмкін.

Мониторды қабырғаға орнату керек болса, VESA стандартты орнату интерфейсін (қосымша бөлшектер) өнімнің артқы жағына бекітіңіз. Қабырғаға орнату интерфейсін (қосымша бөлшектер) пайдаланып, теледидарды орнатқанда, түсіп кетпейтіндей мұқият бекітіңіз.

Тек өндіруші көрсеткен қосымша жабдықтарды қолданыңыз.

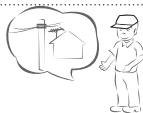

Антеннаны орнатқанда білікті қызмет көрсету маманнан кеңес алыңыз. Бұл өрт шығу қаупін немесе электр тогының соғуына әкелуі мүмкін.

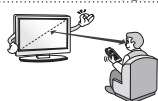

Теледидарды көргенде экран диагоналінің ұзындығынан 2-7 еселік қашықтықты сақтау ұсынылады.

Теледидарды ұзақ уақыт көргеннен кейін көзіңіз бұлдырауы мүмкін.

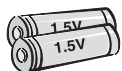

Тек көрсетілген батарея түрін пайдаланыңыз. Бұл қашықтан басқару құралын зақымдауы мүмкін.

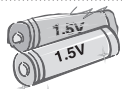

Жаңа батареяларды ескі батареялармен араластырмаңыз. Бұл батареялардың шамадан тыс қызуын және ағып кетуін тудыруы мүмкін.

Батареялар шамадан тыс қызу әсеріне ұшырамауы тиіс, мысалы, тікелей күн сәулесі түспейтін, ашық от пен электр жылытқыштардан алыс жерде сақтаңыз.

Зарядталмайтын батареяларды зарядтағышқа салушы **БОЛМАҢЫЗ**.



Қашықтан басқару құралы мен сенсордың арасында еш нәрсе тұрмауын тексеріңіз.



Қашықтан басқару құралының сигналына күн сәулесі немесе басқа күшті жарық кедергі тигізуі мүмкін. Бұл жағдайда бөлмені күңгірттеңіз.

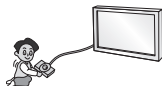

Бейне ойын консольдері сияқты сыртқы құрылғыларды жалғау алдында жалғау кабельдерінің ұзындығы жеткілікті екенін тексеріңіз.

Әйтпесе, өнім құлап немесе аударылып, жарақаттауы немесе өнімді зақымдауы мүмкін.



Өнімді қуат сымын қабырға розеткасына қосу немесе шығару арқылы қосып/өшірмеңіз. (Штепсельдік ұшты қосқыш ретінде пайдаланбаңыз.)

Бұл механикалық ақаулық немесе сымнан электр тогының соғуына әкелуі мүмкін.





Өнімнің шамадан тыс қызуын болдырмау үшін төмендегі орнату туралы нұсқауларды орындаңыз.

- Өнім мен қабырғаның арасындағы қашықтық 10 см көбірек болуы керек.
  - Өнімді желдетілмейтін жерге (мысалы, кітап сөресіне немесе шкафқа) қоймаңыз.
  - Өнімді кілем немесе жастық үстіне орнатпаңыз.
  - Ауа тесігін төсемнің немесе перденің жауып тұрмағанын тексеріңіз.
- Әйтпесе, бұл өртке әкелуі мүмкін.

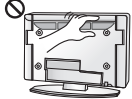

Теледидарды ұзақ уақыт қарап отырған кезде желдеткіш тесіктеріне қолыңызды тигізбеңіз, себебі олар ыстық болуы мүмкін. Бұл өнімнің жұмыс жағдайына әсер етпейді.

Құрылғының сымын жиі тексеріп тұрыңыз. Егер ол зақымдалғанын немесе бұзылғанын көрсеңіз, сымды ажыратып, құрылғыны бұдан әрі пайдаланбаңыз және сымды өкілетті қызмет көрсету маманынан дәл сондай сымға ауыстырып алыңыз.



Штепсельдік ұшта немесе розеткада шаң жиналуын болдырмаңыз. Бұл өрт шығу қаупін төндіруі мүмкін.

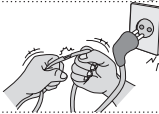

Қуат сымын орау, бұрмалау, қысу, есікпен жабу немесе үстінен басу секілді физикалық немесе механикалық зақым тиюден қорғаңыз. Штепсельдерге, розеткаларға және құрылғыдан сым шығатын жерге ерекше көңіл бөліңіз.



Панелін қолыңызбен немесе тырнақ, қарындаш немесе қалам секілді өткір затпен қатты баспаңыз немесе үстін сырмаңыз.



Экранды ұзақ уақыт ұстамаңыз немесе саусақты (саусақтарды) тигізбеңіз. Олай істегенде, экранда уақытша бұрмалану орын алуы мүмкін.



Өнімді тазалаған кезде, қуат сымын розеткадан ажыратып, сырып алмау үшін жұмсақ шүберекпен ақырын сүртіңіз. Шамадан тыс қысым сызаттарды немесе түстің кетуін тудыруы мүмкін. Су бүркіменіз немесе ылғалды шүберекпен сүртпеңіз. Өнімді және оның панелін зақымдауы мүмкін әйнек тазалағышын, көлікті немесе жылтыратқыш заттарды, абразивті заттарды немесе балауызды, бензинді, алкогольді, т.б. ешқашан пайдаланбаңыз. Әйтпесе, бұл өртке, электр тогының соғуына немесе өнімнің зақымдалуына (деформация, тот басу немесе бұзылу) әкелуі мүмкін.

Бұл өнім айнаымалы ток розеткасына қосылатын болғандықтан, ол айнаымалы ток көзінен ҚОСҚЫШ арқылы сөндірсеңіз де, ажыратылмайды.



Кабельді ажыратқанда, штепсельден ұстап ажыратыңыз. Қуат кабельдерінің ішіндегі сымдар ажыратылса, бұл өрт тудыруы мүмкін.



Өнімді жылжытқанда, алдымен қуатты өшіріңіз. Содан кейін, қуат кабельдерін, антенна кабельдерін және барлық жалғау кабельдерін ажыратыңыз. Теледидар немесе қуат сымы зақымдалып, бұл өрт немесе электр тогының соғу қаупін тудыруы мүмкін.



Өнімді жылжитқанда немесе орауыштан шығарғанда, жұп болып жұмыс істеңіз, өйткені өнім ауыр.  
Әйтпесе, бұл жарақат алуға әкелуі мүмкін.



Өнімнің ішкі бөлімдерін тазалау үшін жылына бір рет қызмет көрсету орталығына хабарласыңыз.  
Шаң жиналып қалса, механикалық ақаулықтар пайда болуы мүмкін.



Бүкіл қызмет көрсетуді білікті қызмет көрсету қызметкерлеріне жіберіңіз. Өнім қуат сымы немесе штепсельдік ұшы зақымдалған болса, оған су тиіп немесе үстіне заттар түсіп кеткен болса, жабдыққа жаңбыр немесе ылғалды заттар тисе, ол дұрыс жұмыс істемей тұрса немесе құлап қалған және тағы да басқаша зақымдалған болса, қызмет көрсетуді қажет етеді.



Ұстағанда, өнім салқын көрінсе, қосылғанда өнім «жыпылықтауы» мүмкін. Бұл қалыпты жағдай, өнімдегі ақау емес.



Бұл панель – ажыратымдылығы екі миллионға алты миллион пиксел болатын жоғары технология өнімі. Панельде өлшемі 1 б/м майда қара нүктелерді және/немесе жарық түсті нүктелерді (қызыл, көк немесе жасыл) көруіңіз мүмкін. Бұндай дыбыстың шығуы өнімнің жұмыс сапасы мен сенімділігіне әсер етпейді. Сондай-ақ, бұл құбылыс үшінші тарап өнімдерінде орын алады және алмастыруға немесе ақшаны қайтаруға жатпайды.



Көру күйіне (сол/оң/үсті/асты) байланысты панельдің әр түрлі жарықтығын және түсін табуға болады.  
Сондай-ақ, бұл құбылыс панельдің сипаттамасына байланысты орын алады. Ол өнімнің жұмысына қатысты емес, әрі ақаулық болып табылмайды.

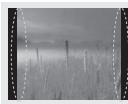

Қозғалыссыз кескінді (мысалы, тарату арнасының логотипі, экрандағы мезір, бейне ойынынан алынған көрініс) ұзақ уақыт бойы көру экранды зақымдап, кескіннің сақталуына әкелуі мүмкін. Бұл қалдық кескін ретінде белгілі. Бұл кепілдік өнімдегі қалдық кескінді қамтымайды.  
Теледидар экранында ұзақ уақыт бойы бекітілген кескінді көрсетпеңіз (СҚД үшін 2 сағат немесе одан көп, плазма дисплейі үшін 1 сағат немесе одан көп).  
Сондай-ақ, егер теледидардың кадр пішімі ұзақ уақыт бойы 4:3 болса, экранның жоғарғы және төменгі жағында кескін ізі пайда болуы мүмкін.  
Сондай-ақ, бұл құбылыс үшінші тарап өнімдерінде орын алады және алмастыруға немесе ақшаны қайтаруға жатпайды.

#### Шығарылған дыбыс

Тырс еткен дыбыс: теледидарды көріп отырғанда немесе өшіргенде шығатын дыбыс, температура мен ылғалдылыққа байланысты пластикалық жылу сығылуы нәтижесінде пайда болады. Бұл дыбыс — температура деформациясы талап етілетін барлық өнімдер үшін ортақ құбылыс. Электр тізбегінің гүілдеген/панельдің дызылдаған дыбыс шығаруы: өнімді істету үшін токтың үлкен мөлшерін жеткізгенде, жылдамдығы жоғары коммутация схемасынан шығады. Өнімге байланысты әртүрлі болады.

Бұндай дыбыстың шығуы өнімнің жұмыс сапасы мен сенімділігіне әсер етпейді.

**ЕСКЕРТПЕ**

Көрсетілген бейне теледидарда көрсетілгеннен өзгеше болуы мүмкін. Теледидардың экрандық дисплейі нұсқаулықта көрсетілгеннен сәл өзгешелеу болуы мүмкін. Бар мәзірлер мен опциялар сіз қолданатын кіріс көзінен немесе өнім үлгісінен өзгешелеу болуы мүмкін. Болашақта бұл теледидарға жаңа мүмкіндіктер қосылуы мүмкін. Тұтынылатын қуат мөлшерін азайту мақсатында теледидарды күту режиміне қоюға болады. Егер біраз уақыт қарамайтын болса, теледидарды өшіріп қою қажет. Бұл тұтынылатын қуат мөлшерін азайтады. Кескін жарқындығының деңгейі төмендетілсе, қолданыс үстінде тұтынылатын қуат мөлшері айтарлықтай азайып, бұл өз ретінде жалпы қуат ақысын азайтады.

## ЖИНАУ ЖӘНЕ ДАЙЫНДАУ

### Орауыштан шығару

Өнімнің қорабында төмендегі заттардың бар екенін тексеріңіз. Кейбір қосалқы құралдары жетіспесе, өнімді сатып алған жергілікті дилерге хабарласыңыз. Нұсқаулықтағы суреттер өнімнің және бірге берілген заттардың нақты түрін өзгеше болуы мүмкін.

**ЕСКЕРТУ**

Қауіпсіздікті қамтамасыз етіп, өнімнің жұмыс мерзімін арттыру үшін, мақұлданбаған өнімдерді пайдаланбаңыз. Мақұлданбаған өнімдерді пайдаланудан туындаған зақымдар немесе залал кепілдікке кірмейді. Кейбір модельдердің экранына жұқа қабат бекітілген және оны алып тастау керек.

**ЕСКЕРТПЕ**

Өніммен бірге берілген заттар оның үлгісіне қарай әртүрлі болуы мүмкін. Өнім сипаттамалары немесе осы нұсқаулықтың мазмұны өнім функцияларының жетілдірілуіне байланысты алдын ала ескертусіз өзгертілуі мүмкін. Оңтайлы байланыс болу үшін, HDMI кабельдері және USB құрылғылары ұштарының қалыңдығы 10 мм-ден және ені 18 мм-ден аспауы керек. USB кабелі немесе USB жад картасы теледидардың USB портына сай келмесе, USB 2.0 қолдайтын ұзарту кабелін пайдаланыңыз.

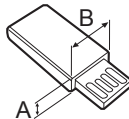
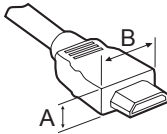

\*A ≡ 10 мм

\*B ≡ 18 мм

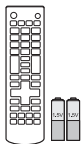

Қашықтан басқару құралы  
және батареялар (AAA)



Пайдаланушы нұсқаулығы



Сым ұстағышы  
1 EA

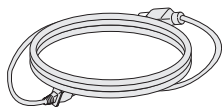

Қуат сымы

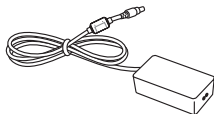

Тұрақты ток адаптері  
(Үлгіге байланысты)

немесе

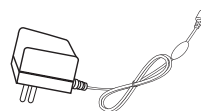

Тұрақты ток адаптері  
(Үлгіге байланысты)

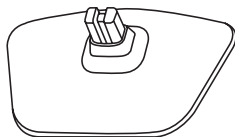

Тірек негізі

## Бөлшектер мен түймелер

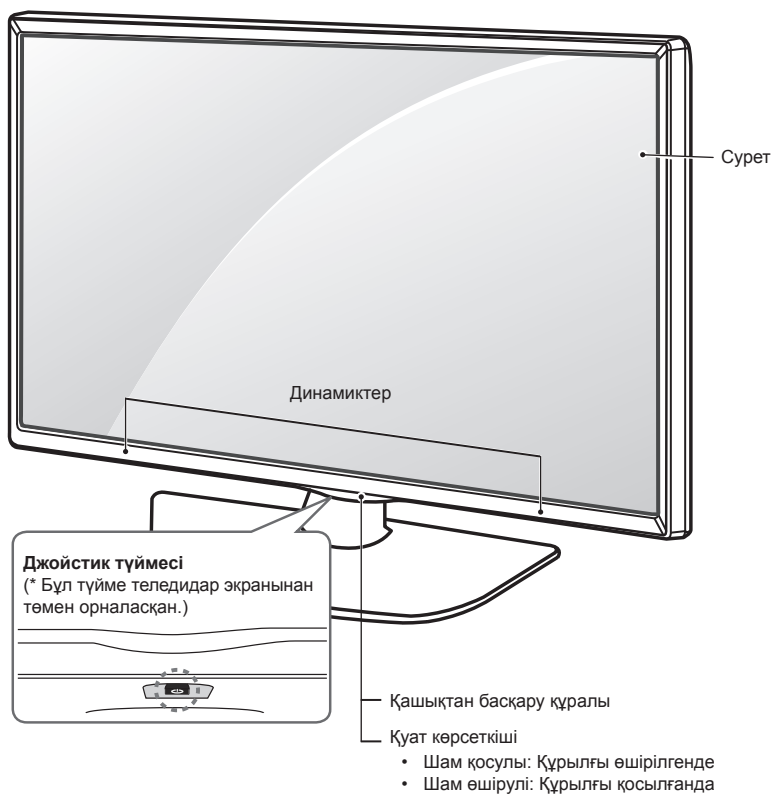

**ЕСКЕРТПЕ**

Қуат индикаторларын негізгі мәзірлерден **ПАРАМЕТР** тармағын таңдау арқылы қосуға немесе өшіруге болады.

## Джойстик түймесін қолдану

Джойстик түймесін басу немесе жоғары, төмен, солға немесе оңға жылжыту арқылы теледидар функцияларын оңай басқаруға болады.

### Негізгі функциялар

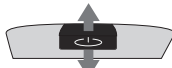
	Қуатты қосу	Теледидар өшіп тұрғанда, бармағыңызды джойстик түймесіне қойып, бір рет басып, жіберіңіз.
	Қуатты өшіру	Теледидар қосылып тұрғанда, бармағыңызды джойстик түймесіне қойып, бірнеше секундқа бір рет басып, жіберіңіз. (Дегенмен, Menu (Мәзір) түймесі экранда болса, джойстик түймесін басу және ұстап тұру мәзірінен шығуға мүмкіндік береді.)
	Дыбыс деңгейін басқару	Бармағыңызды джойстик түймесінің үстіне қойып, солға немесе оңға итерсеңіз, дыбыс деңгейін керегінше реттеуіңізге болады.
	Бағдарламаларды басқару	Бармағыңызды джойстик түймесінің үстіне қойып, жоғары немесе төмен итерсеңіз, сақталған бағдарламалар тізімінің бойымен жылжуға болады.







### ЕСКЕРТПЕ

Бармағыңызды джойстик түймесінің үстіне қойып, жоғары, төмен, солға немесе оңға итергенде джойстик түймесінің басылып кетпеуін қадағалаңыз. Алдымен джойстик түймесін бассаңыз, дыбыс деңгейі мен сақталған бағдарламаларды реттеу мүмкін болмайды.

### Мәзірді реттеу

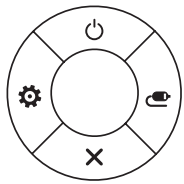
Теледидар қосылып тұрғанда, джойстик түймесін бір рет басыңыз.

Мәзір тармақтарын (🔌, ⚙️, ✖️, 📶) джойстик түймесін жоғары, төмен, солға немесе оңға жылжыту арқылы реттеуге болады.

		Теледидар өшіру	Қуатты өшіру.
		Күйлеулер	Негізгі мәзірді ашады.
		Жабу	Экрандағы дисплейлерді кетіріп, теледидарды көру режиміне қайтарады.
		Кірістер тізімі	Сигнал көзін өзгертеді.

## Теледидарды көтеру және жылжыту

Теледидарды жылжитқанда немесе көтергенде, теледидарды сырылу және зақымнан қорғап, түріне және көлеміне қарамастан қауіпсіз түрде тасымалдау үшін, төмендегі ақпаратты оқыңыз.



### ЕСКЕРТУ

Өрқашан экранға тиюді болдырмаңыз, өйткені бұл экранның зақымдалуына әкелуі мүмкін.

Теледидарды зауытта салынған қорабында немесе орамында тасымалдаған жөн. Теледидарды жылжыту немесе көтеру үшін, алдымен қуат сымын және барлық кабельдерді ажырату керек. Теледидарды ұстағанда, зақымды болдырмау үшін экран сізге қарамай тұруы керек.



Теледидар жақтауының жоғарғы жағы мен түбін жақсылап ұстаңыз. Мөлдір бөлікті, динамикті немесе динамик торының аймағын ұстамаңыз.

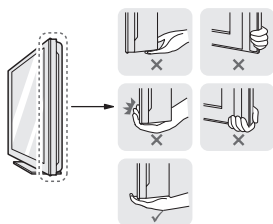

Үлкен теледидарды кемінде 2 адам тасымалдауы керек. Теледидарды қолмен тасымалдағанда, төмендегі суретте көрсетілгендей ұстау керек.

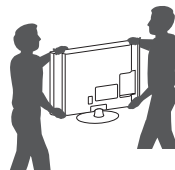

Теледидарды ұстағанда шығыңқы джойстик түймесін зақымдап алмаңыз. Тасымалдағанда, теледидарды қатты шайқамаңыз. Тасымалдағанда, теледидарды тігінен ұстаңыз. Жанына жатқызбаңыз және сол немесе оң жағына қарай еңкейтеңіз. Жақтау шассин иетін/майыстыратындай шамадан тыс күш салмаңыз, себебі бұл экранды зақымдауы мүмкін.

## Үстелге орнату

- 1 Теледидарды көтеріп, үстелге тігінен қойыңыз.
  - Тиісті түрде желдету үшін, қабырғадан 10 см (ең азы) бос орын қалдырыңыз.

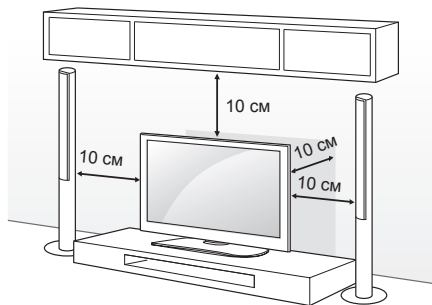

- 2 Қуат сымын қабырғадағы розеткаға қосыңыз.



### ЕСКЕРТУ

Теледидарды жылу көзінің жанына немесе үстіне қоймаңыз. Өрт шығуы немесе басқа зақым орын алуы мүмкін.

## Теледидарды қабырғаға бекіту

(Бұл функция барлық үлгілер үшін мүмкін емес.)

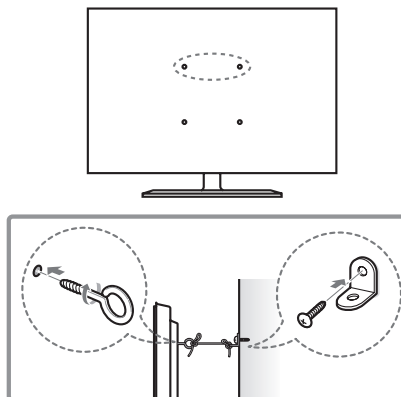

- 1 Сақиналы болттарды немесе теледидардың артқы жағындағы кронштейндер мен болттарды кіргізіп, тартыңыз.
  - Сақиналы болттардың орнында басқа болттар болса, алдымен соларды шығарып алыңыз.
- 2 Қабырға кронштейндерін болттармен қабырғаға бекітіңіз. Теледидар артындағы қабырға кронштейні мен сақиналы болттардың орнын сәйкестендіріңіз.
- 3 Сақиналы болттарды және қабырға кронштейндерін мықты баумен тартып байлап қойыңыз. Бауды тегіс бетке көлденеінен ұстаңыз.



### ЕСКЕРТУ

Балалардың теледидарға шықпауын және асылып тұрмауын қадағалаңыз.



### ЕСКЕРТПЕ

Теледидар теңселмей тұратын мықты және үлкен үстел немесе түпқойманы пайдаланыңыз. Кронштейн, тростар, болттармен жабдықталмайды. Қосымша керек-жарақтарды жергілікті диллерлерден бөлек сатып алуыңызға болады.



## Қабырғаға орнату

Теледидардың артындағы қабырғаға бекіту кронштейнін орнатып, кронштейнді еденге перпендикуляр қабырғаға орнатыңыз. Теледидарды басқа құрылыс бөліктеріне орнату үшін, білікті мамандарға хабарласыңыз.  
LG компаниясы қабырғаға бекітуді білікті кәсіби орнатушы орындауын ұсынады.

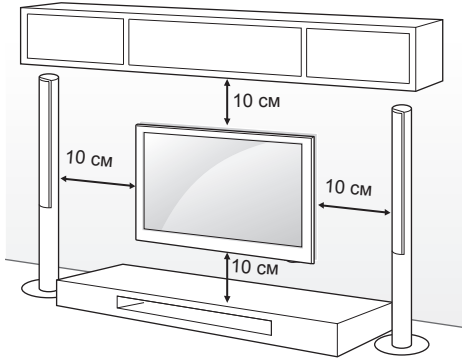

Міндетті түрде VESA стандартына сәйкес келетін бұрандаларды және қабырғаға бекіту қапсырмасын қолданыңыз. Қабырғаға бекіту жинақтарының стандартты өлшемдері төмендегі кестеде берілген.

### Бөлек сатылады (Қабырғаға бекіту қапсырмасы)

Үлгі	22/24LB45**	28LB45**
VESA (A x B)	75 x 75	100 x 100
Стандартты бұранда	M4 x L10	
Бұрандалар саны	4	
Қабырғаға кронштейні	LSW140	

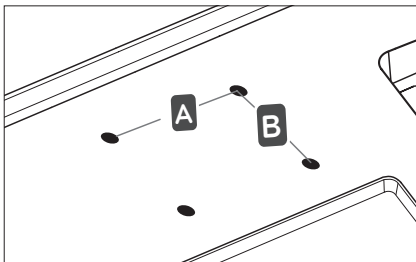

## ⚠ ЕСКЕРТУ

Алдымен қуатты ажыратыңыз, содан кейін теледидарды жылжытыңыз немесе орнатыңыз. Әйтпесе, электр тоғы соғуы мүмкін.

Төбеге немесе қысық қабырғаға орнатылса, теледидар құлап, ауыр жарақат тудыруы мүмкін.

Рұқсат етілген LG қабырға бекіткішін пайдаланыңыз және жергілікті дилерге немесе білікті қызметкерлерге байланысыңыз.

Үшінші тараптың қабырғаға орнату кронштейнін қолданғанда, ол кепілдікпен қамтылмайды.

Бұрандаларды тым қатты бұрамаңыз: теледидар зақымданып, кепілдік күшін жоюы мүмкін.

VESA стандартына сәйкес келетін бұрандалар мен қабырға бекітпелерін қолданыңыз. Дұрыс қолданбау немесе сәйкес келмейтін қосалқы құралды пайдалану нәтижесінде болған зақымдар мен жарақаттар кепілдікке кірмейді. Арты қақпақтың сыртқы бетіндегі бұранда ұзындығы 8 мм-ден аспауы тиіс.

### Қабырғаға бекіту тақтасы



## ⚠ ЕСКЕРТПЕ

VESA стандартты бұранда сипаттамаларында берілген бұрандаларды ғана пайдаланыңыз. Қабырғаға бекіту жинағына орнату нұсқаулығы мен қажетті бөлшектер кіреді.

Қабырғаға бекіту қапсырмасы қосымша бөлшек болып табылады. Қосымша қосалқы құралдарды жергілікті дилерден алуға болады.

Бұрандалардың ұзындығы қабырға бекітпесіне байланысты әртүрлі болуы мүмкін. Дұрыс ұзындықтың таңдалғандығына көз жеткізіңіз.

Қосымша ақпаратты қабырғаға бекіту тетігімен берілген нұсқаулықтан қараңыз.

## ҚАШЫҚТАН БАСҚАРУ ҚҰРАЛЫ

Бұл нұсқаулықтағы сипаттамалар қашықтан басқару құралындағы түймелерге негізделген. Берілген нұсқаулықты мұқият оқып, теледидарды дұрыс пайдаланыңыз. Батареяларды (1,5 В ААА) ауыстыру үшін, батарея қақпағын ашып, батареяларды (+) және (-) жақтарын ішіндегі белгілерге келтіріп салыңыз да, батарея қақпағын жабыңыз. Батареяларды алу үшін орнату әрекеттерін кері ретпен орындаңыз.



ҚАЗАҚША



### ЕСКЕРТУ

Ескі және жаңа батареяларды бірге салмаңыз. Қашықтан басқару құралы зақымдануы мүмкін.

Қашықтан басқару құралын теледидардағы қашықтан басқару датчигіне қарай бағыттаңыз.

	<p><b>⏻ (ҚҰАТ)</b> Теледидарды қосады немесе өшіреді.  <b>TV/RAD</b>  Радио, теледидар және DTV бағдарламаларын таңдайды.  <b>SUBTITLE</b> Сандық режимде қалаулы субтитрді қайта шығарады.  <b>AD</b> AD түймесін басу арқылы дыбыс сипаттамалары функциясы қосылады.  <b>PIP/*</b> PIP режимін қосады немесе өшіреді. (Модельге байланысты)  <b>TV/PC</b> Теледидар немесе Компьютер режимін таңдаңыз.  <b>INPUT</b>  Сигнал көзін өзгертеді.</p>
	<p><b>Сан түймелері</b> Сандарды енгізеді.  <b>LIST</b> Сақталған бағдарламалар тізімін көрсетеді.  <b>Q.VIEW</b> Алдыңғы көрілген бағдарламаға қайтады.</p>
	<p><b>FAV</b> Таңдаулы бағдарламалар тізімін көрсетеді.  <b>GUIDE</b> Бағдарлама нұсқаулығын көрсетеді.  <b>MUTE</b>  Бүкіл дыбыстарды өшіреді.  <b>+ / -</b> Дыбыс деңгейін реттейді.  <b>^ P v</b> Сақталған бағдарламалар немесе арналар бойынша жылжиды.  <b>^ PAGE v</b> Алдыңғы немесе келесі экранға өтеді.</p>
	<p><b>ТЕЛЕМӨТІН ТҮЙМЕЛЕРІ</b> () Бұл түймелер телемөтін үшін пайдаланылады.  <b>INFO</b>  Ағымдағы бағдарламаның және экранның ақпаратын көрсетеді.  <b>SETTINGS</b> Негізгі мәзірлерді көрсетеді.  <b>Q.MENU</b> Жылдам мәзірлерді көрсетеді.</p>
	<p><b>Жылжу түймелері (жоғары/төмен/солға/оңға)</b> Мәзірлер мен параметрлерде жылжиды.  <b>OK</b>  Мәзірлер мен параметрлерді таңдап, енгізуді растайды.  <b>BACK</b>  Алдыңғы деңгейге қайтады.  <b>EXIT</b> Экрандық дисплейді тазалап, теледидар көруге оралады.</p>
	<p><b>SIMPLINK</b> HDMI-CEC арқылы HDMI кабелімен жалғанған AV құрылғыларына қосылады. SIMPLINK мәзірін ашады.  <b>REC / *</b> Жазуды бастап, жазу мәзірін көрсетіңіз. (Мемлекетке байланысты)  <b>Басқару түймелері</b> () МЕНІҢ МУЛЬТИМЕДИАМ мәзірлерін немесе SIMPLINK үйлесімді құрылғыларын (USB, SIMPLINK) басқарады.  <b>Түсті түймелер</b> Бұлар кейбір мәзірлердегі арнайы функцияларға қатынасады.   : Қызыл.  : Жасыл.  : Сары.  : Көк  <b>-  + (Артқы жарық)</b> Экранның артқы жарығын басқару арқылы экранның жарықтығын реттейді.</p>



### ЕСКЕРТПЕ

MHEG бағдарламасында артқы жарықты сары немесе көк түймемен реттей алмайсыз.

# ПАРАМЕТРЛЕР

## аманы автоматты түрде орнату

### SETTINGS ⇨ ОРНАТУ ⇨ Автоматты түрде реттеу

Бағдарламаларды автоматты түрде реттейді.

- Егер кіріс көзі дұрыс қосылмаса, бағдарламаны тіркеу дұрыс жұмыс істемеуі мүмкін.
- **Автоматты түрде реттеу** мүмкіндігі тек ағымдағы таратылып жатқан бағдарламаларды табады.
- Егер **Құлыптау жүйесі** қосұлы болса, құпия сөзді сұрайтын қалқымалы терезе пайда болады.

## Сурет шеберімен суретті реттеу

### SETTINGS ⇨ СУРЕТ ⇨ Сурет шебері III

(Үлгіге байланысты)

Қымбат үлгі құрылғыларынсыз немесе маманның көмегінсіз қашықтан басқару құралы мен сурет шеберін пайдаланып оңтайлы сурет сапасы үшін мөлшерлейді және реттейді.

## Сурет режимін таңдау

### SETTINGS ⇨ СУРЕТ ⇨ Сурет режимі

Көру ортасына немесе бағдарламаға оңтайландырылған сурет режимін таңдайды.

- **Ашық** : Ашық кескіндерді көрсету үшін контрасты, жарықтықты және айқындылықты арттырады.
- **Стандартты** : Кескіндерді контрастың, жарықтықтың және айқындылықтың стандартты деңгейлерінде көрсетеді.
- **Еco/APS** : (Үлгіге байланысты) қуаттың тұтынылуын азайту үшін Energy Saver (Қуат үнемдегіш) мүмкіндігі теледидардағы параметрлерді өзгертеді.
- **Кинотеатр / Ойын** : Фильм, ойын және фотосурет (қозғалыссыз кескін) үшін оңтайлы суретті көрсетеді.
- **Спорт** : ақ, жасыл немесе аспан көк сияқты негізгі түстерді белгілеу арқылы жоғары және динамикалық әрекеттердің бейне кескінін оңтайландырады.
- **ISF Маман 1, 2** : мамандарға және әуесқойларға ең жақсы теледидар көрінісін пайдалануға мүмкіндік беретін сурет сапасын реттеуге арналған мәзір. Бұл — ISF күәлігі бар суретті реттеу мамандарына берілген реттеу мәзірі. (ISF логотипін тек ISF күәлігі бар теледидарларда пайдалануға болады.) ISFccc: Imaging Science Foundation сертификаттаған калибровка бақылауы

- Кіріс сигналына байланысты сурет режимдерінің қол жетімді ауқымы әр түрлі болуы мүмкін.
- **ISF Маман** режимі суретті реттеу мамандарының нақты кескінді пайдаланып басқаруы мен дәл реттеуіне арналған. Қалыпты кескіндер үшін әсерлер күшті айтарлықтай болмауы мүмкін
- ISF функциясы тек кейбір үлгілерде қол жетімді.

## Кеңейтілген басқаруды орнату

### SETTINGS ⇨ СУРЕТ ⇨ Сурет режимі ⇨ Қосымша басқару / Сарапшы басқару

Экранды әр сурет режимі үшін мөлшерлейді; немесе сурет параметрлерін арнайы экран үшін реттейді. Алдымен қажетті **Сурет режимі** таңдаңыз.

- **Серпінді контраст** : кескін жарықтығына сай контрастты оңтайлы деңгейге реттейді.
- **Серпінді түс** : кескінді табиғи түстерде пайда болуы үшін түстерді реттейді.
- **Тері түсі** : пайдаланушы анықтаған тері түсін іске асыру үшін тері түсі спектрін бөлек орнатады.
- **Көк түсі** : аспан түсі бөлек орнатылады.
- **Жасыл түс** : табиғи түстер спектрін (көгалдар, белестер, т.б.) бөлек орнатады.
- **Гамма** : градация қисығын кіріс сигналға қатысты сурет сигналының шығысына сай орнатады.
- **Түс шекарасы** : көрсетуге болатын түстердің ауқымын таңдайды.
- **Жиектерін бөлектеу** : бейненің шынайы шеттерін анығырақ және айқынырақ көрсетеді.
- **Сарапшы үлгісі** : (Үлгіге байланысты) маман реттеуі үшін пайдаланылатын үлгілер
- **Түс сүзгіші** : түс қанықтығын және реңкін дәл реттеу үшін RGB түстерінде белгілі бір түс спектрін сүзеді.
- **Түс темпы** : экранның жалпы реңкін қалау бойынша реттейді. Маман режимінде толығырақ дәл реттеуді Гамма әдісі, т.б. арқылы орнатуға болады.
- **Суретті басқару жүйесі** : бұл — мамандар тексеру үлгісімен түсті реттегенде пайдаланатын жүйе. Олар басқа түстерге әсер етпестен алты түс аймақтарынан (Қызыл / Жасыл / Көк / Көгілдір / Күлгін / Сары) таңдай алады. Қалыпты кескіндер үшін реттеулер байқалатын түс өзгерулеріне әкелмеуі мүмкін.
- Кіріс сигналына немесе басқа сурет параметрлеріне байланысты реттелетін толығырақ элементтердің ауқымы басқа болуы мүмкін.

**Қосымша сурет параметрлерін орнату**

SETTINGS ⇨ СУРЕТ ⇨ Сурет режимі  
⇨ Сурет параметрі

[Үлгіге байланысты]

Кескіндер үшін толығырақ параметрлерді реттейді.

- **Шуды азайту** : суреттегі шуды жояды.
- **MPEG шуын төмендету** : сандық сурет сигналдарын жасау кезінде пайда болатын шуды жояды.
- **Қара деңгей** : экранның күңгірттігін (қара түсі деңгейі) пайдаланып экранның жарықтығын немесе күңгірттігін сурет кірісінің қара түс деңгейіне сай болатындай реттейді.
- **Нақты фильм** : экранды оңтайлы жағдайда сақтауға көмектеседі.
- **Қозғалыс кезінде көзді күту / СУПЕР қуатты үнемдеу** : [Үлгіге байланысты] жарықтықты экрандағы кескіннің қозғалысына сай реттеу арқылы қуатты тұтынуды үнемдейді.
- Кіріс сигналына немесе басқа сурет параметрлеріне байланысты реттелетін толығырақ элементтердің ауқымы басқа болуы мүмкін.

**TruMotion технологиясын пайдалану**

SETTINGS ⇨ СУРЕТ ⇨ TruMotion

[Үлгіге байланысты]

Қозғалыс ретін біріздірек етіп көрсету үшін, кескіндерді түзетеді.

- **Теріс** : Дірілді/бұлдырды кетіру автоматты режимде жоғарырақ ауқымда жұмыс істеуде.
- **Анық** : Дірілді/бұлдырды кетіру автоматты режимде орташа ауқымда жұмыс істеуде.
- **User** : De-judder / De-blur мәнін қолмен орнатуға болады.  
De-judder: бұл функция дірілдерді жояды.  
De-blur: бұл функция кескіннің бұлдырауын жөндейді және жояды.

Авто дегеніміз кіріс бейне күйіне байланысты діріл және бұлдырлық ауқымы TruMotion режимі тарапынан басқарылатынын білдіреді.

**Қуатты үнемдеу мүмкіндігін пайдалану**

SETTINGS ⇨ СУРЕТ ⇨ Энергияны үнемдеу

Экранның жарықтығын реттеу арқылы электр қуатын үнемдеңіз.

- **Авто** : [Үлгіге байланысты] ТД сенсоры қоршаған ортаның жарықтығын анықтап, экран жарықтығын автоматты түрде реттейді.
- **Сәндіру** : Энергияны үнемдеу функциясын өшіреді.
- **Ең аз / Орташа / Ең көп** : Алдын ала орнатылған энергияны үнемдеу параметрлерін қолданады.
- **Бейне дыбысын өшіру** : Экран өшіріледі де, тек дыбыс шығарылады. Экранды қайтадан қосу үшін қашықтан басқару құралындағы «Қуат» түймесінен басқа кез келген түймені басыңыз.

**Теледидар динамигін пайдалану**

SETTINGS ⇨ ДЫБЫС ⇨ Дыбыс шығысы ⇨ ТД үндеткіші

[Үлгіге байланысты]

Дыбыс теледидар динамигі арқылы шығады.

**Сыртқы динамикті пайдалану**

SETTINGS ⇨ ДЫБЫС ⇨ Дыбыс шығысы  
⇨ Сыртқы динамик (оптикалық)

[Үлгіге байланысты]

Дыбыс оптикалық портқа жалғанған динамик арқылы шығады.

- SimpLink функциясына қолдау бар.

**Сандық дыбыс шығысын пайдалану**

SETTINGS ⇨ ДЫБЫС ⇨ Дыбыс шығысы  
⇨ Сыртқы динамик (оптикалық) ⇨ Сандық дыбыс шығысы

[Үлгіге байланысты]

Sets up Digital Sound Out.

Элемент	Дыбыс кірісі	Сандық дыбыс шығысы
Auto	MPEG Dolby Digital Dolby Digital Plus HE-AAC	PCM Dolby Digital Dolby Digital Dolby Digital
PCM	БӨРІ	PCM

**LG дыбыстық құрылғысын жалғау және пайдалану**

SETTINGS ⇨ ДЫБЫС ⇨ Дыбыс шығысы  
⇨ LG Дыбысты синхрондау (оптикалық)

[Үлгіге байланысты]

 логотипі бар LG дыбыстық құрылғысын оптикалық сандық шығыс портына жалғаңыз. LG дыбыстық құрылғысы қуатты дыбысты оңай пайдалануға мүмкіндік береді.

**Құлақаспапты пайдалану**

SETTINGS ⇨ ДЫБЫС ⇨ Дыбыс шығысы ⇨ Құлаққап

[Үлгіге байланысты]

Дыбыс құлақаспап портына жалғанған құлақаспап арқылы шығады.

**Дыбыс пен бейнені қадамдастыру****SETTINGS ⇨ ДЫБЫС ⇨ AV синх. Реттеу**

(Үлгіге байланысты)

Сәйкес келмеген жағдайда, бейне мен дыбысты тікелей қадамдастырады.

**Егер AV синх. Реттеу** параметрі **Қосу** мәніне орнатылған болса, дыбыс шығысын (теледидар динамиктерінің немесе SPDIF дыбысын) экрандағы кескінмен лайықтау мүмкін болмайды.

**SIMPLINK мүмкіндігін пайдалану**

(Үлгіге байланысты)

SIMPLINK — тек қана теледидардың қашықтан басқару құралын пайдаланып SIMPLINK мәзірі арқылы түрлі мультимедиа құрылғыларын ыңғайлы қадағалауға және басқаруға мүмкіндік беретін функция.

- 1 HDMI кабелін теледидардың **HDMI IN** ұясына, ал екінші ұшын SIMPLINK құрылғысының HDMI шығыс ұясына жалғаңыз.  
(Үлгіге байланысты)  
SIMPLINK функциясы бар үй кинотеатрларында HDMI ұяларын өзара жоғарыда айтылғандай жалғаңыз және теледидардың оптикалық сандық дыбыс шығысын SIMPLINK құрылғысының оптикалық сандық дыбыс кірісіне жалғау үшін оптикалық кабель пайдаланыңыз.
- 2 Мәзір **INPUT(ПАРАМЕТР) ⇨ SIMPLINK** тармағын таңдаңыз. SIMPLINK мәзірінің терезесі ашылады.
- 3 SIMPLINK Параметрлер терезесінде, SIMPLINK функциясын **Қосу** параметріне орнатыңыз.
- 4 SIMPLINK мәзірінің терезесінде басқару керек құрылғы таңдалады.  
Бұл функция тек SIMPLINK логотипі бар құрылғыларда жұмыс істейді.  
SIMPLINK пайдалану мүмкін болуы үшін, жоғары жылдамдықты HDMI® кабелі қажет (CEC (Тұтынушы электроникасын басқару) мүмкіндігі қосылған). Жоғары жылдамдықты HDMI® кабельдерінің № 13 істікшесі құрылғылар арасындағы ақпарат ауысуы үшін қосулы болады.  
Кіріс сигналының басқа түріне ауысқанда, SIMPLINK құрылғысының жұмысы тоқтайды.  
HDMI-CEC функциясы бар үшінші тарап құрылғысы да пайдаланылса, SIMPLINK құрылғысы дұрыс жұмыс істемеуі мүмкін.  
(Үлгіге байланысты)  
Бұл мүмкіндік тек кейбір үлгілерде қол жетімді]  
Мультимедиа файлдары үй кинотеатры функциясы бар құрылғыдан таңдалса немесе ойнатылса, **HT динамигі(Үндеткіш)** функциясы автоматты түрде қосылады. **HT динамигі(Үндеткіш)** функциясын пайдалану үшін, оптикалық кабельді пайдалану керек (бөлек сатылады).

**SIMPLINK функциясының сипаттамасы**

**Тікелей ойнату** : Мультимедиа құрылғысын осы теледидарда бірден ойнатады.

**Мультимедиа құрылғысын таңдау** : Теледидар экранынан бірден басқару үшін, SIMPLINK мәзірі арқылы қажетті құрылғыны таңдайды.

**Диск ойнату** : Теледидардың қашықтан басқару құралы арқылы мультимедиа құрылғысын басқарады.

**Барлық құрылғыларды өшіру** : Теледидарды қуаттан ажыратқанда барлық жалғанған құрылғылар да өшеді.

**Қуатты бірге қосу** : HDMI терминалына қосылған SIMPLINK функциясы бар жабдық ойнатыла бастағанда, теледидар автоматты түрде қосылады.

**Динамик** : (Үлгіге байланысты)

Үй кинотеатры бөлігінен немесе теледидардан динамикті таңдаңыз.

**Құпиясөз орнату үшін****SETTINGS ⇨ БҒҒАТТАУ ⇨ Құпия сөз орнату**

Теледидардың құпиясөзін орнатады немесе өзгертеді.

Бастапқы құпия сөз '0000' мәніне қойылған.

Франция ел мәніне таңдалғанда, құпиясөз '0000' емес, '1234' болады.

Франция ел мәніне таңдалғанда, құпиясөзге '0000' қоюға болмайды.

**Зауыттық параметрлерді қалпына келтіруді көрсету****SETTINGS ⇨ ПАРАМЕТР ⇨ Зауыттық параметрлерді қалпына келтіру**

Барлық сақталған ақпарат жойылады және теледидар параметрлері бастапқы қалпына келтіріледі.

Теледидар өздігінен өшіп, қайта қосылады да, барлық параметрлері бастапқы қалпына келеді.

Егер **Бұғаттау жүйесі** қосылған болса, қалқымалы терезе көрсетіліп, құпия сөзді енгізу сұралады.

Параметрлерді орнату кезінде қуатты өшірмеңіз.

**USB құрылғысын шығару****Q.MENU ⇨ USB құрылғысы**

Шығарылатын USB жад құрылғысын таңдаңыз. USB құрылғысының ажыратылғанын көрсететін хабар шыққанда, құрылғыны теледидардан суырыңыз.

USB құрылғысын ажырату үшін таңдағаннан кейін пайдалану мүмкін болмайды. USB жад құрылғысын шығарыңыз да, содан кейін қайта қосыңыз.

## USB жад құрылғысын пайдалану бойынша ескертулер

Егер USB жад құрылғысының кірістірілген автоматты түрде тану бағдарламасы немесе жеке драйвері бар болса, құрылғы жұмыс істемеуі мүмкін.

Кейбір USB жад құрылғылары жұмыс істемеуі немесе дұрыс емес жұмыс істеуі мүмкін.

Тек Windows FAT32 немесе NTFS файл жүйелерімен пішімделген жад құрылғыларын пайдаланыңыз.

Сыртқы USB HDD карталары үшін, номиналды кернеуі 5 В және номиналды тоғы 500 мА мәнінен кіші болатын құрылғыларды пайдалану ұсынылады.

Көлемі 32 Гб не одан аз USB жад карталарын және 1 Тб не одан аз болатын USB HDD карталарын пайдаланған жөн.

Қуатты үнемдеу функциясы бар USB HDD картасы дұрыс жұмыс істемесе, қуатты өшіріп, қайта қосыңыз. Қосымша ақпарат алу үшін, USB HDD құрылғысының пайдаланушы нұсқаулығын қараңыз.

USB жад құрылғысындағы деректер зақымдануы мүмкін, сондықтан ондағы маңызды ақпараттың басқа құрылғыларға сақтық көшірмесін жасау керек. Деректер үшін тек пайдаланушы жауапты болады және өндіруші деректердің жоғалуы үшін ешқандай жауапкершілікке тартылмайды.

## Му Media (Мультимедиа) параметрін қолдайтын файлдар

Деректерді тасымалдаудың ең жоғарғы жылдамдығы: 20 Мбит/с (секундына мегабит)  
Қолдау көрсетілетін сыртқы субтитр пішімдері : \*.srt (SubRip), \*.smi (SAMI), \*.sub (SubViewer, MicroDVD, DVDsubtitleSystem, SubIdx(Vobsub)), \*.ass/\*ssa (SubStation Alpha), \*.txt (TMplayer), \*.psb (PowerDivX)

Қолдау көрсетілетін ішкі субтитр пішімдері: XSUB (DivX6 негізінде басалған ішкі субтитрлерді қолдайды)

## Қолдау көрсетілетін бейне пішімдері

Ең үлкен: 1920 x 1080 @30p (тек Motion JPEG 640 x 480 @ 30p)

.asf, .wmv

[Бейне] MPEG-2, MPEG-4 Part2, DivX3.11, DivX4, DivX5, DivX6, XViD, H.264/AVC, VC1(WMV3, WVC1), MP43

[Дыбыс] WMA Standard, WMA9(Pro), MP3, AAC, AC3, MP3, 3D WMV Single Stream.

divx, .avi

[Бейне] MPEG-2, MPEG-4 Part2, DivX3.11, DivX4, DivX5, DivX6, XViD, H.264/AVC

[Дыбыс] HE-AAC, LPCM, ADPCM, MPEG-1 Layer I, MPEG-1 Layer II, Dolby Digital, MPEG-1 Layer III (MP3), \*DTS

.ts, .trp, .tp, .mts, .m2ts

[Бейне] H.264/AVC, MPEG-2, AVS, VC1

[Дыбыс] MPEG-1 Layer I, MPEG-1 Layer II, MPEG-1 Layer III (MP3), Dolby Digital, Dolby Digital Plus, AAC, HE-AAC, \*DTS

.vob

[Бейне] MPEG-1, MPEG-2

[Дыбыс] Dolby Digital, MPEG-1 Layer I, MPEG-1 Layer II, DVD-LPCM

mp4, .m4v, .mov

[Бейне] MPEG-2, MPEG-4 Part2, DivX3.11, DivX4, DivX5, DivX6, XViD, H.264/AVC [Дыбыс] AAC, MPEG-1 Layer III (MP3), \*DTS

.mkv

[Бейне] MPEG-2, MPEG-4 Part2, DivX3.11, DivX4, DivX5, DivX6, XViD, H.264/AVC [Дыбыс] HE-AAC, Dolby Digital, MPEG-1 Layer III (MP3), \*DTS, LPCM

motion JPEG

[Бейне] MJPEG

[Дыбыс] LPCM, ADPCM

.mpg, .mpeg, .mpe

[Бейне] MPEG-1, MPEG-2

[Дыбыс] MPEG-1 Layer I, MPEG-1 Layer II, Dolby Digital, LPCM

.dat

[Бейне] MPEG-1, MPEG-2

[Дыбыс] MP2

.flv

[Бейне] Sorenson H.263, H.264/AVC

[Дыбыс] MP3, AAC, HE-AAC

\*rm, \*rmvb

[Бейне] RV30, RV40

[Дыбыс] Dolby Digital, AAC, HE-AAC, RA6(Cook)

3gp, 3gp2

[Бейне] H.264/AVC, MPEG-4 Part2

[Дыбыс] AAC, AMR(NB/WB)

\*DTS / \*rm / \*rmvb : үлгіге байланысты

## Қолдау көрсетілетін дыбыс пішімдері

Файл түрі : mp3

[Бит жылдамдығы] 32 Кбит/сек - 320 Кбит/сек

[Дискретизация жиілігі] 16 кГц - 48 кГц

[Қолдау] MPEG1, MPEG2, Layer2, Layer3

Файл түрі : AAC

[Бит жылдамдығы] Еркін пішім

[Дискретизация жиілігі] 8 кГц ~ 48 кГц

[Қолдау] ADIF, ADTS

Файл түрі : M4A

[Бит жылдамдығы] Еркін пішім

[Дискретизация жиілігі] 8 кГц ~ 48 кГц

[Қолдау] MPEG-4

Файл түрі : WMA  
[Бит жылдамдығы] 128 Кбит/сек ~ 320 Кбит/сек  
[Дискретизация жиілігі] 8 кГц ~ 48 кГц  
[Қолдау] WMA7, WMA8, WMA9 Standard  
Файл түрі : WMA  
[Бит жылдамдығы] ~ 768 Кбит/сек  
[Арна / Дискретизация жиілігі]  
M0 : 2 арнаға дейін @ 48 кГц  
(LBR режимінен басқа),  
M1 : 5.1 арнаға дейін @ 48 кГц,  
M2 : 5.1 арнаға дейін @ 96 кГц  
[Қолдау] WMA 10 Pro  
Файл түрі : OGG  
[Бит жылдамдығы] Еркін пішім  
[Дискретизация жиілігі] 8кГц ~ 48 кГц  
[Қолдау] OGG Vorbis

### Қолдау көрсетілетін фото пішімдері

Санат : 2D (jpeg, jpg, jpe)  
[Қол жетімді файл түрі] SOF0: Baseline,  
SOF1: Extend Sequential,  
SOF2: Progressive  
[Сурет өлшемі] Ең кіші: 64 x 64,  
Ең үлкен: Қалыпты түрі: 15360 (W) x 8640  
(H), Прогрессивті түрі: 1920 (W) x 1440 (H)  
Санат : BMP  
[Сурет өлшемі] Ең кіші : 64 x 64, Ең үлкен :  
9600 x 6400  
Санат : PNG  
[Қол жетімді файл түрі] Кезектескен,  
Кезектеспеген  
[Сурет өлшемі] Ең кіші : 64 x 64, Ең үлкен :  
Кезектескен : 1200 x 800, Кезектеспеген : 9600  
x 6400  
BMP және PNG пішімді файлдарды көрсетуге  
JPEG файлдарымен салыстырғанда көбірек  
уақыт кетуі мүмкін.

## ВЕБ-НҰСҚАУЛЫҚТЫ КӨРУ ҮШІН

Толық пайдаланушы нұсқаулығының ақпаратын алу үшін [www.lg.com](http://www.lg.com) сайтына кіріңіз.

## ТЕХНИКАЛЫҚ ҚЫЗМЕТ КӨРСЕТУ

### Теледидарды тазалау

Өнім жақсы істеуі және оның жұмыс мерзімін арттыру үшін теледидарды жиі жаңартып және тазалап тұрыңыз.

ҚАЗАҚША



#### ЕСКЕРТУ

Алдымен, теледидарды өшіріп, қуат сымы мен басқа кабельдерді ажыратыңыз. Теледидар ұзақ уақыт қараусыз қалса және пайдаланылмаса, найзағайдан және кернеудің өзгеруінен пайда болатын зақымдардан сақтау үшін, қуат сымын розеткадан ажыратыңыз.

### Экран, жақтау, корпус және тірек

Шанды немесе кішкене кірді кетіру үшін, бетті құрғақ, таза және жұмсақ шүберекпен сүртіңіз. Көп кірді кетіру үшін, бетті таза немесе жұмсақ жуғыш зат қосылған суға малынған жұмсақ шүберекпен сүртіңіз. Одан соң, дереу құрғақ шүберекпен сүртіп алыңыз.



#### ЕСКЕРТУ

Әрқашан экранға тиюді болдырмаңыз, өйткені бұл экранның зақымдалуына әкелуі мүмкін. Тырнақпен немесе үшкір затпен бетін итермеңіз, ысқыламаңыз немесе соқпаңыз. Экран бетінде сызықтар пайда болып, бейне бұрмалануы мүмкін. Химиялық заттарды пайдаланбаңыз. Олар өнімді зақымдайды. Экран бетіне сұйықтық шашпаңыз. Теледидарға су кірген жағдайда, өрт, электр соғуы орын алуы немесе теледидар істемей қалуы мүмкін.

### Қуат сымы

Қуат сымында жиналған шаң мен кірді жиі сүртіп тұрыңыз.



# ТЕХНИКАЛЫҚ ҚЫЗМЕТ КӨРСЕТУ

Проблема	Шешімі
Теледидарды қашықтан басқару пульты арқылы басқару мүмкін емес.	<ul style="list-style-type: none"> <li>* Теледидар мен қашықтан басқару пульты арасында ешбір кедергі жоқ екеніне көз жеткізіңіз.</li> <li>* Батареялар зарядталғанына және дұрыс орнатылғанына (⊕ті ⊕ ке, ⊖ті ⊖ ке) көз жеткізіңіз. Керек жағдайда батареяларды жаңасына алмастырыңыз.</li> </ul>
Теледидар қосылмайды: бейне мен дыбыс жоқ.	<ul style="list-style-type: none"> <li>* Басқа электр аспаптарды қосу арқылы розетканың жұмыс атқаратынына, ондағы кернеудің бар екеніне көз жеткізіңіз.</li> <li>* Қорек кабелінің розеткаға және Теледидарға жөнді жалғанғанын тексеріңіз.</li> <li>* Теледидардың қосылуы екеніне көз жеткізіңіз (Теледидарды панельдегі түйме арқылы қосыңыз)</li> </ul>
Теледидар өздігінен өшеді	<ul style="list-style-type: none"> <li>* Электрқуат тізбегіне дұрыс қосылғанын тексеріңіз (Орны: розетка/Теледидар). Электрқуат тізбегінде ақаулық орын алуы мүмкін, розеткадағы контакт нашар болуы мүмкін.</li> <li>* Егер Теледидарға Қашықтан басқару пультынан екі сағат бойы еш сигнал берілмесе, Теледидар таймер бойынша энергияны үнемдеу мақсатымен өздігінен өшеді.</li> <li>* <b>Ұйқы таймері</b> және <b>Өшу уақыты</b> функцияларын тексеріңіз. Бұл функциялар <b>УАҚЫТ</b> орнатылымдарында басқарылады. "Ұйқы таймерін" қараңыз.</li> <li>* Егер 15 минут бойы кіріс сигналы болмаса, теледидар автоматты түрде өздігінен өшеді.</li> </ul>
Компьютерге қосқан кезде (RGB/HDMI) "Сигнал жоқ" немесе "Өзге формат" мәтіні көрсетіледі.	<ul style="list-style-type: none"> <li>* Дұрыс кіріс сигнал көзі таңдалғанына көз жеткізіңіз - <b>KIPIC</b> менюі (<b>INPUT</b> түймесі).</li> <li>* Теледидар видеокартаның бейне көлемі мен жиілігін қамти алатынына көз жеткізіңіз.</li> <li>Егер видеокартада қамтылмайтын жиілік пен бейне көлемі орнатылған болса - талап етілген параметрлерді орнатыңыз.</li> <li>* Теледидарды қашықтан басқару пульты арқылы өшіріп қосыңыз.</li> <li>* RGB/HDMI кабельдерін қайта қосыңыз.</li> <li>* Теледидарды өшірмей компьютерді қайта қосыңыз.</li> </ul>
Теледидар қара кезінде дыбыс мүлдем жоқ немесе бұрмаланып шығады.	<ul style="list-style-type: none"> <li>* Қашықтан басқару пультындағы <math>\leftarrow +</math> немесе <math>\leftarrow -</math> түймесін басыңыз.</li> <li>* <b>Дыбыссыз (Без звука)</b> режимі қосылып тұрмағанына көз жеткізіңіз.</li> <li>* Арнаны ауыстырыңыз. Проблема сол арнаға байланысты болуы мүмкін. Аналогты арналар үшін проблема, тарату системасын анықтаумен байланысты болуы мүмкін, менюде өзгертіңіз - <b>АРНАЛАР (КАНАЛЫ) → Қолдан орнату (Ручная настройка) → Система</b>.</li> <li>* Егер дыбысы жоқ болса/белгілі бір арналарда бұрмаланған болса, дыбыстық ұнтасын өзгертіп көріңіз немесе жедел енгізулер арқылы (<b>Q.Menu</b>) моно/стереоны ауыстырыңыз.</li> <li>* Аудиокабельдердің дұрыс орнатылғанын және зақымданбағанын тексеріңіз.</li> <li>* USB құрылғысы арқылы ойнатылған кейбір видеокоңтенттердің дыбыстық форматы оқылмауы мүмкін.</li> <li>* <b>Дыбыс</b> менюіндегі дыбыс шығысын тексеріңіз, <b>Аудиошығыс</b> опциясы.</li> </ul>
Қара-ала кескіндеме бейнеленеді немесе төмен сапалы түстік кескіндеме бейнеленеді.	<ul style="list-style-type: none"> <li>* <b>ЭКРАН</b> менюінде <b>Түс, Рең және Түс температурасын</b> реттеңіз.</li> <li>* <b>ЭКРАН</b> менюінде экран орнатылымдарын кетіріп көріңіз.</li> <li>* <b>ОРНАТЫЛЫМДАР (УСТАНОВКИ)</b> менюінде Заводтық орнатылымдарға түсіру функциясын қолданыңыз. (Бүкіл қолданушы орнатылымдары мен арналар жойылады).</li> </ul>
Қорек көзіне қосулы, бірақ бейне тым қараңғы.	<ul style="list-style-type: none"> <li>* <b>ЭКРАН</b> менюінде <b>Энергия үнемдеу (Есо)</b> функциясын тексеріңіз. Керек болған жағдайда функцияны өшіріңіз.</li> <li>* <b>ЭКРАН</b> менюінде <b>Жарықтықты және Контрастты</b> реттеңіз.</li> <li>* <b>ЭКРАН</b> менюінде экран орнатылымдарын кетіріп көріңіз.</li> <li>* <b>ОРНАТЫЛЫМДАР (УСТАНОВКИ)</b> менюінде Заводтық орнатылымдарға түсіру функциясын қолданыңыз. (Бүкіл қолданушы орнатылымдары мен арналар жойылады).</li> </ul>
Экранда "Сигнал жоқ" мәтіні көрсетілген	<ul style="list-style-type: none"> <li>* <b>KIPIC</b> менюінде кіріс сигналының дұрыс таңдалғанын тексеріңіз (<b>INPUT</b> түймесі).</li> <li>* Сыртқы құрылғының қосулы және жұмыс жасап тұрғанына, сигналдық кабельдің дұрыс жалғанғанына көз жеткізіңіз.</li> <li>* Сигналдық кабельді алмастырып көріңіз, проблема содан болуы мүмкін.</li> <li>* Қолданушы нұсқаулығындағы <b>Қосылымдар (Подключения)</b> бөліміне көшіп, сыртқы құрылғыны қосыңыз.</li> </ul>
Компьютердің Теледидар экранындағы кескіндемесі толықтай емес немесе бұрмаланумен бейнеленген.	<ul style="list-style-type: none"> <li>* Автоорнатуды қолданыңыз немесе <b>ЭКРАН</b> менюіндегі <b>Экран</b> опциясы арқылы позиция параметрлерін қолдан орнатыңыз.</li> <li>* HDMI кабелін қолданған кезде <b>Kipic (Input)</b> түймесі арқылы сәйкесінше <b>Компьютер</b> кірісінің атын өзгертіңіз.</li> <li>* Теледидар видеокартаның бейне көлемі мен жиілігін қамти алатынына көз жеткізіңіз.</li> <li>Егер видеокартада қамтылмайтын жиілік пен бейне көлемі орнатылған болса - талап етілген параметрлерді орнатыңыз.</li> </ul>

Проблема	Шешімі
Кейбір аналогты арналардың бейнеленуі төмен сапалы. Кескіндеме жолақтар, сызықтар, штрихар немесе кескіндеме анық емес бейнеленген.	<ul style="list-style-type: none"> <li>* Арнаны ауыстырыңыз. Проблема сол арнаға байланысты болуы мүмкін. Аналогты арналар үшін проблема тарату системасын анықтаумен байланысты болуы мүмкін, менюде өзгертіңіз - <b>АРНАЛАР (КАНАЛЫ) → Қолдан орнату (Ручная настройка) → Система.</b></li> <li>* Станция сигналы тым әлсіз. Антеннаны дұрыс бағыттаңыз.</li> <li>* Сигнал кедергілері көзінің жоқ екенін тексеріңіз, мысалы, өзге электр аспаптар және құрылғылар.</li> <li>* <b>ОРНАТЫЛЫМДАР (УСТАНОВКИ)</b> менюында Заводтық орнатылымдарға түсіру функциясын қолданыңыз. (Бүкіл қолданушы орнатылымдары мен арналар жойылады).</li> </ul>
Сандық арналар орнатылмайды, бүкіл каналдарды орнатпайды. Сандық арналарды бақылағанда кескіндеме кубиктар күйінде бейнеленген.	<ul style="list-style-type: none"> <li>* Іздеудің дұрыс режимын таңдаңыз: Антенна (егер сізде теледидар станциясы мұнарасына бағытталған өзіңіздің антеннаңыз болса) немесе Кабельдік арна (егер Сіздің пәтеріңіз жалпы үй антеннасына жалғанған болса) содан кейін автоіздеуді қайта қосыңыз.</li> <li>* Егер <b>Кабельдік ТВ</b> таңдаған кезде тізімде Сіздің кабельдік операторыңыз жоқ болса, келесіні таңдаңыз: <b>Басқа Операторлар (Другие Операторы) →</b> іздеу түрі <b>Тез (Быстрый) →</b> Бастапқы жиілікті енгізіңіз (46000) немесе <b>ТОЛЫҚ</b> іздеуді таңдаңыз (қосымша уақыт алады).</li> <li>* Өзіңіздің антеннаңыздың дұрыс бағытталғанын, кабель бүтіндігін, разъемды, қосылу сапасын тексеріңіз.</li> <li>* <b>ОРНАТЫЛЫМДАР (УСТАНОВКИ)</b> менюында Заводтық орнатылымдарға түсіру функциясын қолданыңыз. (Бүкіл қолданушы орнатылымдары мен арналар жойылады).</li> <li>* Бағдарламалық қамтамасыз етуді (БҚ) жаңартыңыз. Теледидарға байланысты БҚ және жаңарту жайында нұсқаулықты ресми сайтта таба аласыз <a href="http://www.lg.com">www.lg.com</a>.</li> <li>* Сигналды тексеру үшін кабельдік операторға жүгініңіз.</li> </ul>
Анықтама жоқ (өзге проблема), Бейнелеу және сигнал тарату проблемасы. Теледидарға енгізілген белгілі бір функциясы жұмыс атқармайды.	<ul style="list-style-type: none"> <li>* <b>ОРНАТЫЛЫМДАР (УСТАНОВКИ)</b> менюында Заводтық орнатылымдарға түсіру функциясын қолданыңыз. (Бүкіл қолданушы орнатылымдары мен арналар жойылады).</li> <li>* Бағдарламалық қамтамасыз етуді (БҚ) жаңартыңыз. Теледидарға байланысты БҚ және жаңарту жайында нұсқаулықты ресми сайтта таба аласыз <a href="http://www.lg.com">www.lg.com</a>.</li> </ul>

Егер Сізде Теледидар жұмысында кез-келген ақаулық пайда болса және оның шешімі берілген тізімде жоқ немесе дәл келмейтін болса, Сіз әрдайым тегін ақпараттық қызметін қолдана аласыз (нұсқаулықтың соңғы бетін қараңыз). Қоңырау шалу тегін.



# ПОСІБНИК КОРИСТУВАЧА

## Телевізор зі світлодіодною підсвіткою\*

\* Телевізор зі світлодіодною підсвіткою LG – це рідкокристалічний екран зі світлодіодною підсвіткою.

Уважно прочитайте цей посібник, перш ніж вмикати пристрій, і збережіть посібник для довідки у майбутньому.

Устаткування відповідає вимогам Технічного Регламенту «Обмеження Використання деяких Небезпечних Речовин в електричному та електронному обладнанні».

Надруковано в Росії.

Виробник: ТОВ «ЛГ Електронікс РУС»

Адреса: 143160, РФ, Московська область,

Рузький район, СП Дороховське, 86-й км. Мінського шосе, д. 9

Адреса імпортера:

ПІІ "ЛГ Електронікс Україна",

Україна, 01004, м. Київ, вул. Басейна, 4 (літера А),

тел: +38 (044) 201-43-50, факс: +38 (044) 201-43-73

## ЛІЦЕНЗІЇ

Набір ліцензій може бути різним залежно від моделі. Детальнішу інформацію про ліцензії дивіться на веб-сайті [www.lge.com](http://www.lge.com).



Виготовлено за ліцензією Dolby Laboratories. Напис "Dolby" і символ подвійної літери "D" є товарними знаками Dolby Laboratories.



« HDMI, HDMI High-Definition Multimedia Interface та логотип HDMI є торгівельними марками або зареєстрованими торгівельними марками HDMI Licensing, LLC в США та інших країнах.»



ПРО ВІДЕО DIVX: DivX® – це цифровий відеоформат, створений DivX, LLC, дочірньою компанією Rovi Corporation. Цей пристрій офіційно сертифіковано компанією DivX (DivX Certified®) і він пройшов ретельну перевірку на предмет відтворення відеофайлів стандарту DivX. Відвідайте веб-сайт [www.divx.com](http://www.divx.com), щоб отримати детальну інформацію та програмне забезпечення для конвертації файлів у формат DivX. ПРО ВІДЕО ЗА ЗАПИТОМ DIVX: цей пристрій, що отримав сертифікацію DivX Certified®, необхідно зареєструвати, щоб мати змогу відтворювати придбані файли DivX-відео за запитом (Video-on-Demand, VOD). Щоб отримати реєстраційний код, зайдіть до розділу DivX VOD в меню налаштування пристрою. На веб-сайті [vod.divx.com](http://vod.divx.com) ви знайдете детальнішу інформацію про проведення реєстрації.

"Сертифікація DivX Certified® необхідна для відтворення відео DivX® у форматі високої чіткості 1080p, зокрема вмісту преміум."

"DivX®, DivX Certified® та пов'язані з ними логотипи є товарними знаками компанії Rovi Corporation або її дочірніх компаній та використовуються за наявності ліцензії."

Захищено одним або більше патентами США:  
7,295,673; 7,460,668; 7,515,710; 7,519,274"

## ІНФОРМАЦІЯ ПРО ПРОГРАМНЕ ЗАБЕЗПЕЧЕННЯ З ВІДКРИТИМ КОДОМ

Щоб отримати вихідний код за ліцензією GPL, LGPL, MPL чи іншими відповідними ліцензіями, який міститься у цьому виробі, відвідайте сторінку <http://opensource.lge.com>. На додаток до вихідного коду можна завантажити усі умови відповідних ліцензій, відмови від відповідальності і повідомлення про авторські права.

Компанія LG Electronics надасть також відкритий вихідний код на компакт-диску за оплати вартості виконання такого розповсюдження (наприклад, вартості носія, пересилання і транспортування) після надсилання відповідного запиту на електронну адресу [opensource@lge.com](mailto:opensource@lge.com). Ця пропозиція дійсна впродовж трьох (3) років з моменту придбання продукту.

# ІНСТРУКЦІЇ З ТЕХНІКИ БЕЗПЕКИ



Перед використанням виробу уважно прочитайте ці правила техніки безпеки.



## ПОПЕРЕДЖЕННЯ



- Не ставте телевізор і пульт дистанційного керування:
- у місці, яке зазнає впливу прямих сонячних променів;
  - у місці з високою вологістю, наприклад, у ванній кімнаті;
  - поблизу джерел тепла, наприклад, печей, та інших пристроїв, які виділяють тепло;
  - поблизу кухонних робочих столів або зволожувачів повітря, де вони легко можуть контактувати з паром чи олією;
  - у місці, яке зазнає впливу дощу чи вітру;
  - поблизу посудин із водою, наприклад, ваз.

В іншому випадку, це може призвести до виникнення пожежі, ураження електричним струмом, збою у роботі виробу або його деформації.



Не встановлюйте виріб у місцях, де на нього може осідати багато пилу.  
Це може спричинити пожежу.

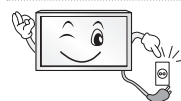

Мережевий штекер кабелю є пристроєм, що забезпечує від'єднання від джерела живлення. Доступ до нього не має бути ускладненим.



Не торкайтеся штекера кабелю мокрими руками. Також, якщо контакт кабелю мокрий або забруднений, його слід насухо і чисто витерти.  
Надмірна вологість може призвести до ураження електричним струмом.



Кабель живлення необхідно під'єднувати лише до заземлених розеток (крім пристроїв, які не заземлено).  
Інакше ви ризикуєте травмуватися або бути ураженим електричним струмом.



Кабель живлення має бути зафіксовано належним чином.  
Інакше може виникнути пожежа.



Стежте, щоб кабель живлення не торкався гарячих предметів, наприклад нагрівача.  
Це може спричинити пожежу або ураження електричним струмом.



Не ставте важкі предмети чи сам виріб на кабелі живлення.  
Недотримання цієї вимоги може стати причиною пожежі чи ураження електричним струмом.

## 4 ІНСТРУКЦІЇ З ТЕХНІКИ БЕЗПЕКИ



Зігніть кабель антени між внутрішньою і зовнішньою частинами будівлі для запобігання затіканню води під час опадів.  
Вода може пошкодити виріб всередині та спричинити ураження електричним струмом.



У разі кріплення телевізора до стіни слідкуйте, щоб не підвісити його за кабелі живлення і передачі сигналу на задній панелі.  
Це може спричинити пожежу та ураження електричним струмом.

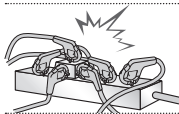

Не вставляйте в один продовжувач надто багато електричних пристроїв.  
Недотримання цієї вимоги може стати причиною пожежі через перегрівання.

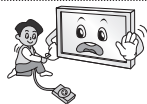

Слідкуйте, щоб під час під'єднання зовнішніх пристроїв телевізор не впав і не перевернувся.  
Недотримання цієї вимоги може призвести до травмування або пошкодження виробу.



Тримайте вологопоглинаючий матеріал і вінілове пакування у місцях, недосяжних для дітей.  
Вологопоглинаючий матеріал становить загрозу здоров'ю, якщо його проковтнути. Якщо дитина випадково ковтнула його, слід спровокувати блювоту і негайно звернутися до лікаря. Вінілове пакування може спричинити удушження. Тримайте його в місцях, недосяжних для дітей.



Слідкуйте, щоб діти не вилазили на телевізор і не чіплялися за нього.  
Інакше телевізор може перевернутися, що може призвести до серйозних травм.



Уважно утилізуйте використані батареї, щоб діти їх не проковтнули.  
У разі потраплення батареї в організм негайно зверніться до лікаря.



Не вставляйте пристроїв, що є провідниками (наприклад, шпигцю) в один кінець кабелю, тоді інший під'єднано до електророзетки. Крім того, не торкайтеся кабелю живлення одразу після під'єднання до електророзетки.  
Це може призвести до ураження електричним струмом.  
(залежно від моделі)



Не кладіть і не зберігайте легкозаймисті речовини поблизу виробу.  
Недбале поводження із легкозаймистими речовинами може спричинити вибух або пожежу.



Не кидайте всередину виробу дрібні металеві предмети, такі як монети, шпильки, шпиги та шматки дроту, або легкозаймисті предмети, такі як папір та сірники. Особливо уважними слід бути дітям.  
Це може призвести до ураження електричним струмом, виникнення пожежі або травмування. Якщо у виріб потрапив сторонній предмет, від'єднайте кабель живлення від електромережі та зверніться до сервісного центру.



Не бризкайте воду на виріб і не протирайте його легкозаймистими речовинами (розчинником чи бензолом). Це може спричинити пожежу або ураження електричним струмом.



Оберігайте виріб від ударів та потрапляння всередину нього сторонніх предметів.  
Інакше можна травмуватися або пошкодити виріб.



У жодному разі не торкайтеся даного виробу чи його антени під час грози чи блискавки.  
Це може призвести до ураження електричним струмом.

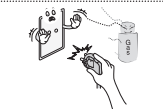

У разі витoku газу ніколи не торкайтеся електророзеток. Відкрийте вікна і провітрить приміщення.  
Торкання розеток може спричинити пожежу або опіки іскрою.



Не розбирайте, не ремонтуєте і не модифікуєте виріб самостійно.  
Це може спричинити пожежу або ураження електричним струмом.  
Для перевірки, калібрування або ремонту виробу зверніться до сервісного центру.



Негайно від'єднуйте виріб від електромережі та звертайтеся до місцевого сервісного центру в таких випадках, коли:

- виріб зазнав удару;
- виріб було пошкоджено;
- у виріб потрапили сторонні предмети;
- з виробу йде дим або чути незвичний запах.

Це може стати причиною пожежі чи ураження електричним струмом.



Якщо ви не плануєте використовувати виріб упродовж тривалого часу, від'єднайте від нього кабель живлення.  
Накопичення пилу може спричинити займання, а погіршення рівня ізоляції — витік струму, ураження струмом або пожежу.



Оберігайте виріб від потрапляння крапель або бризок рідини; не ставте на нього предмети, заповнені рідиною, наприклад вази.

Не встановлюйте виріб на стіні у місці, де на нього може потрапити жир та жирові випари.  
Вони можуть пошкодити виріб і спричинити падіння.



Встановлюйте виріб у місцях, де немає випромінювання радіохвиль.

Зовнішня антена повинна знаходитися на достатній відстані від лінії живлення, щоб вона не торкалася їх, навіть якщо падатиме.  
Це може призвести до ураження електричним струмом.

## 6 ІНСТРУКЦІЇ З ТЕХНІКИ БЕЗПЕКИ



Не встановлюйте виріб на нестійких полицках або похилих поверхнях. Крім того, не встановлюйте виріб у місцях із вібрацією або місцях, які не підтримують його повністю. Інакше виріб може впасти чи перевернутися, через що можна травмуватися або пошкодити його.

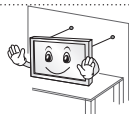

У разі встановлення телевізора на підставку потрібно вжити відповідних заходів, щоб він не впав. Інакше виріб може перевернутися, що може призвести до травм.

Щоб прикріпити виріб до стіни, під'єднайте до його задньої панелі стандартний кронштейн VESA (продається окремо). Щоб телевізор не впав, надійно закріпіть настінний кронштейн (продається окремо).

Використовуйте лише ті аксесуари/додаткові приладдя, які вказано виробником.



У разі встановлення антени зверніться до кваліфікованої особи. Це може спричинити пожежу або ураження електричним струмом.

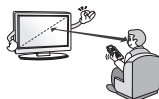

Дивитися телевізор рекомендується із відстані, яка щонайменше в 2-7 разів перевищує діагональ екрана. Тривалий телеперегляд може призвести до розфокусування зору.

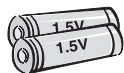

Використовуйте лише батареї вказаного типу. Інакше можна пошкодити пульт дистанційного керування.

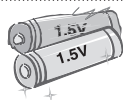

Не використовуйте одночасно нові та старі батареї. Це може призвести до їх перегрівання і витікання із них електrolіту.

Оберегайте батареї від надмірного нагрівання, зокрема від прямого сонячного проміння, відкритого вогню та обігрівачів.

**НЕ** вставляйте не перезаряджувані батареї в зарядний пристрій.

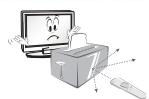

Стежте, щоб між пультом дистанційного керування та його сенсором на виробі не було перешкод.



Сигнал пульта дистанційного керування може перериватися сонячним світлом або іншим потужним світлом. У такому разі затемніть кімнату.

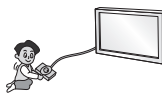

Під'єднуючи зовнішні пристрої, такі як ігрові відеоприставки, використовуйте кабелі достатньої довжини. Інакше виріб може впасти чи перевернутися, через що можна травмуватися або пошкодити його.



Не вмикайте та не вимикайте виріб, вставляючи штекер у розетку і виймаючи його (не використовуйте штекер як перемикач). Це може спричинити механічне пошкодження або ураження електричним струмом.



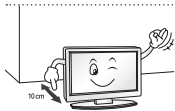

Для запобігання перегріванню виробу дотримуйтесь поданих нижче інструкцій зі встановлення.

- Відстань між виробом і стіною має становити не менше 10 см.
- Не встановлюйте виріб у місці без вентиляції (наприклад, на книжкову полицю або в сервант).
- Не встановлюйте виріб на килим або подушку.
- Слідкуйте, щоб вентиляційні отвори не було накрито скатертиною чи занавіскою.

Інакше може виникнути пожежа.

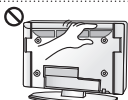

Якщо телевізор увімкнено довгий час, не торкайтеся вентиляційних отворів, оскільки вони можуть нагріватися. Це не впливає на функціональність чи робочі характеристики виробу.

Час від часу оглядайте кабель пристрою і в разі виявлення пошкоджень чи зношення від'єднайте його і скористайтеся послугами спеціаліста для заміни його ідентичним кабелем.



Стежте, щоб на контактах вилок і на розетці не збирався пил. Це може спричинити пожежу.

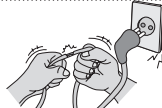

Оберігайте кабель від фізичних чи механічних пошкоджень. Стежте, щоб він не перекручувався, не заплутувався, не торкався гострих предметів, не затискався дверима і не лежав під ногами. Особливо стежте за штекерами, розетками та місцем під'єднання кабелю до пристрою.



Не натискайте на панель пристрою пальцями або гострими предметами (нігтем, олівцем чи ручкою) і не дряпайте її.



Не торкайтеся екрана та не тримайте на ньому палець (пальці) тривалий період часу. Це може спричинити тимчасові викривлення зображення на екрані.



У разі чищення виробу та його компонентів спочатку від'єднайте його від електромережі, а потім протріть м'якою ганчіркою. Не застосовуйте надмірної сили під час чищення. Це може спричинити появу подряпин або зміну кольору. Не розпилюйте на виріб воду та не протирайте його мокрою ганчіркою. У жодному разі не використовуйте засоби для чищення скла та автомобілів, засоби для чищення промислового призначення, абразивні засоби для чищення, віск, бензол, спирт та інші засоби, які можуть пошкодити виріб і його екран.

Недотримання цієї вимоги може призвести до виникнення пожежі, ураження електричним струмом або пошкодження виробу (деформації, корозії чи ламання).

Поки пристрій підключено до розетки змінного струму, на нього постійно подається живлення, навіть якщо перемикач живлення на пристрої переведено в положення "вимкнено".



Щоб від'єднати кабель, візьміть за штекер і вийміть його.

Якщо дроти всередині кабелю живлення роз'єднано, може виникнути пожежа.



Перед переміщенням виробу спочатку вимкніть живлення. Потім від'єднайте кабелі живлення, кабелі антени та всі кабелі, які використовуються для під'єднання.

Телевізор або кабелі живлення може бути пошкоджено, що може призвести до виникнення пожежі чи ураження електричним струмом.



Переносьте та розпакуйте виріб удвох, оскільки він важкий. Інакше можна травмуватися.



Для очищення внутрішніх компонентів виробу раз на рік звертайтеся до сервісного центру. Накопичення пилу всередині може спричинити механічне пошкодження.



Якщо виникає потреба в обслуговуванні, звертайтеся до кваліфікованих спеціалістів. Обслуговування необхідне в разі пошкодження виробу або його частини, наприклад, кабелю живлення або вилки, розлиття рідини або потрапляння сторонніх предметів у виріб, впливу дощу або підвищеної вологоти, порушення належної роботи або падіння.



Якщо виріб є холодним на дотик, після його вмикання може спостерігатися незначне мерехтіння. Це звичне явище, і воно не є ознакою несправності.



Екран – це високотехнологічний виріб із роздільною здатністю від двох до шести мільйонів пікселів. На екрані можна побачити маленькі чорні точки та/або яскраві кольорові точки (червоні, блакитні чи зелені) з концентрацією 1 частина на мільйон. Це не є ознакою несправності виробу та не впливає на його роботу і надійність.

Таке явище також спостерігається у виробках інших виробників і не передбачає заміну або повернення грошей.



Яскравість і колір екрана можуть різнитися залежно від вашого місцезнаходження під час перегляду (зліва/справа/вгорі/внизу).

Це характерно для екрана. Це явище не пов'язане з роботою виробу і не є ознакою несправності.



Тривале відтворення статичного зображення на екрані (наприклад, логотипу увімкненого каналу, екранного меню, зображення із відеогри) може пошкодити його, спричинивши появу залишкового зображення. Гарантія не поширюється на пошкодження, пов'язані з цим явищем.

Уникайте відображення нерухомих зображень на екрані протягом тривалого часу (2 або більше годин для рідкокристалічних дисплеїв; 1 або більше годин для плазмових панелей).

Крім того, якщо тривалий час використовувати формат кадру 4:3, залишкове зображення може з'явитися на краях екрана.

Таке явище також спостерігається у виробках інших виробників і не передбачає заміну або повернення грошей.

#### Чути шум

Звук потріскування: звук потріскування, який чути під час перегляду телепрограм або вимикання телевізора, спричинений тепловим стисненням пластмаси через зміну температури та вологості. Це звичайний звук для виробів, у яких відбувається тепла деформація. Електрична схема гуде/панель дзижчить: тихий шум виникає у схемі, яка перемикається з великою швидкістю та пропускає струм великої сили для роботи продукту. Він відрізняється залежно від виробу.

Цей звук не впливає на роботу та надійність виробу.

**ПРИМІТКА**

Зображення може дещо відрізнятися від реального вигляду вашого телевізора.  
 Екранне меню телевізора може дещо відрізнятися від зображеного у цьому посібнику.  
 Доступні меню та параметри можуть відрізнятися залежно від використовуваного джерела вхідного сигналу та моделі пристрою.  
 У майбутньому до цього телевізора можуть бути додані нові функції.  
 Для зменшення споживання електроенергії телевізор можна перевести в режим очікування. Також для економії електроенергії телевізор слід вимикати, коли протягом певного часу його ніхто не дивитиметься.  
 За рахунок зниження рівня яскравості зображення під час перегляду телепрограм можна значно зменшити споживання електроенергії та експлуатаційні витрати.

## ВСТАНОВЛЕННЯ ТА ПІДГОТОВКА

### Розпаковування

Перевірте наявність перелічених елементів у упаковці. Якщо якогось компонента бракує, зверніться до місцевого постачальника, у якого Ви придбали виріб. Зображення в цьому посібнику можуть відрізнятися від дійсного вигляду виробу чи певного елемента.

**УВАГА**

Не використовуйте неліцензійне приладдя для забезпечення безпеки та для продовження терміну використання виробу.  
 На будь-які пошкодження або травми, які виникли внаслідок використання неліцензійних компонентів, гарантія не поширюється.  
 На деяких моделях до екрана прикріплено тонку плівку, яку не можна знімати.

**ПРИМІТКА**

Комплектація виробу може дещо відрізнятися залежно від моделі.  
 Характеристики виробу або зміст цього посібника може бути змінено без попередження у зв'язку із вдосконаленням виробу.  
 Для нормального під'єднання кабелів HDMI та пристроїв USB товщина зовнішнього обрамлення роз'ємів не повинна перевищувати 10 мм, а ширина – 18 мм. Якщо USB-кабель або USB-пристрій неможливо вставити в USB-роз'єм телевізора, скористайтеся кабелем-подовжувачем, який підтримує роз'єм USB 2.0.

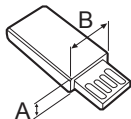
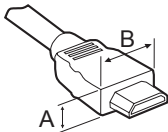

\*A ≦ 10 мм

\*B ≦ 18 мм

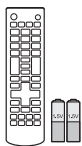

Пульт дистанційного керування і батареї (AAA)



Посібник користувача



Фіксатор для кабелів  
1 шт.

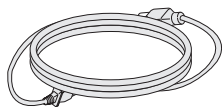

Кабель живлення

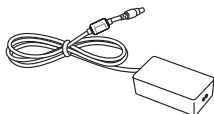

Адаптер постійного струму  
(залежно від моделі)

або

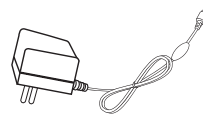

Адаптер постійного струму  
(залежно від моделі)

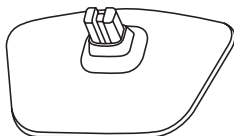

Основа підставки

## Елементи та кнопки

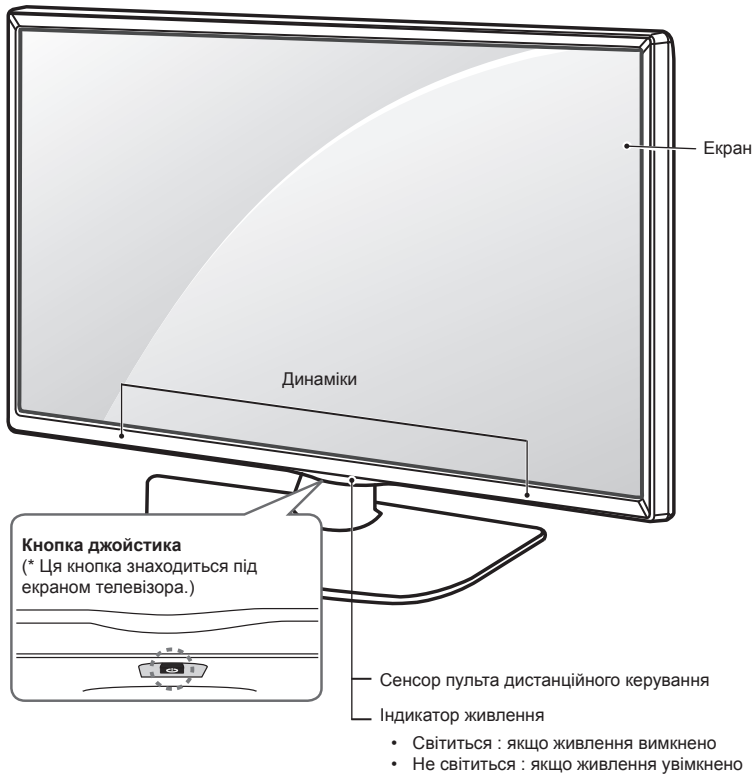





### ПРИМІТКА

Індикатор живлення можна ввімкнути або вимкнути. Для цього виберіть у головному меню пункт **ПАРАМЕТРИ**.

## Кнопка джойстика

Функціями телевізора можна управляти простим натисненням чи переміщенням кнопки джойстика вгору, вниз, ліворуч і праворуч.

### Базові функції

	Вімкнення живлення	Коли телевізор вимкнено, прикладіть палець до кнопки джойстика, натисніть один раз і відпустіть.
	Вімкнення живлення	Коли телевізор увімкнено, прикладіть палець до кнопки джойстика, натисніть і утримуйте його кілька секунд, тоді відпустіть. (Однак якщо на екрані відображаються кнопки меню, то натиснення і утримування кнопки джойстика дає змогу вийти з меню).
	Регулювання гучності	Натисненням кнопки джойстика у напрямку ліворуч чи праворуч можна відрегулювати рівень гучності за бажанням.
	Управління каналами	Натисненням кнопки джойстика у напрямку вгору чи вниз можна прокрутити список збережених каналів.







### ПРИМІТКА

Тримаючи палець над кнопкою джойстика і керуючи ним вгору, вниз, праворуч чи ліворуч, натискайте на кнопку джойстика. Якщо натиснути кнопку джойстика перший раз, неможливо регулювати гучність і керувати збереженими програмами.

### Налаштування меню

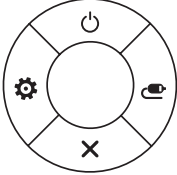
Коли телевізор вимкнено, один раз натисніть кнопку джойстика.

Параметри меню (⏻, ⚙️, ✕, 📶) можна налаштувати натисненням кнопки джойстика вгору, вниз, ліворуч чи праворуч.

		<b>Телевізор вимкнено</b>	Вімкнення живлення телевізора.
		<b>Налаштування</b>	Доступ до головного меню.
		<b>Закрити</b>	Вихід з екранного меню та повернення до режиму перегляду телепрограм.
		<b>Список зовнішніх пристроїв</b>	Зміна джерела вхідного сигналу.

## Піднімання та перенесення телевізора

Перш ніж підняти чи переносити телевізор, незалежно від його типу чи розміру, прочитайте пода-ні нижче вказівки; викладена далі інформація дозво-лить попередити пошкодження телевізора чи появу подряпин, а також дасть змогу безпечно транспорту-вати пристрій.



### УВАГА

Не торкайтеся екрана, оскільки таким чином його можна пошкодити.

Транспортувати телевізор найкраще в коробці або пакувальних матеріалах, у яких телевізор доставлено.

Перш ніж переносити чи підняти телевізор, від'єднайте кабель живлення та всі інші кабелі. Тримайте телевізор екраном від себе, щоб не пошкодити його.



Міцно тримайте телевізор за корпус вгорі та знизу. У жодному разі не тримайте пристрій за прозору частину, динамік чи сітку динаміка.

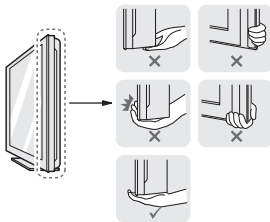

Щоб перенести великий телевізор, потрібно щонайменше 2 людини.

Переносючи телевізор у руках, тримайте його так, як показано на малюнку нижче.

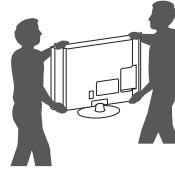

Розпаковуючи та пересуваючи телевізор, будьте обережні, щоб не пошкодити кнопку джойстика, яка виступає.

Переносьте телевізор обережно, без різких струсів і сильних вібрацій.

Коли переносите телевізор, тримайте його вертикально, ніколи не перевертайте на бік і не нахильте праворуч чи ліворуч.

Не допускайте прикладання надмірних зусиль на згинання рамки корпусу, оскільки це може спричинити пошкодження екрана.

## Встановлення на столі

- 1 Підніміть телевізор і поставте його вертикально на столі.
  - Для належної вентиляції відстань від монітора до стіни має становити не менше 10 см.

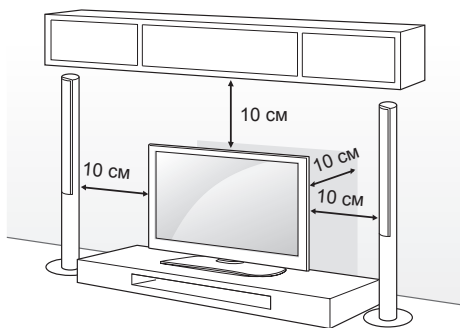

- 2 Під'єднайте кабель живлення до розетки.



### УВАГА

Не ставте телевізор поблизу джерел тепла, оскільки це може призвести до пожежі або інших пошкоджень.

## Кріплення телевізора до стіни

(Доступно не для всіх моделей.)

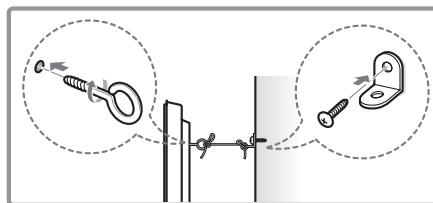
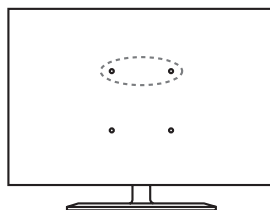

- 1 Надійно вкрутіть гвинти з кільцями або звичайні шурупи з кронштейнами позаду телевізора.
  - Якщо в отвори для гвинтів із кільцями вкручено інші гвинти, викрутіть їх.
- 2 Прикріпіть кронштейни до стіни за допомогою шурупів. Кронштейни мають бути розташовані на стіні приблизно навпроти гвинтів із кільцями на задній панелі телевізора.
- 3 За допомогою міцного шнура прив'яжіть гвинти з кільцями до кронштейнів на стіні. Шнур має натягуватися горизонтально, перпендикулярно до стіни.



### УВАГА

Слідкуйте, щоб діти не вилазили на телевізор і не виснули на ньому.



### ПРИМІТКА

Ставте телевізор тільки на стійку та міцну підставку або шафу, яка витримає вагу телевізора.

Кронштейни, шурупи та шнури для кріплення не входять до комплекту поставки з ТВ. Якщо ви хочете придбати ці аксесуари, зверніться до локальних постачальників.



## Кріплення до стіни

Обережно прикріпіть настінний кронштейн, що продається окремо, до задньої панелі телевізора, після чого надійно закріпіть його на міцній стіні, перпендикулярно до підлоги. З питань кріплення телевізора до інших будівельних матеріалів зверніться до кваліфікованого майстра. Компанія LG радить залучати до встановлення телевізора на стіні кваліфікованого спеціаліста.

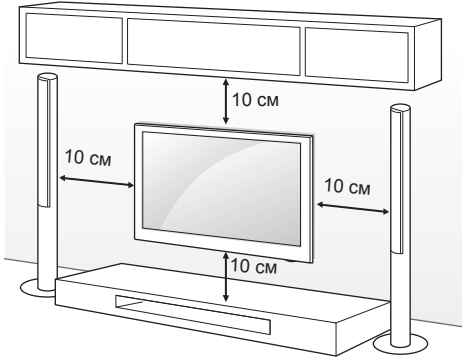

Використовуйте тільки гвинти та настінні кронштейни стандарту VESA. Стандартні розміри наборів для настінного кріплення описано в таблиці нижче.

### Приладдя, яке не входить у комплект (настінний кронштейн)

Модель	22/24LB45**	28LB45**
VESA (A x B)	75 x 75	100 x 100
Стандартний гвинт	M4 x L10	
Кількість гвинтів	4	
настінний кронштейн	LSW140	

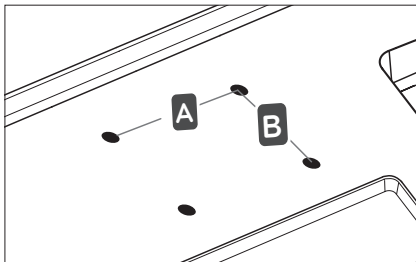

## УВАГА

Перед встановленням або перенесенням телевізора обов'язково від'єднайте кабель живлення. Недотримання цієї вимоги може призвести до ураження електричним струмом. Якщо встановити телевізор на стелі або похилій стіні, він може впасти та спричинити серйозні травми.

Використовуйте лише настінне кріплення, рекомендоване компанією LG. Із питаннями щодо встановлення звертайтеся за місцем придбання телевізора або до кваліфікованого спеціаліста.

Не затягуйте гвинти надміру, адже це може призвести до пошкодження телевізора та втрати гарантії.

Використовуйте тільки гвинти та настінні кріплення стандарту VESA. Гарантія на цей виріб не поширюється на будь-які пошкодження чи травми, що виникли через неналежне використання або використання невідповідного приладдя.

Довжина гвинта від зовнішньої поверхні задньої кришки не має перевищувати 8 мм.

Пластина настінного кронштейна



## ПРИМІТКА

Використовуйте гвинти, вказані у списку характеристик стандартних гвинтів VESA. Набір для настінного кріплення містить посібник зі встановлення та всі необхідні частини. Настінний кронштейн продається окремо. Додаткове приладдя можна придбати в місцевого дилера.

Залежно від настінного кріплення довжина гвинтів може відрізнятися. Використовуйте гвинти належної довжини.

Детальніше читайте в посібнику, що додається до настінного кронштейна.

## ПУЛЬТ ДИСТАНЦІЙНОГО КЕРУВАННЯ

У цьому посібнику описано кнопки пульта дистанційного керування.

Уважно прочитайте цей посібник і використовуйте телевізор належним чином.

Для заміни батарей відкрийте кришку відсіку для батарей, замініть батареї (1,5 В AAA), вставляючи їх з урахуванням полярності (позначки ⊕ та ⊖ всередині відсіку) і закрийте кришку відсіку. Щоб вийняти батареї, виконайте ті самі дії у зворотному порядку.



### УВАГА

Не використовуйте одночасно старі та нові батареї, інакше можна пошкодити пульт дистанційного керування

Натискаючи кнопки, спрямовуйте пульт дистанційного керування на сенсор дистанційного керування на телевізорі.

	<p><b>⏻ (ЖИВЛЕННЯ)</b> Увімкнення та вимкнення живлення телевізора.</p> <p><b>TV/RAD</b>  Вибір каналу радіо-, телемовлення або цифрового мовлення.</p> <p><b>SUBTITLE</b> Виклик вибраних вами субтитрів у цифровому режимі.</p> <p><b>AD</b> Натиснення кнопки AD вмикає функцію звукового опису.</p> <p><b>PIP/ *</b> увімкнення або вимкнення режиму PIP. (залежно від моделі)</p> <p><b>TV/PC</b> Вибір режиму ТВ або ПК</p> <p><b>INPUT</b> Зміна джерела вхідного сигналу.</p>
	<p><b>Number buttons</b> Введення номерів.</p> <p><b>LIST</b> Доступ до списку збережених програм.</p> <p><b>Q.VIEW</b> Повернення до попереднього каналу.</p>
	<p><b>FAV</b> Доступ до списку вибраних каналів.</p> <p><b>GUIDE</b> Виклик довідника програм.</p> <p><b>MUTE</b>  Вимкнення звуку.</p> <p><b>+ / -</b> Регулювання рівня гучності.</p> <p><b>^ P v</b> Перегляд збережених програм або каналів.</p> <p><b>^ PAGE v</b> Перехід до попереднього чи наступного екрана.</p>
	<p><b>КНОПКИ РЕЖИМУ ТЕЛЕТЕКСТУ (  TEXT, T.OPT )</b> Ці кнопки використовуються для управління телетекстом.</p> <p><b>INFO</b>  Перегляд інформації поточної програми та екрана.</p>
	<p><b>SETTINGS</b> Доступ до головного меню.</p> <p><b>Q.MENU</b> Вибір меню швидкого доступу.</p> <p><b>Навігаційні кнопки (вгору/донизу/ліворуч/праворуч)</b> Переміщення пунктами меню та параметрами.</p> <p><b>OK</b>  Вибір пункту чи параметра меню та підтвердження вибору.</p> <p><b>BACK</b> Повернення до попереднього рівня.</p> <p><b>EXIT</b> Вихід з екранного меню та повернення до режиму перегляду телепрограм.</p>
	<p><b>SIMPLINK</b> Доступ до аудіовідеопристроїв, підключених за допомогою кабелю HDMI через HDMI-CEC.</p> <p><b>REC / *</b> Початок запису і відображення меню запису. (залежно від країни)</p> <p><b>Кнопки керування (      )</b> Для керування меню "МОЇ МУЛЬТИМЕДІА" або сумісними пристроями SIMPLINK (USB, SIMPLINK).</p> <p><b>Кольорові кнопки</b> Доступ до певних функцій у деяких меню.</p> <p>(  : червона,  : зелена,  : жовта,  : синя)</p>
	<p><b>  + (Підсвічування)</b> Регулювання яскравості екрана зі зміною його підсвітки.</p>

### ПРИМІТКА

Налаштувати підсвітку у програмі MHEG за допомогою жовтої або синьої кнопок неможливо.

# НАЛАШТУВАННЯ

## Автоматичне налаштування програм

SETTINGS ⇨ ВСТАНОВЛЕННЯ ⇨ Автоналаштування

Автоматично налаштовує програми.

Якщо джерело вхідного сигналу підключено неправильно, реєстрація програми може не вдатися.

**Автоналаштування** знаходить лише ті програми, трансляція яких відбувається в цей момент.

Якщо увімкнено параметр **Система блокування**, з'явиться спливаюче вікно із запитом паролю.

## Налаштування зображення за допомогою майстра зображення

SETTINGS ⇨ ЗОБРАЖЕННЯ ⇨ Майстер зображення III

[Залежно від моделі]

Калібрування та налаштування оптимальної якості зображення за допомогою пульта дистанційного керування та майстра зображення без потреби у дорогих графічних пристроях або сприянні спеціалістів.

## Вибір режиму зображення

SETTINGS ⇨ ЗОБРАЖЕННЯ ⇨ Режим зображення

Вибір режиму зображення, оптимізованого для певних умов перегляду чи програми.

**Чіткий** : Підвищення рівня контрастності, яскравості і чіткості зображення.

**Стандартний** : Відображення зображень зі стандартним рівнем контрастності, яскравості і чіткості.

**Eco/APS**: [Залежно від моделі] функція заощадження енергії змінює налаштування телевізора з метою зменшення споживання енергії.

**Кіно / Гра**: Відображення оптимального зображення під час перегляду фільмів, фотографій та ігор.

**Sports (Спорт)** : оптимізація відеозображення з динамічними подіями за допомогою підкреслення основних кольорів – білого, зеленого чи небесно-блакитного.

 **Expert 1, 2** : меню налаштування якості зображення, що дозволяє спеціалістам та аматорам покращувати перегляд телепрограм. Це меню призначене для налаштування зображення спеціалістом, що має сертифікат ISF. (Логотип ISF використовується лише на телевізорах, сертифікованих ISF). ISFccc: Imaging Science Foundation Certified Calibration Control

Доступний перелік режимів зображення залежить від вхідного сигналу.

 **Expert (Експерт)** використовується у галузі професійного налаштування зображень і дає змогу контролювати і виконувати точно налаштування певного зображення. Для звичайного зображення ефекти можуть не бути яскраво виражені.

Функція ISF доступна лише на окремих моделях.

## Встановлення додаткових налаштувань

SETTINGS ⇨ ЗОБРАЖЕННЯ ⇨ Режим зображення ⇨ Додаткові налаштування / Додаткові налаштування (Експерт)

Калібрування екрана для кожного окремого режиму зображення або налаштування зображення відповідно до спеціального екрана. Спершу виберіть потрібний **Режим зображення**.

**Динамічна контрастність** : налаштування контрастності до оптимального рівня відповідно до яскравості зображення.

**Яскравість кольору** : налаштування кольорів, щоб зробити зображення природнішим.

**Колір інтерфейсу** : можна окремо налаштувати спектр кольорів інтерфейсу відповідно до вподобань користувача.

**Синій колір** : окреме налаштування кольору неба.

**Зелений колір** : окреме налаштування спектру кольорів природи (луки, пагорби тощо).

**Гама** : встановлення кривої градації відповідно до виходу сигналу зображення у співвідношенні із вхідним сигналом.

**Діапазон кольорів** : можна вибрати діапазон кольорів, які можуть бути відображені.

**Розширення країв** : відображення чітких, яскраво виражених та природних країв зображення у відео.

**Еталонне зображ.** : [Залежно від моделі] зразки, які використовуються для експертного налаштування.

**Фільтрація кольору** : фільтрування певного колірного спектру у кольорах RGB для точного налаштування насиченості та відтінку кольорів.

**Температура кольору** : налаштування загального тону зображення. У режимі Expert (Експерт) детальне точне налаштування можна виконати через пункт Гама / Method (Метод) тощо.

**Система керування кольорами** : це система, якою експерти користуються для налаштування кольору за допомогою тестового зображення. Можна вибрати одну з шести колірних областей (червоний / зелений / синій / блакитний / пурпуровий / жовтий), не впливаючи на інші кольори. У випадку звичайних зображень налаштування можуть не призводити до помітних змін кольору.

Залежно від вхідного сигналу чи інших параметрів зображення кількість пунктів налаштування може різнитися.

### Налаштування додаткових параметрів зображення

SETTINGS ⇨ ЗОБРАЖЕННЯ ⇨ Режим зображення ⇨ Параметр зображення

[Залежно від моделі]  
Налаштування детального налаштування зображень.

**Корекція шумів** : усунення шумів у зображенні.

**Пониження шуму MPEG** : усунення шумів, які утворилися під час створення цифрових сигналів зображення.

**Рівень чорного** : налаштування яскравості й контрастності екрана відповідно до рівня чорного на вхідному зображенні, використовуючи чорноту (рівень чорного) екрана.

**Real Cinema** : допомагає підтримувати екран в оптимальному стані.

**Motion Eye Care / SUPER Energy Saving** :

[Залежно від моделі]  
заощадження електроенергії шляхом регулювання яскравості відповідно до динаміки зображення на екрані.

Залежно від вхідного сигналу чи інших параметрів зображення кількість пунктів налаштування може різнитись.

### Використання функції TruMotion

SETTINGS ⇨ ЗОБРАЖЕННЯ ⇨ TruMotion

[Залежно від моделі]  
Коригування зображень для відображення більш плавного руху.

**Згладжений** : De-judder / De-blur, що працює у більшому діапазоні в автоматичному режимі.

**Чіткий** : De-judder / De-blur, що працює у середньому діапазоні в автоматичному режимі.

**Користувач** : Параметр De-judder / De-blur можна налаштувати вручну.

De-judder : дає змогу усунути тремтіння чи рух користувача.

De-blur : дає змогу усунути розмиття і налаштувати зображення.

Автоматичний режим означає, що діапазон тремтіння і розмиття, що залежить від стану вхідного відеосигналу, контролюється режимом TruMotion.

### Використання функції енергозбереження

SETTINGS ⇨ ЗОБРАЖЕННЯ ⇨ Енергозбереження

Заощадження електроенергії шляхом налаштування яскравості екрана.

**Автоматично** : [Залежно від моделі]  
сенсор телевізора визначає інтенсивність освітлення у приміщенні та автоматично налаштовує яскравість екрана.

**Вимк.** : Вимкнення функції енергозбереження..

**Мін. / Середній / Макс.** : Застосовується попередньо встановлений режим енергозбереження.

**Вимк. екрану** : Екран вимикається, і відтворюється лише звук. Щоб увімкнути екран, натисніть будь-яку кнопку на пульті дистанційного керування, крім кнопки живлення.

### Використання динаміка телевізора

SETTINGS ⇨ ЗВУК ⇨ Sound Out ⇨ Динаміки телевізора

[Залежно від моделі]  
Звук виводиться через динамік телевізора.

### Використання зовнішнього динаміка

SETTINGS ⇨ ЗВУК ⇨ Sound Out  
⇨ Зовнішній динамік (оптичний)

[Залежно від моделі]  
Звук виводиться через динамік, під'єднаний до оптичного роз'єму.

Підтримується SimpLink.

### Використання цифрового аудіовиходу

SETTINGS ⇨ ЗВУК ⇨ Sound Out  
⇨ Зовнішній динамік (оптичний) ⇨ Цифровий аудіовихід

[Залежно від моделі]

Виконується налаштування виведення цифрового аудіосигналу.

Елемент	Аудіовхід	Цифровий аудіовихід
Автоматично	MPEG Dolby Digital Dolby Digital Plus HE-AAC	PCM Dolby Digital Dolby Digital Dolby Digital
PCM	Uci	PCM

### Під'єднання і використання аудіопристрою LG

SETTINGS ⇨ ЗВУК ⇨ Sound Out  
⇨ Синхронізація звуку LG (оптична)

[Залежно від моделі]  
Під'єднайте аудіопристрій LG з логотипом <sup>Sound Sync</sup> до оптичного цифрового аудіовиходу. Аудіопристрій LG дає змогу легко насолоджуватися насиченим потужним звуком.

### Використання навушників

SETTINGS ⇨ ЗВУК ⇨ Sound Out ⇨ Навушники

[Залежно від моделі]  
Звук виводиться через навушники, під'єднані до роз'єму для гарнітури/наушників.

**Синхронізація аудіо- та відеосигналів****SETTINGS ⇨ ЗВУК ⇨ Регул. АВ-синхр.**

[Залежно від моделі]

Безпосередня синхронізація відео- та аудіосигналів, коли вони не збігаються.

**Якщо для параметра Регул. АВ-синхр.**

встановлено значення **Ввімк.**, відтворення звуку (динаміки телевізора або функцію SPDIF) можна налаштувати відповідно до зображення на екрані.

**Користування функцією SIMPLINK**

[Залежно від моделі]

SIMPLINK – це функція, що дає змогу керувати кількома мультимедійними пристроями лише за допомогою пульта дистанційного керування телевізора через меню SIMPLINK.

- 1 З'єднайте роз'єм HDMI IN телевізора і вихід HDMI пристрою SIMPLINK за допомогою кабелю HDMI. [Залежно від моделі]  
Для домашніх кінотеатрів, які обладnano функцією SIMPLINK, з'єднайте роз'єми HDMI, як вказано вище, і за допомогою оптичного кабелю з'єднайте оптичний вихід цифрового аудіо телевізора з оптичним входом цифрового аудіо пристрою SIMPLINK.
- 2 Виберіть пункт **INPUT(OPTION) ⇨ SIMPLINK**. З'явиться вікно меню SIMPLINK.
- 3 У вікні налаштування SIMPLINK встановіть для функції SIMPLINK значення "**Ввімк.**".
- 4 У вікні меню SIMPLINK виберіть пристрій для керування.

Ця функція сумісна лише з пристроями з логотипом SIMPLINK.

Щоб користуватися функцією SIMPLINK, слід підключити високошвидкісний кабель HDMI® (із функцією CEC – Consumer Electronics Control (керування побутовою електронікою)). Високошвидкісні кабелі HDMI® мають підключений контакт 13 для обміну інформацією між пристроями. Якщо перемкнутися на інший вхід, пристрій SIMPLINK зупиниться.

Якщо використовується третій пристрій із функцією HDMI-CEC, пристрій SIMPLINK може не працювати належним чином.

[Залежно від моделі]

Якщо вибрати або відтворити мультимедійний файл із пристрою, що підтримує функції домашнього кінотеатру, **Динамік дом. кінотеатра(Динаміки)** буде підключено автоматично. Щоб користуватися **Динамік дом. кінотеатра(Динаміки)**, підключіть виріб за допомогою оптичного кабелю (продається окремо).

**Опис функції SIMPLINK**

**Безпосереднє відтворення** : Миттєве відтворення вмісту мультимедійного пристрою на телевізорі.

**Вибрати мультимедійний пристрій** : потрібного пристрою через меню SIMPLINK для керування ним із телевізора.

**Відтворення з диска** : Управління мультимедійним пристроєм за допомогою пульта дистанційного керування телевізора.

**Вимкнути усі пристрої** : Вимикаючи телевізор, ви вимикаєте також усі під'єднані пристрої.

**Синхронне ввімкнення** : Телевізор автоматично вмикається, коли під'єднаний до роз'єму HDMI пристрій із функцією SIMPLINK починає відтворення.

**Динаміки** : [Залежно від моделі]

Виберіть динамік домашнього кінотеатру чи телевізора.

**Установлення пароля****SETTINGS ⇨ БЛОКУВАННЯ ⇨ Введіть пароль**

Установлення або змінення пароля телевізора. Початковий пароль '0000'.

Якщо вибрано країну Франція, пароль не '0000', а '1234'.

Якщо вибрано країну Франція, пароль '0000' установити не можна.

**Скидання заводських параметрів****SETTINGS ⇨ ПАРАМЕТРИ ⇨ Скидання заводських налаштувань**

Усю збережену інформацію буде видалено і телевізійні налаштування скинуто.

Телевізор буде вимкнено і увімкнено, і усі налаштування буде скинуто.

Якщо увімкнено режим **Система блокування**, з'явиться спливне вікно із проханням ввести пароль.

Не вимикайте живлення під час ініціалізації.

**Від'єднання пристрою USB****Q.MENU ⇨ USB-пристрій**

Виберіть накопичувач USB, який слід від'єднати. Коли з'явиться повідомлення про те, що пристрій USB від'єднано, від'єднайте пристрій від телевізора.

Як тільки пристрій USB вибрано для від'єднання, дані з нього зчитати неможливо. Від'єднайте пристрій USB, а тоді під'єднайте ще раз.

## Використання накопичувача USB – попередження

Якщо накопичувач USB обладнано вбудованою програмою автоматичного розпізнавання або він використовує власний драйвер, пристрій може не працювати.

Окремі накопичувачі USB можуть не працювати або можуть не працювати належним чином.

Використовуйте лише накопичувачі USB, відформатовані за допомогою файлової системи Windows FAT32 або NTFS.

Для зовнішніх жорстких дисків USB рекомендовано використовувати пристрої з номінальною напругою менше 5 В і номінальним струмом менше 500 мА.

Рекомендовано використовувати накопичувачі USB на 32 Гб або менше і жорсткі диски USB на 1 Тб або менше.

Якщо жорсткий диск USB із функцією енергозбереження не працює належним чином, вимкніть і знову увімкніть живлення. Детальніше читайте в посібнику до зовнішнього жорсткого диска USB.

Дані у накопичувачі USB може бути пошкоджено, тож обов'язково зробіть резервні копії важливих даних на інших пристроях. Збереження даних є відповідальністю користувача; виробник не несе відповідальності за втрату даних.

## Файл, що підтримується функцією “Мої мультимедіа”

Максимальна Швидкість передачі даних: 20 Мбіт/с (мегабіт на секунду)

Підтримувані формати зовнішніх субтитрів:  
\*.srt (SubRip), \*.smi (SAMI), \*.sub (SubViewer, MicroDVD, DVDsubtitleSystem, SubIdx(Vobsub)), \*.ass/\*.ssa (SubStation Alpha), \*.txt (TMplayer), \*.psb (PowerDivX)

Підтримувані формати внутрішніх субтитрів:  
XSUB (підтримуються внутрішні субтитри, генеровані з DivX6)

## Підтримувані відеоформати

Максимум: 1920 x 1080 30p (лише для Motion JPEG 640x480 30p)

.asf, .wmv

[Відео] MPEG-2, MPEG-4 Part2, DivX3.11, DivX4, DivX5, DivX6, XViD, H.264/AVC, VC1(WMV3, WVC1), MP43

[Аудіо] WMA Standard, WMA9(Pro), MP3, AAC, AC3, MP3, 3D WMV (один потік).

divx, .avi

[Відео] MPEG-2, MPEG-4 Part2, DivX3.11, DivX4, DivX5, DivX6, XViD, H.264/AVC

[Аудіо] HE-AAC, LPCM, ADPCM, MPEG-1 Layer I, MPEG-1 Layer II, Dolby Digital, MPEG-1 Layer III (MP3), \*DTS

.ts, .trp, .tp, .mts, .m2ts

[Відео] H.264/AVC, MPEG-2, AVS, VC1

[Аудіо] MPEG-1 Layer I, MPEG-1 Layer II, MPEG-1 Layer III (MP3), Dolby Digital, Dolby Digital Plus, AAC, HE-AAC, \*DTS

.vob

[Відео] MPEG-1, MPEG-2

[Аудіо] Dolby Digital, MPEG-1 Layer I, MPEG-1 Layer II, DVD-LPCM

mp4, .m4v, .mov

[Відео] MPEG-2, MPEG-4 Part2, DivX3.11, DivX4, DivX5, DivX6, XViD, H.264/AVC [Аудіо] AAC, MPEG-1 Layer III (MP3), \*DTS

.mkv

[Відео] MPEG-2, MPEG-4 Part2, DivX3.11, DivX4, DivX5, DivX6, XViD, H.264/AVC [Аудіо] HE-AAC, Dolby Digital, MPEG-1 Layer III (MP3), \*DTS, LPCM

motion JPEG

[Відео] MJPEG

[Аудіо] LPCM, ADPCM

.mpg, .mpeg, .mpe

[Відео] MPEG-1, MPEG-2

[Аудіо] MPEG-1 Layer I, MPEG-1 Layer II, Dolby Digital, LPCM

.dat

[Відео] MPEG-1, MPEG-2

[Аудіо] MP2

.flv

[Відео] Sorenson H.263, H.264/AVC

[Аудіо] MP3, AAC, HE-AAC

\*rm, \*rmvb

[Відео] RV30, RV40

[Аудіо] Dolby Digital, AAC, HE-AAC, RA6(Cook)

3gp, 3gp2

[Відео] H.264/AVC, MPEG-4 Part2

[Аудіо] AAC, AMR(NB/WB)

\*DTS / \*rm / \*rmvb : Залежно від моделі

**Доступні музичні файли**

Тип файлу : mp3  
 [Швидкість передачі даних] 32 - 320 кбіт/с  
 [Частота дискретизації] 16 кГц - 48 кГц  
 [Підтримка] MPEG1, MPEG2, Layer2, Layer3  
 Тип файлу : AAC  
 [Швидкість передачі даних] Вільний формат  
 [Частота дискретизації] 8 кГц ~ 48 кГц  
 [Підтримка] ADIF, ADTS  
 Тип файлу : M4A  
 [Швидкість передачі даних] Вільний формат  
 [Частота дискретизації] 8 кГц ~ 48 кГц  
 [Підтримка] MPEG-4  
 Тип файлу : WMA  
 [Швидкість передачі даних] 128 [Швидкість передачі даних] 32 - 320 кбіт/с ~ 320 [Швидкість передачі даних] 32 - 320 кбіт/с  
 [Частота дискретизації] 8 кГц ~ 48 кГц  
 [Підтримка] WMA7, WMA8, WMA9 Standard  
 Тип файлу : WMA  
 [Швидкість передачі даних] ~ 768 [Швидкість передачі даних] 32 - 320 кбіт/с  
 [Канали / Частота дискретизації]  
 M0: до 2 каналів по 48 кГц  
 (окрім режиму низької швидкості передачі даних),  
 M1: до 5.1 каналів по 48 кГц,  
 M2: до 5.1 каналів по 96 кГц  
 [Підтримка] WMA 10 Pro  
 Тип файлу : OGG  
 [Швидкість передачі даних] Вільний формат  
 [Частота дискретизації] 8кГц ~ 48 кГц  
 [Підтримка] OGG Vorbis

**Підтримувані формати фотографій**

Категорія : 2D (jpeg, jpg, jpe)  
 [Доступний тип файлів] SOF0: Baseline,  
 SOF1: розширений послідовний,  
 SOF2: прогресивний  
 [Розмір фотографії] Мін.: 64 x 64,  
 Макс.: Звичайний – 15360 (Ш) x 8640  
 (В), Прогресивний – 1920 (Ш) x 1440 (В)  
 Категорія : BMP  
 [Розмір фото] Мінімум: 64 x 64, Максимум: 9600 x  
 6400  
 Категорія : PNG  
 [Доступні типи файлів] черезрядкові, не  
 черезрядкові  
 [Розмір фото] Мінімум: 64 x 64, Максимум:  
 черезрядкові – 1200 x 800, не черезрядкові –  
 9600 x 6400  
 Файли форматів BMP та PNG можуть відтворюватися  
 повільніше, ніж файли формату JPEG.

**ПЕРЕГЛЯД ВЕБ-ПОСІБНИКА**

Щоб отримати докладний посібник користувача,  
 відвідайте сторінку [www.lg.com](http://www.lg.com).

## ОБСЛУГОВУВАННЯ

### Чищення телевізора

Для забезпечення найкращої роботи пристрою та для продовження терміну його використання рекомендовано регулярно чистити телевізор.



#### УВАГА

Обов'язково спершу вимкніть телевізор, вийміть штепсель кабелю живлення з розетки та від'єднайте всі інші кабелі.

Якщо ви не використовуєте телевізор тривалий час, вийміть штепсель кабелю живлення з розетки, щоб попередити виникнення можливих пошкоджень під час грози або стрибків напруги в електромережі.

### Екран, рамка, корпус і підставка

Витираючи пил або незначні забруднення, використовуйте суху, чисту та м'яку ганчірку.

Щоб усунути значніші забруднення, витирайте поверхню м'якою ганчіркою, змоченою у чистій воді або розчині м'якого миючого засобу. Після цього одразу витирайте поверхню сухою ганчіркою.



#### УВАГА

Не торкайтеся екрана, оскільки таким чином його можна пошкодити.

Не притискайте, не тріть і не вдаряйте поверхню екрана нігтями чи гострими предметами, оскільки її можна подряпати, що призведе до спотворення зображення.

Не використовуйте хімічні речовини, оскільки вони можуть пошкодити виріб.

Не розпилюйте рідини на поверхню виробу. Якщо всередину телевізора потрапить вода, це може спричинити пожежу, ураження електричним струмом або пошкодження телевізора.

### Кабель живлення

Регулярно витирайте пил і бруд, що збирається на кабелі живлення.



## УСУНЕННЯ НЕСПРАВНОСТЕЙ

Проблема	Рішення
Неможливо керувати телевізором за допомогою пульта дистанційного керування.	<ul style="list-style-type: none"> <li>* Переконайтеся у відсутності перешкод між ТБ і пультом дистанційного керування.</li> <li>* Переконайтеся, що батареї заряджені і правильно встановлені (⊕ до ⊕, ⊖ до ⊖). При необхідності замініть батареї.</li> </ul>
ТБ не вмикається: відсутні зображення та звук.	<ul style="list-style-type: none"> <li>* Переконайтеся, що розетка працює та напруга в мережі присутня, підключивши до неї інші електроприлади.</li> <li>* Переконайтеся, що шнур живлення надійно підключений до розетки і до ТБ.</li> <li>* Переконайтеся, що ТБ включений (включіть ТБ кнопку розташованою на панелі).</li> </ul>
Телевізор раптово вимикається.	<ul style="list-style-type: none"> <li>* Перевірте надійність підключення до електромережі (місце: розетка / ТБ). Можливо, стався збій в мережі електроживлення, поганий контакт в розетці.</li> <li>* Якщо на ТБ не подавалися сигнали управління з ПДУ на протязі двох годин, ТВ відключається за таймером для заощадження енергії.</li> <li>* Перевірте чи активовано функцію Час вимк. у налаштуваннях Таймер сну. Див "Таймер сну".</li> <li>* Якщо відсутній вхідний сигнал протягом 15 хвилин, телевізор вимкнеться автоматично.</li> </ul>
При підключенні до комп'ютера (RGB / HDMI), відображається повідомлення "Немає сигналу" або "Невірний формат".	<ul style="list-style-type: none"> <li>* Переконайтеся, що обрано правильне джерело вхідного сигналу - меню <b>ВХІД</b> (Кнопка <b>INPUT</b>).</li> <li>* Переконайтеся, що ТБ підтримує роздільну здатність і частоту кадрів відеокарти. Якщо встановлена частота що не підтримується або роздільна здатність в налаштуваннях відеокарти - встановіть рекомендовані параметри.</li> <li>* Вимкніть / ввімкніть ТБ за допомогою пульта ДК.</li> <li>* Перепідключіть кабель RGB / HDMI.</li> <li>* Перезапустіть комп'ютер не вимикаючи ТБ.</li> </ul>
Під час перегляду звук відсутній або спотворений.	<ul style="list-style-type: none"> <li>* Натисніть кнопку на ПДУ <b>↵ +</b> або <b>↵ -</b>.</li> <li>* Переконайтеся, що не включено режим Без звуку.</li> <li>* Переключіть канал. Можливо, проблема пов'язана з каналом. Для аналогових каналів проблема може бути пов'язана з визначенням системи мовлення, змініть в меню <b>КАНАЛИ → Ручна настройка → Система</b>.</li> <li>* Якщо звук відсутній / спотворений на певних ТВ каналах, змініть звукову доріжку або перемикніть моно / стерео через меню швидкого доступу (<b>Q.Menu</b>).</li> <li>* Переконайтеся, що аудіокабелі підключені правильно і не пошкоджені.</li> <li>* При відтворенні відеоконтенту з USB носія, формат звукової доріжки може не підтримуватися.</li> <li>* Перевірте вихідні налаштування звуку в меню <b>ЗВУК</b>, опція <b>Аудіовхід</b>.</li> </ul>
Відображається чорно-біле зображення або низька якість передачі кольору.	<ul style="list-style-type: none"> <li>* Відрегулюйте <b>Кольоровість</b>, <b>Відтінки</b> і <b>температуру кольору</b> в меню <b>ЕКРАН</b>.</li> <li>* Проведіть <b>Скидання налаштувань екрану</b> в меню <b>ЕКРАН</b>.</li> <li>* Скиньте на <b>Заводські настройки</b> в меню <b>УСТАНОВКИ</b>. (Всі призначені для користувача настройки і канали будуть видалені).</li> </ul>
Живлення включено, але відображається дуже темне зображення.	<ul style="list-style-type: none"> <li>* Перевірте функцію <b>Економія енергії (Есо)</b> в меню <b>ЕКРАН</b>. При необхідності вимкніть.</li> <li>* Відрегулюйте <b>Яскравість</b> і <b>Контраст</b> в меню <b>ЕКРАН</b>.</li> <li>* Проведіть <b>Скидання налаштувань екрану</b> в меню <b>ЕКРАН</b>.</li> <li>* Скиньте на <b>Заводські настройки</b> в меню <b>УСТАНОВКИ</b>. (Всі призначені для користувача настройки і канали будуть видалені).</li> </ul>
На екрані відображається напис «Немає сигналу».	<ul style="list-style-type: none"> <li>* Перевірте правильність вибору вхідного сигналу в меню <b>ВХІД</b> (Кнопка <b>INPUT</b>).</li> <li>* Переконайтеся, що зовнішній пристрій надійно підключено за допомогою сигнального кабелю, ввімкнений та коректно працюючий.</li> <li>* Замініть сигнальний кабель, можливо проблема з ним.</li> <li>* Зверніться до розділу Підключень інструкції користувача і підключіть зовнішній пристрій.</li> </ul>
Зображення на екрані ТБ з ПК відображається не повністю або зі спотвореннями.	<ul style="list-style-type: none"> <li>* Виконайте автонастроювання або налаштуйте параметри позиції вручну за допомогою опції <b>Екран</b> меню <b>ЕКРАН</b>.</li> <li>* При використанні HDMI кабелю, перейменуйте відповідний вхід в <b>РС (ПК)</b> за допомогою кнопки <b>Input (Входи)</b>.</li> <li>* Переконайтеся, що ТБ підтримує роздільну здатність та частоту кадрів відеокарти. Якщо встановлена невідтримувана частота або роздільна здатність в налаштуваннях відеокарти - встановіть рекомендовані параметри.</li> </ul>
Низька якість зображення деяких аналогових каналів. Смуги, лінії, штрихи на зображенні або зображення розмите.	<ul style="list-style-type: none"> <li>* Переключіть канал. Можливо, проблема пов'язана з каналом. Для аналогових каналів проблема може бути пов'язана з визначенням системи мовлення, змініть в меню <b>КАНАЛИ → Ручна настройка → Система</b>.</li> <li>* Сигнал станції занадто слабкий. Направте антену в правильному напрямку.</li> <li>* Переконайтеся у відсутності джерел перешкод, наприклад, інших електричних пристроїв або електроінструментів.</li> <li>* Скиньте на <b>Заводські настройки</b> в меню <b>УСТАНОВКИ</b>. (Всі призначені для користувача настройки і канали будуть видалені).</li> </ul>

Проблема	Рішення
Не налаштує цифрові канали, налаштує не всі канали. При перегляді цифрових каналів зображення в кубиках.	<ul style="list-style-type: none"> <li>* Виберіть правильний режим пошуку: <b>Антенa</b> (якщо у Вас власна антена , спрямована на ТБ вишку) або <b>Кабельне ТБ</b> ( якщо Ваша квартира підключена до антени будинку) і заново зробіть автопошук.</li> <li>* Якщо Вашого кабельного оператора немає в списку при виборі Кабельне ТБ - виберіть опцію <b>Інші Оператори</b> → тип пошуку <b>Швидкий</b> → Введіть початкову частоту ( 46000 ) або виберіть ПОВНИЙ пошук (займає додатковий час).</li> <li>* Перевірте правильність напрямку власної антени, цілісність кабелю, роз'ємів, надійність підключення.</li> <li>* Скиньте на <b>Заводські настройки</b> в меню <b>УСТАНОВКИ</b> (Всі призначені для користувача настройки і канали будуть видалені).</li> <li>* Оновлення програмне забезпечення (ПЗ). ПО відповідно до моделі ТВ та інструкцію по оновленню можна знайти на офіційному сайті <a href="http://www.lg.com">www.lg.com</a>.</li> <li>* Зверніться до кабельного оператора для перевірки сигналу.</li> </ul>
Проблема відтворення та передачі сигналів, що не описана. Не працює якась функція закладена в ТБ.	<ul style="list-style-type: none"> <li>* Скиньте на <b>Заводські настройки</b> в меню <b>УСТАНОВКИ</b>. (Всі призначені для користувача настройки і канали будуть видалені).</li> <li>* Оновлення програмне забезпечення (ПЗ). ПЗ відповідно до моделі ТВ та інструкцію по оновленню можна знайти на офіційному сайті <a href="http://www.lg.com">www.lg.com</a>.</li> </ul>

Якщо у вас виникла якась проблема з роботою ТВ і ви не знайшли її у списку або рішення вам не підходить, Ви завжди можете скористатися безкоштовною інформаційною службою (див. останню сторінку інструкції).  
Дзвінок безкоштовний.

**ТЕХНИЧЕСКИЕ ХАРАКТЕРИСТИКИ / ТЕХНІЧНІ ХАРАКТЕРИСТИКИ**

Технические характеристики устройства могут быть изменены без предварительного уведомления, в связи с модернизацией функций устройства.

Технічні характеристики пристрою можуть бути змінені без попередження, у зв'язку з модернізацією функцій пристрою.

МОДЕЛЬ		22LB45**	24LB45**	28LB45**
		22LB4500-ZB 22LB4506-ZB 22LB4508-ZB 22LB450B-ZB 22LB450U-ZB 22LB450V-ZB 22LB4570-ZF 22LB4576-ZF 22LB4578-ZF 22LB457B-ZF 22LB457U-ZF 22LB457V-ZF	24LB4500-ZB 24LB4506-ZB 24LB4508-ZB 24LB450B-ZB 24LB450U-ZB 24LB450V-ZB 24LB4570-ZF 24LB4576-ZF 24LB4578-ZF 24LB457B-ZF 24LB457U-ZF 24LB457V-ZF	28LB4500-ZB 28LB4506-ZB 28LB4508-ZB 28LB450B-ZB 28LB450U-ZB 28LB450V-ZB 28LB4570-ZF 28LB4576-ZF 28LB4578-ZF 28LB457B-ZF 28LB457U-ZF 28LB457V-ZF
Размеры / Розміри (Ш x В x Г)	С подставкой (мм) З підставкою (мм)	507.6 x 355.9 x 140.6	556 x 384.3 x 140.6	641.5 x 432.0 x 175
	Без подставки (мм) Без підставки (мм)	507.6 x 315.7 x 53.1	556 x 343.1 x 53.1	641.5 x 395.8 x 57.6
Вес / Вага	С подставкой (кг) З підставкою (кг)	3.1	3.7	4.6
	Без подставки (кг) Без підставки (кг)	2.9	3.5	4.4
Потребляемая мощность Споживана потужність		30 Вт	33 Вт	33 Вт
Требования к электропитанию Вимоги до електроживлення		19 В --- 2.0 А	19 В --- 2.0 А	19 В --- 2.0 А
AC/DC Адаптер		Изготовитель / Виробник: Lien Chang Модель: LCAP16B-E, LCAP25B Изготовитель / Виробник: LG Innotek Модель: PSAB-L205B, PSAB-L204B		
Размер САМ модуля (Модуль условного доступа) Розмір САМ модуля (модуль умовного доступу) (Ш x В x Г)		100.0 мм x 55.0 мм x 5.0 мм		
Условия окружающей среды / Умови навколишнього середовища	Рабочая температура / Робоча температура	От /Від 10 °С до 40 °С		
	Рабочая влажность / Робоча вологість	Менее / Менше 80 %		
	Температура хранения / Температура зберігання	От /Від 10 °С до 60 °С		
	Влажность хранения / Вологість зберігання	Менее / Менше 85 %		
	Спутниковое цифровое ТВ / Супутникове цифрове ТВ	Цифровое ТВ / Цифрове ТВ	Аналоговое ТВ / Аналогове ТВ	
Стандарт вещания / Стандарт мовлення	DVB-S/S2	DVB-T/T2 DVB-C	PAL/SECAM B/G/I/D/K, SECAM L/L'	
Принимаемые диапазоны / Діапазони що приймаються	C-Band, Ku-Band	VHF, UHF	VHF: C2 до C12, Таблица частот UHF: C21 до C69, OIRT/ CATV: S1 до S20, Таблица частот HYPER: S21 до S47 OIRT	
Максимальное количество сохраняемых программ Максимальна кількість збережених програм	6,000	1,500		
Волновое сопротивление антенны / Хвильовий опір антени	75 Ω (Ом)			

## В - 2 ТЕХНИЧЕСКИЕ ХАРАКТЕРИСТИКИ

### Поддерживаемый режим RGB (ПК) / HDMI (ПК)

### Підтримуваний режим RGB (ПК) / HDMI (ПК)

Разрешение / Роздільна здатність	Частота горизонтальной развертки (кГц)	Частота вертикальной развертки (Гц) / Частота
	горизонтальной розгортки (кГц)	вертикальной розгортки (Гц)
720 x 400	31.469	59.940
	31.500	60.000
720 x 576	31.250	50.000
1280 x 720	37.500	50.000
	44.960	59.940
	45.000	60.000
1920 x 1080	33.720	59.940
	33.750	60.000
	28.125	50.000
	27.000	24.000
	33.750	30.000
	56.250	50.000
	67.430	59.940
	67.500	60.000

### Сведения о подключении к компонентному разъёму

### Відомості про підключення к компонентному роз'єму

Порты компонентного сигнала на телевизоре / Порти компонентного сигналу на телевізорі	Y	P <sub>B</sub>	P <sub>R</sub>
Входные разьёмы на DVD-проигрывателе / Вихідні відеороз'єми на DVD програвачі	Y	P <sub>B</sub>	P <sub>R</sub>
	Y	B-Y	R-Y
	Y	Cb	Cr
	Y	Pb	Pr

Сигнал	Компонент
480i/576i	О
480p/576p	О
720p/1080i	О
1080p	О (Только / Тільки 50 Гц / 60 Гц)



### ПРИМЕЧАНИЕ / ПРИМІТКА

- Оптимальным разрешением экрана является 1366 X 768 при 60 Гц. Оптимальной синхронизацией в каждом режиме является частота вертикальной развертки 60 Гц. / Оптимальною роздільною здатністю екрану є 1366 x 768 60Гц. Оптимальною синхронізацією в кожному режимі є частота вертикальної розгортки 60 Гц.

### Поддерживаемые режимы HDMI от внешних устройств

### Підтримувані режими HDMI від зовнішніх пристроїв

Разрешение / Роздільна здатність	Частота горизонтальной развертки (кГц)	Частота вертикальной развертки (Гц) / Частота
	горизонтальной розгортки (кГц)	вертикальной розгортки (Гц)
720 x 400	31.468	70.080
640 x 480	31.469	59.940
	37.500	75.000
800 x 600	37.879	60.317
	46.875	75.000
1024 x 768	48.363	60.004
	60.023	75.029
1280 x 800	49.702	59.810
1366 x 768	47.717	59.790

## **REGULATORY**

### **Restriction of Hazardous Substances (Only Ukraine)**

#### **Обмеження України на наявність небезпечних речовин**

- The equipment complies with requirements of the Technical Regulation, in terms of restrictions for the use of certain dangerous substances in electrical and electronic equipment.
- Устаткування відповідає вимогам технічного регламенту щодо обмеженого використання небезпечних речовин в електричному і електронному обладнанні.

## ADDITIONAL TIP

Time Zone
Magadan, Kamchatka
Vladivostok
Yakutsk
Irkutsk
Krasnoyarsk
Omsk
Yekaterinburg
Moscow, Samara
Kaliningrad

This Table means the Time Zone table of 9 area of Russia, and when the user selects the Time Zone for his or her area, it automatically sets the time for the corresponding area.

However, even though the user selected his or her area, if the broadcasting station's local time offset is not offered, or if the region information does not match, then the user may select the Offset from the Time Zone to set the correct time.

## ДОПОЛНИТЕЛЬНЫЕ НАСТРОЙКИ

Часовой пояс
Магадан, Камчатка
Владивосток
Якутск
Иркутск
Красноярск
Омск
Екатеринбург
Москва, Самара
Калининград

В данной таблице 9 регионов России в соответствии с разными часовыми поясами. При выборе города, относящегося к нужному часовому поясу, система автоматически корректирует время для заданной области.

Если при выборе нужного часового пояса корректировка времени не произошла, или существует необходимость зафиксировать другой часовой пояс, пользователь может в ручном режиме произвести необходимые временные настройки.



**Всю интересующую Вас информацию  
Вы можете получить по бесплатным телефонным линиям  
и на сайтах компании.**

**Служба Поддержки Клиентов LG**

Россия	8-800-200-76-76	<a href="http://www.lg.com">http://www.lg.com</a>
Беларусь	8-820-0071-1111	<a href="http://www.lg.com">http://www.lg.com</a>
Latvija	8-0200-201	<a href="http://www.lg.com">http://www.lg.com</a>
Lietuva	8-800-08-081	<a href="http://www.lg.com">http://www.lg.com</a>
Eesti	800-9990	<a href="http://www.lg.com">http://www.lg.com</a>
Україна	0-800-303-000	<a href="http://www.lg.com">http://www.lg.com</a>
Қазақстан	8-8000-805-805 <small>(для мобильных телефонов) 2255 (кышкымалы телефондар үшін)</small>	<a href="http://www.lg.com">http://www.lg.com</a>
Ўзбекистон	8-800-120-2222	<a href="http://www.lg.com">http://www.lg.com</a>
Қырғызстан	8-0000-710-005	<a href="http://www.lg.com">http://www.lg.com</a>
Moldova	00-800-0071-0005 <small>(Только для стационарных телефонов)</small>	<a href="http://www.lg.com">http://www.lg.com</a>

**ЗВОНКИ БЕСПЛАТНЫЕ**



Запишите название модели и серийный номер телевизора, которые расположены на задней крышке телевизора, на случай, если вам понадобится техническое обслуживание.

Артқы қақпақта орналасқан этикеткаға қарап, теледидардың моделінің аты мен сериялық номерін жазып алыңыз. Егер Сізге сервистік көмек керек болған жағдайда сатушыға осы ақпараттарды көрсетіңіз.

Запишіть назву моделі та серійний номер телевизора які розташовані на задній панелі телевізора, на випадок якщо вам знадобиться технічне обслуговування.

Model / Модель / МОДЕЛЬ \_\_\_\_\_  
Serial number / Серийный номер /  
Сериялық номер/ СЕРІЙНИЙ НОМЕР \_\_\_\_\_

