

TOSHIBA

Leading Innovation >>>

SL73* Digital
Series
VL73* Digital
Series



REGZA



Содержание

УСТАНОВКА ТЕЛЕВИЗОРА

Меры предосторожности	4
Установка и важная информация	5
Пульт дистанционного управления	6
Вставка батареек и эффективный радиус действия пульта дистанционного управления	7

ПОДКЛЮЧЕНИЕ ТЕЛЕВИЗОРА

Подключение внешнего оборудования	8
Подключение устройства HDMI® или DVI ко входу HDMI	9
Подключение устройства HDMI	9
Подключение устройства DVI	9
Соединение REGZA-LINK	10
Подключение компьютера	11
Подключение ПК к терминалу RGB/PC	11
Подключение ПК к терминалу HDMI	11
Подключение к домашней сети	12
Проводное подключение телевизора к домашней сети	12
Беспроводное подключение телевизора к домашней сети при наличии Интернет-соединения	12
Элементы управления и входные соединения	13
Включение	13
Использование пульта дистанционного управления	13
Использование элементов управления и подключений	13

НАСТРОЙКА ТЕЛЕВИЗОРА

Приложение, активируемое при запуске	14
Быстрая установка	14
Вход антенны/кабеля (при наличии)	15
Автоматическая настройка	16
Ручная настройка ATV	16
Настройка	16
Пропуск	18
Сортировка программ	18
Ручная настройка DTV	19
Ручная настройка	19
Ручная настройка DVB-C	19
Настройки DTV	19
Каналы	19
Обновл. канала в режиме ожид.	20
Набор символов DVB	20
Быстрое сканирование	20
Настройка режима использования	20
Выключение аналогового режима	20

ОРГАНЫ УПРАВЛЕНИЯ И ФУНКЦИИ

Основные элементы управления	21
Быстрое меню	21

Выбор позиций	21
Отображение времени – только аналоговый режим	21
Стереорежим и передача на двух языках	21
Элементы управления звуком	22
Элементы управления громкостью и отключение звука	22
Двухканальное звучание	22
Баланс	22
Sound Navi	22
Параметр Окр. звук	23
Dolby Volume®	23
Регулировка динамического диапазона	23
Смещение уровня громкости	23
ТВ динамики	23
Настройки наушников	24
Аудио описание	24
Просмотр в широкоэкранный режим	25
Элементы управления изображением	27
Режим изображения	27
Параметры изображения	27
Сброс	27
Трехмерное управление цветом	27
Регулировка основных цветов	28
Цветовая температура	28
Настройки сенсора автояркости	28
Актив. управл. подсветкой	29
Уровень черного/белого	29
Статическая гамма	29
Уменьшение помех MPEG NR	29
DNR – цифровое шумоподавление	29
Resolution+	29
Active Vision M100	29
Режим Фильм	30
Экспертный режим	30
Сброс дополнительных настроек изображения	30
Визуальный контроль	30
Автоформат (широкоэкранный)	30
Растяжение 4:3	31
Голуб. экран	31
Положение изображения	31
Неподвижное изображение	31
Информация об HDMI	31
Использование домашней сети	32
Настройка сети	33
Беспроводная настройка	33
Расширенная настройка сети	35
Настройка системы имен доменов (только для серии VL)	36
Тест подсоединения сети (только для серии VL)	37
Использование программной клавиатуры	37
Настройка функции медиа рендерера	38
Установка	38
Медиа рендерер	38
Настройка имени устройства	38

Настройка веб-пароля	39	Информация о системе	59
Настройка медиа контроллера	39	Повторное вкл.ТВ	59
Настройка максим. громкости	39	Настройки ПК	60
Просмотр содержимого YouTube™ (только для серии VL)	40	Горизонтальное и вертикальное положение	60
Использование функции	40	Фаза синхросигнала	60
Использование медиаплеера	42	Частота синхросигнала	60
Основные операции	43	Сброс	60
Просмотр файлов фотографий	44	Выбор входа и AV-соединения	61
Просмотр файлов фильмов (на сервере DLNA CERTIFIED™ или устройстве USB)	46	Выбор входа	61
Воспроизведение музыкальных файлов (на сервере DLNA CERTIFIED™ или устройстве USB)	48	Пропуск внешнего входа	61
Использование функции Фоторамка	49	Выбор Входного сигнала	62
Открытие фоторамки	49	Маркировка источников входного видеосигнала	62
Настройка функций	50	Настройка низкочастотного громкоговорителя	62
Прочие функции	51	Звук ПК	63
Блокир. панели	51	Звук HDMI 3	63
Иллюминация TOSHIBA	51	Настройки HDMI	63
Таймеры	52	Выход цифрового звука	64
Программные таймеры – только цифровой режим	52	Использование REGZA-LINK	65
Таймер включения	52	Включение REGZA-LINK	65
Таймер сна	53	Авто вкл/выкл ТВ	65
Установки энергосбережения	53	Ждущий режим	65
Автовывключение	53	Регул. усилителя	65
Откл. питания при отсут. сигнала	53	Тип динамиков	65
Цифровая информация на экране и программа передач	54	Выбор источника входа для функции REGZA-LINK	65
Информация	54	Управление устройством воспроизведения REGZA-LINK	66
Программа	55	Воспроизведение одним касанием REGZA-LINK	66
Выбор или поиск жанра	55	Режим ожидания системы REGZA-LINK	66
Настройки цифрового режима – родительский контроль	56	Управление звуком системы REGZA-LINK	66
Настройка PIN-кода	56	Соединение с компьютером с помощью функции REGZA-LINK	66
Настройка родительского контроля	56	СЛУЖБЫ ТЕЛЕТЕКСТА	
Блокировка сети (только для серии VL)	56	Службы телетекста	67
Настройки цифрового режима – параметры канала	57	Выбор режимов	67
Выбор избранных каналов	57	Текстовая информация	67
Списки избранных каналов	57	Переход по страницам с использованием режима “Авто”	67
Пропуск каналов	57	Переход по страницам с использованием режима LIST	67
Блокировка каналов	57	Кнопки управления	68
Настройки цифрового режима – другие функции	58	УСТРАНЕНИЕ НЕПОЛАДОВ	
Субтитры	58	Вопросы и ответы	69
Языки звуковой дорожки	58	ИНФОРМАЦИЯ	
Общий интерфейс	58	Информация о лицензии	72
Апгрейд программы и лицензии	59	Информация	74
Авто апгрейд	59	Характеристики и принадлежности	76
Поиск новых версий программного обеспечения	59		
Лицензии прогр. обесп.	59		
Информация о системе и сброс настроек телевизора	59		

Меры предосторожности

Данное оборудование разработано и изготовлено в соответствии с международными стандартами безопасности, однако, как и при использовании любого другого электрооборудования, для получения оптимальных результатов во время эксплуатации и выполнения требований безопасности необходимо соблюдать меры предосторожности. Ознакомьтесь с приведенной ниже информацией по безопасности. Это сведения общего характера, предназначенные для пользователей бытовой электронной техники, однако не все они могут быть применимы к приобретенному вами оборудованию.

Циркуляция воздуха

Для обеспечения нормальной вентиляции обеспечьте зазор не менее 10 см от корпуса телевизора. Тем самым будут предотвращены перегрев и возможное повреждение телевизора. Не следует устанавливать телевизор в местах скопления пыли.

Повреждение в результате перегрева

Повреждение может произойти, если телевизор установлен в месте попадания на него прямых солнечных лучей или возле обогревателя. Следует избегать мест возникновения высокой температуры или влажности. В месте установки температура не должна выходить за пределы диапазона 5°C (минимум) - 35°C (максимум).

Питание от сети переменного тока

Для питания оборудования необходима электросеть 220-240 В переменного тока с частотой 50/60 Гц. Запрещается подключать оборудование к источнику постоянного тока или другим источникам электроснабжения. **ОБЯЗАТЕЛЬНЫЕ ТРЕБОВАНИЯ** предполагают, что телевизор не будет установлен на силовом проводе. Используйте только прилагаемый кабель. **НЕЛЬЗЯ** отсоединять сетевой штепсель от данного оборудования. В штепселе имеется специальный фильтр защиты от радиопомех отключение которого приведет к ухудшению эксплуатационных характеристик. **ПРИ ВОЗНИКНОВЕНИИ КАКИХ-ЛИБО ТРУДНОСТЕЙ ОБРАТИТЕСЬ К КВАЛИФИЦИРОВАННОМУ ЭЛЕКТРИКУ.**

Обязательные требования

ПРОЧИТАЙТЕ инструкцию по эксплуатации до использования оборудования.

ВСЕ электрические соединения (включая сетевой штепсель, удлинители и межсоединения, объединяющие компоненты оборудования) должны быть правильно выполнены в соответствии с указаниями производителя. Прежде чем выполнять или изменять подсоединения, отключите и отсоедините сетевой штепсель.

ОБРАТИТЕСЬ к продавцу в случае возникновения вопросов по установке, эксплуатации или безопасности оборудования.

СОБЛЮДАЙТЕ осторожность при использовании для оборудования стеклянных панелей и дверец.

НЕ СНИМАЙТЕ СТАЦИОНАРНЫЕ КРЫШКИ, ТАК КАК ОНИ ЗАКРЫВАЮТ ОПАСНЫЕ КОМПОНЕНТЫ И ДЕТАЛИ ПОД НАПРЯЖЕНИЕМ.

СЕТЕВОЙ ШТЕПСЕЛЬ ИСПОЛЬЗУЕТСЯ КАК РАЗЪЕМНОЕ УСТРОЙСТВО, ПОЭТОМУ ОН ДОЛЖЕН БЫТЬ ВСЕГДА ИСПРАВЕН.

Ограничительные требования

НЕ ПЕРЕКРЫВАЙТЕ вентиляционные отверстия оборудования такими предметами, как газеты, скатерти, шторы и т. п. Перегрев приведет к повреждению и сокращению срока службы оборудования.

НЕ ДОПУСКАЙТЕ попадания на оборудование капель или брызг, а также не помещайте на него предметы, наполненные жидкостью, например вазы.

НЕ УСТАНАВЛИВАЙТЕ на оборудовании или рядом с ним горячие предметы или источники открытого огня, например зажженные свечи или ночные светильники. От высокой температуры может расплавиться пластик и произойти возгорание.



ПРЕДУПРЕЖДЕНИЕ. Во избежание возникновения пожара держите свечи и другие источники открытого огня на расстоянии от устройства в течение всего периода эксплуатации.

НЕ ИСПОЛЬЗУЙТЕ самодельные подставки и НИКОГДА не закрепляйте ножки шурупами. Для обеспечения полной безопасности всегда используйте одобренные производителем подставки, кронштейны или ножки, а также прилагаемые к ним детали крепежа, указанные в инструкциях.

НЕ ОСТАВЛЯЙТЕ оборудование включенным в автоматическом режиме без присмотра, даже если в документации прямо заявлено, что оно предназначено для работы без присмотра или в режиме ожидания. Для отключения вытащите штепсель из розетки (убедитесь в том, что все члены семьи знают, как это делается). Для людей с ограниченными возможностями, возможно, потребуется сделать специальные приспособления.

НЕ СЛЕДУЕТ пользоваться оборудованием, если возникают сомнения в его работоспособности или если оно каким-то образом повреждено. Выключите оборудование, отсоединив сетевой штепсель от розетки, и проконсультируйтесь с продавцом.

ПРЕДУПРЕЖДЕНИЕ – чрезмерное звуковое давление, создаваемое наушниками, может стать причиной ухудшения слуха.

НИКОГДА не позволяйте никому, особенно детям, нажимать на экран или ударять по нему, проталкивать что-либо в отверстия, щели или другие прорези в корпусе.

НИКОГДА не пользуйтесь оборудованием без инструкции или не по назначению - это позволит обеспечить должную безопасность.

Установка и важная информация

Место установки

Не устанавливайте телевизор в местах, где он будет подвержен воздействию прямых солнечных лучей и яркого света. Для комфортного просмотра рекомендуется непрямой приглушенный свет. Чтобы прямой солнечный свет не попадал на экран, используйте шторы или жалюзи.

Установите телевизор на ровную, устойчивую поверхность, которая способна выдержать его вес. Чтобы предотвратить травмы и обеспечить устойчивое положение этого телевизора, прикрепите его к ровной поверхности с помощью ремешка (при наличии) или к стене с помощью прочного шнура и прилагаемого P-образного хомута.

Панели с ЖК-дисплеем изготавливаются по технологии высокой точности, но иногда в некоторых областях экрана могут отсутствовать элементы изображения или присутствовать светящиеся точки. Это не является признаком неисправности.

Устанавливайте телевизор в таком месте, где отсутствует возможность его повреждения от толчков или ударов другими предметами, в результате которых экран может быть разбит или поврежден. Кроме того, убедитесь в том, что отсутствует возможность попадания мелких предметов в щели и отверстия в корпусе.

Чистка экрана и корпуса...

Выключите питание телевизора и протрите экран и корпус мягкой сухой тканью. **Не рекомендуется** использовать какие-либо чистящие средства или растворители, так как это может повредить экран или корпус.

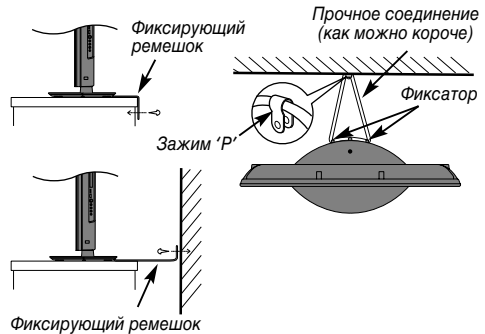

Тип подставки может отличаться в зависимости от модели

Примечание

Функция цифрового приема этого телевизора действует только в странах, перечисленных в разделе "Страна" меню "НАСТРОЙКА". В зависимости от страны и региона некоторые функции этого телевизора могут не действовать. Прием будущих дополнительных или усовершенствованных услуг данным телевизором не может быть гарантирован. Если статические изображения, создаваемые при вещании 4:3, логотипы идентификации каналов, отображение экранов компьютера, видеоигры, экранные меню и т.д. остаются на экране телевизора в течение длительного времени, они могут оставить след на экране, поэтому рекомендуется уменьшать уровни яркости и контрастности. Длительное, непрерывное отображение изображения формата 4:3 на экране 16:9 может привести к образованию остаточного изображения кромки на экране 4:3. Это не является дефектом ЖК-дисплея и не является предметом гарантии производителя. Регулярное использование других режимов размера изображения (например, Super Live) предотвратит образование постоянного остаточного изображения.

ОГОВОРКА ОБ ИСКЛЮЧЕНИИ

Компания Toshiba ни при каких обстоятельствах не несет ответственности за ущерб или повреждение продукта, вызванные следующими причинами:

- i) пожар;
- ii) землетрясение;
- iii) случайное повреждение;
- iv) намеренно неправильная эксплуатация продукта;
- v) эксплуатация продукта в неподходящих условиях;
- vi) ущерб или повреждение продукта, возникшие во время использования его третьими лицами;
- vii) любое повреждение или ущерб, возникшие в результате неправильного выполнения или игнорирования владельцем инструкций, приведенных в руководстве пользователя;
- viii) любой ущерб или повреждение, возникшие непосредственно в результате неправильной эксплуатации или неисправной работы продукта, используемого вместе с другим присоединенным оборудованием.

Более того, ни при каких обстоятельствах компания Toshiba не будет нести ответственность за любой косвенный ущерб или повреждение, включая помимо прочего упущенную выгоду, приостановку работы, потерю записанных данных, возникшие как при нормальной эксплуатации продукта, так и при неправильном его использовании.

ПРИМЕЧАНИЕ. Если возможно, необходимо использовать стеной кронштейн или подставку Toshiba.

Пульт дистанционного управления

Краткая справочная информация по пульту дистанционного управления.

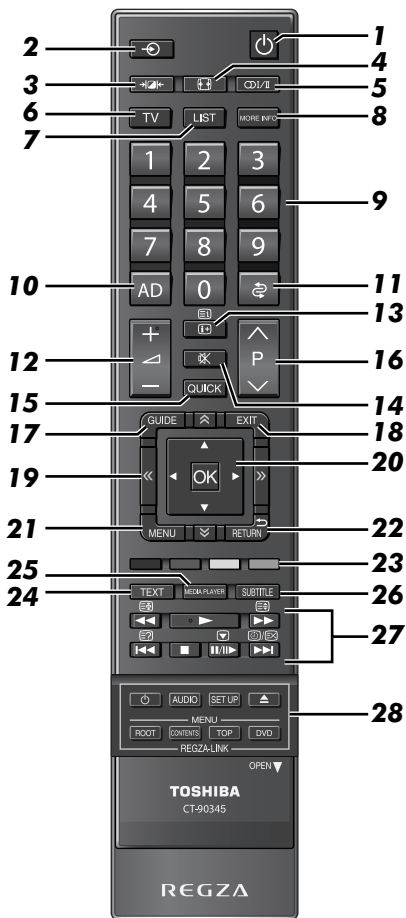

- 1 Включение/режим ожидания
- 2 Выбор внешних источников входного сигнала
- 3 Выбор режима изображения
- 4 Просмотр в широкоэкранном режиме
- 5 Dolby Digital Стереорежим/передача на двух языках
- 6 Выбор режима телевизора
- 7 Доступ к списку аналоговых или цифровых каналов
- 8 Доступ к меню "Больше информ."
- 9 Цифровые кнопки
- 10 Включение/выключение аудио описания

- 11 Возврат к предыдущей позиции программы
- 12 Изменение уровня громкости звука телевизора
- 13 Отображение информации на экране
Доступ к индексной странице в режиме текста
- 14 Отключение звука телевизора
- 15 Доступ к экрану Быстрое меню
- 16 Изменение порядка программ
Смена страниц ТЕЛТЕКСТА
- 17 Отображение цифровой программы передач
- 18 Выход из меню
- 19 $\leftarrow \rightarrow \uparrow \downarrow$ Переход на страницу вверх, вниз, влево или вправо
- 20 При использовании меню перемещайте курсор на экране стрелками вверх, вниз, влево или вправо. **OK** используется для подтверждения выбора
- 21 Экранные меню
- 22 Возврат к предыдущему меню
- 23 **Цветные кнопки:** Кнопки управления текстом и интерактивной службой
- 24 Вызов телетекста
- 25 Доступ к меню "Медиаплеер"
- 26 Цифровые субтитры или аналоговые страницы с текстовыми субтитрами (при наличии)
- 27 **Работа в режиме телевизора:**

- Freeze Неподвижное изображение
- Time Shift Аналоговое отображение времени

Работа в текстовом режиме:

- Text Off Отображение скрытого текста
- Text On Удержание желаемой страницы
- Text Size Увеличение размера телетекста на экране
- Text Exit Выбор страницы при просмотре обычного изображения

Использование программы передач:

- Fast Back - 24 часа
- Fast Forward + 24 часа
- Page Back - 1 страница
- Page Forward + 1 страница

Работа в режиме воспроизведения:

- Play ВОСПРОИЗВЕДЕНИЕ
- Stop ОСТАНОВКА ВОСПРОИЗВЕДЕНИЯ
- Pause ПАУЗА/ШАГ
- Still ПРОПУСК-НАЗАД
- Fast Back ПЕРЕМОТКА
- Fast Forward ПЕРЕМОТКА ВПЕРЕД
- Still ПРОПУСК-ПЕРЕМОТКА ВПЕРЕД

28 Режим REGZA-LINK:

- Power Включение/режим ожидания
- AUDIO** Доступ к меню **AUDIO**
- SET UP** Доступ к меню **SET UP**
- Up ИЗВЛЕЧЕНИЕ ДИСКА
- ROOT** Доступ к меню **ROOT**
- CONTENTS** Доступ к меню **CONTENTS**
- TOP** Доступ к меню **TOP**
- DVD** Доступ к меню **DVD**

Вставка батареек и эффективный радиус действия пульта дистанционного управления

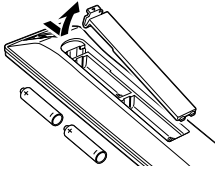

Снимите заднюю крышку, открывающую доступ к батарейному отсеку, и вставьте батарейки, соблюдая полярность. Для данного пульта дистанционного управления подходят батарейки типа AAA, IEC R03 1,5 В.

Не вставляйте использованную, старую батарейку вместе с новой, а также не вставляйте вместе батарейки разных типов. Разряженные батарейки следует немедленно извлекать из пульта, чтобы не допустить протечки кислоты в батарейный отсек. Утилизацию батареек следует выполнять в соответствии с инструкциями, указанными на странице стр. 73 данного руководства. **Предупреждение.** Батарейки не должны подвергаться воздействию высокой температуры, источниками которой могут быть солнечный свет, огонь и т. д.

Эффективность работы пульта дистанционного управления ухудшается при увеличении расстояния более пяти метров или при внешнем угле 30° от центра экрана телевизора. Если зона действия уменьшается из-за разряженных батареек, замените их.

Подключение внешнего оборудования

Перед подключением внешнего оборудования выключите все выключатели питания. В случае отсутствия выключателя отсоедините штепсель от настенной розетки.

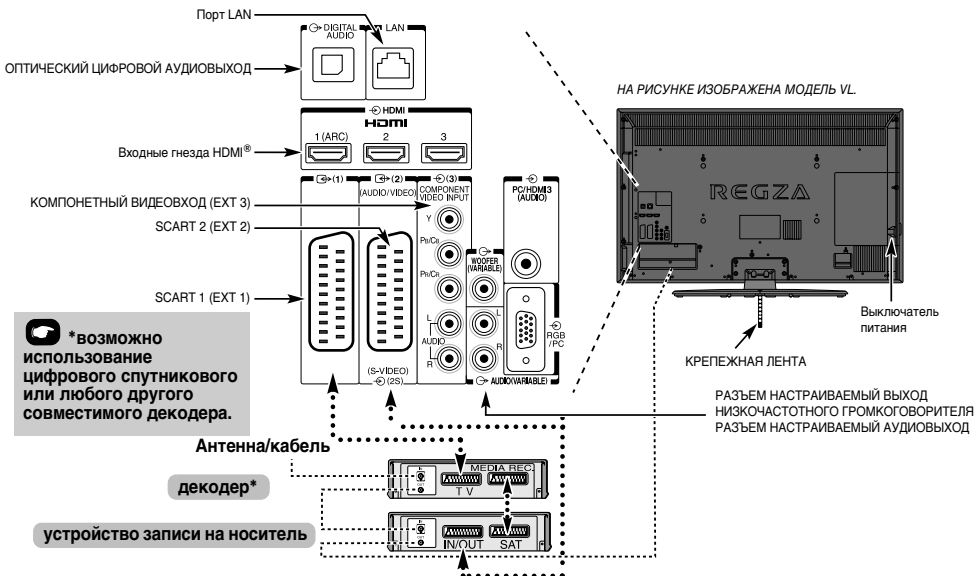

Антенные кабели:

Подсоедините антенну к гнезду на задней панели телевизора. Если используется декодер* и/или устройство записи на носитель, необходимо подсоединить антенный кабель к телевизору через декодер и/или устройство записи на носитель.

Кабели SCART:

Подсоедините к телевизору гнездо видеоманитрона **IN/OUT**. Подсоедините к телевизору гнездо декодера **TV**. Соедините гнездо устройства записи на носитель **SAT** с гнездом декодера **MEDIA REC**.

Перед запуском функции **Автомат. Настройка** установите для декодера и устройства записи на носитель **режим ожидания**.

Рядом с гнездами **COMPONENT VIDEO INPUT** находятся гнезда звуковых сигналов, по которым будут подаваться звуковые сигналы каналов **L (Л)** и **R (П)**.

Гнездо цифрового аудиовыхода позволяет подсоединять поддерживаемую систему объемного звучания.

ПРИМЕЧАНИЕ. Этот выход всегда активен.

HDMI® (High-Definition Multimedia Interface - мультимедийный интерфейс высокой четкости) предназначен для использования с DVD-оборудованием декодером или электрическим оборудованием с цифровым аудио- и видеовыходом. Он рассчитан на оптимальную производительность при обработке видеосигналов высокой четкости 1080i и 1080p, хотя может также принимать и отображать сигналы VGA, 480i, 480p, 576i, 576p и 720p.

Отобразятся также сигналы формата ПК.

ПРИМЕЧАНИЕ. Несмотря на то, что к данному телевизору можно подключать оборудование с интерфейсом HDMI, некоторые виды такого оборудования могут работать некорректно.

Порт **LAN** используется для подключения телевизора к домашней сети.

На этом телевизоре можно воспроизводить цифровое содержимое, сохраненное на устройстве **DLNA CERTIFIED™** с функциями сервера.

К разъемам задней панели телевизора можно подключать разнообразное внешнее оборудование, поэтому по всем видам подключения дополнительного оборудования необходимо обращаться к соответствующим руководствам по эксплуатации для пользователей.

SCART 1 рекомендуется использовать для декодера, а **SCART 2** - для устройства записи на носитель.

При подключении устройств **S-Video** установите для режима ввода **EXT 2** значение **S-VIDEO**. См. стр. 62.

Разъемы **НАСТРАИВАЕМЫЙ АУДИОВЫХОД** позволяют воспроизводить звук с телевизора с помощью аудиосистемы.

Разъем **VARIABLE WOOFER OUT** позволяет подключать внешний сабвуфер.

Если телевизор автоматически переключается на внешнее оборудование, нажмите кнопку нужной программы, чтобы вернуться к обычному режиму просмотра телевизора. Чтобы переключиться на внешнее оборудование, нажмите кнопку **↺** и выберите любой из режимов: **DTV, EXT 1, EXT 2, EXT 3, EXT 4, HDMI 1, HDMI 2, HDMI 3, HDMI 4, ПК** или **ATV**.

Если в режиме **DTV** выбран режим внешнего входа, с гнезда **SCART** не будут выводиться видео-аудиосигналы.

Подключение устройства HDMI® или DVI ко входу HDMI

Входное гнездо HDMI телевизора принимает цифровый звук и несжатое цифровое видео с устройства HDMI, а также несжатое цифровое видео с устройства DVI (Digital Visual Interface - цифровой видеоинтерфейс).

Данное входное гнездо принимает программный материал HDCP (High-Bandwidth Digital-Content Protection - стандарт защиты широкополосных цифровых данных) в цифровом формате EIA/CEA-861-D-совместимых ^[1] потребительских электронных устройств (таких как декодер каналов кабельного телевидения или DVD-проигрыватель с выходом HDMI или DVI). Для получения информации о форматах видеосигналов см. стр. 75.

ПРИМЕЧАНИЕ.

- Некоторое оборудование HDMI ранних версий может некорректно работать с новыми телевизорами, поддерживающими HDMI, в связи с принятием нового стандарта. Сначала отключите кабель HDMI и попробуйте установить для режимов **INSTAPOINT™** и **Включение типа контента** значение "Выкл". Источник с интерфейсом HDMI ранней версии должен нормально работать с телевизором. См. стр. 63.
- Поддерживаемый аудиоформат: линейный PCM, частота дискретизации 32/44,1/48 кГц.

Подключение устройства HDMI

Подсоедините кабель HDMI (разъем типа A) к терминалу HDMI.

Для обеспечения нормальной работы рекомендуется использовать кабель HDMI с логотипом HDMI (HDMI).

- Если соединение HDMI поддерживает сигнал 1080p и (или) телевизор поддерживает частоту регенерации выше 50 Гц, необходимо использовать кабель 2 категории. Обычный кабель HDMI/DVI может некорректно работать в этом режиме.
- Кабель HDMI передает как видео-, так и аудиосигнал. Отдельный кабель аналогового аудиосигнала не требуется (см. иллюстрацию).
- См. раздел "Звук HDMI 3" на стр. 63.

Терминал HDMI 4 располагается на боковой стенке телевизора.

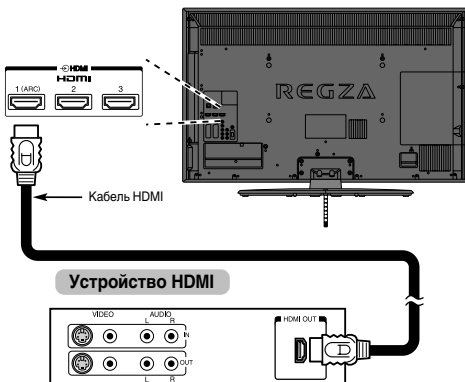

Для просмотра видеобразия с устройства HDMI нажмите кнопку , чтобы выбрать режим HDMI 1, HDMI 2, HDMI 3 или HDMI 4.

Подключение устройства DVI

Подсоедините переходный кабель HDMI-DVI (разъем HDMI типа A) к терминалу HDMI 3 и аудиокабели к гнезду PC/HDMI 3 (AUDIO) (см. рисунок).

- Рекомендуемая длина кабеля адаптера HDMI-DVI составляет 2 м.
- По переходному кабелю HDMI-DVI передается только видеосигнал. Необходим отдельный кабель аналогового аудиосигнала.
- См. раздел "Звук HDMI 3" на стр. 63.

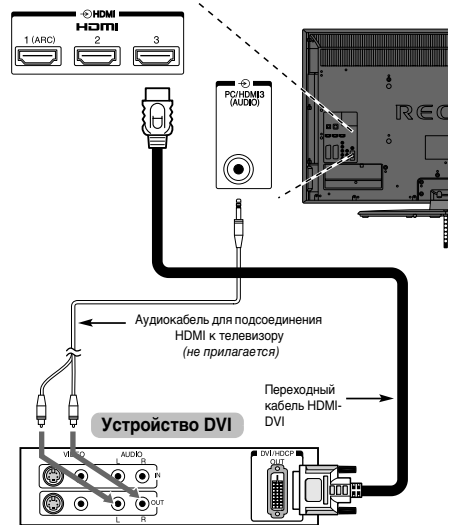

ПРИМЕЧАНИЕ.

Для правильного включения и выключения устройства HDMI или DVI рекомендуется выполнять следующие действия.

- При включении электронных компонентов сначала включайте телевизор, а затем устройство HDMI или DVI.
- При выключении электронных компонентов сначала выключайте устройство HDMI или DVI, а затем телевизор.

Соединение REGZA-LINK

При подключении REGZA-LINK-совместимого усилителя аудио/видео или устройства воспроизведения основными функциями подключенных аудио/видеоустройств можно управлять с помощью пульта дистанционного управления, прилагаемого к телевизору. Для ознакомления с разъяснениями, относящимися к настройке и операциям, см. стр. 65–66.

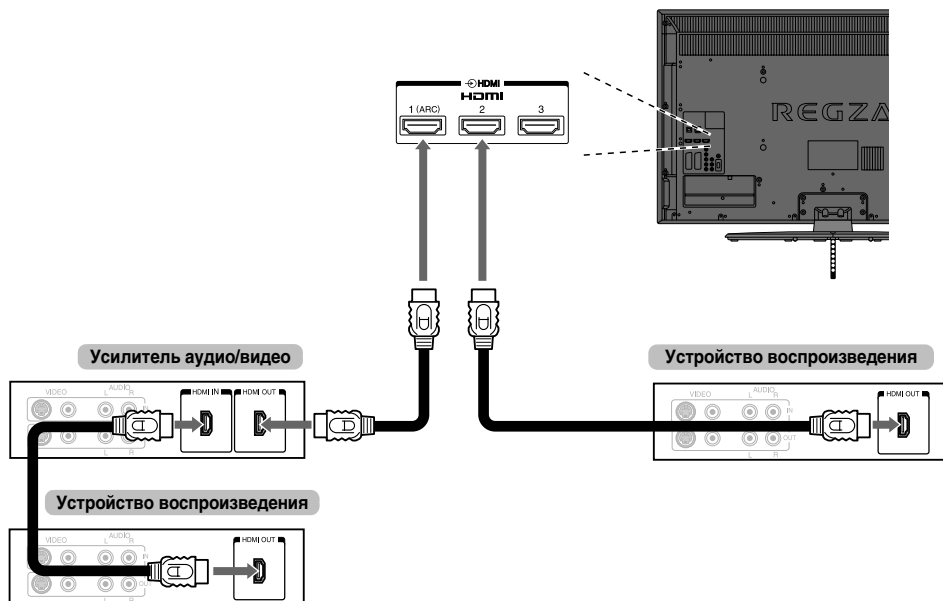

Для выполнения изображенных выше подключений потребуется три кабеля HDMI (см. стр. 9).

ПРИМЕЧАНИЕ.

- В случае подключения нескольких устройств функция REGZA-LINK может работать некорректно.
- Для обеспечения нормальной работы рекомендуется использовать кабели HDMI с логотипом HDMI (HDMI CERTIFIED).
- Терминал HDMI 4 располагается на боковой стороне телевизора.
- Эта функция доступна при наличии одного ПК и одного усилителя аудио/видео.
Эта функция доступна при раздельном подключении одного ПК и одного усилителя аудио/видео. Однако она может работать неправильно, если ПК подключен через усилитель аудио/видео.

Перед тем как приступить к управлению устройствами:

- После выполнения всех изображенных выше подключений настройте меню Настройка REGZA-LINK по своему усмотрению (см. стр. 65).
- Подключенные устройства также должны быть настроены. Подробную информацию см. в руководстве по эксплуатации для каждого устройства.
- В соответствии с требованиями стандарта HDMI для функции REGZA-LINK используется технология CEC.
- Эта функция ограничивается моделями, поддерживающими технологию REGZA-LINK компании Toshiba. Однако компания Toshiba не несет ответственности за такие операции. Для получения подробной информации о совместимости см. конкретные инструкции по эксплуатации.

Подключение компьютера

С помощью соединения RGB/PC или HDMI на телевизоре можно отображать дисплей компьютера и прослушивать звук через громкоговорители телевизора.

Подключение ПК к терминалу RGB/PC

При подключении ПК к терминалу RGB/PC на телевизоре используйте аналоговый компьютерный кабель RGB (15-контактный) и аудиокабель для ПК, подключаемый к гнездам PC/HDMI 3 (AUDIO). В подменю **AV-соединение** меню **НАСТРОЙКА** выберите для параметра **Звук PC/HDMI 3** значение **ПК**.

задняя панель телевизора

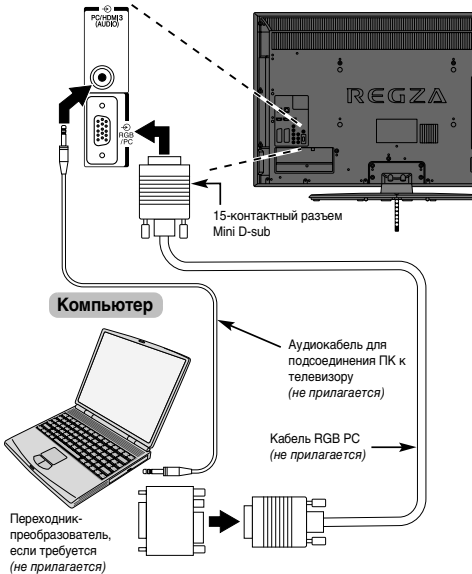

Для использования ПК задайте на нем выходное разрешение для монитора до подключения компьютера к телевизору. Для получения информации о форматах сигналов ПК см. стр. 74.

Для отображения оптимального изображения воспользуйтесь функцией настройки ПК (см. стр. 63).

ПРИМЕЧАНИЕ.

- Разъем ввода аудиосигналов с ПК на телевизоре используется совместно с разъемом ввода аналоговых аудиосигналов HDMI 3 (см. стр. 63).
- Некоторые модели ПК невозможно подключить к данному телевизору.
- Для компьютеров с совместимым 15-контактным терминалом mini D-sub переходник не требуется.

- В зависимости от диска DVD и характеристик ПК, на котором воспроизводится содержимое DVD-Video, некоторые эпизоды могут быть пропущены или будет невозможна пауза во время просмотра эпизодов под разными углами.
- По краям экрана могут появиться полосы, или некоторые части изображения станут невидны. Это не является неисправностью, а вызвано изменением масштаба изображения в соответствии с настройками.
- При выборе режима ввода с ПК некоторые функции телевизора будут недоступны, например **Система цветности** в меню **НАСТРОЙКА**.
- При подключении определенной модели ПК с редким сигналом этот сигнал может быть распознан некорректно.

Подключение ПК к терминалу HDMI

При подключении ПК к терминалу HDMI на телевизоре используйте переходной кабель HDMI-DVI и кабель аналогового аудиосигнала.

Если ПК подключается к терминалу HDMI, используйте кабель HDMI (разъем типа A). Отдельный кабель аналогового сигнала не требуется (см. стр. 9).

задняя панель телевизора

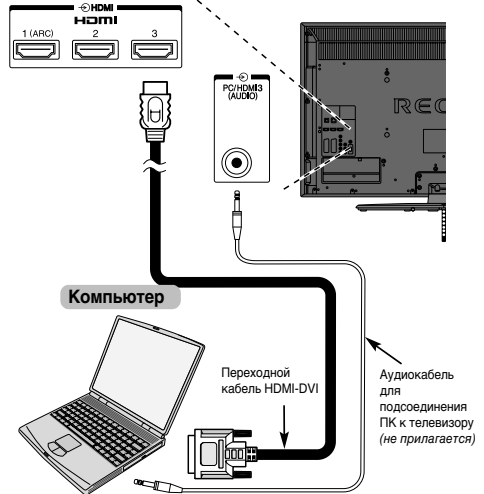

Для получения информации о ПК и форматах видеосигналов см. стр. 75.

ПРИМЕЧАНИЕ.

- Края изображений могут быть скрыты.
- При подключении определенной модели ПК с редким сигналом этот сигнал может быть распознан некорректно.

Подключение к домашней сети

С помощью порта LAN телевизор Toshiba можно подключить к домашней сети. Эту революционную сетевую развлекательную систему можно использовать для доступа к фотографиям, видео- и аудиофайлам, которые хранятся на сервере DLNA CERTIFIED™, а также воспроизводить или просматривать эти файлы на телевизоре.

ПРИМЕЧАНИЕ.

- Для подключения к общественной сети вне дома используйте маршрутизатор. Сервер DLNA рекомендуется использовать в частной сети.
- При использовании концентратора или коммутатора для подключения телевизора к домашней сети не удастся использовать автоматическую настройку, и сетевой адрес потребует настроить вручную. См. стр. 36.
- При использовании маршрутизатора с встроенной поддержкой протокола DHCP воспользуйтесь автоматической настройкой. Выполнить настройку вручную, возможно, не удастся.
- При подключении телевизора к ПК напрямую используйте перекрестный сетевой кабель.

Беспроводное подключение телевизора к домашней сети при наличии Интернет-соединения

См. раздел "Беспроводная настройка" на стр. 33.

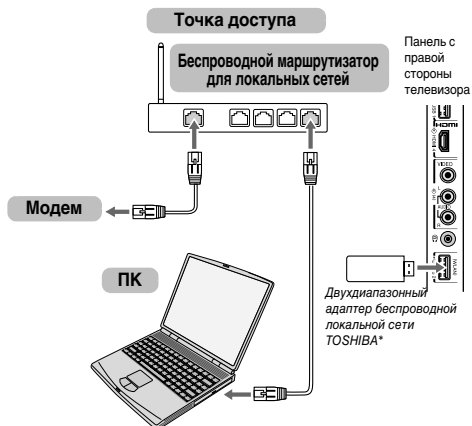

При использовании S-образного кабеля для подключения к адаптеру беспроводной локальной сети WLAN;

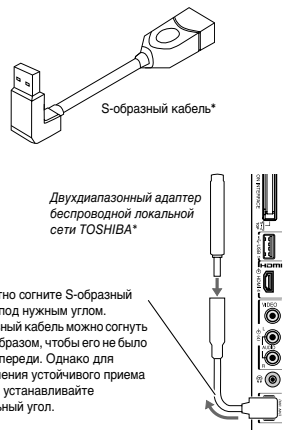

Аккуратно согните S-образный кабель под нужным углом. S-образный кабель можно согнуть таким образом, чтобы его не было видно спереди. Однако для обеспечения устойчивого приема сигнала устанавливайте правильный угол.

* Двухдиапазонный адаптер беспроводной локальной сети TOSHIBA и S-образный кабель прилагаются к моделям серии VL и не прилагаются к моделям серии SL.

Скорость передачи данных по беспроводной локальной сети, а также диапазон ее охвата зависит от окружающих электромагнитных условий, наличия преград, конструкции точки доступа и ее настроек, а также от схемы расположения оборудования клиента и конфигурации программного/аппаратного обеспечения. Настоящая скорость передачи данных будет ниже теоретической максимальной скорости.

Проводное подключение телевизора к домашней сети

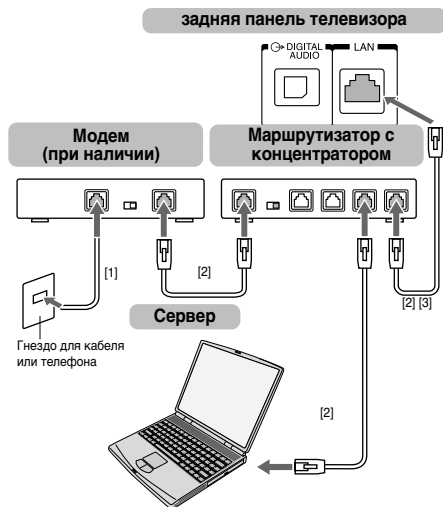

[1] Коаксиальный или телефонный кабель (в зависимости от типа модема)

[2] Стандартный кабель для локальных сетей

[3] НЕ подсоединяйте кабель от гнезда для телефона непосредственно к порту LAN телевизора.

Элементы управления и входные соединения

К входным гнездам боковой панели телевизора можно подключать разнообразное внешнее оборудование. Несмотря на то, что все необходимые регулировки телевизора и управление им можно выполнять с помощью пульта дистанционного управления, для некоторых функций можно пользоваться кнопками на телевизоре.

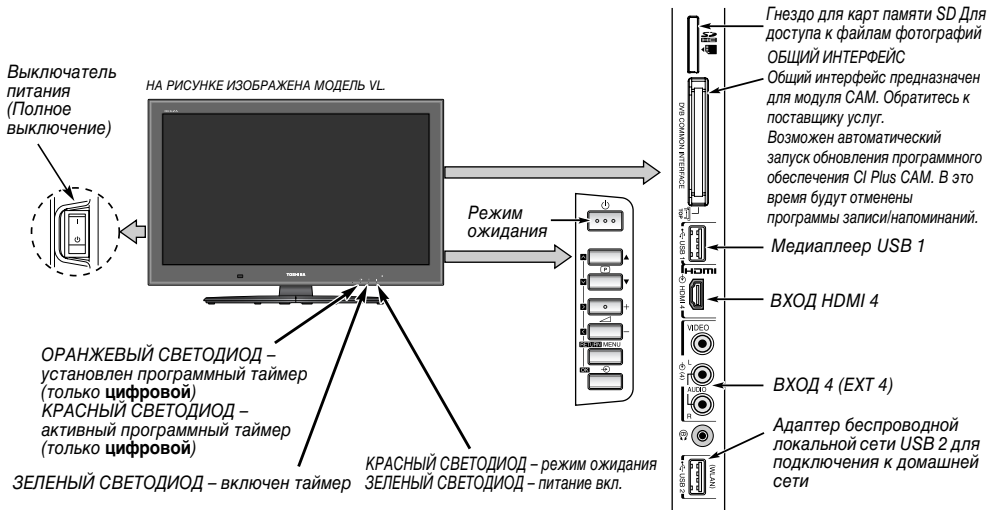

Включение

Если КРАСНЫЙ СВЕТОДИОД не горит, убедитесь, что сетевой штепсель подключен к источнику питания, и нажмите кнопку \odot /L. Кнопка включения питания телевизора находится с левой стороны. Если изображение не появляется, нажмите кнопку \odot на пульте дистанционного управления; это займет несколько секунд. Загорится ЗЕЛЕНЫЙ СВЕТОДИОД.

Чтобы перевести телевизор в режим ожидания, нажмите кнопку \odot на пульте дистанционного управления. Для просмотра телевизора снова нажмите кнопку \odot . Изображение появится через несколько секунд.

Экономия энергии.

Рекомендуется использовать телевизор с заводскими настройками. Заводские настройки ориентированы на экономичное использование энергии.

При отключении телевизора от сети переменного тока или отключении от розетки телевизор практически перестанет потреблять электроэнергию. Рекомендуется отключать телевизор, если не планируется его использование в течение длительного времени, например если пользователь собирается уехать в отпуск.

При уменьшении уровня яркости экрана снизится потребление электроэнергии.

Эффективное использование электроэнергии позволяет снизить потребление электроэнергии и таким образом сократить расходы.

ПРИМЕЧАНИЕ. При переключении телевизора в режим ожидания потребление электроэнергии телевизором будет снижено, но не полностью.

Использование пульта дистанционного управления

Чтобы отобразить меню, нажмите кнопку **MENU** на пульте дистанционного управления.

Меню отобразится в виде списка из пяти разделов. При выборе любого из обозначений с помощью навигационных клавиш \blacktriangleleft или \blacktriangleright на пульте дистанционного управления внизу появятся соответствующие параметры.

ПРИМЕЧАНИЕ. В режимах DTV (цифровое телевидение) и ATV (аналоговое телевидение) вид меню аналогичен; однако некоторые элементы могут быть недоступны и отображаться серым цветом.

Для использования этого параметра нажмите кнопки \blacktriangle и \blacktriangledown на пульте дистанционного управления, чтобы переместиться вверх или вниз, а затем нажмите кнопку \blacktriangleleft или \blacktriangleright , чтобы выбрать нужный параметр. Следуйте инструкциям на экране. В данном руководстве подробно описаны функции каждого меню.

Использование элементов управления и подключений

Для изменения громкости нажимайте кнопку \triangleleft +.

Для смены программы нажимайте кнопку \blacktriangledown P \blacktriangle .

Нажмите кнопку **MENU** и \blacktriangleleft , \blacktriangleright , \blacktriangle или \blacktriangledown для управления менюми и изображениями.

Нажмите кнопку **MENU** для завершения.

Функция медиаплеера обеспечивает доступ к файлам фотографий, хранящимся на устройстве USB и карте памяти SD.

Только для серии VL функция медиаплеера позволяет воспроизводить музыкальные файлы и фильмы через USB 1.

ПРИМЕЧАНИЕ. Разъем USB обладает ограниченной функциональностью и Toshiba не несет ответственности за повреждения постороннего подключенного оборудования.

Чтобы воспользоваться беспроводной сетью с помощью "адаптера беспроводной локальной сети TOSHIBA WLM-10U2", необходимо использовать разъем USB 2. Для правильной работы этой функции необходимо использовать устройство для беспроводной локальной сети TOSHIBA. Эта функция доступна только при использовании "адаптера беспроводной локальной сети TOSHIBA WLAN".

ПРИМЕЧАНИЕ. По состоянию на апрель 2010 года двухдиапазонный адаптер беспроводной локальной сети TOSHIBA не лицензирован для продаж в России.

Для выбора внешних источников входного сигнала нажимаем кнопку \oplus , пока не будет выбран необходимый источник.

Подробную информацию о подключаемом оборудовании всегда см. в соответствующем руководстве пользователя.

Приложение, активируемое при запуске

Перед включением телевизора переведите декодер и устройство записи в режим **ожидания** (если это возможно).

Для настройки телевизора используйте кнопки пульта дистанционного управления, описанные на стр. 6.

Быстрая установка

- 1 Нажмите кнопку . Появится экран **Menu Language** (Язык меню). Этот экран появится при первом включении телевизора, а также после каждого выбора **Повторное вкл.ТВ.**
- 2 Нажмите кнопку , , или , чтобы выбрать язык меню, а затем нажмите кнопку .
- 3 Выделите пункт **Страна** и выберите страну с помощью кнопок или . Телевизор выполняет настройку станций для выбранной страны.

Быстрая установка	
Страна	Россия
Основной язык субтитров	Русский
Дополн. язык субтитров	Русский
Основной язык аудио	Русский
Дополнительный язык аудио	Русский

ПРИМЕЧАНИЕ.

- Следующие меню дисплея могут немного отличаться в зависимости от выбранной страны.
- Если требуемая страна отсутствует в списке, выберите пункт **Прочие**.

- 4 Нажмите , отобразится экран **Размещение**.

Размещение	
Для использ. ТВ для показа демонстраций в торговых залах выберите [Магазин]. Режим [Дом] рекомендуется для обычного использ.	
	Дом

- 5 Нажмите или для выбора **Дом** или **Магазин**. Для домашнего использования выберите **Дом**.
- 6 Нажмите . Если в шаге 5 выбрано значение **Сохранить**, появится окно с подтверждением режима **Сохранить**. При выборе значения **Да** в этом окне телевизор перейдет к экрану настройки **Авто демо**.

- 7 Нажмите кнопку , появится экран **Монтаж ТВ**, затем нажмите кнопку или , чтобы выбрать значение **Подставка** или **Стена**.

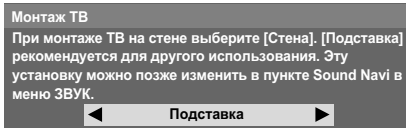

- 8 Нажмите кнопку , появится экран **AutoView**, затем нажмите кнопку или , чтобы выбрать **Да** или **Нет**.

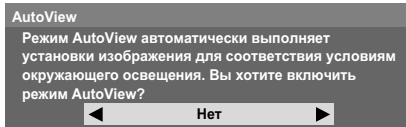

- 9 Нажмите кнопку . Если отобразится экран **Ант/Кабель**, нажмите кнопку или , чтобы выбрать значение **Антенна** или **Кабель**, а затем нажмите кнопку , чтобы установить флажок .

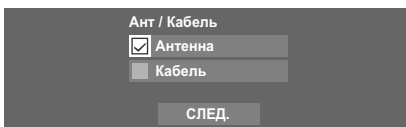

- 10 Выберите пункт **СЛЕД.** и нажмите . Отобразится экран запуска **Автомат. Настройка**, на котором следует выбрать варианты **DTV** и **ATV**, **DTV** или **ATV** при их наличии. Используйте или , чтобы выбрать соответствующий режим.

- 11 Нажмите или , чтобы выделить **Нач.скан.**, затем нажмите .

Телевизор начнет поиск доступных каналов **DTV** и (или) **ATV**. На строке выполнения будет отображаться состояние поиска.

Необходимо подождать, пока телевизор завершит поиск.

Автомат. Настройка		
Состояние	Найд.	
DTV наст	3%	2
ATV наст	Подождите...	
Канал: С7		

По завершении поиска телевизор автоматически выберет первую по счету программу.

На экране **Автомат. Настройка** появится общее число обнаруженных служб.

- 12 Нажмите или для просмотра списка **DTV** (цифровой канал) или **ATV** (аналоговый канал).

13 С помощью кнопки ▲ или ▼ перейдите по списку для выбора канала, затем нажмите **OK** для просмотра.

В режиме **ATV** некоторые области могут принимать дублированные станции. При этом возможны появление нечеткого изображения или слабый уровень сигнала, поэтому порядок станций можно изменить с помощью функции **ATV Ручная настройка**.

ПОМНИТЕ. Нажимайте **TV** каждый раз для переключения между режимами **ATV** и **DTV** (или режимами **DTV ТВ/DTV РАДИО/DTV ТЕКСТ** при их наличии).

ПРИМЕЧАНИЕ. Время будет устанавливаться автоматически в зависимости от передачи, однако его можно перевести вперед или назад в меню **Уст. местного времени** на экране **DTV уст.**

ПРИМЕЧАНИЕ.
В меню **Повторное вкл.ТВ** можно войти с меню **НАСТРОЙКА**.

Вход антенны/кабеля (при наличии)

В этом меню можно установить кабель в качестве источника входа сигнала радиочастоты.

1 Нажмите **MENU** и выберите пункт **НАСТРОЙКА**.

2 Используйте кнопку ▼ для выделения пункта **Вход ант./каб.**, затем используйте кнопки ◀ и ▶ для выбора пункта **Антенна** или **Кабель**.

ПРИМЕЧАНИЕ. При выполнении попытки изменить значение параметра **Вход ант./каб.** отобразится предупреждающее сообщение с запросом PIN-кода (если задан PIN-код) или запрос на выполнение функции **Автомат. Настройка**.

3 При установке для параметра **Вход ант./каб.** значения **Кабель** на экране **Автомат. Настройка** отобразятся следующие параметры настройки.

Нажмите ▲ или ▼, чтобы выделить параметр, затем ◀ или ▶, чтобы выбрать требуемое значение.

Автомат. Настройка	
Режим настройки	DTV и ATV
	Нач.скан.
DTV	
Тип сканир.	◀ Быстрое сканир. ▶
Начальная част.	Авто
Конечная част.	Авто
Модуляция	Авто
Скор. передачи символов	Авто
ID сети	Авто

За исключением параметров **Тип сканир.** и **Модуляция** в режиме DTV все следующие параметры имеют 2 режима работы. Первым режимом является **Авто**, в котором значения всех параметров устанавливаются системой. Вторым режимом является **Вход**, в котором имеется возможность ввода одного значения вместо предустановленного. Если в текущий момент отсутствуют настроенные каналы и выбран режим **Вход**, будут отображены значения системы по умолчанию. Однако в случае наличия настроенного канала при выборе параметра будет отображено значение текущего канала.

DTV Тип сканир.:

Этот параметр определяет, какой тип сканирования будет выполнен: **Быстрое сканир.** или **Полное сканир.** **Быстрое сканир.** является упрощенной версией **Полное сканир.** и занимает меньше времени.

DTV Начальная част.:

Этот параметр задает частоту, с которой начнется сканирование.

DTV Конечная част.:

Этот параметр задает частоту, до которой будет выполняться сканирование.

* Допустимыми значениями частоты являются 113,000-858,00 для C-Book/Other и 114,000-858,00 для Nordig-C. В случае ввода значения, выходящего за пределы этих диапазонов, в качестве значения будет автоматически установлено минимальное или максимальное значение допустимого диапазона.

DTV Модуляция:

Выбор одной из пяти настроек квадратурной модуляции.

DTV Скор. передачи символов:

Скорость передачи данных (Кс/с) при сканировании.

* В качестве скорости передачи символов можно использовать значения из диапазона 4000-7200. В случае ввода значения, выходящего за пределы этого диапазона, в качестве значения будет автоматически установлено минимальное или максимальное значение допустимого диапазона.

DTV ID сети:

Идентификатор сети, используемый для сканирования. Этот параметр отображается серым цветом при установке для типа сканирования DTV значения "Полное сканир."

* В качестве идентификатора сети можно использовать значение из диапазона 1-65535. В случае ввода значения, выходящего за пределы этого диапазона, в качестве значения будет автоматически установлено минимальное или максимальное значение допустимого диапазона.

Автоматическая настройка

ПРИМЕЧАНИЕ. При появлении в вещании новых служб потребуется перенастроить телевизор, чтобы увидеть их.

При использовании функции **Автомат. Настройка** телевизор будет полностью перенастроен, кроме того, ее можно использовать для обновления списка каналов. **Рекомендуется периодически запускать функцию Автомат. Настройка, чтобы добавлять все новые службы.** Все текущие программы и настройки, например заблокированные программы, при этом будут потеряны.

- 1 Нажмите **MENU** и используйте кнопки ◀ и ▶ для выбора меню **НАСТРОЙКА**. Используйте кнопку ▼ для выделения пункта **Автомат. Настройка**. Нажмите **OK**.

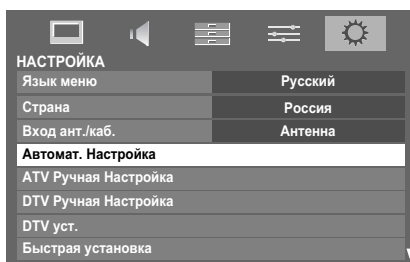

- 2 Откроется экран с предупреждением о том, что выбранные ранее программы и настройки будут потеряны.

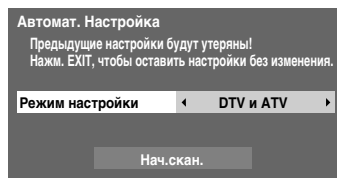

Используйте ◀ или ▶, чтобы выбрать режим **DTV и ATV**, **DTV** или **ATV** при их наличии, затем выделите **Нач.скан.** и нажмите **OK** для запуска функции **Автомат. Настройка**.

ПРИМЕЧАНИЕ. При выборе значения "Прочие" в поле **Страна** меню **НАСТРОЙКА** и выборе режима настройки, отличного от **DTV**, выберите наиболее подходящую систему вещания **ATV (B/G, I, D/K или L)**.

Телевизор начнет поиск всех доступных служб **DTV** и (или) **ATV**.

Необходимо подождать, пока телевизор завершит поиск.

По завершении поиска на экране **Автомат. Настройка** отобразятся обнаруженные службы.

- 3 С помощью кнопки ▼ или ▲ перейдите по списку для выбора канала, затем нажмите **OK** для просмотра.

Ручная настройка ATV

Настройка

Телевизор можно настроить вручную с помощью функции **ATV Ручная Настройка**. Например, эту функцию можно использовать, если телевизор не удается подключить к устройству записи на носитель или декодеру с помощью кабеля **SCART** или для настройки на станцию в другой **Системе**.

Используйте ◀ и ▶ для перемещения по экрану и выбора любых параметров функции **ATV Ручная Настройка**. Затем используйте ▲ или ▼ для изменения настроек.



- 1 **Расположение**
номер, который следует нажать на пульте дистанционного управления для включения канала.
- 2 **Система**
специально определена в некоторых регионах.
- 3 **Система цветности**
заводскую настройку "Авто" следует изменять только при возникновении проблем, например, при входном сигнале **NTSC** с внешнего источника.
- 4 **Проп**
Установите для параметра "Проп" значение "Вкл" (↔) или "Выкл" (↔) для выбранного канала. См. стр. 18.
- 5 **Тип сигнала**
классификация канала.
- 6 **Канал**
номер канала, на котором вещает станция.
- 7 **Поиск**
поиск сигнала по диапазонам в том или ином направлении.
- 8 **Ручная точная настройка**
используется только при наличии помех/слабого сигнала. См. стр. 69.
- 9 **Станция**
обозначение станции. Используйте кнопки ▲ или ▼ и ◀ или ▶ для ввода не более семи знаков.
Чтобы назначить расположение в телевизоре для декодера и устройства записи на носитель, включите декодер, вставьте предварительно записанный фильм в устройство записи на носитель и нажмите кнопку воспроизведения, затем выполните ручную настройку.

- 1 Нажмите **MENU** и с помощью кнопки ◀ или ▶ выберите меню **НАСТРОЙКА**. Используя ▼, выделите функцию **ATV Ручная Настройка** и нажмите **OK** для ее выбора.

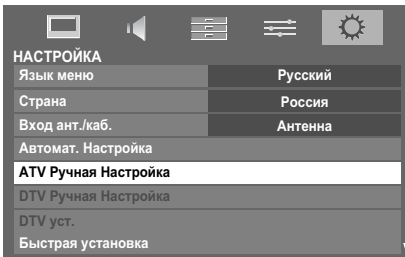

- 2 Используйте ▲ или ▼ для выделения требуемого положения. Для устройства записи на носитель рекомендуется использовать **Поз. 0**.

ATV Ручная Настройка		
Поз.	Канал	Станция
1	C2	
2	S10	
3	C7	
4	S40	
5	C22	
6	C25	
7	C28	
8	C30	

Могут отображаться различные номера **Канал**.

- 3 Чтобы выбрать, нажмите кнопку **OK**. В случае пропуска канала, выбранного для устройства записи на носитель, необходимо отменить пропуск перед сохранением.
- 4 Нажмите ▶, чтобы выбрать пункт **Система**, и при необходимости выполните изменения с помощью кнопки ▲ или ▼.

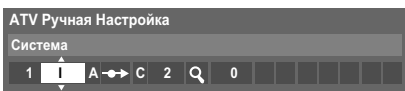

- 5 Затем нажмите ▶, чтобы выбрать **Поиск**.
- 6 Нажмите ▲ или ▼ для начала поиска. Начнет мигать обозначение поиска.



- 7 Каждый сигнал будет отображаться на телевизоре, и если это не устройство записи на носитель, снова нажимайте кнопку ▲ или ▼ для возобновления поиска.

- 8 Когда устройство записи на носитель будет найдено, нажмите кнопку ▶ для перехода к пункту **Станция**. С помощью кнопок ▲, ▼, ◀ и ▶ введите нужные символы, например **Видеомагнитофон**.

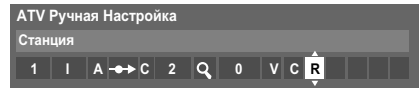

- 9 Нажмите кнопку **OK** для сохранения изменений.
- 10 Повторите действие для каждого **положения**, которое требуется настроить, или нажмите кнопку **RETURN** для возврата к списку каналов и выберите следующий номер для настройки.
- 11 По завершении нажмите кнопку **EXIT**.

ПРИМЕЧАНИЕ.

В данном телевизоре предусмотрен непосредственный ввод каналов, если известны их номера. Выберите экран **ATV Ручная Настройка** в шаге 3. Введите **Номер положения**, **Систему**, затем используйте **C** для выбора стандартных (наземных) каналов или **S** для выбора кабельных каналов и номер **Канал**. Нажмите кнопку **OK** для сохранения изменений.

Пропуск

Чтобы исключить некоторые каналы из просмотра, можно пропустить их положения.

- 1 Выберите **ATV Ручная настройка** в меню **НАСТРОЙКА**.
- 2 С помощью кнопки **▲** или **▼** выделите положение, которое требуется пропустить, затем нажмите кнопку **OK** для подтверждения выбора.

ATV Ручная Настройка		
Поз.	Канал	Станция
1	C2	
2	S10	
3	C7	
4	S40	ABC1
5	C22	ABC1
6	C25	
7	C28	
8	C30	

- 3 Нажмите **▶**, чтобы выбрать **Проп.**
- 4 С помощью кнопки **▲** или **▼** включите параметр **Проп.**
Нажмите кнопку **OK**.

Обозначение **▶** на экране указывает на пропущенное положение.

ATV Ручная Настройка		
Проп: Вкл		
1	D/K	A
2	C	Q
0		

- 5 Нажмите **RETURN** и повторите действия из **шага 2** или нажмите **EXIT**.

Каждое положение следует выбирать *отдельно*. Для отключения параметра **Проп** повторите процедуру для каждого положения.

Пропущенные положения **невозможно** выбрать с помощью кнопок **P▲** и **P▼** или элементов управления на телевизоре, однако доступ к ним все же **возможен** с помощью цифровых кнопок пульта дистанционного управления.

Сортировка программ

Каналы можно перемещать и сохранять в требуемых положениях.

- 1 Выберите **ATV Ручная Настройка** в меню **НАСТРОЙКА**.
- 2 С помощью кнопки **▲** или **▼** выделите в отображаемом списке канал, который требуется переместить, затем нажмите кнопку **▶**.

ATV Ручная Настройка		
Поз.	Канал	Станция
2	S10	
3	C7	
4	C40	ABC1
5	C22	ABC1
1	C2	
6	C25	
7	C28	
8	C30	

- 3 С помощью кнопки **▲** или **▼** перейдите по списку к предпочтительной позиции. При выполнении этих действий другие каналы будут смещаться и заполнять освободившееся место.
- 4 Нажмите кнопку **◀** для сохранения изменения.
При необходимости повторите действие, затем нажмите **EXIT**.

Ручная настройка DTV

ПРИМЕЧАНИЕ. Действие этой функции зависит от настройки **Вход ант./каб.**

Ручная настройка

Эта функция предназначена для сервисных специалистов, а также может использоваться для прямого ввода канала, если известен мультиплексный канал.

- 1 Выберите пункт **DTV Ручная Настройка** в меню **НАСТРОЙКА**, затем нажмите кнопку **OK**.

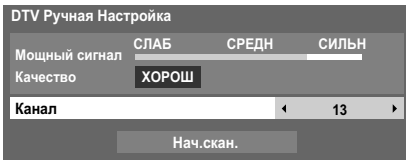

- 2 Введите номер мультиплексного канала с помощью цифровых кнопок или используйте **◀** или **▶** для увеличения или уменьшения номера.
- 3 Выделите пункт **Нач.скан.** и нажмите **OK**. Телевизор автоматически найдет этот мультиплексный канал.

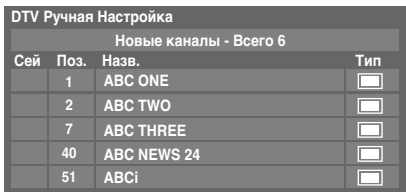

После обнаружения мультиплексного канала все каналы, которые в данный момент отсутствуют в списке каналов, будут добавлены в список, а информация о канале в верхней части экрана будет обновлена.

- 4 При необходимости повторите действия. Нажмите **EXIT** для завершения.

Ручная настройка DVB-C

При установке для параметра **Вход ант./каб.** значения **Кабель** в меню **DTV Ручная настройка** отображаются следующие параметры.

Частота – ввод определенной частоты для сканирования

Модуляция – выбор одной из пяти настроек квадратурной модуляции.

Скор. передачи символов – ввод определенной скорости передачи данных (Кс/с) при ручном сканировании

Настройки DTV

Каналы

Порядок каналов можно изменить в соответствии с собственными предпочтениями.

- 1 Выберите пункт **DTV уст.** в меню **НАСТРОЙКА**, затем нажмите кнопку **OK**.
- 2 Выберите пункт **Каналы** и нажмите **OK**.

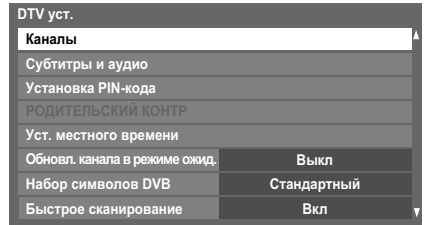

- 3 Для удобства можно перейти к нужному пункту в меню одним из двух способов.

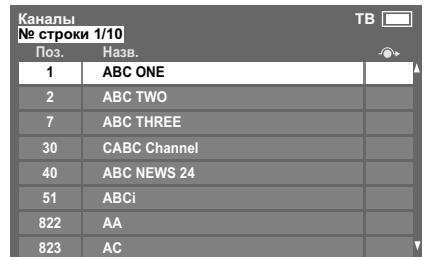

Переход к номеру строки — используйте **цифровую кнопку (0-9)**, чтобы ввести номер строки, которую нужно выбрать, а затем нажмите **OK**.

Переход по букве станции — нажмите **◀◀** или **▶▶**, чтобы перейти к следующему имени станции с другой начальной буквой.

Можно также сменить номер позиции определенного канала.

Смена номера — нажмите **КРАСНЮЮ** кнопку, чтобы сменить номер выделенного канала. Измените номер канала с помощью **цифровых кнопок** и нажмите **OK**.



Перем. — нажмите **ЗЕЛЕНУЮ** кнопку, чтобы включить функцию **Перем.** С помощью кнопки ▲ или ▼ выберите канал, который нужно переместить, а затем нажмите (OK), чтобы отметить его.

Если необходимо переместить сразу несколько каналов, выберите другой канал и отметьте его тем же способом. При необходимости повторите действия.

После того, как все необходимые каналы будут отмечены, установите указатель в место, куда нужно переместить каналы, с помощью кнопки ▲ или ▼. Каналы будут размещены выше выделенного канала. Нажмите **ЗЕЛЕНУЮ** кнопку, чтобы выполнить перемещение.

№ строки	Поз.	Назв.
<input checked="" type="checkbox"/>	1	ABC ONE
<input type="checkbox"/>	2	ABC TWO
<input type="checkbox"/>	7	ABC THREE
<input type="checkbox"/>	30	CABC Channel
<input type="checkbox"/>	40	ABC NEWS 24
<input type="checkbox"/>	51	ABCi
<input type="checkbox"/>	822	AA
<input type="checkbox"/>	823	AC

Сортировка — нажмите **ЖЕЛТУЮ** кнопку.

Отобразится окно с запросом на подтверждение действия. С помощью кнопки ◀ или ▶ выберите **Да** и нажмите (OK).

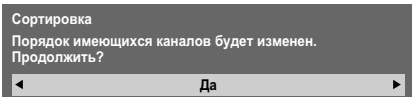

Появится окно с выбором значения параметра **Тип сортировки**.

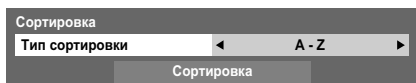

Нажмите ◀ или ▶, чтобы выбрать тип сортировки.

A - Z сортировка по имени станции (от А до Z)

Номер канала сортировка по номеру позиции (числовая последовательность)

С помощью кнопки ▼ выделите пункт **Сортировка**, а затем нажмите (OK).

Обновл. канала в режиме ожид.

Если для параметра **Обновл. канала в режиме ожид.** установлено значение **Вкл** в то время, как телевизор находится в режиме ожидания, будет автоматически выполнена цифровая настройка, после чего будут сохранены новые каналы.

- 1 Выберите пункт **DTV уст.** в меню **НАСТРОЙКА**, затем нажмите кнопку (OK).

- 2 Нажмите ▼ для выбора **Обновл. канала в режиме ожид.** и используйте ◀ или ▶ для выбора значения **Вкл.**

Набор символов DVB

Эта функция позволяет вручную выбрать набор символов (**Стандартный** = Таблица 0, **Западный** = Таблица 5 или **Латинский алфавит 9**), используемый для каналов **DVB-C** или **DVB-T**.

- 1 Выберите пункт **DTV уст.** в меню **НАСТРОЙКА**, затем нажмите кнопку (OK).
- 2 Нажмите ▼ для выбора **Набор символов DVB** и используйте ◀ или ▶ для выбора значения **Стандартный**, **Западный** или **Латинский алфавит 9**.

Быстрое сканирование

Если информация о вещании в зоне приема **DVB-T** изменилась, на экране телевизора отобразится сообщение **"Информация о вещании изменилась. Выполнить повторное сканирование?"**. Прочитайте сообщение на экране. Если не нужно, чтобы телевизор обнаруживал изменения и уведомлял о повторном сканировании, установите для функции значение **"Выкл."**.

- 1 Выберите пункт **DTV уст.** в меню **НАСТРОЙКА**, затем нажмите кнопку (OK).
- 2 Нажмите кнопку ▼ для выбора пункта **Быстрое сканирование**, а затем с помощью кнопок ◀ или ▶ выберите значение **Вкл.**

Настройка режима использования

Вы можете выбрать либо режим **Дом**, либо **Магазин**. Режим **Дом** рекомендуется для домашнего использования. Выберите значение **Магазин**, если телевизор используется для демонстрации в магазине и т.д.

- 1 Выберите пункт **Размещение** в меню **НАСТРОЙКА**.
- 2 Нажмите ◀ или ▶ для выбора **Дом** или **Магазин**.

Выключение аналогового режима

Это **цифровой** телевизор, в котором интегрированы функции, позволяющие использовать как **цифровые**, так и **аналоговые** службы. Однако в процессе эксплуатации этого телевизора, вероятнее всего, **аналоговые** службы будут отключены, чтобы обеспечить использование большего числа новых **цифровых** служб.

Эти "отключения" будут происходить во множестве случаев, о которых в вашем регионе будет сообщено заранее. Рекомендуется в каждом таком случае выполнять перенастройку телевизора, чтобы воспользоваться существующими и новыми **цифровыми** службами в полном объеме.

Основные элементы управления

Быстрое меню

Быстрое меню ускоряет доступ к некоторым параметрам, например **Режим изображения**, **Размер карт.**, **Больше информ.**, **Таймер сна** и т.д.

Нажмите **QUICK**, чтобы отобразить **Быстрое меню**, затем используйте **▲** или **▼** для выбора параметра.

Быстрое меню	
Режим изображения	AutoView
Размер карт.	Super live
Больше информ.	
Опции канала	
YouTube	
Медиаплеер	
Фоторамка	
Таймер сна	00:00
Динамики	ТВ динамики
Громкость наушников	0
Беспроводная информация	

ПРИМЕЧАНИЕ. Элементы **Быстрого меню** зависят от текущего режима.

Пример элемента в Быстром меню

Режим	Элемент Быстрого меню	Описание
Просмотр ТВ программы или изображений с внешнего входа	Режим изображения	См. стр. 27.
	Размер карт.	См. стр. 25.
	Больше информ.	См. стр. 54.
	Опции канала	См. стр. 57.
	YouTube	См. стр. 40.
	Медиаплеер	См. стр. 42.
	Фоторамка	См. стр. 49.
	Таймер сна	См. стр. 53.
	Динамики	См. стр. 65.
	Громкость наушников	См. стр. 24.
	Беспроводная информация	См. стр. 35.
При использовании EPG	Цвет жанра	См. стр. 55.
	Обновл. электронной программы передач/ Заверш. обновл. электронной программы	См. стр. 55.
Медиаплеер (просмотр нескольких изображений, просмотр списка)	Сортировка	Стр. 45 - 49
	Временной интервал	Стр. 45 - 49
	Повторить	Стр. 45 - 49
	Информация об устройстве	Стр. 45 - 49
	Беспроводная информация	См. стр. 35.
Фоторамка	ИЗОБРАЖ	См. стр. 27.
	Размер карт.	См. стр. 25.

Выбор позиций

Для выбора позиции используйте цифровые кнопки на пульте дистанционного управления.

Позиции можно выбрать с помощью кнопок **P▲** и **P▼**.

Для отображения на экране информации, например позиции, режима ввода или сигнала стерео/монорежима, нажмите **(+)**. Для отмены нажмите еще раз.

Отображение времени – только аналоговый режим

С помощью функции отображения времени на экране можно отобразить текущее время (служба текста).

Нажмите кнопку **(C)/EX** во время просмотра обычной телевизионной передачи, чтобы просмотреть время, передаваемое станцией. Оно будет отображаться на экране в течение 5 секунд.

ПРИМЕЧАНИЕ. В некоторых случаях отображение может быть не доступно.

Стереорежим и передача на двух языках

Для программ ATV

Если сигнал передается в стереорежиме или на двух языках, каждый раз при переключении каналов на экране на несколько секунд будет отображаться индикация **Стерео** или **Двухканал**. Если передача идет не в стереорежиме, на экране отобразится индикация **Моно**.

Стереорежим... Нажмите **○/□**, чтобы выбрать значение **Стерео** или **Моно**.

Передача на двух языках... Передача на двух языках осуществляется крайне редко. В этом случае отобразится индикация **Двухканал**. Выберите требуемый номер программы, и если появляется индикация **Двухканал**, нажмите **○/□**, чтобы выбрать значение **Язык 1**, **Язык 2** или **Моно**.

Для программ DTV

Если сигнал передается в стереорежиме или в режиме двойного моно, нажмите **○/□** и с помощью кнопок **◀** и **▶** выберите параметры.

Отображение режима	Нажатие ▶
○ Стереозвук	Стереозвук → Влево → Вправо
● Двойное моно	Язык 1 → Язык 2 → Двухканал
○ Моно	–
○ Многоканальный	–

Если сигнал передается с несколькими языками, нажмите кнопку **○/□** несколько раз для изменения языка звуковой дорожки (см. раздел "Языки звуковой дорожки" на стр. 58).

Элементы управления звуком

Элементы управления громкостью и отключение звука

Громкость

Настройте громкость с помощью кнопок \updownarrow и \rightleftarrows .

Отключение звука

Нажмите кнопку \times один раз, чтобы отключить звук. Чтобы включить звук, нажмите еще раз.

Двухканальное звучание

Если звуковая дорожка программы или фильма передается на нескольких языках, с помощью функции **ДВУХКАНАЛЬНОГО ЗВУЧАНИЯ** можно выбрать любой из них.

- 1 Нажмите кнопку **MENU** и с помощью кнопки \blacktriangleleft или \blacktriangleright выберите меню **ЗВУК**.
- 2 С помощью кнопки \blacktriangledown выделите параметр **Двухканал**, а затем с помощью кнопки \blacktriangleleft или \blacktriangleright выберите значение **Язык 1** или **Язык 2**.

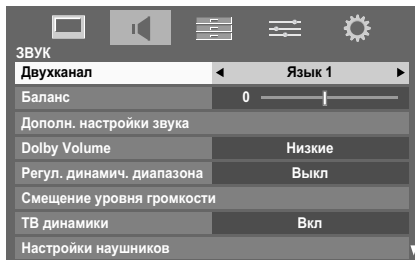

Баланс

Доступ к элементам управления звуком можно получить в **цифровом и аналоговом режимах**.

- 1 Выберите меню **ЗВУК**.
- 2 Нажмите \blacktriangledown , чтобы выделить параметр **Баланс**, затем с помощью кнопки \blacktriangleleft или \blacktriangleright сместите баланс в сторону левого или правого динамика.

Sound Navi

Можно настроить текущий режим звука по желанию. Выберите подходящий режим в соответствии с местом установки телевизора (**Подставка или Стена**) и отрегулируйте экранный эквалайзер нужным образом.

- 1 Выберите меню **ЗВУК**.
- 2 Нажмите \blacktriangledown , чтобы выделить параметр **Дополн. настройки звука**, а затем нажмите \odot .
- 3 Нажмите \blacktriangledown , чтобы выделить параметр **Sound Navi**, а затем нажмите \odot .

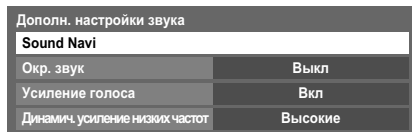

- 4 С помощью кнопки \blacktriangleleft или \blacktriangleright выберите значение **Подставка** или **Стена** в зависимости от типа установки телевизора, а затем нажмите **КРАСНУЮ** кнопку.
- 5 С помощью кнопки \blacktriangleleft или \blacktriangleright выберите на окне эквалайзера диапазон частот, который необходимо отрегулировать, а затем с помощью кнопки \blacktriangle или \blacktriangledown отрегулируйте уровень.



- 6 Повторите шаг 5 для других частот.

Параметр Окр. звук

С помощью функций **Окр. звук**, **Усиление голоса**, **Динамич. усиление низких частот** можно улучшить параметры объемного звучания для получения глубоких, богатых низких частот от источников стереозвуча. Звук телевизора будет более глубоким, богатым и широким.

- 1 В меню **ЗВУК** с помощью кнопки **▼** выберите пункт **Дополн. настройки звука**, затем нажмите кнопку **OK**.
- 2 Нажмите **▼**, чтобы выделить пункт **Окр. звук**, затем с помощью кнопок **◀** или **▶** выберите значение **Выкл.**, **Объемный** или **Кинотеатр**.

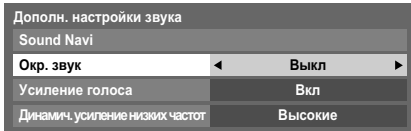

- 3 Нажмите **▼**, чтобы выделить пункт **Усиление голоса**, затем с помощью кнопок **◀** или **▶** выберите значение **Вкл.**
- 4 Нажмите **▼**, чтобы выделить пункт **Динамич. усиление низких частот** и выберите требуемый уровень усиления низких частот (**Выкл.**, **Низкие** или **Высокие**) с помощью **◀** или **▶**.

ПРИМЕЧАНИЕ. Если для параметра **Внешн. низкочаст. гр.** установлено значение **Внешн.** в меню **AV-соединение**, вместо индикации **Динамич. усиление низких частот** отобразится индикация **Внешн. низкочаст. гр.** См. раздел "Настройка низкочастотного громкоговорителя" на стр. 62.

Dolby Volume®

Эта функция поддерживает соответствующий уровень громкости звука вне зависимости от программы, каналов или входных источников.

- 1 В меню **ЗВУК** нажмите **▼**, чтобы выделить **Dolby Volume**.
- 2 Нажмите **◀** или **▶**, чтобы выбрать **Низкие**, **Высокие** или **Выкл.**

ПРИМЕЧАНИЕ.

- Параметр **Dolby Volume** влияет на параметры **Регул. динамич. диапазона** и **Выход цифрового звука**.
- Если для параметра **Регул. динамич. диапазона** задано значение **Вкл.**, то эта функция будет отключена.
- Если функция **Dolby Volume** будет включена или выключена во время воспроизведения видеофайла DivX в медиаплеере, настройки вступят в силу после следующего запуска воспроизведения.

Регулировка динамического диапазона

Эта функция позволяет регулировать компрессию звука для некоторых цифровых телевизионных программ (аудиопрограммы в формате MPEG-1 и MPEG-2 не поддерживаются).

- 1 В меню **ЗВУК** нажмите **▼**, чтобы выделить пункт **Регул. динамич. диапазона**.
- 2 С помощью кнопок **◀** или **▶** выберите значение **Вкл.** или **Выкл.**

ПРИМЕЧАНИЕ.

- Эта функция будет отключена, если для параметра **Dolby Volume** будет задано значение **Низкие** или **Высокие**.
- Если функция DRC будет включена или выключена во время воспроизведения видеофайла DivX в медиаплеере, настройки вступят в силу после следующего запуска воспроизведения.

Смещение уровня громкости

Иногда при переключении из 5.1-канального режима DTV в 2-канальный режим DTV, канал ATV, или при включении внешнего входа происходят значительные изменения громкости. Эту разницу в уровне громкости можно уменьшить, используя функцию **Смещение уровня громкости**.

- 1 Установите уровень громкости, обычно используемый при просмотре программы в 5.1-канальном режиме DTV.
- 2 Включите внешний вход или канал в 2-канальном режиме DTV или режиме ATV.
- 3 В меню **ЗВУК** с помощью кнопки **▼** выберите пункт **Смещение уровня громкости**, затем нажмите кнопку **OK**.
- 4 Нажмите **▼**, чтобы выделить параметр, затем используйте **◀** или **▶**, чтобы отрегулировать уровень громкости.

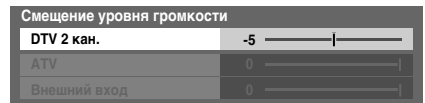

ПРИМЕЧАНИЕ.

- Доступные параметры зависят от текущего входного источника. Например, при просмотре программы в 2-канальном режиме DTV доступен только параметр **DTV 2 кан.**, а другие два параметра в меню отображаются серым цветом. Это упрощает настройку в любых условиях.
- Эта функция недоступна во время просмотра программы в 5.1-канальном режиме DTV.

ТВ динамики

Эту функцию можно использовать для выключения динамиков телевизора при подключении аудиосистемы к разъему **РАЗЪЕМ НАСТРАИВАЕМЫЙ АУДИОВЫХОД** телевизора.

- 1 В меню **ЗВУК** нажмите **▼** для выбора пункта **ТВ динамики**.
- 2 Нажмите **◀** или **▶**, чтобы выбрать значение **Выкл.**
Чтобы включить встроенные динамики, выберите значение **Вкл.**

Настройки наушников

Данный параметр используется для настройки параметров вывода звука при подключении наушников.

Соединение динамиков	Наушники	Динамики
Вкл	Звук выводится (доступна регулировка ◀ - +).	Звук отсутствует
Выкл	Звук выводится (доступно меню громкости наушников).	Звук выводится (доступна регулировка ◀ - +).

- 1 Выберите пункт **Настройки наушников** в меню **ЗВУК** с помощью кнопки ▼, затем нажмите кнопку **OK**.
- 2 Нажмите ▼, чтобы выделить пункт **Соединение динамиков**, затем с помощью кнопок ◀ или ▶ выберите значение **Вкл** или **Выкл**.
- 3 При выборе значения **Выкл** выделите пункт **Громкость наушников** и с помощью кнопок ◀ и ▶ отрегулируйте громкость наушников.

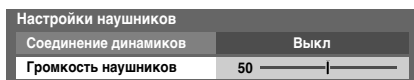

Аудио описание

Аудио описание представляет собой дополнительную звуковую дорожку с комментариями для слабовидящих, помогающую им лучше понять смысл программы. В заголовке канала при просмотре программы, содержащей сигнал AD, отобразятся буквы AD. Звук можно будет прослушивать из ТВ динамиков и в наушниках или только в наушниках.

- 1 Выберите пункт **Аудио описание** в меню **ЗВУК** и нажмите **OK**.
- 2 Выделите пункт **Аудио описание** и нажмите ◀ или ▶ для выбора значения **Вкл**.

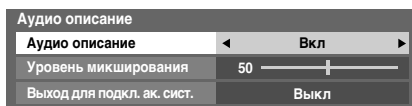

Кнопка **AD** на пульте дистанционного управления может также использоваться для включения или выключения функции **Аудио описание**.

- 3 Чтобы отрегулировать уровень громкости аудио описания, выделите пункт **Уровень микширования** и используйте кнопки ◀ и ▶.
- 4 Выделите пункт **Выход для подкл. ак. сист.** и нажмите ◀ или ▶ для выбора значения **Вкл** или **Выкл**.

Вкл: вывод звука из динамиков и наушников.

Выкл: вывод звука из наушников.

Для получения информации о настройке выводимого в наушниках звука см. раздел "Настройки наушников".

ПРИМЕЧАНИЕ. Эта функция также применяется и для звука, выводимого из выходов **DIGITAL AUDIO** и **FIXED AUDIO**.

Просмотр в широкоэкранный режиме

В зависимости от типа передаваемого сигнала программы можно просматривать в различных форматах.

ШИРОКИЙ ЭКРАН

Выберите этот параметр при просмотре широкоэкранных DVD, широкоэкранных видеокассет или программ в формате 16:9 (если доступно). Вследствие разнообразия широкоэкранных форматов (16:9, 14:9, 20:9 и т.д.) сверху и снизу экрана могут отображаться черные полосы.

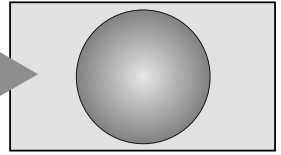

4:3

Выберите этот параметр, чтобы просмотреть передачи в формате 4:3.

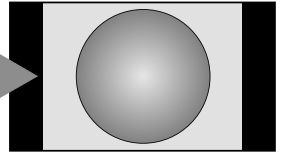

SUPER LIVE

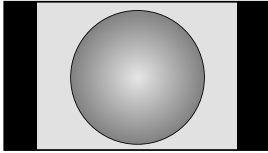

С помощью этого параметра изображение формата 4:3 будет увеличено, чтобы заполнить весь экран. При этом оно будет растянуто по горизонтали и по вертикали с сохранением близких к оригиналу пропорций в центре изображения. Может наблюдаться небольшое искажение.

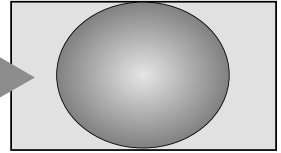

КИНОТЕАТР

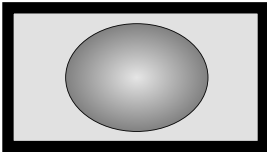

Если сигнал в формате "letterbox" передается с субтитрами, при выборе этого параметра изображение будет приподнято, чтобы отображался весь текст.

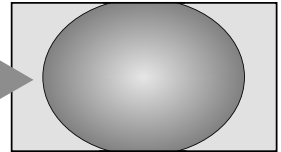

СУБТИТРЫ

Выберите этот параметр при просмотре фильмов или видеозаписей с черными полосами по всему периметру экрана, чтобы уменьшить или убрать черные полосы с экрана за счет увеличения и выбора изображения без искажений.

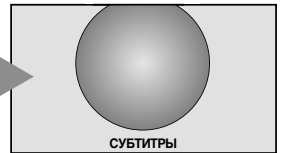

14:9

Выберите этот параметр при получении сигнала в формате 14:9.

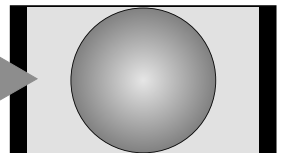

СОБСТВЕННЫЙ

При использовании этого параметра изображение будет отображаться без каемки экрана, то есть по принципу WYSIWYG.

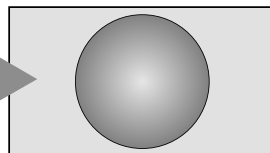
**ПК НОРМАЛЬНЫЙ**

При использовании этого параметра изображение будет отображаться без каемки экрана, то есть по принципу WYSIWYG. Данный параметр доступен только при воспроизведении сигнала с компьютера, подключенного с помощью интерфейса HDMI или через разъем самого компьютера.

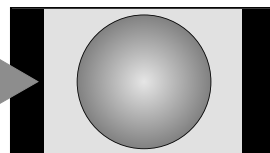
**ПК ШИРОКОФОРМ**

При использовании этого параметра изображение будет отображаться без каемки экрана и полос по бокам изображения. Данный параметр доступен только при воспроизведении сигнала с компьютера, подключенного с помощью интерфейса HDMI или через разъем самого компьютера.

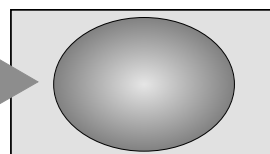
**Поточечно**

При использовании режима "Поточечно" изображение не будет масштабироваться. В зависимости от формата входного сигнала изображение будет отображаться с полосами по бокам и (или) сверху и снизу экрана (например, источник сигнала VGA).

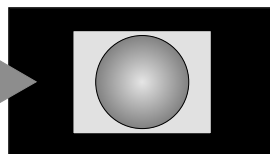

Нажмите кнопку  на пульте дистанционного управления, чтобы отобразить список доступных широкоэкранных форматов.

Нажмите эту кнопку несколько раз, чтобы выделить необходимый формат.

Функцию **Быстрое меню** можно также использовать для выбора значения параметра **Размер карт**.

Формат AV

Размер карт.
Собственный
Широкий экран
4:3
Super live
Кинотеатр
Субтитры
14:9

Формат ПК

Размер карт.
Поточечно
ПК нормальный
ПК широкоформ.

Использование особых функций для изменения размера отображаемого изображения (то есть изменения соотношения высоты к ширине) с целью публичной демонстрации или извлечения коммерческой выгоды может рассматриваться как нарушение закона об авторском праве.

Элементы управления изображением

Большинство элементов управления изображением и функций доступно как в **цифровом**, так и в **аналоговом** режиме.

ПРИМЕЧАНИЕ. Недоступные функции отображаются серым цветом.

Режим изображения

Телевизор оснащен функцией персонализации стиля изображения.

Режимы **AutoView**, **Динамичный**, **Стандартный**, **Кино**, **Магазин**, **Игры** и **ПК** являются предварительно установленными и изменяют многие функции/настройки телевизора.

ПРИМЕЧАНИЕ.

- Так как режим **AutoView** автоматически регулирует настройки изображения в соответствии с условиями освещения и содержания входного сигнала, при его выборе становятся недоступны меню **Сенсор автояркости** и **Экспертный режим**.
- Режим **Магазин** доступен только в том случае, если для параметра **Размещение** установлено значение **Магазин**.
- Режим **Игры** доступен в режиме внешнего источника (отличного от ввода с антенны). При выборе режима **Игры** будут выбраны подходящие широкоэкранные форматы.
- Режим **ПК** доступен в режиме ввода RGB/PC или режиме ввода HDMI.

- 1 В меню **ИЗОБРАЖ** нажмите кнопку **▼**, чтобы выбрать пункт **Режим изображения**.

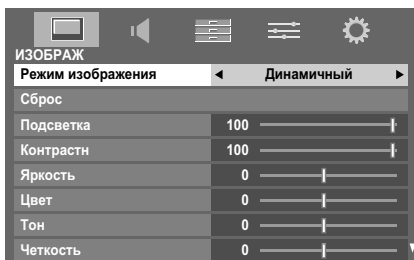

- 2 Нажмите кнопку **◀** или **▶**, чтобы выбрать предпочтительный режим изображения, затем нажмите **OK**.

ПРИМЕЧАНИЕ. Выбранный режим изображения будет применен только к текущему входу. Для каждого входа можно выбрать свой режим изображения.

Параметры изображения

Можно настроить параметры текущего режима изображения согласно своим предпочтениям. Например, при выборе режима **“Динамичный”**, если изменить следующие параметры, такие как **Подсветка**, **Контраст**, **Яркость**, **Цвет**, **Тон**, **Четкость** и параметры **Дополн. настройки изображения**, новые настройки сохранятся для режима изображения **“Динамичный”**.

- 1 В меню **ИЗОБРАЖ** нажмите **▼**, чтобы выбрать параметр **Подсветка**, **Контраст**, **Яркость**, **Цвет**, **Тон** или **Четкость**, затем нажмите **OK**.
- 2 Нажмите **◀** или **▶**, чтобы изменить настройки.

Сброс

Эта функция используется для восстановления заводских значений всех параметров изображения, за исключением параметра **Режим изображения**.

ПРИМЕЧАНИЕ. Если настройки изображения не были изменены, функция **Сброс** будет недоступна.

- 1 В меню **ИЗОБРАЖ** нажмите **▼** для выбора функции **Сброс** и нажмите **OK**.
- 2 Отобразится сообщение с запросом на подтверждение действия. С помощью кнопок **◀** и **▶** выберите **Да** и нажмите **OK**.

Трехмерное управление цветом

При установке для параметра **Трехмерное управление цветом** значения **Вкл** становится доступна функция **“Регулировка основных цветов”**.

- 1 В меню **ИЗОБРАЖ** нажмите **▼** для выбора функции **Дополн. настройки изображения** и нажмите **OK**.
- 2 Нажмите **▼** для выбора функции **Трехмерное управление цветом**.

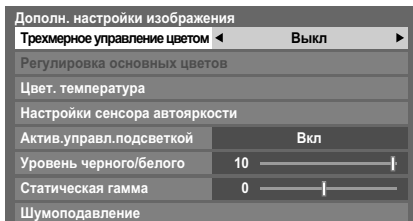

- 3 С помощью кнопок **◀** и **▶** выберите значение **Вкл** или **Выкл**, затем нажмите **OK**.

Регулировка основных цветов

С помощью функции **Регулировка основных цветов** можно настроить отдельные цвета на свой вкус. Это может быть очень удобным при использовании внешнего источника.

- 1 В меню **Дополн. настройки изображения** нажмите кнопку **▼**, чтобы выбрать пункт **Регулировка основных цветов**, затем нажмите кнопку **OK**.
- 2 Нажмите **▲** или **▼**, чтобы выбрать параметр, затем нажмите **▶** для перехода в окно регулировки.



- 3 С помощью кнопок **◀** и **▶** выберите **Оттенок**, **Цветонасыщ** или **Яркость**, а затем с помощью кнопок **▲** и **▼** выполните необходимые настройки.

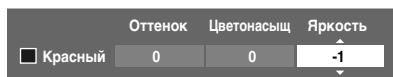

- 4 Нажмите **RETURN** для возврата к предыдущему меню.

Для восстановления заводских настроек выберите **Сброс** и нажмите кнопку **OK**.

Цветовая температура

С помощью функции **Цвет. температура** можно увеличить "теплоту" или "холодность" изображения, увеличив интенсивность оттенка красного или синего.

- 1 В меню **Дополн. настройки изображения** нажмите **▼** для выбора функции **Цвет. температура** и нажмите **OK**.
- 2 Нажимайте кнопки **◀** и **▶**, чтобы выбрать значение для параметра **Цвет. температура** (0 (теплые оттенки) -10 (холодные оттенки)).



- 3 Нажмите **▲** или **▼**, чтобы выбрать параметр, которые требуется настроить, затем нажмите **◀** или **▶**, чтобы изменить настройки.

- 4 Нажмите **RETURN** для возврата к предыдущему меню.

Для восстановления заводских настроек Цветовой Температуры выберите **Сброс** и нажмите кнопку **OK**.

ПРИМЕЧАНИЕ. Если для параметра **Режим изображения** установлено значение **AutoView**, то для настройки будет доступен только параметр **Цвет. температура** в диапазоне от -5 до +5.

Настройки сенсора автояркости

Если включена функция **Сенсор автояркости**, будет выполнена автоматическая оптимизация уровня подсветки с учетом условий освещения.

- 1 В меню **Дополн. настройки изображения** нажмите **▼** для выбора функции **Настройки сенсора автояркости** и нажмите **OK**.
- 2 С помощью кнопок **◀** или **▶** выберите значение **Вкл** и нажмите **OK**.

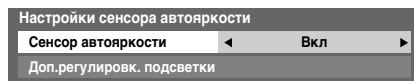

- 3 Нажмите **▼** для выбора **Доп. регулировк. подсветки**, затем нажмите **OK**.
- 4 Откроется окно **Доп. регулировк. подсветки**. Нажмите **OK** еще раз для отображения окна настроек.
- 5 Нажмите **◀** или **▶**, чтобы выбрать точку, затем **▲** или **▼**, чтобы отрегулировать уровень.

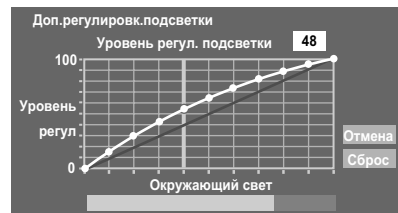

- 6 Нажмите **OK**, чтобы зафиксировать регулировку.

Чтобы отменить изменение при выборе точки, выберите **Отмена** и нажмите **OK**.

Для восстановления заводских настроек для всех точек выберите **Сброс** и нажмите кнопку **OK**.

Актив.управл.подсветкой

Если включена функция **Актив.управл.подсветкой**, при отображении темных сцен уровень подсветки будет автоматически оптимизирован.

- 1 В меню **Дополн. настройки изображения** нажмите кнопку **▼**, чтобы выбрать пункт **Актив.управл.подсветкой**.

- 2 С помощью кнопок **◀** или **▶** выберите значение **Вкл** или **Выкл**.

Уровень черного/белого

С помощью функции **Уровень черного/белого** можно увеличить интенсивность темных областей изображения, что позволит улучшить четкость.

- 1 В меню **Дополн. настройки изображения** нажмите кнопку **▼**, чтобы выбрать пункт **Уровень черного/белого**.
- 2 Нажмите **◀** или **▶**, чтобы изменить уровень. Эффект зависит от передаваемого сигнала и наиболее заметен на темных цветах.

Статическая гамма

С помощью функции "Статическая гамма" можно регулировать уровни черного цвета изображения.

- 1 В меню **Дополн. настройки изображения** нажмите кнопку **▼**, чтобы выбрать пункт **Статическая гамма**.
- 2 Нажмите **◀** или **▶**, чтобы изменить уровень.

Уменьшение помех MPEG NR

При просмотре диска DVD из-за сжатия некоторые слова или элементы изображения могут быть искажены или отображены с зернистыми контурами.

С помощью функции **Уменьшение помех MPEG** можно устранить этот эффект путем сглаживания краев.

- 1 В меню **Дополн. настройки изображения** нажмите **▼** для выбора функции **Шумоподавление** и нажмите **OK**.
- 2 Нажмите **▼**, чтобы выбрать **Уменьшение помех MPEG**.



- 3 С помощью кнопок **◀** и **▶** выберите значение **Низкие**, **Средние**, **Высокие** или **Выкл** по своему вкусу.

DNR – цифровое шумоподавление

С помощью функции **DNR** можно выполнить сглаживание на экране слабого сигнала, чтобы устранить помехи.

- 1 Выберите пункт **DNR** в меню **Шумоподавление**.
- 2 С помощью кнопок **◀** и **▶** выберите значение **Низкие**, **Средние**, **Высокие**, **Авто** или **Выкл**. Разницу не всегда можно заметить (для получения наилучшего эффекта выберите самые низкие значения настроек, поскольку при слишком высоких значениях качество изображения может снизиться).

Resolution+

С помощью функции **Resolution+** можно настраивать уровни четкости для получения требуемых настроек изображения.

- 1 В меню **Дополн. настройки изображения** нажмите **▼** для выбора функции **Resolution+** и нажмите **OK**.
- 2 В поле **Resolution+** выберите значение **Вкл**.



- 3 Нажмите **▼**, чтобы выбрать **Уровень**, а затем нажмите **◀** или **▶**, чтобы отрегулировать его.

ПРИМЕЧАНИЕ.

- В зависимости от содержимого эта функция может работать некорректно.
- Степень регулировки диапазона зависит от установленного режима изображения.
- В зависимости от подключенного к телевизору устройства (например, устройство с определенными функциями усилителя) на экране могут появляться шумы.

Active Vision M100

Эта функция позволяет снизить эффект размытия изображения, не снижая при этом яркости изображения и не используя эффект мерцания.

- 1 В меню **Дополн. настройки изображения** нажмите **▼**, чтобы выбрать пункт **(Active Vision M100)**.
- 2 Нажмите **◀** или **▶**, чтобы выбрать **Вкл** или **Выкл**.

ПРИМЕЧАНИЕ. Когда для параметра **Режим изображения** задано значение **Игры**, эта функция будет отображаться серым и для нее будет автоматически задано значение **Выкл**.

Режим Фильм

Функция **Режим Фильм** позволяет настроить плавность движения.

- 1 В меню **Дополн. настройки изображения** нажмите **▼**, чтобы выбрать пункт **Режим Фильм**.
- 2 Нажмите **◀** или **▶**, чтобы выбрать **Стандартный**, **Плавный** или **Выкл.**

ПРИМЕЧАНИЕ.

- Когда для параметра **Режим изображения** задано значение **AutoView**, для функции **Режим Фильм** становится доступен дополнительный режим "Авто".
- Если для параметра **Режим изображения** установлено значение **Игры**, эта функция будет автоматически отображена серым цветом и для нее будет автоматически установлено значение **Выкл.**

Экспертный режим

С помощью этой функции можно отдельно изменить красный, зеленый и синий цвета, чтобы выполнить точную настройку режима цветности.

ПРИМЕЧАНИЕ. Эта функция недоступна, если для параметра **Режим изображения** установлено значение **AutoView**.

- 1 В меню **Дополн. настройки изображения** нажмите **▼** для выбора функции **Экспертный режим** и нажмите **OK**.
- 2 Нажмите **▲** или **▼**, чтобы выбрать значение **Красный**, **Зеленый** или **Синий**, а затем нажмите **◀** или **▶**, чтобы выбрать значение **Вкл.** Для двух остальных цветов выберите значение **Выкл.**

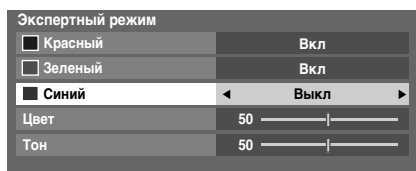

- 3 Нажмите **▼** для выбора **Цвет** или **Тон**, затем нажмите **◀** или **▶** для изменения значений.

Сброс дополнительных настроек изображения

С помощью этой функции можно восстановить значения по умолчанию для параметра **Дополн. настройки изображения**.

- 1 В меню **Дополн. настройки изображения** с помощью кнопки **▼** выберите пункт **Сброс**.
- 2 Нажмите **OK**.

Визуальный контроль

С помощью этой функции можно отобразить гистограмму яркости и кривую управления для каждой сцены.

- 1 В меню **ИЗОБРАЖ** нажмите **▼** для выбора функции **Визуальный контроль** и нажмите **OK**. Откроется окно гистограммы.

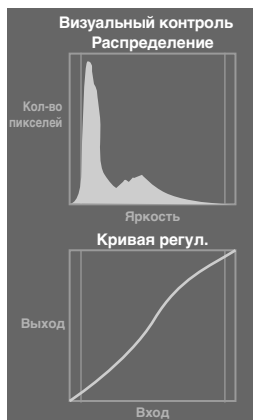

- 2 Нажмите **RETURN** для возврата к предыдущему меню.

Автоформат (широкоэкранный)

Если на телевизор подается сигнал широкоэкрannого изображения и для параметра **Авто. формат** установлено значение **Вкл**, изображение автоматически отобразится в широкоэкрannом формате независимо от предыдущих настроек телевизора.

- 1 Нажмите **MENU** и **◀** или **▶**, чтобы выбрать меню **ПАРАМЕТРЫ**.
- 2 Нажмите **▼**, чтобы выбрать параметр **Установки дисплея**, а затем нажмите **OK**.
- 3 Нажмите **▼**, чтобы выбрать параметр **Авто. формат**, а затем с помощью кнопки **◀** или **▶** выберите значение **Вкл** или **Выкл**.

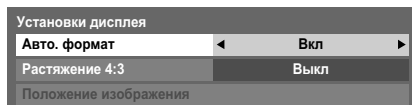

Растяжение 4:3

При включении параметра **Растяжение 4:3** система переключения изображения преобразует программы формата 4:3 в полноэкранный режим.

- 1 В меню **ПАРАМЕТРЫ** нажмите **▼**, чтобы выбрать **Установки дисплея**, а затем нажмите **OK**.
- 2 Нажмите **▼**, чтобы выбрать **Растяжение 4:3**, а затем с помощью кнопки **◀** или **▶** выберите значение **Вкл** или **Выкл**.

Голуб. экран

При выборе параметра **Голуб. экран** в случае отсутствия сигнала аналогового канала или внешних входов на экране отобразится заставка синего цвета и отключится звук.

- 1 В меню **ПАРАМЕТРЫ** нажмите **▼**, чтобы выделить параметр **Голуб. экран**.
- 2 С помощью кнопок **◀** или **▶** выберите значение **Вкл** или **Выкл**.

Положение изображения

Положение изображения можно отрегулировать по своему вкусу, что может быть очень удобным при выводе изображения с внешнего источника.

- 1 В меню **ПАРАМЕТРЫ** выделите параметр **Установки дисплея** и нажмите **OK**.
- 2 В меню **Установки дисплея** выделите параметр **Положение изображения**.

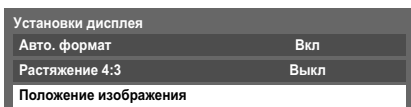

- 3 Нажмите кнопку **OK**, чтобы просмотреть доступные параметры для выбранного формата изображения.
- 4 С помощью кнопок **▲** и **▼** выберите параметр, а затем с помощью кнопок **◀** или **▶** выполните его настройку.

Список параметров может отличаться в зависимости от текущего выбранного широкоэкранный формата и входного сигнала.

В режиме **Кинотеатр**:

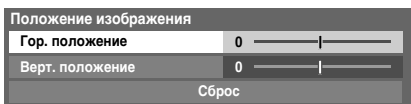

Для возврата к исходным заводским настройкам выберите пункт **Сброс** в меню **Положение изображения** и нажмите кнопку **OK**.

Неподвижное изображение

С помощью этой функции можно задержать на экране неподвижное изображение.

Нажмите **▼**, чтобы задержать изображение на экране. Для отмены нажмите **▼** еще раз.

Информация об HDMI

Если для параметра "Информация об HDMI" выбрано значение "Вкл", и идет просмотр с входного источника HDMI, нажмите кнопку **ⓘ**, чтобы отобразить заголовок информации о сигнале HDMI.

- 1 В меню **ПАРАМЕТРЫ** нажмите кнопку **▼**, чтобы выбрать элемент **Информация об HDMI**.
- 2 Нажмите **◀** или **▶**, чтобы выбрать значение **Вкл**.
Отображается следующая информация о сигнале HDMI: Разрешение, Режим сканирования, Частота кадров, Отношение сторон, Битовая глубина, Цветовой диапазон, RGB/YUV, Хроматическая гамма и Тип контента (при наличии).

Использование домашней сети

Данный телевизор является проигрывателем и рендерером DLNA CERTIFIED™. На этом телевизоре можно воспроизводить цифровое содержимое, сохраненное на устройстве DLNA CERTIFIED™ с функциями сервера.

Если необходимо использовать данный телевизор в качестве проигрывателя или рендерера DLNA CERTIFIED™, потребуется настроить сеть с помощью телевизора (см. стр. 12).

Если необходимо использовать домашнюю сеть, необходимо настроить сеть на телевизоре. (см. стр. 12) При необходимости измените сетевые параметры (см. «Настройка сети» на стр. 33).

При использовании беспроводной домашней сети: Поддержка беспроводных технологий

Двухдиапазонный адаптер беспроводной локальной сети TOSHIBA сконструирован таким образом, чтобы взаимодействовать с любым сетевым устройством, которое поддерживает следующие технологии модуляции: метод расширения спектра методом прямой последовательности (DSSS) или ортогональное частотное мультиплексирование (OFDM). Кроме того, адаптер поддерживает следующие технологии.

- Стандарт IEEE 802.11 беспроводных локальных сетей (режимы a/b/g/n), установленный и проверенный Институтом инженеров по электротехнике и радиоэлектронике.
- Стандарт Wireless Fidelity (Wi-Fi®), установленный консорциумом Wi-Fi Alliance®. Логотип «Wi-Fi CERTIFIED™» является знаком сертификации консорциума Wi-Fi Alliance®.
- Двухдиапазонный адаптер беспроводной локальной сети TOSHIBA предназначен для использования с ЖК-телевизорами серий SL733 и VL733, поэтому его нельзя использовать с другими устройствами.

Использование адаптера беспроводной локальной сети в других устройствах USB может привести к повреждению самого адаптера или другого оборудования. В случае такого использования будут аннулированы любые применимые гарантии, а компания TOSHIBA не будет нести никакой ответственности за какие бы то ни было повреждения, возникшие в результате этого использования.

ВНИМАНИЕ

Устройства Bluetooth™ и устройства для беспроводной локальной сети работают в одном диапазоне радиочастот и могут создавать помехи друг для друга. При одновременном использовании устройств Bluetooth™ и устройств для беспроводной локальной сети иногда возможно снижение эффективности работы сети или даже разрывы сетевого соединения.

При возникновении таких проблем немедленно выключите устройство Bluetooth™ или устройство для беспроводной локальной сети.

Фактическая эффективность работы может отличаться, включая снижение пропускной способности беспроводной сети, скорости передачи данных и сокращение диапазона и зоны действия. Эффективность работы зависит от многочисленных факторов, условий и переменных, включая расстояние от точки доступа, объем сетевого трафика, строительные материалы и конструкции, используемую операционную систему, различные совместно используемые беспроводные устройства, помехи и другие условия.

Влияние беспроводной локальной сети на здоровье

Устройства для беспроводной локальной сети, как и другие радиоустройства, испускают электромагнитное излучение в радиочастотном диапазоне. Однако уровень энергии, излучаемой устройствами для беспроводной локальной сети, намного ниже, чем электромагнитная энергия, излучаемая такими беспроводными устройствами, как мобильные телефоны.

Так как устройства для беспроводной локальной сети работают в рамках норм, изложенных в стандартах и рекомендациях по безопасному использованию радиочастот, то компания TOSHIBA полагает, что беспроводная сеть безопасна для использования пользователями. Эти стандарты и рекомендации отражают единую позицию научного сообщества и выработаны на основе дискуссий советов и комитетов ученых, которые постоянно просматривают и обрабатывают огромные объемы научной литературы. В определенных местах или средах использование беспроводной локальной сети может быть ограничено собственником здания или ответственными представителями организации. Такие ограничения могут относиться к тем средам, в которых выявлен или признан опасный риск помех для других устройств или служб. Если вы не знакомы с политической использованием беспроводных устройств в определенной организации или среде, то до включения оборудования рекомендуется запросить разрешение на использование устройства для беспроводной локальной сети. Двухдиапазонный адаптер беспроводной локальной сети разрешен для использования в следующих странах:

AT	Австрия	IS	Исландия
BE	Бельгия	LI	Лихтенштейн
CH	Швейцария	LT	Литва
CY	Кипр	LU	Люксембург
CZ	Чешская Республика	LV	Латвия
DE	Германия	MT	Мальта
DK	Дания	NL	Нидерланды
ES	Испания	NO	Норвегия
FI	Финляндия	PL	Польша
FR	Франция	PT	Португалия
GB	Великобритания	SE	Швеция
GR	Греция	SI	Словения
EE	Эстония	SK	Словакия
HU	Венгрия	BG	Болгария
IT	Италия	RO	Румыния
IE	Ирландия	TR	Турция

* По состоянию на апрель 2010 года двухдиапазонный адаптер беспроводной локальной сети TOSHIBA не лицензирован для продаж в России.

Использование этого двухдиапазонного адаптера беспроводной локальной сети

- Если это устройство будет использоваться в частотном диапазоне от 5,15 ГГц до 5,35 ГГц, то оно разрешено к использованию только в помещениях.
- Если это устройство будет использоваться для функции 802.11 b/g/n в частотном диапазоне от 2,454 ГГц до 2,4835 ГГц во Франции, то оно разрешено к использованию только в помещениях.
- При использовании этого устройства вне помещений или в общественных местах в Италии требуется получить общее разрешение.
- Это устройство ЗАПРЕЩАЕТСЯ использовать в географической области в радиусе 20 км от центра Нью-Олсуна (Норвегия).

Настройка сети

Можно выбрать тип сети.

- 1 В меню **ПАРАМЕТРЫ** выделите пункт **Установка сети** и нажмите **OK**.

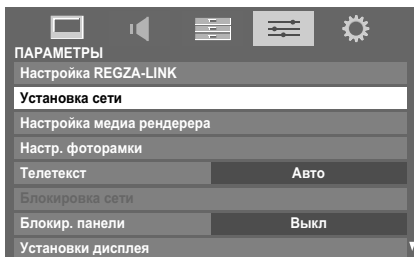

- 2 С помощью кнопки **▲** или **▼** выделите параметр **Тип сети**, а затем с помощью кнопки **◀** или **▶** выберите значение **Проводная** или **Беспроводная**.

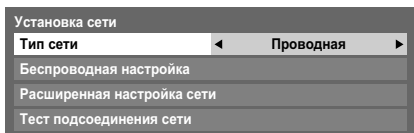

NOTE: Если двухдиапазонный адаптер беспроводной локальной сети не подключен, беспроводную сеть выбрать не удастся.

- 3 Если выбрано значение **Проводная**, см. раздел "Расширенная настройка сети" на стр. 35.

Беспроводная настройка

ПРИМЕЧАНИЕ.

- Данная функция закрашена серым цветом, если двухдиапазонный адаптер беспроводной локальной сети не подключен или для типа сети установлено значение "Проводная".
- Длительное соединение с точкой доступа не гарантируется. Соединение может прерваться при просмотре телевизора.
- Не отключайте двухдиапазонный адаптер беспроводной локальной сети, если для параметра **Тип сети** установлено значение **Беспроводная** или идет передача данных по беспроводной сети.

Существует 3 способа беспроводной настройки: Простая настройка (WPS)

Если точка доступа поддерживает WPS, можно использовать этот способ.

- **Wi-Fi Protected Setup™** (Защищенная настройка Wi-Fi) является промышленным стандартом, разработанным для облегчения подключения беспроводных сетевых устройств и настройки безопасности. При использовании WPS все беспроводные параметры настраиваются автоматически.

Вспомогательная настройка (настройка с использованием справочной информации от точки доступа)

Значения параметров "Название сети", "Идентификация" и "Шифрование" устанавливаются на основе информации от точки доступа. Ключ безопасности устанавливается вручную.

Ручная настройка (ручная настройка всех параметров)

Простая настройка с использованием PBC (настройка нажатием кнопки)

- 1 В меню **ПАРАМЕТРЫ** выделите пункт **Установка сети** и нажмите **OK**.
- 2 С помощью кнопки **▲** или **▼** выделите пункт **Беспроводная настройка**, а затем нажмите **OK**.
- 3 С помощью кнопки **▲** или **▼** выберите элемент **Простая настройка**, а затем нажмите **OK**.

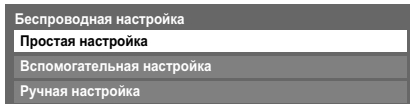

- 4 С помощью кнопки **◀** или **▶** выберите пункт **PBC**.
- 5 С помощью кнопки **▼** выделите пункт **Нач.скан.**, а затем нажмите кнопку **OK**.
- 6 Следуя инструкциям на экране, нажмите соответствующую кнопку на точке доступа.
- 7 При появлении окна с уведомлением о завершении настройки нажмите **OK**.

Отмена поиска точки доступа.

Нажмите **RETURN** во время поиска точки доступа. При появлении сообщения с помощью кнопки **◀** или **▶** выберите **Да** и нажмите **OK**.

Простая настройка с помощью PIN-кода (личный идентификационный номер)

- 1 В меню **ПАРАМЕТРЫ** выделите пункт **Установка сети** и нажмите **OK**.
- 2 С помощью кнопки **▲** или **▼** выделите пункт **Беспроводная настройка**, а затем нажмите **OK**.
- 3 С помощью кнопки **▲** или **▼** выберите элемент **Простая настройка**, а затем нажмите **OK**.
- 4 С помощью кнопок **◀** или **▶** выберите значение **PIN**.
- 5 С помощью кнопки **▼** выделите пункт **Нач.скан.**, а затем нажмите кнопку **OK**.
- 6 С помощью кнопки **▲** или **▼** выберите нужную точку доступа, затем нажмите **OK**.

ПРИМЕЧАНИЕ. Проверьте MAC-адрес на этикетке точки доступа или в руководстве, чтобы выбрать нужную точку доступа.

- 7 Когда появится окно PIN-кода, введите отображающийся PIN-код в точку доступа, а затем нажмите **СЛЕД.**, чтобы продолжить настройку с использованием PIN-кода. При появлении сообщения с уведомлением о завершении настройки нажмите **OK**.

Отмена поиска точки доступа.

Нажмите **RETURN** во время поиска точки доступа. При появлении сообщения с помощью кнопки ◀ или ▶ выберите **Да** и нажмите **OK**.

Вспомогательная настройка

- 1 В меню **ПАРАМЕТРЫ** выделите пункт **Установка сети** и нажмите **OK**.
- 2 С помощью кнопки ▲ или ▼ выделите пункт **Беспроводная настройка**, а затем нажмите **OK**.
- 3 С помощью кнопки ▲ или ▼ выделите пункт **Вспомогательная настройка**, а затем нажмите **OK**.

Беспроводная настройка
Простая настройка
Вспомогательная настройка
Ручная настройка

- 4 С помощью кнопки ▲ или ▼ выберите нужную точку доступа, затем нажмите **OK**.
ПРИМЕЧАНИЕ. Проверьте MAC-адрес на этикетке точки доступа или в руководстве, чтобы выбрать нужную точку доступа.
- 5 Выделите пункт **Ключ безопасности** и нажмите **OK**. Появится окно с программной клавиатурой.
- 6 Введите ключ безопасности с помощью программной клавиатуры (см. стр. 37). Для сохранения настроек нажмите **СИНЮЮ** кнопку.

ПРИМЕЧАНИЕ.

- Ключ безопасности должен удовлетворять следующим условиям.
 - TKIP/AES: 8-63 символа кода ASCII или 64 шестнадцатеричных чисел
 - WEP: 5 или 13 символов кода ASCII или 10 или 26 шестнадцатеричных чисел
- Для шифрования WEP можно установить только один ключевой идентификатор.

- 7 Выделите **Сделано**, затем нажмите **OK**.

ПРИМЕЧАНИЕ. Если не отображается параметр **Название сети**, см. шаги 4 и 5 в разделе **Ручная настройка**, расположенном ниже, и перед нажатием кнопки **Сделано** введите значение параметра **Название сети**.

ПРИМЕЧАНИЕ. Настройки не сохранятся, если кнопка **RETURN** нажата до того, как будет выбрано **Сделано**.

Ручная настройка

- 1 В меню **ПАРАМЕТРЫ** выделите пункт **Установка сети** и нажмите **OK**.
- 2 С помощью кнопки ▲ или ▼ выделите пункт **Беспроводная настройка**, а затем нажмите **OK**.

- 3 С помощью кнопки ▲ или ▼ выберите элемент **Ручная настройка**, а затем нажмите **OK**.

Беспроводная настройка
Простая настройка
Вспомогательная настройка
Ручная настройка

- 4 С помощью кнопки ▲ или ▼ выделите пункт **Название сети**, а затем нажмите **OK**. Появится окно с программной клавиатурой.
- 5 Введите название сети с помощью программной клавиатуры (см. стр. 37). Для сохранения настроек нажмите **СИНЮЮ** кнопку.
- 6 С помощью кнопки ▲ или ▼ выделите пункт **Идентификация**, а затем с помощью кнопки ◀ или ▶ выберите значение **Открытая система**, **Общая клавиша**, **WPA-PSK** или **WPA2-PSK**.
- 7 С помощью кнопки ▲ или ▼ выберите пункт **Шифрование**, а затем с помощью кнопки ◀ или ▶ выберите значение **Нискол.**, **WEP**, **TKIP** или **AES**.

ПРИМЕЧАНИЕ.

- Некоторые типы шифрования доступны только для определенных типов аутентификации.
 - Если для параметра "Идентификация" установлено значение "Открытая система", доступны только типы шифрования "WEP" и "Нискол."
 - Если для параметра "Идентификация" установлено значение "Общая клавиша", доступен только тип шифрования "WEP".
 - Если для параметра "Идентификация" установлено значение "WPA-PSK" или "WPA2-PSK", доступны только типы шифрования "TKIP" и "AES".
- При обнаружении несовместимой пары "Идентификация/Шифрование" отобразится предупреждающее сообщение и до соединения не будет устанавливаться до устранения несовместимости.
- Для шифрования WEP можно установить только один ключевой идентификатор.

- 8 С помощью кнопки ▲ или ▼ выделите пункт **Ключ безопасности**, а затем нажмите **OK**.

- 9 Введите ключ безопасности с помощью программной клавиатуры (см. стр. 37). Для сохранения настроек нажмите **СИНЮЮ** кнопку.

ПРИМЕЧАНИЕ. Если для параметра **Шифрование** установлено значение **Нискол.**, данный элемент будет закрашен серым.

- 10 Выделите **Сделано**, затем нажмите **OK**.

ПРИМЕЧАНИЕ. Если для параметра **Шифрование** установлено значение **Нискол.**, появится сообщение. С помощью кнопок ◀ и ▶ выберите **Да** и нажмите **OK**.

ПРИМЕЧАНИЕ. Настройки не сохранятся, если кнопка **RETURN** нажата до того, как будет выбрано **Сделано**.

Беспроводная информация

Можно проверить настройки, установленные в меню "Беспроводная установка".

1 Нажмите кнопку **QUICK**, чтобы открыть **Быстрое меню**.

2 С помощью кнопки **▲** или **▼** выберите **Беспроводная информация**, затем нажмите **OK**.

Быстрое меню	
Режим изображения	AutoView
Размер карт.	Super live
Больше информ.	
Опции канала	
YouTube	
Медиаплеер	
Фоторамка	
Таймер сна	00:00
Динамики	ТВ динамики
Громкость наушников	0
Беспроводная информация	

3 Появится окно "Беспроводная информация".

ПРИМЕЧАНИЕ. Нажмите **КРАСНУЮ** кнопку, чтобы сканировать все доступные точки доступа.

Элемент	Описание
Состояние	Если к телевизору подключена точка доступа, будет отображаться надпись Подсоединено . Если к телевизору не подключена точка доступа, будет отображаться надпись Отсоединено .
Сигнал	Мощность сигнала соединения с точкой доступа (СИЛЫН/СРЕДНИЙ/СЛАБ)
Скорость	Скорость соединения с точкой доступа
Режим	Рабочий режим (11a, 11b, 11g, 11n)
Канал	Используемый канал (1-165)
Название сети	Установленный идентификатор сети
Идентификация	Установленный метод идентификации
Шифрование	Установленный тип шифрования
Ключ безопасности	Установленный ключ безопасности
MAC-адрес точки доступа	Если к телевизору подключена точка доступа, отображается ее MAC-адрес.
MAC-адрес USB	Отображается MAC-адрес USB (двухдиапазонного адаптера беспроводной локальной сети).
DHCP	При использовании DHCP отображается значение Возможен . Если DHCP не используется, отображается значение Невозможен .
IP-адрес	IP-адрес телевизора
Маска подсети	Значение маски подсети
Шлюз по умолчанию	Адрес шлюза по умолчанию
DNS	Адрес DNS-сервера

ПРИМЕЧАНИЕ. Скорость может быть низкой, даже если точка доступа подключена по стандарту IEEE 802.11n и для параметра **Шифрование** установлено значение **WEP** или **TKIP**. Рекомендуется изменить значение параметра **Шифрование** на **AES** (см. "Ручная настройка" на *см. стр. 34*).

Примечания относительно среды беспроводной сети.

- Работа всех стандартов связи IEEE802.11 не поддерживается.
- Специальный режим не поддерживается.
- Для передачи потокового аудио или видео с качеством SD рекомендуется использовать стандарт IEEE 802.11a или IEEE 802.11n на частоте 5 ГГц.
- Для передачи потокового видео с качеством HD рекомендуется использовать стандарт IEEE 802.11n на частоте 5 ГГц.
- Для передачи потокового видеосодержимого рекомендуемая скорость кодирования должна составлять 20 Мбит/с или менее.
- Для передачи потокового аудио или видео не рекомендуется использовать частоту 2,4 ГГц.
- Воспроизведение содержимого может прерываться в силу различных окружающих помех.

Расширенная настройка сети

ПРИМЕЧАНИЕ.

- Если на маршрутизаторе, подключенном к данному телевизору, включена функция DHCP, можно установить для параметра **Автонастройка** значение **Вкл** или **Выкл**. (Обычно следует устанавливать значение **Вкл**.)
- Если функция DHCP маршрутизатора выключена, установите для параметра **Автонастройка** значение **Выкл** и введите IP-адрес вручную.

Установка IP-адреса

Автонастройка.

1 В меню **ПАРАМЕТРЫ** выделите пункт **Установка сети** и нажмите **OK**.

2 С помощью кнопки **▲** или **▼** выделите пункт **Расширенная настройка сети**, а затем нажмите **OK**.

Установка сети	
Тип сети	Проводная
Беспроводная настройка	
Расширенная настройка сети	

3 С помощью кнопки **▲** или **▼** выделите пункт **Установка IP-адреса**, а затем нажмите **OK**.

Расширенная настройка сети	
Установка IP-адреса	
Настройка системы имен доменов	
MAC-адрес	

- 4 Выделите пункт **Автонастройка** и нажмите ◀ или ▶ для выбора значения **Вкл.**

Пример экрана для серии VL

Установка IP-адреса				
Автонастройка	◀	Вкл		▶
IP-адрес	133	. 177	. 108	. 157
Маска подсети	255	. 255	. 255	. 0
Шлюз по умолчанию				

ПРИМЕЧАНИЕ. Остальные элементы будут закрашены серым цветом, если для параметра **Автонастройка** установлено значение **Вкл.**

Ручная настройка.

- 1 В меню **ПАРАМЕТРЫ** выделите пункт **Установка сети** и нажмите **OK**.
- 2 С помощью кнопки ▲ или ▼ выделите пункт **Расширенная настройка сети**, а затем нажмите **OK**.
- 3 С помощью кнопки ▲ или ▼ выделите пункт **Установка IP-адреса**, а затем нажмите **OK**.
- 4 Выделите пункт **Автонастройка** и нажмите ◀ или ▶ для выбора значения **Выкл.**

Установка IP-адреса				
Автонастройка	◀	Выкл		▶
IP-адрес	133	. 177	. 108	. 157
Маска подсети	255	. 255	. 255	. 0
Шлюз по умолчанию				

- 5 С помощью кнопки ▲ или ▼ выделите пункт **IP-адрес**.
 - 6 С помощью кнопки ◀ или ▶ выделите поле, значение в котором нужно изменить, а затем с помощью цифровых кнопок введите IP-адрес. Для сохранения настроек нажмите **OK**.
- ПРИМЕЧАНИЕ.** Значение числа в поле IP-адреса должно находиться между 0 и 255. После ввода всех чисел адреса нажмите **OK**, чтобы сохранить адрес целиком. Если весь IP-адрес введен неправильно, после нажатия кнопки **OK** появится предупреждающее сообщение.
- 7 С помощью кнопки ▲ или ▼ выделите пункт **Маска подсети** и измените ее по аналогии с IP-адресом.

Установка IP-адреса				
Автонастройка	◀	Выкл		▶
IP-адрес	133	. 177	. 108	. 157
Маска подсети	255	. 255	. 255	. 0
Шлюз по умолчанию				

- 8 Только для серии VL: нажмите ▲ или ▼, чтобы выделить пункт **Шлюз по умолчанию**, затем введите требуемое значение таким же образом, что и IP-адрес.

ПРИМЕЧАНИЕ. При ручном вводе IP-адреса необходимо следить, чтобы он не совпадал с IP-адресом какого-либо другого адреса. IP-адрес должен являться внутренним.

Настройка системы имен доменов (только для серии VL)

ПРИМЕЧАНИЕ. Если функция DHCP выключена на маршрутизаторе, подключенном к данному телевизору, установите для параметра **Автонастройка** значение **Выкл** и вручную введите адреса DNS-серверов. Эти адреса должны предоставляться поставщиком Интернет-услуг.

Автонастройка

- 1 В меню **ПАРАМЕТРЫ** выделите пункт **Установка сети** и нажмите **OK**.
- 2 Нажмите ▲ или ▼, чтобы выделить пункт **Расширенная настройка сети**, затем нажмите **OK**.
- 3 Нажмите ▲ или ▼, чтобы выделить пункт **Настройка системы имен доменов**, затем нажмите **OK**.
- 4 Выделите пункт **Автонастройка**, затем нажмите ◀ или ▶, чтобы выбрать **Вкл.**

ПРИМЕЧАНИЕ. Остальные элементы будут отображены серым цветом, если для параметра **Автонастройка** будет установлено значение **Вкл.**

Ручная настройка

- 1 В меню **ПАРАМЕТРЫ** выделите пункт **Установка сети** и нажмите **OK**.
- 2 Нажмите ▲ или ▼, чтобы выделить пункт **Расширенная настройка сети**, затем нажмите **OK**.
- 3 Нажмите ▲ или ▼, чтобы выделить пункт **Настройка системы имен доменов**, затем нажмите **OK**.
- 4 Выделите пункт **Автонастройка**, затем нажмите ◀ или ▶, чтобы выбрать **Выкл.**

Настройка системы имен доменов				
Автонастройка	◀	Выкл		▶
Перв. адрес имен доменов	133	. 177	. 108	. 157
Втор. адрес имен доменов	255	. 255	. 255	. 0

- 5 Нажмите ▲ или ▼, чтобы выделить **Перв. адрес имен доменов**.
- 6 Нажмите ◀ или ▶ выделите поле, значение в котором нужно изменить, затем введите первичный адрес имен доменов. Нажмите **OK**, чтобы сохранить настройку.

ПРИМЕЧАНИЕ. Значение числа в поле адреса имен доменов должно лежать в диапазоне от 0 до 255. Если после ввода недопустимого значения нажать **OK**, в поле будет восстановлено предыдущее значение.

- 7** Нажмите ▲ или ▼, чтобы выделить **Втор. адрес имен доменов**, затем введите требуемое значение таким же образом, как для первичного адреса имен доменов.

MAC-адрес

Можно просмотреть фиксированный MAC-адрес телевизора или двухдиапазонного адаптера беспроводной локальной сети при его наличии.

- 1** В меню **ПАРАМЕТРЫ** выделите пункт **Установка сети** и нажмите **OK**.
- 2** С помощью кнопки ▲ или ▼ выделите пункт **Расширенная настройка сети**, а затем нажмите **OK**.
- 3** С помощью кнопки ▲ или ▼ выберите элемент **MAC-адрес**, а затем нажмите **OK**.

Тест подсоединения сети (только для серии VL)

Эта функция позволяет проверить соединение с Интернетом.

- 1** В меню **ПАРАМЕТРЫ** выделите пункт **Установка сети** и нажмите **OK**.
- 2** Нажмите ▲ или ▼, чтобы выделить **Тест подсоединения сети**, затем нажмите **OK**.

Отобразится сообщение с результатами проверки соединения.

ПРИМЕЧАНИЕ. Результат теста подсоединения сети не гарантирует наличия соединения. В некоторых случаях воспользоваться службой YouTube не удастся.

Отмена теста подсоединения сети

- 1** Нажмите **RETURN** во время поиска Интернет-соединения.

Использование программной клавиатуры

Текст можно вводить с помощью программной клавиатуры. Окно с программной клавиатурой появляется при нажатии кнопки **OK** в поле для ввода символов.

Ввод текста с помощью программной клавиатуры.

- 1** Выделите нужный символ на программной клавиатуре на экране.
- 2** Нажмите **OK**.
- 3** Повторяйте шаги 1 и 2, пока не будет введен весь необходимый текст.
- 4** Для закрытия программной клавиатуры и возврата к предыдущему экрану нажмите **СИНИЮ** кнопку. **ПРИМЕЧАНИЕ.** При нажатии кнопки **RETURN** окно с программной клавиатурой закрывается без сохранения изменений. Текст останется таким же, каким он был до запуска клавиатуры.

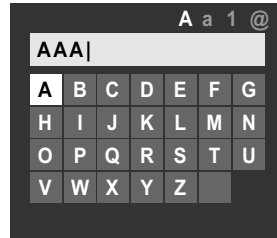

Управление вводом с помощью пульта дистанционного управления:

Кнопка	Описание
OK	Ввод выбранного символа.
0-9	Прямой ввод цифры.
▲ ▼ ◀ ▶	Перемещение выделения символа.
◀◀ ▶▶	Перемещение курсора.
◀◀◀	Перемещение курсора в начало строки с символами.
▶▶▶	Перемещение курсора в конец строки с символами.
КРАСНАЯ	Удаление 1 символа слева от курсора.
ЗЕЛЕНАЯ	Переключение на верхний регистр, нижний регистр, цифры и символы, при наличии.
ЖЕЛТАЯ	Выбор верхнего регистра для текущей буквы, если это возможно.
СИНЯЯ	Сохранение изменений и закрытие окна программной клавиатуры.
RETURN	Закрытие окна программной клавиатуры без сохранения изменений.

Настройка функции медиа рендера

Терминология:

DMS: DLNA CERTIFIED™ Server (сервер DLNA CERTIFIED™)

DMR: DLNA CERTIFIED™ Renderer (рендерер DLNA CERTIFIED™)

DMC: DLNA CERTIFIED™ Controller (контроллер DLNA CERTIFIED™)

Телевизор можно настроить в качестве устройства DMR. При управлении телевизором в качестве DMR на нем отображается содержимое, предоставляемое устройством DMS. Выбор содержимого осуществляется с помощью DMC - телевизор не осуществляет выбор входа. Если телевизор работает в качестве DMR, с помощью него можно воспроизводить фотографии, видео- или аудиофайлы.

Установка

Можно вручную настроить параметры DMR или использовать режим установки, в котором будет осуществляться последовательная настройка каждого параметра.

- 1 В меню **ПАРАМЕТРЫ** выделите пункт **Настройка медиа рендера** и нажмите **OK**.

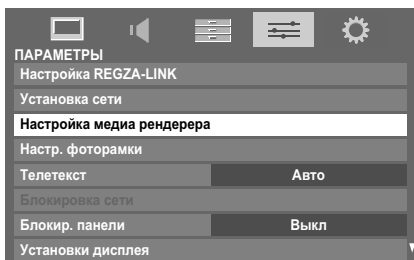

- 2 С помощью кнопки **▲** или **▼** выделите пункт **Установка**, а затем нажмите **OK**.
- 3 С помощью кнопок **◀** или **▶** выберите значение **Вкл** и нажмите **OK**.
- 4 Если необходимо изменить имя устройства в качестве рендера, выделите поле **Имя устройства** и нажмите **OK**. Появится окно с программной клавиатурой.
- 5 Введите имя устройства с помощью программной клавиатуры (см. стр. 37). Для сохранения настроек нажмите **СИНИЮ** кнопку.

ПРИМЕЧАНИЕ. Имя устройства может содержать до 127 символов.
- 6 Выделите **Сделано**, затем нажмите **OK**.
- 7 Если необходимо изменить пароль, с помощью кнопки **◀** или **▶** выберите **Да** и нажмите **OK**.

- 8 Смените пароль, используя программную клавиатуру (см. стр. 37). После этого нажмите **СИНИЮ** кнопку.

ПРИМЕЧАНИЕ. Веб-пароль может содержать до 15 символов.

- 9 Выделите **Сделано**, затем нажмите **OK**.
- 10 Если необходимо ограничить доступ с неизвестных устройств DMC, с помощью **◀** или **▶** выберите **Вкл** и нажмите **OK**.
- 11 Если необходимо продолжить регистрацию устройств DMC, с помощью кнопки **◀** или **▶** выберите **Да** и нажмите **OK**.
- 12 С помощью кнопки **▲** или **▼** выберите элемент, значение которого необходимо подтвердить, и нажмите **OK**. В поле будет установлен флажок. Чтобы удалить флажок, нажмите **OK** еще раз.
- 13 С помощью кнопки **▶** выделите пункт **Сделано**, затем нажмите кнопку **OK**.
- 14 Появится окно **Настройка максим. громкости**. Нажмите **◀** или **▶**, чтобы установить нужный уровень громкости. Нажмите **OK**.

Медиа рендерер

- 1 В меню **ПАРАМЕТРЫ** выделите пункт **Настройка медиа рендера** и нажмите **OK**.
- 2 С помощью кнопки **▲** или **▼** выделите пункт **Медиа рендерер**, а затем с помощью кнопки **◀** или **▶** выберите значение **Вкл** или **Выкл**.

Настройка имени устройства

Можно изменить название телевизора в качестве устройства DMR. Название устройства можно подтвердить с устройства DMC.

- 1 В меню **ПАРАМЕТРЫ** выделите пункт **Настройка медиа рендера** и нажмите **OK**.
- 2 С помощью кнопки **▲** или **▼** выделите пункт **Настройка имени устройства**, а затем нажмите **OK**.
- 3 Выделите поле **Имя устройства** и нажмите **OK**. Появится окно с программной клавиатурой.
- 4 Введите имя устройства с помощью программной клавиатуры (см. стр. 37). Для сохранения настроек нажмите **СИНИЮ** кнопку.

ПРИМЕЧАНИЕ. Имя устройства может содержать до 127 символов.
- 5 Выделите **Сделано**, затем нажмите **OK**.

Настройка веб-пароля

Данная настройка позволяет установить пароль, необходимый устройству DMC для получения доступа к встроеным страницам устройства DMR.

1 В меню **Настройка медиа рендерера** выделите пункт **Настройка веб-пароля** и нажмите **OK**. Выделите поле **Пароль** и нажмите **OK**. Появится окно с программной клавиатурой.

2 Смените пароль, используя программную клавиатуру (см. стр. 37). После этого нажмите **СИНИЮ** кнопку.

ПРИМЕЧАНИЕ.

- Веб-пароль может содержать до 15 символов.
- Можно изменить только пароль. Идентификатор пользователя изменить не удастся.

3 Выделите **Сделано**, затем нажмите **OK**.

ПРИМЕЧАНИЕ.

- Некоторые устройства DMC просматривать или изменять название устройства DMR.
- В зависимости от режима телевизора, возможно, не удастся установить название устройства с веб-страницы.
- Для получения информации относительно способа доступа к веб-страницам см. руководство пользователя DMC.

Настройка медиа контроллера

Можно ограничить цифровые медиа контроллеры (DMC), которые могут управлять этим телевизором.

Если включена функция "Контроль доступа" управлять телевизором могут только отмеченные флажком DMC.

1 В меню **Настройка медиа рендерера** выделите пункт **Настройка медиа контроллера** и нажмите **OK**.

2 Нажмите **▲** или **▼**, чтобы выделить пункт **Контроль доступа**, затем нажмите **◀** или **▶**, чтобы выбрать значение **Вкл.**

3 Нажмите **▲** или **▼**, чтобы выделить пункт **Выбрать медиа контроллер**, затем нажмите **OK**.

4 Нажмите **▲** или **▼**, чтобы выделить элемент, который требуется принять, затем нажмите **OK**. В поле будет установлен флажок.

Чтобы снять флажок, нажмите **OK** еще раз.

5 Нажмите **▶**, чтобы выделить пункт **Сделано**, затем нажмите **OK**.

ПРИМЕЧАНИЕ.

- Можно выбрать до 8 устройств DMC.
- Если ограничивать DMC для данного телевизора не требуется, установите для параметра **Контроль доступа** значение **Выкл.**
- В списке могут отображаться устройства, отличные от DMC. Проверьте и установите MAC-адрес DMC.

Настройка максим. громкости

Эта функция позволяет установить максимальный уровень громкости телевизора при получении команд на изменение громкости от DMC.

1 В меню **Настройка медиа рендерера** выделите пункт **Настройка максим. громкости**, затем нажмите **◀** или **▶**, чтобы установить требуемый уровень громкости.

ПРИМЕЧАНИЕ.

- С пульта дистанционного управления телевизором можно установить громкость независимо от значения параметра **Настройка максим. громкости**.
- После завершения воспроизведения цифровым медиа рендерером (DMR) громкость телевизора вернется к значению, которое действовало до начала воспроизведения.

Просмотр содержимого YouTube™ (только для серии VL)

YouTube – это служба по обмену видеосодержимым, которая управляется компанией YouTube, LLC. Этот телевизор позволяет просматривать содержимое YouTube.

ПРИМЕЧАНИЕ.

- Перед использованием данной функции необходимо настроить домашнюю сеть (см. стр. 12).
- Если для параметра **Блокировка сети** установлено значение **Вкл.**, потребуется ввести четырехзначный PIN-код, чтобы получить доступ к сетевым функциям (см. стр. 56).

- 1 В меню **ПРИЛОЖЕНИЯ** выделите пункт **YouTube** и нажмите **OK**.

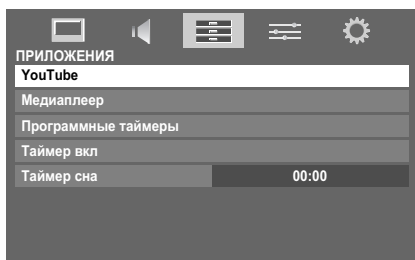

- 2 Нажмите **▲**, **▼**, **◀** или **▶**, чтобы выбрать файл для просмотра, затем нажмите **OK**.

Закрытие YouTube

- 1 Нажмите **EXIT**.

ПРИМЕЧАНИЕ.

- Возможно, на данном телевизоре не удастся осуществить операции, которые можно выполнить на компьютере.
- В зависимости от сетевого окружения и ситуации возможно наличие трудностей при воспроизведении содержимого.
- При установке одинакового уровня громкости действительная громкость может сильно отличаться в зависимости от содержимого.
- Телевизору может понадобиться некоторое время для запуска и воспроизведения содержимого.
- Содержание услуг и используемого экрана может быть изменен без предварительного уведомления.

Использование функции

Функция позволяет получать доступ к наиболее часто используемым действиям.

- 1 Нажмите **СИНИЮ** кнопку на экране YouTube. Откроется окно меню функции.



- 2 Нажмите **◀** или **▶**, чтобы выбрать требуемый значок, затем нажмите **OK**.

Элемент	Описание
Back (Назад)	Возврат к предыдущей странице.
Forward (Вперед)	Переход к следующей странице.
Reload/Abort (Перезагрузить/отменить)	Обновление текущей страницы/отмена обновления (Значок ✕ отображается во время загрузки; значок ↺ отображается в остальных случаях.)
Home (Домашняя страница)	Возврат к первой странице YouTube.
Pointer (Указатель)	Включение и выключение указателя или режима перетаскивания.
Menu (Меню)	Переключение рамки или настройка параметров.

Переключение указателя

Можно выбрать управление экраном с помощью указателя или с помощью режима перетаскивания.

- 1 В меню функции нажмите **◀** или **▶**, чтобы выбрать пункт **Указатель**, затем нажмите **OK**.
- 2 Если установлено значение **↔** см. пункт "Использование пункта Указатель: Вкл" на этой странице. Если установлено значение **↺**, см. пункт "Использование пункта Режим перетаскивания" на этой странице.

Использование пункта Указатель: ВКЛ

- 1 Нажмите **▲** или **▼**, чтобы выбрать пункт **Указатель: ВКЛ**, затем нажмите **OK**.
 - Отобразится значок **↔**.
- 2 Нажмите **▲**, **▼**, **◀** или **▶**, чтобы выбрать место, в котором значок **↔** изменится на значок **↺**, затем нажмите **OK**.

ПРИМЕЧАНИЕ. Если выбран пункт **Указатель: ВЫКЛ** и нажата кнопка **▲**, **▼**, **◀** или **▶** выделение переместится в соответствующие области.

Использование пункта Режим перетаскивания

- 1 Нажмите **▲** или **▼**, чтобы выбрать пункт **Указатель: ВКЛ**, затем нажмите **OK**.
- 2 Нажмите **СИНИЮ** кнопку.
- 3 В меню функции нажмите **◀** или **▶**, чтобы выбрать пункт **Указатель**, затем нажмите **OK**.
- 4 Нажмите **▲** или **▼**, чтобы выбрать пункт **Режим перетаскивания**, затем нажмите **OK**.
 - Отобразится значок **↺**.
- 5 Нажмите **OK**. Значок **↺** изменится на **↻**.
- 6 Нажмите **▲**, **▼**, **◀** или **▶**, чтобы переместить выбранный элемент в требуемое место.

Переключение рамки

- 1 В меню функции нажмите ◀ или ▶, чтобы выбрать пункт **Меню**, затем нажмите **OK**.
- 2 Нажмите ◀ или ▶, чтобы выбрать пункт **Задания страницы**.
- 3 Выделите пункт **Переключить рамки**, затем нажмите **OK**.

Настройка функции просмотра

- 1 В меню функции нажмите ◀ или ▶, чтобы выбрать пункт **Меню**, затем нажмите **OK**.
- 2 Нажмите ◀ или ▶, чтобы выбрать пункт **Просмотр**.
- 3 Нажмите ▲ или ▼, чтобы выбрать требуемый элемент, затем нажмите **OK**.
- 4 Нажмите ▲ или ▼, чтобы выбрать требуемую настройку, затем нажмите **OK**.

Элемент	Настройки
Display Mode (Режим отображения)	Обычный: отображение страницы YouTube с исходным размером. По ширине экрана: отображение страницы YouTube с изменением ширины с учетом экрана телевизора.
Text Size (Размер текста)	Изменение размера шрифта на экране. Выберите одно из следующих значений: Нибольший, Большой, Средний, Малый, Наименьший . ПРИМЕЧАНИЕ. Размер шрифта применяется только к этой странице.
Advanced Settings (Расширенные настройки)	См. следующую колонку.
Page Information (Информация о странице)	Отображение информации о просматриваемой странице.
Server Certificates (Сертификаты сервера)	Отображение сертификатов сервера.

Установка расширенных настроек

- 1 Нажмите ▲, ▼, ◀ или ▶, чтобы выбрать элемент настройки, затем нажмите **OK**. В поле будет установлен флажок. Чтобы снять флажок, нажмите **OK** еще раз.
- 2 Нажмите ▲, ▼, ◀ или ▶, чтобы выбрать поле **OK**, затем нажмите **OK**.

Элемент	Описание
Image (Изображение)	Включение и выключение отображения изображений.
Table (Таблица)	Включение и выключение таблиц.
CSS	Включение и выключение CSS.
Pop-up window (Всплывающее окно)	Включение и выключение всплывающих окон.
Animation (Анимация)	Включение и выключение отображения анимации.
JavaScript	Включение и выключение JavaScript.
Word wrap (Перенос текста)	Включение и выключение переноса текста. При включенном переносе текста слово, не уместящееся в конце строки, будет перемещено на следующую строку.
Rapid-Render (Ускоренное отображение)	Включение и выключение ускоренного отображения. Если функция Rapid-Render включена, сначала будут отображены текст и ссылки, затем будут отображены изображения, таблицы и т.д. В режиме отображения текста и ссылок можно перемещать выделение.

Настройка прочих функций

- 1 В меню функции нажмите ◀ или ▶, чтобы выбрать пункт **Меню**, затем нажмите **OK**.
- 2 Нажмите ◀ или ▶, чтобы выбрать пункт **Настройки**.
- 3 Нажмите ▲ или ▼, чтобы выбрать требуемый элемент, затем нажмите **OK**.
- 4 Нажмите ▲ или ▼, чтобы выбрать требуемую настройку, затем нажмите **OK**.

Элемент	Настройки
Security (Безопасность)	Если установлен флажок Уведомлять при изменениях защищенной/незащищенной страницы , при переходе с защищенной страницы на незащищенную будет отображено сообщение. Установите флажок для выбора версии SSL в поле Версия SSL для использования (SSL2.0, SSL3.0, TLS1.0) . Проверить соответствие сертификатам и состояние настроек можно в описанных ниже разделах Корневые сертификаты и Сертификаты СА .
Cookies	Принять все: Cookie принимаются и записываются в памяти телевизора. Отклонить все: Cookie не принимаются. Уведомлять перед принятием: При получении Cookie отобразится окно с запросом на подтверждение.
Delete Cookies (Удалить Cookie)	Удаление всех сохраненных Cookie.
Cache (Кэш)	Использовать кэш: установка этого флажка позволяет использовать кэш. Удалить все данные кэша: удаление содержания кэша телевизора.
Browser Information (Информация о браузере)	Отображение информации о браузере.

ПРИМЕЧАНИЕ.

- Cookie – это техническая информация, которая сохраняется в памяти телевизора при посещении веб-сайтов. Это позволяет распознавать пользователя при повторном посещении веб-сайта.
- Кэш – это система, позволяющая ускорить отображение содержимого веб-страницы. При повторном посещении страницы ее содержимое сравнивается с сохраненными в памяти телевизора данными.

Проверка корневых сертификатов и сертификатов СА

- 1 Нажмите **▲** или **▼**, чтобы выбрать пункт **Безопасность** в шаге 3 процедуры **Настройка прочих функций**.
- 2 Нажмите **▲**, **▼**, **◀** или **▶**, чтобы выбрать пункт **Корневые сертификаты** или **Сертификаты СА**, затем нажмите **OK**.
- 3 Нажмите **▲** или **▼**, чтобы выбрать требуемый сертификат.
 - Нажмите **OK**, чтобы отобразить окно с подробной информацией.
 - Нажмите **СИНИЮЮ** кнопку, чтобы отобразить панель с обозначением **Отключить** или **Включить**. Чтобы изменить значение, нажмите **СИНИЮЮ** кнопку.
- 4 Нажмите **RETURN**.

Использование медиаплеера

Телевизор серии VL позволяет просматривать фильмы в формате DivX, прослушивать музыку в формате MP3 и просматривать файлы фотографий, сохраненные на устройстве USB 1, или файлы фотографий, сохраненные на карте памяти SD. Телевизор серии SL позволяет просматривать файлы фотографий, сохраненные на устройстве USB или на карте памяти SD. Более того, можно также воспроизводить фотографии, видео- и музыкальные файлы с компьютера, подключив телевизор к домашней сети.

Терминология:

DMP: DLNA CERTIFIED™ Player (проигрыватель DLNA CERTIFIED™)

DMS: DLNA CERTIFIED™ Server (сервер DLNA CERTIFIED™)

DMR: DLNA CERTIFIED™ Renderer (рендерер DLNA CERTIFIED™)

DMC: DLNA CERTIFIED™ Controller (контроллер DLNA CERTIFIED™)

- DMP: телевизор может управлять содержимым с устройства DMS и воспроизводить его.
 - DMS является устройством, которое может выступать в качестве сервера для DMP или DMR.
- DMR: телевизор может воспроизводить содержимое DMS. Воспроизведение управляется с помощью устройства DMC.
 - DMC является устройством, которое управляет воспроизведением содержимого на телевизоре.

ПРИМЕЧАНИЕ.

- Не вставляйте и не вынимайте устройство USB или карту памяти SD во время использования.
- Кнопка MENU неактивна во время воспроизведения.
- Если необходимо использовать телевизор в качестве устройства DMR, установите для параметра "Медиа рендерер" значение "Вкл" (см. "Медиа рендерер" на стр. 38).

Характеристики медиаплеера**Устройство**

Устройство USB: устройства хранения данных USB (MSC)

ПРИМЕЧАНИЕ.

- Возможность подключения всех устройств не гарантируется.
- Не используйте концентратор USB.

Карта памяти SD: не более 2 ГБ

Карта памяти SD большой емкости (SDHC): 4 - 32 ГБ

Поддерживаемая файловая система

FAT12, FAT16 и FAT32

ПРИМЕЧАНИЕ. Не используйте карты памяти SD, отличные от указанных.

Сервер DLNA CERTIFIED™: ПК (например)

Для загрузки или использования материалов, охраняемых авторским правом, следует получить необходимое разрешение от владельца авторских прав. TOSHIBA не может и не дает такого разрешения.

Основные операции

Использование медиаплеера с устройством USB или картой памяти SD

Если включен автозапуск, при каждой вставке устройства USB или SD будет появляться диалоговое окно о запуске медиаплеера. Если автозапуск отключен (или необходимо подключиться к устройству DMS по сети), необходимо вручную запустить медиаплеер из меню.

Изменение настроек автозапуска.

- 1 Нажмите **MENU** и ◀ или ▶, чтобы выбрать меню **ПРИЛОЖЕНИЯ**.
- 2 С помощью кнопки ▼ выберите пункт **Медиаплеер**, затем нажмите кнопку **OK**.

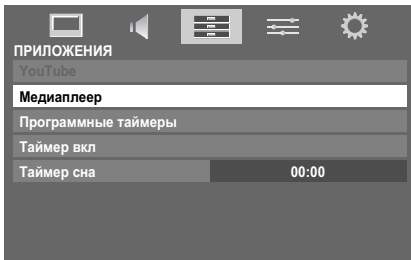

- 3 С помощью кнопки ▲ или ▼ выберите пункт **НАСТРОЙКА**, затем нажмите **OK**.
- 4 Нажмите ▲ или ▼, чтобы выбрать пункт **Автозапуск USB/SD**, затем нажмите ◀ или ▶, чтобы выбрать значение **Вкл** или **Выкл**.

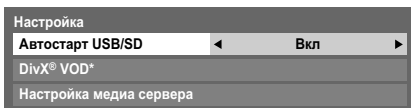

* В устройствах серии SL отсутствует меню DivX.

Автозапуск.

- 1 Вставьте устройство USB в разъем USB или карту памяти SD в гнездо для карт памяти SD с правой стороны телевизора. Отобразится сообщение.
- 2 С помощью кнопок ◀ или ▶ выберите значение **Да** и нажмите **OK**.
- 3 С помощью кнопки ▲ или ▼ выберите пункт **Фото**, затем нажмите **OK**. Появится вид с миниатюрами.
- 4 С помощью кнопок ▲ или ▼ выберите пункт **USB** или **Карта памяти SD** при появлении окна выбора.

ПРИМЕЧАНИЕ. Если для параметра **Автозапуск** установлено значение **Выкл**, можно запустить медиаплеер вручную.

Ручной запуск.

- 1 Вставьте устройство USB в разъем USB или карту памяти SD в гнездо для карт памяти SD с правой стороны телевизора.
- 2 В меню **ПРИЛОЖЕНИЯ** выберите пункт **Медиаплеер** и нажмите **OK**.
- 3 Нажмите ▲ или ▼, чтобы выбрать пункт **Фото**, **Кино** или **Музыка**, затем нажмите **OK**. Отобразится миниатюра.

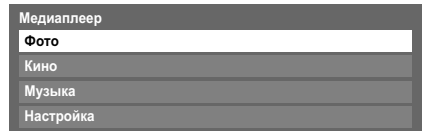

ПРИМЕЧАНИЕ. Если отображается окно выбора, с помощью кнопки ▲ или ▼ выберите пункт **USB** или **Карта памяти SD**.

Выбор файла из списка содержимого.

- 1 С помощью кнопки ▲ или ▼ выберите файл или папку.
- 2 Нажмите **OK**, чтобы перейти на другой уровень, либо нажмите **RETURN**, чтобы вернуться к предыдущему уровню.

Закрытие медиаплеера.

- 1 Нажмите **EXIT**.

Использование медиаплеера с сервером DLNA CERTIFIED™

Перед использованием данной функции необходимо настроить домашнюю сеть (см. стр. 12).

- 1 В меню **ПРИЛОЖЕНИЯ** выделите пункт **Медиаплеер** и нажмите **OK**.
 - 2 С помощью кнопки ▼ или ▲ выберите **Фото**, **Кино** или **Музыка**, затем нажмите **OK**. Появятся миниатюры (для фотографий) или список файлов (для фильмов или музыки).
- ПРИМЕЧАНИЕ.** Если в сети присутствует более одного медиа сервера, отобразится список всех медиа серверов. Выделите сервер, который необходимо использовать, и нажмите **OK**.
- 3 При появлении окна выбора с помощью кнопки ▲ или ▼ выберите устройство DMS.

Выбор файла из списка содержимого.

- 1 С помощью кнопки ▲ или ▼ выберите файл или папку.
- 2 Нажмите **OK**, чтобы перейти на другой уровень, либо нажмите **RETURN**, чтобы вернуться к предыдущему уровню.

Закрытие медиаплеера.

- 1 Нажмите **EXIT**.

Выполнение настройки медиа сервера.

Если необходимо сохранить список устройств DMS, чтобы использовать их позднее с телевизора, необходимо выполнить настройку медиа сервера.

- 1 В меню **ПРИЛОЖЕНИЯ** выделите пункт **Медиаплеер** и нажмите **OK**.
- 2 С помощью кнопки ▲ или ▼ выделите пункт **Настройка**, а затем нажмите **OK**.
- 3 С помощью кнопки ▲ или ▼ выделите пункт **Настройка медиа сервера**, а затем нажмите **OK**. Отобразится список доступных в настоящий момент устройств DMS.
- 4 С помощью кнопки ▲ или ▼ выберите нужное устройство, затем нажмите **OK**. В поле будет установлен флажок. Чтобы удалить флажок, нажмите кнопку еще раз.
- 5 С помощью кнопки ► выделите пункт **Сделано**, затем нажмите кнопку **OK** для сохранения.

ПРИМЕЧАНИЕ.

- Можно выбрать до 8 устройств DMS.
- Если устройство отмечено флажком, оно будет отображаться (серым цветом) в окне **Выбор устройства**, даже если в данный момент выключено. Если выделен закрашенный серым цветом элемент и нажата кнопка **OK**, появится окно с подтверждением функции Wake-on-LAN. Если выбрано значение **Да**, телевизор произведет попытку включения ("подъема") устройства DMS. Если сервер поддерживает функцию Wake-on-LAN, он включится.
- При подключении нескольких устройств DMS для отображения их списка может потребоваться некоторое время. Следующие операции помогут уменьшить время ожидания.
 - Закройте окно выбора устройства, а затем откройте еще раз.
 - Нажмите **КРАСНУЮ** кнопку, чтобы обновить список.

Просмотр файлов фотографий

Существует три режима просмотра.

Режим просмотра нескольких изображений

Этот режим позволяет выполнять поиск фотографий в формате сетки. Изображения отображаются с использованием данных миниатюр каждого файла изображения.



Рамка выбора изображения первоначально будет расположена на левой верхней миниатюре в режиме просмотра нескольких изображений.

- 1 Нажмите ▲▼◀▶, чтобы перемещать рамку в пределах текущего окна. Если на один экран не поместятся все фотографии, при нажатии ◀ во время расположения рамки выбора на левой верхней миниатюре произойдет переход на предыдущую страницу. При нажатии ▶ во время расположения рамки выбора на нижней правой миниатюре произойдет переход на следующую страницу. Если все фотографии не помещаются на один экран, для перемещения между экранами можно использовать кнопки **P**▲ **P**▼. После нажатия кнопок **P**▲ **P**▼ рамка выбора будет расположена на верхней левой фотографии предыдущего/следующего экрана.
- 2 После выбора папки нажмите **OK**, чтобы перейти на следующий уровень. Нажмите **RETURN** для возврата на предыдущий уровень.
- 3 Нажмите **OK**, чтобы просмотреть выбранную фотографию в режиме **Одиночный вид**.

Режим просмотра одного изображения

В этом режиме просмотра будет отображаться только содержимое, которое находится в выбранном каталоге. В этом режиме можно вручную изменять фотографии. При переходе из режима просмотра нескольких изображений в режим просмотра одного изображения будет показана выбранная фотография.

- 1 Нажмите **▶**, чтобы просмотреть следующую фотографию. Нажмите **◀**, чтобы просмотреть предыдущую фотографию.
- 2 Нажмите **▲**, чтобы повернуть изображение на 90° по часовой стрелке. Нажмите **▼**, чтобы повернуть изображение на 90° против часовой стрелки.
- 3 Нажмите **i+**, чтобы отобразить информацию о состоянии файла (номер файла, название фотографии, дата и время съемки, разрешение и т.д.).

ПРИМЕЧАНИЕ. Информация может отображаться неверно в зависимости от содержимого, а также устройства DMC или DMS.

Слайд-шоу

В этом режиме можно просматривать фотографии в виде слайд-шоу. В этом режиме просмотра будет воспроизводиться только содержимое, которое находится в выбранном каталоге.

- 1 Чтобы начать показ слайд-шоу, нажмите **OK** в режиме просмотра одного изображения.
- 2 Нажмите **◀/▶**, чтобы просмотреть предыдущую или следующую фотографию.
- 3 Нажмите **▲** или **▼** для поворота фотографии.
- 4 Нажмите **i+** для отображения информации о файле.

Настройка интервала и повтора

- 1 Нажмите кнопку **QUICK**, чтобы открыть **Быстрое меню**.
- 2 Нажмите **▲** или **▼**, чтобы выбрать параметр **Временной интервал** или **Повторить**.
- 3 Измените настройки с помощью кнопок **◀** или **▶** и нажмите **OK**.

Сортировка папок и файлов

- 1 Нажмите кнопку **QUICK**, чтобы в режиме просмотра нескольких изображений открыть **Быстрое меню**.
- 2 С помощью кнопки **▲** или **▼** выберите пункт **Сортировка**.

- 3 С помощью кнопки **◀** или **▶** выберите значение **Имя файла** или **Название**, **Новый** или **Старый**, чтобы установить правило сортировки.

Элемент	Описание
Имя файла или Название	Правила сортировки файлов: 1. С приоритетом Юникода 2. (0, 1, ..., 9), по алфавиту с заглавных букв (A, B, ..., Z), по алфавиту со строчных букв (a, b, ..., z) 3. По возрастанию
Новый	От новых до старых в соответствии с датой и временем выполнения снимка.
Старый	От старых до новых в соответствии с датой и временем выполнения снимка.

ПРИМЕЧАНИЕ. Сортировка может не поддерживаться некоторыми устройствами DMS.

Просмотр информации об устройстве

- 1 Нажмите кнопку **QUICK**, чтобы в режиме просмотра нескольких изображений открыть **Быстрое меню**.
- 2 С помощью кнопки **▲** или **▼** выберите пункт **Информация об устройстве**.

ПРИМЕЧАНИЕ. Если используются фотографии с устройств USB или карт SD, или же телевизор используется в качестве DMR, эта функция будет недоступна.

Закрытие просмотрщика фотографий

- 1 Нажмите **EXIT**. Телевизор вернется в режим отображения последнего просматриваемого канала или внешнего сигнала.

Совместимость файлов

Использование USB или карты SD:

Совместимость данных: JPEG Exif ver. 2.2

Формат файлов: JPEG

Максимальное отображаемое разрешение:

4096 x 4096 пикселей (аппаратное декодирование)

16384 x 16384 пикселей (программное декодирование)

Максимальный размер файла фотографии: 9 МБ

Максимальное число файлов: 2000 в каждой папке

Содержимое на сервере DLNA CERTIFIED™:

Совместимость данных: JPEG Exif ver.1.x или более поздней, JFIF 1.02a

Формат файлов: JPEG

Максимальное отображаемое разрешение:

4096 x 4096 пикселей (DMP)

1024 x 768 пикселей (DMR)

Максимальный размер файла фотографии: 6 МБ

Максимальное число файлов: 2000 в каждой папке

Просмотр файлов фильмов (на сервере DLNA CERTIFIED™ или устройстве USB)

Можно выбрать фильмы в списке доступных файлов.

Пример экрана DLNA

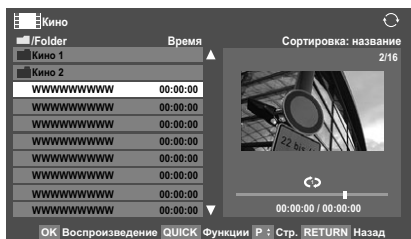

- 1 Нажмите **▲▼**, чтобы выбрать файл или папку. Если все файлы не помещаются на один экран, для перемещения между экранами со списком фильмов можно использовать кнопки **P▲ P▼**.
- 2 После выбора папки нажмите **OK**, чтобы перейти на следующий уровень. Нажмите **RETURN**, чтобы вернуться на предыдущий уровень.
- 3 После выбора требуемого файла нажмите **OK** или **PLAY(▶)**, чтобы начать воспроизведение.

ПРИМЕЧАНИЕ.

- Если на экране предварительного просмотра DLNA выделить файл и не нажать кнопку **OK**, содержимое будет воспроизводиться на экране предварительного просмотра. При нажатии **OK** оно начнет воспроизводиться в полноэкранном режиме.
- В зависимости от размера файла воспроизведение, возможно, начнется с определенной задержкой.

- 4 Нажмите **■**, чтобы остановить воспроизведение.

ПРИМЕЧАНИЕ.

- Если воспроизведение завершится до нажатия кнопки **■**, экран вернется к списку доступных файлов.
- В зависимости от размера файла воспроизведение, возможно, начнется с определенной задержкой.

Во время воспроизведения

- Нажмите **III▶**, чтобы приостановить воспроизведение. В режиме **ПАУЗА** с помощью кнопок **◀** или **▶** можно перемещаться в нужное положение для повтора воспроизведения. Режим **ПАУЗА** или действия в при постановке на **ПАУЗУ** могут быть недоступны в зависимости от содержимого, а также устройства DMC или DMS.
- Чтобы возобновить обычное воспроизведение, нажмите **PLAY(▶)**.
- Для ускоренного воспроизведения в прямом и обратном направлении нажмите **◀◀** или **▶▶** во время воспроизведения. При каждом нажатии **◀◀** или **▶▶** изменяется скорость воспроизведения.
- Для поиска требуемого файла нажимайте **◀◀** или **▶▶**.
- Нажмите **[+]** для отображения информации о состоянии файла (номер фрагмента содержимого, название фильма, время воспроизведения и т.д.).

ПРИМЕЧАНИЕ.

- Информация может отображаться неверно в зависимости от содержимого, а также устройства DMC или DMS.
- Во время воспроизведения можно настроить функции меню **ИЗОБРАЖ.**, **Размер карт.** и **ЗВУК** из **Быстрое меню**.

Выбор субтитров и языков звуковой дорожки

- Нажимайте кнопку **SUBTITLE**, чтобы выбрать требуемый язык субтитров.
- Нажимайте кнопку **AUDIO**, чтобы выбрать требуемый язык звуковой дорожки.

Установка режима повтора

- 1 Нажмите кнопку **QUICK**, чтобы открыть **Быстрое меню**.
- 2 Нажмите **◀** или **▶**, чтобы выбрать **Выкл.**, **Все** или **1**.

Режим	Описание
Выкл	Файл воспроизводится один раз.
Все	Повторное воспроизведение файлов в одной папке.
1	Повторное воспроизведение одного файла.

- 3 Нажмите кнопку **RETURN**.

ПРИМЕЧАНИЕ. Если телевизор используется в качестве устройства DMR, данная функция будет недоступна.

Закрытие просмотрщика фильмов

- 1 Нажмите кнопку **EXIT**.

Сортировка папок и файлов (только для DLNA)

- 1 Нажмите кнопку **QUICK**, чтобы в режиме списка открыть **Быстрое меню**.
- 2 С помощью кнопки **▲** или **▼** выберите пункт **Сортировка**.
- 3 С помощью кнопки **◀** или **▶** выберите **Название**, **Новый** или **Старый**, чтобы установить правило сортировки.

Элемент	Описание
Название	Правила сортировки файлов: 1. С приоритетом Юникода 2. (0, 1, ..., 9), по алфавиту с заглавных букв (A, B, ..., Z), по алфавиту со строчных букв (a, b, ..., z) 3. По возрастанию
Новый	От новых до старых в соответствии с датой и временем обновления содержимого.
Старый	От старых до новых в соответствии с датой и временем обновления содержимого.

ПРИМЕЧАНИЕ. Сортировка может не поддерживаться некоторыми устройствами DMS.

Просмотр информации об устройстве

- 1 Нажмите кнопку **QUICK**, чтобы в режиме списка открыть **Быстрое меню**.
- 2 С помощью кнопки **▲** или **▼** выберите пункт **Информация об устройстве**.

Закрытие просмотрщика фильмов

- 1 Нажмите **EXIT**.

Совместимость файлов

Использование устройства USB (только для серии VL):

Профиль: DivX Home Theater Profile v3.0

Видео: DivX 3, 4, 5, 6

Звук: AC-3, 2-канальный MP2 и MP3

Внешние субтитры: не поддерживаются

Максимальное разрешение видео:

720 × 480 (30 кадров в секунду)

720 × 576 (25 кадров в секунду)

Максимальное число файлов: 500 в папке

Содержимое на сервере DLNA CERTIFIED™

Формат файлов:

Видео: MPEG2(PS) PAL, MPEG2(PS) NTSC, MPEG2(TS)

Аудио: LPCM / MPEG1-Layer1 / MPEG1-Layer2 / MPEG2-Layer2 / Dolby Digital (AC-3)

Максимальное число файлов: 1000 в каждой папке

Регистрация телевизора с учетной записью DivX® (только для серии VL)

На этом телевизоре можно воспроизводить файлы, приобретенные или взятые напрокат в службах DivX® VOD Video-On Demand (VOD). В случае приобретения или взятия напрокат файлов DivX® VOD в Интернете, появится запрос на введение кода регистрации.

- 1 В меню **ПРИЛОЖЕНИЯ** нажмите **▼**, чтобы выделить пункт **Медиаплеер**, затем нажмите **OK**.
- 2 Нажмите **▲** или **▼**, чтобы выделить пункт **DivX® VOD**, затем нажмите **OK**.
- 3 Нажмите **▲** или **▼**, чтобы выделить пункт **Регистрация DivX® VOD**, затем нажмите **OK**.

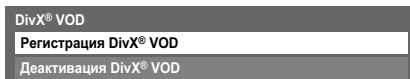

- 4 Открывается окно **DivX® VOD**, в котором будет отображен код регистрации. Для получения информации о регистрации посетите веб-сайт DivX® по адресу:

<http://vod.divx.com>

- 5 Скопируйте файл активации на запоминающее устройство и воспроизведите его на экране телевизора.

Деактивация устройства

- 1 В шаге 3 выше выделите пункт **Деактивация DivX® VOD**, затем нажмите **OK**.
- 2 Отобразится сообщение с запросом на подтверждение действия. Выберите значение **Да**, затем нажмите **OK**.
- 3 Открывается окно **DivX® VOD**, в котором будет отображен код деактивации. Для получения информации о регистрации посетите веб-сайт DivX® по адресу:

<http://vod.divx.com>

ПОДРОБНЕЕ О ВИДЕО В ФОРМАТЕ DIVX: DivX® является цифровым видеоформатом, созданным корпорацией DivX, Inc. Это устройство имеет официальную сертификацию DivX Certified и воспроизводит видео в формате DivX. Для получения дополнительной информации и загрузки программных инструментов конвертирования видеофайлов в формат DivX посетите веб-сайт www.divx.com.

ПОДРОБНЕЕ О СЛУЖБЕ DIVX VIDEO-ON-DEMAND: это устройство с сертификацией DivX Certified® необходимо зарегистрировать, чтобы иметь возможность воспроизводить содержимое DivX Video-on-Demand (VOD). Чтобы получить регистрационный код, перейдите в раздел DivX VOD в меню настройки устройства. Перейдите на веб-страницу vod.divx.com, введите код и завершите регистрацию, а затем ознакомьтесь с информацией о DivX VOD.

Воспроизведение музыкальных файлов (на сервере DLNA CERTIFIED™ или устройстве USB)

Можно прослушивать музыку из списка доступных файлов.

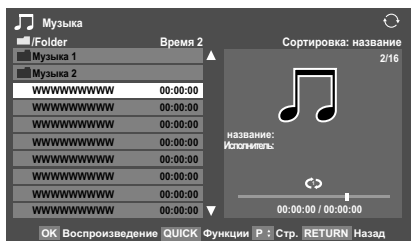

- 1 Нажмите ▲ ▼, чтобы выбрать файл или папку. Если все содержимое не помещается на один экран, то для перемещения музыкального списка на одну страницу вверх или вниз можно использовать кнопки **P** ▲ **P** ▼.
- 2 После выбора папки нажмите **OK**, чтобы перейти на следующий уровень. Нажмите **RETURN**, чтобы вернуться на предыдущий уровень.
- 3 После выбора требуемого файла нажмите **OK** или **PLAY** (▶), чтобы начать воспроизведение.
- 4 Нажмите **■**, чтобы остановить воспроизведение.

ПРИМЕЧАНИЕ.

- В зависимости от размера файла воспроизведение, возможно, начнется с определенной задержкой.
- Во время воспроизведения можно настроить функции меню **ЗВУК** из меню **Быстрое меню**.

Во время воспроизведения

- Нажмите **|||▶**, чтобы приостановить воспроизведение.
- Чтобы возобновить обычное воспроизведение, нажмите **PLAY** (▶).
- В режиме **ПАУЗА** с помощью кнопок ◀ или ▶ можно перемещаться в нужное положение для повтора воспроизведения.
- Режим **ПАУЗА** или действия в при постановке на **ПАУЗУ** могут быть недоступны в зависимости от содержимого, а также устройства **DMS** или **DMS** (только для **DLNA**).
- Для ускоренного воспроизведения в прямом и обратном направлении нажмите ◀◀ или ▶▶ во время воспроизведения. При каждом нажатии ◀◀ или ▶▶ изменяется скорость воспроизведения.

Установка режима повтора

- 1 Нажмите кнопку **QUICK**, чтобы открыть **Быстрое меню**.
- 2 Нажмите ◀ или ▶, чтобы выбрать **Выкл**, **Все** или **1**.

Режим	Описание
Выкл	USB: Одиночное воспроизведение файлов в одной папке. DLNA: файл воспроизводится однократно.
Все	Повторное воспроизведение файлов в одной папке.
1	Повторное воспроизведение одного файла.

- 3 Нажмите кнопку **RETURN**.

ПРИМЕЧАНИЕ. Если телевизор используется в качестве устройства **DMR**, данная функция будет недоступна.

Закрытие музыкального проигрывателя

- 1 Нажмите кнопку **EXIT**.

Сортировка папок и файлов (только для DLNA)

- 1 Нажмите кнопку **QUICK**, чтобы в режиме списка открыть **Быстрое меню**.
- 2 С помощью кнопки ▲ или ▼ выберите пункт **Сортировка**.
- 3 С помощью кнопки ◀ или ▶ выберите **Название**, **Новый** или **Старый**, чтобы установить правило сортировки.

Элемент	Описание
Название	Название--правила сортировки файлов: 1. С приоритетом Юникода 2. (0, 1, ..., 9), по алфавиту с заглавных букв (A, B, ..., Z), по алфавиту со строчных букв (a, b, ..., z) 3. По возрастанию
Новый	От новых до старых в соответствии с датой и временем обновления содержимого.
Старый	От старых до новых в соответствии с датой и временем обновления содержимого.

ПРИМЕЧАНИЕ. Сортировка может не поддерживаться некоторыми устройствами **DMS**.

Просмотр информации об устройстве

- 1 Нажмите кнопку **QUICK**, чтобы в режиме списка открыть **Быстрое меню**.
- 2 С помощью кнопки ▲ или ▼ выберите пункт **Информация об устройстве**.

Отображение информации о состоянии файла (только для DLNA)

- 1 Нажмите кнопку **i+** во время воспроизведения. Информация будет отображаться внизу экрана.
- 2 Нажмите **i+** снова, чтобы скрыть информацию.

ПРИМЕЧАНИЕ. Правильность воспроизведения информации зависит от содержимого, а также устройства DMC или DMS.

Совместимость файлов

Использование устройства USB (только для серии VL)

Формат файлов: MP3

Частота дискретизации: 16 кГц, 22,05 кГц, 24 кГц, 32 кГц, 44,1 кГц, 48 кГц

Скорость передачи данных: от 8 до 320 кбит/с

Максимальное число файлов: 500 в папке

Содержимое на сервере DLNA CERTIFIED™

Формат файла: линейный PCM, MP3

Частота дискретизации: 32 кГц, 44,1 кГц, 48 кГц

Скорость передачи данных: от 32 до 320 кбит/с

Максимальное число файлов: 1000 в каждой папке

Использование функции Фоторамка

Экран телевизора можно использовать как цифровую фоторамку. При этом может отображаться одно изображение (предварительно установленное или установленное пользователем). При необходимости можно также наложить дату и время.

Можно перезаписать файл фотографии файлом с устройства хранения данных USB хранения или с карты SD.

ПРИМЕЧАНИЕ. Данный файл фотографии невозможно импортировать с сервера DLNA CERTIFIED™.

Открытие фоторамки

Запуск из меню

- 1 Нажмите кнопку **MENU** и **◀** или **▶**, чтобы выбрать меню **ПАРАМЕТРЫ**.
- 2 Нажмите **▼**, чтобы выбрать **Настр. фоторамки**, затем нажмите **OK**.

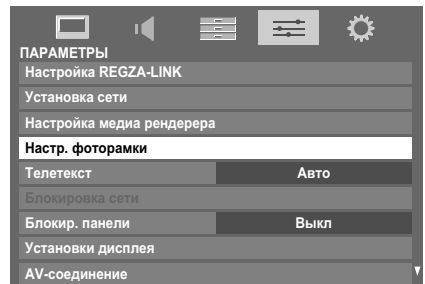

Появится экран предварительного просмотра.



- 3** Нажмите **▶**, чтобы выбрать **Старт**, затем нажмите **OK**, чтобы открыть **Фоторамка**.

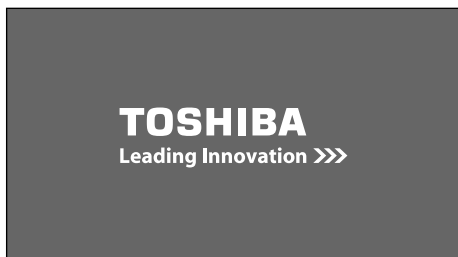

Открытие из Быстрого меню

- 1 Нажмите кнопку **QUICK**, чтобы открыть **Быстрое меню**.
- 2 Нажмите **▲** или **▼**, чтобы выбрать **Фоторамка**, затем нажмите **OK**, чтобы открыть окно **Фоторамка**.

Закрытие окна Фоторамка

- 1 Нажмите кнопку **EXIT**.

Настройка функций

На экране предварительного просмотра можно настроить различные параметры для Фоторамки.

Выбор фото

- 1 В меню **Настр. фоторамки** нажмите **▲** или **▼**, чтобы выбрать пункт **Выбор фото**, затем нажмите **OK**.

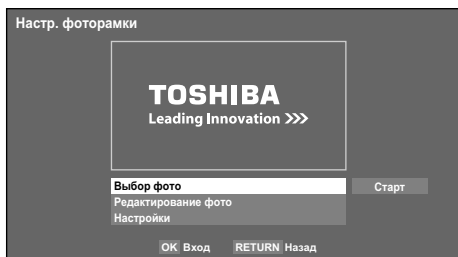

- 2 Если появится экран выбора устройства, нажмите **▲** или **▼**, чтобы выбрать соответствующее устройство, затем нажмите **OK**.

- 3 С помощью кнопок **▲▼◀▶** выберите фотографию, которую необходимо скопировать с устройства хранения USB или с карты SD на флэш-память телевизора, а затем нажмите **OK**.



Редактирование фото

- 1 Нажмите **▲** или **▼**, чтобы выбрать **Редактирование фото**, затем нажмите **OK**.
- 2 Нажмите **▲** или **▼**, чтобы выбрать **Повернуть** или **Удалить**.



- 3 Выполните требуемую настройку следующих элементов.
 - **Повернуть** — Нажмите **OK**, чтобы повернуть изображение на 90° по часовой стрелке.
 - **Удалить** — Нажмите **◀** или **▶**, чтобы выбрать **ДА**, затем нажмите **OK**.
- 4 Нажмите кнопку **RETURN**.

Настройки

- 1 Нажмите **▲** или **▼**, чтобы выбрать **Настройки**, затем нажмите **OK**.

- 2** Нажмите **▲** или **▼**, чтобы выбрать **Часы**, **Расположение** или **Автовыключение**.



- 3** Выполните требуемую настройку следующих элементов.

- **Часы** — Нажмите **◀** или **▶**, чтобы выбрать **Выкл.**, **Цифровые часы**, **Аналоговые часы** или **Аналоговые + цифровые**.
- **Расположение** — Нажмите **◀** или **▶**, чтобы выбрать пункт **Слев** или **Справ.**
- **Автовыключение** — Нажмите **◀** или **▶**, чтобы выбрать **Выкл.**, **00:30**, **01:00**, **02:00**, **04:00**, **06:00** или **12:00**.

Если окно фоторамки оставить открытым, то телевизор автоматически отключится через заданный промежуток времени (максимум 12 часов).

- 4** Нажмите кнопку **RETURN**.

- 5** Выберите **Старт**, затем нажмите **OK**.



ПРИМЕЧАНИЕ.

- Индикация часов будет отображаться только при приеме цифрового вещания.
- Отображаемые фотографии и часы каждые 5 минут перемещаются на 4 точки, чтобы предотвратить выгорание экрана.
- Предварительно установленный файл фотографии при поставке имеется во флэш-памяти телевизора.
- Чтобы выбрать меню **Размер карт.** (Нормальный/Поточечно), нажмите кнопку **QUICK**.

Прочие функции

Блокир. панели

С помощью функции **Блокир. панели** можно блокировать кнопки на телевизоре. Кнопками на пульте дистанционного управления можно пользоваться.

- 1** В меню **ПАРАМЕТРЫ** выберите параметр **Блокир. панели** и установите значение **Вкл** или **Выкл** с помощью кнопок **◀** и **▶**.

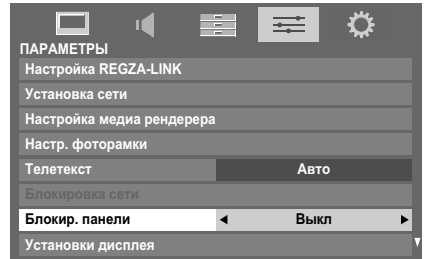

Если для функции **Блокир. панели** установлено значение **Вкл**, при нажатии кнопок на телевизоре отобразится напоминание об этом. **Если будет нажата кнопка режима ожидания, телевизор выключится, и включить его можно будет только с помощью пульта дистанционного управления.**

Иллюминация TOSHIBA

Вы можете включить **Вкл** или **Выкл** отключить подсветку логотипа **TOSHIBA** на передней панели телевизора.

- 1** В меню **ПАРАМЕТРЫ** нажмите **▼**, чтобы выделить пункт **Иллюминация TOSHIBA**.
- 2** Нажмите **◀** или **▶** для выбора значений **Вкл** или **Выкл**.

Таймеры

Программные таймеры – только цифровой режим

С помощью этой функции можно задать, чтобы телевизор в определенное время переключался на конкретный канал. Эту функцию можно использовать для просмотра определенной программы или, если установить ежедневные или еженедельные значения, то для просмотра серии программ.

- 1 Нажмите **МЕНЮ** и ◀ или ▶, чтобы выбрать меню **ПРИЛОЖЕНИЯ**.
- 2 С помощью кнопки ▼ выберите пункт **Программные таймеры**, затем нажмите кнопку **OK**.

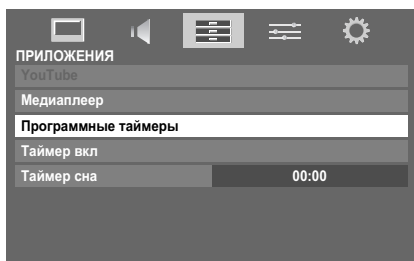

- 3 При необходимости нажмите ▼, чтобы выбрать открытое положение таймера, затем нажмите **OK**. На экране отобразится меню **Редакт.**.
- 4 Нажмите ▲ и ▼ для перехода по списку и добавьте сведения о программе, для которой необходимо установить таймер, используя цифровые кнопки и кнопки ◀ и ▶ для выбора пунктов.

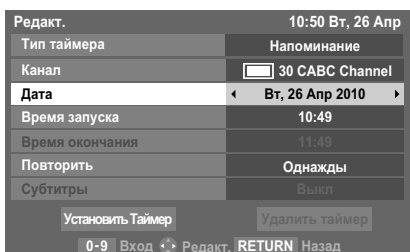

- 5 После добавления всех сведений выделите пункт **Установить Таймер** и нажмите **OK**, чтобы сохранить таймер.
Загорится **ОРАНЖЕВЫЙ/КРАСНЫЙ** индикатор программного таймера на передней панели телевизора (для получения подробной информации см. стр. 71).

ПРИМЕЧАНИЕ. Перед включением программы с установленным таймером появится информационный экран с предложением посмотреть или отменить программу. Меню и другие каналы будут недоступны во время просмотра программы по таймеру, пока он не будет отменен. Установленный программный таймер не работает, если телевизор выключен с помощью **⏻** выключателя питания.

Таймер включения

С помощью этой функции можно настроить автоматическое включение телевизора на предустановленном канале в определенное время или через определенный промежуток времени. Если для параметра **Таймер вкл** установлено значение **Вкл**, будет гореть зеленый индикатор таймера включения на передней панели телевизора.

- 1 В меню **ПРИЛОЖЕНИЯ** нажмите ▼ для выбора функции **Таймер вкл** и нажмите **OK**.
- 2 Нажмите ▲ или ▼ для выбора параметра **Акт. таймер вкл**, затем нажмите ◀ или ▶ для выбора значения **Вкл**.

Таймер вкл	
Акт. таймер вкл	Вкл
Актив. часы DTV	Вкл
Время включения	00:00
Повторить	Однажды
Вход	DTV
Канал	12 ABC
Громкость	20
Время до включения	00:00

- 3 Нажмите ▼, чтобы выбрать параметр **Актив. часы DTV**, затем с помощью кнопок ◀ или ▶ выберите значение **Вкл** или **Выкл**.
- 4 Нажмите ▲ или ▼ для перехода по списку и добавьте сведения о таймере включения, используя цифровые кнопки и кнопки ◀ и ▶ для выбора пунктов.

Время включения (только для режима использования часов DTV): установите требуемое время с помощью цифровых кнопок.

Повторить (только для режима использования часов DTV): выбор требуемого времени работы таймера включения (**Однажды**, **Every Day**, **Пн-Пт**, **Пн-Сб**, **Сб-Вс**).

Вход: выбор входного источника видеосигнала (ATV, DTV, EXT 1, EXT 2, EXT 3, EXT 4, HDMI 1, HDMI 2, HDMI 3, HDMI 4, ПК).

Канал: установка канала, который будет использоваться при включении телевизора.

ПРИМЕЧАНИЕ. Этот канал не удастся выбрать, если в поле **Вход** будет выбран внешний вход.

Громкость: установка уровня громкости, который будет использоваться при включении телевизора.

Время до включения (только при отключенном режиме часов DTV): установка времени с текущего момента до включения телевизора с помощью цифровых кнопок (максимальное значение: 12 часов).

Отмена таймера

- 1 Выберите пункт **Акт. таймер вкл** в меню **Таймер вкл**.
- 2 С помощью кнопок ◀ или ▶ выберите значение **Выкл.**

Таймер сна

Можно установить время, через которое телевизор автоматически **Выкл.**

- 1 В меню **ПРИЛОЖЕНИЯ** нажмите ▼ для выбора функции **Таймер сна**. С помощью цифровых кнопок установите требуемое время. Например, чтобы телевизор выключился через полтора часа, введите 01:30 или нажимайте ▶/◀ для увеличения/уменьшения значения с интервалами 10 минут. (Максимальное значение времени: 12 часов.)
- 2 Нажмите **EXIT** для завершения.
- 3 Чтобы отменить **Таймер сна**, введите нули для вышеописанного параметра.

Установки энергосбережения

Автовыключение

Данный телевизор автоматически отключается (переходит в режим ожидания) спустя примерно 4 часа, если не осуществляется управление с помощью кнопок на пульте дистанционного управления или панели управления телевизором.

- 1 В меню **ПАРАМЕТРЫ** выделите пункт **Установки энергосбережения** и нажмите **OK**.
- 2 Нажмите ▲ или ▼, чтобы выбрать пункт **Автовыключение**.
- 3 Нажмите ◀ или ▶, чтобы выбрать значение **Вкл** или **Выкл**, затем нажмите **OK**.

ПРИМЕЧАНИЕ.

- Для этого параметра установлено значение **Вкл**, если для параметра **Размещение** установлено значение **Дом**.
- За 1 минуту до перехода в режим ожидания на экране отобразится предупреждающее сообщение.
- Если настроены следующие функции, будет работать функция, настроенная на ближайшее время.
 - Автовыключение
 - Таймер сна
 - Фоторамка/Автовыключение
 - Автовыключение через 1 час отсутствия действий (после включения телевизора таймером включения)
 - Автовыключение при отсутствии сигнала (через 15 отсутствия сигнала)

Откл. питания при отсут. сигнала

Если сигнал не будет обнаружен, телевизор автоматически выключится через 15 минут. Эту функцию можно выключить в следующих случаях.

- Низкий уровень сигнала аналогового канала (отсутствует обнаружение сигнала).
- К внешнему входу подключены только правый и левый аудиоканалы для прослушивания музыки через динамики телевизора.

- 1 В меню **Установки энергосбережения** выделите пункт **Откл. питания при отсут. сигнала** и нажмите **OK**.
- 2 Нажмите ▲ или ▼, чтобы выделить элемент, который требуется изменить, затем нажмите ◀ или ▶, чтобы выбрать значение **Вкл** или **Выкл**.

ПРИМЕЧАНИЕ.

- По умолчанию для всех параметров установлено значение "Вкл".
- За 1 минуту до выключения на экране отобразится предупреждающее сообщение.

Цифровая информация на экране и программа передач

При просмотре в **цифровом** режиме с помощью информации на экране и программы передач можно просмотреть сведения о программах для всех имеющихся каналов.

Информация

- 1 Нажмите **[i+]**, появится экран информации по каналу и просматриваемой в данный момент программе.

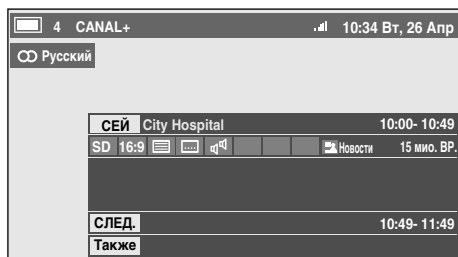

- 2 С помощью **▲** или **▼** выберите окно программы передач "СЕИ", "СЛЕД." или "Также".
- 3 Чтобы записать следующую запланированную программу, выберите "СЛЕД." и нажмите **[OK]**. Появится экран **Редакт..**

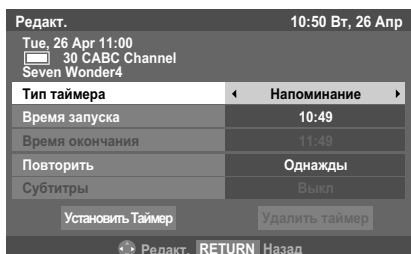

- 4 Сведения о программе будут добавлены к таймеру. Выделите пункт **Установить Таймер** и нажмите **[OK]**, чтобы сохранить настройки.

Значок часов, обозначающий, что таймер записи был задан, отобразится в полях **СЛЕД.** и **Также** экрана информации. Если это таймер напоминания, будет установлен флажок.

- 5 Нажмите **▼**, чтобы выбрать **Также**. Будет показана информация о программах, которые начались на других каналах. С помощью **◀** или **▶** измените отображаемое содержимое.

Отображение дополнительной информации с помощью параметра **Больше информ.**

- 1 Нажмите кнопку **QUICK**, чтобы открыть **Быстрое меню**.
- 2 С помощью кнопки **▼** выделите пункт **Больше информ.** и нажмите **[OK]**.

Значки информации на экране

	Значок	Описание
Службная информация		Тип функции (телевизор, радио, ТЕКСТ)
		Пропуск
Аудиоинформация		Моно
		Стереозвук
		Двойное моно
		Многоканальный
		Dolby Digital
		Dolby Digital+
		Кодирование аудио
Аудиоинформация/ информация субтитров		Аудио описание
		Для плохой слышимости
Информация о событии		Видеоформат (HD, SD)
		Форматное соотношение видео
		Телетекст
		Субтитры (один, несколько)
		сигнал с несколькими языками
		Родительский рейтинг
		Зашифровано
Информация таймера		Запись
		Напоминание

Программа

- 1 Выберите программу передач, нажав **GUIDE**, при этом появится экран с выделенными сведениями о просматриваемом в настоящий момент канале и программе. Это займет несколько секунд.

ч: 6	10:50 Вт, 6 Apr				
TB	← 18:00	18:30	19:00	19:30	20:00 →
6 M6	LES SIMPSON	5S SIM...	TOP MODEL		
9 W9	SUMMERLAND	SUMMERLAND	LES SIM...		
11 NT1	Nicky La...	Street fight...	Dragon B...	Dragon B...	K 2000
31 PARIS PREMIERE	MA SORCIE...	HAPPY DAYS	HAPPY DAYS		
34 AB1	Evamag	21 jump street	Jerry Springer Show	City guys	L...
800 FlowerGd 6Mbs					
801 FlowerGd 4Mbs					
802 FlowerGd 2Mbs					
804 Codec 4:3					
806 ITV1					
807 ITV3					
808 ITV2					
809 ITV4					

Можно выбрать 1,25- или 2,5-часовую временную шкалу с помощью **ЗЕЛеной** кнопки.

ПРИМЕЧАНИЕ. Каналы отображаются в группах по типу службы (ТВ, радио, телетекст). Нажмите кнопку **TV** для переключения типа службы.

- 2 Нажмите **◀** или **▶** для получения информации о других программах, запланированных для выбранного канала. Чтобы выделить первую программу в сетке жанра, нажмите **КРАСНУЮ** кнопку.
- 3 Для получения информации о других программах, доступных в настоящий момент, нажмите **▲** и **▼** для перемещения вверх или вниз по списку каналов. При выборе каналов будут отображаться сведения о транслируемой в данный момент программе. Нажмите **◀** или **▶** для просмотра информации о предстоящих программах.
- 4 Для получения дополнительной информации о выделенной программе нажмите **i+**.
- 5 Для установки таймера для этой программы нажмите **СИНИЮ** кнопку, чтобы открыть меню **Программные таймеры**.

ПРИМЕЧАНИЕ. Чтобы правильно выполнить запись, на устройстве записи на носитель и на телевизоре должно быть установлено одинаковое время. Информация о выполнении записи приведена в руководстве пользователя используемого оборудования для записи.

- 6 Нажмите **Pv**, чтобы перейти к следующей странице или **Pa**, чтобы перейти к предыдущей странице.

Выбор или поиск жанра

На экране программы передач можно использовать выбор жанра и поиск.

- 1 Нажмите кнопку **QUICK** на экране программы передач.
- 2 Нажмите **▲** или **▼**, чтобы выделить **Цвет жанра** в меню **Быстрое меню**, затем нажмите **OK**.



- 3 Выделив определенный жанр, нажмите кнопку требуемого цвета, чтобы назначить ее этому жанру. Всего можно назначить четыре цветные кнопки. Нажмите **RETURN**, чтобы вернуться на экран программы передач.
- 4 Нажмите **ЖЕЛТУЮ** кнопку, чтобы отобразить экран **Поиск по жанрам**.

Поиск по жанрам		10:50 Вт, 6 Apr
Фильмы		
34 AB1	Hard Rain	Ср,27 Apr 0:15- 1:45
31 PARIS PREMIERE	Red Corner	Ср,27 Apr 22:15- 23:55
11 NT1	The Lawnmower Man	Чт,28 Apr 1:20- 3:00
9 W9	A Vow to Kill	Пт,29 Apr 1:30- 3:00
34 AB1	Parenthood	Сб,30 Apr 0:45- 2:40
11 NT1	Body and Soul	Сб,30 Apr 1:15- 3:00
31 PARIS PREMIERE	The Nun's Story	Сб,30 Apr 15:00- 17:30
9 W9	Red Corner	Сб,30 Apr 23:20- 1:15
11 NT1	The Real Blonde	Вс,1 May 0:40- 2:00
31 PARIS PREMIERE	Critters	Вс,1 May 0:40- 2:20
11 NT1	Indiana Jones and the Temple of Doom	Вс,1 May 21:10- 23:20
11 NT1	The jackal	Вс,1 May 23:20- 1:15
34 AB	Coup De Ville	Пн,1 May 1:10- 3:00

- 5 Нажмите **◀** или **▶**, чтобы выбрать жанр. Отображаемые программы изменятся с учетом выбранного жанра. Нажмите **▲** или **▼**, чтобы выделить определенную программу.
- 6 После выбора текущей программы нажмите кнопку **OK**, чтобы отобразить эту программу. При выборе будущей программы нажмите кнопку **OK** откроет меню **Редакт...**
- 7 Для получения информации о выделенной программе нажмите **i+**.
- 8 Чтобы закрыть экран **Поиск по жанрам** и вернуться к экрану программы передач, нажмите **ЖЕЛТУЮ** кнопку.

Настройки цифрового режима – родительский контроль

Чтобы предотвратить просмотр неприемлемых фильмов и программ, можно заблокировать определенные каналы и меню. Доступ к ним можно будет получить только указав защитный PIN-код.

Настройка PIN-кода

- 1 Нажмите **MENU** и **▶** для выбора меню **НАСТРОЙКА**.
- 2 С помощью кнопки **▼** выберите пункт **DTV уст.**, затем нажмите кнопку **OK**.

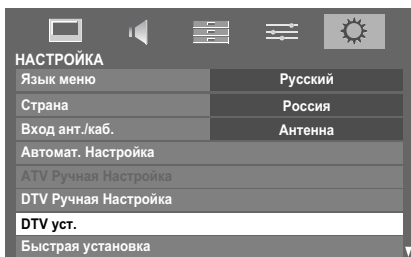

- 3 С помощью кнопки **▼** выделите пункт **Установка PIN-кода**, затем нажмите кнопку **OK**.

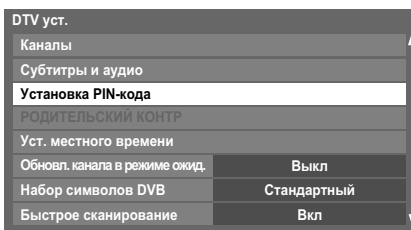

- 4 Введите четырехзначный код с помощью цифровых кнопок. После завершения ввода отобразится приглашение на повторный ввод.

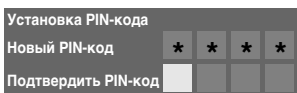

PIN-код не задан.

После установки PIN-кода для использования функций **Автомат. Настройка** и **Повторное вкл.ТВ** потребуется ввести этот PIN-код.

Настройка родительского контроля

Функция родительского контроля позволяет блокировать программы с учетом их уровней доступа. Если был установлен PIN-код, его необходимо ввести для изменения уровня.

- 1 В меню **DTV уст.** с помощью кнопки **▼** выберите пункт **РОДИТЕЛЬСКИЙ КОНТР**, затем нажмите кнопку **OK**.
- 2 Используйте кнопки **◀** или **▶** для выбора значения (**Нискол.** или возрастного ограничения (4-17 или 4-18 в зависимости от значения параметра страны)).

РОДИТЕЛЬСКИЙ КОНТР

Исход. Уст. ◀ Нискол. ▶

Для просмотра заблокированных программ необходимо ввести PIN-код. Чтобы возобновить действие родительского контроля, выключите, а затем снова включите телевизор.

Блокировка сети (только для серии VL)

Функцию блокировки сети можно использовать для предотвращения запуска веб-браузера. Если для этой функции установлено значение **Вкл.**, для использования YouTube потребуется ввести PIN-код.

Эта функция будет недоступной (выделена серым), пока не будет установлен PIN-код.

- 1 В меню **ПАРАМЕТРЫ** выделите пункт **Блокировка сети**, затем нажмите **OK**.

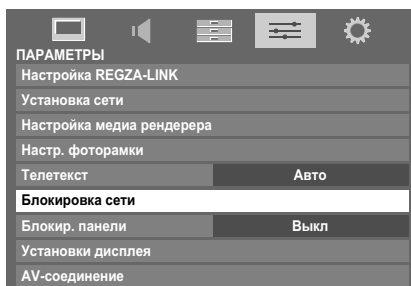

- 2 Введите четырехзначный PIN-код.
- 3 Нажмите **◀** или **▶**, чтобы выбрать значение **Вкл.**, затем нажмите **OK**.

Разблокировка сети

- 1 Выберите значение **Выкл** в шаге 3 выше.

Настройки цифрового режима – параметры канала

Выбор избранных каналов

С помощью функции **Избранные каналы** можно создать список наиболее часто просматриваемых **цифровых каналов**. Можно создать четыре списка, в них можно добавить теле- и радиоканалы и телетекст.

- 1 Выберите канал, который необходимо добавить в список избранных каналов.
- 2 Нажмите кнопку **QUICK**, чтобы открыть **Быстрое меню**.
- 3 Нажмите **▼**, чтобы выбрать пункт **Опции канала**, а затем нажмите **OK**.
- 4 Нажмите кнопку **▶** несколько раз, чтобы выбрать список избранных каналов (Избр.1-4).



- 5 Нажмите **OK**, чтобы выбрать нужные. При выборе каналов в соответствующих полях будут появляться флажки.
- 6 Повторите шаги 1 - 5 для других каналов.
- 7 После выбора всех избранных каналов нажмите **EXIT**.

Списки избранных каналов

- 1 Нажмите **LIST**, чтобы отобразить **Список каналов**.
- 2 С помощью кнопки **◀** или **▶** выберите Избранные 1-4. Число доступных любимых каналов зависит от количества созданных списков.

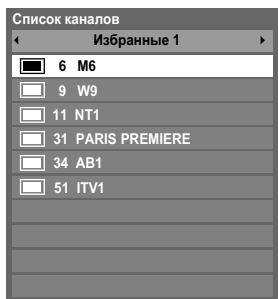

- 3 С помощью кнопки **▲** или **▼** выделите канал и нажмите **OK** для просмотра.

Пропуск каналов

С помощью этой функции можно выбрать каналы, которые будут пропущены при использовании кнопок **PV** или **PA** для выбора канала.

- 1 Выберите канал, который необходимо пропустить в списке каналов.
- 2 В меню **Быстрое меню** нажмите **▼**, чтобы выбрать пункт **Опции канала**, а затем нажмите **OK**.
- 3 Несколько раз нажмите **▶**, чтобы выделить поле пропуска (**↔**).
- 4 Для выбора нажмите **OK**. В поле канала будет установлен флажок.
- 5 Повторите шаги 1 - 4 для других каналов.
- 6 Нажмите **EXIT**.

ПРИМЕЧАНИЕ. Пропущенные каналы не удастся выбрать с помощью кнопок **PV** или **PA**, однако их можно вызвать прямым набором номера (при отображении пропущенного канала в его заголовке отобразится значок **↔**).

Блокировка каналов

С помощью функции **Блокировки каналов** можно заблокировать просмотр **цифровых каналов**, при этом их можно будет просматривать только после ввода PIN-кода.

- 1 Выберите канал из списка, который необходимо заблокировать.
- 2 В меню **Быстрое меню** нажмите **▼**, чтобы выбрать пункт **Опции канала**, а затем нажмите **OK**.
- 3 Несколько раз нажмите **▶**, чтобы выделить поле блокировки (**🔒**).
- 4 Для выбора нажмите **OK**. В поле канала будет установлен флажок.

Если был установлен PIN-код, для блокировки каналов потребуется ввести этот PIN-код.

- 5 Повторите шаги 1 - 4 для других каналов.
- 6 Нажмите **EXIT**.
- 7 С этого момента при выборе любого канала в списке **заблокированных каналов** для доступа к ним потребуется ввести PIN-код.

Настройки цифрового режима – другие функции

Субтитры

В цифровом режиме с помощью этой функции можно отобразить субтитры в нижней части экрана на выбранном языке, если вещание осуществляется с субтитрами.

- 1 В меню **DTV уст.** с помощью кнопки ▼ выберите пункт **Субтитры и аудио**, затем нажмите кнопку **OK**.
- 2 Нажмите ▼, чтобы выбрать **Отображение субтитров**, затем используйте кнопки ◀ и ▶ для выбора значения **Вкл** или **Выкл**.

Субтитры и аудио	
Отображение субтитров	◀ Выкл ▶
Тип субтитра	Нормальный
Основной язык субтитров	Русский
Дополн. язык субтитров	Русский
Тип Аудио	Нормальный
Основной язык аудио	Русский
Дополнительный язык аудио	Русский

- 3 С помощью кнопки ▼ выберите пункт **Основной язык субтитров** или **Дополн. язык субтитров**, затем с помощью кнопок ◀ и ▶ выберите требуемое значение.

Кнопку **SUBTITLE** можно использовать для включения или выключения отображения субтитров только для текущего канала, а также для выбора языка субтитров при наличии субтитров на нескольких языках.

Языки звуковой дорожки

Эта функция позволяет просматривать программу или фильм на нескольких языках звуковой дорожки, если вещание выполняется на нескольких языках.

- 1 В меню **Субтитры и аудио** нажмите ▼, чтобы выбрать **Тип Аудио**, затем используйте кнопки ◀ и ▶ для выбора значения **Нормальный** или **Для плохослышащих**.
- 2 С помощью кнопки ▼ выберите пункт **Основной язык аудио** или **Дополнительный язык аудио**, затем с помощью кнопок ◀ и ▶ выберите требуемое значение.

Если доступны звуковые дорожки на нескольких языках, используйте кнопку **CI/II** для переключения между ними.

Общий интерфейс

Гнездо общего интерфейса, расположенное на боковой стенке телевизора, позволяет подсоединять модуль **CAM** и карту. Их необходимо приобрести у поставщика услуг, после чего можно будет смотреть дополнительные программы по подписке. Для получения информации обратитесь к поставщику услуг.

- 1 Вставьте модуль **CAM** и плату в гнездо общего интерфейса, следуя инструкциям, прилагаемым к модулю **CAM**. На экране появится сообщение, подтверждающее установку карты **CAM**.
- 2 В меню **DTV уст.** с помощью кнопок ▲ и ▼ выберите пункт **Сi карта** и нажмите **OK**.
- 3 Теперь должны появиться сведения о модуле **CAM**.

ПРИМЕЧАНИЕ. Возможен автоматический запуск обновления программного обеспечения **CI Plus CAM**. В это время будут отменены любые программные таймеры записи/напоминаний.

Апгрейд программы и лицензии

Авто апгрейд

Если для параметра **Авто апгрейд** установлено значение **Вкл.**, телевизор будет автоматически обновлять программное обеспечение в режиме ожидания при наличии доступных обновлений.

- 1 В меню **НАСТРОЙКА** с помощью кнопок **▲** и **▼** выберите пункт **Апгрейд программы** и нажмите кнопку **OK**.
- 2 Нажмите **▲** или **▼**, чтобы выбрать пункт **Обновление на откр. воздухе**, затем нажмите **OK**.
- 3 Нажмите **▲** и **▼**, чтобы выбрать **Авто апгрейд**.
- 4 Используйте кнопки **◀** или **▶** для выбора значения **Вкл** или **Выкл**.

Поиск новых версий программного обеспечения

Если требуется, обновление программ можно выполнить вручную с помощью пункта **Поиск нового ПО**.

- 1 В меню **Апгрейд программы** выберите значение **Обновление на откр. воздухе**, а затем с помощью кнопки **▲** или **▼** выберите пункт **Поиск нового ПО**.
- 2 Нажмите **OK**. Телевизор автоматически начнет поиск обновления программы, при этом вдоль строки будет перемещаться индикатор выполнения.

ПОИСК НОВОЙ ПРОГРАММЫ

Поиск нового апгрейд ПО для данного TV.

Поиск

При обнаружении обновления телевизор автоматически начнет загрузку. Если обновление не будет найдено, откроется экран с сообщением о невозможности обновления.

Лицензии прогр. обесп.

Можно просмотреть лицензии программного обеспечения, используемого в телевизоре.

- 1 В меню **НАСТРОЙКА** нажмите **▲** или **▼**, чтобы выбрать элемент **Лицензии прогр. обесп.**, и нажмите **OK**.
Отобразится экран, содержащий информацию обо всех лицензиях, необходимых для программного обеспечения телевизора.

Информация о системе и сброс настроек телевизора

Информация о системе

Эту функцию можно использовать для проверки версии установленной в данный момент программы. В режиме DTV доступна такая дополнительная диагностическая информация, как уровень сигнала, качество сигнала, центральная частота, модуляция и т.д.

- 1 В меню **НАСТРОЙКА** с помощью кнопок **▲** и **▼** выберите пункт **Информ.система**.
- 2 Нажмите кнопку **OK** для отображения экрана **Информ.система**.

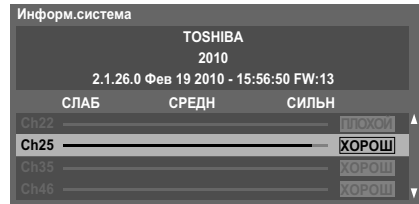

- 3 Для получения информации о качестве сигнала определенного мультиплексного канала нажмите **▲** или **▼**, чтобы выбрать этот мультиплексный канал.
- 4 Нажмите **OK**, чтобы открыть экран с подробной технической информацией о выбранном мультиплексном канале.

Повторное вкл.ТВ

Использование функции **Повторное вкл.ТВ** приведет к восстановлению заводских значений для всех настроек телевизора, включая сохраненные каналы.

- 1 В меню **НАСТРОЙКА** нажимайте **▼**, пока не будет выделен пункт **Повторное вкл.ТВ**.
- 2 Чтобы выбрать, нажмите кнопку **OK**. Откроется экран с предупреждением о том, что все настройки будут потеряны. Нажмите кнопку **OK** для продолжения.

После повторного включения телевизора отобразится экран **Быстрая установка**. Нажмите **OK**, чтобы перейти в расширенный режим установки, и выполните автоматическую настройку. (См. раздел "Быстрая установка" на стр. 14.)

Настройки ПК

Горизонтальное и вертикальное положение

Подключите компьютер (как показано в разделе "Подключение компьютера") и убедитесь, что на экране телевизора есть изображение. Положение изображения можно отрегулировать по своему вкусу.

- 1 В меню **ПАРАМЕТРЫ** выделите параметр **Установки дисплея** и нажмите **OK**.
- 2 В меню **Установки дисплея** нажимайте кнопку **▼**, пока не будет выделен пункт **Настройки ПК**.



- 3 Нажмите **OK**. С помощью кнопок **▲** и **▼** выберите параметр, а затем с помощью кнопок **◀** или **▶** выполните его настройку.



Фаза синхросигнала

С помощью функции **Фаза часов** можно синхронизировать сигнал компьютера с ЖК-дисплеем. Регулируя ее параметры, можно устранить горизонтальные полосы и мутность изображения.

- 1 В меню **Установки дисплея** нажимайте кнопку **▼**, пока не будет выделен пункт **Настройки ПК**.
- 2 Нажмите **OK** для выбора пункта, затем **▼** для выделения пункта **Фаза часов**.
- 3 Нажмите **◀** или **▶** и выполняйте регулировку, пока изображение не станет четким.

Частота синхросигнала

С помощью функции **Частота часов** можно изменять количество импульсов на цикл сканирования и, таким образом, устранить вертикальные полосы на экране.

- 1 В меню **Установки дисплея** нажимайте кнопку **▼**, пока не будет выделен пункт **Настройки ПК**.
- 2 Нажмите кнопку **OK** для выбора, а затем кнопку **▼** для выделения пункта **Частота часов**.
- 3 Нажмите **◀** или **▶** и выполняйте регулировку, пока изображение не станет четким.

Сброс

Для установки исходных заводских настроек для всех элементов воспользуйтесь пунктом "Сброс".

- 1 В меню **Установки дисплея** нажимайте кнопку **▼**, пока не будет выделен пункт **Настройки ПК**.
- 2 Нажмите кнопку **OK** для выбора, а затем кнопку **▼** для выделения пункта **Сброс**.
- 3 Нажмите **OK**.

ПРИМЕЧАНИЕ. Если компьютер подключен с помощью интерфейса HDMI, эти функции будут недоступны.

При изменении настроек ПК экран на мгновение станет нечитаемым. Это не является признаком неисправности.

Настройки по умолчанию и диапазоны регулирования зависят от формата входного сигнала.

Выбор входа и AV-соединения

Для просмотра изображения с подробной информацией о рекомендуемых подключениях см. стр. 8.

Передача сигнала большинства устройств записи на носитель и декодеров осуществляется с помощью кабеля SCART, чтобы телевизор мог переключаться на требуемое гнездо входа.

Кроме того, можно воспользоваться кнопкой выбора внешнего источника : нажимайте ее, пока не появится изображение с подключенного оборудования.





Индикация **S** на дисплее, например 2S (EXT 2S), обозначает, что в качестве входного сигнала используется S-Video.

Выбор входа

Воспользуйтесь окном выбора входа, если телевизор не переключается автоматически.

- 1 Нажмите кнопку  на пульте дистанционного управления или телевизоре, чтобы отобразить на экране список всех входов и внешнего оборудования.

Нажатие кнопки  на пульте дистанционного управления

Входы
ТВ
 1
 2
 3
 4
HDMI 1
HDMI 2
HDMI 3
HDMI 4
ПК

Нажатие кнопки  на правой боковой панели телевизора

Входы
DTV ТВ
DTV * РАДИО
DTV * ТЕКСТ
 1
 2
 3
 4
HDMI 1
HDMI 2
HDMI 3
HDMI 4
ПК
ATV



* Если в текущий момент для DTV доступны радиоканалы или каналы телетекста.

HDMI® отображает на экране оборудование, подключенное ко входам HDMI на задней панели или на боковой стенке телевизора.

При выборе пункта "ПК" отображается компьютер, подключенный к входу RGB/PC на задней панели телевизора.



Пропуск внешнего входа

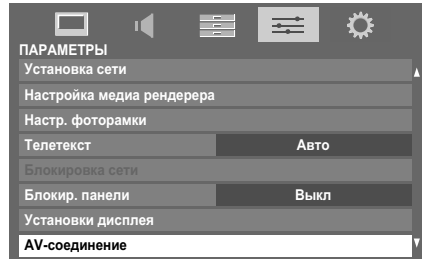

Эта функция предназначена для удобства выбора входа.

- 1 В меню **ПАРАМЕТРЫ** нажмите , чтобы выделить пункт **AV-соединение**, и нажмите .



- 2 С помощью кнопки  или  выделите пункт **Метка входа** и нажмите .

- 3 С помощью кнопки  или  выберите вход, который нужно пропустить, и нажмите **КРАСНУЮ** кнопку, чтобы включить пропуск.

Метка входа			
Вход	Метка		
EXT 1	← --	▶	
EXT 2	--		
EXT 3	--		
EXT 4	--		
HDMI 1	--		
HDMI 2	--		
HDMI 3	--		
HDMI 4	--		
ПК	--		

- 4 Чтобы отключить пропуск, нажмите **КРАСНУЮ** кнопку еще раз.

Если для входа установлено значение Проп, он отображается серым цветом в окне выбора входа и пропускается при нажатии кнопки  на пульте дистанционного управления.

Выбор Входного сигнала

Используется для выбора типа сигнала, поступающего в гнездо SCART 2 (**EXT 2**) на задней панели телевизора. Сведения о подключенном оборудовании см. в инструкциях производителей.

- 1 В меню **ПАРАМЕТРЫ** нажимайте кнопку **▼**, пока не будет выделен пункт **AV-соединение**, а затем нажмите **OK**.
- 2 С помощью кнопки **▲** или **▼** выделите пункт **Вход EXT 2**.
- 3 С помощью кнопки **◀** или **▶** выберите вход **AV** или **S-VIDEO**, который требуется для **EXT 2**.

AV-соединение	
Метка входа	
Звук PC/HDMI 3	ПК
Звук HDMI 3	Цифровой
Настройки HDMI	
Вход EXT 2	AV
Внешн. низкочаст. Гр	Внутр.
Выход цифрового звука	Авто

При отсутствии цвета видеоизображения выберите другое значение.

Маркировка источников входного видеосигнала

Данные метки будут отображаться при выборе входа. Можно пометить входы видеосигнала в соответствии с устройствами, которые подключены к телевизору.

- 1 В меню **ПАРАМЕТРЫ** выделите пункт **AV-соединение** и нажмите **OK**.
- 2 С помощью кнопки **▲** или **▼** выделите пункт **Метка входа** и нажмите **OK**.

Метка входа	Вход	Метка	
EXT 1	←	--	▶
EXT 2		--	
EXT 3		--	
EXT 4		--	
HDMI 1		--	
HDMI 2		--	
HDMI 3		--	
HDMI 4		--	
ПК		--	

- 3 С помощью кнопки **▲** или **▼** выделите элемент, который необходимо пометить, а затем нажмите **◀** или **▶**, чтобы выбрать значение: **--**, **Усилитель**, **Кабель**, **DVD**, **Игры**, **ПК**, **Проигрыватель**, **Спутник** или **Видеомагнитофон**, либо нажмите **ЗЕЛЕНУЮ** кнопку, чтобы выбрать значение **Польз. вход**.

ПРИМЕЧАНИЕ. При выборе значения **Польз. вход** с помощью **ЗЕЛеной** кнопки появится окно **Клавиатура программы**. Введите нужные символы (не более 10) с помощью функции **Клавиатура программы** (см. стр. 37) или с помощью цифровых кнопок, если нужно ввести цифру. Для сохранения настроек нажмите **СИНИЮ** кнопку.

- 4 Повторите шаг 3 для остальных входов видеосигнала.

Настройка низкочастотного громкоговорителя

Если к выходному разъему низкочастотного громкоговорителя на задней панели телевизора подсоединен активный сабвуфер, установите для параметра **Внешн. низкочаст. Гр** значение **Внешн.**

- 1 В меню **AV-соединение** нажмите **▼**, чтобы выбрать пункт **Внешн. низкочаст. Гр**.
- 2 Нажмите **◀** или **▶**, чтобы выбрать пункт **Внешн.**

Звук ПК

Для прослушивания звука с подключенного ПК подсоедините аудиокабель к разъему на задней панели телевизора (как показано в разделе “Подключение компьютера”), а затем выполните настройку параметра **Звук РС/HDMI 3**.

- 1 В меню **ПАРАМЕТРЫ** нажимайте кнопку **▼**, пока не будет выделен пункт **AV-соединение**, а затем нажмите кнопку **OK**.
- 2 Выделите пункт **Звук РС/HDMI 3** и с помощью кнопки **▶** выберите параметр **ПК**.

ПРИМЕЧАНИЕ. При выборе параметра **ПК** для параметра звука HDMI 3 будет установлен цифровой режим.

Звук HDMI 3

Если подсоединенный источник HDMI не поддерживает цифровой звук, подсоедините аудиокабель к разъему **РС/HDMI 3 (AUDIO)** на задней панели телевизора (как показано в разделе “Подключение устройства HDMI® или DVI ко входу HDMI”), затем используйте настройку параметра **Звук HDMI 3**.

- 1 В меню **AV-соединение** с помощью кнопки **▼** выделите пункт **Звук РС/HDMI 3**, затем с помощью кнопки **▶** выберите пункт **HDMI 3**.
- 2 Затем выделите пункт **Звук HDMI 3** и используйте кнопки **◀** и **▶** для выбора значения **Авто** или **Аналоговый**.

AV-соединение	
Метка входа	
Звук РС/HDMI 3	HDMI 3
Звук HDMI 3	Авто
Настройки HDMI	
Вход EXT 2	AV
Внешн. низкочаст. Гр	Внутр.
Выход цифрового звука	Авто

При отсутствии звука выберите другое значение.

ПРИМЕЧАНИЕ. Разъем HDMI 3 поддерживает как цифровой, так и аналоговый звук, тогда как разъемы HDMI 1, HDMI 2 и HDMI 4 - только цифровой.

Воспроизведение дисков DVD некоторых форматов на этом телевизоре невозможно (допустимые характеристики: 32/44, 1/48 кГц и 16/20/24 бит).

Настройки HDMI

Некоторые устройства HDMI ранних версий могут неправильно работать с этим телевизором HDMI TV. Попробуйте установить для параметров **Включение типа контента** и **INSTAPOINT™** значение **Выкл.** После выполнения этих настроек источник HDMI ранней версии должен работать с этим телевизором корректно.

- 1 В меню **ПАРАМЕТРЫ** нажимайте кнопку **▼**, пока не будет выделен пункт **AV-соединение**, а затем нажмите кнопку **OK**.
- 2 С помощью кнопки **▼** выделите пункт **Настройки HDMI**, затем нажмите кнопку **OK**.
- 3 Нажмите **▲** или **▼**, чтобы выбрать элемент, а затем нажмите **◀** или **▶**, чтобы выбрать значение.

Настройки HDMI	
Включение типа контента	Вкл
INSTAPOINT™	Вкл
Диапазон RGB	Авто

• Включение типа контента: Вкл

Эта функция входит в состав функций стандарта HDMI 1.4.

Если для этого параметра установлено значение “Вкл”, телевизор будет автоматически настраивать параметры в зависимости от типа данных, передаваемых с подключенного устройства HDMI.

• INSTAPOINT™: Вкл

Эта функция позволяет уменьшить задержку при переключении источников HDMI.

• Диапазон RGB: Авто

Эта функция используется для автоматической настройки сигнала полного диапазона RGB. При установке значения **Limited** выходной сигнал RGB выводится в диапазоне от 16 до 235. При установке значения **Полный** выходной сигнал RGB выводится в диапазоне от 0 до 255.

ПРИМЕЧАНИЕ.

- Если соединение HDMI поддерживает сигнал 1080p и(или) телевизор поддерживает частоту регенерации выше 50 Гц или режим Deep Colour, необходимо использовать кабель 2 категории. Обычные кабели HDMI/DVI могут некорректно работать в этом режиме.
- Для выполнения этих настроек HDMI необходимо подключить надлежащий источник HDMI. Если источник HDMI не поддерживает эти функции, при их включении телевизор может работать некорректно.

Выход цифрового звука

При подключении усилителя объемного звучания к цифровому аудиовыходу (формату цифрового интерфейса Sony/Philips [S/PDIF]) можно выбрать следующие параметры.

PCM: при использовании этого режима сигнал в формате PCM выводится на гнездо цифрового аудиовыхода.

Авто: при использовании этого режима сигнал в формате Dolby Digital (если доступен) или PCM выводится на гнездо цифрового аудиовыхода.

Dolby Digital → Dolby Digital

Dolby Digital Plus → Dolby Digital

MPEG → PCM

HE-AAC → Dolby Digital

- 1** В меню **AV-соединение** нажмите ▼ для выбора пункта **Выход цифрового звука**.

AV-соединение	
Метка входа	
Звук PC/HDMI 3	HDMI 3
Звук HDMI 3	Авто
Настройки HDMI	
Вход EXT 2	AV
Внешн. низкочаст. Гр	Внутр.
Выход цифрового звука	Авто

- 2** Используйте кнопки ◀ или ▶ для выбора пункта **PCM** или **Авто**.

Использование REGZA-LINK

Эта новая функция, в которой использована технология СЕС, предназначена для управления устройствами, совместимыми с Toshiba REGZA-LINK, с помощью телевизионного пульта дистанционного управления посредством соединения HDMI (стр. 10).

Если в меню **Настройка REGZA-LINK** для параметра **Вкл. REGZA-LINK** установлено значение **Вкл.**, для некоторых функций также устанавливается значение **Вкл.**

Включение REGZA-LINK

- 1 Нажмите **MENU** и с помощью кнопок **◀** и **▶** выберите меню **ПАРАМЕТРЫ**.
- 2 Нажмите **▼**, чтобы выбрать **Настройка REGZA-LINK**, а затем нажмите **OK**.
- 3 Нажмите **▼**, чтобы выделить пункт **Вкл. REGZA-LINK**, а затем с помощью кнопки **◀** или **▶** выберите значение **Вкл.**

Настройка REGZA-LINK	
Вкл. REGZA-LINK	Вкл.
Авто вкл/выкл ТВ	Вкл
Ждущий режим	Вкл
Регул. усилителя	Вкл
Тип динамиков	ТВ динамики

ПРИМЕЧАНИЕ. При установке для параметра **Вкл. REGZA-LINK** значения **Выкл.** все остальные элементы будут затенены.

Авто вкл/выкл ТВ

С помощью параметра **Авто вкл/выкл ТВ** можно установить автоматическое включение телевизора при включении устройства REGZA-LINK.

- 1 В меню **Настройка REGZA-LINK** нажмите кнопку **▼**, чтобы выделить пункт **Авто вкл/выкл ТВ**.
- 2 С помощью кнопок **◀** или **▶** выберите значение **Вкл.** или **Выкл.**

Ждущий режим

Если включен параметр **Ждущий режим**, то при выключении телевизора все подсоединенные устройства REGZA-LINK будут автоматически выключены (переведены в ждущий режим).

- 1 В меню **Настройка REGZA-LINK** нажмите кнопку **▼**, чтобы выделить пункт **Ждущий режим**.
- 2 С помощью кнопок **◀** или **▶** выберите значение **Вкл.** или **Выкл.**

Регул. усилителя

Если для параметра **Регул. усилителя** установить значение **Вкл.**, то функция **“Тип динамиков”** станет доступна.

- 1 В меню **Настройка REGZA-LINK** нажмите **▼**, чтобы выделить параметр **Регул. усилителя**.
- 2 Нажмите **◀** или **▶**, чтобы выбрать **Вкл.** или **Выкл.**

Тип динамиков

С помощью этой функции можно выбрать предпочтительный канал для вывода звука: громкоговорители телевизора или усилителя аудио/видео. С помощью параметра **“Усилитель аудио/видео”** регулировать и отключать звук можно, используя телевизионный пульт дистанционного управления.

- 1 В меню **Настройка REGZA-LINK** нажмите кнопку **▼**, чтобы выделить пункт **Тип динамиков**.
- 2 Нажмите **◀** или **▶**, чтобы выбрать параметр **ТВ динамики** или **Усилитель**.

Выбор источника входа для функции REGZA-LINK

Если устройство REGZA-LINK с возможностью переключения на сигнал HDMI (например, усилитель аудио/видео) подсоединено к входу HDMI, можно выбрать другое устройство REGZA-LINK, подсоединенное к главному в списке источников входа устройству HDMI.

- 1 Нажмите **⊞**, чтобы отобразить на экране список доступных источников входного сигнала.
- 2 Нажмите кнопку **▼**, чтобы выбрать требуемый источник входа со значком REGZA-LINK.
- 3 Нажмите кнопку **▶**, чтобы отобразить второй экран выбора со списком подключенного оборудования REGZA-LINK.

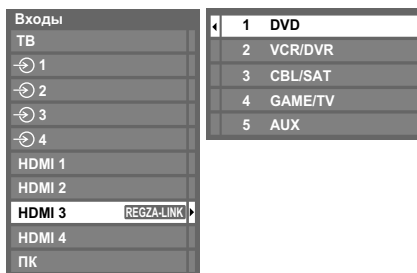

- 4 С помощью кнопок **▲** и **▼** выберите требуемый источник входа, а затем нажмите кнопку **OK**.

ПРИМЕЧАНИЕ.

- Возможности этих функций зависят от подсоединенного устройства.
- При выборе источника входа REGZA-LINK во всплывающем окне могут автоматически включиться некоторые устройства REGZA-LINK.
- При включении телевизора требуется несколько минут, чтобы в списке отображился значок REGZA-LINK. При извлечении кабеля HDMI значок исчезнет из списка также через несколько минут.
- При замене кабеля HDMI подключенного оборудования в меню настройки REGZA-LINK для параметра **Вкл. REGZA-LINK**, возможно, потребуетсся снова установить значение **Вкл.**
- При переключении кабеля HDMI подключенного устройства или изменении настройки устройства HDMI, установите для параметра **Вкл. REGZA-LINK** в меню настройки REGZA-LINK вместо значения **Выкл** значение **Вкл.**

Управление устройством воспроизведения REGZA-LINK

Переключив телевизионный пульт дистанционного управления в режим REGZA-LINK, с его помощью можно управлять подключенным устройством воспроизведения REGZA-LINK, которое используется.

Для управления источником входного сигнала REGZA-LINK сначала выберите требуемое оборудование REGZA-LINK, выделив соответствующий источник входного сигнала.

Доступные кнопки на пульте дистанционного управления



Подробную информацию об основных доступных функциях управления с помощью пульта дистанционного управления см. на стр. 6.

ПРИМЕЧАНИЕ. Доступные функции зависят от подключенного оборудования. Некоторые клавиши пульта дистанционного управления могут не функционировать. См. руководства по эксплуатации подключенного оборудования.

Воспроизведение одним касанием REGZA-LINK

При включении подсоединенного оборудования функция REGZA-LINK автоматически определит телевизор посредством выбора входа. Если телевизор находится в режиме ожидания, он автоматически включится.

Эти функции можно включать или отключать в меню Настройка REGZA-LINK (см. стр. 65).

ПРИМЕЧАНИЕ.

- Даже если отображается меню оборудования, на телевизоре автоматически отобразится источник входа.
- Работа этой функции зависит от подключенного оборудования и состояния телевизора.

Режим ожидания системы REGZA-LINK

При выключении телевизора (перевод в режим ожидания) на все устройства REGZA-LINK, подключенные к телевизору, отправляется сообщение с командой выключения (перехода в режим ожидания).

Эти функции можно включать или отключать в меню Настройка REGZA-LINK (см. стр. 65).

ПРИМЕЧАНИЕ. Работа этой функции зависит от подключенного оборудования и состояния телевизора.

Управление звуком системы REGZA-LINK

С помощью пульта дистанционного управления телевизора можно настроить или отключить звук динамиков, подсоединенных к телевизору через усилитель аудио/видео. Переведите пульт дистанционного управления в режим REGZA-LINK.

- 1 В меню **Настройка REGZA-LINK** для параметра **Тип динамиков** установите значение **Усилитель**.
- 2 Подтвердите, что подсоединенное устройство REGZA-LINK (например, DVD-проигрыватель и т.д.) выбрано для усилителя аудио/видео в качестве источника входа.

ПРИМЕЧАНИЕ.

- Возможности этих функций зависят от подсоединенного устройства.
- При включении усилителя аудио/видео измените источник входа или настройте уровень громкости. Звук будет выводиться через громкоговорители усилителя аудио/видео, даже если выбраны **ТВ динамики**. Чтобы звук выводился через громкоговорители телевизора, выключите и снова включите его.
- Эта функция может быть недоступна, если работает усилитель аудио/видео.

Соединение с компьютером с помощью функции REGZA-LINK

При подключении к компьютеру с помощью функции REGZA-LINK выполняется автоматическая настройка широкоэкранного формата и параметров изображения.

ПРИМЕЧАНИЕ. Работа этой функции зависит от состояния подключенного оборудования.

Службы телетекста

В данном телевизоре память многостраничного телетекста загружается за несколько секунд. Имеется два **режима** просмотра телетекста – **Авто**, обеспечивающий быстрый просмотр **Fasttext**. А также режим **LIST**, в котором хранятся четыре избранных страницы.

Выбор режимов

Набор символов телетекста будет выбран автоматически с учетом настройки языка в меню **НАСТРОЙКА**.

- 1 В меню **ПАРАМЕТРЫ** выберите значение **Телетекст**.
- 2 С помощью кнопки ◀ или ▶ выберите значение **Авто** или **LIST** и нажмите кнопку **EXIT**.

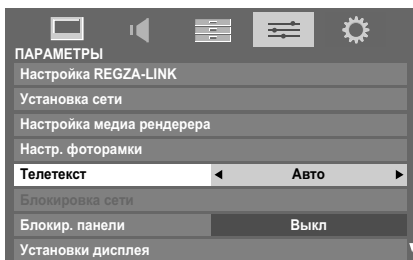

Текстовая информация

Кнопка **TEXT**:

Для просмотра служб телетекста нажмите кнопку **TEXT**. Нажмите ее снова для наложения текста на обычное вещательное изображение и еще раз для возврата к обычному просмотру. Переключение каналов возможно только после отмены телетекста.

Первая отображаемая страница телетекста является *начальной* страницей.

Любую страницу текста можно открыть путем ввода 3-значного номера страницы, нажатием цветных кнопок или кнопки **P** для перехода к следующей странице и кнопки **P** - для возврата к предыдущей странице.

Дополнительные страницы

Страницы на экране будут динамически обновляться по мере получения дополнительных страниц.

При открытии страницы, содержащей дополнительные страницы, эти дополнительные страницы будут автоматически отображаться одна за другой. Чтобы прекратить автоматическую смену дополнительных страниц, нажмите ◀ или ▶.

После выбора просматриваемой дополнительной страницы она будет выделена, и, по мере загрузки телевизором других дополнительных страниц, цвет номеров будет меняться. Это указывает на то, что эти страницы уже загружены.

Эти дополнительные страницы будут доступны для просмотра, пока не будет выбрана другая страница или же другой канал в режиме обычного просмотра телевизионных программ.

Переход по страницам с использованием режима "Авто"

При наличии возможности быстрого просмотра **Fasttext** в нижней части экрана появятся четыре цветных заголовка.

Для доступа к одному из четырех данных разделов нажмите соответствующую цветную кнопку на пульте дистанционного управления.

Для получения более подробной информации о конкретных системах телетекста см. вещательную индексную страницу телетекста или проконсультируйтесь с местным продавцом продукции Toshiba.

Переход по страницам с использованием режима LIST

Четыре цветных варианта выбора в нижней части экрана являются номерами – 100, 200, 300 и 400, которые запрограммированы в памяти телевизора. Для просмотра этих страниц нажимайте соответствующие цветные кнопки.

Для смены этих сохраненных страниц нажмите соответствующую цветную кнопку и введите 3-значный номер. Номер в левой верхней части экрана сменится и будет выделен цветом.

Нажмите кнопку **OK** для сохранения изменений. **При каждом нажатии кнопки **OK** все четыре номера страниц, отображенные в нижней части, будут сохранены, а предыдущие - стерты.**

Если кнопка **OK** не была нажата, при смене канала выбор не будет сохранен.

Для просмотра других страниц можно вводить 3-значный номер страницы – но НЕ нажимайте кнопку **OK**, иначе эти страницы будут сохранены.

Кнопки управления

Ниже приводится справочная информация, относящаяся к функциям кнопок телетекста на пульте дистанционного управления.

Отображение индексной/начальной страницы:

Нажмите  для доступа к индексной/начальной странице. Вид отображаемой страницы зависит от телевизионной компании.



ТЕХТ Отображение страницы текста:

Нажмите кнопку **ТЕХТ** для отображения телетекста. Нажмите ее снова для наложения текста на обычное изображение. Нажмите кнопку еще раз для возврата к обычному просмотру телевизора. Смена каналов будет возможна только после выполнения последнего действия.

Отображение скрытого текста:

Для открытия ответов на вопросы викторин и на страницах юмора нажмите кнопку .



Удержание желаемой страницы:

Иногда это удобно для удержания страницы телетекста. Нажмите , и в левой верхней части экрана появится обозначение . Страница будет удерживаться на экране до повторного нажатия кнопки.

Увеличение размера телетекста на экране:

Нажмите  один раз для увеличения верхней половины страницы; при повторном нажатии увеличивается нижняя половина страницы. Нажмите кнопку еще раз, чтобы вернуться к нормальному размеру.

/ **Выбор страницы при просмотре обычного изображения:**

Введите номер страницы, затем нажмите  / . Отобразится обычное изображение. На готовность страницы указывает изменение цвета ее номера в верхней части экрана телевизора. Нажмите **ТЕХТ** для просмотра страницы.

Отображение экстренных (информационных) сообщений:
Выберите страницу экстренных сообщений для выбранной службы телетекста (см. индексную страницу службы телетекста). Экстренные сообщения будут отображаться во время их передачи вещательной станцией.

 **Не забудьте отключить телетекст перед сменой каналов – для этого дважды нажмите кнопку ТЕХТ.**

Вопросы и ответы

Ниже приводятся ответы на некоторые распространенные вопросы.

В Почему нет звука или изображения?

О Проверьте, находится ли телевизор в режиме ожидания. Проверьте подключение сетевого штепселя и все остальные подключения к электросети.

В Изображение есть, однако цвета слишком темные или в изображении отсутствуют цвета. Почему?

О При использовании **внешнего** источника, например видеокассеты с изображением плохого качества, иногда можно добиться некоторых улучшений. По умолчанию для цвета задан параметр **Авто**, позволяющий автоматически использовать оптимальную систему цветности.

Проверка выбора оптимальной системы цветности:

1 Во время воспроизведения внешнего источника в меню **НАСТРОЙКА** выберите **Система цветности**.



2 С помощью кнопки ◀ или ▶ выберите одно из следующих значений: **Авто**, **PAL**, **SECAM**, **NTSC 4.43** или **NTSC 3.58**.

В Почему на экране нет изображения при воспроизведении видеокассеты или DVD-диска?

О Убедитесь, что к телевизору подключено устройство записи или DVD-проигрыватель, как показано на стр. 8, затем выберите правильный вход с помощью кнопки **↻**.

В Почему есть изображение, но нет звука?

О Проверьте все соединения кабелей. Возможно, звук не принимается или имеет недопустимый формат. Убедитесь, что уровень громкости не является минимальным и не отключен ли звук.

В Почему изображение с видеомэгафона/ DVD-проигрывателя является черно-белым?

О Убедитесь, для параметра **Вход EXT 2** было установлено правильное значение: **S-VIDEO** или **AV**. См. раздел **AV-соединение** на стр. 62.

В Что еще может быть причиной плохого изображения?

О Помехи или слабый сигнал. Попробуйте выбрать другую телевизионную станцию. **Ручная точная настройка** также может помочь в данной ситуации.

1 Выберите меню **АТV Ручная Настройка**. Выделите станцию и нажмите **OK**. Затем нажмите ▶, чтобы выбрать **Ручная точная настройка**.

2 Для получения оптимального изображения и звука воспользуйтесь кнопкой ▲ или ▼. Нажмите **OK**, затем **EXIT**.

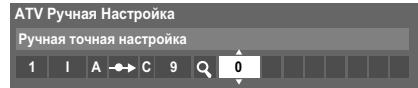

В Почему не работают элементы управления телевизора?

О Убедитесь, что для параметра **Блокир. панели** не установлено значение **Вкл**.

В Почему не работает пульт дистанционного управления?

О Убедитесь в том, что переключатель режима на пульте ДУ переведен в режим телевизора. Убедитесь в том, что батарейки не разряжены и установлены с соблюдением правильной полярности.

В Почему заблокирован цифровой канал?

О Канал был заблокирован с помощью функции **Опции канала** (см. раздел "Настройки цифрового режима").

В Почему некоторые цифровые каналы, распространяемые по подписке, недоступны?

О Необходимо обновить подписку. Обратитесь к поставщику услуг.

В Почему звуковая дорожка на английском языке, если выбран другой язык звуковой дорожки?

О Эта программа в настоящий момент транслируется только на английском языке.

В Почему в режиме DTV отсутствует или выдается неправильный звук?

О Нажмите **Ⓞ/Ⓜ**, чтобы проверить, не выбран ли параметр плохой слышимости.

В *Что такое DVB-T?*

О Цифровое телевидение, передаваемое по обычной телевизионной антенне.

В *Что такое DVB-C?*

О Цифровое телевидение, передаваемое по кабелю.

В *Как выбрать канал радио?*

О Нажмите кнопку **TV** на пульте дистанционного управления и выберите пункт **DTV РАДИО**. Кроме того, для выбора можно воспользоваться **ПРОГРАММОЙ ПЕРЕДАЧ**.

В *Что делать, если вы забыли PIN-код?*

О Используйте главный PIN-код 1276, затем измените его на свой собственный. Чтобы никто не смог воспользоваться главным PIN-кодом, не оставляйте Руководство пользователя на видном месте.

В *Почему в режиме ПК на экране отображаются вертикальные полосы?*

О Возможно, требуется настроить параметр **Частота часов**. В меню **Установки дисплея** выберите пункт **Настройки ПК**, выделите параметр **Частота часов** и произведите настройку, пока полосы не исчезнут.

В *Почему в режиме ПК на экране отображаются горизонтальные полосы и/или размытые изображения?*

О Возможно, требуется настроить параметр **Фаза часов**. В меню **Установки дисплея** выберите пункт **Настройки ПК**, выделите параметр **Фаза часов** и произведите настройку, пока изображения не станут четкими.

В *Почему когда выбраны цифровые субтитры, они не отображаются на экране?*

О Телевизионная компания в настоящий момент не передает субтитры.

В *Почему возникают проблемы с аналоговым телетекстом?*

О Хорошая работа служб телетекста зависит от мощного устойчивого сигнала вещания. Для этого обычно требуется наружная антенна. Если текст не читается или искажен, проверьте антенну. Перейдите на **основную индексную** страницу службы телетекста и найдите **Руководство пользователя**. В нем более подробно описаны основные функции телетекста. Если требуется дополнительная информация по использованию телетекста, см. раздел, где описывается телетекст.

В *Почему при наличии номера страницы в верхней части экрана отсутствует текст?*

О Текст выбран, но информация телетекста в данный момент недоступна из источника.

В *Почему при воспроизведении источника NTSC цвета отображаются неправильно?*

О Подсоедините источник с помощью кабеля SCART и начните воспроизведение. Выберите **Система цветности** в меню **НАСТРОЙКА**.

1 Установите для параметра "Цвет" значение **Авто** и выйдите из меню.

2 Откройте меню **ИЗОБРАЖ** и настройте тон.

В *Почему устройства, подсоединенные посредством интерфейса HDMI, работают некорректно?*

О Убедитесь, что используются кабели с логотипом **HDMI** (см. стр. 9).

Некоторые источники с интерфейсом HDMI ранних версий могут некорректно работать с новыми телевизорами, поддерживающими HDMI, в связи с принятием нового стандарта. Попробуйте установить для параметров HDMI (**Включение типа контента** и **INSTAPOINT™**) значение **Выкл.**

В *Почему не работает устройство REGZA-LINK?*

О Если после изменения настроек подсоединенного устройства REGZA-LINK оно работает некорректно, выключите телевизор и отсоедините шнур питания от сети, затем вставьте шнур питания обратно и включите телевизор. Отсоедините кабель HDMI устройства REGZA-LINK и подключите снова.

В *Почему после отсоединения устройства на экране отображается логотип REGZA-LINK?*

О После отсоединения устройства REGZA-LINK логотип исчезнет приблизительно через одну минуту.

В *Почему не работают сетевые устройства?*

О Сетевые кабели не подключены или подключены неправильно. Подключите все кабели (см. стр. 12). Убедитесь, что введен правильный сетевой адрес (см. стр. 35).

В *Почему не работает беспроводная сеть?*

О Убедитесь, что используется двухдиапазонный адаптер беспроводной локальной сети TOSHIBA (см. стр. 12). Убедитесь, что точка доступа включена.

В Почему не работает функция медиаплеера?

О Убедитесь, что все устройства подключены правильно. При использовании соединения концентратора USB возможно появление ошибок.

В Что означают индикаторы на передней панели телевизора?

О См. таблицу ниже.

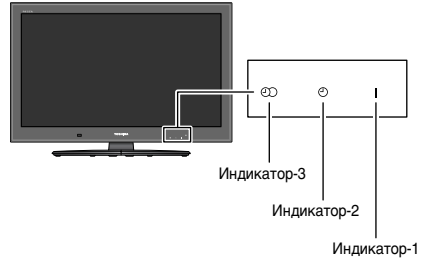

Индикация			Состояние	Решение
Индика-тор-3	Индика-тор-2	Индика-тор-1		
Оранжевый (постоянный)	Зеленый (постоянный)	Зеленый (постоянный)	Питание включено Установлен таймер включения Установлен таймер программы	-
Красный (постоянный)	Зеленый (постоянный)	Зеленый (постоянный)	Питание включено Установлен таймер включения Работает таймер программы	-
НЕ ГОРИТ	Зеленый (постоянный)	Зеленый (постоянный)	Питание включено Установлен таймер включения Таймер программы не установлен	-
Оранжевый (постоянный)	НЕ ГОРИТ	Зеленый (постоянный)	Питание включено Таймер включения не установлен Установлен таймер программы	-
Красный (постоянный)	НЕ ГОРИТ	Зеленый (постоянный)	Питание включено Таймер включения не установлен Работает таймер программы	-
НЕ ГОРИТ	НЕ ГОРИТ	Зеленый (постоянный)	Питание включено Таймер включения не установлен Таймер программы не установлен	-
Оранжевый (постоянный)	Зеленый (постоянный)	Красный (постоянный)	Питание выключено (режим ожидания) Установлен таймер включения Установлен таймер программы	-
Красный (постоянный)	Зеленый (постоянный)	Красный (постоянный)	Питание включено (режим ожидания) Установлен таймер включения Работает таймер программы	-

Индикация			Состояние	Решение
Индика-тор-3	Индика-тор-2	Индика-тор-1		
НЕ ГОРИТ	Зеленый (постоянный)	Красный (постоянный)	Питание выключено (режим ожидания) Установлен таймер включения Таймер программы не установлен	-
Оранжевый (постоянный)	НЕ ГОРИТ	Красный (постоянный)	Питание выключено (режим ожидания) Таймер включения не установлен Установлен таймер программы	-
Красный (постоянный)	НЕ ГОРИТ	Красный (постоянный)	Питание включено (режим ожидания) Таймер включения не установлен Работает таймер программы	-
НЕ ГОРИТ	НЕ ГОРИТ	Красный (постоянный)	Питание выключено (режим ожидания) Таймер включения не установлен Таймер программы не установлен	-
НЕ ГОРИТ	НЕ ГОРИТ	Зеленый (мигает)	Ненормальная работа электрической шины.	Выкл. телевизор и отсоедините кабель питания от розетки. Снова подсоедините кабель питания и включите телевизор.
НЕ ГОРИТ	НЕ ГОРИТ	Красный (мигает)	Ненормальная работа сторожевого таймера.	
НЕ ГОРИТ	Зеленый (мигает)	НЕ ГОРИТ	Вентилятор не работает. (если это возможно)	Ошибки подсветки.
НЕ ГОРИТ	НЕ ГОРИТ	Оранжевый (мигает)		

Информация о лицензии



Изготовлено по лицензии компании Dolby Laboratories.



Dolby и знак в виде двойной буквы D являются зарегистрированными товарными знаками компании Dolby Laboratories.



HDMI, логотип HDMI и High-Definition Multimedia Interface являются товарными знаками или зарегистрированными товарными знаками HDMI Licensing, LLC.

INSTAPORT™ и логотип INSTAPORT являются товарными знаками компании Silicon Image, Inc. в США и других странах.



Логотип SD является товарным знаком.

YouTube и логотип YouTube являются товарными знаками Google Inc. В этом издании используется браузер NetFront Browser компании ACCESS CO., LTD.



ACCESS, the ACCESS logo and NetFront are trademarks or registered trademarks of ACCESS CO., LTD. in the United States, Japan and other countries. © 2010 ACCESS CO., LTD. All rights reserved. This software is based in part on the work of the Independent JPEG Group.

В данном устройстве используется программное обеспечение Adobe® Flash® Player, на которое распространяется лицензия Adobe Systems Incorporated. © Adobe Systems Incorporated, 1995-2009. Все права защищены. Adobe и Flash являются товарными знаками Adobe Systems Incorporated.

MPEG Layer-3 audio coding technology licensed from Fraunhofer IIS and Thomson.

DivX® является зарегистрированным товарным знаком DivX, Inc. и используется по лицензии.

Защищено одним или несколькими из следующих патентов США: 7,295,673; 7,519,274; 7,515,710

DVB является зарегистрированным товарным знаком DVB Project.

DLNA®, логотип DLNA и DLNA CERTIFIED™ являются товарными знаками, знаками обслуживания или знаками сертификации компании Digital Living Network Alliance.



Технология Audyssey EQ

Изготовлено по лицензии Audyssey Laboratories. Находится на рассмотрении выдачи патента в США и других странах. Audyssey EQ является зарегистрированным товарным знаком Audyssey Laboratories. Audyssey EQ работает на основе отмеченной наградами технологии Audyssey MultEQ. Это первое в отрасли решение по настройке акустики в помещении, призванное оптимизировать звучание для большой зоны прослушивания. Эта технология применяется во многих высокотехнологичных домашних кинотеатрах. Audyssey EQ используется для тонкой настройки телевизора, с помощью которой можно определить наилучшее звучание в соответствии с временными и частотными характеристиками в телевизионных системах. Благодаря этому решению можно без труда достичь чистого и насыщенного звучания.

Утилизация...

Следующая информация предназначена только для стран-членов ЕС.

Утилизация изделий

Символ перечеркнутого мусорного бака с колесами указывает на то, что изделия необходимо сдавать и утилизировать отдельно от домашних отходов. Встроенные батареи и аккумуляторы можно утилизировать вместе с другими отходами. Они будут отсортированы в специальных центрах по утилизации отходов.

Черная полоса указывает на то, что изделие поступило в продажу после 13 августа, 2005 года.

Участвуя в дифференцированном сборе изделий и батарей, Вы помогаете обеспечить надлежащую утилизацию изделий и батарей и, тем самым, способствуете предотвращению потенциально опасного воздействия на окружающую среду и здоровье человека.

За более подробной информацией о программах сбора и переработки отходов в вашей стране обращайтесь в местное подразделение нашей компании или в магазин, в котором был приобретен продукт.

Утилизация батарей и/или аккумуляторов

Символ перечеркнутой мусорной корзины указывает на то, что батареи и/или аккумуляторы следует собирать и утилизировать отдельно от прочих бытовых отходов.

Если батарея или аккумулятор содержит больше свинца (Pb), ртути (Hg) и/или кадмия (Cd), чем указано в Директиве по батареям и аккумуляторам (2006/66/ЕС), то под перечеркнутым символом мусорной корзины будет расположен символ свинца (Pb), ртути (Hg) и/или кадмия (Cd).

Принимая участие в раздельном сборе аккумуляторов и батарей для утилизации, вы способствуете проведению их утилизации должным образом, тем самым помогая предотвратить потенциальное негативное воздействие на окружающую среду и человеческое здоровье.

За более подробной информацией о программах сбора и переработки отходов в вашей стране обращайтесь в местное подразделение нашей компании или в магазин, в котором был приобретен продукт.



Информация

Перед подключением внешнего оборудования выключите питание всех устройств. Если устройство не оснащено выключателем питания, выньте шнур питания из электрической розетки.

Информация о сигналах для 15-контактного разъема Mini D-sub

№ контакта	Название сигнала	№ контакта	Название сигнала	№ контакта	Название сигнала
1	R	6	Земля	11	НП
2	G	7	Земля	12	НП
3	B	8	Земля	13	Г-синх
4	НП*	9	НП	14	В-синх
5	НП	10	Земля	15	НП

* НП = не подключен

Поддерживаемые сигналы ПК, поступающие на разъем PC

Вход ПК на этом телевизоре принимает только форматы сигналов, совместимые с VESA-DMT, как показано в таблице ниже. Так как входные сигналы некоторых ПК отличаются от значений разрешения и частоты, приведенных в таблице ниже, может произойти следующее: неправильное отображение, неверное определение формата, неправильное положение изображения, мутность или дрожание изображения. В этом случае необходимо настроить формат изображения на ПК в соответствии с сигналом из таблицы ниже.

Формат	Разрешение	Частота кадров	Частота строк	Тактовая частота пикселей	Стандарт VESA (DMT)
VGA	640 × 480	59,940 Гц	31,469 кГц	25,175 МГц	●
		72,809 Гц	37,861 кГц	31,500 МГц	●
		75,000 Гц	37,500 кГц	31,500 МГц	●
SVGA	800 × 600	56,250 Гц	35,156 кГц	36,000 МГц	●
		60,317 Гц	37,879 кГц	40,000 МГц	●
		72,188 Гц	48,077 кГц	50,000 МГц	●
		75,000 Гц	46,875 кГц	49,500 МГц	●
XGA	1024 × 768	60,004 Гц	48,363 кГц	65,000 МГц	●
		70,069 Гц	56,476 кГц	75,000 МГц	●
		75,029 Гц	60,023 кГц	78,750 МГц	●
WXGA	1280 × 768	59,995 Гц	47,396 кГц	68,250 МГц	●
		59,870 Гц	47,776 кГц	79,500 МГц	●
		74,893 Гц	60,289 кГц	102,250 МГц	●
	1360 × 768	60,015 Гц	47,712 кГц	85,500 МГц	●
SXGA	1280 × 1024	60,020 Гц	63,981 кГц	108,000 МГц	●
		75,025 Гц	79,976 кГц	135,000 МГц	●

Поддерживаемые видеосигналы и сигналы ПК, поступающие на разъемы HDMI

Входы HDMI на этом телевизоре работают только с форматами сигналов VGA, SVGA, XGA, WXGA и SXGA, совместимыми со стандартом VESA, как показано в таблице ниже. Так как входные сигналы некоторых ПК, а также устройств HDMI или DVI отличаются от значений разрешения и частоты, приведенных в таблице ниже, может произойти следующее: неправильное отображение, неверное определение формата, неправильное положение изображения, мутность или дрожание изображения. В этом случае необходимо настроить формат изображения на ПК, устройстве HDMI или DVI в соответствии с сигналом из таблицы ниже.

Формат	Разрешение	Частота кадров	Частота строк	Тактовая частота пикселей	Стандарт VESA
480i	720 × 480i	59,940/60,000 Гц	15,734/15,750 кГц	27,000/27,027 МГц	
576i	720 × 576i	50,000 Гц	15,625 кГц	27,000 МГц	
480p	720 × 480p	59,940/60,000 Гц	31,469/31,500 кГц	27,000/27,027 МГц	
576p	720 × 576p	50,000 Гц	31,250 кГц	27,000 МГц	
1080i	1920 × 1080i	59,940/60,000 Гц	33,716/33,750 кГц	74,176/74,250 МГц	
1080i	1920 × 1080i	50,000 Гц	28,125 кГц	74,250 МГц	
720p	1280 × 720p	59,940/60,000 Гц	44,955/45,000 кГц	74,176/74,250 МГц	
720p	1280 × 720p	50,000 Гц	37,500 кГц	74,250 МГц	
1080p	1920 × 1080p	59,940/60,000 Гц	67,433/67,500 кГц	148,352/148,500 МГц	
1080p	1920 × 1080p	50,000 Гц	56,250 кГц	148,500 МГц	
1080p	1920 × 1080p	24,000 Гц	27,000 кГц	74,250 МГц	
VGA	640 × 480	59,940/60,000 Гц	31,469/31,500 кГц	25,175/25,200 МГц	●
		72,809 Гц	37,861 кГц	31,500 МГц	●
		75,000 Гц	37,500 кГц	31,500 МГц	●
SVGA	800 × 600	56,250 Гц	35,156 кГц	36,000 МГц	●
		60,317 Гц	37,879 кГц	40,000 МГц	●
		72,188 Гц	48,077 кГц	50,000 МГц	●
		75,000 Гц	46,875 кГц	49,500 МГц	●
XGA	1024 × 768	60,004 Гц	48,363 кГц	65,000 МГц	●
		70,069 Гц	56,476 кГц	75,000 МГц	●
		75,029 Гц	60,023 кГц	78,750 МГц	●
WXGA	1280 × 768	59,995 Гц	47,396 кГц	68,250 МГц	●
		59,870 Гц	47,776 кГц	79,500 МГц	●
		74,893 Гц	60,289 кГц	102,250 МГц	●
	1360 × 768	60,015 Гц	47,712 кГц	85,500 МГц	●
SXGA	1280 × 1024	60,020 Гц	63,981 кГц	108,000 МГц	●
		75,025 Гц	79,976 кГц	135,000 МГц	●

Характеристики и принадлежности

Системы/каналы вещания DVB-T	Системы/каналы вещания	
Великобритания UHF 21-68	PAL-I	UHF UK21-UK69
Франция VHF 05-10 (VHF 01-05) UHF 21-69	PAL-B/G	UHF E21-E69 VHF E2-E12, S1-S41
Германия VHF 05-12 UHF 21-69	SECAM-L	UHF F21-F69 VHF F1-F10, B-Q
Австрия VHF 05-12 UHF 21-69	SECAM-D/K	UHF R21-R69 VHF R1-R12
Швейцария VHF 05-12 UHF 21-69		
Италия VHF 05-12 (D,E,F,G,H,I1,H2) UHF 21-69		
Испания UHF 21-69		
Нидерланды VHF 05-12 UHF 21-69		
Греция VHF 05-12 UHF 21-69		
Видеовход	PAL, SECAM, NTSC 3.58/4.43	

Внешние гнезда

EXT 1	Вход	21-контактный SCART	RGB, A/V
EXT 2	Вход	21-контактный SCART	A/V, S-video
EXT 3	Вход	Гнезда звуковых сигналов Гнезда звуковых сигналов	Y, P _B /C _B , P _R /C _R Audio L + R
EXT 4	Вход (сбоку)	Гнездо звуковых сигналов Гнезда звуковых сигналов	Video Audio L + R
HDMI 1/2/3	Вход	HDMI® (Включение типа контента, INSTAPORT™, Диапазон RGB)	
HDMI 4	Вход (сбоку)	HDMI® (Включение типа контента, INSTAPORT™, Диапазон RGB)	
PC	Вход	15-контактный разъем Mini D-sub, аналоговый сигнал RGB	
PC/HDMI 3 Audio		Мини-стереогнездо, 3,5 мм	Звук
Цифровой аудиовыход (S/PDIF)		Оптический	
Выход на активный сабвуфер		Гнездо звуковых сигналов	
Настраиваемый аудиовыход		Гнезда звуковых сигналов	Audio L + R
Порт LAN		RJ-45	
Порт USB 1		Медиаплеер Версия интерфейса: USB 2.0 Тип USB: массовая память Файловая система: FAT12, FAT16 и FAT32	
Порт USB 2		Адаптер беспроводной сети для подключения к домашней сети, совместимый со стандартом IEEE802.11a/b/g/n	
Гнездо для карт памяти SD		Просмотрщик фотографий Версия интерфейса: SD (до 2 Гб) SDHC (4-32 Гб) Файловая система: FAT12, FAT16 и FAT32	

Стереозвук	Nicas		
	2 системы с несущей частотой		
Размер видимой области экрана (прибл.)	Модель	32	80 см
		40	102 см
		46	117 см
Дисплей	16:9		
Выход звука (при искажении 10%)	Основной 10 Вт + 10 Вт		
Потребляемая мощность (прибл.)	Модель	32SL	111 Вт
		40SL	135 Вт
		46SL	149 Вт
		32VL	110 Вт
		40VL	138 Вт
		46VL	152 Вт
Годовая потребляемая мощность* (прибл.)	32SL	132,4 кВт.ч.	32VL 129,5 кВт.ч.
	40SL	169,4 кВт.ч.	40VL 172,3 кВт.ч.
	46SL	184,4 кВт.ч.	46VL 186,4 кВт.ч.
Потребляемая мощность во включенном режиме** (прибл.)	32SL	89,7 Вт	32VL 87,7 Вт
	40SL	115 Вт	40VL 117 Вт
	46SL	125 Вт	46VL 127 Вт
Потребляемая мощность в режиме ожидания (прибл.)	32SL	0,2W	32VL 0,2W
	40SL	0,2W	40VL 0,2W
	46SL	0,3W	46VL 0,3W
Потребляемая мощность в выключенном режиме (прибл.)	<0,01 Вт		

* Работа 4 часа в день и 365 дней в году.

** Проверено в соответствии со стандартом IEC 62087-BD, ред. 2.0: 2008.

Размеры (прибл.)	Модель	32SL733		58 см (B)		82 см (Ш)		29 см (Г)					
		32SL736	58 см (B)	82 см (Ш)	26 см (Г)	32VL733	58 см (B)	82 см (Ш)	26 см (Г)	40SL733	69 см (B)	101 см (Ш)	33 см (Г)
		40SL736	68 см (B)	101 см (Ш)	31 см (Г)	40VL733	68 см (B)	101 см (Ш)	31 см (Г)	46SL733	76 см (B)	114 см (Ш)	33 см (Г)
		46SL736	76 см (B)	114 см (Ш)	31 см (Г)	46VL733	76 см (B)	114 см (Ш)	31 см (Г)	<i>(размер высоты приведен с учетом подставки)</i>			

Вес (прибл.)	Модель	32SL733		58 см (B)		82 см (Ш)		29 см (Г)					
		32SL736	58 см (B)	82 см (Ш)	26 см (Г)	40SL733	69 см (B)	101 см (Ш)	33 см (Г)	40VL733/40SL736	68 см (B)	101 см (Ш)	31 см (Г)
		46SL733	76 см (B)	114 см (Ш)	31 см (Г)	46SL736	76 см (B)	114 см (Ш)	31 см (Г)	46VL733/46SL736	76 см (B)	114 см (Ш)	31 см (Г)
										3,5 мм, стереозвук			

Гнездо для наушников	Условия эксплуатации	32SL733		58 см (B)		82 см (Ш)		29 см (Г)					
		32SL736	58 см (B)	82 см (Ш)	26 см (Г)	40SL733	69 см (B)	101 см (Ш)	33 см (Г)	40VL733/40SL736	68 см (B)	101 см (Ш)	31 см (Г)
		46SL733	76 см (B)	114 см (Ш)	31 см (Г)	46SL736	76 см (B)	114 см (Ш)	31 см (Г)	46VL733/46SL736	76 см (B)	114 см (Ш)	31 см (Г)
										3,5 мм, стереозвук			
Прилагаемые принадлежности	Условия эксплуатации	32SL733		58 см (B)		82 см (Ш)		29 см (Г)					
		32SL736	58 см (B)	82 см (Ш)	26 см (Г)	40SL733	69 см (B)	101 см (Ш)	33 см (Г)	40VL733/40SL736	68 см (B)	101 см (Ш)	31 см (Г)
		46SL733	76 см (B)	114 см (Ш)	31 см (Г)	46SL736	76 см (B)	114 см (Ш)	31 см (Г)	46VL733/46SL736	76 см (B)	114 см (Ш)	31 см (Г)
										3,5 мм, стереозвук			
		32SL733		58 см (B)		82 см (Ш)		29 см (Г)					
		32SL736	58 см (B)	82 см (Ш)	26 см (Г)	40SL733	69 см (B)	101 см (Ш)	33 см (Г)	40VL733/40SL736	68 см (B)	101 см (Ш)	31 см (Г)
		46SL733	76 см (B)	114 см (Ш)	31 см (Г)	46SL736	76 см (B)	114 см (Ш)	31 см (Г)	46VL733/46SL736	76 см (B)	114 см (Ш)	31 см (Г)
										3,5 мм, стереозвук			
		32SL733		58 см (B)		82 см (Ш)		29 см (Г)					
		32SL736	58 см (B)	82 см (Ш)	26 см (Г)	40SL733	69 см (B)	101 см (Ш)	33 см (Г)	40VL733/40SL736	68 см (B)	101 см (Ш)	31 см (Г)
		46SL733	76 см (B)	114 см (Ш)	31 см (Г)	46SL736	76 см (B)	114 см (Ш)	31 см (Г)	46VL733/46SL736	76 см (B)	114 см (Ш)	31 см (Г)
										3,5 мм, стереозвук			
		32SL733		58 см (B)		82 см (Ш)		29 см (Г)					
		32SL736	58 см (B)	82 см (Ш)	26 см (Г)	40SL733	69 см (B)	101 см (Ш)	33 см (Г)	40VL733/40SL736	68 см (B)	101 см (Ш)	31 см (Г)
		46SL733	76 см (B)	114 см (Ш)	31 см (Г)	46SL736	76 см (B)	114 см (Ш)	31 см (Г)	46VL733/46SL736	76 см (B)	114 см (Ш)	31 см (Г)
										3,5 мм, стереозвук			
		32SL733		58 см (B)		82 см (Ш)		29 см (Г)					
		32SL736	58 см (B)	82 см (Ш)	26 см (Г)	40SL733	69 см (B)	101 см (Ш)	33 см (Г)	40VL733/40SL736	68 см (B)	101 см (Ш)	31 см (Г)
		46SL733	76 см (B)	114 см (Ш)	31 см (Г)	46SL736	76 см (B)	114 см (Ш)	31 см (Г)	46VL733/46SL736	76 см (B)	114 см (Ш)	31 см (Г)
										3,5 мм, стереозвук			
		32SL733		58 см (B)		82 см (Ш)		29 см (Г)					
		32SL736	58 см (B)	82 см (Ш)	26 см (Г)	40SL733	69 см (B)	101 см (Ш)	33 см (Г)	40VL733/40SL736	68 см (B)	101 см (Ш)	31 см (Г)
		46SL733	76 см (B)	114 см (Ш)	31 см (Г)	46SL736	76 см (B)	114 см (Ш)	31 см (Г)	46VL733/46SL736	76 см (B)	114 см (Ш)	31 см (Г)
										3,5 мм, стереозвук			

© TOSHIBA Television Central Europe Sp. z o.o.

Все права сохранены.

Копирование всего руководства или его части без письменного разрешения строго запрещено.

TOSHIBA Television Central Europe Sp. z o.o.

ul. Pokoju 1, Biskupice Podgórne, 55-040 Kobierzysce, Poland

Технические характеристики могут быть изменены без предварительного уведомления.