

BRAVIS

ЛЕД ТЕЛЕВІЗОР
ЛЕД ТЕЛЕВІЗОР

UKR Інструкція з експлуатації
RU Инструкция по эксплуатации

LED-16A8100
LED-16A8100B

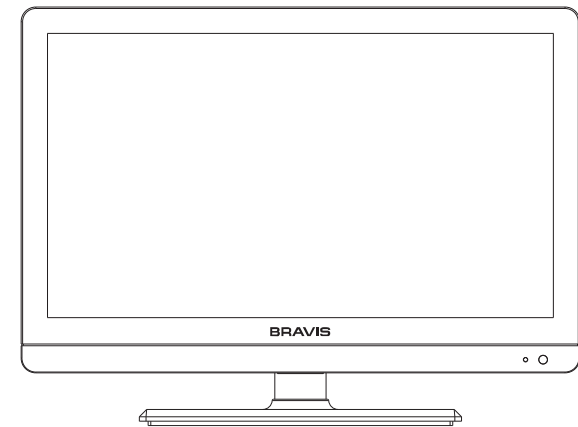

Дякуємо за Ваш вибір
Благодарим Вас за Ваш выбор!

ВІТАЄМО!

Ви вибрали рідкокристалічний телевізор останнього покоління. Володіючи такими якостями, як висока якість зображення і мала вага, він також демонструє низьке енергоспоживання, відсутність шкідливого випромінювання і високу чутливість до радіосигналу. Нове покоління рідкокристалічних телевізорів дасть вам можливість насолодитися безпечним і комфортним переглядом телепрограм у високій якості. Створена із застосуванням новітніх технологій активна матриця TFT наділяє ваш пристрій можливістю показувати високоякісне немерехтливе зображення. Окрім цього, цей телевізор може використовуватися для трансляції цифрових програм високої чіткості або використовуватися як комп'ютерний дисплей. Ми віримо в те, що ви будете повністю задоволені даним пристроєм.

ДЯКУЄМО ВАМ ЗА ПРИДБАННЯ І ВИКОРИСТАННЯ НАШОЇ ПРОДУКЦІЇ.

ЗМІСТ

ЗАПОБІЖНІ ЗАХОДИ -----	2
ОПИС ОСНОВНОГО ПРИСТРОЮ -----	4
РОЗ'ЄМИ-----	5
ПУЛЬТ ДИСТАНЦІЙНОГО КЕРУВАННЯ -----	6
ОСНОВНІ ОПЕРАЦІЇ-----	8
ДЖЕРЕЛО ВИБОРУ СИГНАЛУ -----	8
ЗОБРАЖЕННЯ -----	9
ЗВУК -----	10
УСТАНОВКИ -----	10
ФУНКЦІЇ -----	11
КАНАЛ -----	12
AV/HDMI -----	13
ЗОБРАЖЕННЯ -----	14
ТЕХНІЧНА СПЕЦИФІКАЦІЯ -----	16
ЕКСПЛУАТАЦІЯ -----	17
УСУНЕННЯ НЕПОЛАДОК -----	18

ЗАПОБІЖНІ ЗАХОДИ

Запчастини не додаються. Не відкривайте задню кришку щоб уникнути поразки електричним струмом. При необхідності зв'яжіться з сервісною службою.

УВАГА: Не відкривайте задню кришку щоб уникнути поразки електричним струмом. Запчастини в комплектацію не входять. При необхідності зв'яжіться з сервісною службою.

 Знак оклику в рівносторонньому трикутнику, указує що до виробу додається вся необхідна література по роботі та обслуговуванню.

 Знак блискавки в рівносторонньому трикутнику нагадує користувачу про небезпеку поразки електричним струмом.

ПОПЕРЕДЖЕННЯ: Не піддавайте ТВ дії дощу, інакше можливий спалах або електричний шок. Не впливайте на рідкокристалічний екран твердими предметами, інакше можлива поява подряпин та інших пошкоджень.



При появі змін звуку, якості зображення або запаху диму, відключіть шнур живлення з розетки негайно і зверніться до фахівця.

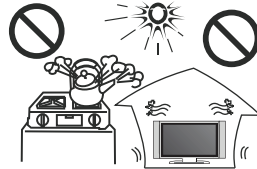

Не використовуйте пристрій в місцях з підвищеною температурою і уникайте попадання прямих сонячних променів. Розташуйте пристрій в добре провітрюваному приміщенні.



Не використовуйте пристрій в місцях підвищеної вологості щоб уникнути поразки електричним струмом.

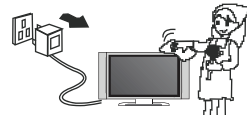

Для очищення пилу з пристроєм, від'єднайте шнур живлення від розетки та протріть пристрій м'якою сухою тканиною.



Уникайте використання будь-яких шкідливих речовин поблизу пристрою або контакту пристрою з органічними розчинниками, такими, як спирт, бензин або хімічними кислотними чи лужними розчинниками.

ЗАПОБІЖНІ ЗАХОДИ



Забезпечте встановлення приладу на стійкій та сухій поверхні

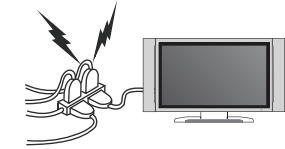

Переконайтесь, що шнур живлення знаходиться в легкодоступному місці.



Не знімайте задню кришку. Будь ласка, зв'яжіться з сервісним центром для вирішення проблем, що виникли.

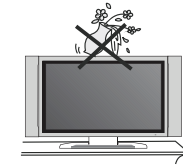

Ніколи не залишайте ємності з рідиною на пристрої або поряд з ним.



Під час грози від'єднайте шнур живлення і кабель антени від пристрою щоб уникнути поразки електричним струмом.

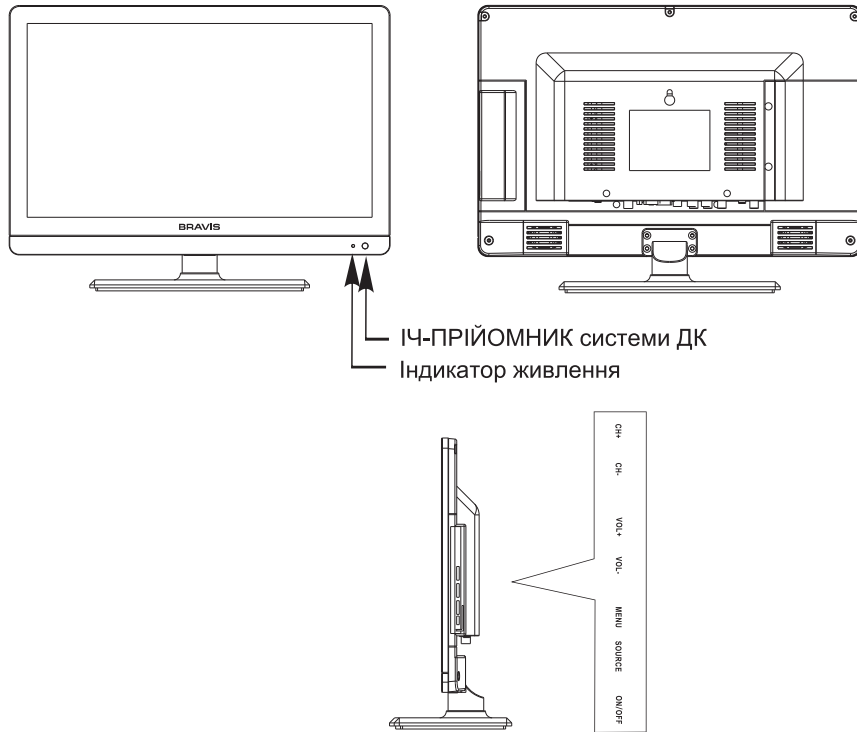

ІЧ-ПРИЙОМНИК системи ДК
Індикатор живлення

ПОЗНАЧЕННЯ КОЖНОЇ КЛАВІШІ

- (1) CH+**
Клавіша швидкого набору для перемикання на наступний канал; перемикає на наступний канал, а також дозволяє перейти на останню опцію в меню.
- (2) CH-**
Клавіша швидкого набору для перемикання на попередній канал; перемикає на попередній канал, а також дозволяє перейти на останню опцію в меню.
- (3) VOL+**
Клавіша швидкого набору для збільшення гучності; дозволяє перейти до наступного меню, а також налаштувати опції OSD (перехід далі).
- (4) VOL-**
Клавіша швидкого набору для зменшення гучності; дозволяє перейти до наступного меню, а також налаштувати опції OSD (повернення до попереднього).
- (5) Меню**
Дозволяє увійти/вийти з основного меню.
- (6) Джерело**
Кнопка для вибору джерела сигналу.
- (7) Живлення**
Дозволяє включити телевизор або перейти в режим очікування.
- (8) ІЧ-ПРИЙОМНИК системи ДК**
- (9) Індикатор живлення**

КАБЕЛІ З'ЄДНАННЯ

Даний телевизор з екраном на рідких кристалах має характеристики цифрового мультимедійного телебачення і може бути підключений до декількох зовнішніх пристроїв. На наступному малюнку показана схема підключень до інших відео- і аудіо пристроїв.

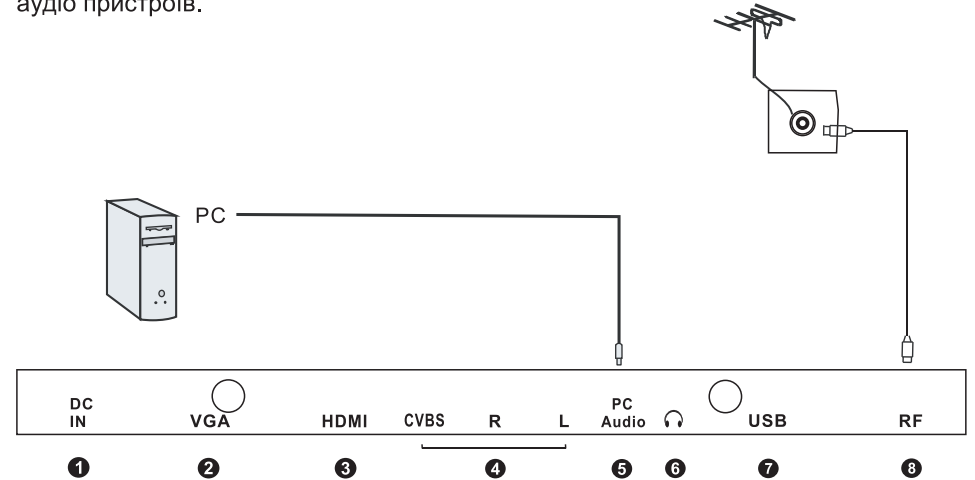

- (1) DC IN:** Вхід до джерела постійного струму.
- (2) VGA:** Через цей вхід до вашого ПК можна підключити 15-контактний сигнальний кабель з D-образним мініатюрним роз'ємом.
- (3) HDMI:** Мультимедійний інтерфейс високої чіткості.
- (4) CVBS:** До даного входу можна підключити відеокабель типу «RCA» будь-якого відеоджерела.
AUDIO-R: правий аудіовхід (підключення типу «RCA») **AUDIO-L:** лівий аудіовхід (підключення типу «RCA»)
- (5) PC AUDIO IN:** Аудіовхід до ПК.
- (6) ГАРНІТУРА:** Вихід для гарнітури.
- (7) USB IN:** Використовується для оновлення телевізійного програмного забезпечення тільки кваліфікованим телемайстром.
- (8) RF:** Вхід антени.

Кнопки оригінального дистанційного керування є наступними:

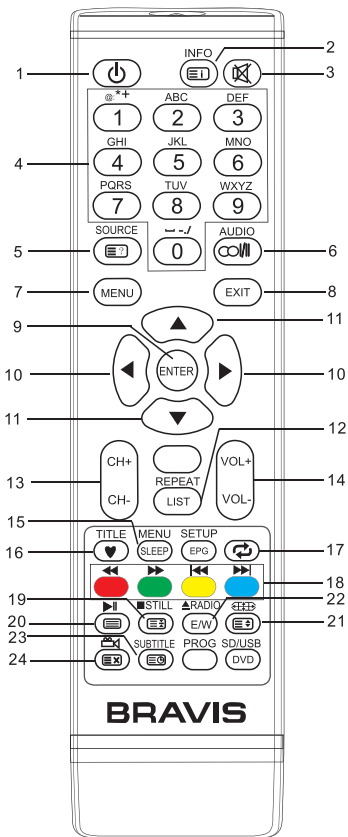

Визначення кнопок на дистанційному керуванні:

1. **POWER:** Увійдіть або Вийдіть з режиму паузи.
2. **INFO:** Покажіть інформацію про поточну програму.
3. **MUTE:** Вимк. звуку або Увімк. звуку.
4. **NUMBER BUTTONS:** За допомогою кнопок виберіть канали (у режимі ТВ)
5. **SOURCE:** Виберіть джерело сигналу.
6. **MODE:** Кнопка може використовуватися для перемикання між подвійною I / подвійною II / подвійною I + II / Mono/stereo.
7. **MENU:** Натисніть, щоб показати/вимкнути меню на екрані або вийти з деяких операцій.
8. **EXIT:** Вийдіть з поточного інтерфейсу.
9. **ENTER:** Виберіть або підтвердіть пункт меню.
10. **LEFT/RIGHT:** Виберіть напрями.
11. **UP/DOWN:** Виберіть напрями.
12. **REPEAT:** Натисніть, щоб вибрати режим повторного відтворення (у режимі USB)
13. **CH+/CH-:** Перейдіть до наступного / попереднього каналу.
14. **VOL+/VOL-:** Збільште / Зменшіть гучність звуку.
15. **SLEEP:** Встановіть таймер відключення.
16. **FAVOURITES:** Натисніть, щоб показати програму Favourites в режимі ТВ (Ви повинні встановити ваші улюблені канали в меню Редактора програм).
17. **RECALL:** Повернетеся до останньої переглянутої програми / джерела сигналу.
18. **COLOR BUTTONS:** Червона/зелена/жовта/синя ключовий навігаційний зв'язок. Швидке перемотування назад (у режимі USB)
: Швидке перемотування вперед (у режимі USB)
: Попередній (у режимі USB)
▶: Наступний (у режимі USB)
19. **STILL:** Зупиніть або активізуйте поточне зображення.
: Stop (у режимі USB)
20. **PAUSE:** Відтворення / Пауза (у режимі USB)
21. **ASPECT:** Налаштуйте відтворюваний формат зображення.

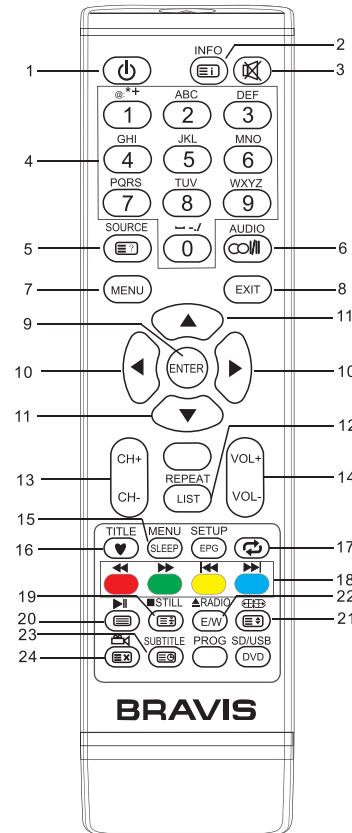

Функція телетексту:

2. **INDEX:** Увійдіть в індексну сторінку.
4. **NUMBER BUTTONS:** Введіть цифри, щоб зайти у потрібну сторінку безпосередньо.
5. **REVEAL:** Покажіть або скрийте прихований текст для контрольних опитів тощо
11. **UP/DOWN:** Натисніть **▲/▼** для переходу до наступної / попередньої сторінки.
18. **COLOR BUTTONS:** Кнопка телетексту.
19. **HOLD:** Збережіть поточну сторінку телетексту і знову натисніть, щоб відмінити функцію.
20. **TEXT:** Перемикання між увімк. телетекстом, змішаним і вимк. телетекстом.
21. **SIZE:** Перемикання між масштабуванням зображення до верхньої половини, нижньої половини і в повному масштабі.
22. **EW:** Перемикання між різними мовами.
23. **SUBTITLE:** Перемикання між вторинними сторінками, вводячи чотиризначне число.
24. **CANCEL:** Натисніть цю кнопку, щоб приховати телетекст; натисніть ще раз для відображення телетексту.

ПРИМІТКА:

Всі рисунки в цьому керівництві є прикладами тільки для довідки, фактичний продукт може відрізнятися від рисунка. Кнопки, що не згадуються тут, не використовуються.

Вибір джерела сигналу

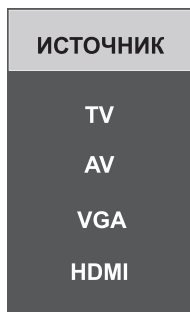

Натисніть кнопку INPUT для відображення списку джерел сигналу
Використовуйте клавіші \uparrow/\downarrow для вибору потрібного джерела сигналу
Натисніть ENTER для підтвердження вибору

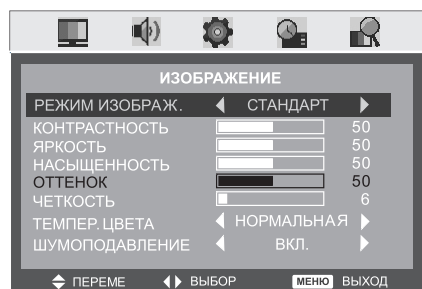

Натисніть клавішу MENU для відображення **ОСНОВНОГО МЕНЮ**.

Використовуйте \uparrow/\downarrow кнопки для вибору необхідного вам меню.

Використовуйте \rightarrow кнопку для входу в меню.

Для збереження і повернення в попереднє меню натисніть кнопки MENU або EXIT

Використовуйте \uparrow/\downarrow для вибору значення, яке ви бажаєте поміняти, а потім

\leftarrow/\rightarrow для зміни цього значення

Інформація про програму



Натисніть INFO щоб побачити інформацію про програму

1. Номер поточної програми
2. Колірна схема поточної програми може бути змінена в Ручній Налаштувці (опція меню КАНАЛ).
3. Найменування поточної програми
4. Звукова схема поточної програми може бути змінена в Ручній Налаштувці (опція меню КАНАЛ).
5. Режим NICAM в даній програмі.

Якщо іконка режиму NICAM горить червоним кольором, це означає, що поточна програма подає множинні сигнали NICAM, і можна змінити його шляхом натиснення кнопки NICAM.

Чотири види режиму і відповідні іконки:



Зображення

Меню **ЗОБРАЖЕННЯ** дає можливість налаштувати і покращити зображення на вашому ТВ залежно від освітленості кімнати і ваших переваг. Опції, що настраюються, це: **РЕЖИМ ЗОБРАЖЕННЯ, КОНТРАСТНІСТЬ, ЯСКРАВІСТЬ, НАСИЧЕНІСТЬ, ВІДТІНОК, ЧІТКІСТЬ, ТЕМПЕРАТУРА КОЛЬОРУ і ШУМОЗАГЛУШЕННЯ**.

Як переміщатися по меню:

Натисніть кнопку MENU на пульті ДК. Переміщуйтеся за допомогою клавіш

\leftarrow/\rightarrow і виберіть меню **ЗОБРАЖЕННЯ**. Натисніть кнопку \downarrow для вибору **РЕЖИМ ЗОБРАЖЕННЯ**, потім натискайте \leftarrow/\rightarrow щоб вибрати настройки, яким віддасте перевагу, з чотирьох передвстановлених варіантів: **СТАНДАРТНИЙ - КІНО - ЯСКРАВИЙ - ПЕРСОНАЛЬНИЙ**.

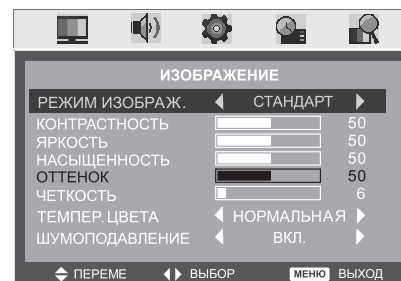

Для більшості обставин підходить режим **СТАНДАРТНИЙ**. Залежно від освітленості кімнати ви можете вибрати інші режими, якщо вони вам більше подобаються. Якщо ви хочете серйозно поміняти настройки, краще зробити це в передвстановленій настройці **ПЕРСОНАЛЬНИЙ**.

• Використовуйте кнопку \downarrow для того, щоб вибрати меню **КОНТРАСТНІСТЬ**. Налаштуйте необхідний рівень контрасту за допомогою кнопок \leftarrow/\rightarrow .

• Використовуйте кнопку \downarrow для того, щоб вибрати меню **ЯСКРАВІСТЬ**. Налаштуйте необхідний рівень яскравості за допомогою кнопок \leftarrow/\rightarrow .

• Використовуйте кнопку \downarrow для того, щоб вибрати меню **НАСИЧЕНІСТЬ**. Налаштуйте необхідний рівень інтенсивності кольору за допомогою кнопок \leftarrow/\rightarrow .

• Використовуйте кнопку \downarrow для того, щоб вибрати меню **ВІДТІНОК**. Налаштуйте необхідний рівень зеленого і червоного відтінків за допомогою кнопок \leftarrow/\rightarrow . Доступно тільки на NTSC.

• Використовуйте кнопку \downarrow для того, щоб вибрати меню **ЧІТКІСТЬ**. Налаштуйте необхідний рівень різкості за допомогою кнопок \leftarrow/\rightarrow .

• Використовуйте кнопку \downarrow для того, щоб вибрати меню **ТЕМПЕРАТУРА КОЛЬОРУ**. Виберіть необхідний варіант за допомогою кнопок \leftarrow/\rightarrow між "холодна" (блакитний відтінок) "НОРМАЛЬНА" і "ТЕПЛА" (більш червоний відтінок).

• Використовуйте кнопку \downarrow для того, щоб вибрати меню **ШУМОЗАГЛУШЕННЯ**. Налаштуйте за допомогою кнопок \leftarrow/\rightarrow режим включений або вимкнений.

Звук

Меню **ЗВУК** дає можливість налаштувати звук при використанні вбудованих колонок.

Як переміститися по меню:

Натисніть кнопку **MENU** на пульті ДК. Переміщайтеся за допомогою клавіш \leftarrow/\rightarrow і виберіть меню **ЗВУК**. Натисніть кнопку \downarrow для вибору **РЕЖИМ ЗВУКУ**, потім натискайте \leftarrow/\rightarrow щоб вибрати настройки, яким віддає перевагу, з чотирьох передвстановлених варіантів: **СТАНДАРТНИЙ - КІНО - МУЗИКА-ПЕРСОНАЛЬНИЙ**.

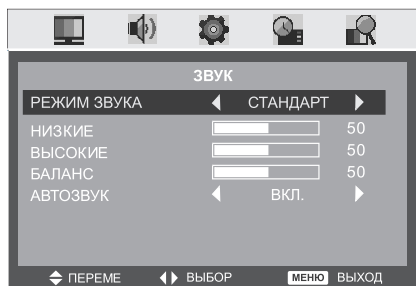

Якщо ви хочете серйозно поміняти настройки, краще зробити це в передвстановленій настройці **ПЕРСОНАЛЬНИЙ**.

- Використовуйте кнопку \downarrow для того, щоб вибрати меню **НИЗЬКІ**. Налаштуйте необхідний рівень низьких частот за допомогою кнопок \leftarrow/\rightarrow .
- Використовуйте кнопку \downarrow для того, щоб вибрати меню **ВИСОКІ**. Налаштуйте необхідний рівень високих частот за допомогою кнопок \leftarrow/\rightarrow .

- Використовуйте кнопку \downarrow для того, щоб вибрати меню **БАЛАНС**. Налаштуйте необхідний розподіл звуку між правою і лівою колонками за допомогою кнопок \leftarrow/\rightarrow .
- Використовуйте кнопку \downarrow для того, щоб вибрати меню **АВТОЗВУК**. Налаштуйте необхідний режим (увімк. або вимк.) за допомогою кнопок \leftarrow/\rightarrow .

Установки

У меню **УСТАНОВКИ** ви можете змінити початковий набір налаштувань, включаючи **МОВУ, ЧАС ВІДОБРАЖЕННЯ МЕНЮ, ПРОЗОРИСТЬ, ПЕРЕРОЗГОРНЕННЯ**, а також **СКИДАННЯ**, щоб повернутися до заводських налаштувань.

Як переміститися по меню:

Натисніть кнопку **MENU** на пульті ДК. Переміщайтеся за допомогою клавіш \leftarrow/\rightarrow , і виберіть меню **УСТАНОВКИ**. Натисніть кнопку \downarrow для того, щоб увійти до меню, а потім ще раз натисніть \downarrow , щоб увійти до розділу **МОВА** або в інші розділи, а потім натисніть кнопки \leftarrow/\rightarrow .

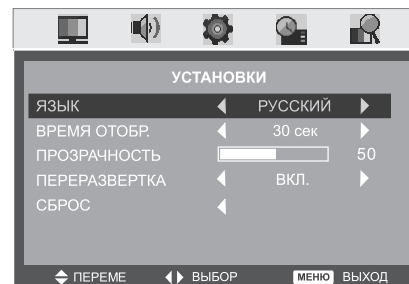

- Використовуйте кнопку \downarrow для того, щоб вибрати меню **МОВА**. Налаштуйте необхідну мову меню за допомогою кнопок \leftarrow/\rightarrow .
- Використовуйте кнопку \downarrow для того, щоб вибрати меню **ЧАС ВІДОБРАЖЕННЯ**. Налаштуйте необхідний час затримки за допомогою \leftarrow/\rightarrow . Можна вибрати з шести варіантів: 5 секунд - 10 секунд - 15 секунд - 20 секунд - 25 секунд - 30 секунд.
- Використовуйте кнопку \downarrow для того, щоб вибрати меню **ПРОЗОРИСТЬ**. Налаштуйте необхідну прозорість меню з допомогою \leftarrow/\rightarrow .

- Використовуйте кнопку \downarrow для того, щоб вибрати меню **ПЕРЕРОЗГОРНЕННЯ**. Налаштуйте необхідну прозорість меню з допомогою \leftarrow/\rightarrow .
- Використовуйте кнопку \downarrow для того, щоб вибрати функцію **СКИДАННЯ**. За допомогою кнопки \rightarrow перезавантажите налаштування, повернувши заводські значення налаштувань.

Функції

У меню **ФУНКЦІЇ** ви можете змінити набір функцій на ваш вибір, а саме, такі функції як **ТАЙМЕР СНУ, ФОРМАТ, МОВА ТЕЛЕТЕКСТУ і СИНІЙ ФОН**.

Як переміститися по меню:

Натисніть кнопку **MENU** на пульті ДК. Переміщайтеся за допомогою клавіш \leftarrow/\rightarrow , і виберіть меню **ФУНКЦІЇ**. Натисніть кнопку \downarrow для того, щоб увійти до меню, а потім ще раз натисніть \downarrow , щоб увійти до розділу **ТАЙМЕР СНУ** або в інші розділи, а потім натисніть кнопки \leftarrow/\rightarrow .

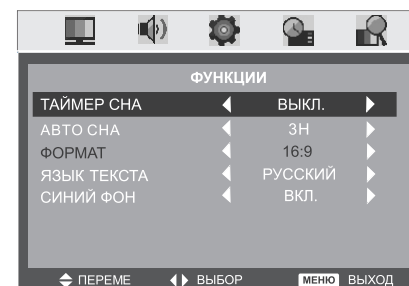

- Використовуйте кнопку \downarrow для того, щоб вибрати меню **ТАЙМЕР СНУ**. Налаштуйте необхідний час затримки перед переходом в сплячий режим за допомогою \leftarrow/\rightarrow . Можна вибрати з 9 варіантів: 15 хвилин - 30 хвилин - 45 хвилин - 60 хвилин - 75 хвилин - 90 хвилин - 105 хвилин - 120 хвилин - вимкнено.
- Використовуйте кнопку \downarrow для того, щоб вибрати меню **ФОРМАТ**. Налаштуйте необхідний розмір екрану за допомогою \leftarrow/\rightarrow .
Варіанти вибору: **ПОВНИЙ ЕКРАН - 4:3**

- Використовуйте кнопку \downarrow для того, щоб вибрати меню **МОВА ТЕКСТУ**. Налаштуйте необхідну мову екрану за допомогою \leftarrow/\rightarrow .
- Використовуйте кнопку \downarrow для того, щоб вибрати меню **СИНІЙ ФОН**. Налаштуйте потрібний варіант (УВІМК. або ВІМК.) за допомогою \leftarrow/\rightarrow .

Канал

У меню **КАНАЛ** ви можете змінити настройки телеканалів, зокрема **АВТОНАСТРОЙКА, РУЧНА НАСТРОЙКА, РЕДАГУВАННЯ КАНАЛІВ.**

Як переміщатися по меню:

Натисніть кнопку **MENU** на пульті ДК. Переміщайтеся за допомогою клавіш \leftarrow/\rightarrow , і виберіть меню **КАНАЛ**. Натисніть кнопку \downarrow для того, щоб увійти до меню, при цьому в меню буде вибрана **АВТОНАСТРОЙКА**.

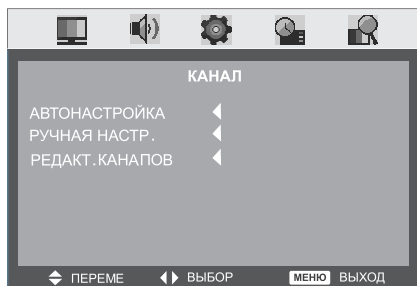

• Використовуйте кнопку \downarrow для того, щоб вибрати **АВТО ПОШУК**. Виберіть потрібний режим з допомогою \rightarrow .

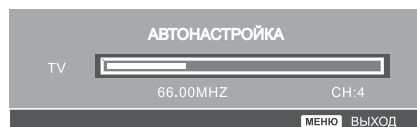

• Використовуйте кнопку \downarrow для того, щоб вибрати **РУЧНА НАСТРОЙКА**. Виберіть потрібне підміну з допомогою \rightarrow .



• Використовуйте кнопку \downarrow для того, щоб вибрати меню **ПРОГРАМА**. За допомогою \leftarrow/\rightarrow виберіть потрібну програму.

• Використовуйте кнопку \downarrow для того, щоб вибрати меню **СИСТЕМА КОЛЬОРУ**. За допомогою \leftarrow/\rightarrow виберіть потрібну програму настройок кольору. Варіанти вибору: АВТО / PAL / SECAM / NTSC.

• Використовуйте кнопку \downarrow для того, щоб вибрати меню **СИСТЕМА ЗВУКУ**. За допомогою \leftarrow/\rightarrow виберіть потрібну програму настройок кольору. Варіанти вибору: АВТО / В/G / D/K / M

• Використовуйте кнопку \downarrow для того, щоб вибрати **РУЧНИЙ ПОШУК**. Виберіть потрібне з допомогою \rightarrow .

• Використовуйте кнопку \downarrow для того, щоб вибрати меню **АПЧ**. Налаштуйте потрібний варіант (УВИМК. або ВИМК.) за допомогою \leftarrow/\rightarrow .



• Використовуйте кнопку \downarrow для того, щоб вибрати меню **ТОЧНА НАСТРОЙКА**. Ви можете увійти до меню за допомогою \rightarrow . Ви можете проводити настройки, тільки якщо **АПЧ** відключене.

• Використовуйте кнопку \downarrow для того, щоб вибрати меню **ПРОПУСК**. Налаштуйте потрібний варіант (УВИМК. або ВИМК.) за допомогою \leftarrow/\rightarrow .

• Використовуйте кнопку **MENU**, щоб вийти в головне меню. Потім використовуйте \downarrow для того, щоб вибрати меню **РЕДАГУВАННЯ ПРОГРАМ**. Ви можете увійти в підміну з допомогою \rightarrow .



У даному меню є чотири варіанти дій:

- Використовуйте **ЧЕРВОНУ** кнопку для того, щоб ввести самостійно придумане ім'я для каналу.
- Використовуйте **ЗЕЛЕНУ** кнопку, щоб видалити канал.
- Використовуйте **ЖОВТУ** кнопку, щоб ввести канал в список.
- Використовуйте **СИНЮ** кнопку, щоб додати канал в список ваших улюблених каналів. У випадку якщо даний канал вже є вашим коханим, повторне натиснення на **СИНЮ** кнопку видалить його із списку улюблених програм і поверне в звичайний список.

AV/HDMI

1. Меню **ЗОБРАЖЕННЯ** і його функції аналогічні режиму ТВ.
2. Меню **ЗВУК** і його функції аналогічні режиму ТВ.
3. Меню **НАСТРОЙКИ** і його функції аналогічні режиму ТВ.
4. Меню **ФУНКЦІЇ** і його функції аналогічні режиму ТВ.
5. Меню **КАНАЛ** і його функції в цих режимах недоступні.

Зображення

Меню **ЗОБРАЖЕННЯ** дає можливість налаштувати і покращити зображення на вашому ТВ залежно від освітленості кімнати і ваших переваг. Опції, що налаштовуються, це: **РЕЖИМ ЗОБРАЖЕННЯ, КОНТРАСТНІСТЬ, ЯСКРАВІСТЬ, ТЕМПЕРАТУРА КОЛЬОРУ.**

Як переміщатися в меню:

Натисніть кнопку **MENU** на пульті ДК. Переміщайтеся за допомогою клавіш \leftarrow/\rightarrow ; і виберіть меню **ЗОБРАЖЕННЯ**. Натисніть кнопку \downarrow для вибору **РЕЖИМ ЗОБРАЖЕННЯ**, потім натискайте \leftarrow/\rightarrow щоб вибрати настройки, яким віддаєте перевагу, з чотирьох попередньо встановлених варіантів: **СТАНДАРТНИЙ - КІНО - ЯСКРАВІЙ - ПЕРСОНАЛЬНІ.**

Для більшості обставин підходить режим **СТАНДАРТ**. Залежно від освітленості кімнати ви можете вибрати інші режими, якщо вони вам більше подобаються.

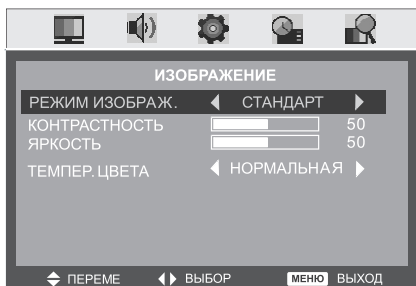

Якщо ви хочете серйозно поміняти настройки, краще зробити це в попередньо встановленій настройці **ПЕРСОНАЛЬНІ.**

- Використовуйте кнопку \downarrow для того, щоб вибрати меню **КОНТРАСТНІСТЬ**. Налаштуйте необхідний рівень контрасту за допомогою кнопок \leftarrow/\rightarrow .
- Використовуйте кнопку \downarrow для того, щоб вибрати меню **ЯСКРАВІСТЬ**. Налаштуйте необхідний рівень яскравості за допомогою кнопок \leftarrow/\rightarrow .

- Використовуйте кнопку \downarrow для того, щоб вибрати меню **ТЕМПЕР. КОЛЬОРУ**. Виберіть необхідний варіант за допомогою кнопок \leftarrow/\rightarrow між "ХОЛОДНА" "НОРМАЛЬНА" і "ТЕПЛА".

Настройка ПК

НАСТРОЙКА ПК призначена для роботи в режимі монітора комп'ютера. У меню **НАСТРОЙКА ПК** ви можете змінити настройки **ГОРИЗОНТАЛЬНА ПОЗИЦІЯ, ВЕРТИКАЛЬНА ПОЗИЦІЯ, ЧАСТОТА, ФАЗА** і **АВТО НАСТРОЙКА**.

Як переміщатися в меню:

Натисніть кнопку **MENU** на пульті ДК. Переміщайтеся за допомогою клавіш \leftarrow/\rightarrow ; і виберіть меню **НАСТРОЙКА ПК**. Натисніть кнопку \downarrow для входу і вибору меню **ГОРИЗОНТАЛЬНА ПОЗИЦІЯ**, потім натискайте \leftarrow/\rightarrow щоб вибрати інші варіанти меню.

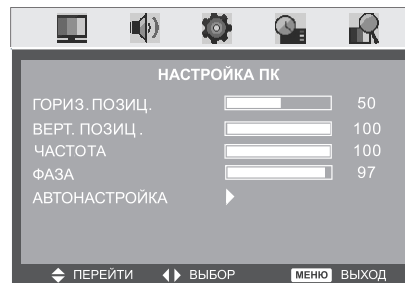

- Використовуйте \downarrow щоб увійти до меню **ГОРИЗОНТАЛЬНА ПОЗИЦІЯ**. За допомогою \leftarrow/\rightarrow виберіть потрібне значення показника.
- Використовуйте \downarrow щоб увійти до меню **ВЕРТИКАЛЬНА ПОЗИЦІЯ**. За допомогою \leftarrow/\rightarrow виберіть потрібне значення показника.
- Використовуйте \downarrow щоб увійти до меню **ЧАСТОТА**. За допомогою \leftarrow/\rightarrow виберіть потрібне значення показника.

- Використовуйте \downarrow щоб увійти до меню **ФАЗА**. За допомогою \leftarrow/\rightarrow виберіть потрібне значення показника.
- Використовуйте \downarrow щоб увійти до меню **АВТО НАСТРОЙКА**. З допомогою \rightarrow виберіть автоматичну настройку вищезгаданих показників.

ПРИМІТКИ:

1. Меню **ЗВУК** і його функції аналогічні режиму ТВ.
2. Меню **НАСТРОЙКИ** і його функції аналогічні режиму ТВ.
3. Меню **ФУНКЦІЇ** і його функції аналогічні режиму ТВ.

ТЕХНІЧНА СПЕЦИФІКАЦІЯ

МОДЕЛЬ	LED-16A8100B/LED-16A8100
Розмір: без підставки	382x37x250
Розмір: з підставкою	382x120x286
Вага: нетто	1,3 кг
Вага: брутто	1,4 кг
Роздільна здатність екрану	1366*768
Електроживлення	50/60 Гц 100-240В
Потужність	≤20Вт
Потужність звуку: основний динамік	2Вт + 2Вт @1кГц, 7%THD
Система ТБ (RF)	PAL/SECAM
Система Video	PAL, NTSC, SECAM
Макс. кількість каналів в пам'яті	199 каналів
Умови експлуатації	Температура 5С - 35С. Відносна вологість від 20% до 80%. Атмосферний тиск від 80кПа до 106кПа.
Опір	75 Ом
HDMI	480i 480p 576i 576p 720/60Гц 1080i/50Гц 1080i/60Гц 1080p/50Гц 1080p/60Гц
У комплект входять	Пульт ДК 1 Інструкція з експлуатації 1 Елемент живлення 2 Гарантійний талон 1

Інформація, що міститься в цьому посібнику користувача, призначена для використання виключно в довідкових цілях. Компанія має право змінювати конструкцію і технічну характеристику виробу без попереднього повідомлення. Термін служби виробу два роки.

ЕКСПЛУАТАЦІЯ

На ранніх термінах служби можна уникнути збоїв в роботі. Дбайливе і періодичне чищення зможе продовжити термін служби вашого телевізора. Увага: до початку чищення вимкніть телевізор і висмикніть вилку електроживлення з розетки.

Очищення екрану

(1) Спосіб очищення екрану, що рекомендується: Змочити чисту тканину водою з додаванням невеликої кількості кондиціонера для тканин або засобу для миття посуду. Ретельно відіжміть тканину, щоб вона була майже сухою, а потім протріть їй екран.

(2) Видаліть з екрану залишки води. До включення телевізора почекайте, і дайте висохнути екрану.

Очищення корпусу

(1) Щоб видалити пил або бруд протріть корпус м'якою тканиною.

(2) Не використовуйте вологу тканину

Довготривала відсутність

(!) УВАГА!

Якщо ви виїжджаєте надовго, наприклад у відпустку, то рекомендуємо вам відключити телевізор від електроживлення, щоб уникнути пошкодження блискавкою і перевантаженням електромережі.



НЕТ ИЗОБРАЖЕНИЯ И ЗВУКА

Возможные причины:

- Не подключено электропитание, антенна или устройства подачи сигнала;
- Телевизор не включен

Устранение:

- Проверьте подключение электропитания, антенны или устройств подачи сигнала;
- Нажмите кнопку **POWER** на пульте дистанционного управления
- Нажмите кнопку **POWER** на устройстве, и удерживайте его 5 секунд, чтобы устройство выключилось.



НЕТ ЗВУКА

Возможные причины:

- Громкость слишком низкая или включён режим "без звука" (MUTE)
- Выбрана неверная система звука

Устранение:

- Нажмите кнопку **ГРОМКОСТЬ**, чтобы увеличить громкость.
- Нажмите кнопку режим "без звука", чтобы выключить режим "без звука".
- Проверьте подключение внешних источников звука.
- Поменяйте систему звука в меню.



ПОМЕХИ НА ЭКРАНЕ И ШУМ

Возможные причины:

- Кабель повреждён или отошел от гнезда.
- Неправильные настройки каналов.
- Неправильное положение антенны

Устранение:

- Проверьте соединение с кабелем антенны, DVD и других кабелей.
- Перезагрузите настройку каналов или сделайте точную настройку.
- Настройте направление антенны.

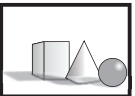

ЧЁРНО-БЕЛОЕ ИЗОБРАЖЕНИЕ

Возможные причины:

- Неправильные настройки цвета, в настройках выбрана низкая насыщенность цвета.
- Неправильное положение антенны

Устранение:

- Измените настройки цвета в данной системе с помощью меню
- Увеличьте насыщенность цвета
- Настройте направление антенны.



ПУЛЬТ ДУ НЕ РАБОТАЕТ

Возможные причины:

- Заряд батареек кончился.
- Неправильное расположение батареек.

Устранение:

- Проверьте заряд батареек и замените, при необходимости
- Проверьте полярность батареек.

ДСТУ EN 55013:2004 (EN 55013:1997, IDT),
ДСТУ EN 55020:2003 (EN 55020:1994, IDT),
ДСТУ IEC 61000-3-2:2004 (IEC 61000-3-2:2004, IDT),
ДСТУ EN 61000-3-3:2012 (EN 61000-3-3:2008, ITD),
ДСТУ IEC 60065:2009 (IEC 60065:2005, IDT)

Товар сертифицирован.

Срок службы (годности) товара - 3 года.

По окончании срока службы изделия вам необходимо обратиться в авторизованный сервисный центр для проведения профилактического обслуживания изделия и определения его пригодности к дальнейшей эксплуатации. Работы по профилактическому обслуживанию изделия и его диагностики выполняются авторизованными сервисными центрами на платной основе.

Производитель не рекомендует продолжать эксплуатацию изделия по окончании срока службы без проведения его профилактического обслуживания в авторизованном сервисном центре, так как в этом случае изделие может представлять опасность для жизни, здоровья или имущества потребителя.

Уполномоченный представитель производителя в Украине: ООО «НАШ СЕРВИС», 04060, г. Киев, ул. Щусева, дом 44, тел.: 0444670859

ПОЗДРАВЛЯЕМ!

Вы выбрали жидкокристаллический телевизор последнего поколения. Обладая такими качествами, как высокое качество изображения и малый вес, он также демонстрирует низкое энергопотребление, отсутствие вредного излучения и высокую чувствительность к радиосигналу. Новое поколение жидкокристаллических телевизоров даст вам возможность насладиться безопасным и комфортным просмотром телепрограмм в высоком качестве. Созданная с применением новейших технологий активная матрица TFT наделяет ваше устройство возможностью показывать высококачественное немерцающее изображение. Помимо этого, этот телевизор может использоваться для трансляции цифровых программ высокой чёткости или использоваться как компьютерный дисплей. Мы верим в то, что вы будете полностью удовлетворены данным устройством.

СПАСИБО ВАМ ЗА ПРИОБРЕТЕНИЕ И ИСПОЛЬЗОВАНИЕ НАШЕЙ ПРОДУКЦИИ.

СОДЕРЖАНИЕ

МЕРЫ ПРЕДОСТОРОЖНОСТИ	2
ОПИСАНИЕ ОСНОВНОГО УСТРОЙСТВА	4
РАЗЪЁМЫ	5
ПУЛЬТ ДИСТАНЦИОННОГО УПРАВЛЕНИЯ	6
ОСНОВНЫЕ ОПЕРАЦИИ	8
ИСТОЧНИК ВЫБОРА СИГНАЛА	8
ИЗОБРАЖЕНИЕ	9
ЗВУК	10
УСТАНОВКИ	10
ФУНКЦИИ	11
КАНАЛ	12
AV/HDMI	13
ИЗОБРАЖЕНИЕ	14
УСТАНОВКА ПК	14
ТЕХНИЧЕСКАЯ СПЕЦИФИКАЦИЯ	16
ЭКСПЛУАТАЦИЯ	17
УСТРАНЕНИЕ НЕПОЛАДОК	18

МЕРЫ ПРЕДОСТОРОЖЕННОСТИ

Запчасти не прилагаются. Не открывайте заднюю крышку во избежание поражения электрическим током. При необходимости свяжитесь с сервисной службой.

ВНИМАНИЕ: Не открывайте заднюю крышку во избежание поражения электрическим током.

Запчасти в комплектацию не входят. При необходимости свяжитесь с сервисной службой.



Восклицательный знак в равностороннем треугольнике, указывает что к изделию прилагается вся необходимая литература по работе и обслуживанию.



Знак молнии в равностороннем треугольнике напоминает пользователю об опасности поражения электрическим током.

ПРЕДУПРЕЖДЕНИЕ: Не подвергайте ТВ воздействию дождя, в противном случае возможно возгорание или электрический шок. Не воздействуйте на жидкокристаллический экран твёрдыми предметами, в противном случае возможно появление царапин и других повреждений.



- При появлении изменений звука, качества изображения или запаха дыма, отключите шнур питания из розетки немедленно и обратитесь к специалисту.

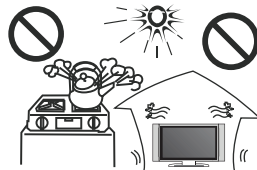

- Не используйте устройство в местах с повышенной температурой и избегайте попадания прямых солнечных лучей. Расположите устройство в хорошо проветриваемом помещении.



- Не используйте устройство в местах повышенной влажности во избежание поражения электрическим током.



- Избегайте использования каких-либо вредных веществ вблизи устройства или контакта устройства с органическими растворителями, такими, как спирт, бензин или химическими кислотными или щелочными растворителями.

2

МЕРЫ ПРЕДОСТОРОЖЕННОСТИ

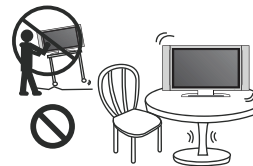

- Обеспечьте установку устройства на устойчивой и сухой поверхности.

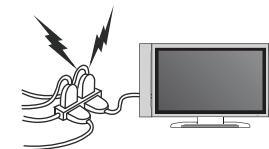

- Убедитесь, что шнур питания находится в легкодоступном месте.



- Не снимайте заднюю крышку. Пожалуйста, свяжитесь с сервисным центром для решения возникших проблем.

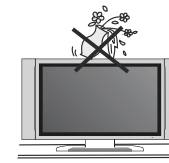

- Никогда не оставляйте емкости с жидкостью на устройстве или рядом с ним.



- Во время грозы отсоединяйте шнур питания и кабель антенны от устройства во избежание поражения электрическим током.

3

ОПИСАНИЕ ОСНОВНОГО УСТРОЙСТВА

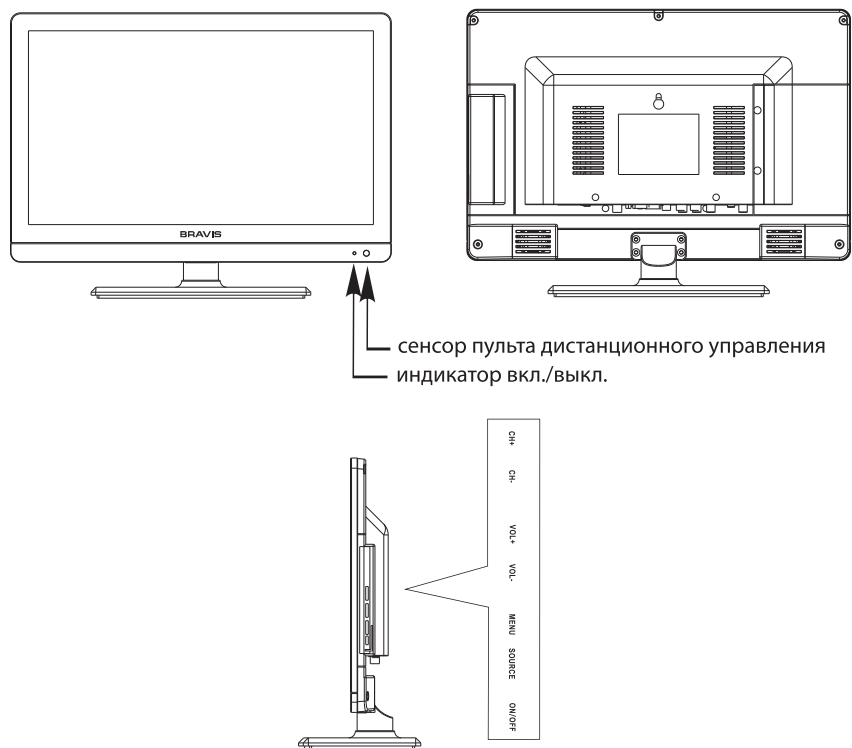

сенсор пульта дистанционного управления
индикатор вкл./выкл.

ОПИСАНИЕ КНОПОК

- (1) **CH+** кнопка выбора каналов на увеличение;
увеличение номера канала и выделение последней опции в меню
- (2) **CH-** кнопка выбора каналов на уменьшение;
уменьшение номера канала и выделение последней опции в меню
- (3) **VOL+** клавиша увеличения громкости;
вход в следующее меню и настройка OSD опций (на увеличение)
- (4) **VOL-** клавиша уменьшения громкости;
вход в следующее меню и настройка OSD опций (на уменьшение)
- (5) **Menu** вход/Выход в главное меню.
- (6) **Source** кнопка выбора источника сигнала
- (7) **Power** включение телевизора или переход в спящий режим

4

РАЗЪЁМЫ

СОЕДИНИТЕЛЬНЫЕ КАБЕЛИ

ЛСД телевизор имеет цифровые мультимедийные входы, которые позволяют подключить множество дополнительных устройств.
На схеме показаны принципы подключения с другими аудио и видео устройствами.

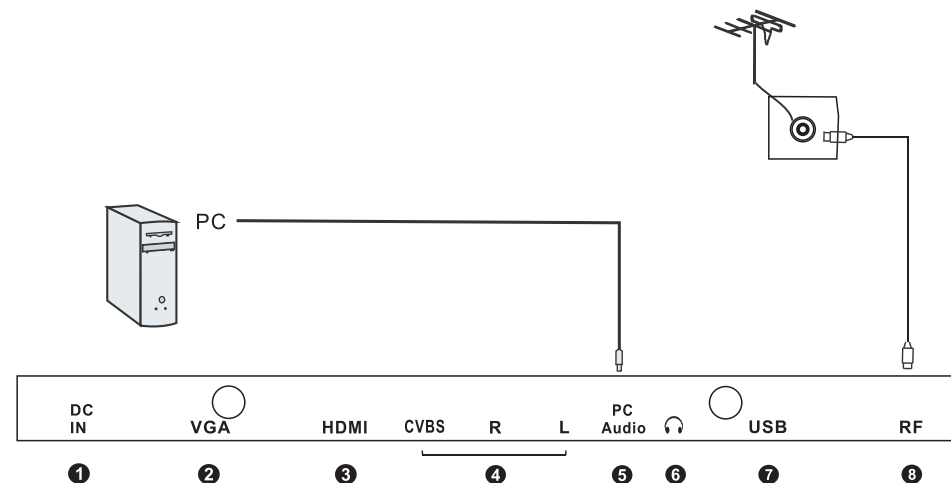

ОПИСАНИЕ РАЗЪЁМОВ

- (1) **DC IN**: разъём внешнего питания
- (2) **VGA**: разъём позволяет соединить ваш ПС с 15 контактным D-Sub
- (3) **HDMI**: интерфейс для мультимедиа высокой чёткости
- (4) **CVBS** : предназначен для соединения с RCA-видео выходом любых видео источников
AUDIO-R: правый аудио вход (RCA соединение)
AUDIO-L: левый аудио вход (RCA соединение)
- (5) **PC AUDIO IN**: ПС Аудио вход
- (6) **EARPHONE**: разъём для наушников
- (7) **USB IN**: предназначен для обновления программного обеспечения телевизора,
которое следует производить квалифицированному специалисту
- (8) **RF**: разъём антенны

5

ПУЛЬТ ДИСТАНЦИОННОГО УПРАВЛЕНИЯ

Кнопки оригинального дистанционного управления являются следующими:

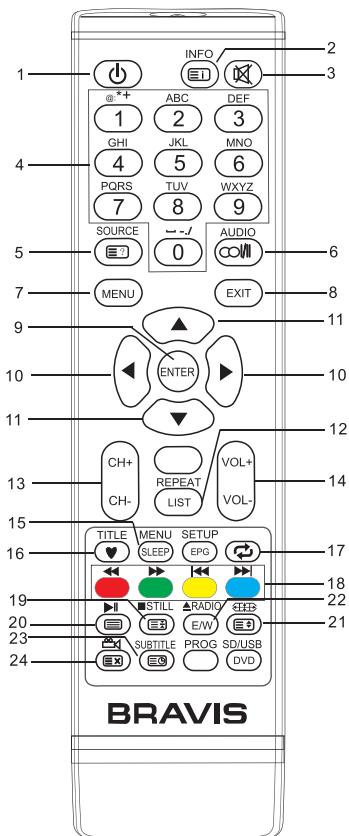

Определение кнопок на дистанционном управлении:

- POWER:** Войдите или Выйдите из режима паузы.
- INFO:** Покажите информацию о текущей программе.
- ☒:** Выкл. звука или Вкл. звука.
- NUMBER BUTTONS:** С помощью кнопок выберите каналы. (в режиме ТВ)
- SOURCE:** Выберите источник сигнала.
- ∞/||:** Кнопка может использоваться для переключения между двойной I / двойной II / двойной I + II / MONO/stereo.
- MENU:** Нажмите, чтобы показать/исчезнуть меню на экране или выйти из некоторых операций.
- EXIT:** Выйдите из текущего интерфейса.
- ENTER:** Выберите или подтвердите пункт меню.
- ◀/▶:** Выберите направления.
- ▲/▼:** Выберите направления.
- REPEAT:** нет функции
- CH+/CH-:** Войдите в следующий / предыдущий канал.
- VOL+/VOL-:** увеличьте / Уменьшите громкость звука.
- SLEEP:** Установите таймер отключения.
- ♥:** Нажмите, чтобы показать программу Favourites в режиме ТВ (Вы должны установить ваши любимые каналы в меню Редактора программ).
- ↺:** Возвратитесь к последней просмотренной программе / источнику сигнала.
- COLOR BUTTONS:** Красная/зеленая/желтая/синяя ключевая навигационная связь.
 - ◀◀/▶▶/◀◀▶▶: нет функции
- STILL:** нет функции
 - нет функции
- ▶:** нет функции
- ☒:** Приспособьте воспроизводимый формат изображения.

ПУЛЬТ ДИСТАНЦИОННОГО УПРАВЛЕНИЯ

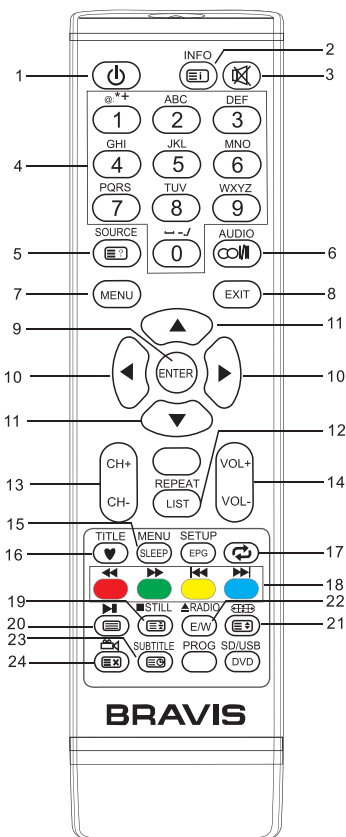

Функция телетекста:

- INDEX** (☒): Пойдите в индексную страницу.
- NUMBER BUTTONS:** Введите буквенно-цифровые символы, чтобы пойти в определяемую страницу непосредственно.
- REVEAL** (☒): Покажите или скройте скрытый текст для контрольных опросов и т.д.
- ▲/▼:** Нажмите ▲/▼ для перехода к следующей / предыдущей странице.
- COLOR BUTTONS:** Кнопка телетекста.
- HOLD** (☒): Сохраните текущую страницу телетекста и снова, чтобы отменить функцию.
- TEXT** (☒): Переключение между вкл. телетекстом, смешанным и выкл. телетекстом.
- SIZE** (☒): Переключение между масштабированием изображения к верхней половине, нижней половине и в полном объеме.
- E/W:** Переключение между различными языками.
- SUBTITLE** (☒): Переключение между вторичными страницами, входя четырёхзначное число.
- CANCEL** (☒): Нажмите эту кнопку, чтобы скрыть телетекст; нажмите еще раз для отображения телетекста.

ПРИМЕЧАНИЕ:

- ♦ Все картины в этом руководстве являются примерами только для справки, фактический продукт может отличаться от картин.
- ♦ Кнопки, не упомянутые здесь, не используются.

ОСНОВНЫЕ ОПЕРАЦИИ

ВЫБОР ИСТОЧНИКА СИГНАЛА

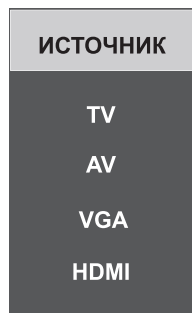

- Нажмите кнопку **INPUT** для отображения списка источников сигнала
- Используйте клавиши \uparrow/\downarrow для выбора нужного источника сигнала
- Нажмите **ENTER** для подтверждения выбора

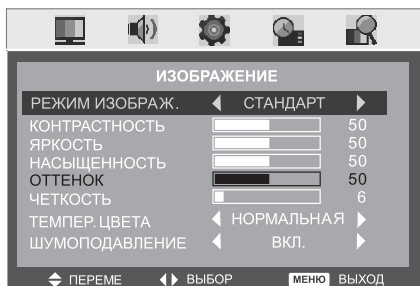

- Нажмите клавишу **MENU** для отображения **ОСНОВНОГО МЕНЮ**
 - Используйте \uparrow/\downarrow кнопки для выбора необходимого вам меню
 - Используйте \rightarrow кнопку для входа в меню
- Для сохранения и возврата в предыдущее меню нажмите кнопки **MENU** или **EXIT**
- Используйте \uparrow/\downarrow для выбора значения, которое вы желаете поменять, а затем \leftarrow/\rightarrow для изменения этого значения

Информация о программе



Нажмите **INFO** чтобы увидеть информацию о программе

1. Номер текущей программы
2. Цветовая схема текущей программы может быть изменена в Ручной Настройке (опция меню КАНАЛ).
3. Наименование текущей программы
4. Звуковая схема текущей программы может быть изменена в Ручной Настройке (опция меню КАНАЛ).
5. Режим **NICAM** в данной программе.

Если иконка режима **NICAM** горит красным цветом, это означает, что текущая программа подает множественные сигналы **NICAM**, и можно изменить его путем нажатия кнопки **NICAM**.

Четыре вида режима  и соответствующие иконки:

 Моно  Стерео  Однорежимный  Двухрежимный  двойной I + II

ОСНОВНЫЕ ОПЕРАЦИИ

ИЗОБРАЖЕНИЕ

Меню **ИЗОБРАЖЕНИЕ** даёт возможность настроить и улучшить изображение на вашем ТВ в зависимости от освещённости комнаты и ваших предпочтений. Настраиваемые опции это: **РЕЖИМ ИЗОБРАЖЕНИЯ, Контрастность, Яркость, Насыщенность, Оттенок, Четкость, Температура цвета и шумоподавление.**

Как перемещаться по меню:

Нажмите кнопку **MENU** на пульте ДУ. Перемещайтесь с помощью клавиш \leftarrow/\rightarrow , и выберите меню **ИЗОБРАЖЕНИЕ**. Нажмите кнопку \downarrow для выбора **РЕЖИМ ИЗОБРАЖЕНИЯ**, затем нажимайте \leftarrow/\rightarrow чтобы выбрать предпочитаемые настройки из четырёх предустановленных вариантов: **СТАНДАРТНЫЙ - КИНО - ЯРКИЙ - ПЕРСОНАЛЬНЫЙ.**

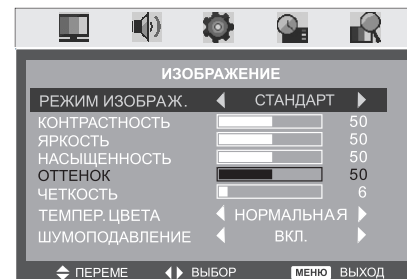

Для большинства обстоятельств подходит режим **СТАНДАРТНЫЙ**. В зависимости от освещённости комнаты вы можете выбрать иные режимы, если они вам больше нравятся. Если вы хотите серьезно поменять настройки, лучше сделать это в предустановленной настройке **ПЕРСОНАЛЬНЫЙ**.

- Используйте кнопку \downarrow для того, чтобы выбрать меню **Контрастность**. Настройте необходимый уровень контраста с помощью кнопок \leftarrow/\rightarrow .

- Используйте кнопку \downarrow для того, чтобы выбрать меню **Яркость**. Настройте необходимый уровень яркости с помощью кнопок \leftarrow/\rightarrow .
- Используйте кнопку \downarrow для того, чтобы выбрать меню **Насыщенность**. Настройте необходимый уровень интенсивности цвета с помощью кнопок \leftarrow/\rightarrow .
- Используйте кнопку \downarrow для того, чтобы выбрать меню **Оттенок**. Настройте необходимый уровень зеленого и красного оттенков с помощью кнопок \leftarrow/\rightarrow . Доступно только на NTSC.
- Используйте кнопку \downarrow для того, чтобы выбрать меню **Четкость**. Настройте необходимый уровень резкости с помощью кнопок \leftarrow/\rightarrow .
- Используйте кнопку \downarrow для того, чтобы выбрать меню **Температура цвета**. Выберите необходимый вариант с помощью кнопок \leftarrow/\rightarrow между "холодная" (голубой оттенок) "нормальная" и "теплая" (более красный оттенок).
- Используйте кнопку \downarrow для того, чтобы выбрать меню **Шумоподавление**. Настройте с помощью кнопок \leftarrow/\rightarrow режим включён или выключен.

ОСНОВНЫЕ ОПЕРАЦИИ

ЗВУК

Меню **ЗВУК** даёт возможность настроить звук при использовании встроенных колонок.

Как перемещаться по меню:

Нажмите кнопку **MENU** на пульте ДУ. Перемещайтесь с помощью клавиш \leftarrow/\rightarrow , и выберите меню **ЗВУК**. Нажмите кнопку \downarrow для выбора **РЕЖИМ ЗВУКА**, затем нажимайте \leftarrow/\rightarrow чтобы выбрать предпочитаемые настройки из четырёх предустановленных вариантов: **СТАНДАРТНЫЙ - КИНО - МУЗЫКА – ПЕРСОНАЛЬНЫЙ**.



Если вы хотите серьёзно поменять настройки, лучше сделать это в предустановленной настройке **ПЕРСОНАЛЬНЫЙ**.

- Используйте кнопку \downarrow для того, чтобы выбрать меню **НИЗКИЕ**. Настройте необходимый уровень низких частот с помощью кнопок \leftarrow/\rightarrow .
- Используйте кнопку \downarrow для того, чтобы выбрать меню **ВЫСОКИЕ**. Настройте необходимый уровень высоких частот с помощью кнопок \leftarrow/\rightarrow .

- Используйте кнопку \downarrow для того, чтобы выбрать меню **БАЛАНС**. Настройте необходимое распределение звука между правой и левой колонками с помощью кнопок \leftarrow/\rightarrow .
- Используйте кнопку \downarrow для того, чтобы выбрать меню **АВТОЗВУК**. Настройте необходимый режим (вкл. или выкл.) с помощью кнопок \leftarrow/\rightarrow .

УСТАНОВКИ

В меню **УСТАНОВКИ** вы можете изменить изначальный набор настроек, включая **ЯЗЫК**, **ВРЕМЯ ОТОБРАЖЕНИЯ МЕНЮ**, **ПРОЗРАЧНОСТЬ**, **ПЕРЕРАЗВЕРТКА**, а также **СБРОС**, чтобы вернуться к заводским настройкам.

Как перемещаться по меню:

Нажмите кнопку **MENU** на пульте ДУ. Перемещайтесь с помощью клавиш \leftarrow/\rightarrow , и выберите меню **УСТАНОВКИ**. Нажмите кнопку \downarrow для того, чтобы войти в меню, а затем ещё раз нажмите \downarrow , чтобы войти в раздел **ЯЗЫК** или в другие разделы, а затем нажмите кнопки \leftarrow/\rightarrow .

ОСНОВНЫЕ ОПЕРАЦИИ

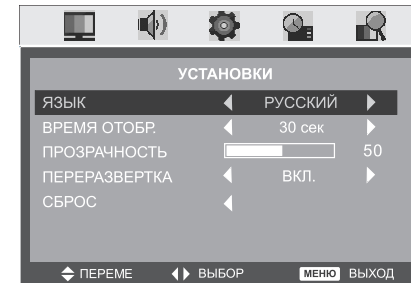

- Используйте кнопку \downarrow для того, чтобы выбрать меню **ЯЗЫК**. Настройте необходимый язык меню с помощью кнопок \leftarrow/\rightarrow .
- Используйте кнопку \downarrow для того, чтобы выбрать меню **ВРЕМЯ ОТОБРАЖЕНИЯ**. Настройте необходимое время задержки с помощью \leftarrow/\rightarrow . Можно выбрать из шести вариантов: 5 секунд - 10 секунд - 15 секунд - 20 секунд - 25 секунд - 30 секунд.
- Используйте кнопку \downarrow для того, чтобы выбрать меню **ПРОЗРАЧНОСТЬ**. Настройте необходимую прозрачность меню с помощью \leftarrow/\rightarrow .

- Используйте кнопку \downarrow для того, чтобы выбрать меню **ПЕРЕРАЗВЕРТКА**. Настройте необходимую прозрачность меню с помощью \leftarrow/\rightarrow .
- Используйте кнопку \downarrow для того, чтобы выбрать функцию **СБРОС**. С помощью кнопки \rightarrow перезагрузите настройки, вернув заводские значения настроек.

ФУНКЦИИ

В меню **ФУНКЦИИ** вы можете изменить набор функций по вашему предпочтению, а именно, такие функции как **ТАЙМЕР СНА**, **ФОРМАТ**, **ЯЗЫК ТЕЛЕТЕКСТА** и **СИНИЙ ФОН**.

Как перемещаться по меню:

Нажмите кнопку **MENU** на пульте ДУ. Перемещайтесь с помощью клавиш \leftarrow/\rightarrow , и выберите меню **ФУНКЦИИ**. Нажмите кнопку \downarrow для того, чтобы войти в меню, а затем ещё раз нажмите \downarrow , чтобы войти в раздел **ТАЙМЕР СНА** или в другие разделы, а затем нажмите кнопки \leftarrow/\rightarrow .

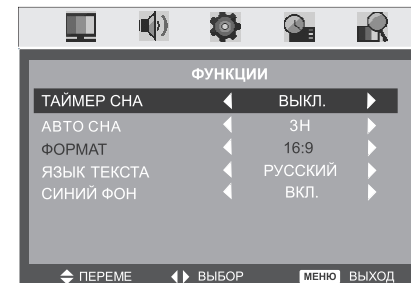

- Используйте кнопку \downarrow для того, чтобы выбрать меню **ТАЙМЕР СНА**. Настройте необходимое время задержки перед переходом в спящий режим с помощью \leftarrow/\rightarrow . Можно выбрать из 9 вариантов: 15 минут - 30 минут - 45 минут - 60 минут - 75 минут - 90 минут - 105 минут - 120 минут - выключено.
- Используйте кнопку \downarrow для того, чтобы выбрать меню **ФОРМАТ**. Настройте требуемый размер экрана с помощью \leftarrow/\rightarrow . Варианты выбора: **ПОЛНЫЙ ЭКРАН - 4:3**

- Используйте кнопку \downarrow для того, чтобы выбрать меню **ЯЗЫК ТЕКСТА**. Настройте требуемый язык экрана с помощью \leftarrow/\rightarrow .
- Используйте кнопку \downarrow для того, чтобы выбрать меню **СИНИЙ ФОН**. Настройте нужный вариант (ВКЛ. или ВЫКЛ.) с помощью \leftarrow/\rightarrow .

ОСНОВНЫЕ ОПЕРАЦИИ

КАНАЛ

В меню **КАНАЛ** вы можете изменить настройки телеканалов, в том числе **АВТОНАСТРОЙКА**, **РУЧНАЯ НАСТРОЙКА**, **РЕДАКТИРОВАНИЕ КАНАЛОВ**.

Как перемещаться по меню:

Нажмите кнопку **MENU** на пульте ДУ. Перемещайтесь с помощью клавиш \leftarrow/\rightarrow , и выберите меню **КАНАЛ**. Нажмите кнопку \downarrow для того, чтобы войти в меню, при этом в меню будет выбран **АВТОНАСТРОЙКА**.

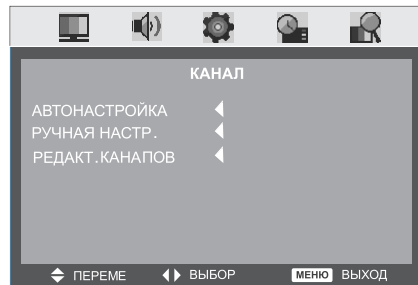

- Используйте кнопку \downarrow для того, чтобы выбрать **АВТО ПОИСК**. Выберите нужный режим с помощью \rightarrow .

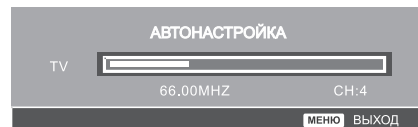

- Используйте кнопку \downarrow для того, чтобы выбрать **РУЧНАЯ НАСТРОЙКА**. Выберите нужное подменю с помощью \rightarrow .



- Используйте кнопку \downarrow для того, чтобы выбрать меню **ПРОГРАММА**. С помощью \leftarrow/\rightarrow выберите нужную программу.
- Используйте кнопку \downarrow для того, чтобы выбрать меню **СИСТЕМА ЦВЕТА**. С помощью \leftarrow/\rightarrow выберите нужную программу настроек цвета. Варианты выбора: АВТО / PAL / SECAM / NTSC.
- Используйте кнопку \downarrow для того, чтобы выбрать меню **СИСТЕМА ЗВУКА**. С помощью \leftarrow/\rightarrow выберите нужную программу настроек цвета. Варианты выбора: АВТО / В/Г / D/K / M

- Используйте кнопку \downarrow для того, чтобы выбрать **РУЧНОЙ ПОИСК**. Выберите нужное с помощью \rightarrow .
- Используйте кнопку \downarrow для того, чтобы выбрать меню **АПЧ**. Настройте нужный вариант (ВКЛ. или ВЫКЛ.) с помощью \leftarrow/\rightarrow .

ОСНОВНЫЕ ОПЕРАЦИИ



- Используйте кнопку \downarrow для того, чтобы выбрать меню **ТОЧНАЯ НАСТРОЙКА**. Вы можете войти в меню с помощью \rightarrow . Вы можете производить настройки, только если **АПЧ** отключено.

- Используйте кнопку \downarrow для того, чтобы выбрать меню **ПРОПУСК**. Настройте нужный вариант (ВКЛ. или ВЫКЛ.) с помощью \leftarrow/\rightarrow .

- Используйте кнопку **MENU**, чтобы выйти в главное меню. Затем используйте \downarrow для того, чтобы выбрать меню **РЕДАКТИРОВАНИЕ ПРОГРАММ**. Вы можете войти в подменю с помощью \rightarrow .



В данном меню есть четыре варианта действий:

- Используйте **КРАСНУЮ** кнопку для того, чтобы ввести самостоятельно придуманное имя для канала.
- Используйте **ЗЕЛЁНУЮ** кнопку, чтобы удалить канал.
- Используйте **ЖЁЛТУЮ** кнопку, чтобы ввести канал в список.
- Используйте **СИНЮЮ** кнопку, чтобы добавить канал в список ваших любимых каналов. В случае если данный канал уже является вашим любимым, повторное нажатие на **СИНЮЮ** кнопку удалит его из списка любимых программ и вернёт в обычный список.

AV / HDMI

1. Меню **ИЗОБРАЖЕНИЕ** и его функции аналогичны режиму ТВ.
2. Меню **ЗВУК** и его функции аналогичны режиму ТВ.
3. Меню **НАСТРОЙКИ** и его функции аналогичны режиму ТВ.
4. Меню **ФУНКЦИИ** и его функции аналогичны режиму ТВ.
5. Меню **КАНАЛ** и его функции в этих режимах недоступно.

ИЗОБРАЖЕНИЕ

Меню **ИЗОБРАЖЕНИЕ** даёт возможность настроить и улучшить изображение на вашем ТВ в зависимости от освещённости комнаты и ваших предпочтений. Настраиваемые опции это: **РЕЖИМ ИЗОБРАЖЕНИЯ, Контрастность, Яркость, Температура цвета.**

Как перемещаться в меню:

Нажмите кнопку **MENU** на пульте ДУ. Перемещайтесь с помощью клавиш \leftarrow/\rightarrow , и выберите меню **ИЗОБРАЖЕНИЕ**. Нажмите кнопку \downarrow для выбора **РЕЖИМ ИЗОБРАЖЕНИЯ**, затем нажимайте \leftarrow/\rightarrow чтобы выбрать предпочитаемые настройки из четырёх предустановленных вариантов: **СТАНДАРТНЫЙ - КИНО - ЯРКИЙ - ПЕРСОНАЛЬНЫЕ.**

Для большинства обстоятельств подходит режим **СТАНДАРТ**. В зависимости от освещённости комнаты вы можете выбрать иные режимы, если они вам больше нравятся.

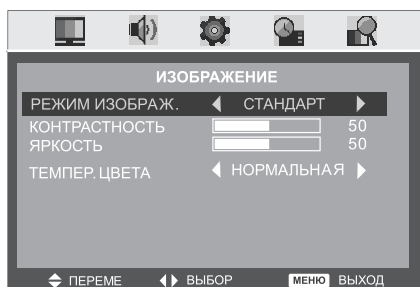

Если вы хотите серьёзно поменять настройки, лучше сделать это в предустановленной настройке **ПЕРСОНАЛЬНЫЕ**.

- Используйте кнопку \downarrow для того, чтобы выбрать меню **КОНТРАСТНОСТЬ**. Настройте необходимый уровень контраста с помощью кнопок \leftarrow/\rightarrow .
- Используйте кнопку \downarrow для того, чтобы выбрать меню **ЯРКОСТЬ**. Настройте необходимый уровень яркости с помощью кнопок \leftarrow/\rightarrow .

- Используйте кнопку \downarrow для того, чтобы выбрать меню **ТЕМПЕР. ЦВЕТА**. Выберите необходимый вариант с помощью кнопок \leftarrow/\rightarrow между "холодная", "НОРМАЛЬНАЯ" и "теплая".

НАСТРОЙКА ПК

НАСТРОЙКА ПК предназначена для работы в режиме монитора компьютера.

В меню **НАСТРОЙКА ПК** вы можете изменить настройки **ГОРИЗОНТАЛЬНАЯ ПОЗИЦИЯ, ВЕРТИКАЛЬНАЯ ПОЗИЦИЯ, ЧАСТОТА, ФАЗА** и **АВТО НАСТРОЙКА**.

Как перемещаться в меню:

Нажмите кнопку **MENU** на пульте ДУ. Перемещайтесь с помощью клавиш \leftarrow/\rightarrow , и выберите меню **НАСТРОЙКА ПК**. Нажмите кнопку \downarrow для входа и выбора меню **ГОРИЗОНТАЛЬНАЯ ПОЗИЦИЯ**, затем нажимайте \leftarrow/\rightarrow чтобы выбрать другие варианты меню.

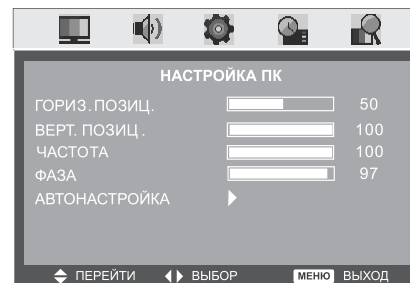

- Используйте \downarrow чтобы войти в меню **ГОРИЗОНТАЛЬНАЯ ПОЗИЦИЯ**. С помощью \leftarrow/\rightarrow выберите нужно значение показателя.
- Используйте \downarrow чтобы войти в меню **ВЕРТИКАЛЬНАЯ ПОЗИЦИЯ**. С помощью \leftarrow/\rightarrow выберите нужно значение показателя.
- Используйте \downarrow чтобы войти в меню **ЧАСТОТА**. С помощью \leftarrow/\rightarrow выберите нужно значение показателя.

- Используйте \downarrow чтобы войти в меню **ФАЗА**. С помощью \leftarrow/\rightarrow выберите нужно значение показателя.
- Используйте \downarrow чтобы войти в меню **АВТО НАСТРОЙКА**. С помощью \rightarrow выберите автоматическую настройку вышеуказанных показателей.

ПРИМЕЧАНИЯ:

1. Меню **ЗВУК** и его функции аналогичны режиму ТВ.
2. Меню **НАСТРОЙКИ** и его функции аналогичны режиму ТВ.
3. Меню **ФУНКЦИИ** и его функции аналогичны режиму ТВ.

ТЕХНИЧЕСКАЯ СПЕЦИФИКАЦИЯ

МОДЕЛЬ	LED-16A8100B/LED-16A8100
Размер: без подставки	382x37x250
Размер: с подставкой	382x120x286
Вес: нетто	1,3 кг
Вес: брутто	1,4 кг
Разрешение экрана	1366*768
Электропитание	50/60 Гц 100-240В
Мощность	≤20Вт
Мощность звука: основной динамик	2Вт + 2Вт, @1кГц, 7%THD
Система ТВ (RF)	PAL / SECAM
Система Video	PAL, NTSC, SECAM
Макс. количество каналов в памяти	199каналов
Условия эксплуатации	Температура 5С - 35С. Относительная влажность от 20% до 80%. Атмосферное давление от 80кПа до 106кПа.
Сопrotивление	75 Ом
HDMI	480i 480p 576i 576p 720/60Гц 1080i/50Гц 1080i/60Гц 1080p/50Гц 1080p/60Гц
В комплект входят	Пульт ДУ 1 Инструкция по эксплуатации 1 Элемент питания 2 Гарантийный талон 1

Информация, содержащаяся в настоящем руководстве пользователя, предназначена для использования исключительно в справочных целях. Компания имеет право изменять конструкцию и техническую характеристику изделия без предварительного уведомления. Срок службы изделия два года.

ЭКСПЛУАТАЦИЯ

На ранних сроках службы можно избежать сбоев в работе. Бережная и периодическая чистка сможет продлить срок службы вашего телевизора.
Внимание: до начала чистки выключите телевизор и выдерните вилку электропитания из розетки.

Очистка экрана

(1) Рекомендуемый способ очистки экрана: Смочить чистую ткань водой с добавлением небольшого количества кондиционера для тканей или средства для мытья посуды. Тщательно отожмите ткань, чтобы она была почти сухой, а затем протрите ей экран.

(2) Удалите с экрана остатки воды. До включения телевизора подождите, и дайте высохнуть экрану.

Очистка корпуса

(1) Чтобы удалить пыль или грязь протрите корпус мягкой тканью.

(2) Не используйте влажную ткань

Долговременное отсутствие

(!) ВНИМАНИЕ!

Если вы уезжаете надолго, например в отпуск, то рекомендуем вам отключить телевизор от электропитания, чтобы избежать повреждения молнией и перегрузкой электросети.



НЕТ ИЗОБРАЖЕНИЯ И ЗВУКА

Возможные причины:

- Не подключено электропитание, антенна или устройства подачи сигнала;
- Телевизор не включен

Устранение:

- Проверьте подключение электропитания, антенны или устройств подачи сигнала;
- Нажмите кнопку **POWER** на пульте дистанционного управления
- Нажмите кнопку **POWER** на устройстве, и удерживайте его 5 секунд, чтобы устройство выключилось.



НЕТ ЗВУКА

Возможные причины:

- Громкость слишком низкая или включён режим "без звука" (MUTE)
- Выбрана неверная система звука

Устранение:

- Нажмите кнопку **ГРОМКOСТЬ**, чтобы увеличить громкость.
- Нажмите кнопку режим "без звука", чтобы выключить режим "без звука".
- Проверьте подключение внешних источников звука.
- Поменяйте систему звука в меню.



ПОМЕХИ НА ЭКРАНЕ И ШУМ

Возможные причины:

- Кабель повреждён или отошел от гнезда.
- Неправильные настройки каналов.
- Неправильное положение антенны

Устранение:

- Проверьте соединение с кабелем антенны, DVD и других кабелей.
- Перезагрузите настройку каналов или сделайте точную настройку.
- Настройте направление антенны.

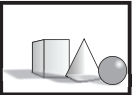

ЧЁРНО-БЕЛОЕ ИЗОБРАЖЕНИЕ

Возможные причины:

- Неправильные настройки цвета, в настройках выбрана низкая насыщенность цвета.
- Неправильное положение антенны

Устранение:

- Измените настройки цвета в данной системе с помощью меню
- Увеличьте насыщенность цвета
- Настройте направление антенны.



ПУЛЬТ ДУ НЕ РАБОТАЕТ

Возможные причины:

- Заряд батареек кончился.
- Неправильное расположение батареек.

Устранение:

- Проверьте заряд батареек и замените, при необходимости
- Проверьте полярность батареек.

ДСТУ EN 55013:2004 (EN 55013:1997, IDT),
ДСТУ EN 55020:2003 (EN 55020:1994, IDT),
ДСТУ IEC 61000-3-2:2004 (IEC 61000-3-2:2004, IDT),
ДСТУ EN 61000-3-3:2012 (EN 61000-3-3:2008, ITD),
ДСТУ IEC 60065:2009 (IEC 60065:2005, IDT)

Товар сертифицирован.

Срок службы (годности) товара - 3 года.

По окончании срока службы изделия вам необходимо обратиться в авторизованный сервисный центр для проведения профилактического обслуживания изделия и определения его пригодности к дальнейшей эксплуатации. Работы по профилактическому обслуживанию изделия и его диагностики выполняются авторизованными сервисными центрами на платной основе.

Производитель не рекомендует продолжать эксплуатацию изделия по окончании срока службы без проведения его профилактического обслуживания в авторизованном сервисном центре, так как в этом случае изделие может представлять опасность для жизни, здоровья или имущества потребителя.

Уполномоченный представитель производителя в Украине: ООО «НАШ СЕРВИС», 04060, г. Киев, ул. Щусева, дом 44, тел.: 0444670859