

REDMOND

Утюг RI-C222



РУКОВОДСТВО ПО ЭКСПЛУАТАЦИИ

УВАЖАЕМЫЙ ПОКУПАТЕЛЬ!

Благодарим вас за то, что вы отдали предпочтение бытовой технике компании **REDMOND**.

REDMOND – это качество, надежность и внимательное отношение к нашим покупателям. Мы надеемся, что и в будущем вы будете выбирать изделия нашей компании.

Утюг **REDMOND RI-C222** – современное устройство с простым и удобным управлением, системой автоматического отключения, надежной защитой от накипи и протекания.

Основные преимущества модели RI-C222

- Надежное механическое управление.
- Система автоматического отключения, прекращающая нагрев подошвы утюга, если прибор остается неподвижным в вертикальном положении (более 8 минут), а также в горизонтальном положении или на боку при случайном падении (более 30 секунд).
- Защита от протекания (функция «Капля-стоп»).
- Система защиты от накипи.
- Идеально гладкая подошва с керамическим покрытием и системой отверстий особой формы для равномерного распределения пара.

Условные обозначения



Примечание



Важное примечание



Важное примечание, связанное с риском для здоровья

СОДЕРЖАНИЕ

Технические характеристики	5
Комплектация	5
Устройство прибора	6
I. ПЕРЕД НАЧАЛОМ ИСПОЛЬЗОВАНИЯ	8
Меры безопасности.....	8
Перед первым включением	10
II. ЭКСПЛУАТАЦИЯ УТЮГА.....	11
Наполнение резервуара для воды	11
Установка температуры подошвы	12
Глажение с отпариванием.....	12
Сухое глажение	14
Функция увлажнения ткани	14
Система автоотключения.....	15
Система "Капля-стоп"	15
Завершение работы	16
III. РЕКОМЕНДАЦИИ И СОВЕТЫ.....	17
Таблица выбора режимов глажения для различных тканей.....	17
Общие рекомендации	18
Символы на ярлыках одежды	20
Особенности ухода за разными видами тканей	24
IV. ОЧИСТКА И УХОД	27
Функция самоочистки.....	27
Очистка подошвы.....	28
Хранение	28
V. ПЕРЕД ОБРАЩЕНИЕМ В СЕРВИС-ЦЕНТР.....	29
VI. ГАРАНТИЙНЫЕ ОБЯЗАТЕЛЬСТВА.....	32

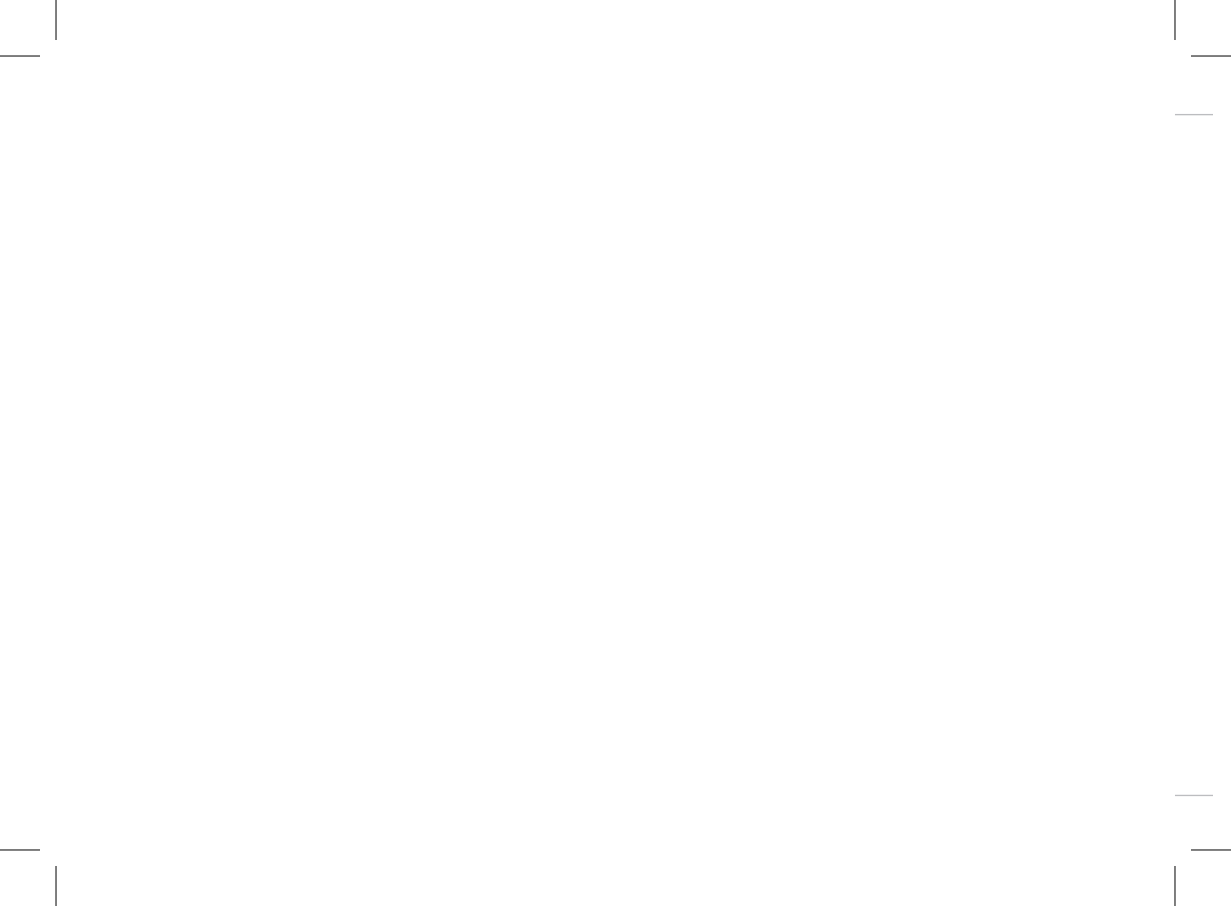

Технические характеристики



Модель.....	RI-C222
Напряжение питания	220-240 В, 50 Гц
Максимальная потребляемая мощность.....	2200 Вт
Защита от перегрева	есть
Защита от накипи	есть
Функция «Капля-стоп»	есть
Вертикальное отпаривание.....	есть
Сильный паровой удар.....	есть
Функция самоочистки.....	есть
Функция автоматического отключения.....	есть
Сухое глажение	есть
Тип управления.....	механический
Покрытие подошвы	керамическое
Длина шнура	1,8 м

Комплектация

Утюг	1 шт.
Мерный стакан	1 шт.
Руководство по эксплуатации	1 шт.
Гарантийный талон	1 шт.

Производитель имеет право на внесение изменений в дизайн, комплектацию, а также в технические характеристики изделия в ходе постоянного совершенствования своей продукции без дополнительного уведомления об этих изменениях.

Устройство прибора

1. Отверстие распылителя воды.
2. Крышка резервуара для воды.
3. Регулятор подачи пара – позволяет установить желаемую мощность отпаривания ткани в зависимости от ее типа или полностью перекрыть подачу пара.
4. Кнопка интенсивной подачи пара  (парового удара) – служит для сильного выброса пара при глажении с отпариванием, а также для вертикального отпаривания.
5. Кнопка распыления воды  – предназначена для увлажнения белья.
6. Индикатор автоотключения – начинает мигать, если прибор не используется примерно 8 минут в вертикальном положении или примерно 30 секунд в горизонтальном положении (перед этим прозвучит сигнал).
7. Шарнирное крепление шнура – увеличивает срок его эксплуатации и обеспечивает более безопасное использование прибора.
8. Шнур электропитания.
9. Индикатор нагрева подошвы – загорается при нагреве и выключается, если подошва утюга нагрелась до заданной температуры.
10. Резервуар для воды – имеет повышенную емкость (350 мл).
11. Механический регулятор температуры подошвы.
12. Кнопка самоочистки (**Calc Clean**) – предназначена для самоочистки утюга от накипи, негативно влияющей на его производительность.
13. **Max** – отметка максимального уровня воды в резервуаре (при вертикальном положении утюга).

14. Подошва с керамическим покрытием и особым рельефом для равномерного распределения пара по всей поверхности.
15. Мерный стакан.

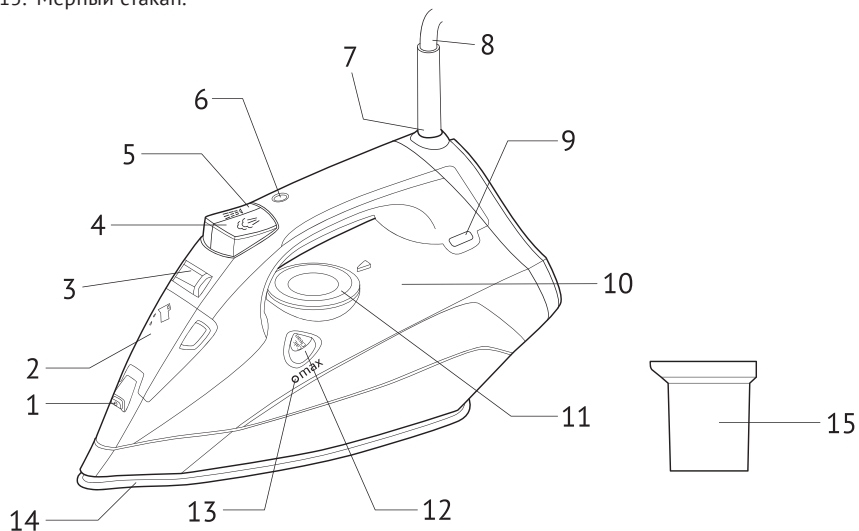

I. ПЕРЕД НАЧАЛОМ ИСПОЛЬЗОВАНИЯ

Перед началом использования прибора внимательно прочитайте руководство по эксплуатации и сохраните его в качестве справочника. Правильное использование прибора значительно продлит срок его службы.

Меры безопасности

- Прибор предназначен для использования только в домашних условиях. Прибор не предназначен для промышленной эксплуатации.
- Перед включением прибора в розетку проверьте, совпадает ли напряжение электросети с напряжением питания прибора. Эта информация указана в технических характеристиках и на заводской табличке прибора.
- Подключенный к электросети прибор должен быть заземлен. Для подключения пользуйтесь только заземленными розетками. Несоблюдение этого требования может привести к поражению электрическим током.
- Не протягивайте шнур электропитания вблизи источников тепла, газовых и электрических плит. Следите за тем, чтобы шнур не перекручивался и не перегибался, не соприкасался с острыми предметами, острыми углами и кромками. Повреждение электрошнура может привести к неполадкам, не соответствующим условиям гарантии.
- Выключайте прибор из розетки сухими руками, извлекая шнур электропитания за вилку, а не за провод. Несоблюдение этого правила может привести к повреждению провода и поражению электрическим током.
- Используя удлинитель, убедитесь, что он рассчитан на потребляемую прибором мощность. Несоблюдение этого требования может привести к короткому замыканию или возгоранию кабеля.

- Не погружайте корпус прибора, шнур электропитания и штепсельную вилку в воду или другие жидкости, не включайте прибор в сырых помещениях. Всегда отключайте прибор от электрической розетки при заполнении резервуара водой. Запрещается эксплуатация прибора на открытом воздухе, где увеличивается риск попадания влаги и посторонних предметов в корпус. Это может привести к серьезным повреждениям, не предусмотренным гарантией.
- Не используйте прибор с видимыми повреждениями корпуса или шнура электропитания, после падения прибора или при возникновении неполадок в работе. При обнаружении повреждений или неполадок обратитесь в сервисный центр.

STOP

Внимание! Во время работы прибор нагревается, из отверстий подошвы выходит горячий пар. Используйте только специальные поверхности для глажения. Не касайтесь подошвы утюга во время работы и сразу по окончании использования. Не подносите утюг близко к телу человека во избежание ожога. Не переворачивайте утюг во время работы: в резервуаре может находиться горячая вода.

- Прибор не предназначен для использования детьми, людьми с ограниченными физическими, сенсорными, умственными способностями или людьми без соответствующих знаний и опыта, если они не находятся под наблюдением лиц, отвечающих за их безопасность. Не оставляйте включенный прибор без присмотра.

STOP

Будьте осторожны! При контакте с горячими металлическими частями, горячей водой или паром можно получить ожоги.

- Отключайте прибор от электросети после использования, а также перед очисткой.
- При очистке прибора строго придерживайтесь правил, описанных в разделе «Очистка и уход». Запрещается использовать химически активные вещества и абразивные моющие средства.

- Запрещается самостоятельно ремонтировать прибор или вносить изменения в его конструкцию. Все ремонтные работы должны производиться работниками авторизованного сервис-центра. Непрофессиональный ремонт может привести к поломке прибора, травмам или порче имущества.



Внимание! Производитель не несет ответственности за неполадки, возникшие вследствие несоблюдения требований безопасности и правил эксплуатации изделия.

Перед первым включением

Выньте изделие из коробки, удалите все упаковочные материалы и рекламные наклейки, за исключением наклейки с серийным номером. **Отсутствие серийного номера на изделии автоматически лишает вас права на его гарантийное обслуживание.**

Полностью размотайте электрошнур. Корпус и подошву прибора протрите влажной тканью. Дайте утюгу высохнуть перед включением в электросеть.

На некоторые детали нового утюга нанесено защитное покрытие, поэтому при первом включении может появиться неприятный запах. Это временное явление, которое совершенно безопасно для работы утюга и быстро исчезнет.

Перед началом использования убедитесь, что выбранная температура и способ глажения соответствуют указаниям на ярлыке изделия, которое вы собираетесь гладить (см. раздел «Рекомендации и советы», стр. 17).

II. ЭКСПЛУАТАЦИЯ УТЮГА

Наполнение резервуара для воды

1. Убедитесь, что прибор не подключен к электросети. Переведите регулятор нагрева подошвы в положение **min**, а регулятор подачи пара в положение .
2. Откройте крышку резервуара для воды, поднимите носик утюга вверх, как показано на рисунке. С помощью мерного стакана залейте в резервуар воду не выше отметки максимального уровня (**max**) на корпусе прибора. Закройте крышку резервуара.
3. Установите утюг в вертикальное положение.

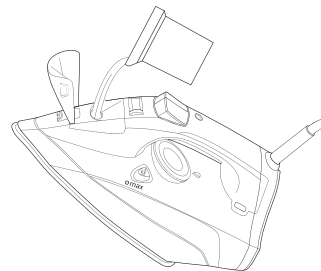

Внимание! Не заливайте воду непосредственно из-под крана во избежание попадания ее внутрь корпуса прибора или на шнур электропитания.

Прибор предназначен для работы с водопроводной водой. Не заливайте в утюг чистую дистиллированную (деминерализованную), смягченную или кипяченую воду. Это может привести к нежелательным эффектам при глажении и преждевременному выходу утюга из строя. Если в вашем регионе очень жесткая вода, рекомендуется смешивать водопроводную и дистиллированную воду в пропорции 1:1.



Установка температуры подошвы

Утюг **REDMOND RI-C222** оборудован механическим регулятором температуры подошвы. На шкалу регулятора нанесены общепринятые обозначения основных температурных режимов (•, ••, •••) и названия основных типов тканей (*Cotton/Linen, Silk/Wool, Synthetics*).

Поворотом регулятора температуры установите символ, соответствующий разглаживаемой ткани, рядом с меткой на корпусе прибора (см. «Таблица выбора режимов глажения для различных тканей», стр. 17). Во время нагрева подошвы индикатор температуры на ручке прибора будет гореть. Когда подошва утюга нагреется до требуемой температуры, индикатор погаснет. После этого можно приступать к глажению.

Глажение с отпариванием

Эффективное отпаривание возможно в температурных режимах •• или •••.

1. Установите регулятор подачи пара в нужное положение. Если регулятор находится в положении , подача пара перекрыта (данный режим используется для сухого глажения). Для увеличения интенсивности подачи пара поворачивайте регулятор по направлению от  до .
2. Подключите шнур электропитания к электросети. Загорится индикатор нагрева подошвы. После того, как индикатор нагрева погаснет (подошва нагрелась до установленной температуры), приступайте к глажению с отпариванием.

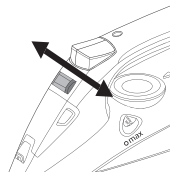

Внимание! Постоянная подача пара происходит только тогда, когда утюг находится в горизонтальном положении, при высокой температуре подошвы. Если регулятор подачи пара открыт, т.е. установлен не в положении , при низкой температуре возможно вытекание воды из отверстий на подошве утюга.

Паровой удар

Функция парового удара необходима для разглаживания плотных и сильно мнущихся тканей. Данная функция доступна при глажении с отпариванием, когда индикатор нагрева на корпусе прибора не горит. Если индикатор горит, необходимо дождаться полного нагрева подошвы прибора. Регулятор подачи пара не должен находиться в положении .

Паровой удар производится короткими нажатиями кнопки парового удара во время глажения. Интервалы между нажатиями на кнопку парового удара должны быть не менее 2-3 секунд.

Функцию парового удара можно использовать при вертикальном глажении.



*Внимание! При выборе низких температур глажения (режим *) с подошвы утюга может капать вода, а паровой удар может отсутствовать.*

Вертикальное отпаривание

С помощью утюга **REDMOND RI-C222** можно отпаривать изделия в вертикальном положении. Данная функция позволяет разглаживать как легкие по структуре ткани (тюль), так и тяжелые (шторы), а также пальто, пиджаки и т. п., не снимая их с вешалки.

1. Установите регулятор подачи пара в положение .
2. Поверните регулятор температуры подошвы в положение **max**.
3. Дождитесь, когда подошва нагреется до необходимой температуры (индикатор нагрева на корпусе прибора погаснет).
4. Расположите утюг вертикально, подошвой в направлении отпариваемой ткани. Держите утюг на расстоянии нескольких сантиметров от отпариваемых изделий, чтобы не испортить деликатные ткани.

5. Ведя утюгом сверху вниз, выполните несколько коротких нажатий на кнопку парового удара. Через каждые 5 нажатий переводите утюг в горизонтальное положение.
6. Если индикатор нагрева подошвы загорится, дождитесь, пока она нагреется (индикатор погаснет) и продолжите вертикальное отпаривание.



Внимание! Температура пара очень высокая! Во избежание ожогов не допускайте контакта с паром, выходящим из отверстий на подошве утюга. Не отпаривайте одежду на человеке!

Сухое глажение

Вы можете гладить ткани в сухом режиме, даже если резервуар наполнен водой. Однако при продолжительной работе в этом режиме не рекомендуется заливать в резервуар слишком много воды.

1. Установите регулятор подачи пара в положение .
2. Поворачивая регулятор температуры подошвы установите необходимую температуру нагрева в соответствии с типом ткани (стр. 17).
3. После того, как подошва нагрелась до установленной температуры, индикатор нагрева на корпусе прибора погаснет. Можно приступить к глажению.

Функция увлажнения ткани

Функция увлажнения окажется полезной, если вы гладите пересушенное белье или ткань с тонкой структурой волокна, а также для разглаживания манжет и складок.

Для увлажнения ткани нажмите на кнопку распыления воды .

- медленно, плавно — для разбрызгивания;
- быстрыми движениями — для распыления.

Из отверстия распылителя будет разбрызгиваться вода.

Функцию увлажнения ткани можно использовать необходимое количество раз в любом режиме работы.

Система автоотключения

Функция автоотключения обеспечивает безопасность эксплуатации утюга и позволяет экономить электроэнергию. Если прибор находится в неподвижном состоянии, срабатывает система автоматического отключения:

- для утюга в горизонтальном положении или на боку (при случайном падении) – приблизительно через 30 секунд;
- для утюга в вертикальном положении – примерно через 8 минут.

При срабатывании функции автоотключения нагрев подошвы прекратится, прозвучит сигнал, после этого индикатор автоотключения на ручке прибора будет мигать. Для продолжения работы возьмите утюг за ручку. Индикатор автоотключения перестанет мигать, загорится индикатор нагрева подошвы. Как только индикатор нагрева погаснет, можно возобновить глажение.

Система “Капля-стоп”

Автоматическая система «Капля-стоп» предотвращает протекание воды и позволяет разглаживать даже самые деликатные ткани без риска повредить их.

Глажение деликатных тканей должно осуществляться при низкой температуре (температурный режим ●).

Завершение работы

По завершении работы установите регулятор нагрева подошвы в положение **min**, а регулятор подачи пара в положение . Отсоедините утюг от электросети. Откройте крышку резервуара для воды и слейте воду из резервуара, перевернув утюг над раковиной. Осторожно покачайте утюг, чтобы слить остатки воды. Установите утюг в вертикальное положение.

Дождитесь, когда подошва остынет. Обмотайте шнур электропитания вокруг основания утюга. Храните прибор в вертикальном положении.

III. РЕКОМЕНДАЦИИ И СОВЕТЫ

Таблица выбора режимов глажения для различных тканей

Символ на регуляторе нагрева	Положение регулятора температуры	Тип ткани	Рекомендации
•	SYNTHETICS	Акрил	Гладить с осторожностью. Использование пара является рискованным, возможно вытекание воды из подошвы утюга и, как следствие, появление разводов на ткани
		Полиамидные ткани (капрон, нейлон)	
		Полиуретан	
		Ацетатные волокна	Ткань лучше гладить по изнаночной стороне, так как она плохо переносит нагрев. Ацетат сохнет быстро и почти не нуждается в глажении
		Полиэстер	Рекомендуется гладить через влажную ткань
		Вискоза	При повышенной температуре изменяет цвет, прилипает, твердеет и разрушается, возможна усадка

Символ на регуляторе нагрева	Положение регулятора температуры	Тип ткани	Рекомендации
••	SILK/WOOL	Шелк	Шелковую ткань лучше не sprыскивать водой, так как от неравномерной влажности возможно образование разводов
		Шерсть	Ткань лучше sprыскивать водой или гладить через влажную ткань. При повышенной температуре возможна усадка
•••	COTTON/LINEN	Хлопок	Рекомендуется режим отпаривания
		Лен	







Общие рекомендации

- Всегда точно следуйте рекомендациям по глажению, указанным на ярлыках изделий.
- Гладить нужно только совершенно чистое белье, так как горячий утюг выявит даже не заметные до этого пятна.
- Не рекомендуется надевать одежду сразу после глажения – теплая ткань имеет свойство быстро мяться. Повесьте ее на вешалку на полчаса – она гораздо лучше сохранит форму.
- Шерстяные вещи лучше гладить влажными, с изнанки, через мокрую ткань.
- Шелковые ткани обязательно гладьте с изнанки сухими или слегка недосушенными, иначе они могут потерять форму. Не смачивайте шелк во время глажения – на нем могут появиться разводы.

- Перед глажением рассортируйте вещи по группам в зависимости от температуры глажения: шерстяные, хлопчатобумажные и т. п. Утюг нагревается быстрее, чем остывает. Рекомендуем начинать глажение с изделий, для которых требуется самая низкая температура (например, изделий из синтетических тканей), с постепенным переходом на более высокие температуры.
- Для тканей из смешанных волокон всегда выбирайте температуру глажения, которая является наименьшей для волокон, входящих в состав данной ткани. Например, для тканей, содержащих полиэстер и хлопок, необходимо глажение при температуре, указанной для полиэстера.
- На материале с необычной отделкой (вышивка, пайетки и т. п.) рекомендуется использовать самые низкие температуры.
- Если вы не знаете, из какого материала изготовлено изделие, попробуйте прогладить небольшой участок ткани, незаметный при носке. Установите температуру по своему усмотрению. Начните с наиболее низкой температуры.
- Бархат и другие ткани, на которых быстро начинают появляться лоснящиеся пятна, следует гладить утюгом только в одном направлении (по направлению ворса). Не допускайте сильного нажима на ткань, чтобы не нарушить ее рельефность. Не останавливайте движение утюга при глажении.
- Чтобы подошва вашего утюга всегда оставалась безупречно гладкой, никогда не ставьте утюг на шероховатые поверхности и не проглаживайте металлическую фурнитуру (молнии, пуговицы и т. п.).
- Подкладочные ткани (например, сатин) лучше гладить сухими, с изнаночной стороны, легкими кратковременными касаниями утюга.



Символы на ярлыках одежды

Стирка

	<p>Изделие может подвергаться машинной стирке при температуре не более 90°C. Допустимо механическое воздействие, полоскание при температуре не более 90°C.</p>		<p>Стирка изделия должна производиться только вручную при температуре не более 30°C. Во время стирки изделие должно стираться или выжиматься только слегка и вручную.</p>
	<p>Изделие может подвергаться машинной стирке при температуре не более 60°C. Допустимо механическое воздействие, полоскание при температуре не более 60°C.</p>		<p>Изделие может подвергаться щадящей стирке при температуре не более 30°C. Механическое воздействие, полоскание при температуре не более 30°C. Такой режим соответствует стирке в условиях химчистки.</p>
	<p>Изделие может подвергаться машинной стирке при температуре не более 40°C. Допустимо механическое воздействие, полоскание при температуре не более 40°C.</p>		<p>Температура стирки не выше указанной. Полоскание обычное. Отжим обычный. Не выжимать руками.</p>
	<p>Изделие может подвергаться машинной стирке при температуре не более 30°C. Допустимо механическое воздействие, полоскание при температуре не более 30°C.</p>		<p>Изделие не должно подвергаться стирке. Обращаться с осторожностью во влажном состоянии.</p>

Отбеливание		Использование утюга	
	Отбеливать без хлора.		Изделие гладить при низком нагреве, не более 110°C.
	При необходимости пользоваться отбеливающими средствами.		Изделие гладить при среднем нагреве, не более 150°C.
	Не пользоваться отбеливающими средствами.		Изделие гладить при высоком нагреве, но не более 200°C.
	Не отбеливать хлорсодержащим веществом.		Изделие не должно подвергаться глажению.
	Разрешено отбеливание хлорсодержащим веществом. Раствор холодный или разбавленный.		Не отпаривать.

Сушка

	Изделие можно сушить в барабанной сушилке при средней температуре.		Изделие сушить только в подвешенном состоянии, не выжимая.
	Изделие можно сушить в барабанной сушилке при низкой температуре.		Изделие сушить, разложив на плоской поверхности.
	Изделие можно сушить в барабанной сушилке при низком и среднем обороте.		Сушить в тени.
	Изделие можно сушить в барабанной сушилке при низкой температуре и деликатном отжиме.		Вертикальная сушка.
	Изделие нельзя сушить в барабанной сушилке.		Допускается сушка любым способом.

Химчистка

○	Можно пользоваться химчисткой.	P	Химическая чистка изделия может производиться любым очищающим средством, за исключением трихлорэтилена, с применением обычных процессов обработки.
A	Химическая чистка может производиться с применением всех общепринятых органических изделий.	<u>P</u>	При химической чистке требуется некоторая осторожность в зависимости от применяемого растворителя, механического воздействия и температуры при сушке.
F	Химическая чистка изделия может производиться веществами, сделанными из нефти (бензином или трифтортрихлорэтаном) с применением обычных процессов обработки.	⊗	Изделие не должно подвергаться химической чистке.

Особенности ухода за разными видами тканей

Хлопок

Очень прочная, удобная в носке и теплостойкая ткань. Особенно отличается гигроскопичностью, т. е. ткань поглощает много влаги и не становится влажной на ощупь. Хлопчатобумажные ткани сильно мнутся и садятся при стирке, если они не обработаны специальным способом. Некрашеный хлопок можно стирать при 95°C, цветной – при 40°C в стиральной машине. Для белого хлопка можно использовать универсальный стиральный порошок, для цветного – специальный порошок для стирки тонких или цветных тканей. Сушка в сушильном устройстве стиральной машины не рекомендуется – возможна сильная усадка ткани.

Лен

Лен мало загрязняется, осыпается на срезax. Легко впитывает влагу и быстро сохнет. Это гигроскопичная ткань, поэтому она идеальна для влажной жаркой погоды. Такая ткань очень прочна, причем влажный лен еще более прочен, чем сухой. Лен тверже и жестче хлопчатобумажных тканей. Лен хорошо переносит кипячение, но окрашенное полотно нужно стирать при 40-60°C. В стиральной машине лен можно стирать универсальным стиральным порошком, для небеленого и цветного льна лучше использовать порошок для тонких тканей без отбеливателей. При сушке в сушильном устройстве возможна усадка льняной ткани. Гладят лен всегда с увлажнением и при самой высокой температуре.

Шерсть

Шерстяные ткани хорошо сохраняют тепло, мало загрязняются и почти не мнутся. Как правило, изделие из шерсти достаточно повесить на вешалку, чтобы через некоторое время исчезли мятые складки. Из шерстяных тканей быстро выветриваются посторонние запахи. Поверхность шерстяной ткани отталкивает капельки воды, но хорошо впитывает влагу из воздуха, поэтому шерсть медленно сохнет. Стирают шерсть только вручную в большом количестве воды при температуре 30°C стиральными порошками для тонких или шерстяных тканей, никогда не трут и не выкручивают. Можно использовать стиральную машину в режиме для шерсти. Для сушки после стирки шерстяное изделие нужно горизонтально разложить на махровом полотенце. Его нельзя сушить в сушильном устройстве, на батарее и под солнечными лучами. Гладить шерстяные изделия нужно в режиме «шерсть» через влажную ткань.

Шелк

Шелковые ткани мнутся в разной степени, в зависимости от качества. Многие изделия из шелка лучше отдавать в химчистку. При стирке любой шелк сильно линяет. Шелк стирают только вручную при температуре 30°C мягким стиральным порошком. Шелк нельзя тереть, выжимать и выкручивать. Шелк необходимо прополоскать сначала в теплой, затем в холодной воде. При последнем полоскании можно добавить немного уксуса, который освежит цвет ткани. После стирки не выжимайте изделие: слегка отожмите воду и просушите его на полотенце. Шелк нельзя сушить в сушильном устройстве, на солнце или вблизи отопительных приборов. Влажные изделия осторожно заворачивают в ткань, слегка отжимают воду и вешают или раскладывают в горизонтальном положении. Шелк нужно гладить умеренно нагретым утюгом в режиме «шелк» только с изнаночной стороны. При глажении шелк нельзя сбрызгивать водой, иначе на нем могут появиться разводы.

Вискоза

Вискоза — это целлюлоза без каких-либо примесей. Вискозные ткани изготавливаются в зависимости от назначения. Им придают вид шелка, хлопка, шерсти или льна за счет блестящей или матовой поверхности, толщины и извилистости волокон. Вискоза лучше впитывает влагу, чем хлопок, но она не такая прочная. Стирают вискозу в стиральной машине или вручную при 30°C стиральным порошком для тонких тканей. Вискозу нельзя тереть, выкручивать или отжимать в центрифуге. Изделия из вискозы можно повесить для сушки, не отжимая, или закатать в простыню и осторожно отжать. Вискозу нельзя сушить в сушильном устройстве. Гладят вискозу в режиме «шелк» через влажную ткань.

IV. ОЧИСТКА И УХОД

Функция самоочистки

Данная функция служит для очистки утюга от образовавшейся накипи в соплах подошвы. Рекомендуется проводить процедуру самоочистки 2-3 раза в месяц. Чем жестче используемая вода, тем чаще требуется самоочистка.

- Залейте воду в резервуар до отметки **max**.
- Перекройте подачу пара (прокрутите регулятор пара влево до положения ) Установите регулятор температуры нагрева подошвы в положение **max**. Подключите утюг к электросети.
- Когда индикатор нагрева погаснет, отсоедините утюг от электросети и поместите его в горизонтальном положении над раковиной.
- Нажмите и удерживайте кнопку самоочистки (**Calc Clean**), пока выход горячей воды и пара из отверстий подошвы не прекратится. При этом рекомендуется покачивать утюг вперед-назад. Выходящие из отверстий пар и кипящая вода удалят загрязнения.
- После очистки откройте крышку резервуара для воды и слейте оставшуюся в резервуаре воду. Закройте крышку.
- Когда подошва остынет, протрите ее поверхность влажной тканью.
- При сильном загрязнении рекомендуется повторить цикл самоочистки.



Внимание! Используйте только водопроводную воду. Не рекомендуется использовать дистиллированную (деминерализованную), смягченную или кипяченую воду – в этом случае самоочистка будет неэффективной.

Очистка подошвы

Перед очисткой подошвы утюга убедитесь, что он отключен от электросети и полностью остыл. Подошву можно очистить влажной тканью или губкой. Не используйте абразивные моющие средства и губки с металлическим или абразивным покрытием, а также химически агрессивные вещества.

Хранение

Храните прибор в сухом месте, вдали от нагревательных приборов и прямых солнечных лучей. Чтобы не повредить рабочую поверхность, всегда храните утюг в вертикальном положении. Не допускайте соприкосновения подошвы утюга с металлическими и иными твердыми предметами. Не храните утюг с водой во избежание образования известковых отложений и загрязнений, пачкающих ткани в процессе глажения.

V. ПЕРЕД ОБРАЩЕНИЕМ В СЕРВИС-ЦЕНТР

Неисправность	Возможная причина	Способ устранения
Подошва утюга не нагревается, индикатор нагрева не горит.	Прибор не подключен к электросети.	Подключите прибор к электросети.
	Электророзетка неисправна.	Подключите прибор к исправной электророзетке.
	Сработала система автоотключения (горит индикатор автоотключения на ручке утюга).	См. раздел «Система автоотключения», <i>стр. 17</i> .
Подошва утюга нагревается слабо.	Установлена слишком низкая температура нагрева.	Вращением регулятора нагрева подошвы утюга установите необходимую температуру.
Отсутствует пар.	Подача пара перекрыта.	Установите регулятор пара в необходимое вам положение.
Интенсивность подачи пара недостаточна.	В резервуаре слишком мало воды.	Заполните резервуар для воды как минимум на $\frac{1}{4}$.
	Регулятор пара стоит в положении средней подачи пара.	Поворотом регулятора увеличьте подачу пара.
	Действует функция «Капля-стоп».	Подождите до тех пор, пока не будет достигнута надлежащая температура подошвы утюга (индикатор нагрева погаснет).

Неисправность	Возможная причина	Способ устранения
Выходящий из отверстий подошвы утюга пар пачкает белье.	Вы использовали воду с химическими добавками.	Не заливайте в резервуар воду с химическими добавками.
	Вы использовали дистиллированную или смягченную воду.	Используйте обычную водопроводную воду или смесь из водопроводной и дистиллированной воды в пропорции 1:1.
	Вы не удалили воду из резервуара после предыдущего использования.	Проведите самоочистку прибора (<i>стр. 27</i>). Всегда выливайте воду из утюга по окончании работы.
Подошва утюга загрязнилась и пачкает белье.	Была установлена слишком высокая температура подошвы утюга.	Сверьтесь с ярлыками на изделии и «Таблицей выбора режимов глажения для различных тканей», <i>стр. 17</i> .
	Вы недостаточно прополоскали белье или гладите новую одежду, не прополоскав ее.	Проведите чистку подошвы (<i>стр. 28</i>). Прополощите одежду, убедитесь, что на ней не осталось мыла или других чистящих веществ.
Из отверстий подошвы утюга вытекает вода.	Установлена слишком низкая температура нагрева подошвы.	Установите регулятор нагрева подошвы в положение •• , ••• или max .
	Слишком низкая температура подошвы из-за частого нажатия кнопки интенсивной подачи пара.	Увеличьте интервалы между нажатиями кнопки интенсивной подачи пара.

Неисправность	Возможная причина	Способ устранения
На подошве утюга царапины и другие повреждения.	Вы поместили утюг на металлическую подставку.	Используйте специальные подставки для утюга. Храните утюг в вертикальном положении.
	Подошва была повреждена фурнитурой на одежде (заклепки, молнии, пуговицы и т. д.).	В процессе глажения старайтесь не задевать молнии, заклепки и другие твердые предметы, которые могут повредить подошву утюга.

VI. ГАРАНТИЙНЫЕ ОБЯЗАТЕЛЬСТВА

На данное изделие предоставляется гарантия сроком на 12 месяцев с момента его приобретения. В течение гарантийного периода изготовитель обязуется устранить путем ремонта, замены деталей или замены всего изделия любые заводские дефекты, вызванные недостаточным качеством материалов или сборки. Гарантия вступает в силу только в том случае, если дата покупки подтверждена печатью магазина и подписью продавца на оригинальном гарантийном талоне. Настоящая гарантия признается лишь в том случае, если изделие применялось в соответствии с инструкцией по эксплуатации, оно не ремонтировалось, не разбиралось и не было повреждено в результате неправильного обращения с ним, а также сохранена полная комплектность изделия. Данная гарантия не распространяется на естественный износ изделия и расходные материалы (фильтры, лампочки, керамические, тефлоновые и другие антипригарные покрытия, резиновые уплотнители и т. д.).

Согласно п. 2 ст. 5 Федерального закона РФ «О защите прав потребителей», производителем установлен срок службы для данного прибора – 5 лет со дня его приобретения. Данный срок действителен при условии, что эксплуатация изделия производится в строгом соответствии с настоящей инструкцией и предъявляемыми техническими требованиями.



Упаковку, руководство пользователя, а также сам прибор необходимо утилизировать в соответствии с местной программой по переработке отходов. Не выбрасывайте такие изделия вместе с обычным бытовым мусором.

ДЛЯ ЗАМЕТОК

Produced by Redmond Industrial Group LLC, USA
1801 S Treasure Drive, 515, North bay Village, Florida 33141, USA
www.redmond-ig.com
www.multivarka.pro
Made in China

Номер редакції 01
Version 01