

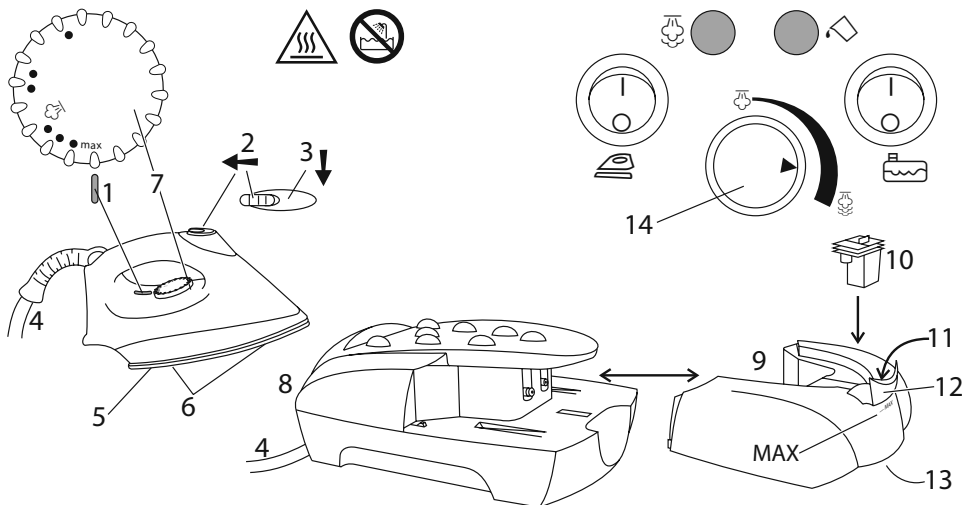

Russell Hobbs



instructions	2	pokyny (Čeština)	50
Bedienungsanleitung	6	pokyny (Slovenčina)	54
mode d'emploi	10	instrukcija	58
instructies	14	upute	62
istruzioni per l'uso	18	navodila	66
instrucciones	22	οδηγίες	70
instruções	26	utasítások	74
brugsanvisning	30	talimatlar	78
bruksanvisning (Svenska)	34	instrucțiuni	82
bruksanvisning (Norsk)	38	инструкции (Български)	86
käyttöohjeet	42	تعليمات للاستخدام	93
инструкции (Русский)	46		









Read the instructions, keep them safe, pass them on if you pass the appliance on.

STOP IMPORTANT SAFEGUARDS

Follow basic safety precautions, including:

- 1 This appliance can be used by children aged from 8 years and above and persons with reduced physical, sensory or mental capabilities or lack of experience and knowledge if they have been supervised/instructed and understand the hazards involved. Children shall not play with the appliance. Cleaning and user maintenance shall not be done by children unless they are older than 8 and supervised. Keep the appliance and cable out of reach of children under 8 years.
 - 2 Sit the base unit on a stable, level, heat-resistant surface, preferably an ironing board.
 - 3 Rest the iron only on the base unit.
 - 4 Use the iron only on a stable surface.
 - 5 Don't leave the iron unattended while plugged in, or while it's standing on the ironing board.
 - 6 Unplug the iron before filling, before cleaning, and after use.
 - 7 Don't operate the appliance if it's dropped or damaged, or if it malfunctions or leaks.
 - 8 If the cable is damaged, it must be replaced by the manufacturer, its service agent, or someone similarly qualified, to avoid hazard.
- ⚠** The surfaces of the appliance will get hot – don't touch.

diagrams

- | | | |
|------------------------|---|---|
| 1 thermostat light | 8 base unit |  water ready light |
| 2 latch | 9 reservoir |  boiler switch |
| 3 steam button | 10 anti-scale cartridge | 14 steam control |
| 4 cable and steam pipe | 11 water |  high steam |
| 5 soleplate | 12 cover |  low steam |
| 6 steam vents | 13 grip | |
| 7 temperature control |  iron switch |  caution hot surface |
| |  steam ready light | |







-  Don't put the appliance in liquid, don't use it in a bathroom, near water, or outdoors.
- 9 Don't iron clothing while it's being worn – you'll injure the wearer.
- 10 Don't use the appliance for any purpose other than those described in these instructions.
- 11 Don't scratch the soleplate – avoid buttons, zips, etc.
- 12 The appliance has a protective thermal fuse, which will blow if it overheats. If this happens, the appliance will stop working, and must be returned for repair.

household use only

 **BEFORE USING FOR THE FIRST TIME**





- Remove any labels, stickers or packaging from the iron and soleplate.
- Don't worry if the iron smokes a bit at first, it'll stop as the element cures.
- Iron an old piece of cotton fabric, to clean the soleplate.

 **PREPARATION**

- 1 Check for textile care symbols (   ).
- 2 Iron fabrics needing low temperatures  first, then those that need medium temperatures , and finish with those needing high temperatures .

temperature setting guide

label marking



-  cool – nylon, acrylics, polyester
-  warm – wool, polyester mixtures
-  hot – cotton, linen
-  do not iron

temperature setting

-
-
- /max



 If the instructions on the fabric label differ from this guide, follow the instructions on the label.

 **FILLING**



- 3 Move the  switch to ○.
- 4 Move the  switch to ○.
- 5 Unplug the appliance.
- 6 You may remove the reservoir and fill it from a tap, or leave it in place, and fill it from a jug.
- 7 Grip the bottom front of the reservoir
- 8 Pull the reservoir out of the base unit
- 9 Open the cover.
- 10 Fill the reservoir to the MAX mark.
- 11 Don't add anything to the water – you'll damage the iron.
- 12 Close the cover.
- 13 Slide the reservoir into the base unit till the catch clicks into place.

 **SWITCH ON**

- 14 Set the temperature control to •.
- 15 Put the plug into the power socket.
- 16 Move the  switch to |.
- 17 The switch will glow.

- 18 Move the  switch to |.
- 19 The switch will glow.
- 20 When the boiler is ready to generate steam (2-3 minutes), the  light will glow.
- 21 It will then cycle on and off as the thermostat operates to maintain the temperature.
- 22 Turn the temperature control to bring the setting you want next to the thermostat light.
- 23 The thermostat light will glow.
- 24 When the iron reaches the set temperature, the thermostat light will go off.
- 25 It will then cycle on and off as the thermostat operates to maintain the temperature.

STEAM IRONING

- * If you intend to use steam, the temperature setting must be  or higher.
- 26 Set the steam control to the setting you want ( = low,  = high).
- 27 Press the steam button to produce steam, release it to stop the steam.
- 28 For a constant stream of steam, press the steam button, then slide the latch (on the rear of the button) back, towards the rear of the iron, to lock the button down.
- 29 Slide the latch forward, to unlock it, and revert to normal use.

PUMP NOISE

- 30 As you use up the steam, the pump will operate to pump more water into the boiler.
- 31 It'll be quite noisy at first, then quieten down, and stop.
- 32 You may carry on ironing – the pump is big enough to keep up.

DRY IRONING

- 33 You can dry iron by just not pressing the steam button, but if you want to make sure you don't press it accidentally, then you should iron with an empty reservoir.
- 34 Do your dry ironing first, then switch off, fill the reservoir, and do your steam ironing.



VERTICAL STEAMING

- 35 Remove wrinkles from hanging clothes, hanging curtains, and furnishing fabrics.
- 36 Check that there is adequate ventilation behind the fabric, otherwise moisture may build up, causing mildew.
- 37 Check that there is nothing behind the fabric that may be damaged by the steam.
- 38 Check that pockets, turn-ups, and cuffs are empty.
- 39 Set the temperature control to **max**.
- 40 Lift the iron off the fabric.
- 41 Press the steam button to produce steam, release it to stop the steam.

LOW WATER

- 42 When the water level gets low, the  light will go out.
- 43 Switch off, unplug, and fill.

AFTER USE

- 44 Sit the iron on the base unit.
- 45 Set the temperature control to ●.
- 46 Move the  switch to ○.
- 47 Move the  switch to ○.
- 48 Unplug the appliance.

CLEANING

- 49 Unplug the appliance and let it cool down before cleaning or storing away.
- 50 Clean the outside surfaces of the appliance with a damp cloth.
- 51 Remove spots from the soleplate with a little vinegar.

THE ANTI-SCALE CARTRIDGE

52 Change the anti-scale cartridge regularly.

53 An average user, steam ironing for 2 hours a week, should change the cartridge every 4 to 6 weeks in a soft water area, or 2 to 3 weeks in a hard water area.

54 Check the steam output. If it reduces substantially, replace the cartridge.

CHANGING THE CARTRIDGE

55 Remove the reservoir from the base unit, lift out the old cartridge, drop in the new one, then replace the reservoir.

REPLACEMENT CARTRIDGES

56 For replacement cartridges, contact after sales service.

ENVIRONMENTAL PROTECTION

To avoid environmental and health problems due to hazardous substances in electrical and electronic goods, appliances marked with this symbol mustn't be disposed of with unsorted municipal waste, but recovered, reused, or recycled.







Lesen Sie die Anleitung, bewahren Sie sie auf und falls Sie das Gerät an Dritte abgeben, geben Sie auch die Anleitung mit.



WICHTIGE SICHERHEITSHINWEISE

Beachten Sie bitte folgende grundlegende Vorsichtsmaßnahmen:

- 1 Dieses Gerät ist für die Nutzung von Kindern ab 8 Jahren und älter sowie von Personen mit eingeschränkten physischen, sensorischen und geistigen Fähigkeiten geeignet, wenn ihnen die Handhabung erklärt wurde/ sie dabei beaufsichtigt werden und ihnen die damit verbundenen Gefahren bewusst sind. Kinder sollten nicht mit dem Gerät spielen. Die Reinigung und Instandhaltung des Geräts darf nicht von Kindern durchgeführt werden, es sei denn sie sind älter als 8 Jahre und werden dabei beaufsichtigt. Bewahren Sie das Gerät und das Kabel außer Reichweite von Kindern unter 8 Jahren auf.
 - 2 Stellen Sie die Basisstation auf eine stabile, ebene und hitzebeständige Unterlage, vorzugsweise auf ein Bügelbrett.
 - 3 Stellen Sie das Bügeleisen nur auf der Basisstation ab.
 - 4 Verwenden Sie das Bügeleisen nur auf einer stabilen Unterlage.
 - 5 Lassen Sie das Bügeleisen nicht unbeaufsichtigt, während es angeschlossen ist oder während es auf dem Bügelbrett steht.
 - 6 Ziehen Sie den Stecker beim Befüllen, Reinigen und nach dem Gebrauch.
 - 7 Verwenden Sie das Gerät nicht, wenn es heruntergefallen oder beschädigt ist, Fehlfunktionen zeigt oder ausläuft.
 - 8 Weist das Kabel Beschädigungen auf, muss es vom Hersteller, einer Wartungsvertretung des Herstellers oder einer qualifizierten Fachkraft ersetzt werden, um eine mögliche Gefährdung auszuschließen.
- Die Oberfläche des Geräts wird heiß – nicht berühren.**
- 8 Das Gerät keinesfalls in Flüssigkeit tauchen, im Badezimmer, in der Nähe von Wasser oder im Freien benutzen.
 - 9 Bügeln Sie keine Kleidung direkt am Körper - Sie könnten sich oder andere Personen verletzen.
 - 10 Benutzen Sie das Gerät ausschließlich zu den in diesen Anweisungen beschriebenen Zwecken.
 - 11 Achten Sie darauf, dass Sie die Bügelsohle nicht verkratzen – vermeiden Sie Knöpfe, Reißverschlüsse, etc.

Zeichnungen	8 Basisstation	 Wasserstandsanzeige
1 Thermostatlampe	9 Wassertank	 Boilerschalter
2 Einrasten	10 Anti-Kalk-Patrone	14 Dampfgregler
3 Dampftaste	11 Wasser	 hohe Dampfmenge
4 Dampfverbindungsschlauch	12 Verschluss der Einfüllöffnung	 geringe Dampfmenge
5 Bügelsohle	13 Schaft	 Vorsicht heiße Oberfläche
6 Dampfaustrittsöffnungen	 Bügelschalter	
7 Temperaturregler	 Dampfkontrollanzeige	



12 Das Gerät hat eine Sicherheitsabschaltung, welche bei Überhitzung einsetzt. Wenn dies geschieht, stoppt das Gerät und muss zur Reparatur gegeben werden.

Nur für den Gebrauch im Haushalt geeignet

VOR ERSTMALIGEM GEBRAUCH





- Entfernen Sie alle Etiketten, Aufkleber oder anderes Verpackungsmaterial vom Bügeleisen und der Bügelsohle.
- Keine Sorge, wenn das Bügeleisen zu Beginn etwas raucht, es wird aufhören, sobald das Heizelement des Bügeleisens durchgeheizt ist.
- Bügeln Sie ein altes Stück Baumwollstoff um die Bügelsohle zu reinigen.

VORBEREITUNG

- 1 Lesen Sie die Pflegeanleitungen ().
- 2 Bügeln Sie Stoffe, die niedrige Temperaturen  brauchen zuerst, dann die mittleren  und am Ende die, die hohe Temperaturen  benötigen.

Leitfaden für die Temperatureinstellung

Etikettmarkierung



-  Kalt – Nylon, Acryl, Polyester
-  Warm – Wolle, Polyester-mischungen
-  Heiß – Baumwolle, Leinen
-  Nicht bügeln

Temperatureinstellungen



-
-
- /max

* Wenn die Anleitung auf dem Herstelleretikett von diesem Leitfaden abweicht, folgen Sie der Anleitung auf dem Etikett.

AUFFÜLLEN



- 3 Stellen Sie den  Schalter auf ○.
- 4 Stellen Sie den  Schalter auf ○.
- 5 Den Stecker des Geräts aus der Steckdose ziehen.
- 6 Sie können den Wassertank entfernen und ihn unter dem Wasserhahn oder direkt im Gerät mit Hilfe einer Kanne auffüllen.
- 7 Halten Sie ihn unten an der Vorderseite, am Schaft, fest.
- 8 Nehmen Sie nun den Wassertank von der Basisstation.
- 9 Öffnen Sie die Einfüllöffnung.
- 10 Befüllen Sie den Wassertank bis zur MAX Markierung.
- 11 Geben Sie keine Zusätze in das Wasser - dadurch wird das Bügeleisen beschädigt.
- 12 Schließen Sie die Einfüllöffnung.
- 13 Schieben Sie den Wassertank auf die Basis, bis er einhakt.

EINSCHALTEN

- 14 Drehen Sie den Temperaturregler auf •.
- 15 Gerätenetzstecker in die Steckdose stecken.
- 16 Stellen Sie den  Schalter auf |.
- 17 Der Schalter leuchtet auf.
- 18 Stellen Sie den  Schalter auf |.

- 19 Der Schalter leuchtet auf.
- 20 Sobald der Boiler Dampf erzeugen kann (2-3 Minuten), leuchtet das Symbol  auf.
- 21 Sie wird dann in bestimmten Intervallen wieder angehen, um die Temperatur zu halten.
- 22 Für die gewünschte Temperatur drehen Sie den Temperaturregler so, dass er auf die Thermostatlampe zeigt.
- 23 Die Thermostatlampe wird leuchten.
- 24 Wenn das Bügeleisen die von Ihnen eingestellte Temperatur erreicht hat, wird die Thermostatlampe ausgehen.
- 25 Sie wird dann in bestimmten Intervallen wieder angehen, um die Temperatur zu halten.

DAMPFBÜGELN

- * Wenn Sie mit Dampf bügeln wollen, muss die Temperatur mindestens auf  oder höher eingestellt sein.
- 26 Stellen Sie den Dampfregler auf die gewünschte Stellung ( = wenig,  = viel)
- 27 Um Dampf zu erzeugen, drücken Sie die Dampftaste. Lassen sie sie wieder los, um ohne Dampf zu bügeln.
- 28 Um dauerhaft mit Dampf zu bügeln, drücken Sie die Dampftaste und schieben Sie anschließend den Riegel (hinten an der Taste) nach hinten, damit die Taste eingerastet bleibt.
- 29 Schieben Sie den Riegel nach vorn, um die Taste zu entriegeln und zum normalen Betrieb zurückzukehren.

PUMPENGERÄUSCH

- 30 Beim Einsatz von Dampf wird durch die Pumpe mehr Wasser in den Boiler gepumpt.
- 31 Dieser Vorgang ist zu Beginn recht laut, wird aber leiser, bis die Geräusche ganz aufhören.
- 32 Sie können den Bügelvorgang fortsetzen - die Pumpe ist groß genug, um entsprechend weiterzuarbeiten.

TROCKENBÜGELN

- 33 Wenn Sie ohne Dampf bügeln möchten, die Taste nicht betätigen. Für den Fall, dass Sie die Taste ausversehen drücken, sollten Sie mit einem leeren Wassertank bügeln.
- 34 Bügeln Sie zuerst ohne Dampf, schalten Sie das Gerät danach aus, befüllen Sie den Wassertank und bügeln Sie anschließend mit Dampf.

VERTIKALER DAMPF

- 35 Um Falten von hängenden Kleidungsstücken, aufgehängten Vorhängen und Dekostoffen zu beseitigen.
- 36 Achten Sie auf eine ausreichende Belüftung hinter den Stoffen, andernfalls könnte sich Feuchtigkeit bilden, die Schimmel verursacht.
- 37 Überprüfen Sie, dass sich hinter dem Stoff nichts befindet, dass vom Dampf beschädigt werden könnte.
- 38 Kontrollieren Sie, dass Taschen, Umschläge und Manschetten leer sind.
- 39 Drehen Sie den Temperaturregler auf **max**.
- 40 Heben Sie das Bügeleisen vom Stoff ab.
- 41 Um Dampf zu erzeugen, drücken Sie die Dampftaste. Lassen sie sie wieder los, um ohne Dampf zu bügeln.

TANK LEER

- 42 Ist zu wenig Wasser im Tank, erlischt die  Anzeige.
- 43 Schalten Sie das Gerät aus, ziehen Sie den Netzstecker und füllen Sie es auf.

NACH DEM GEBRAUCH

- 44 Stellen Sie das Bügeleisen auf die Basisstation.
- 45 Drehen Sie den Temperaturregler auf **•**.
- 46 Stellen Sie den  Schalter auf **○**.

47 Stellen Sie den  Schalter auf .

48 Den Stecker des Geräts aus der Steckdose ziehen.

REINIGUNG

49 Ziehen Sie den Netzstecker und lassen Sie das Gerät abkühlen bevor Sie es säubern oder wegräumen.

50 Reinigen Sie die äußeren Oberflächen des Geräts mit einem feuchten Tuch.

51 Entfernen Sie Flecken von der Bügelsohle mit etwas Essig.

ANTI-KALK-PATRONE

52 Wechseln Sie die Anti-Kalk-Patrone regelmäßig.

53 Bei einer durchschnittlichen Verwendung, d.h. 2 Stunden Dampfbügeln in der Woche mit weichem Wasser, sollte die Patrone alle 4 bis 6 Wochen gewechselt werden, bei der Verwendung von hartem Wasser alle 2 bis 3 Wochen.

54 Überprüfen Sie den Dampfausstoß. Lässt dieser merklich nach, ersetzen Sie die Patrone.

WECHSELN DER PATRONE

55 Entfernen Sie den Wassertank von der Basisstation, nehmen Sie die alte Patrone heraus, setzen Sie die neue und anschließend den Wassertank wieder ein.

ERSATZPATRONEN

56 Kontaktieren Sie unseren Kundenservice, wenn Sie Ersatzpatronen benötigen.

UMWELTSCHUTZ



Auf Grund der in elektrischen und elektronischen Geräten verwendeten umwelt- und gesundheitsschädigenden Stoffe dürfen Geräte, die mit diesem Symbol gekennzeichnet sind, nicht über den normalen Hausmüll entsorgt werden, sondern müssen wiederaufbereitet, wiederverwertet oder recycelt werden.

Lisez les instructions, conservez-les et transférez-les si vous transférez l'appareil.











PRÉCAUTIONS IMPORTANTES

Suivez les précautions essentielles de sécurité, à savoir:

- 1 Cet appareil peut être utilisé par des enfants âgés de 8 ans et plus et par des personnes aux aptitudes physiques, sensorielles ou mentales réduites ou ne possédant pas l'expérience et les connaissances suffisantes, pour autant que ces personnes soient supervisées/aient reçu des instructions et soient conscientes des risques encourus. Les enfants ne peuvent pas jouer avec l'appareil. Le nettoyage et l'entretien par l'utilisateur ne doivent pas être effectués par des enfants, à moins qu'ils ne soient âgés de plus de 8 ans et qu'ils soient supervisés. Tenez l'appareil et le câble hors de portée des enfants de moins de 8 ans.
 - 2 Placez le bloc de base sur une surface stable, plane et résistant à la chaleur, de préférence une table à repasser.
 - 3 Posez le fer uniquement sur le bloc de base.
 - 4 Utilisez le fer exclusivement sur une surface stable.
 - 5 Ne laissez jamais le fer sans surveillance pendant qu'il est branché ou pendant qu'il est sur la planche à repasser.
 - 6 Débranchez le fer avant de le remplir, avant de le nettoyer et après l'usage.
 - 7 N'utilisez pas l'appareil s'il est tombé ou endommagé ou s'il fonctionne mal ou s'il fuit.
 - 8 Si le câble est abîmé, vous devez le faire remplacer par le fabricant, un de ses techniciens agréés ou une personne également qualifiée, pour éviter tout danger.
-  Les surfaces de l'appareil sont chaudes – ne les touchez pas.
-  N'immergez pas l'appareil dans un liquide, ne l'utilisez pas dans une salle de bains, à proximité d'une source d'eau ou à l'extérieur.
- 9 Ne repassez pas les vêtements lorsqu'ils sont portés par une personne – vous risquez de blesser la personne qui les porte.
 - 10 N'utilisez pas l'appareil à d'autres fins que celles décrites dans ce mode d'emploi.
 - 11 Veillez à ne pas rayer la semelle – évitez les boutons, fermetures éclair, etc.
 - 12 L'appareil dispose d'une coupure de protection qui se déclenche en cas de surchauffage. Dans ce cas, l'appareil ne marchera plus et doit être retourné pour être réparé.







pour un usage domestique uniquement

schémas	8 bloc de base	 voyant vapeur
1 voyant du thermostat	9 réservoir d'eau	 voyant eau
2 verrou	10 cartouche anti-calcaire	 interrupteur du chauffe-eau
3 bouton de vapeur	11 eau	14 commande de vapeur
4 câble et tuyau de vapeur	12 couvercle	 vapeur maximum
5 semelle	13 poignée	 vapeur modérée
6 sorties de vapeur	 interrupteur du fer à repasser	 attention
7 thermostat		 surface chaude

AVANT LA PREMIÈRE UTILISATION





- Retirez tous les labels, étiquettes ou emballages du fer et de la semelle.
- Ne vous inquiétez pas si le fer fume légèrement au départ, il s'arrêtera lorsque l'article sèche.
- Repassez un vieux morceau de tissu en coton pour nettoyer la semelle.

PRÉPARATION

- 1 Cherchez les symboles d'entretien textile (   ).
- 2 Commencez par les articles qui doivent être repassés à température modérée , continuez par ceux qui exigent une température médium  et finissez par ceux qui doivent être repassé à une forte température .

réglage du thermostat

indications sur l'étiquette



-  froid – nylon, acrylique, polyester
-  moyennement chaud – laine, mélanges de polyester
-  chaud – coton, lin.
-  ne pas repasser

positions du thermostat



-
-
- /max

- * Si les instructions sur l'étiquette de l'article ne correspondent pas à ce guide, veuillez suivre les indications sur l'étiquette.

REMPLISSAGE



- 3 Réglez l'interrupteur  sur ○.
- 4 Réglez l'interrupteur  sur ○.
- 5 Débranchez l'appareil.
- 6 Vous pouvez extraire le réservoir d'eau et le remplir au robinet ou le maintenir en place et le remplir avec une carafe.
- 7 Prenez la partie inférieure et avant du réservoir
- 8 Tirez sur le réservoir pour l'extraire du bloc de base
- 9 Ouvrez le couvercle de l'orifice de remplissage.
- 10 Remplissez le réservoir jusqu'au marquage MAX.
- 11 N'ajoutez rien à l'eau – vous endommageriez le fer.
- 12 Fermez le couvercle de l'orifice de remplissage.
- 13 Faites glisser le réservoir dans le bloc de base jusqu'à ce que le taquet s'enclenche en place.

MISE EN MARCHÉ

- 14 Réglez le thermostat sur •.
- 15 Branchez la prise sur le secteur.
- 16 Réglez l'interrupteur  sur |.
- 17 L'interrupteur va s'allumer.
- 18 Réglez l'interrupteur  sur |.
- 19 L'interrupteur va s'allumer.
- 20 Lorsque le chauffe-eau est prêt à produire de la vapeur (2-3 minutes), le voyant  s'allumera.
- 21 Le voyant s'allumera et s'éteindra en fonction de l'opération du thermostat pour maintenir la température.

- 22 Réglez le thermostat sur la position que vous souhaitez à côté du voyant du thermostat.
- 23 Le voyant du thermostat va s'allumer
- 24 Quand la température désirée sera atteinte, le voyant du thermostat s'éteindra.
- 25 Le voyant s'allumera et s'éteindra en fonction de l'opération du thermostat pour maintenir la température.

REPASSAGE À LA VAPEUR

- ✳ Si vous prévoyez d'utiliser de la vapeur, le réglage de la température doit être sur  ou plus haut.
- 26 Réglez la commande de vapeur sur la position désirée ( = vapeur modérée,  = vapeur maximum).
- 27 Appuyez sur le bouton de vapeur pour produire de la vapeur, lâchez-le pour arrêter la vapeur.
- 28 Pour un flux constant de vapeur, appuyez sur le bouton de vapeur, puis faites glisser le verrou (à l'arrière du bouton) en arrière, vers la partie postérieure du fer pour bloquer le bouton.
- 29 Faites glisser le verrou vers l'avant pour débloquer le bouton et revenir à un fonctionnement normal.

BRUIT DE LA POMPE

- 30 À mesure que vous utilisez la vapeur, la pompe se mettra à fonctionner afin de pomper plus d'eau dans le chauffe-eau.
- 31 Cela produira assez de bruit au début, pour ensuite devenir plus silencieux et finalement s'arrêter.
- 32 Vous pouvez continuer à repasser – la pompe a une capacité suffisante pour assurer le fonctionnement continu.

REPASSAGE À SEC

- 33 Vous pouvez repasser à sec tout simplement en n'appuyant pas sur le bouton de vapeur, mais si vous souhaitez vous assurer de ne pas appuyer involontairement sur ce bouton, vous devriez repasser avec un réservoir vide.
- 34 Effectuez d'abord votre repassage à sec, puis éteignez le fer, remplissez le réservoir et faites ensuite votre repassage à la vapeur.





VAPEUR VERTICALE

- 35 Enlevez des plis de vêtements pendants, de rideaux pendants et de tissus intégrés aux meubles.
- 36 Assurez-vous qu'il y a une ventilation adéquate derrière le tissu, sinon vous risquez le développement d'humidité qui peut causer de la moisissure.
- 37 Assurez-vous qu'il n'y a rien derrière le tissu que la vapeur pourrait endommager.
- 38 Assurez-vous que les poches, les revers et les manchettes sont vides.
- 39 Réglez le thermostat sur **max**.
- 40 Enlevez le fer du tissu.
- 41 Appuyez sur le bouton de vapeur pour produire de la vapeur, lâchez-le pour arrêter la vapeur.

NIVEAU D'EAU BAS

- 42 Lorsque le niveau de l'eau est faible, le voyant  s'éteint.
- 43 Éteignez le fer, débranchez-le et remplissez-le d'eau.

APRÈS L'USAGE

- 44 Placez le fer sur le bloc de base.
- 45 Réglez le thermostat sur **•**.
- 46 Réglez l'interrupteur  sur .
- 47 Réglez l'interrupteur  sur .
- 48 Débranchez l'appareil.

NETTOYAGE

49 Débranchez l'appareil et laissez-le refroidir avant de le nettoyer ou de le ranger.

50 Nettoyez l'extérieur de l'appareil avec un chiffon humide.

51 Enlevez des tâches de la semelle avec un peu de vinaigre.

CARTOUCHE ANTI-CALCAIRE

52 Changez régulièrement la cartouche anti-calcaire.

53 Un utilisateur moyen qui effectue du repassage à la vapeur pendant deux heures par semaine, doit changer la cartouche toutes les 4 à 6 semaines dans une zone où l'eau est douce, ou toutes les 2 à 3 semaines dans une zone où l'eau est dure.

54 Vérifiez la sortie de vapeur. Si elle diminue de manière substantielle, veuillez remplacer la cartouche.

REMPLACEMENT DE LA CARTOUCHE

55 Extrayez le réservoir d'eau de la base, retirez la cartouche usée, déposez la nouvelle cartouche et remettez le réservoir en place.

CARTOUCHES DE RECHANGE

56 Pour obtenir des cartouches de rechange, veuillez prendre contact avec le service après-vente.



PROTECTION ENVIRONNEMENTALE



Afin d'éviter des problèmes environnementaux ou de santé occasionnés par les substances dangereuses contenues dans les appareils électriques et électroniques, les appareils présentant ce symbole ne peuvent pas être éliminés avec les déchets ménagers, mais doivent faire l'objet d'une récupération sélective en vue de leur réutilisation ou recyclage.

Lees de instructies, bewaar ze goed en geef ze met het apparaat mee wanneer u deze aan een derde geeft



BELANGRIJKE VEILIGHEIDSMATREGELEN

Volg de gebruikelijke veiligheidsmaatregelen, zoals:

- 1 Dit apparaat kan gebruikt worden door kinderen van 8 jaar en ouder en personen met verminderde lichamelijke, zintuiglijke en verstandelijke vaardigheden of die onvoldoende ervaring of kennis hebben, indien zij onder toezicht staan of goed geïnformeerd zijn en zij de risico's begrijpen. Kinderen mogen niet met het apparaat spelen. Schoonmaak en gebruikersonderhoud mag niet door kinderen uitgevoerd worden, tenzij ze ouder dan 8 zijn en onder toezicht staan. Houd het apparaat en het snoer buiten het bereik van kinderen van jonger dan 8 jaar.
 - 2 Zet de basis op een stabiele, horizontale, hittebestendige ondergrond, bij voorkeur een strijkplank.
 - 3 Zet het strijkijzer op de basis.
 - 4 Gebruik het strijkijzer alleen op een stabiele ondergrond.
 - 5 Laat het strijkijzer nooit onbeheerd achter met de stekker in het stopcontact, of wanneer deze op de strijkplank staat.
 - 6 Haal de stekker uit het stopcontact tijdens het vullen, reinigen of na gebruik.
 - 7 Gebruik het apparaat niet als het gevallen is, beschadigd, slecht functioneert of lekt.
 - 8 Indien het snoer beschadigd is, moet het door de fabrikant, een technicus of een ander deskundig persoon vervangen worden om eventuele risico's te vermijden.
-  **Het oppervlak van het apparaat zal heet worden – niet aanraken.**
-  Dompel het apparaat niet in vloeistoffen; gebruik het apparaat niet in de badkamer, in de buurt van water of in de open lucht.
- 9 Strijk geen kleding terwijl deze gedragen wordt – u kunt de drager verwonden.
 - 10 Gebruik het apparaat niet voor andere doeleinden dan degene die in deze gebruiksaanwijzing worden beschreven.
 - 11 Let op voor krassen op de zoolplaat – vermijdt knopen, ritsluitingen, etc.
 - 12 Het apparaat is uitgerust met een thermische beschermingszekering, die bij oververhitting in werking treedt. Wanneer dit gebeurt, werkt het apparaat niet meer en moet het worden gerepareerd.

uitsluitend voor huishoudelijk gebruik

afbeeldingen	8 basis	 water klaar-lampje
1 thermostaatlampje	9 reservoir	 ketelschakelaar
2 vergrendeling	10 antikalkpatroon	14 stoomregelaar
3 stoomregelaar	11 water	 hoog stoom
4 kabel en stoompijp	12 deksel	 laag stoom
5 zool	13 greep	
6 stoomgaten	 strijkijzerschakelaar	 voorzichtig heet oppervlak
7 temperatuurregelaar	 stoom klaar-lampje	

VOOR HET EERSTE GEBRUIK





- Verwijder alle labels, stickers en verpakkingsmateriaal van het strijkijzer en de zool.
- Maak u geen zorgen als het strijkijzer in het begin een beetje rookt. Dat zal ophouden tijdens het gebruik.
- Strijk een oude lap katoen om de zoolplaat te reinigen.

VOORBEREIDING

- 1 Controleer de symbolen van de stof (   ).
- 2 Strijk eerst de kledingstukken die een lage temperatuur  nodig hebben, dan die op middelmatige temperatuur  en eindig met de kledingstukken die een hoge temperatuur  nodig hebben.

overzicht voor de juiste temperatuurinstelling

aanduiding op kledinglabel



-  koud – nylon, acryl en polyester
-  warm – wol, mix met polyester
-  heet – katoen, linnen
-  niet strijken

temperatuurinstelling



-
-
- /max

* Wanneer de labelaanduiding verschilt van dit overzicht, volg dan de labelaanduiding.

VULLEN



- 3 Verplaats de  -schakelaar naar ○.
- 4 Verplaats de  -schakelaar naar ○.
- 5 Haal de stekker van het apparaat uit het stopcontact.
- 6 U kunt het reservoir verwijderen en het toestel vullen onder een kraan, of u kunt het op zijn plaats laten en vullen met een kan.
- 7 Pak de voorkant van het reservoir onderaan vast.
- 8 Trek het reservoir uit de basis.
- 9 Open het deksel
- 10 Vul het reservoir tot het MAX peil.
- 11 Voeg niets aan het water toe – u beschadigt het strijkijzer.
- 12 Sluit het deksel.
- 13 Glijd het reservoir in de basis tot het lipje op zijn plaats klikt.

AANZETTEN

- 14 Zet de temperatuurregelaar op •.
- 15 Steek de stekker in het stopcontact.
- 16 Verplaats de  -schakelaar naar |.
- 17 De schakelaar zal oplichten.
- 18 Verplaats de  -schakelaar naar |.
- 19 De schakelaar zal oplichten.
- 20 Als de boiler klaar is om stoom te genereren (2-3 minuten) gaat het  lampje aan.
- 21 Daarna zal het lampje knipperen om de juiste temperatuur te behouden.

- 22 Draai aan de temperatuurregelaar om de instelling die u wenst te gebruiken naast het thermostaatlampje te plaatsen.
- 23 Het thermostaatlampje gaat aan.
- 24 Wanneer het strijkijzer de ingestelde temperatuur benadert, schakelt het thermostaatlampje uit.
- 25 Daarna zal het lampje knipperen om de juiste temperatuur te behouden.

STOOMSTRIJKEN

- ★ Wanneer u stoom wilt gebruiken, moet de temperatuur op  of hoger zijn ingesteld.
- 26 Zet de stoomregelaar op de gewenste stand ( = laag,  = hoog).
- 27 Druk op de stoomregelaar om stoom te genereren, laat hem los om de stoom te stoppen.
- 28 Voor een constante stroomstroom drukt u op de stoomregelaar en glijdt de vergrendeling (achter op de knop) naar achteren, naar de achterkant van het strijkijzer, om de knop te vergrendelen.
- 29 Glijd de vergrendeling naar voren om te ontgrendelen en terug te gaan naar normaal gebruik.

POMPGELUID

- 30 Wanneer u stoom gebruikt, zal de pomp meer water in de ketel pompen.
- 31 Dit kan in het begin aardig wat geluid maken, vervolgens zal het geluid afnemen, en uiteindelijk stoppen.
- 32 U kunt uw strijkijzer blijven gebruiken - de pomp is groot genoeg om bij te blijven.

DROOGSTRIJKEN

- 33 U kunt droog strijken door niet op de stoomregelaar te drukken maar als u er zeker van wilt zijn dat u er niet per ongeluk op drukt, moet u met een leeg reservoir strijken.
- 34 Strijk eerst, schakel uit, vul het reservoir en strijk met stoom.



VERTICAAL STRIJKEN

- 35 Verwijder de kreuken uit hangende kleding, hangende gordijnen en meubelstoffen.
- 36 Controleer of er voldoende ventilatie achter de stof zit. Mocht dit niet het geval zijn, dan kan vocht zich ophopen en schimmel veroorzaken.
- 37 Controleer of er niets achter de stof aanwezig is, dat door stoom kan worden beschadigd.
- 38 Controleer of de zakken leeg zijn, en de omslagen en manchetten verwijderd zijn.
- 39 Zet de temperatuurregelaar op **max**.
- 40 Houd het strijkijzer boven de stof.
- 41 Druk op de stoomregelaar om stoom te genereren, laat hem los om de stoom te stoppen.

WEINIG WATER

- 42 Wanneer het waterniveau laag is, zal het  -lampje uitgaan.
- 43 Schakel het toestel uit, verwijder de stekker en vul het reservoir.

NA GEBRUIK

- 44 Zet het strijkijzer op de basis.
- 45 Zet de temperatuurregelaar op ●.
- 46 Verplaats de  -schakelaar naar ○.
- 47 Verplaats de  -schakelaar naar ○.
- 48 Haal de stekker van het apparaat uit het stopcontact.

REINIGEN

- 49 Verwijder de stekker van het apparaat uit het stopcontact en laat het afkoelen voor u het schoonmaakt en opbergt.
- 50 Maak de buitenzijde van het apparaat schoon met een vochtige doek.
- 51 Haal spatten op de zool weg met wat azijn.

DE ANTIKALKPATROON

52 Vervang de antikalkpatroon regelmatig.

53 Bij gemiddeld gebruik, ongeveer 2 uur per week stoomstrijken, moet de patroon om de 4 tot 6 weken vervangen worden in een zone met zacht water, en 2 tot 3 weken in een zone met hard water.

54 Controleer de stoomproductie. Als deze aanzienlijk daalt, vervangt u de patroon.

DE PATROON VERVANGEN

55 Verwijder het reservoir uit de basis, verwijder het oude patroon, plaats een nieuw patroon en vervang vervolgens het reservoir.

RESERVEPATRONEN

56 Neem contact op met de klantenservice voor reservepatronen.

MILIEUBESCHERMING

Om milieu- en gezondheidsproblemen als gevolg van gevaarlijke stoffen in elektrische en elektronische producten te vermijden, mogen apparaten met dit symbool niet worden weggegooid met niet-gesorteerd gemeentelijk afval, maar moeten ze worden teruggewonnen, opnieuw gebruikt of gerecycled.

Leggere le istruzioni e conservarle al sicuro. In caso di cessione dell'apparecchio ad altre persone, consegnare anche le istruzioni.

NORME DI SICUREZZA IMPORTANTI

Osservare le precauzioni fondamentali di sicurezza e in particolare quanto segue:

- 1 L'apparecchio può essere utilizzato da bambini di almeno 8 anni e da persone con ridotte capacità fisiche, sensoriali o mentali o senza esperienza e conoscenza a condizione che vengano controllate/istruite e capiscano i pericoli in cui si può incorrere. I bambini non devono giocare con l'apparecchio. La pulizia e la manutenzione da parte dell'utente non devono essere effettuate da bambini di età inferiore agli 8 anni e sotto il controllo di un adulto. Tenere l'apparecchio e il cavo fuori dalla portata dei bambini di età inferiore agli 8 anni.
- 2 Collocare l'unità base su una superficie stabile, piana e resistente al calore, preferibilmente su un asse da stiro.
- 3 Mettere in pausa il ferro esclusivamente sull'unità base
- 4 Utilizzare il ferro sempre su una superficie stabile
- 5 Non lasciare il ferro incustodito con la spina inserita nella presa di corrente o mentre si trova sull'asse da stiro.
- 6 Staccare la spina dalla presa di corrente prima di riempire il ferro, prima di pulirlo e dopo averlo utilizzato.
- 7 Non utilizzare l'apparecchio se è caduto o è danneggiato o in caso di malfunzionamento o di perdite.
- 8 Se il cavo è danneggiato, farlo cambiare dal fabbricante, da un rivenditore autorizzato o da personale similmente qualificato, per evitare pericoli.

 **Le superfici dell'apparecchio diventeranno calde – non toccare.**

 Non immergere l'apparecchio, non utilizzarlo in bagno, vicino all'acqua o all'aperto.







- 9 Non passare il ferro sugli abiti mentre sono indossati – potreste causare dei danni alla persona che li indossa.
- 10 Non usare l'apparecchio per altri scopi se non quelli per i quali è stato progettato, di seguito descritti in questo manuale di istruzioni.
- 11 Non graffiare la piastra – evitare di passare su bottoni, zip etc.
- 12 Un fusibile termico di protezione evita un surriscaldamento eccessivo dell'apparecchio. Se il fusibile entra in funzione, l'apparecchio si blocca e deve essere riparato.

solo per uso domestico

PRIMA DI UTILIZZARE L'APPARECCHIO PER LA PRIMA VOLTA





- Rimuovere tutte le eventuali etichette, gli adesivi o parti d'imballaggio dal ferro e dalla piastra.

immagini

1 spia del termostato	8 unità base	 spia acqua pronta
2 blocco	9 serbatoio	 interruttore caldaia
3 pulsante vapore	10 cartuccia anticalcare	14 controllo vapore
4 cavo e condotto vapore	11 acqua	 vapore elevato
5 piastra	12 coperchio	 vapore basso
6 fori	13 impugnatura	 attenzione superficie calda
7 controllo della temperatura	 interruttore ferro da stiro	





- Non preoccuparsi se dal ferro appena acceso esce un po' di fumo. Appena si inizierà a utilizzare l'apparecchio il fumo cesserà di uscire.
- Stirare un vecchio scampolo di cotone per pulire la piastra.

PREPARAZIONE

- 1 Controllare i simboli per una corretta stiratura dei capi ().
- 2 Iniziare a stirare i tessuti che necessitano basse temperature , poi quelli che necessitano medie temperature  e finire con quelli che richiedono alte temperature .

guida per la regolazione della temperatura

simboli sull'etichetta del capo





-  freddo - nylon, acrilico, poliestere
-  caldo - lana, misto poliestere
-  bollente - cotone, lino
-  non stirare

regolazione della temperatura









- ✳ Se le istruzioni sull'etichetta del capo sono diverse da quelle di questa guida, seguire le istruzioni sull'etichetta.

RIEMPIMENTO



- 3 Spostare l'interruttore  su .
- 4 Spostare l'interruttore  su .
- 5 Staccare la spina dalla presa di corrente.
- 6 È possibile smontare il serbatoio per riempirlo dal rubinetto o lasciarlo al suo posto e riempirlo con un boccale.
- 7 Afferrare la parte anteriore del fondo del serbatoio
- 8 Estrarre il serbatoio dall'unità base
- 9 Sollevare il coperchio dell'apertura di riempimento.
- 10 Riempire il serbatoio fino al livello MAX.
- 11 Non aggiungere nulla nell'acqua: in caso contrario il ferro potrebbe subire danni.
- 12 Abbassare il coperchio dell'apertura di riempimento.
- 13 Far scorrere il serbatoio nell'unità base fino a che il fermo scatti in posizione.

ACCENSIONE

- 14 Posizionare la temperatura su .
- 15 Inserire la spina nella presa di corrente.
- 16 Spostare l'interruttore  su .
- 17 L'interruttore si accenderà.
- 18 Spostare l'interruttore  su .
- 19 L'interruttore si accenderà.
- 20 Nel momento in cui la caldaia sarà pronta a generare vapore (2-3 minuti) la spia  si illuminerà.
- 21 La spia luminosa poi si accenderà e si spegnerà ciclicamente perché il termostato funziona per mantenere la temperatura selezionata.

- 22 Ruotare la manopola del controllo temperatura per portare l'impostazione desiderata vicino alla spia del termostato.
- 23 La spia del termostato si accende.
- 24 Quando il ferro raggiunge la temperatura desiderata, la spia del termostato si spegne.
- 25 La spia luminosa poi si accenderà e si spegnerà ciclicamente perché il termostato funziona per mantenere la temperatura selezionata.

STIRATURA A VAPORE

- ★ Se si desidera stirare a vapore, la temperatura deve essere impostata su  o su una temperatura superiore.
- 26 Impostare il vapore dove si desidera ( = vapore,  = vapore massimo).
- 27 Premere il pulsante vapore per produrre vapore e rilasciarlo per arrestarne l'erogazione.
- 28 Per un'erogazione costante di vapore, premere il pulsante vapore, far scorrere indietro la levetta (sul retro del pulsante), verso il retro del ferro, in modo da bloccare il pulsante.
- 29 Per sbloccarlo e tornare alla modalità d'uso normale, far scorrere la levetta in avanti.

RUMORE POMPA

- 30 Durante l'uso del vapore, la pompa funzionerà per pompare più acqua nella caldaia.
- 31 Inizialmente ci sarà un po' di rumore, poi il rumore diminuirà fino a fermarsi.
- 32 È possibile continuare a stirare – la pompa è abbastanza grande da poter continuare.

STIRATURA A SECCO

- 33 È possibile asciugare il ferro semplicemente non premendo il pulsante vapore; tuttavia per essere sicuri di non premerlo accidentalmente è possibile stirare a serbatoio vuoto.
- 34 Effettuare dapprima la stiratura a secco, quindi spegnere, riempire il serbatoio e procedere con la stiratura a vapore.





VAPORE VERTICALE

- 35 Rimuove le pieghe da abiti appesi, da tende e da tessuti per arredamenti.
- 36 Assicurarsi che ci sia una ventilazione adeguata dietro il tessuto, altrimenti potrebbe crearsi umidità, causando la formazione di muffa.
- 37 Assicurarsi che non ci sia niente dietro il tessuto che possa essere danneggiato dal vapore.
- 38 Controllare che le tasche, i risvolti e i polsini siano vuoti.
- 39 Posizionare la temperatura su **max**.
- 40 Sollevare il ferro dal capo.
- 41 Premere il pulsante vapore per produrre vapore e rilasciarlo per arrestarne l'erogazione.

LIVELLO DELL'ACQUA BASSO

- 42 Quando il livello dell'acqua si abbasserà, la spia contrassegnata dal simbolo  si spegnerà.
- 43 Speggnere, scollegare e riempire.

DOPO L'UTILIZZO

- 44 Collocare il ferro sull'unità base.
- 45 Posizionare la temperatura su .
- 46 Spostare l'interruttore  su .
- 47 Spostare l'interruttore  su .
- 48 Staccare la spina dalla presa di corrente.

PULIZIA

- 49 Staccare la spina dalla presa di corrente e lasciare che l'apparecchio si raffreddi prima di pulirlo o di metterlo via.
- 50 Pulire le superfici esterne dell'apparecchio con un panno umido.
- 51 Rimuovere le macchie sulla piastra con un po' di aceto.

CARTUCCIA ANTICALCARE

52 Sostituire regolarmente la cartuccia anticalcare.

53 Un utente medio che stira a vapore per 2 ore a settimane dovrebbe sostituire la cartuccia ogni 4 - 6 settimane nelle aree con acqua morbida oppure ogni 2 - 3 settimane nelle aree con acqua dura.

54 Controllare l'erogazione di vapore. Se essa si riduce notevolmente, sostituire la cartuccia.

SOSTITUZIONE DELLA CARTUCCIA

55 Smontare il serbatoio dall'unità base, sollevare la vecchia cartuccia, passare alla nuova, poi rimontare il serbatoio.

CARTUCCE DI RICAMBIO

56 Per le cartucce di ricambio, contattare il servizio post-vendita.



PROTEZIONE AMBIENTALE

Per evitare danni all'ambiente e alla salute causati da sostanze pericolose delle parti elettriche ed elettroniche, gli apparecchi contrassegnati da questo simbolo non devono essere smaltiti con i rifiuti non differenziati ma recuperati, riutilizzati o riciclati.

Lea las instrucciones, guárdelas en un lugar seguro y, en caso de dar el aparato a otra persona, entrégueselas también.



MEDIDAS DE SEGURIDAD IMPORTANTES

Siga las precauciones básicas de seguridad, incluyendo:

- 1 L'apparecchio può essere utilizzato da bambini di almeno 8 ani e da persone con ridotte capacità fisiche, sensoriali o mentali o senza esperienza e conoscenza a condizione che vengano controllate/istruite e capiscano i pericoli in cui si può incorrere. I bambini non devono giocare con l'apparecchio. La pulizia e la manutenzione da parte dell'utente non devono essere effettuate da bambini di età inferiore agli 8 anni e sotto il controllo di un adulto. Tenere l'apparecchio e il cavo fuori dalla portata dei bambini di età inferiore agli 8 anni.
- 2 Sitúe la base sobre una superficie estable, nivelada y resistente al calor, a ser posible una tabla de planchar.
- 3 Ponga la plancha solamente sobre la base.
- 4 Utilice la plancha solo sobre una superficie estable.
- 5 No deje la plancha desatendida mientras esté enchufada o apoyada en la tabla de planchar.
- 6 Desenchufe la plancha antes de llenarla, limpiarla y después de usarla.
- 7 No haga funcionar el aparato si se ha caído o dañado o gotea y no funciona correctamente.
- 8 Si el cable está dañado, éste deberá ser cambiado por el fabricante, su agente de servicio, o alguien con cualificación similar para evitar peligro.

 Las superficies del aparato estarán calientes; no las toque.









 No ponga el aparato en líquidos,, no lo use en un cuarto de baño, cerca del agua, o al aire libre.

- 9 No planche sobre ropa puesta, la persona que la lleve sufrirá lesiones.
- 10 No use el aparato para ningún fin distinto a los descritos en estas instrucciones.
- 11 Tenga cuidado de no rayar la suela; evite botones, cremalleras, etc.
- 12 El aparato tiene un fusible térmico de protección que se fundirá si se sobrecalienta. Si esto sucede, el aparato dejará de funcionar y deberá llevarlo a reparar.

solo para uso doméstico





ANTES DE USAR POR PRIMERA VEZ

- Retire todas las etiquetas, pegatinas o embalaje de la plancha y de la suela.
- No se preocupe si la plancha produce un poco de humo al principio, parará cuando el elemento empiece a funcionar.

ilustraciones	8 base	 luz del agua
1 luz del termostato	9 depósito	 interruptor del calentador de agua
2 cierre	10 cartucho antical	14 control de vapor
3 botón de salida de vapor	11 agua	 vapor alto
4 cable y tubo de vapor	12 tapa de la entrada de agua	 vapor bajo
5 suela	13 mango	 atención
6 salidas de vapor	 interruptor de la plancha	 superficie caliente
7 control de temperatura	 luz del vapor	





- Planche una vieja pieza de tejido de algodón para limpiar la suela.

PREPARACIÓN

- 1 Compruebe los símbolos del tejido ().
- 2 Planche primero aquellos tejidos que requieren bajas temperaturas , luego aquellos que requieren temperaturas medias , y finalice con aquellos que necesiten altas temperaturas .

guía de selección de temperatura

indicaciones de las etiquetas



-  frío – nylon, acrílicos, poliéster
-  templado – lana, mezcla de poliéster
-  caliente – algodón, lino
-  no planchar

selección de temperatura





- * Si las instrucciones en la etiqueta del tejido difieren de las de esta guía, siga las instrucciones de la etiqueta.

LLENADO



- 3 Mueva el interruptor con el símbolo  a la posición ○.
- 4 Mueva el interruptor con el símbolo  a la posición ○.
- 5 Desenchufe el aparato.
- 6 Puede retirar el depósito y llenarlo con agua del grifo, o bien dejarlo en su sitio y llenarlo usando una jarra de agua.
- 7 Sujete el frontal de la parte inferior del depósito
- 8 Extraiga el depósito de la base.
- 9 Abra la tapa de la entrada de agua.
- 10 Llene el depósito hasta la marca MAX.
- 11 No añada nada al agua o dañará la plancha.
- 12 Cierre la tapa de la entrada de agua.
- 13 Deslice el depósito en la base hasta que la pestaña se cierre con un clic.

ENCENDIDO

- 14 Gire el control de temperatura hasta ●.
- 15 Enchufe el aparato a la corriente.
- 16 Mueva el interruptor con el símbolo  a la posición |.
- 17 El interruptor se iluminará.
- 18 Mueva el interruptor con el símbolo  a la posición |.
- 19 El interruptor se iluminará.
- 20 Cuando el calentador esté listo para generar vapor (2-3 minutos), el indicador luminoso  se encenderá.
- 21 Entonces empezará a encenderse y apagarse ya que el termostato estará trabajando para mantener la temperatura.
- 22 Gire el control de temperatura hasta la posición deseada, junto a la luz del termostato.
- 23 La luz del termostato se encenderá.

- 24 Cuando la plancha alcance la temperatura que usted ha escogido, la luz del termostato se apagará.
- 25 Entonces empezará a encenderse y apagarse ya que el termostato estará trabajando para mantener la temperatura.

PLANCHADO DE VAPOR

- ★ Si tiene intención de utilizar el vapor, la posición de la temperatura debe ser  o superior.
- 26 Ponga el control de vapor hacia la posición que usted quiera ( = bajo,  = alto).
- 27 Presione el botón de salida de vapor para producir vapor, suéltelo para dejar de producir vapor.
- 28 Para conseguir un flujo constante de vapor, presione el botón de salida de vapor y deslice el pestillo (en la parte trasera del botón) hacia atrás, hacia la parte trasera de la plancha, para bloquear el botón.
- 29 Deslice el pestillo hacia delante para desbloquearlo y volver al uso normal.

RUIDO DE LA BOMBA

- 30 Al hacer uso del vapor, la bomba enviará más agua al calentador de agua.
- 31 Al principio hará ruido, que irá disminuyendo hasta parar.
- 32 Puede seguir usando la plancha aunque no haga ruido; la bomba es lo suficientemente potente para seguir funcionando.

PLANCHADO EN SECO

- 33 Puede secar la plancha simplemente dejando de presionar el botón de salida de vapor, pero si desea asegurarse de que no lo presiona accidentalmente, es aconsejable planchar con el depósito vacío.
- 34 Realice primero el planchado en seco, a continuación apague el aparato, rellene el depósito y realice el planchado a vapor.





PLANCHADO VERTICAL

- 35 Quite las arrugas de la ropa colgada, cortinas y tejidos en muebles.
- 36 Compruebe que hay suficiente ventilación detrás del tejido, ya que si no podrían aparecer humedad y moho.
- 37 Compruebe que no hay nada detrás del tejido que pueda ser dañado por el vapor.
- 38 Compruebe que bolsillos, dobladillos y puños estén vacíos.
- 39 Gire el control de temperatura hasta **max**.
- 40 Levante la plancha del tejido.
- 41 Presione el botón de salida de vapor para producir vapor, suéltelo para dejar de producir vapor.

NIVEL DE AGUA BAJO

- 42 Al bajar el nivel de agua se apagará la luz .
- 43 Apague la plancha, desenchúfela y rellene el depósito de agua.

DESPUÉS DEL USO

- 44 Ponga la plancha en la base.
- 45 Gire el control de temperatura hasta .
- 46 Mueva el interruptor con el símbolo  a la posición .
- 47 Mueva el interruptor con el símbolo  a la posición .
- 48 Desenchufe el aparato.

LIMPIEZA

- 49 Desenchufe el aparato y déjelo enfriar antes de limpiarlo y guardarlo.
- 50 Limpie las superficies exteriores del aparato con un paño húmedo.
- 51 Quite las manchas de la suela con un poco de vinagre.

EL CARTUCHO ANTICAL

52 Cambie el cartucho antical periódicamente.

53 Un usuario medio que planche a vapor 2 horas a la semana debería cambiar el cartucho cada 4 a 6 semanas en una zona de agua blanda, o cada 2 a 3 semanas en una zona de agua dura.

54 Compruebe la salida del vapor. Si observa una reducción notable del vapor, sustituya el cartucho.

CÓMO CAMBIAR EL CARTUCHO

55 Retire el depósito de la base, extraiga el cartucho usado, coloque un cartucho nuevo y vuelva a poner el depósito en su sitio.

CARTUCHOS DE REPUESTO

56 Para obtener cartuchos de repuesto, póngase en contacto con el servicio posventa.



PROTECCIÓN MEDIOAMBIENTAL

Para evitar problemas medioambientales y de salud provocados por las sustancias peligrosas con que se fabrican los productos eléctricos y electrónicos, los aparatos con este símbolo no se deben desechar junto con el resto de residuos municipales, sino que se deben recuperar, reutilizar o reciclar.

Leia as instruções e guarde-as em lugar seguro. Forneça-as também caso venha a fornecer o aparelho a alguém.



MEDIDAS DE PRECAUÇÃO IMPORTANTES

Siga as seguintes instruções básicas de segurança:

- 1 Este aparelho pode ser usado por crianças com idade de 8 anos ou superior e pessoas com capacidades físicas, sensoriais ou mentais reduzidas ou com falta de experiência e conhecimentos, desde que supervisionadas/instruídas e que compreendam os riscos envolvidos. As crianças não devem brincar com o aparelho. A limpeza e manutenção por parte do utilizador não deverão ser feitas por crianças a não ser que tenham mais de 8 anos e sejam supervisionadas. Mantenha o aparelho e o cabo fora do alcance de crianças com menos de 8 anos.
- 2 Coloque a unidade base numa superfície plana, estável e resistente ao calor, de preferência numa tábua de engomar.
- 3 Pouse sempre o ferro na unidade base.
- 4 Use o ferro sempre numa superfície estável.
- 5 Não deixe o ferro sem vigilância enquanto estiver ligado, ou enquanto estiver na tábua de engomar.
- 6 Desligue o ferro antes de o encher ou limpar, e depois de o utilizar.
- 7 Não utilize o aparelho se estiver danificado, se o seu funcionamento for defeituoso ou se verter.
- 8 Se o cabo estiver danificado, o fabricante, o seu agente de assistência técnica ou alguém igualmente qualificado deverá substituí-lo a fim de evitar acidentes.

 **As superfícies do aparelho ficarão quentes – não lhes toque.**

 Não mergulhe o aparelho em líquidos, nem utilize em casas de banho, próximo de zonas de água ou ao ar livre.

- 9 Não engome as roupas vestidas - a pessoa que as veste sofrerá ferimentos.
- 10 Não utilize o aparelho para quaisquer outras finalidades senão as descritas nestas instruções.
- 11 Tenha cuidado para não arranhar a placa. Evite os botões, os fechos éclair, etc.
- 12 Este aparelho possui um fusível térmico de protecção que reventará se sobreaquecer. Se isto acontecer, o aparelho deixará de funcionar e deverá ser devolvido para reparação.

apenas para uso doméstico

ANTES DE UTILIZAR PELA PRIMEIRA VEZ

- Retire etiquetas, autocolantes e material de embalar do ferro e da placa.
- Não se preocupe se o ferro liberta um bocado de fumo ao princípio. Deixará de o fazer assim que a resistência se adaptar.
- Passe a ferro um pedaço velho de tecido de algodão, para limpar a placa.

esquemas	8 unidade base	luz do modo pronto de água
1 luz do termóstato	9 depósito	interruptor da caldeira
2 fecho	10 cartucho anti-calcário	14 controlo de vapor
3 botão de vapor	11 água	muito vapor
4 cabo e tubo de vapor	12 cobertura	pouco vapor
5 placa	13 pega	
6 saídas de vapor	interruptor do ferro	cuidado
7 controlo de temperatura	luz do modo pronto de vapor	superfície quente

PREPARAÇÃO

- Consulte os símbolos referentes aos cuidados a ter com a roupa que quer passar a ferro ().
- Passes primeiro a ferro as peças de roupa que requeiram temperaturas mais baixas , depois as que requeiram temperaturas médias , e depois passe para as peças que requeiram altas temperaturas .

guia de regulação da temperatura

símbolos nas etiquetas

- frio – nylon, acrílico, poliéster
- morno – lã, misturas de poliéster
- quente – algodão, linho
- não passe a ferro

regulação da temperatura



- * Se as instruções das etiquetas das peças diferirem deste guia, siga as instruções das etiquetas.



ENCHIMENTO

- Mova o interruptor para o ○.
- Mova o interruptor para o ○.
- Desligue o aparelho.
- Pode remover o depósito e enchê-lo através da torneira ou deixá-lo no ferro e enchê-lo através de um jarro.
- Agarre na parte frontal inferior do depósito
- Puxe o depósito para fora da unidade base
- Abra a cobertura.
- Encha o depósito até à marca MAX.
- Não adicione nada à água – danificará o ferro.
- Feche a cobertura.
- Deslize o depósito para a unidade base até a patilha encaixar no seu lugar com um estalido.

LIGAR

- Gire o controlo de temperatura para ●.
- Ligue a ficha à tomada eléctrica.
- Mova o interruptor para o |.
- O interruptor acender-se-á.
- Mova o interruptor para o |.
- O interruptor acender-se-á.
- Quando a caldeira estiver pronta para gerar vapor (2-3 minutos), a luz brilhará.
- A partir daí ir-se-á acendendo e apagando à medida que o termóstato trabalha para manter a temperatura.
- Gire o controlo de temperatura para colocar a posição que deseja junto à luz do termóstato.
- A luz do termóstato acender-se-á.
- Quando o ferro alcançar a temperatura desejada, a luz do termóstato apagar-se-á.
- A partir daí ir-se-á acendendo e apagando à medida que o termóstato trabalha para manter a temperatura.

PASSAR A FERRO COM VAPOR

- ★ Se pretender usar vapor, a definição de temperatura deverá ser  ou superior.
- 26 Regule o controlo de vapor para o nível desejado ( = pouco,  = muito).
- 27 Pressione o botão de vapor para produzir vapor, liberte-o para parar a libertação de vapor.
- 28 Para um fluxo de vapor constante, pressione o botão de vapor, depois deslize o trinco (na parte traseira do botão) para trás, em direcção à parte traseira do ferro, para bloquear o botão.
- 29 Deslize o trinco para a frente para o desbloquear e voltar ao uso normal.

RUÍDO DA BOMBA

- 30 À medida que usa o vapor, a bomba trabalha para enviar mais água para a caldeira.
- 31 Será bastante barulhento no início, depois diminuirá o ruído até parar.
- 32 Pode continuar a engomar, pois a bomba é grande o suficiente para acompanhar.

PASSAR A FERRO A SECO

- 33 Poderá engomar a seco bastando para tal não pressionar o botão de vapor. Porém, se desejar garantir que não o pressiona acidentalmente, deverá engomar com o depósito vazio.
- 34 Engome primeiro a seco, depois desligue, encha o depósito, e engome a roupa a vapor.





PASSAR A FERRO COM VAPOR NA VERTICAL

- 35 Para eliminar rugas de roupa pendurada, cortinas e estofos têxteis.
- 36 Verifique se há ventilação adequada por trás do tecido, para evitar a acumulação de humidade, que poderia provocar o aparecimento de fungos e bolores.
- 37 Verifique se não há nada por trás do tecido que possa ser danificado pelo vapor.
- 38 Verifique se os bolsos, dobras e punhos estão vazios.
- 39 Gire o controlo de temperatura para **max**.
- 40 Levante o ferro do tecido.
- 41 Pressione o botão de vapor para produzir vapor, liberte-o para parar a libertação de vapor.

BAIXO NÍVEL DE ÁGUA

- 42 Quando o nível da água ficar demasiado baixo, a luz  apagar-se-á.
- 43 Desligue o ferro, retire-o da tomada e encha-o de água.

DEPOIS DA UTILIZAÇÃO

- 44 Coloque o ferro na unidade base.
- 45 Gire o controlo de temperatura para **●**.
- 46 Mova o interruptor  para o .
- 47 Mova o interruptor  para o .
- 48 Desligue o aparelho.

LIMPEZA

- 49 Desligue o aparelho da tomada antes de proceder à sua limpeza ou de o arrumar.
- 50 Limpe as superfícies exteriores do aparelho com um pano húmido.
- 51 Elimine as manchas da placa com um bocado de vinagre.

CARTUCHO ANTI-CALCÁRIO

- 52 Substitua regularmente o cartucho anti-calcário.
- 53 O utilizador médio, que engoma a vapor durante 2 horas por semana, deverá substituir o cartucho a cada 4 a 6 semanas numa zona de água macia, e a cada 2 a 3 semanas numa zona de água dura.
- 54 Verifique a produção de vapor. Caso diminua substancialmente, substitua o cartucho.

SUBSTITUIR O CARTUCHO

- 55 Remova o depósito da unidade base, puxe para fora o cartucho velho, encaixe o novo e volte a colocar o depósito.

CARTUCHOS DE SUBSTITUIÇÃO

56 Para a substituição de cartuchos, contacte o serviço pós-venda.



PROTECÇÃO AMBIENTAL

Para evitar problemas ambientais e de saúde devido a substâncias perigosas contidas em equipamentos eléctricos e electrónicos, os aparelhos com este símbolo não deverão ser misturados com o lixo doméstico e sim recuperados, reutilizados ou reciclados.

Læs vejledningen og behold den til senere brug. Lad den følge med apparatet, hvis det overdrages til andre.



VIGTIGE SIKKERHEDSINSTRUKTIONER

Følg altid de grundlæggende sikkerhedsregler, herunder:

- 1 Dette apparat kan anvendes af børn fra 8 år og derover og personer hvis fysiske, sansemæssige eller mentale evner er nedsat, eller personer uden den fornødne erfaring, hvis de er blevet instrueret/har været under opsyn og forstår de forbundne farer. Børn må ikke lege med apparatet. Rengøring og vedligeholdelse må ikke foretages af børn, medmindre de er over 8 år og holdes under opsyn. Apparatet og ledningen skal holdes uden for rækkevidden af børn under 8 år.
- 2 Placer baseenheden på en stabil, plan og varmebestandig overflade, helst et strygebræt.
- 3 Sæt kun strygejernet fra dig på baseenheden.
- 4 Strygejernet må kun anvendes på en stabil overflade.
- 5 Lad ikke strygejernet stå uden opsyn mens det er tilsluttet en stikkontakt, eller mens det står på strygebrættet.
- 6 Træk stikket ud før påfyldning, før rengøring og efter brug.
- 7 Apparatet må ikke bruges, hvis det har været tabt eller er beskadiget, hvis det ikke fungerer korrekt eller lækker.
- 8 Hvis ledningen er beskadiget, skal den udskiftes af producenten, serviceværkstedet eller en tilsvarende kvalificeret fagmand, så eventuelle skader undgås.

 **Apparatets overflader bliver varme – rør dem ikke.**

- ⊘ Nedsænk ikke apparatet i væske, og undlad at anvende det på badeværelset, i nærheden af vand eller udendørs.
- 9 Stryg aldrig tøj, mens det bæres på kroppen – det indebærer risiko for brandskader på personen.
- 10 Anvend ikke apparatet til andre formål end dem, der er beskrevet i denne brugsanvisning.
- 11 Undgå at ridse sålen – undgå knapper, lynlåse osv.
- 12 Apparatet har en varmesikring, som sprænger hvis den overophedes. Hvis det sker, holder apparatet op med at fungere, og skal returneres til reparation.



kun til privat brug

 **FØR APPARATET TAGES I BRUG FØRSTE GANG**

- Fjern alle mærkater, klistermærker og emballage fra strygejernet og sålen.
- Du bør ikke være alarmeret hvis strygejernet ryger en anelse i begyndelsen, det stopper som varmelegemerne varmes igennem.
- Stryg et gammelt stykke bomuldsstof for at rense sålen.





tegninger	8 baseenhed	 vand klar-lampe
1 termostatlampe	9 vandbeholder	 kedelknop
2 lås	10 anti-kalk patron	14 dampregulering
3 dampknop	11 vand	 stærk damp
4 ledning og damprør	12 vandtilførselslåg	 lav damp
5 sål	13 greb	
6 dampudluftningshuller	 strygeknop	 forsigtig varm overflade
7 temperaturvælger	 damp klar-lampe	

FORBEREDELSE

- 1 Tjek tøjet for strygesymboler (.
- 2 Stryg først materialer der kræver lave temperaturer , derefter de som kræver medium temperaturer , og slut af med de der kræver høje temperaturer .

guide til temperaturindstillinger

label markering



-  kølig – nylon, akryl, polyester
-  lun – uld, polyester-miks
-  varm – bomuld, linned
-  stryg ikke

temperaturindstilling



-
-
- /max

- * Hvis instruktionerne på materialets mærkat adskiller sig fra denne guide, følg da instruktionerne på mærket.



PÅFYLDNING

- 3 Sæt -knappen på ○.
- 4 Sæt -knappen på ○.
- 5 Tag stikket ud af stikkontakten.
- 6 Du kan tage vandbeholderen af og fylde den direkte fra vandhanen eller lade den sidde og fylde den med en kande.
- 7 Hold vandbeholderen ved bundens forende.
- 8 Træk vandbeholderen ud af baseenheden.
- 9 Åben låget for vandtilførslen.
- 10 Fyld vandbeholderen til MAX-markeringen.
- 11 Der må ikke tilsættes andre stoffer til vandet – det beskadiger strygejernet.
- 12 Luk låget over vandtilførslen.
- 13 Skyd beholderen ind i baseenheden, indtil låsen går på plads med et klik.

TÆND MASKINEN

- 14 Indstil temperaturen til •.
- 15 Sæt ledningen i stikkontakten.
- 16 Sæt -knappen på |.
- 17 Knappen vil lyse.
- 18 Sæt -knappen på |.
- 19 Knappen vil lyse.
- 20 Når kogerer er klar til at producere damp, (2-3 minutter), lyser  lampen.
- 21 Den vil herefter tænde og slukke som strygejernet arbejder for at opretholde temperaturen.
- 22 Drej temperaturvælgeren, så den ønskede indstilling står ud for termostatlampen.
- 23 Termostatlampen tænder.
- 24 Når strygejernet når den indstillede temperatur går termostatlampen ud.
- 25 Den vil herefter tænde og slukke som strygejernet arbejder for at opretholde temperaturen.

DAMPSTRYGNING

- ★ Hvis du ønsker at bruge dampfunktionen, skal temperaturen være indstillet til  eller derover.
- 26 Indstil dampreguleringen til den indstilling du ønsker ( = lav,  = høj).
- 27 Tryk på dampknappen for at producere damp, og slip for at stoppe dampstrømmen.
- 28 Ønskes en konstant dampstrøm, trykkes på dampknappen og låsen (bag på knappen) skydes tilbage mod strygejernets bagende for at låse knappen i nedtrykket position.
- 29 Skyd låsen fremad for at frigøre den og vende tilbage til normal brug.

STØJ FRA PUMPEN

- 30 Når du stryger med damp, arbejder pumpen for at pumpe mere vand ind i kedlen.
- 31 Det støj er en del i starten, men dæmpes for til sidst at stoppe.
- 32 Du kan fortsætte med at stryge – pumpen er stor nok til at kunne følge med.

TØR-STRYGNING

- 33 Det er muligt at stryge uden damp blot ved at undlade at trykke på knappen. Ønsker man at være helt sikker på ikke utilsigtet at komme til at trykke på knappen, stryges med en tom vandbeholder.
- 34 Stryg det tøj først, der skal stryges uden damp. Sluk strygejernet og fyld vand på beholderen, og stryg derefter det tøj, der skal dampstryges.





VERTIKAL DAMPNING

- 35 Fjern rynker fra hængende stoffer, hængende gardiner, og møbelstoffer.
- 36 Tjek at der er tilstrækkelig ventilation bag stoffet, ellers kan det forekomme at der samles fugt, hvilket kan føre til skimmel.
- 37 Tjek at der ikke er noget bag stoffet, der kan tage skade fra dampen.
- 38 Tjek at lommer, kraver og opslag er tomme.
- 39 Indstil temperaturen til **max**.
- 40 Løft strygejernet fra materialet.
- 41 Tryk på dampknappen for at producere damp, og slip for at stoppe dampstrømmen.

LAV VANDSTAND

- 42 Når vandniveauet bliver lavt vil  –lampen slukke.
- 43 Sluk, tag stikket ud og påfyld vand.

EFTER BRUG

- 44 Placer strygejernet på baseenheden.
- 45 Indstil temperaturen til .
- 46 Sæt -knappen på .
- 47 Sæt -knappen på .
- 48 Tag stikket ud af stikkontakten.

RENGØRING

- 49 Afbryd strømmen til apparatet og lad den køle ned, før den rengøres og stilles væk.
- 50 Rengør apparatets udvendige flader med en fugtig klud.
- 51 Fjern pletter på sålen med en smule eddike.

ANTI-KALK PATRON

- 52 Skift anti-kalk patronen ofte.
- 53 En gennemsnitlig bruger, der stryger med damp 2 timer ugentligt, bør skifte patronen hver 4. til 6. uge i områder med blødt vand og hver 2. til 3. uge i områder med hårdt vand.
- 54 Kontroller dampmængden. Hvis den falder betydeligt, udskiftes patronen.

UDSKIFTNING AF PATRON

- 55 Tag vandbeholderen af baseenheden, tag den gamle patron ud, sæt en ny i og sæt dernæst vandbeholderen på plads igen.

EKSTRA PATRONER

56 Kontakt eftersalgsservice vedrørende ekstra patroner.



MILJØBESKYTTELSE

Elektriske og elektroniske apparater, der er mærket med dette symbol, kan indeholde farlige stoffer, og må ikke bortskaffes med husholdningsaffald, men skal afleveres på en dertil udpeget lokal genbrugsstation for at undgå skade på miljø og menneskers sundhed.

Läs bruksanvisningen och spara den för framtida bruk. Låt bruksanvisningen följa med om du överlåter apparaten.



VIKTIGA SKYDDSÅTGÄRDER

Följ allmänna säkerhetsföreskrifter, däribland följande:

- 1 Denna apparat kan användas av barn från 8 års ålder och uppåt och av personer med nedsatt fysisk, sensorisk eller mental förmåga eller med bristande erfarenhet och kunskap, om personerna i fråga är under uppsikt och har fått anvisningar om hur apparaten fungerar och om de har förstått vilka risker som användningen kan medföra. Barn ska inte leka med apparaten. Rengöring och användarunderhåll ska inte utföras av barn, såvida de inte är över 8 år och är under uppsikt. Håll apparat och elkabel utom räckhåll för barn under 8 år.
- 2 Basenheten ska ställas på en stabil, jämn och värmetålig yta, helst på en strykbräda.
- 3 Strykjärnet ska alltid ställas på basenheten när det inte används.
- 4 Strykjärnet ska bara användas på en stabil yta.
- 5 Lämna inte strykjärnet utan tillsyn när det är inkopplat eller står på strykbrädan.
- 6 Dra ur sladden innan du fyller på vatten eller rengör strykjärnet samt efter användning.
- 7 Använd inte apparaten om den har skadats vid fall eller på annat sätt, om den har något funktionsfel eller om vattnet läcker ut.
- 8 Om sladden är skadad måste den ersättas av tillverkaren, serviceombud eller någon med liknande kompetens för att undvika skaderisker.

 Apparatus ytor blir heta – vidrör dem inte.

 Lägg inte ned apparaten i vätska, använd den inte i badrum, nära vatten eller utomhus.

- 9 Stryk inte kläder direkt mot kroppen – det kan medföra brännskador.
- 10 Använd inte apparaten för några andra ändamål än sådana som beskrivs i denna bruksanvisning.
- 11 Repa inte stryksulan – se upp för knappar, blixtlås och liknande.
- 12 Strykjärnet har en skyddande termosäkring som utlöses vid överhettning. Om detta händer fungerar inte strykjärnet längre och det måste lämnas till reparation.

endast för hushållsbruk



FÖRE FÖRSTA ANVÄNDNINGEN

- Ta bort etiketter, dekalerna och förpackningsmaterial från strykjärn och stryksula.
- Det är inte farligt om strykjärnet ryker lite i början av användningen, det kommer att upphöra när elementets inställning anpassats.

bilder	8 basenhet	indikatorlampa för vatten
1 termostatlampa	9 vattenbehållare	ångknapp
2 låsa (fast)	10 antikalkpatron	14 ångreglage
3 ångknapp	11 vatten	mycket ånga
4 sladd och ångledning	12 vatteninloppslucka	lite ånga
5 stryksula	13 grepp	
6 ångöppningar	strömbrytare	observer het yta
7 temperaturreglage	indikatorlampa för ånga	

- Stryk först på en provbit av bomullstyg för att säkerställa att stryksulan är ren.

FÖRBEREDELSE

- 1 Observera symbolerna för textilvård ().
- 2 Stryk först tyg som kräver låg stryktemperatur , stryk sedan tyg som kräver medeltemperatur och slutligen tyg som kräver hög temperatur .

vägledning för temperaturinställning

skötselråd - märkning

- kallt – nylon, akryl, polyester
- varmt – ull, polyesterblandningar
- hett – bomull, linne
- får inte strykas

temperaturinställningar

-
-
- /max

- * Det är märkningen på textilierna som gäller om denna vägledning inte överensstämmer med den.



PÅFYLLNING

- 3 För strömbrytaren till 0.
- 4 För strömbrytaren till 0.
- 5 Dra ur sladden till apparaten.
- 6 Du kan ta av vattenbehållaren och fylla på vatten från kranen eller låta vattenbehållaren sitta kvar och fylla på vatten från en kanna.
- 7 Håll i vattenbehållarens främre nedre del.
- 8 Dra ut vattenbehållaren från basenheten.
- 9 Öppna vatteninloppsluckan.
- 10 Fyll vattenbehållaren till MAXimal markering (MAX).
- 11 Använd inga tillsatser i vattnet – det skadar strykjärnet.
- 12 Stäng vatteninloppsluckan.
- 13 Skjut in behållaren i basenheten tills spärrhaken fäster den på plats med ett klickljud.

SLÅ PÅ STRÖMMEN

- 14 Vrid temperaturreglaget till •.
- 15 Sätt stickproppen i väggkontakten.
- 16 För strömbrytaren till 1.
- 17 Lampan till strömbrytaren tänds.
- 18 För strömbrytaren till 1.
- 19 Lampan till strömbrytaren tänds.
- 20 När ångberedaren börjar generera ånga (det tar 2–3 minuter) lyser ånglampan .
- 21 Den kommer sedan att tändas och släckas växelvis allteftersom termostaten justerar temperaturen.
- 22 Vrid temperaturreglaget så att önskad inställning är riktad mot termostatlampan.
- 23 Termostatlampan tänds.
- 24 När strykjärnet uppnår den inställda temperaturen slocknar termostatlampan.
- 25 Den kommer sedan att tändas och släckas växelvis allteftersom termostaten justerar temperaturen.

ÅNGSTRYKNING

- ★ Vid ångstrykning måste temperaturinställningen vara  eller högre.
- 26 Sätt ångreglaget på önskad inställning ( = lite ånga,  = mycket ånga).
- 27 Tryck på ångknappen när du vill ha ånga och släpp upp knappen när du inte vill ha det.
- 28 När man vill ha konstant ånga – tryck på ångknappen och lås fast den genom att skjuta spärrhaken bakom knappen tillbaka mot strykjärnets bakre del.
- 29 När man vill återgå till ursprungsläget – skjut spärrhaken framåt för att låsa upp knappen.

LJUD FRÅN PUMPEN

- 30 Efterhand som det behövs mer ånga kommer pumpen att pumpa upp mer vatten i basenheten.
- 31 Ljudet, som uppkommer då, avtar efterhand för att sedan upphöra.
- 32 Under tiden kan du fortsätta att stryka – pumpen har tillräcklig kapacitet för det.

TORRSTRYKNING

- 33 När man vill stryka utan ånga – för att undvika oavsiktliga misstag är det bäst att stryka utan vatten i vattenbehållaren, men man kan också helt enkelt låta bli att trycka på ångknappen.
- 34 Börja med att stryka utan ånga, slå sedan av strömmen, fyll vattenbehållaren och gå över till ångstrykning.



VERTIKAL STRYKNING

- 35 Tar bort skrynlor från hängande kläder och gardiner samt inredningstextilier.
- 36 Kontrollera att det finns tillräcklig ventilation bakom tyget annars kan fukt som leder till mögelangrepp uppkomma.
- 37 Kontrollera att det inte finns något bakom tyget som kan skadas av ångan.
- 38 Kontrollera att fickor, fällar och manschetter är tomma.
- 39 Vrid temperaturreglaget till **max**.
- 40 Lyft upp strykjärnet från tyget.
- 41 Tryck på ångknappen när du vill ha ånga och släpp upp knappen när du inte vill ha det.

LÅG VATTENNIVÅ

- 42 När vattennivån sjunker släcks indikatorlampan  för vatten.
- 43 Stäng av apparaten, ta ur väggkontakten och fyll på vatten.

EFTER ANVÄNDNING

- 44 Ställ strykjärnet på basenheten.
- 45 Vrid temperaturreglaget till **•**.
- 46 För strömbrytaren  till 0.
- 47 För strömbrytaren  till 0.
- 48 Dra ur sladden till apparaten.

RENGÖRING

- 49 Dra ur sladden på apparaten och låt den kallna innan den görs ren eller ställs undan.
- 50 Rengör ytorna på apparatens utsida med en fuktig trasa.
- 51 Ta bort fläckar på stryksulan med lite ättika.

ANTIKALKPATRONEN

- 52 Byt ut antikalkpatronen regelbundet.
- 53 Vid en genomsnittlig användning av strykjärnet, dvs. 2 timmar i veckan, bör patronen bytas ut efter 4–6 veckor (mjukt vatten) och efter 2–3 veckor (hårt vatten).
- 54 Kontrollera utloppet av ånga. Om det minskar märkbart bör patronen bytas ut.

UTBYTE AV PATRONEN

- 55 Ta av vattenbehållaren från basenheten, lyft av den gamla patronen, sätt in den nya och sätt sedan tillbaka vattenbehållaren.

ÅTERFÖRSÄLJNING AV PATRONER

56 Kontakta kundtjänst för frågor angående återförsäljning av patroner.



MILJÖSKYDD

För att undvika miljö- och hälsoproblem som beror på farliga ämnen i elektriska och elektroniska produkter får inte apparater som är märkta med denna symbol kastas tillsammans med osorterat hushållsavfall utan de ska tillvaratagas, återanvändas eller återvinnas.

Les instruksjonene, oppbevar dem på et trygt sted, og send de med apparatet hvis du gir det videre.



VIKTIG SIKKERHETSTILTAK

Følg sikkerhetsinstruksene, inkludert

- 1 Dette apparatet kan brukes av barn fra åtte år og personer med nedsatte fysiske, sansende eller mentale evner eller manglende erfaring eller kunnskap hvis slike personer har fått opplæring eller blir holdt under oppsyn og forstår farene som er tilknyttet bruken av apparatet. Barn skal ikke leke med apparatet. Rengjøring og vedlikehold skal ikke utføres av barn med mindre de er over åtte år og holdes under oppsyn. Hold apparatet og ledningen utilgjengelig for barn under åtte år.
- 2 Sett baseenheten på en stabil, rett og varmebestandig overflate, helst på et strykebrett.
- 3 Hvil strykejernet kun på baseenheten.
- 4 Bruk strykejernet kun på en stabil overflate.
- 5 Ikke forlat strykejernet når den er tilkople, eller når den står på strykebrettet.
- 6 Trekk ut kontakten før påfylling, rengjøring og etter bruk.
- 7 Ikke bruk apparatet hvis det har falt i bakken eller er skadet, eller hvis det fungerer feilaktig eller lekker.
- 8 Hvis kabelen er skadet så må den bli erstattet av fabrikanten, servicekontoret eller andre som er kvalifiserte for å unngå fare.

 **Apparatets overflater vil bli varme – ikke ta på dem.**

 **Dypp aldri apparatet i væsker, ikke bruk det på badet, nær vann eller utendørs.**

- 9 Ikke stryk klærne mens de sitter på noen – dette vil skade den som bærer klærne.
- 10 Ikke bruk apparatet til andre formål enn det som beskrives i disse instruksene.
- 11 Vær forsiktig for å ikke skrape opp sålen – unngå knapper, glidelåser, osv.
- 12 Apparatet har en beskyttende termisk sikring som vil slå ut hvis den overvarmes. Hvis dette skjer så vil apparatet slutte å fungere og må returneres for reparasjon.

kun for bruk i hjemmet

FØR FØRSTEGANGSBRUK

- Fjern alle merker, klistremerker eller emballasje fra strykejernet og sålen.
- Ikke bekymre deg hvis strykejernet ryker litt i begynnelsen, det vil opphøre når elementene er vante.
- Stryk et gammelt stykke eller bomullstøy for å rengjøre sålen.





FORBEREDELSE

- 1 Se etter symboler for tekstilsbehandling ().
- 2 Stryk stoffer som må ha lav temperatur  først, deretter de som må ha middels temperatur , og avslutt med de som tåler høy temperatur .

figurer	8 baseenhet	 vannlampe
1 termostatlys	9 vannbeholder	 vannbeholderbryter
2 lås	10 avskallingsinnlegg	14 dampkontroll
3 dampknapp	11 vann	 høy damp
4 kabel og dampledning	12 vanninntakskork	 lav damp
5 såle	13 grep	
6 damphull	 strykejernbryter	 forsiktig varm overflate
7 temperaturkontroll	 damplampe	

temperatur innstillingsguide

merking av etikett



-  kald – nylon, akryl, polyester
-  varm – ull, polyester blandinger
-  veldig varm – bomull, lin
-  ikke stryk

temperatur innstilling



-
-
- /max

★ Hvis tekstlinstruksene er annerledes fra denne guiden, følg instruksene merket på stoffet.



PÅFYLLING

- 3 Flytt bryteren  til ○.
- 4 Flytt bryteren  til ○.
- 5 Koble fra apparatet
- 6 Du kan ta av beholderen og fylle den opp fra springen, eller la den være på plass og fylle den opp med en kanne.
- 7 Ta tak under beholderen foran
- 8 Dra beholderen ut av baseenheten.
- 9 Åpne vanninntakskorken.
- 10 Fyll beholderen til MAX merket.
- 11 Ikke tilsett vannet noe – det vil skade strykejernet.
- 12 Lukk vanninntakskorken.
- 13 Skyv beholderen inn i basen til festestykket klikker seg på plass.

SLÅ PÅ

- 14 Still inn temperaturkontrollen til •.
- 15 Ha kontakten i støpselet.
- 16 Flytt bryteren  til |.
- 17 Bryteren vil lyse.
- 18 Flytt bryteren  til |.
- 19 Bryteren vil lyse.
- 20 Når dampbeholderen er klar til å produsere damp (2-3 minutter), vil lyset  gløde.
- 21 Den vil deretter kretse mellom på og av fordi termostaten vil jobbe med å holde temperaturen.
- 22 Vri på temperaturkontrollen slik at innstillingen du ønsker, står ved siden av termostatlyset.
- 23 Termostatlyset vil lyse.
- 24 Når strykejernet har nådd innstilt temperatur, så vil termostatlyset slukkes.
- 25 Den vil deretter kretse mellom på og av fordi termostaten vil jobbe med å holde temperaturen.

DAMPSTRYKING

- ★ Hvis du planlegger å bruke damp, må temperaturinnstillingen være  eller høyere.
- 26 Sett dampkontrollen til den innstillingen du vil ha ( = lav,  = høy).
 - 27 Trykk på dampknappen for å lage damp, slipp den for å stoppe dampen.

28 For en konstant dampstrøm trykker du på dampknappen og skyver så låsen (på baksiden av knappen) tilbake mot baksiden av strykejernet for å låse knappen nede.

29 Skyv låsen forover for å låse den opp og vende tilbake til normal bruk.

PUMPESTØY

30 Når dampen brukes opp, vil pumpen jobbe for å pumpe mer vann inn i vannbeholderen.

31 Dette vil først bråke noe og deretter roe seg, før prosessen stopper.

32 Du kan fortsette å stryke. Pumpen er stor nok til å holde tritt.

STRYKING UTEN DAMP

33 Du kan tørrstryke ved å ikke trykke på dampknappen, men hvis du vil være helt sikker på at du ikke trykker på den ved et uhell, bør du stryke med tom beholder.

34 Gjør strykingen ferdig først, slå deretter av, fyll opp beholderen, og dampstryk.

VERTIKAL DAMP

35 Fjern skrukker fra hengende klær, hengende gardiner og møbelstoffer.

36 Sjekk om det er tilfredstillende ventilasjon bak stoffet, ellers så kan fuktighet bygge seg opp og forårsake jordslag.

37 Sjekk at det ikke er noe bak stoffet som kan bli skadet av dampen.

38 Sjekk at lommer, kanter og linninger er tomme.

39 Still inn temperaturkontrollen til **max**.

40 Løft strykejernet av fra stoffet.

41 Trykk på dampknappen for å lage damp, slipp den for å stoppe dampen.

LITE VANN

42 Når vannivået blir lavt, slukkes lampen .

43 Slå av, koble fra og fyll på.

ETTER BRUK

44 Sett strykejernet på baseenheten.

45 Still inn temperaturkontrollen til **•**.

46 Flytt bryteren  til .

47 Flytt bryteren  til .

48 Koble fra apparatet

RENGJØRING

49 Dra ut kontakten fra apparatet og la det kjøle fullstendig ned før rensing og nedlagring.

50 Tørk utvendige overflater av apparatet med en dampet klut.

51 Fjern flekker fra såleplaten med litt eddik.

AVLEIRINGSINNLEGGET

52 Skift ut avleiringsinnlegget regelmessig.

53 En gjennomsnittlig bruker som dampstryker to timer i uken, bør skifte ut innlegget hver fjerde til sjettede uke i områder med mykt vann, eller hver andre til tredje uke i områder med hardt vann.

54 Sjekk dampproduksjonen. Skift ut innlegget hvis den reduseres merkbart.

UTSKIFTING AV INNLEGGET

55 Ta vannbeholderen av baseenheten, løft ut det gamle innlegget, sett inn det nye og sett så vannbeholderen på igjen.

EKSTRA INNLEGG

56 Kontakt ettersalgsservicen for nye innlegg.



MILJØBESKYTTELSE

For å unngå miljømessige og helse relaterte problemer forbundet til farlige stoffer i elektriske og elektroniske varer, må ikke apparater merket med dette symbolet kastes sammen med vanlig avfall, men gjenvinnes, gjenbrukes eller resirkuleres.

Lue käyttöohjeet, säilytä ne ja anna ne laitteen mukana, mikäli luovutat sen toiselle henkilölle.



TÄRKEITÄ VAROTOIMIA

Seuraa perusvarotoimia, muun muassa seuraavia ohjeita:

- 1 Laitetta saavat käyttää yli 8-vuotiaat lapset ja henkilöt, joiden fyysinen, aistienvarainen tai henkinen toimintakyky on heikentynyt, tai joilla ei ole kokemusta ja tietoa, jos heitä valvotaan/ohjeistetaan, ja he ymmärtävät käyttöön liittyvät vaarat. Lapset eivät saa leikkiä laitteella. Lapset eivät saa puhdistaa tai tehdä hoitotoimia, jos he eivät ole yli 8-vuotiaita ja valvonnan alla. Pidä laite ja kaapeli alle 8-vuotiaiden ulottumattomissa.
- 2 Aseta latausyksikkö tukevalle, tasaiselle, lämpöä kestäväälle alustalle, mielellään silityslaudalle.
- 3 Pidä silitysrautaa aina latausyksikössä, kun et silitä.
- 4 Käytä silitysrautaa vain tukevalla pinnalla.
- 5 Älä jätä silitysrautaa vaille silmälläpitoa, kun se on kytketty sähköverkkoon tai kun se on silitysalustalla.
- 6 Irrota silitysrauta sähköverkosta ennen sen täyttämistä ja puhdistamista ja aina käytön jälkeen.
- 7 Älä käytä laitetta, jos se on pudonnut tai vaurioitunut, se toimii virheellisesti tai se vuotaa.
- 8 Jos sähköjohto on vahingoittunut, se pitää antaa valmistajan, tämän huoltopalvelun tai vastaavan pätevyyden omaavan henkilön vaihdettavaksi vaarojen välttämiseksi.

 Pinnat tulevat kuumiksi - älä koske.

 Älä laita laitetta nesteeseen, älä käytä sitä kylpyhuoneessa, veden lähellä tai ulkona.

9 Älä silitä vaatteita kenenkään päällä – se aiheuttaa henkilövahingon.

10 Älä käytä laitetta muihin kuin tässä käyttöohjeessa kuvattuihin tarkoituksiin.

11 Varo, että et naarmuta pohjalevyä – vältä nappeja, vetoketjuja jne.





12 Laitteessa on suojaava lämpösulake, joka palaa, jos laite kuumenee liikaa. Jos näin tapahtuu, laite lakkaa toimimasta ja se on palautettava korjattavaksi.

vain kotikäyttöön

 ENNEN ENSIMMÄISTÄ KÄYTTÖKERTAA

- Poista kaikki etiketit, tarrat ja pakkausmateriaalit silitysraudasta ja sen pohjalevystä.
- Ei ole syytä huolestu, jossa laite savuttaa hieman aluksi, se loppuu, kun elementti puhdistuu.
- Silitä vanhaa puuvillakangaskappaletta pohjalevyn puhdistamiseksi.

 VALMISTELU

- 1 Tarkasta tekstiin hoitosymbolit (.
- 2 Silitä ensin kankaita, jotka vaativat matalaa lämpötilaa , sitten niitä, jotka vaativat keskitasoista lämpötilaa  ja lopuksi korkeaa lämpötilaa  vaativia kankaita.

piirroset	8 pohjajyksikkö	veden valmiusvalo
1 termostaatin valo	9 säiliö	höyrytyssäiliön kytkin
2 lukko	10 kalkinpoistopatrnuuna	14 höyrynsäätö
3 höyrypainike	11 vesi	runsas höyry
4 johto ja höyryputki	12 veden sisääntulon kansi	matala höyry
5 pohjalevy	13 kahva	
6 höyryaukot	silityksen kytkin	huomio
7 lämpötilansäätö	höyryn valmiusvalo	kuuma pinta

lämpötilan säätöopas

etiketin merkintä

- viileä – nylon, akryyli, polyesteri
- lämmin – villa, polyesteriseokset
- kuuma – puuvilla, pellava
- älä silitä

lämpötilavalinta

-
-
- /max

* Jos kankaan etiketin ohjeet poikkeavat tästä oppaasta, noudata etiketin ohjeita.

TÄYTTÖ

- 3 Siirrä -kytkin asentoon ○.
- 4 Siirrä -kytkin asentoon ○.
- 5 Irrota laite sähköverkosta.
- 6 Voit irrottaa säiliön ja täyttää sen hanan alla tai jättää sen paikoilleen ja täyttää kannulla.
- 7 Tartu säiliön etupohjaan.
- 8 Vedä säiliö irti latausyksiköstä.
- 9 Avaa veden sisääntulon kansi
- 10 Täytä säiliö MAX-merkkiin saakka.
- 11 Älä käytä silitysraudassa muuta kuin vettä, muutoin silitysrauta vaurioituu.
- 12 Sulje veden sisääntulon kansi.
- 13 Liu'uta säiliö latausyksikköön kunnes se napsahtaa paikoilleen.

KYTKE LAITE PÄÄLLE

- 14 Aseta lämpötilansäädin asentoon •.
- 15 Laita pistoke kiinni pistorasiaan.
- 16 Siirrä -kytkin asentoon |.
- 17 Kytkimeen syttyy valo.
- 18 Siirrä -kytkin asentoon |.
- 19 Kytkimeen syttyy valo.
- 20 Kun vesisäiliö on valmis kehittämään höyryä (2–3 minuuttia), -valo palaa.
- 21 Se syttyy ja sammuu sitten termostaatin toimiessa ja pitäessä lämpötilan tasaisena.
- 22 Käännä termostaatin valon vieressä oleva lämpötilansäätö haluamaasi asetukseen.
- 23 Termostaatin valo syttyy.
- 24 Kun silitysrautaa saavuttaa asettamasi lämpötilan, termostaatin valo sammuu.
- 25 Se syttyy ja sammuu sitten termostaatin toimiessa ja pitäessä lämpötilan tasaisena.

HÖYRYSILITYS

- * Jos haluat käyttää höyryä, lämpötila-asetuksen tulee olla tai korkeampi.
- 26 Aseta höyrynsäätö haluamaasi asetukseen (=matala, =korkea).
- 27 Paina höyrypainiketta höyryn tuottamiseksi, vapauta painike höyryn tulon pysäyttämiseksi.
- 28 Saat jatkuvan höyryntulon painamalla höyrypainikkeen alas ja liu'uttamalla salvan (painikkeen takana) taaksepäin kohti silitysraudan takaosaa, jolloin saat painikkeen lukittua alas.
- 29 Voit palata normaaliin käyttöön liu'uttamalla salvan eteenpäin avataksesi sen.

PUMPUN ÄÄNI

30 Höyryä käyttäessäsi pumppu toimii ja pumppaa lisää vettä höyrytys säiliöön.

31 Se aiheuttaa aluksi kovaa ääntä, sitten se hiljenee ja pysähtyy.

32 Voit jatkaa silittämistä – pumppu on riittävän iso pysyäkseen käynnissä.

KUIVASILITYS

33 Jos et paina höyrypainiketta, voit silittää ilman höyryä. Jos haluat varmistua siitä, että et paina painiketta vahingossa, silitä tyhjällä vesisäiliöllä.

34 Silitä ensin ilman höyryä, kytke laite pois päältä, täytä säiliö ja silitä höyryn kanssa.

HÖYRYTYS PYSTYASENNOSSA

35 Poista rypyt ripustimella roikkuvista vaatteista, verhoista tai sisustuskankaista.

36 Tarkasta, että kankaan taustapuolella on riittävästi ilmankiertoa, muuten kosteus kerääntyy ja aiheuttaa hometta.

37 Tarkasta, että kankaan taustapuolella ei ole mitään, mitä höyry voisi vahingoittaa.

38 Tarkasta taskut, käänteet ja hihat ovat tyhjiä.

39 Aseta lämpötilansäädin asentoon **max**.

40 Nosta silitysrauta ylös kankaalta.

41 Paina höyrypainiketta höyryn tuottamiseksi, vapauta painike höyryn tulon pysäyttämiseksi.

ALHAINEN VEDEN TASO

42 Kun veden taso laskee,  -valo sammuu.

43 Sammuta laite, irrota verkkovirrasta ja täytä vettä.

KÄYTÖN JÄLKEEN

44 Aseta silitysrauta pohjajyksikköön.

45 Aseta lämpötilansäädin asentoon ●.

46 Siirrä  -kytkin asentoon ○.

47 Siirrä  -kytkin asentoon ○.

48 Irrota laite sähköverkosta.

PUHDISTUS

49 Irrota laite sähköverkosta ja anna sen jäähtyä ennen puhdistusta tai säilytykseen laittamista.

50 Puhdista laitteen ulkopinta kostealla kankaalla.

51 Poista pohjalevyn tahrat tilkalla etikkaa.

KALKINPOISTOPATRUUNA

52 Vaihda kalkinpoistopatruuna säännöllisesti.

53 Keskimääräisessä käytössä, höyrysilitystä 2 tuntia viikossa, patruuna tulee vaihtaa joka 4.–6. viikko pehmeän veden alueella ja 2.–3. viikko kovan veden alueella.

54 Tarkasta ulostuleva höyry. Vaihda patruuna, jos se vähentyy huomattavasti.

PATRUUNAN VAIHTAMINEN

55 Irrota säiliö pohjajyksiköstä, nosta vanha patruuna pois, pudota uusi tilalle ja aseta säiliö takaisin paikoilleen.

VAIHTOPATRUUNAT

56 Vaihtopatruunoita saat ottamalla yhteyden asiakaspalveluun.



YMPÄRISTÖN SUOJELU

Jotta vältettäisiin ympäristölle ja terveydelle koituvat haitat, jotka johtuvat vaarallisista aineista sähkölaitteissa ja elektronisissa laitteissa, tällä symbolilla varustetut laitteet tulee heittää pois erillään lajittelemattomista jätteistä, ne on otettava talteen, käytettävä uudestaan ja kierrätettävä.

Прочтите инструкции, сохраните их, при передаче сопроводите инструкцией.

ВАЖНЫЕ МЕРЫ ПРЕДОСТОРОЖНОСТИ



Следуйте основным инструкциям по безопасности, включая следующие:





- 1 Использование данного устройства детьми старше 8 лет, лицами с ограниченными физическими, сенсорными или умственными способностями, недостатком опыта или знаний допускается при условии контроля или инструктажа и осознания связанных рисков. Детям запрещено играть с устройством. Очистку и обслуживание устройства могут выполнять дети старше 8 лет при условии наблюдения взрослыми. Храните устройство и кабель в недоступном для детей до 8 лет месте.
 - 2 Поставьте базовый модуль на устойчивую, ровную, жаростойкую поверхность, предпочтительно на гладильную доску.
 - 3 Ставьте утюг только на базовый модуль.
 - 4 Используйте утюг только на устойчивой поверхности.
 - 5 Не оставляйте утюг без присмотра, если он включен в сеть или когда он стоит на гладильной доске.
 - 6 Отключайте утюг от сети перед наполнением, чисткой и после использования.
 - 7 Не используйте прибор, если он падал или был поврежден или если он работает с перебоями или пропускает воду.
 - 8 Если кабель поврежден, он должен быть заменен производителем, сервисным агентом или другим квалифицированным лицом для предотвращения опасности.
-  **Поверхности устройства нагреваются — не прикасайтесь к НИМ.**
-  Не погружайте прибор в какую-либо жидкость; не используйте его в ванной комнате, около воды или вне помещений.
 - 9 Не гладьте одежду на человеке – это приведет к его травмированию.
 - 10 Прибор не может работать от внешнего таймера или дистанционной системы управления.
 - 11 Не царапайте подошву утюга – избегайте глажения кнопок, застежек и т.д.
 - 12 Прибор имеет защитный термостойкий предохранитель, который перегорит при перегреве. Если это произойдет, прибор перестанет работать и его необходимо будет вернуть для ремонта.

только для бытового использования

иллюстрации

- 1 индикатор термостата
- 2 замок
- 3 кнопка пара
- 4 кабель и трубка для пара
- 5 подошва
- 6 отверстия выхода пара
- 7 регулятор температуры
- 8 базовый модуль
- 9 резервуар







- 10 картридж для предотвращения накипи
- 11 вода
- 12 крышка водозаборного отверстия
- 13 ручка
-  выключатель утюга
-  индикатор готовности пара
-  индикатор готовности воды

-  выключатель парогенератора
- 14 ручка регулировки пара
-  высокий уровень парообразования
-  низкий уровень парообразования
-  внимание горячая поверхность





 ПЕРЕД ПЕРВЫМ ИСПОЛЬЗОВАНИЕМ ПРИБОРА

- Удалите все лейблы, стикеры или упаковку с утюга и подошвы.
- Не беспокойтесь, если сначала утюг испускает дым, это прекратится, когда элемент термостабилизируется.
- Прогладьте кусок старой хлопчатобумажной ткани для того, чтобы очистить подошву.

 ПОДГОТОВКА

- 1 Проверьте символы ткани (   ).
- 2 Сначала гладьте материалы, предназначенные для глажки на низкой температуре , затем те, что предназначены для средней температуры , и закончите теми, которые предназначены для высоких температур .

руководство по установке температуры**маркировка**





-  холодный – нейлон, акрил, полиэстер
-  теплый – шерсть, примеси полиэстера
-  горячий – хлопок, лен/деним, джинсовая ткань
-  гладить запрещено

установка температуры





-
-
- /max

- * Если инструкции на ткани отличаются от указанных здесь, следуйте инструкциям на ярлыке.

 НАПОЛНЕНИЕ

- 3 Установите переключатель  в положение .
- 4 Установите переключатель  в положение .
- 5 Отключите прибор от электросети.
- 6 Резервуар можно снять и наполнить из-под крана, а можно наполнить, не снимая.
- 7 Возьмите резервуар за нижнюю часть спереди
- 8 Вытяните резервуар из базового модуля.
- 9 Откройте крышку водозаборного отверстия
- 10 Заполните резервуар до символа MAX.
- 11 Не добавляйте ничего в воду – это повредит утюг.
- 12 Закройте крышку водозаборного отверстия.
- 13 Задвиньте резервуар в базовый модуль до щелчка защелки.

 ВКЛЮЧЕНИЕ



- 14 Установите регулятор температуры на .
- 15 Вставьте вилку в розетку.
- 16 Установите переключатель  в положение .
- 17 Переключатель засветится.
- 18 Установите переключатель  в положение .
- 19 Переключатель засветится.
- 20 Когда нагреватель будет готов к генерации пара (через 2–3 минуты), загорится лампочка



- 21 Затем лампочка поочередно включается и выключается во время поддержания термостатом нужной температуры.
- 22 Поверните регулятор температуры так, чтобы желаемая установка находилась возле индикатора термостата.
- 23 Загорится лампочка термостата.
- 24 Когда утюг разогреется до установленной температуры, лампочка термостата погаснет.
- 25 Затем лампочка поочередно включается и выключается во время поддержания термостатом нужной температуры.



ПАРОВОЕ ГЛАЖЕНИЕ

- ★ Если вы намерены использовать пар, температуру необходимо установить на  или выше.
- 26 Установите ручку регулировки пара на нужное вам значение ( = низкий,  = высокий).
- 27 Нажмите клавишу выпуска пара для выпуска пара, отпустите ее для отмены пара.
- 28 Для получения постоянного потока пара нажмите кнопку пара, затем отодвиньте защелку (сзади кнопки) назад, к задней части утюга, чтобы закрепить кнопку в положении «вниз».
- 29 Передвиньте защелку вниз, чтобы разблокировать ее, и вернитесь к нормальному использованию.



ШУМ НАСОСА

- 30 При использовании пара насос будет накачивать в парообразователь воду.
- 31 Поначалу он будет работать шумно, но впоследствии, постепенно стихая, остановится.
- 32 Можно продолжать глажку – насос достаточно велик, чтобы вам хватило пара.



СУХОЕ ГЛАЖЕНИЕ

- 33 Вы можете гладить всухую, просто не нажимая кнопку пара, но если хотите быть уверены, что не нажмете ее случайно, гладьте с пустым резервуаром.
- 34 Сначала погладьте все, что нужно, всухую, потом выключите утюг, наполните резервуар и начните глажку с паром.



ВЕРТИКАЛЬНОЕ ОТПАРИВАНИЕ

- 35 Расправьте складки с висящей одежды, занавесок и обивки.
- 36 Убедитесь, что материал достаточно вентилируется, иначе может появиться влага, образуя плесень.
- 37 Убедитесь, что за тканью нет ничего, что может повредиться паром.
- 38 Убедитесь, что карманы, загибы и манжеты пусты.
- 39 Установите регулятор температуры на **max**.
- 40 Поднимите утюг с ткани.
- 41 Нажмите клавишу выпуска пара для выпуска пара, отпустите ее для отмены пара.







НИЗКИЙ УРОВЕНЬ ВОДЫ

- 42 При снижении уровня воды погаснет индикатор .
- 43 Выключите утюг, выньте штекер из розетки и пополните воду.



ПОСЛЕ ИСПОЛЬЗОВАНИЯ

- 44 Поставьте утюг на базовый модуль.
- 45 Установите регулятор температуры на .
- 46 Установите переключатель  в положение .
- 47 Установите переключатель  в положение .
- 48 Отключите прибор от электросети.

ЧИСТКА

49 Отключите прибор и дайте ему остыть перед чисткой или хранением.

50 Очистите внешнюю поверхность прибора влажной тканью.

51 Удалите пятна с подошвы, используя немного уксуса.

КАРТРИДЖ ДЛЯ ПРЕДОТВРАЩЕНИЯ НАКИПИ

52 Регулярно меняйте картридж для предотвращения накипи.

53 Обычному пользователю, осуществляющему глажку 2 часа в неделю, необходимо менять картридж каждые 4–6 недель в местности с мягкой водой или каждые 2–3 недели в местности с жесткой водой.

54 Проверьте мощность пара. Если она существенно снизилась, замените картридж.

ЗАМЕНА КАРТРИДЖА

55 Снимите резервуар с основного устройства, выньте старый картридж, вставьте новый и установите резервуар на место.

СМЕННЫЕ КАРТРИДЖИ

56 Обратитесь в отдел послепродажного обслуживания за сменными картриджами.

ЗАЩИТА ОКРУЖАЮЩЕЙ СРЕДЫ

Для того чтобы избежать угроз для здоровья и окружающей среды из-за вредных веществ в электрических и электронных товарах, приборы, отмеченные данным символом, должны утилизироваться не как не отсортированные бытовые отходы, а как восстановленные или повторно использованные.

Přečtěte si pokyny a uschovejte je. Pokud zařízení předáte dál, předejte ho i s návodem.



DŮLEŽITÁ BEZPEČNOSTNÍ OPATŘENÍ

Dodržujte základní bezpečnostní pokyny, jako jsou:

- 1 Tento přístroj mohou používat děti ve věku od 8 let a osoby se sníženými fyzickými, sensorickými či mentálními schopnostmi nebo osoby, které výrobek nikdy nepoužívaly nebo jej neznají, pokud tak činí pod dozorem/byly poučeny a rozumí souvisejícím rizikům. S přístrojem si nesmějí hrát děti. Děti nesmějí provádět čištění a běžnou údržbu, pokud nedosáhly věku alespoň 8 let a nejsou-li pod dozorem. Přístroj i kabel uchovávejte mimo dosah dětí mladších 8 let.
- 2 Základnu umístěte na stabilní, rovný a tepelně odolný povrch, ideálně na žehlicí prkno.
- 3 Žehličku odkládejte pouze na základnu.
- 4 Žehličku používejte pouze na stabilním povrchu.
- 5 Nenechávejte žehličku bez dozoru, pokud je zapojena v síti či je odložena na žehlicím prkně.
- 6 Před plněním vodou, před čištěním a po použití žehličku vypojte ze sítě.
- 7 Zařízení nepoužívejte, jestliže vám upadne či pokud je poškozeno, anebo pracuje nesprávně či netěsní.
- 8 Pokud je poškozený kabel, musí jej vyměnit výrobce, jeho servisní zástupce nebo osoba podobně kvalifikovaná, aby nedošlo k riziku.

 **Povrchy přístroje budou pálit – nedotýkejte se jich.**

 Neumisťujte spotřebič do kapaliny, nepoužívejte jej v koupelně, u vody ani venku.

9 Oblečení nežehlete, pokud si je osoba nesvlékne – danou osobu poraníte.

10 Tento spotřebič nesmí být ovládán externím časovačem nebo systémem dálkového ovládání.

11 Zabraňte poškrábání žehlicí plochy – dávejte pozor na knoflíky, zipy atd.





12 Zařízení je opatřeno ochranou tepelnou pojistkou, která se při přehřátí spálí. Pokud se tak stane, zařízení přestane fungovat a je třeba ho dát do opravy.

jen pro domácí použití

PŘED PRVNÍM POUŽITÍM

- Z žehličky i žehlicí plochy odstraňte všechny nálepky, etikety a obaly.
- Pokud na začátku žehlička trochu kouří, ničemu to nevádí. Žehlička se musí „vypálit“.
- Žehlicí plochu vyčistíte tak, že vyžehlíte kousek staré bavlněné látky.

PŘÍPRAVA

- 1 Zjistěte, jaké jsou na textilu symboly (  ).
- 2 Napřed žehlete látky, které vyžadují nízkou teplotu , pak ty, které vyžadují střední teplotu , a nakonec ty, které vyžadují vysoké teploty .

nákresy	8 základna	kontrolka připravenosti vody
1 kontrolka termostatu	9 nádržka	spínač parního kotle
2 zámek	10 kazeta proti vodnímu kameni	14 regulátor páry
3 tlačítko páry	11 voda	hodně páry
4 kabel a hadice páry	12 víčko napouštěcího otvoru	málo páry
5 žehlicí plocha	13 úchyt	
6 napařovací otvory	spínač žehličky	pozor
7 regulátor teploty	kontrolka připravenosti páry	horký povrch

instrukce pro nastavení teploty

používané symboly

- nízká – nylon, akryl, polyester
- střední – vlna, polyesterové směsi
- vysoká – bavlna, len
- nežehlit

nastavení teploty



* Pokud se instrukce na visačce prádla od těchto instrukcí liší, řiďte se údaji na visačce.

PLNĚNÍ

- 3 Spínač dejte do polohy ○.
- 4 Spínač dejte do polohy ○.
- 5 Vytáhněte přístroj ze zásuvky.
- 6 Nádržku je možné sejmut a naplnit ji pod vodovodním kohoutkem, anebo ji nechat na místě a naplnit ji pomocí džbánu.
- 7 Nádržku uchopte zesponu za přední část.
- 8 Nádržku vyjměte ze základny.
- 9 Otevřete víčko pro napouštění vody.
- 10 Nádržku naplňte k rysce MAX.
- 11 Do vody nic nepřidávejte – žehličku byste poškodili.
- 12 Uzavřete nádržku víčkem.
- 13 Zasuňte nádržku do základny tak, aby zacvakla na své místo.

ZAPÍNÁNÍ

- 14 Regulátor teploty nastavte na symbol ●.
- 15 Zasuňte zástrčku do zásuvky.
- 16 Spínač dejte do polohy |.
- 17 Spínač se rozsvítí.
- 18 Spínač dejte do polohy |.
- 19 Spínač se rozsvítí.
- 20 Jakmile je generátor připraven produkovat páru (2-3 minuty), rozsvítí se kontrolka .
- 21 Střídavě se bude rozsvěcovat podle toho, jak bude spínat termostat, který udržuje nastavenou teplotu.
- 22 Regulátor teploty nastavte do vámi požadované polohy vedle kontrolky termostatu.
- 23 Rozsvítí se kontrolka termostatu.
- 24 Jakmile žehlička dosáhne nastavené teploty, kontrolka termostatu zhasne.
- 25 Střídavě se bude rozsvěcovat podle toho, jak bude spínat termostat, který udržuje nastavenou teplotu.

PARNÍ ŽEHLENÍ

- * Pokud potřebujete použít páru, teplota musí být nastavena na nebo vyšší.
- 26 Regulátor páry nastavte podle potřeby (= málo, = hodně).
 - 27 Pára se začne vytvářet po stisknutí tlačítka páry, jeho uvolněním páru zastavíte.

28 Pokud si přejete, aby tok páry byl nepřetržitý, stiskněte tlačítko páry a uzamkněte ho tak, že posunete pojistku (v zadní části tlačítka) dozadu směrem k zadní části žehličky.

29 Pro odemknutí pojistku posuňte dopředu, tak se vrátíte do běžného režimu.

HLUK ČERPADLA

30 Po spotřebování páry se zapne čerpadlo, které do parního kotle načerpá další vodu.

31 Zpočátku bude čerpadlo značně hlučít, ale potom se ztiší a vypne.

32 Můžete pokračovat v žehlení – čerpadlo má dostatečnou kapacitu, čili nemusíte dělat pauzy.

SUCHÉ ŽEHLENÍ

33 Stačí nestisknout tlačítko páry a můžete žehlit nasucho. Ale pokud nechcete, abyste tlačítko stiskli náhodně, pak byste měli žehlit s prázdnou nádržkou.

34 Napřed si vše vyžehlete nasucho, pak žehličku vypněte, naplňte nádržku a pokračujte v žehlení s párou.

SVISLÉ NAPAŘOVÁNÍ

35 Odstraňuje pomačkaná místa na visícím oblečení, zavěšených závěsech a dekoračních látkách.

36 Ujistěte se, že za látkou je dostatečný prostor pro větrání, jinak by mohl prostor vlhnout a vytvářet se plíseň.

37 Ujistěte se, že v prostoru za látkou se nenachází nic, co by se mohlo párou poškodit.

38 Přesvědčte se, že kapsy, záhyby a manžety jsou prázdné.

39 Regulátor teploty nastavte na symbol **max**.

40 Žehličku z látky zvedněte.

41 Pára se začne vytvářet po stisknutí tlačítka páry, jeho uvolněním páru zastavíte.

MÁLO VODY

42 Jakmile se sníží hladina vody pod minimum, zhasne kontrolka .

43 Přístroj vypněte, vypojte ze sítě a doplňte vodu.

PO POUŽITÍ

44 Položte žehličku na základnu.

45 Regulátor teploty nastavte na symbol .

46 Spínač  dejte do polohy .

47 Spínač  dejte do polohy .

48 Vytáhněte přístroj ze zásuvky.

ČIŠTĚNÍ

49 Odpojte spotřebič a nechte jej vychladnout, než jej vyčistíte nebo uložíte.

50 Vyčistěte vnější plochy spotřebiče vlhkým hadříkem.

51 Skvrny z žehlicí plochy odstraňte pomocí trochy octa.

KAZETA PROTI VODNÍMU KAMENI

52 Kazetu proti vodnímu kameni pravidelně vyměňujte.

53 Průměrný uživatel, který žehlí pomocí páry 2 hodiny týdně, by měl kazetu měnit každý 4. až 6. týden, tedy pokud má měkkou vodu, či každý 2. až 3. týden, pokud má tvrdou vodu.

54 Zkontrolujte výkon páry. Pokud je výkon značně snížen, kazetu vyměňte.

VÝMĚNA KAZETY

55 Ze základny sejměte nádržku, vytáhněte starou kazetu, dejte novou a potom nádržku umístěte zpět.

VÝMĚNNÉ KAZETY

56 O výměnné kazety požádejte poprodejní servis.



OCHRANA ŽIVOTNÍHO PROSTŘEDÍ

Aby nedošlo k ohrožení zdraví a životního prostředí vlivem nebezpečných látek obsažených v elektrických a elektronických produktech, spotřebiče označené tímto symbolem nesmějí být vyhazovány do směsného odpadu, ale je nutno je obnovit, znovu použít nebo recyklovat.

Prečítajte si pokyny a odložte tak, aby ste ich mohli priložiť pri prípadnom odovzdaní výrobku niekomu inému.



DÔLEŽITÉ BEZPEČNOSTNÉ OPATRENIA

Dodržujte základné bezpečnostné opatrenia, vrátane:

- 1 Tento prístroj môžu používať deti od 8 rokov a osoby so zníženými fyzickými, zmyslovými alebo psychickými schopnosťami alebo nedostatkom skúseností a vedomostí ak sú pod dozorom/poučení a sú si vedomí s tým spojených rizík. Deti sa s prístrojom nemajú hrať. Čistenie a používateľská údržba nemajú byť vykonávané deťmi ak nie sú staršie ako 8 rokov a pod dozorom. Prístroj a elektrickú šnúru uchovávajte mimo dosahu detí mladších ako 8 rokov.
- 2 Postavte podstavec na stabilný, rovný a teplovzdorný povrch, najlepšie na žehliacu dosku.
- 3 Žehličku nechávajte iba na podstavci.
- 4 Žehličku používajte iba na stabilnom povrchu.
- 5 Nenechávajte žehličku bez dozoru, keď je pripojená do elektrickej siete, alebo keď je postavená na žehliacej doske.
- 6 Pred naplňaním, čistením a po použití odpojte žehličku zo siete.
- 7 Nepoužívajte prístroj, keď spadol alebo je poškodený, pri poruchách alebo keď preteká.
- 8 Ak je prívodný kábel poškodený, musí byť vymenený výrobcom, jeho servisným technikom alebo iným kvalifikovaným odborníkom, aby nedošlo k riziku.

 **Povrchy prístroja budú horúce – nedotýkajte sa ich.**

 Spotrebič nevkladajte do kvapaliny, nepoužívajte ho v kúpeľni, pri vode alebo vonku.

9 Šatstvo nežehlite ak ho má práve niekto na sebe – dotýčaním tým spôsobíte zranenia.

10 Tento spotrebič nesmie byť ovládaný prostredníctvom externého časového spínača alebo diaľkového ovládania.

11 Nepoškrabte žehliacu plochu – vyhýbajte sa gombíkom, zipsom a pod.

12 Prístroj má ochrannú tepelnú poistku, ktorá sa pri prehriatí preruší. V takom prípade prestane prístroj fungovať a musí sa dať opraviť.

len na domáce použitie



PRED PRVÝM POUŽITÍM

- Zo žehličky a žehliacej plochy odstráňte všetky označenia, nálepky alebo obalový materiál.
- Ak žehlička zo začiatku trochu dymí, je to v poriadku a po prečistení ohrievacieho telesa uvedené prestane.
- Prežehlite najskôr starší kus bavlnenej látky, aby ste vyčistili žehliacu plochu.

nákresy	8 podstavca	svetielko pripravenej vody
1 svetelná kontrolka termostatu	9 nádržka	spínač ohrievača vody
2 zámok	10 odvápnovacia kazeta	14 regulátor pary
3 tlačidlo pary	11 voda	veľa pary
4 kábel a hadička na paru	12 kryt plniaceho otvoru	málo pary
5 žehliaca plocha	13 úchyt	upozornenie
6 otvory na vypúšťanie pary	vypínač žehličky	horúci povrch
7 regulátor teploty	svetielko pripravenej vody	

PRÍPRAVA

- 1 Pozrite si symboly znázorňujúce starostlivosť o oblečenie ().
- 2 Najskôr žehlite tkaniny vyžadujúce nízke teploty , potom tie, ktoré potrebujú stredne vysoké teploty a nakoniec tie vyžadujúce vysoké teploty .

sprievodca nastavením teploty

označenie na visačkách

- studené – nylon, akryl, polyester
- teplé – vlna, zmesi s polyesterom
- horúce – bavlna, ľan
- nežehlite

nastavenie teploty

-
-
- /max

- * Ak sa pokyny na visačkách šiat líšia od tohto sprievodcu, postupujte podľa pokynov na visačke.

PLNENIE

- 3 Posuňte spínač do ○.
- 4 Posuňte spínač do ○.
- 5 Odpojte prístroj z elektrickej siete.
- 6 Nádržku môžete vybrať a naplniť ju z vodovodného kohútika, alebo ju nechať na mieste a naplniť ju z odmerky.
- 7 Uchopte prednú spodnú časť nádržky.
- 8 Vytiahnite nádržku z podstavca.
- 9 Otvorte kryt plniaceho otvoru.
- 10 Naplňte nádržku po značku MAX.
- 11 Do vody nič nepridávajte – poškodíte tým žehličku.
- 12 Zatvorte kryt plniaceho otvoru.
- 13 Zasuňte nádržku do podstavca, až kým západka nezacvakne do svojej pozície.

ZAPNUTIE

- 14 Regulátor teploty nastavte na •.
- 15 Zástrčku pripojte do zásuvky.
- 16 Posuňte spínač do |.
- 17 Spínač bude svietiť.
- 18 Posuňte spínač do |.
- 19 Spínač bude svietiť.
- 20 Keď je bojler pripravený na produkciu pary (2-3 minúty), zasvieti kontrolka .
- 21 Potom bude cyklicky zapínať a zhasínať podľa toho, ako bude pracovať termostat pri udržiavaní teploty.
- 22 Otočte regulátor teploty tak, aby bolo požadované nastavenie vedľa svetielka termostatu.
- 23 Svetelná kontrolka termostatu bude svietiť.
- 24 Keď žehlička dosiahne nastavenú teplotu, kontrolka termostatu zhasne.
- 25 Potom bude cyklicky zapínať a zhasínať podľa toho, ako bude pracovať termostat pri udržiavaní teploty.

ŽEHLENIE PAROU

★ Ak chcete použiť paru, teplota musí byť nastavená na  alebo vyššiu.

26 Nastavte regulátor pary na symbol, aký požadujete ( = málo,  = veľa).

27 Stlačením tlačidla pary paru vypustíte, jeho uvoľnením paru zastavíte.

28 Nepretržitý prúd pary dosiahnete stlačením tlačidla pary a posunutím západky (vzadu na tlačidlo) smerom dozadu, k zadnej časti žehličky, čím tlačidlo uzamknete.

29 Posunutím západky dopredu tlačidlo odomknete a vrátite do bežného chodu.

ZVUK PUMPY

30 Keď miniete všetku paru, zapne sa pumpa, aby do ohrievača vody napumpovala ďalšiu vodu.

31 Zo začiatku bude dosť hlučná, potom sa stíši až prestane.

32 Môžete pokračovať v žehlení – pumpa je dostatočne veľká, aby stíhala dodávať vodu.

SUCHÉ ŽEHLENIE

33 Žehliť nasucho môžete jednoducho tak, že nestlačíte tlačidlo pary, ale ak sa chcete vyhnúť náhodnému stlačeniu, potom by ste mali žehliť s prázdnu nádržku.

34 Najskôr vyžehlite nasucho, potom vypnite, naplňte nádržku a dokončíte žehlením paru.

VERTIKÁLNE NAPAROVANIE

35 Odstráňte záhyby na visiacich šatách, visiacich záclonách a na bytovom textile.

36 Presvedčte sa, či je za látkou dostatočné vetranie, inak sa môže vlhkosť nahromadiť a spôsobiť pleseň.

37 Presvedčte sa, či sa za látkou nenachádza niečo, čo by mohla para poškodiť.

38 Skontrolujte, či sú vrecká, záložky a manžety prázdne.

39 Regulátor teploty nastavte na **max**.

40 Zdvihnite žehličku z látky.

41 Stlačením tlačidla pary paru vypustíte, jeho uvoľnením paru zastavíte.

MÁLO VODY

42 Keď sa hladina vody zníži na minimum, svetielko  zhasne.

43 Vypnite prístroj, odpojte z elektrickej siete a doplňte vodu.

PO POUŽITÍ

44 Žehličku postavte do podstavca.

45 Regulátor teploty nastavte na **•**.

46 Posuňte spínač  do .

47 Posuňte spínač  do .

48 Odpojte prístroj z elektrickej siete.

ČISTENIE

49 Spotrebič odpojte a nechajte ho vychladnúť pred čistením alebo pred uskladnením.

50 Vonkajší povrch spotrebiča vyčistite vlhkou handričkou.

51 Škvrnny na žehliacej ploche odstráňte s trochou octu.

ODVÁPŇOVACIA KAZETA

52 Odvápňovaciu kazetu pravidelne vymieňajte.

53 Priemerný používateľ, žehliaci paru 2 hodiny týždenne, by mal meniť kazetu raz za 4 až 6 týždňov v oblasti s mäkkou vodou, alebo raz za 2 až 3 týždne v oblasti s tvrdou vodou.

54 Kontrolujte produkciu pary. Ak sa výrazne zníži, kazetu vymeňte.

VÝMENA KAZETY

55 Vyberte nádržku z podstavca, vytiahnite starú kazetu, vhodte dnu novú a potom vráťte nádržku na miesto.

KAZETY NA VÝMENU

56 Na získanie nových kaziet kontaktujte zákaznícky servis.



OCHRANA ŽIVOTNÉHO PROSTREDIA



Aby nedošlo k ohrozeniu zdravia a životného prostredia vplyvom nebezpečných látok v elektrických a elektronických produktoch, nesmú byť spotrebiče označené týmto symbolom likvidované s netriedeným komunálnym odpadom. Je nutné ich triediť, znova použiť alebo recyklovať.

Instrukcję należy przeczytać, zachować, przekazać kolejnemu użytkownikowi, jeśli odstępujemy urządzenie innej osobie.



WSKAZÓWKI DOTYCZĄCE BEZPIECZEŃSTWA



Postępuj zgodnie ze wskazówkami dotyczącymi bezpieczeństwa, między innymi:





- 1 Niniejszy sprzęt nie jest przeznaczony do użytkowania przez osoby (w tym dzieci) o ograniczonej zdolności fizycznej, czuciowej lub psychicznej, lub osoby nie mające doświadczenia lub znajomości sprzętu, chyba że odbywa się to pod nadzorem lub zgodnie z instrukcją użytkowania sprzętu, przekazanej przez osoby odpowiadające za ich bezpieczeństwo. Należy zwracać uwagę na dzieci, aby nie bawiły się sprzętem. Używaj i przemieszczaj urządzenie poza zasięgiem dzieci.
 - 2 Ustaw jednostkę bazową na stabilnej, poziomej, żaroodpornej powierzchni, najlepiej na desce do prasowania.
 - 3 Żelazko może być ustawiane tylko na jednostce bazowej.
 - 4 Używaj żelazka tylko na stabilnej powierzchni.
 - 5 Nie należy pozostawiać żelazka bez nadzoru, gdy żelazko jest podłączone i kiedy znajduje się na desce do prasowania.
 - 6 Odłączaj przewód żelazka z gniazdka przed napełnianiem wodą, przed czyszczeniem i po użyciu.
 - 7 Nie używaj urządzenia, jeśli zostanie upuszczone lub uszkodzone, albo w przypadku nieprawidłowego działania albo nieszczelności.
 - 8 Jeżeli przewód zasilający ulegnie uszkodzeniu, powinien być wymieniony przez producenta, jego serwis techniczny lub specjalistyczny zakład naprawczy w celu uniknięcia zagrożenia.
-  Powierzchnia urządzenia jest gorąca – nie dotykaj jej.
-  Nie zanurzaj urządzenia w płynie, nie używaj go w łazience, w pobliżu wody, ani na zewnątrz budynku.
- 9 Nie prasuj ubrania, które jest na osobie - ryzyko poparzenia.
 - 10 Nigdy nie używaj urządzenia niezgodnie z jego przeznaczeniem określonym w niniejszej instrukcji.
 - 11 Nie porysuj stopy żelazka - omijaj guziki, zamki błyskawiczne, itp.
 - 12 Urządzenie posiada bezpiecznik termiczny, który przepali się, jeśli żelazko ulegnie przegrzaniu. Jeśli tak się stanie, urządzenie przestanie działać i musi zostać oddane do naprawy.

tylko do użytku domowego

rysunki

- 1 lampka termostatu
- 2 zamykanie
- 3 przycisk pary
- 4 przewód i rurka pary
- 5 stopa
- 6 otwory wylotu pary
- 7 regulator temperatury
- 8 jednostka bazowa







- 9 zbiornik
- 10 wkład chroiący przed tworzeniem osadów
- 11 woda
- 12 pokrywka otworu napełniania wodą
- 13 uchwyt
-  wyłącznik żelazka
-  lampka gotowości pary

-  lampka gotowości wody
 -  przełącznik warnika
 - 14 przełącznik pary
 -  duża para
 -  mała para
-  ostrożnie gorąca powierzchnia





 PRZED PIERWSZYM UŻYCIEM

- Usuń wszystkie etykiety, naklejki i elementy opakowania z żelazka i z jego stopy.
- Nie przejmuj się, jeśli początkowo z żelazka wydziela się trochę dymu, to ustanie wraz z jego używaniem.
- Aby oczyścić stopę żelazka, najpierw przepirasuj kawałek starej tkaniny bawełnianej.

 PRZYGOTOWANIE DO PRACY

- 1 Sprawdź symbole na tkaninie (   ).
- 2 Najpierw prasuj tkaniny wymagające niskich temperatur , następnie wymagające średnich temperatur  i dopiero na końcu - tkaniny które wymagają wysokich temperatur .

instrukcja ustawienia temperatury**oznaczenia na metkach**



-  zimne żelazko - nylon, akryl, poliester
-  ciepłe żelazko - wełna, mieszanki poliestru
-  gorące żelazko - bawełna, len
-  nie prasować

ustawienia temperatury



-
-
- /max

- * Jeżeli oznaczenia na metce tkaniny różnią się od wskazanych w tej instrukcji, postępuj zgodnie z oznaczeniami na metce.

 NAPEŁNIANIE



- 3 Przesuń przełącznik  na ○.
- 4 Przesuń przełącznik  na ○..
- 5 Wyjąć wtyczkę z gniazdka.
- 6 Możesz wyjąć zbiornik i napełnić go wodą z kranu, albo nie wyjmować i napełnić wodą z pojemniczka.
- 7 Chwyć na dole przedniej części zbiornika
- 8 Wyciągnij zbiornik z jednostki bazowej.
- 9 Otwórz pokrywkę otworu do napełniania wodą.
- 10 Napełnij zbiornik do znaku MAX.
- 11 Nie dodawaj niczego do wody - możesz uszkodzić żelazko.
- 12 Zamknij pokrywę otworu do napełniania wodą.
- 13 Wsuń zbiornik w jednostkę bazową do kliknięcia zatrasku.

 WŁĄCZENIE

- 14 Ustaw regulator temperatury na •.
- 15 Włóż wtyczkę w gniazdko sieciowe.
- 16 Przesuń przełącznik  na |.
- 17 Zaświeci się lampka.
- 18 Przesuń przełącznik  na |..
- 19 Zaświeci się lampka.
- 20 Gdy parownik jest gotowy do wytwarzania pary (2-3 minuty), zaświeci się lampka .

- 21 Będzie to następować w cyklu włączony/wyłączony, gdy termostat pracuje, aby utrzymać temperaturę.
- 22 Przekręć regulator temperatury obok lampki termostatu na żadaną temperaturę.
- 23 Zaświeci się lampka termostatu.
- 24 Kiedy żelazko osiągnie żadaną temperaturę, lampka termostatu zgaśnie.
- 25 Będzie to następować w cyklu włączony/wyłączony, gdy termostat pracuje, aby utrzymać temperaturę.

PRASOWANIE PAROWE

- * Jeśli masz zamiar stosować parę, temperatura musi być ustawiona na  lub wyżej.
- 26 Ustaw przełącznik pary na żądane nastawienie ( = mała,  = duża).
- 27 Naciśnij przycisk pary do wytwarzania pary, uwolnienia, zatrzymania pary.
- 28 Aby uzyskać nieprzerwany strumień pary, naciśnij przycisk pary, a następnie przesunź zatrząsk (z tyłu przycisku) do tyłu, w kierunku tylnej części żelazka, aby zablokować przycisk.
- 29 Przesunź zatrząsk do przodu, aby odblokować i powrócić do normalnego użytkownika.

ODGŁOS POMPY

- 30 W miarę zużywania wody tworzącej parę, pompa włącza do warnika więcej wody.
- 31 Na początku odgłos będzie dość głośny, później stopniowo się wyciszy.
- 32 Nie trzeba przerywać prasowania – pompa jest dostatecznie wydajna.

PRASOWANIE NA SUCHO

- 33 Możesz prasować na sucho nie naciskając na przycisk pary, ale jeśli chcesz się upewnić, że nie naciśniesz przycisku pary przypadkowo, należy prasować z pustym zbiornikiem wody.
- 34 W pierwszej kolejności, prasuj na sucho, potem wyłącz urządzenie, napełnij zbiornik wodą i wykonaj prasowanie parowe.





PIONOWE PRASOWANIE PAROWE

- 35 Usuwanie zagnieceń z ubrań na wieszakach, z zasłon i tkanin obiciowych.
- 36 Sprawdź, czy tkanina jest dobrze wentylowana, inaczej wilgoć może spowodować powstanie pleśni.
- 37 Sprawdź, czy w ubraniu lub za tkaniną nie ma czegoś, co może zostać uszkodzone przez parę.
- 38 Sprawdź, czy kieszenie, mankiety u spodni i bluzek są puste.
- 39 Ustaw regulator temperatury na **max**.
- 40 Zdejmij żelazko z tkaniny.
- 41 Naciśnij przycisk pary do wytwarzania pary, uwolnienia, zatrzymania pary.

NISKI POZIOM WODY

- 42 Gdy już ubędzie wody, lampka  zgaśnie.
- 43 Wyłącz żelazko, wyjmij przewód zasilający i napełnij.

PO UŻYCIU

- 44 Ustaw żelazko na jednostce bazowej.
- 45 Ustaw regulator temperatury na **•**.
- 46 Przesunź przełącznik  na .
- 47 Przesunź przełącznik  na .
- 48 Wyjąć wtyczkę z gniazdka.

CZYSZCZENIE

- 49 Przed czyszczeniem lub odstawieniem urządzenia wyłącz wtyczkę zasilania z gniazdka.
- 50 Wytrzyj powierzchnie zewnętrzne urządzenia wilgotną szmatką.
- 51 Usuń plamy ze stopy żelazka odrobiną octu.

WKŁAD CHRONIĄCY PRZED TWORZENIEM OSADÓW

52 Regularnie wymieniaj wkłady.

53 Przeciętny użytkownik, prasujący przez 2 godziny w tygodniu powinien zmieniać wkład co 4 do 6 tygodni w przypadku miękkiej wody, lub 2 do 3 tygodni w przypadku twardej wody.

54 Sprawdź wydajność pary. Jeśli zmniejsza się znacząco, wymień wkład.

WYMIANA WKŁADU

55 Zdejmij zbiornik z jednostki bazowej, wyjmij stary wkład, załóż nowy i ponownie załóż zbiornik.

WKŁADY NA WYMIANĘ

56 W sprawie wkładów wymiennych, skontaktuj się z autoryzowanym serwisem.

OCHRONA ŚRODOWISKA

Zużyte urządzenie oddaj do odpowiedniego punktu składowania, gdyż znajdujące się w urządzeniu niebezpieczne składniki elektryczne i elektroniczne mogą być zagrożeniem dla środowiska. Nie wyrzucaj wraz z odpadami komunalnymi.

Pročitajte upute, držite ih na sigurnom mjestu, prosljedite ih ako dajete uređaj.

VAŽNE SIGURNOSNE MJERE

Poštujte osnovne sigurnosne mjere, uključujući slijedeće:

- 1 Ovaj uređaj mogu koristiti djeca od 8 godina pa na više i osobe smanjenih tjelesnih, osjetilnih ili mentalnih sposobnosti ili osobe koje ne raspoložu iskustvom i znanjem ako su pod nadzorom ili rade po uputama, te razumiju uključene opasnosti. Djeca se ne smiju igrati s uređajem. Čišćenje i održavanje ne smiju vršiti djeca ako nisu starija od 8 godina i moraju biti pod nadzorom. Držite uređaj i kabel van dosega djece mlađe od 8 godina.
- 2 Postavite bazu na stabilnu, ravnu površinu otpornu na toplinu, po mogućnosti na dasku za glačanje.
- 3 Glačalo držite samo na bazi.
- 4 Koristite glačalo samo na stabilnoj površini.
- 5 Ne ostavljajte glačalo bez nadzora dok je uključeno ili dok stoji na dasci za glačanje.
- 6 Isključite glačalo prije punjenja i nakon uporabe.
- 7 Ne radite s uređajem ako padne ili ako je oštećen, ili ako ne radi kako treba ili curi.
- 8 Ako je kabel oštećen, radi izbjegavanja opasnosti, mora ga zamijeniti proizvođač, ovlaštenu servis ili osoba slične stručnosti.

 Površine aparata će postati vruće - nemojte ih dodirivati.

 Nemojte uranjati uređaj u tekućinu; nemojte ga rabiti u kupaonici, blizu vode ili na otvorenom prostoru.





- 9 Nemojte glačati odjeću dok se nosi – ozlijedit ćete osobu koja je nosi.
- 10 Nemojte koristiti uređaj u bilo koje druge svrhe osim onih opisanih u ovim uputama.
- 11 Nemojte izgrebati dno – izbjegavajte gumbe, patent-zatvarače, itd.
- 12 Uređaj ima zaštitni termalni osigurač koji pregori ako se pregrije. ako se to dogodi, uređaj će prestati raditi i mora se vratiti na popravak.









isključivo za kućnu uporabu

PRIJE PRVE UPORABE

- Skinite sve oznake, naljepnice ili pakovanja s glačala ili dna.
- Ne brinite se ako glačalo isprva malo dimi, prestat će čim tvar nestane.
- Izglačajte stari komad pamučne tkanine da očistite dno.





PRIPREMA

- 1 Pogledajte znakove za održavanje tekstila (.
- 2 Prvo glačajte tkanine za koje su potrebne niske temperature , zatim one za koje su potrebne srednje temperature  i završite s onima za koje su potrebne visoke temperature .

crteži	8 baza	 svjetlo priprave vode
1 svjetlo termostata	9 spremnik	 prekidač grijača
2 zaključavanje	10 uložak protiv kamenca	14 kontrola pare
3 tipka za paru	11 voda	 puno pare
4 kabel i cijev za vodu	12 poklopac dovoda vode	 malo pare
5 dno	13 ručka	
6 otvori za paru	 prekidač za glačalo	 oprez
7 kontrolna tipka temperature	 svjetlo priprave pare	 vruća površina

vodič za podešavanje temperature

oznaka



-  hladno – najlon, akril, poliester
-  toplo – vuna, mješavine poliestera
-  vruće – pamuk, lan
-  ne glačati

postavka temperature



-
-
- /max

✳️ Ako su upute na tkanini drugačije od ovog vodiča, slijedite upute na etiketi.



PUNJENJE

- 3 Pomaknite prekidač  na ○.
- 4 Pomaknite prekidač  na ○.
- 5 Isključite uređaj iz struje.
- 6 Moguće je skinuti spremnik i napuniti ga iz slavine, ili ga ostaviti na mjestu i napuniti ga iz vrča.
- 7 Uхватite donji prednji dio spremnika
- 8 Izvucite spremnik iz baze
- 9 Otvorite poklopac za dovod vode.
- 10 Napunite spremnik do oznake maksimuma (MAX).
- 11 Nemojte ništa dodavati vodi – oštetit ćete glačalo.
- 12 Zatvorite poklopac za dovod vode.
- 13 Vratite spremnik nazad u bazu dok držač ne klikne na mjesto.

UKLJUČIVANJE

- 14 Postavite kontrolnu tipku temperature na •.
- 15 Stavite utikač u utičnicu.
- 16 Pomaknite prekidač  na |.
- 17 Prekidač će svijetliti.
- 18 Pomaknite prekidač  na |.
- 19 Prekidač će svijetliti.
- 20 Kad grijač bude spreman generirati paru (2-3 minute), zasvijetlit će svjetlo .
- 21 Zatim će se u ciklusima uključivati i isključivati kako termostat radi da održi temperaturu.
- 22 Okrenite kontrolnu tipku temperature kako biste doveli željenu postavku do svjetla termostata.
- 23 Svjetlo termostata će svijetliti.
- 24 Kad glačalo dosegne željenu temperaturu, termostat će se isključiti.
- 25 Zatim će se u ciklusima uključivati i isključivati kako termostat radi da održi temperaturu.

GLAČANJE S PAREM

- ✳️ Ako namjeravate koristiti paru, postavka temperature mora biti  ili viša.
- 26 Postavite kontrolnu tipku pare na postavku koju želite ( = malo,  = puno).
 - 27 Pritisnite tipku pare da proizvedete paru, otpustite je da zaustavite paru.
 - 28 Ka konstantni mlaz pare, pritisnite tipku pare i zatim pomaknite polugu (na stražnjem dijelu tipke) prema nazad, prema stražnjem dijelu glačala, da biste zaključali tipku.
 - 29 Pomaknite polugu prema naprijed da biste je isključili i vratili na normalnu uporabu.

BUKA PUMPE

30 Kod veće uporabe pare, pumpa će raditi kako bi pumpala više vode u grijač.

31 Ispočetka će to biti prilično bučno, potom će se buka smanjiti i zaustaviti.

32 Možete nastaviti s glačanjem; pumpa je dovoljno velika da to podnese.

GLAČANJE NA SUHO

33 Možete glačati na suho tako da ne pritisnete tipku za paru, ali ako se želite pobrinuti da je ne pritisnete slučajno, trebate glačati s praznim spremnikom.

34 Prvo završite s glačanjem na suho, zatim isključite glačalo, napunite spremnik i glačajte s parom.

VERTIKALNI IZLAZAK PARE

35 Uklonite nabore s okačene odjeće, zavjesa koje vise ili tkanina namještaja.

36 Provjerite da iza tkanine postoji odgovarajuća ventilacija, inače se može nakupiti vlaga i može nastati plijesan.

37 Provjerite da nema ništa iza tkanine što se može oštetiti parom.

38 Provjerite jesu li džepovi, zavrnuti rukavi ili nogavice prazni.

39 Postavite kontrolnu tipku temperature na **max**.

40 Podignite glačalo s tkanine.

41 Pritisnite tipku pare da proizvedete paru, otpustite je da zaustavite paru.

VODA PRI KRAJU

42 Kad razina vode postane niska, svjetlo  će se ugasiti.

43 Isključite uređaj, iskopčajte ga iz utičnice i napunite ga.

NAKON UPORABE

44 Postavite glačalo na bazu.

45 Postavite kontrolnu tipku temperature na ●.

46 Pomaknite prekidač  na ○.

47 Pomaknite prekidač  na ○.

48 Isključite uređaj iz struje.

ČIŠĆENJE

49 Prije čišćenja i pospremanja uređaja, iskopčajte ga iz utičnice i ostavite da se ohladi.

50 Očistite vanjske površine uređaja vlažnom krpom.

51 Uklonite mrlje s dna pomoću malo octa.

ULOŽAK PROTIV KAMENCA

52 Redovito mijenjajte uložak protiv kamenca.

53 Kao prosječan korisnik, koji glača 2 sata tjedno, trebate mijenjati uložak svakih 4 do 6 tjedana na području s mekom vodom a 2 do 3 tjedna na području s tvrdom vodom.

54 Provjerite izlaz pare. Ako se značajno smanji, zamijenite uložak.

PROMJENA ULOŠKA

55 Skinite spremnik s baze, izvucite stari uložak, ubacite novi i ponovo stavite spremnik na mjesto.

ZAMJENSKI ULOŠCI

56 Za zamjenske uloške, javite se postprodajnim uslugama.

ZAŠTITA OKOLIŠA

Da bi se izbjegle štetne posljedice na okoliš i zdravlje zbog opasnih supstanci u električnim i elektronskim proizvodima, svi uređaji obilježeni ovim simbolom ne smiju se zbrinjavati kao nerazvrstani komunalni otpad, već se moraju prikupiti, ponovno koristiti ili reciklirati.

Preberite navodila, jih shranite na varnem in jih predajte skupaj z napravo, če jo posredujete naprej.



POMEMBNA VAROVALA

Sledite osnovnim varnostnim ukrepom, vključno z:

- 1 To napravo smejo uporabljati otroci, stari najmanj 8 let, in osebe z zmanjšanimi fizičnimi, čutnimi ali duševnimi sposobnostmi ali s pomanjkljivimi izkušnjami in znanjem, če so pri tem pod nadzorom/dobijo navodila in razumejo s tem povezana tveganja. Otroci se z napravo ne smejo igrati. Otroci ne smejo čistiti in vzdrževati naprave, če niso starejši od 8 let ter pod nadzorom. Napravo in kabel varujte pred dosegom otrok, mlajših od 8 let.
- 2 Osnovno enoto postavite na stabilno, ravno in na vročino odporno površino, po možnosti na likalno desko.
- 3 Likalnik odložite izključno na osnovno enoto.
- 4 Likalnik uporabljajte samo na stabilnih površinah.
- 5 Likalnika ne puščajte vključenega brez nadzora ali ko stoji na likalni deski.
- 6 Likalnik odklopite pred polnjenjem, čiščenjem in po uporabi.
- 7 Naprave ne uporabljajte, če je bila izpostavljena padcu, če je poškodovana ali pokvarjena ali če pušča.
- 8 Če je kabel poškodovan, ga mora zamenjati proizvajalec, njegov servisni zastopnik ali kdo s podobnimi pooblastili, da se prepreči tveganje.

Površine naprave se segrejejo – ne dotikajte se.

Naprave ne postavljajte v tekočino, ne uporabljajte je v kopalnici, v bližini vode ali na prostem.

- 9 Nikoli ne likajte oblečenih oblačil – s tem boste poškodovali tistega, ki jih nosi.
- 10 Naprave ne uporabljajte za nič drugega kot za namene, ki so opisani v teh navodilih.
- 11 Ne opraskajte likalne plošče – izogibajte se gumbom, zadrgam itd.
- 12 Naprava ima zaščitno toplotno varovalko, ki v primeru pregrevanja pregori. Če se to zgodi, bo naprava prenehala delovati in jo je treba vrniti v popravilo.

samo za gospodinjsko uporabo



PRED PRVO UPORABO

- Z likalnika in likalne plošče odstranite vse nalepke ter embalažo.
- Na začetku se lahko od likalnika malo kadi. To naj vas ne skrbi, saj se bo končalo, ko se grelnik dokončno segreje.
- Likalno ploščo očistite z likanjem kosa stare bombažne tkanine.

PRIPRAVA

- 1 Preverite simbole za zaščito tkanin ().
- 2 Najprej zlikajte tkanine, ki jih je treba likati pri nizkih temperaturah (), nato tiste, ki jih je treba likati pri srednjih temperaturah () in končajte s tkaninami, ki potrebujejo visoke temperature ().

risbe	8 osnovna enota	lučka pripravljenosti vode
1 lučka termostata	9 posoda	stikalo bojlerja
2 zaklepanje	10 vložek proti vodnemu kamnu	14 nastavev pare
3 gumb za paro	11 voda	veliko pare
4 kabel in cev za paro	12 pokrov dovoda vode	malo pare
5 likalna plošča	13 ročaj	
6 parne odprtine	stikalo likalnika	pozor
7 nastavev temperature	lučka pripravljenosti pare	vroča površina

vodnik za nastavljanje temperature

oznaka na etiketi

- hladno – najlon, akril, poliester
- toplo – volna, zmesi s poliestrom
- vroče – bombaž, lan
- ne likajte

nastavev temperature

-
-
- /max

* Če se navodila na etiketi tkanine razlikujejo od tega vodnika, upoštevajte navodila na etiketi.

DOLIVANJE

- 3 Stikalo preklopite v položaj ○.
- 4 Stikalo preklopite v položaj ○.
- 5 Napravo odklopite.
- 6 Odstranite lahko rezervoar in ga napolnite iz pipe ali pa pustite na mestu in ga napolnite iz vrča.
- 7 Primite spodnjo sprednjo stran posode
- 8 Posodo potegnite iz osnovne enote
- 9 Odprite pokrov dovoda vode.
- 10 Posodo napolnite do oznake MAX.
- 11 V vodo ne dodajajte ničesar – to bi likalniku škodovalo.
- 12 Zaprite pokrov dovoda vode.
- 13 Posodo potisnite v osnovno enoto, dokler se ne zaskoči zaponka.

VKLOP

- 14 Nastavev temperature nastavite na •.
- 15 Vtič vstavite v električno vtičnico.
- 16 Stikalo preklopite v položaj |.
- 17 Stikalo sveti.
- 18 Stikalo preklopite v položaj |.
- 19 Stikalo sveti.
- 20 Ko je grelnik pripravljen za proizvodnjo pare (2–3 minute), zasveti lučka .
- 21 Nato se večkrat vklopi in izklopi, ko termostat ohranja stalno temperaturo.
- 22 Zavrtnite nastavev temperature, da želeno nastavev premaknete k lučki termostata.
- 23 Zasveti lučka termostata.
- 24 Ko likalnik doseže nastavljeno temperaturo, lučka termostata ugasne.
- 25 Nato se večkrat vklopi in izklopi, ko termostat ohranja stalno temperaturo.

LIKANJE S PARO

- * Če nameravate uporabljati paro, mora biti nastavev temperature nastavljena na ali več.
- 26 Nastavev pare nastavite na želeno vrednost (= malo pare, = veliko pare).
 - 27 Pritisnite gumb za paro za proizvodnjo pare in ga spustite, da ustavite paro.
 - 28 Za stalen tok pare pritisnite gumb za paro, nato pa potisnite zapaž (na zadnji strani gumba) nazaj proti zadnjemu delu likalnika, da zaklenete gumb.
 - 29 Zapaž potisnite naprej, da ga odklenete in znova omogočite običajno uporabo.

ZVOK ČRPALKE

- 30 Ko porabite paro, se vklopi črpalka, ki načrpa več vode v bojler.
- 31 Na začetku bo precej glasna, nato se utiša in na koncu ustavi.
- 32 Likanje lahko nadaljujete – črpalka je dovolj velika, da vam bo sledila.

SUHO LIKANJE

- 33 Suho likanje je mogoče tako, da preprosto ne pritisnete gumba za paro, če pa se želite zavarovati pred nehotenim pritiskom, likajte s prazno posodo.
- 34 Najprej opravite suho likanje, nato izklopite napravo, napolnite posodo in opravite še parno likanje.





NAVPIČNO PARNO LIKANJE

- 35 Odstranite gube iz visečih oblačil, visečih zaves in dekorativnih tkanin.
- 36 Preverite, ali je za tkanino poskrbljeno za ustrezno prezračevanje, sicer se lahko nabere vlaga, kar lahko povzroči plesen.
- 37 Preverite, da za tkanino ni ničesar, kar bi lahko poškodovali s paro.
- 38 Preverite, ali so žepi, zavihki in manšete prazni.
- 39 Nastavitev temperature nastavite na **max**.
- 40 Likalnik dvignite s tkanine.
- 41 Pritisnite gumb za paro za proizvodnjo pare in ga spustite, da ustavite paro.

POMANJKANJE VODE

- 42 Ko začne zmanjkovati vode, ugasne lučka .
- 43 Napravo izklopite, odklopite in napolnite.

PO UPORABI

- 44 Likalnik odložite na osnovno enoto.
- 45 Nastavitev temperature nastavite na .
- 46 Stikalo  preklopite v položaj .
- 47 Stikalo  preklopite v položaj .
- 48 Napravo odklopite.

ČIŠČENJE

- 49 Odklopite napravo in pustite, da se ohladi, preden jo očistite ali shranite.
- 50 Zunanje površine naprave očistite z vlažno krpo.
- 51 Madeže na likalni plošči odstranite z malo kisa.

VLOŽEK PROTI VODNEMU KAMNU

- 52 Redno zamenjujte vložek proti vodnemu kamnu.
- 53 Povprečni uporabnik, ki lika 2 uri na teden, bi moral vložek zamenjati vsakih 4-6 tednov, če živi na območju z mehko vodo, ali vsakih 2-3 tednov, če živi na območju z trdo vodo.
- 54 Preverite količino pare. Če se bistveno zmanjša, zamenjajte vložek.

MENJAVA VLOŽKA

- 55 Posodo odstranite iz osnovne enote, dvignite stari vložek, vstavite novega in zamenjajte posodo.

NADOMESTNE KARTUŠE

- 56 Za nadomestne kartuše se obrnite na službo za poprodajne storitve.



ZAŠČITA OKOLJA

- V izogib onesnaževanju okolja in ogrožanju zdravja zaradi nevarnih snovi v električnih ter elektronskih napravah, naprave s to oznako ni dovoljeno zavreči med nesortirane odpadke. Namesto tega jih je treba oddati na zbirno mesto, znova uporabiti ali reciklirati.

Διαβάστε τις οδηγίες, φυλάξτε τις σε ασφαλές μέρος και σε περίπτωση που δώσετε τη συσκευή σε άλλον χρήστη, δώστε μαζί και τις οδηγίες.

ΣΗΜΑΝΤΙΚΑ ΜΕΤΡΑ ΑΣΦΑΛΕΙΑΣ

Τηρείτε τα βασικά μέτρα ασφάλειας, συμπεριλαμβανομένων των παρακάτω:

- 1 Η παρούσα συσκευή μπορεί να χρησιμοποιηθεί από παιδιά ηλικίας άνω των 8 ετών και άτομα με μειωμένες σωματικές, αισθητήριες ή διανοητικές ικανότητες ή άτομα που δεν διαθέτουν επαρκή εμπειρία ή γνώση, υπό την προϋπόθεση ότι θα βρίσκονται υπό επίβλεψη ή θα λάβουν σχετικές οδηγίες και κατανοούν τους κινδύνους που ενέχει η χρήση της συσκευής. Τα παιδιά δεν πρέπει να χρησιμοποιούν τη συσκευή ως παιχνίδι. Ο καθαρισμός και η συντήρηση από χρήστη δεν πρέπει να πραγματοποιούνται από παιδιά, εκτός κι αν είναι άνω των 8 ετών και βρίσκονται υπό επίβλεψη. Να διατηρείτε τη συσκευή και το καλώδιο μακριά από παιδιά ηλικίας κάτω των 8 ετών.
 - 2 Τοποθετήστε τη μονάδα βάσης σε μια σταθερή θερμοανθεκτική επιφάνεια, κατά προτίμηση σε μια σιδερώστρα.
 - 3 Να τοποθετείτε το σίδερο μόνο πάνω στη μονάδα βάσης.
 - 4 Να χρησιμοποιείτε το σίδερο μόνο πάνω σε σταθερή επιφάνεια.
 - 5 Μην αφήνετε το σίδερο χωρίς επίβλεψη ενώ είναι συνδεδεμένο στο ρεύμα ή βρίσκεται σε όρθια θέση πάνω στη βάση του στη σιδερώστρα.
 - 6 Να αποσυνδέετε το σίδερο από το ρεύμα πριν γεμίσετε το δοχείο νερού, πριν από τον καθαρισμό και μετά από τη χρήση.
 - 7 Μην χρησιμοποιείτε τη συσκευή εάν πέσει στο έδαφος, υποστεί ζημιά, παρουσιάζει δυσλειτουργίες ή διαρροή.
 - 8 Εάν το καλώδιο είναι φθαρμένο, πρέπει να αντικατασταθεί από τον κατασκευαστή, τον αντιπρόσωπό του ή κάποιο εξουσιοδοτημένο πρόσωπο προς αποφυγή κινδύνων.
-  Οι επιφάνειες της συσκευής θερμαίνονται υπερβολικά – μην τις αγγίζετε.
-  Μην τοποθετείτε τη συσκευή σε υγρό, μην τη χρησιμοποιείτε στο μπάνιο, κοντά σε νερό ή σε εξωτερικό χώρο.
- 9 Μην σιδερώνετε ρούχα ενώ τα φοράει κάποιος – θα τον τραυματίσετε.
 - 10 Μην χρησιμοποιείτε τη συσκευή για οποιονδήποτε σκοπό πέραν αυτού που περιγράφεται στις παρούσες οδηγίες.
 - 11 Μην χαράζετε την πλάκα του σίδηρου – αποφύγετε την επαφή της με κουμπιά, φερμουάρ κ.λπ.

σχέδια	8 μονάδα βάσης	λυχνία ετοιμότητας νερού
1 λυχνία θερμοστάτη	9 δοχείο νερού	διακόπτης βραστήρα
2 ασφάλεια	10 φουσίγιο κατά των αλάτων	14 διακόπτης ατμού
3 κουμπί ατμού	11 νερό	υψηλή παροχή ατμού
4 καλώδιο και σωλήνας ατμού	12 κάλυμμα εισόδου νερού	χαμηλή παροχή ατμού
5 πλάκα σίδηρου	13 λαβή	
6 οπές ατμού	διακόπτης σίδηρου	προσοχή
7 διακόπτης θερμοκρασίας	λυχνία ετοιμότητας ατμού	καυτή επιφάνεια

12 Η συσκευή διαθέτει μια προστατευτική θερμική ασφάλεια, η οποία πέφτει σε περίπτωση υπερθέρμανσης. Εάν συμβεί κάτι τέτοιο, η συσκευή θα σταματήσει να λειτουργεί και θα πρέπει να την προσκομίσετε για επισκευή.

αποκλειστικά για οικιακή χρήση

ΠΡΙΝ ΑΠΟ ΤΗΝ ΠΡΩΤΗ ΧΡΗΣΗ

- Αφαιρέστε όλες τις ετικέτες, αυτοκόλλητα ή άλλα υλικά συσκευασίας από το σίδερο και την πλάκα του.
- Μην ανησυχήσετε εάν βγει λίγος ατμός από το σίδερο στην αρχή, θα σταματήσει μόλις ζεσταθεί το σίδερο.
- Σιδερώστε ένα παλιό βαμβακερό πανί για να καθαρίσει η πλάκα του σίδηρου.

ΠΡΟΕΤΟΙΜΑΣΙΑ

- 1 Ελέγξτε τις ετικέτες φροντίδας υφασμάτων των ρούχων ().
- 2 Σιδερώστε τα υφάσματα που απαιτούν χαμηλή θερμοκρασία πρώτα, κατόπιν αυτά που απαιτούν μέτρια θερμοκρασία και τέλος αυτά που απαιτούν υψηλή θερμοκρασία .

οδηγός ρύθμισης θερμοκρασίας

σήμανση ετικετών

ρύθμιση θερμοκρασίας

- χαμηλή θερμοκρασία – νάilon, ακρυλικά, πολυεστέρας
- μέτρια θερμοκρασία – μαλλί, μεικτά υφάσματα με πολυεστέρας
- υψηλή θερμοκρασία – βαμβακερά, λινά
- μη σιδερώνετε

-
-
- /max



* Εάν οι οδηγίες στην ετικέτα του ρούχου δεν αντιστοιχούν στον παρόντα οδηγό, ακολουθήστε τις οδηγίες που αναγράφονται στην ετικέτα.

ΠΛΗΡΩΣΗ



- 3 Μετακινήστε τον διακόπτη στη θέση ○.
- 4 Μετακινήστε τον διακόπτη στη θέση ○.
- 5 Αποσυνδέστε τη συσκευή από το ρεύμα.
- 6 Μπορείτε να αφαιρέσετε το δοχείο νερού και να το γεμίσετε στη βρύση, ή να το αφήσετε στη θέση του και να το γεμίσετε με την κανάτα.
- 7 Κρατήστε το κάτω μπροστινό μέρος του δοχείου νερού.
- 8 Τραβήξτε το δοχείο νερού από τη μονάδα βάσης για να το αφαιρέσετε.
- 9 Ανοίξτε το κάλυμμα της εισόδου νερού.
- 10 Γεμίστε το δοχείο μέχρι τη στάθμη μέγιστης πλήρωσης (MAX).
- 11 Μη προσθέσετε τίποτα στο νερό – θα προκληθεί βλάβη στο σίδερο.
- 12 Κλείστε το κάλυμμα της εισόδου νερού.
- 13 Τοποθετήστε το δοχείο μέσα στη μονάδα βάσης έως ότου να κλειδώσει το κουμπί ασφάλισης (θα ακουστεί ένα κλικ).

ΕΝΕΡΓΟΠΟΙΗΣΗ

- 14 Γυρίστε τον διακόπτη θερμοκρασίας στη θέση ●.
- 15 Συνδέστε το φις στην πρίζα.
- 16 Μετακινήστε τον διακόπτη στη θέση |.

- 17 Ο διακόπτης θα ανάψει.
- 18 Μετακινήστε τον διακόπτη  στη θέση I.
- 19 Ο διακόπτης θα ανάψει.
- 20 Όταν ο βραστήρας είναι έτοιμος για παραγωγή ατμού (σε 2-3 λεπτά), θα ανάψει η λυχνία .
- 21 Κατόπιν θα ανάβει και θα σβήνει καθώς ο θερμοστάτης θα λειτουργεί για διατήρηση της θερμοκρασίας.
- 22 Γυρίστε τον διακόπτη θερμοκρασίας για να φέρετε την επιθυμητή ρύθμιση δίπλα στη λυχνία θερμοστάτη.
- 23 Θα ανάψει η λυχνία του θερμοστάτη.
- 24 Όταν το σίδερο φτάσει στην καθορισμένη θερμοκρασία, η λυχνία του θερμοστάτη θα σβήσει.
- 25 Κατόπιν θα ανάβει και θα σβήνει καθώς ο θερμοστάτης θα λειτουργεί για διατήρηση της θερμοκρασίας.

ΣΙΔΕΡΩΜΑ ΜΕ ΑΤΜΟ

- * Εάν σκοπεύετε να χρησιμοποιήσετε ατμό, η ρύθμιση θερμοκρασίας πρέπει να είναι  ή υψηλότερη.
- 26 Γυρίστε τον διακόπτη ατμού στην επιθυμητή ρύθμιση ( = χαμηλή παροχή ατμού,  = υψηλή παροχή ατμού).
- 27 Πατήστε το κουμπί ατμού για παραγωγή ατμού και αφήστε το για να διακοπεί η παροχή ατμού.
- 28 Για συνεχή παροχή ατμού, πατήστε το κουμπί ατμού, κατόπιν πιέστε την ασφάλεια (που βρίσκεται στο πίσω μέρος του κουμπιού) προς τα πίσω, με κατεύθυνση προς το πίσω μέρος του σιδήρου, για να κλειδώσει το κουμπί.
- 29 Πιέστε την ασφάλεια προς τα εμπρός για να ξεκλειδώσει και να επιστρέψει στην κανονική χρήση.

ΘΟΡΥΒΟΣ ΑΝΤΛΙΑΣ

- 30 Καθώς χρησιμοποιείτε τον ατμό, η αντλία θα λειτουργεί για να αντλήσει περισσότερο νερό μέσα στον βραστήρα.
- 31 Στην αρχή θα κάνει αρκετό θόρυβο, μετά σιγά-σιγά θα ηρεμεί και θα σταματάει.
- 32 Μπορείτε να συνεχίζετε με το σιδέρωμα – η αντλία είναι αρκετά μεγάλη για να σας προλαβαίνει.

ΣΤΕΓΝΟ ΣΙΔΕΡΩΜΑ

- 33 Μπορείτε να σιδερώσετε με στεγνό σιδέρωμα απλώς χωρίς να πατάτε το κουμπί ατμού, αλλά εάν θέλετε να βεβαιωθείτε ότι δεν θα το πατήσετε κατά λάθος, τότε μπορείτε να σιδερώσετε με άδειο δοχείο νερού.
- 34 Κάντε πρώτα το στεγνό σιδέρωμα, κατόπιν απενεργοποιήστε το σίδερο, γεμίστε το δοχείο νερού και προχωρήστε το σιδέρωμα με ατμό.

ΚΑΘΕΤΟ ΣΙΔΕΡΩΜΑ

- 35 Αφαιρέστε ζάρες από κρεμασμένα ρούχα και κουρτίνες ή ταπετσαρίες επίπλων.
- 36 Βεβαιωθείτε ότι υπάρχει επαρκής αερισμός πίσω από το ύφασμα, ειδικά αν μπορεί να δημιουργηθεί υγρασία και να προκληθεί μούχλα.
- 37 Βεβαιωθείτε ότι δεν υπάρχει τίποτα πίσω από το ύφασμα που μπορεί να υποστεί ζημιά από τον ατμό.
- 38 Βεβαιωθείτε ότι δεν υπάρχουν αντικείμενα μέσα στις τσέπες, τα μπατζάκια και τις μανσέτες.
- 39 Γυρίστε τον διακόπτη θερμοκρασίας στη θέση max.
- 40 Κρατήστε το σίδερο πάνω από το ύφασμα.
- 41 Πατήστε το κουμπί ατμού για παραγωγή ατμού και αφήστε το για να διακοπεί η παροχή ατμού.

ΧΑΜΗΛΗ ΣΤΑΘΜΗ ΝΕΡΟΥ

42 Όταν η στάθμη του νερού πέσει, σβήνει η λυχνία .

43 Απενεργοποιήστε τη συσκευή, βγάλτε την από την πρίζα και γεμίστε την.

ΜΕΤΑ ΑΠΟ ΤΗ ΧΡΗΣΗ

44 Τοποθετήστε το σίδερο πάνω στη μονάδα βάσης.

45 Γυρίστε τον διακόπτη θερμοκρασίας στη θέση .

46 Μετακινήστε τον διακόπτη  στη θέση .

47 Μετακινήστε τον διακόπτη  στη θέση .

48 Αποσυνδέστε τη συσκευή από το ρεύμα.

ΚΑΘΑΡΙΣΜΟΣ

49 Αποσυνδέστε τη συσκευή από την πρίζα και αφήστε τη να κρυώσει πριν από τον καθαρισμό και την αποθήκευση.

50 Καθαρίστε τις εξωτερικές επιφάνειες της συσκευής με ένα υγρό πανί.

51 Αφαιρέστε τις κηλίδες από την πλάκα με λίγο ξύδι.

ΤΟ ΦΥΣΙΓΓΙΟ ΚΑΤΑ ΤΩΝ ΑΛΑΤΩΝ

52 Να αλλάζετε τακτικά το φυσίγγιο κατά των αλάτων.

53 Ένας μέσος χρήστης, που σιδερώνει με ατμό 2 ώρες ανά εβδομάδα, πρέπει να αλλάζει το φυσίγγιο κάθε 4 έως 6 εβδομάδες εάν κατοικεί σε περιοχή με μαλακό νερό, ή 2 έως 3 εβδομάδες για περιοχές με σκληρό νερό.

54 Να ελέγχετε την παροχή ατμού. Εάν μειωθεί σημαντικά, αντικαταστήστε το φυσίγγιο.

ΑΛΛΑΓΗ ΤΟΥ ΦΥΣΙΓΓΙΟΥ

55 Αφαιρέστε το δοχείο νερού από τη βασική μονάδα, ανασηκώστε το παλιό φυσίγγιο, ρίξτε μέσα το καινούργιο, και μετά βάλτε το δοχείο νερού στη θέση του.

ΑΝΤΑΛΛΑΚΤΙΚΑ ΦΥΣΙΓΓΙΑ

56 Για ανταλλακτικά φυσίγγια, επικοινωνήστε με την εξυπηρέτηση πελατών μετά την πώληση.



ΠΡΟΣΤΑΣΙΑ ΤΟΥ ΠΕΡΙΒΑΛΛΟΝΤΟΣ

Προς αποφυγή περιβαλλοντικών προβλημάτων και προβλημάτων υγείας λόγω επικίνδυνων ουσιών από ηλεκτρικές και ηλεκτρονικές συσκευές, οι συσκευές με αυτό το σύμβολο δεν θα πρέπει να απορρίπτονται με τα λοιπά οικιακά απορρίμματα, αλλά να ανακτώνται, να επαναχρησιμοποιούνται ή να ανακυκλώνονται.

A használati utasítást olvassa el és őrizze meg; és adja tovább a készülékkel együtt, ha azt továbbadja.

FONTOS ÓVINTÉZKEDÉSEK

Kövesse az alábbi alapvető biztonsági óvintézkedéseket:

- 1 Az eszközt 8 éves (vagy idősebb) gyermekek és csökkent fizikai, érzékszervi vagy mentális képességekkel rendelkező vagy tapasztalatlan személyek csak felügyelet alatt/mások utasításainak megfelelően és csak akkor használhatják, ha tisztában vannak a használatból eredő kockázatokkal. Gyermekek nem játszhatnak az eszközzel. A készülék tisztítását és karbantartását gyermekek csak felügyelet alatt és csak akkor végezhetik, ha 8 évesnél idősebbek. Tartsa az eszközt és a kábelt 8 éven aluli gyermekektől elzárva.
 - 2 Az alapegységet tegye stabil, vízszintes, hőálló felületre, lehetőleg vasalódeszkára.
 - 3 A vasalót csak az alapegységen tartsa.
 - 4 A vasalót csak stabil felületen használja.
 - 5 Ne hagyja a vasalót őrizetlenül, ha áram alatt van, illetve, ha a vasalódeszkára lett helyezve.
 - 6 Húzza ki a vasalót feltöltés előtt, tisztítás előtt; és használat után.
 - 7 Ne használja a készüléket ha leesett, megsérült, meghibásodott, vagy folyik.
 - 8 Ha a kábel megrongálódott, ki kell cseréltetni a gyártóval, egy szerviz munkatársával vagy egy hasonlóan szakképzett személlyel, hogy elkerülje a veszélyeket.
-  A készülék felülete nagyon felforrósodhat - ne érintse meg.
-  Ne tegye a készüléket folyadékba, ne használja fürdőszobában, víz közelében vagy a szabadban.
- 9 Ne vasaljon olyan ruházatot, amit éppen valaki visel – ez a viselő sérülését okozná.
 - 10 A készüléket az utasításokban leírtakon kívül más célra ne használja.
 - 11 Ne karcolja meg a vasalótalpat – kerülje a gombokkal, cipzárral, stb. való érintkezését.
 - 12 A berendezés túlmelegedés ellen védő biztosítókkal van ellátva, ami túlmelegedés esetén kiég. Ebben az esetben a berendezés nem fog működni, és meg kell javíttatni.

csak háztartási használatra

AZ ELSŐ HASZNÁLAT ELŐTT

- A vasalóról és a vasalótalpról távolítsa el az összes címkét, matricát és csomagolást.
- Ne ijedjen meg, ha a vasaló kezdetben füstöl egy kicsit, ez meg fog szűnni, amint az elemek elpárolognak.
- A vasalótalpat megtisztításához vasaljon át egy használaton kívüli pamut anyagot.

rajzok	8 alapegység	víz kész jelzőlámpa
1 termosztát jelzőfény	9 tartály	forraló kapcsoló
2 zár	10 vízkömentesítő patron	14 gőzszabályozó
3 gőz gomb	11 víz	magas gőz
4 kábel és gőz cső	12 vízbeöntő fedél	alacsony gőz
5 vasalótalp	13 markolat	
6 gőz nyílások	vasaló kapcsoló	vigyázat
7 hőmérséklet szabályozó	gőz kész jelzőlámpa	forró felület

ELŐKÉSZÜLETEK

- Ellenőrizze a textil kezelésre vonatkozó jeleket ().
- Először azokat az anyagokat vasalja ki, amelyek alacsony hőmérsékletet igényelnek , majd azokat, amelyek közepes hőmérsékletet , végül pedig azokat, amelyeket magas hőmérsékleten kell vasalni .

hőmérséklet beállítási útmutató

címke jelölések

- langyos – nejlon, akril, polieszter
- meleg – gyapjú, polieszter keverékek
- forró – pamut, vászon
- nem vasalható

hőmérséklet beállítás



- ★ Ha a textil címkéjén lévő utasítások eltérnek az útmutatóban leírtaktól, akkor kövesse a címkén található utasításokat.

MEGTÖLTÉS

- A kapcsolót mozgassa a állásba.
- A kapcsolót mozgassa a állásba.
- Húzza ki a készüléket az aljzatból.
- Ekkor kiveheti a tartályt és feltöltheti a csapról, vagy a helyén is hagyhatja és feltöltheti egy kancsóval.
- Fogja meg a tartály elülső alsó részét
- Húzza ki a tartályt az alapegységből.
- Nyissa ki a vízbeöntő fedelét
- Töltse a tartályt fel a MAX jelig.
- Ne adjon semmit hozzá a vízhez – ez tönkretenné a vasalót.
- Hajtsa le a vízbeöntő fedelét.
- Csúsztassa a tartályt az alapegységbe, amíg a kallantyú a helyére nem pattan.

BEKAPCSOLÁS

- A hőmérséklet szabályozót állítsa állásba.
- Tegyé be a dugót a csatlakozó aljzatba.
- A kapcsolót mozgassa a állásba.
- A kapcsoló világítani kezd.
- A kapcsolót mozgassa a állásba.
- A kapcsoló világítani kezd.
- A fény világít, mikor a forraló készen áll a gőz készzésére (2-3 perc)
- Ezután be- és ki fog kapcsolni, ahogy termosztát működik, hogy fenntartsa a kívánt hőmérsékletet.
- A hőmérséklet-szabályzó elforgatásával a beállítást a kívánt termosztát jelzőfény mellé állíthatja.
- A termosztát világítás kigyullad.
- A termosztát jelzőfénye kikapcsol, amikor a vasaló eléri a beállított hőmérsékletet
- Ezután be- és ki fog kapcsolni, ahogy termosztát működik, hogy fenntartsa a kívánt hőmérsékletet.

GŐZÖLŐS VASALÁS

★ Ha gőzölni szeretne, a hőmérsékletet  vagy magasabb hőfokra állítsa.

26 A gőzszabályozót állítsa a kívánt beállításra ( =alacsony ,  = magas).

27 Gőzöléshez nyomja meg a gőz gombot, és engedje fel, ha már nem akar közölni.

28 Folyamatos gőzöléshez nyomja meg a gőz gombot, majd tolja a (gomb hátulján található) reteszt hátra, a vasaló hátulja felé, hogy lezáródjon a gomb.

29 Csúsztassa a reteszt előre, hogy kioldja a zárat, és visszatérjen a normális használathoz.

SZIVATTYÚ HANG

30 Amikor elhasználta a gőzt, a szivattyú bekapcsol és feltölti vízzel a forralót.

31 Ez kezdetben zajjal jár, de aztán elhalkul és leáll.

32 Közben folytathatja a vasalást – a szivattyú teljesítménye elég nagy a feladat ellátásához.

SZÁRAZ VASALÁS

33 Úgy tud szárazon vasalni, ha nem nyomja le a gőz gombot, de ha biztosítani akirja, hogy még véletlenül se tudja lenyomni, akkor vasalás előtt ürítse ki a tartályt.

34 Először végezze el a száraz vasalást, majd kapcsolja ki a vasalót, töltsen meg a tartályt és kezdje el a gőzölős vasalást.

FÜGGŐLEGES VASALÁS

35 Távolítsa el a ráncokat/redőket a lógó ruhákról, függönyökről, és a bútor anyagokról.

36 Ellenőrizze, hogy az anyag megfelelő szellőzése biztosított-e, mert ellenkező esetben a nedvesség összegyűlhet, ami penészt okozhat.

37 Bizonyosodjon meg róla, hogy az anyag mögött semmi olyasmi nincs, amit a gőz tönkretenne.

38 Ellenőrizze, hogy a zsebek, hajtókák és mandzsetták üresek-e.

39 A hőmérséklet szabályozót állítsa **max** állásba.

40 Emelje fel a vasalót az anyagról.

41 Gőzöléshez nyomja meg a gőz gombot, és engedje fel, ha már nem akar közölni.

ALACSONY VÍZSZINT



42 Ha a vízszint egy bizonyos szint alá csökken, kialszik a  lámpa.



43 Kapcsolja ki, húzza ki és töltsen fel.

HASZNÁLAT UTÁN

44 Tegye a vasalót az alapegységre.

45 A hőmérséklet szabályozót állítsa **•** állásba.

46 A  kapcsolót mozgassa a  állásba.

47 A  kapcsolót mozgassa a  állásba.

48 Húzza ki a készüléket az aljzatból.

TISZTÍTÁS

49 Húzza ki a készüléket, és hagyja lehűlni a tisztítás és tárolás előtt.

50 A készülék külső felületét egy nedves ruhával tisztítsa meg.

51 A vasalótalpon lévő foltokat távolítsa el egy kevés ecettel.

A VÍZKÖMENTESÍTŐ PATRON

52 Rendszeresen cserélje a vízkömentesítő partont

53 Általános, heti 2 órás gőzölős vasalás mellett a partont 4-6 hetente kell cserélni, ha a háztartásban lágú a víz, ha pedig kemény, akkor 2-3 hetente.

54 Ellenőrizze a gőz kibocsátást. Ha jelentősen csökken, akkor ki kell cserélni a partont.

PARTON CSERE

55 Vegye le a tartályt az alapegységről, emelje ki a régi patronot és helyezzen be egy újat, majd tegye a helyére a tartályt.

PÓT PATRONOK

56 Pót patronokkal kapcsolatban vegye fel a kapcsolatot a vevőszolgálattal.



KÖRNYEZETVÉDELEM

Hogy elkerülje az elektromos és elektronikus termékekben levő veszélyes anyagok által okozott környezeti és egészségügyi problémákat, az ilyen jellel jelölt készülékeket nem szabad a szét nem válogatott városi szemétbe tenni, hanem össze kell gyűjteni, újra fel kell dolgozni és újra kell hasznosítani.

Talimatları okuyun, güvenli bir yerde saklayın, cihazın el değiştirmesi halinde cihazla birlikte aktarın.

ÖNEMLİ GÜVENLİK KURALLARI

Aşağıdakiler dahil, tüm temel güvenlik önlemlerini izleyin:

- 1 Bu cihaz, 8 yaş ve üzeri çocuklar ve yetersiz fiziksel, duyuşsal veya zihinsel kapasitelere sahip veya deneyim ve bilgisi bulunmayan kişiler tarafından, sadece denetim/talimat altında olmaları ve içerilen tehlikeleri anlamaları kaydıyla kullanılabilir. Çocuklar cihazla oyun oynamamalıdır. Temizlik ve kullanıcı bakımı işlemleri, 8 yaşın üzerinde ve denetim altında olmadıkları taktirde, çocuklar tarafından gerçekleştirilmemelidir. Cihazı ve kablosunu 8 yaşın altındaki çocuklardan uzak tutun.
- 2 Taban ünitesini sağlam, düz ve ısıya dayanıklı bir yüzeyin, tercihen bir ütü masasının üzerine yerleştirin.
- 3 Ütüyü sadece taban ünitesinin üzerine koyun.
- 4 Ütüyü sadece sağlam, sabit bir yüzey üzerinde kullanın.
- 5 Ütüyü prize takılı durumda veya ütü masası üzerinde gözetimsiz bırakmayın.
- 6 Ütüye su doldurmadan veya ütüyü temizlemeden önce ve ütüyü kullandıktan sonra fişini prizden çekin.
- 7 Yere düştüyse, hasarlıysa, hatalı çalışıyor veya sızıntı yapıyorsa, cihazı çalıştırmayın.
- 8 Hasarlı elektrik kabloları, güvenlik açısından sadece üretici, üreticinin yetkili servisleri veya benzer niteliklere sahip kişiler tarafından değiştirilmelidir.

 **Cihazın yüzeyleri ısınacaktır – dokunmayın.**

 Cihazı sıvıya daldırmayın; banyoda, su yakınında veya dış mekanlarda kullanmayın.

- 9 Giysileri, insanların üzerindeyken ütülemeyin, giyen kişiyi yaralayabilirsiniz.
- 10 Cihazı, bu talimatlarda belirtilenler dışında bir amaçla kullanmayın.
- 11 Ütü tabanını çizmeyin; giysilerdeki düğme, fermuar, vb. metal kısımlara dikkat edin.
- 12 Cihaz, aşırı ısındığında patlayabilen koruyucu bir termal sigortaya sahiptir. Bu durumda, cihaz çalışmayı durduracaktır ve onarılması için servise götürülmelidir.

sadece ev içi kullanım

İLK KULLANIMDAN ÖNCE

- Ütüde ve tabanında bulunan tüm etiket, çıkartma veya ambalajı çıkarın.
- Ütünün başlangıçta bir miktar duman çıkarması normaldir, endişelenmeyin. Isınma devreleri kullanılmaya devam edildiğinde, bu durum sona erecektir.
- Ütünün tabanını temizlemek için eski bir pamuklu kumaş parçasını ütüleyin.

izimler

- 1 termostat lambası
- 2 kilit
- 3 buhar dğmesi
- 4 kablo ve buhar borusu
- 5 taban
- 6 buhar delikleri
- 7 ısı kumandası

8 taban ünitesi





9 hazne

10 kire önleyici kartuş

11 su







12 su girişı kapađı

13 kavrama





 ütü dğmesi buhar hazır lambası su hazır lambası buhar kazanı dğmesi

14 buhar kumandası

 yođun buhar hafif buhar dikkat
sıcak yüzey** HAZIRLANMA**

- 1 Tekstil bakım sembollerini kontrol edin (   ).
- 2 Ütülemeye ilk olarak düşük ısı  gerektiren kumaşlarla başlayın, sonra orta ısı  gerektiren kumaşlarla devam edin ve son olarak yüksek ısı  gerektiren kumaşlarla tamamlayın.

ısı ayar kılavuzu**etiket işaretileri**



-  sođuk – naylon, akrilikler, polyester
-  ılık – yün, polyester karışımıları
-  sıcak – pamuk, keten
-  ütülemeyin

ısı ayarı



-
-
- /max

- * Kumaş etiketinin üzerinde yer alan talimatlar, bu kılavuzda yer alanlardan farklıysa, etiket üzerindeki talimatları dikkate alın.

 DOLDURMA



- 3  dğmesini ○ konumuna getirin.
- 4  dğmesini ○ konumuna getirin.
- 5 Cihazın fişini prizden çekin.
- 6 Hazneyi çıkararak musluktan veya yerinde bırakarak sürahidenden suyla doldurabilirsiniz.
- 7 Haznenin ön alt kısmını kavrayın
- 8 Hazneyi taban ünitesinden çekerek çıkarın
- 9 Su girişı kapađını açın
- 10 Hazneyi "MAX" işaretine kadar suyla doldurun.
- 11 Suya herhangi bir madde eklemeyin, ütüye zarar verebilirsiniz.
- 12 Su girişı kapađını kapatın.
- 13 Mandal, yuvasına tıklama sesiyle oturana dek kaydırarak, hazneyi taban ünitesine takın.

 CİHAZI ALIŞTIRMA

- 14 Isı kumandasını • simgesine ayarlayın.
- 15 Fişı prize takın.
- 16  dğmesini | konumuna getirin.
- 17 Dğmenin ışığı yanacaktır.
- 18  dğmesini | konumuna getirin.
- 19 Dğmenin ışığı yanacaktır.
- 20 Kazan buhar üretmeye hazır olduğunda (2-3 dakika),  lambası yanacaktır.
- 21 Termostat, ütünün kullanımı sırasında ısıyı ayarlanan seviyede muhafaza etmek için zaman zaman devreye girer veya devre dışı kalır.
- 22 Isı kumandasını, termostat lambasının yanındaki istediđiniz ayara getirmek için çevirin.
- 23 Termostat lambası yanacaktır.
- 24 Ütü ayarlanan sıcaklığa ulaştığında, termostat lambası sönecektir.
- 25 Termostat, ütünün kullanımı sırasında ısıyı ayarlanan seviyede muhafaza etmek için zaman zaman devreye girer veya devre dışı kalır.

BUHARLI ÜTÜLEME

* Buhar kullanmayı istiyorsanız, ısı ayarı  veya üzeri olmalıdır.

26 Buhar kumandasını istediğiniz ayara getirin ( = hafif buhar,  = yoğun buhar).

27 Buhar üretmek için buhar düğmesine basın, buharı durdurmak için düğmeyi serbest bırakın.

28 Sürekli buhar akışı için buhar düğmesine basın, sonra düğmeyi basılı konumda kilitlemek için (düğmenin arkasında bulunan) mandalı geriye, ütünün arka kısmına doğru kaydırın.

29 Kilidi açmak ve normal kullanıma geri dönmek için, mandalı ileri doğru itin.

POMPA SESİ

30 Siz buharı kullanırken, pompa, buhar kazanına daha fazla su pompalamak için çalışacaktır.

31 Bu işlem ilk anda oldukça gürültülü olabilir, ancak daha sonra ses giderek azalacak ve duracaktır.

32 Ütü yapmaya devam edebilirsiniz – pompa çalışmanıza yeterli olacak kadar büyüktür.

KURU ÜTÜLEME

33 Buhar düğmesine basmayarak kuru ütüleme de yapabilirsiniz, ancak düğmeye kazara basmayacağınızdan emin olmak istiyorsanız, ütüleme işleminizi boş bir hazne ile yapmalısınız.

34 Önce kuru ütülerinizi tamamlayın, ardından cihazı kapatın, hazneyi suyla doldurun ve buharlı ütüne başlayın.

DİKEY BUHAR VERME

35 Askıdaki giysilerde, asılı perdelerde ve döşemelik kumaşlarda olan kırışıklıkları giderir.

36 Kumaşın arkasında yeterli havalandırma olup olmadığını kontrol edin, aksi takdirde nem birikerek küflenmeye yol açabilir.

37 Kumaşın arkasında buhardan zarar görebilecek herhangi bir şey olmamasına dikkat edin.

38 Ceplerin, duble paçaların ve manşetlerin içinde herhangi bir cisim olup olmamasına dikkat edin.

39 Isı kumandasını **max** simgesine ayarlayın.

40 Ütüyü kumaşın üzerinden kaldırın.

41 Buhar üretmek için buhar düğmesine basın, buharı durdurmak için düğmeyi serbest bırakın.

AZ SU

42 Su seviyesi azaldığında,  lambası sönecektir.

43 Ütüyü kapatın, fişini prizden çekin ve su doldurun.

KULLANDIKTAN SONRA

44 Ütüyü taban ünitesine yerleştirin.

45 Isı kumandasını  simgesine ayarlayın.

46  düğmesini  konumuna getirin.

47  düğmesini  konumuna getirin.

48 Cihazın fişini prizden çekin.

TEMİZLEME

49 Cihazın fişini prizden çekin ve temizlemeye başlamadan veya dolaba kaldırmadan önce soğumasını bekleyin.

50 Cihazın dış yüzeylerini nemli bir bezle silerek temizleyin.

51 Ütünün tabanındaki lekeleri, az miktarda sirke ile giderin.

KİREÇ ÖNLEYİCİ KARTUŞ

52 Kireç önleyici kartuşu düzenli aralıklarla değiştirin.

53 Haftada 2 saat buharlı ütüleme yapan ortalama bir kullanıcı, kartuşu, suların yumuşak, az kireçli olduğu bölgelerde her 4 ila 6 haftada bir, suların sert, çok kireçli olduğu bölgelerde ise her 2 ila 3 haftada bir değiştirmelidir.

54 Buhar çıkışını kontrol edin. Buhar çıkışı önemli ölçüde azalmışsa, kartuşu değiştirin.

KARTUŐU DEĐİŐTİRME

55 Hazneyi taban ünitesinden çıkarın, eski kartuőu kaldırarak çıkarın, yeni kartuőu takın ve hazneyi tekrar yerleőtirin.

KARTUŐLARI YENİLEME

56 Kartuőların yenilenmesi için, satıő sonrası servisle iletiőime geçin.



ÇEVRE KORUMA

Elektrikli ve elektronik cihazlardaki tehlikeli maddelerin neden olduėu çevre ve saėlık sorunlarını önlemek amacıyla bu simge ile iőaretlenen cihazlar, genel atık konteynerlerine deėil, geri dőnüşüm konteynerlerine bırakılmalıdır.

Bakanlıkça tespit ve ilan edilen kullanım ömrü 7 yıldır

Taőıma ve nakliye sırasında dikkat edilecek hususlar :

Ürünü düşürmeyiniz

Darbelere maruz kalmamasını saėlayınız

Cihazı nakliye sırasında orijinal ambalajında taőıyınız.

Citiți instrucțiunile, păstrați-le într-un loc sigur; dacă dați aparatul altcuiva, nu uitați să dați și instrucțiunile.



PREVEDERI IMPORTANTE DE SIGURANȚĂ

Respectați măsurile de siguranță de bază, inclusiv:

- 1 Aparatul poate fi folosit de copii în vârstă de 8 ani sau mai mari și de către persoane cu capacități fizice, senzoriale sau mentale reduse sau lipsă de experiență și cunoștințe dacă sunt supravegheați/instruiți și înțeleg pericolele la care se supun. Copiii nu trebuie să se joace cu aparatul. Curățarea și utilizarea de către utilizator nu trebuie efectuate de copii decât dacă aceștia au peste 8 ani și sunt supravegheați. Nu lăsați aparatul și cablul la îndemâna copiilor sub 8 ani.
- 2 Așezați unitatea de bază pe o suprafață nivelată, termorezistentă, de preferat pe placa de călcat.
- 3 Așezați fierul de călcat doar pe unitatea de bază.
- 4 Folosiți fierul de călcat doar pe o suprafață stabilă.
- 5 Nu lăsați fierul de călcat nesupravegheat cât timp este în priză sau cât timp este pe placa de călcat.
- 6 Înainte de a-l umple, curăța și după utilizare, scoateți fierul de călcat din priză.
- 7 Nu utilizați aparatul dacă l-ați scăpat pe jos sau este deteriorat, sau dacă nu funcționează corect sau are scurgeri.
- 8 În cazul în care cablul este deteriorat, trebuie înlocuit de către fabricant, agentul de service sau orice altă persoană calificată, pentru a evita accidentele.

 **Suprafețele aparatului se vor încinge – nu atingeți.**

 Nu puneți aparatul în lichid, nu îl folosiți în baie, lângă apă sau afară.

- 9 Nu călcați hainele în timp ce sunt purtate - purtătorul lor va fi rănit.
- 10 Nu folosiți aparatul în niciun alt scop decât cel descris în aceste instrucțiuni.
- 11 Nu zgâriați talpa - evitați nasturii, fermoarele etc.
- 12 Aparatul este prevăzut cu o siguranță termică, ce va sări în cazul supraîncălzirii. Dacă se întâmplă asta, aparatul nu va mai funcționa și va trebui returnat pentru a fi reparat.

exclusiv pentru uz casnic

ÎNAINTE DE PRIMA UTILIZARE

- Îndepărtați toate etichetele, autocolantele sau ambalajele de pe fierul de călcat și de pe talpa sa.
- Nu vă faceți griji dacă la început fierul de călcat scoate puțin fum; acesta va dispărea odată ce elementele se încălzesc.
- Pentru a curăța talpa, călcați o cârpă veche din bumbac.

schițe	8 unitate de bază	indicator apă pregătită
1 bec termostat	9 rezervor	comutator boiler
2 încuietoare	10 cartuș anti-sedimente	14 control aburi
3 buton pentru abur	11 apă	abur puternic
4 cablu și țevă pentru aburi	12 capac orificiu de intrare a apei	abur redus
5 talpă	13 cap de prindere	
6 orificii de eliminare a aburului	comutator fier de călcat	atenție
7 control temperatură	indicator aburi pregătiți	suprafață fierbinte

PREGĂTIRE

- 1 Consultați simbolurile de manevrare a materialelor ().
- 2 Călcați mai întâi materialele care necesită temperaturi mai joase , apoi pe cele ce necesită temperaturi medii , și terminați cu cele ce necesită temperaturi înalte .

ghid pentru setarea temperaturii

specificații etichetă

- rece – nailon, fibre acrilice, poliester
- cald – lână, amestecuri din poliester
- fierbinte – bumbac, lenjerie
- a nu se călca

setare temperatură

-
-
- /max

- * Dacă instrucțiunile de pe eticheta materialului diferă de cele din acest ghid, urmați instrucțiunile de pe etichetă.



UMLERE

- 3 Comutați întrerupătorul pe ○.
- 4 Comutați întrerupătorul pe ○.
- 5 Scoateți aparatul din priză.
- 6 Puteți scoate rezervorul și îl puteți umple la robinet, sau îl puteți umple folosind un recipient.
- 7 Apucați partea inferioară din față a rezervorului
- 8 Scoateți rezervorul de pe unitatea de bază
- 9 Deschideți capacul orificiului de umplere cu apă.
- 10 Umpleți rezervorul până la semnul MAX.
- 11 Nu adăugați nimic în apă – veți deteriora fierul de călcat.
- 12 Închideți capacul orificiului de umplere cu apă.
- 13 Glisați rezervorul în unitatea de bază până când se aude un clic, semn că s-a fixat.

PORNIRE

- 14 Setăți temperatura la •.
- 15 Băgați întrerupătorul în priză.
- 16 Comutați întrerupătorul pe |.
- 17 Comutatorul se va aprinde.
- 18 Comutați întrerupătorul pe |.
- 19 Comutatorul se va aprinde.
- 20 Când boilerul este gata să emane aburul (2-3 minute), se va aprinde becul .
- 21 Apoi se va aprinde și se va stinge, pe măsură ce termostatul va fi activat și dezactivat pentru a menține temperatura.
- 22 Setăți controlul temperaturii la valoarea dorită, lângă becul termostatului.
- 23 Se va aprinde becul termostatului.
- 24 Când fierul de călcat atinge temperatura setată, becul termostatului se va stinge.
- 25 Apoi se va aprinde și se va stinge, pe măsură ce termostatul va fi activat și dezactivat pentru a menține temperatura.

CĂLCAREA CU ABURI

- 26 Dacă intenționați să folosiți aburii, temperatura trebuie setată pe  sau o valoare mai mare.
- 26 Setați funcția pentru aburi după cum doriți ( = redus,  = puternic).
- 27 Apăsăți butonul pentru abur pentru a produce abur, eliberați-l pentru a opri aburul.
- 28 Pentru un flux constant de abur, apăsați butonul pentru abur, apoi glisați încuietoarea (din spatele butonului) înapoi, înspre partea din spate a fierului, pentru a bloca butonul.
- 29 Glisați încuietoarea înainte pentru a o debloca și a reveni la modul de utilizare normal.

ZGOMOTUL POMPEI

- 30 Când folosiți aburul, se va acționa pompa pentru a pompa apă în boiler.
- 31 Inițial, va fi foarte zgomotoasă, apoi zgomotul se va atenua, iar în final se va opri.
- 32 Puteți continua să călcați – pompa este suficient de mare pentru aceasta.

CĂLCARE USCATĂ

- 33 Puteți călca uscat doar apăsând butonul pentru abur, însă dacă doriți să vă asigurați că nu îl apăsați accidental, vă sfătuim să călcați cu rezervorul gol.
- 34 Prima oară călcați uscat, apoi opriți fierul, umpleți rezervorul și călcați cu abur.





CĂLCAREA VERTICALĂ CU ABURI

- 35 Neteziti cutele hainelor aflate pe umerăș, perdelelor suspendate și materialelor de pe mobilă.
- 36 Asigurați-vă că există suficientă ventilație în spatele materialului; în caz contrar, se poate umezi, cauzând mucegai.
- 37 Verificați ca în spatele materialului să nu fie nimic care ar putea să fie deteriorat de aburi.
- 38 Verificați dacă buzunarele și manșetele sunt goale.
- 39 Setați temperatura la **max**.
- 40 Ridicați fierul de pe material.
- 41 Apăsăți butonul pentru abur pentru a produce abur, eliberați-l pentru a opri aburul.

NIVEL SCĂZUT DE APĂ

- 42 Când nivelul apei scade, becul  se va stinge.
- 43 Opriți aparatul, scoateți-l din priză și umpleți-l cu apă.

DUPĂ UTILIZARE

- 44 Așezați fierul de călcat pe unitatea de bază.
- 45 Setați temperatura la .
- 46 Comutați întrerupătorul  pe .
- 47 Comutați întrerupătorul  pe .
- 48 Scoateți aparatul din priză.

CURĂȚAREA

- 49 Scoateți aparatul din priză și lăsați-l să se răcească înainte de a-l curăța sau depozita.
- 50 Curățați suprafețele exterioare ale aparatului cu o cârpă umedă.
- 51 Îndepărtați petele de pe talpă cu puțin oțet.

CARTUȘUL ANTI-SEDIMENTE

- 52 Schimbați în mod regulat cartușul pentru sedimente.
- 53 Un utilizator mediu, care calcă cu abur timp de 2 ore pe săptămână, trebuie să schimbe cartușul o dată la 4 - 6 săptămâni, într-o zonă cu apă pură, și o dată la 2-3 săptămâni, într-o zonă cu apă dură.
- 54 Verificați emisiile de aburi. Dacă este redusă semnificativ, înlocuiți cartușul.

SCHIMBAREA CARTUȘULUI

- 55 Îndepărtați rezervorul de pe unitatea de bază, scoateți cartușul vechi, introduceți cartușul nou, apoi puneți rezervorul la loc.

CARTUȘE DE REZERVĂ

- 56 Pentru cartușe de rezervă, contactați serviciul post-vânzare.



PROTEJAREA MEDIULUI

Pentru a evita probleme de mediu și sănătate cauzate substanțele periculoase din aparatele electrice și electronice, aparatele marcate cu acest simbol nu trebuie aruncate direct la gunoi, ci trebuie recuperate, refolosite sau reciclate.

Прочетете инструкциите, запазете ги и ги предавайте, ако предавате и уреда.



ВАЖНИ ПРЕДПАЗНИ МЕРКИ

Следвайте основните мерки за безопасност, включително:

- 1 Този уред може да се използва от деца над 8-годишна възраст, както и от хора с ограничени физически, сетивни или умствени способности, или липса на опит и познания, ако са наглеждани/инструктирани и разбират опасностите. С уреда не трябва да играят деца. Почистването и поддръжката не трябва да се извършват от деца, освен ако те не са над 8-годишна възраст и някой ги наглежда. Пазете уреда и кабела от деца под 8-годишна възраст.
- 2 Поставете основния уред на стабилна, равна, топлоустойчива повърхност, за предпочитане на дъска за гладене.
- 3 Оставайте ютията единствено върху основния уред.
- 4 Използвайте ютията само върху стабилни повърхности.
- 5 Не оставяйте ютията без надзор, докато е включена в захранването или докато е изправена върху дъската.
- 6 Изключвайте ютията от захранването преди да я пълните, почиствате и след употреба.
- 7 Не използвайте уреда, ако бъде изпуснат или повреден, или ако има неизправности или течове.
- 8 Ако кабелът е повреден, той трябва да се замени от производителя, негов представител за сервизно обслужване или друго квалифицирано за тази цел лице, за да се избегне всякакъв риск.

 **Повърхностите на уреда се нагорещават – не ги докосвайте.**







 Не поставяйте уреда в течност, не го използвайте в баня, в близост до вода или на открито.

- 9 Не гладете дрехи, докато са облечени – ще нараните лицето, което ги носи.
- 10 Не използвайте уреда за други цели, освен тези, описани в настоящите инструкции.
- 11 Не драскайте плочата – избягвайте копчета, ципове и др.
- 12 Уредът има термopредпазител, който ще изгори, ако той прегрее. Ако това се случи, уредът ще престане да работи и трябва да бъде върнат за ремонт.





само за домашна употреба

ПРЕДИ ПЪРВОНАЧАЛНО ИЗПОЛЗВАНЕ

- Отстранете всички етикети, стикери или опаковки от ютията и плочата.
- Не се притеснявайте, ако в началото ютията пуши малко, това ще спре, когато елементът се вулканизира.
- Изгладете старо парче памучен плат, за да почистите плочата.





илюстрации	9 резервоар	 лампичка за готовност на водата
1 лампичка на термостата	10 пълнител против котлен камък	 ключ за парогенератор
2 ключалка		14 контрол на парата
3 бутон за пара	11 вода	 висока пара
4 кабел и тръба за пара	12 капаче за вода	 ниска пара
5 плоча	13 дръжка	
6 отвори за пара	 ключ за ютия	
7 контрол на температурата	 лампичка за готовност на парата	 внимание
8 основен уред		гореща повърхност

👁 ПОДГОТОВКА

- 1 Проверете за символи за грижа за текстила ().
- 2 Първо гладете тъканите, които се нуждаят от ниска температура , след което тези със средна температура , и завършете с онези, които се нуждаят от висока температура .

указания за настройка на температурата

маркировка на етикет





-  хладно – найлон, акрил, полиестер
-  топло – вълна, полиестерни смеси
-  горещо – памук, лен
-  не гладете

настройка на температура









- ✳ Ако инструкциите на етикета на тъканта се различават от тези указания, следвайте инструкциите на етикета.

📄 ПЪЛНЕНЕ



- 3 Преместете ключа  към .
- 4 Преместете ключа  към .
- 5 Изключете уреда от захранването.
- 6 Може да извадите резервоара и да го напълните от чешма, или да го оставите на място и да го напълните от каничка.
- 7 Хванете предната долна част на резервоара.
- 8 Издърпайте резервоара от основния уред.
- 9 Отворете капачето за водата.
- 10 Напълнете резервоара до максималната маркировка (MAX).
- 11 Не добавяйте нищо към водата – ще повредите ютията.
- 12 Затворете капачето за водата.
- 13 Плъзнете резервоара в основния уред, докато закопчалката щракне на място.

👁 ВКЛЮЧВАНЕ

- 14 Настройте контрола на температурата на .
- 15 Включете щепсела в захранващия контакт.
- 16 Преместете ключа  към .
- 17 Ключът ще светне.
- 18 Преместете ключа  към .
- 19 Ключът ще светне.
- 20 Когато бойлерът е готов да генерира пара (2-3 минути), ще свети лампичката .
- 21 След това ще се включва и изключва заедно с термостата, докато той поддържа температурата.
- 22 Завъртете контрола на температурата, за да поставите желаната настройка до лампичката на термостата.
- 23 Лампичката на термостата ще започне да свети.

- 24 Когато ютията достигне зададената температура, Лампичката на термостата ще изгасне.
25 След това ще се включва и изключва заедно с термостата, докато той поддържа температурата.

ГЛАДЕНЕ С ПАРА

- * Ако смятате да използвате пара, настройката за температура трябва да бъде  или по-висока.
26 Настройте контрола на парата на настройката, която искате ( = ниско,  = високо).
27 Натиснете бутона за пара, за да произведете пара, и го освободете, за да спрете парата.
28 За постоянен поток от пара, натиснете бутона за пара, след което плъзнете резето (в задната част на бутона) назад към задната част на ютията, за да заключите бутона.
29 Плъзнете резето напред, за да го отключите, и да се върнете към нормална употреба.

ЗВУК НА ПОМПАТА

- 30 Докато използвате парата, помпата ще влее още вода в парогенератора.
31 В началото ще е доста шумно, но постепенно ще затихне и накрая ще спре.
32 Може да продължите да гладите – помпата е достатъчно голяма, за да поддържа темпото.

СУХО ГЛАДЕНЕ

- 33 Можете да сушите сухо просто като не натискате бутона за парата, но ако искате да сте сигурни, че няма да го натиснете по невнимание, трябва да гладите с празен резервоар.
34 Първо извършете сухото гладене, след това изключете ютията, напълнете резервоара и продължете с гладенето с пара.





ВЕРТИКАЛНА ПАРА

- 35 Отстранявайте гънки от окачени дрехи, висящи завеси и тапицерия на мебели.
36 Проверете дали има адекватна вентилация зад плата, в противен случай може да се натрупа влага, която да причини плесен.
37 Проверете да няма нищо зад плата, което да бъде повредено от парата.
38 Проверете дали джобовите, маншетите и ръкавелите са празни.
39 Настройте контрола на температурата на **max**.
40 Повдигнете ютията от плата.
41 Натиснете бутона за пара, за да произведете пара, и го освободете, за да спрете парата.

НИСКА ВОДА

- 42 Когато нивото на водата намалее, лампичката  ще изгасне.
43 Изключете, извадете щепсела от контакта и напълнете.

СЛЕД УПОТРЕБА

- 44 Поставете ютията върху основния уред.
45 Настройте контрола на температурата на .
46 Преместете ключа  към .
47 Преместете ключа  към .
48 Изключете уреда от захранването.

ПОЧИСТВАНЕ

- 49 Изключете уреда и го оставете да се охлади преди да го почистите или приберете.
50 Почистете външните повърхности на уреда с влажна кърпа.
51 Отстранявайте петната от плочата с малко оцет.

ПЪЛНИТЕЛ ПРОТИВ КОТЛЕН КАМЪК

52 Подменяйте пълнителя против котлен камък редовно.

53 Обикновеният потребител, при гладене на пара 2 часа седмично, трябва да подменя пълнителя на всеки 4 до 6 седмици в район с мека вода и на 2 до 3 седмици в райони с твърда вода.

54 Проверявайте изходящата пара. Ако тя намалее значително като количество, подменете пълнителя.

ПОДМЯНА НА ПЪЛНИТЕЛЯ

55 Извадете резервоара от основния уред, повдигнете стария пълнител, поставете новия, след което сменете резервоара.

РЕЗЕРВНИ ПЪЛНИТЕЛИ

56 За резервни пълнители се свържете със следпродажбено обслужване.

ОПАЗВАНЕ НА ОКОЛНАТА СРЕДА

За да се избегнат екологични и здравни проблеми поради наличие на опасни субстанции в електрическите и електронни стоки, уредите, обозначени с този символ, не трябва да се изхвърлят заедно с несортирани общински отпадъци, а следва да се върнат обратно, да се използват отново или рециклират.

50 نظّف الجزء الخارجي من الجهاز بقطعة قماش رطبة.

51 قم بإزالة البقع من قاعدة المكواة بقليل من الخل.

👁️ خرطوشة مكافحة القشور

52 قم بتغيير خرطوشة مكافحة القشور بانتظام.

53 بالنسبة للمستخدم العادي يكون الكي بالبخار لمدة ساعتين في الأسبوع، ويجب تغيير الخرطوشة كل 4 إلى 6 أسابيع في منطقة ماء يسير أو 2 إلى 3 أسابيع في منطقة ماء عسر.

54 تحقق من ناتج البخار. فإذا كان يقل إلى حد كبير، استبدل الخرطوشة.

👁️ تغيير الخرطوشة

55 أخرج الخزان من قاعدة الوحدة وأخرج الخرطوشة القديمة وضع الخرطوشة الجديدة ثم استبدل الخزان.

👁️ خراطيش الاستبدال

56 بالنسبة لخراطيش الاستبدال، اتصل بخدمة ما بعد البيع.

رموز للتدوير / إعادة الاستخدام



من أجل تفادي مشاكل بيئية وخاصة بالصحة بالنظر للمواد المضرّة للأجهزة الإلكترونية والكهربائية، فلإن الأجهزة التي تحمل هذا الرمز يجب ايداعها فقط في مستودعات التدوير وإعادة الاستخدام.

24 سوف تنطفئ لمبة الترموستات عندما تبلغ المِكْوَاة درجة الحرارة المحددة.

25 سيعمل ثم يتوقف أثناء تشغيل الترموستات للحفاظ على درجة الحرارة.

🔑 الكي بالبخار

✳ إذا كنت تنوي استخدام البخار، يجب ضبط درجة الحرارة على ☹ أو أعلى.

26 ضع أداة التحكم في البخار على الإعداد الذي تريده (☹ = بخار منخفض، ☺ = بخار مرتفع).

27 اضغط زر البخار لإنتاج البخار واتركه لوقف البخار.

28 للحصول على تيار مستمر من البخار، اضغط على زر البخار ثم حرك المزلاج للخلف (على الجزء الخلفي

من الزر)، نحو الجزء الخلفي من المِكْوَاة لقفّل الزر.

29 حرك المزلاج للأمام لفتحه والعودة إلى الاستخدام العادي.

29 ستصدر موجة بخار من فتحات البخار الموجودة في طرف قاعدة المِكْوَاة.

🌀 ضوء المضخة

30 سوف تعمل المضخة على ضخ المزيد من الماء في الغلاية عندما تستخدم البخار.

31 وسوف تكون المضخة صاحبة جدا في البداية ثم تهدأ وتتوقف.

32 ويمكنك مواصلة الكي - فالمضخة كبيرة بما يكفي.

🌀 الكي الجاف

33 يمكنك تجفيف المِكْوَاة بمجرد عدم الضغط على زر البخار، ولكن إذا كنت ترغب في التأكد من أنك لا تضغط

عليه بطريق الخطأ، يجب أن تقوم بالكي بخزان فارغ.

34 قم بالكي الجاف أولاً ثم أوقفه وأملأ الخزان وقم بالكي بالبخار.

🌀 التبخير الرأسي

35 قم بإزالة التجميدات من الملابس المعلقة والستائر المعلقة وأقمشة المفروشات.

36 تأكد من أن هناك تهوية كافية خلف القماش، وإلا قد تتراكم الرطوبة وتسبب عفونة.

37 تأكد من عدم وجود أي شيء خلف القماش قد يتعرض للتلف من البخار.

38 تأكد من أن الجيوب والاستدارات والأكمام فارغة.

39 قم بضبط التحكم في درجة الحرارة على max.

40 ارفع المِكْوَاة عن القماش.

41 قم بإزالة التجميدات من الملابس المعلقة والستائر المعلقة وأقمشة المفروشات.

🌀 الماء منخفض

42 سوف تنطفئ اللمبة 🔴 عندما ينخفض منسوب الماء.

43 قم بالإيقاف والفصل والماء.

🌀 بعد الاستخدام

44 ضع المِكْوَاة على وحدة القاعدة.

45 قم بضبط التحكم في درجة الحرارة على ●.

46 حرك المفتاح 🔌 إلى ○.

47 حرك المفتاح 🔌 إلى ○.

48 افصل الجهاز.

🌀 التنظيف

49 افصل الجهاز عن التيار الكهربائي واتركه يبرد.

⚡ قبل الاستعمال للمرة الأولى

- قم بإزالة أي بطاقات أو ملصقات أو تغليف من المكواة وقاعدة المكواة.
- لا تقلق إذا كانت المكواة تدخن قليلا في البداية فسوف تتوقف عندما يتم علاج العنصر.
- قم بكي قطعة قديمة من القماش القطني لتنظيف قاعدة المكواة.

👁 التحضير

- 1 تأكد من وجود رموز رعاية النسيج (👕👖👗).
2 قم بكي الأقمشة التي تحتاج إلى درجات حرارة منخفضة أولا 🧺 ثم الأقمشة التي تحتاج إلى درجات حرارة متوسطة 🧺 ثم الأقمشة التي تحتاج إلى درجات حرارة أخيراً 🧺.

دليل ضبط درجة الحرارة

التعليم على البطاقات

ضبط درجة الحرارة
●
●●
max/●●●

- 🧺 بارد - النايلون والأكريليك والبوليستر
- 🧺 دافئ - الصوف وخليط البوليستر
- 🧺 ساخن - القطن والكتان
- 🧺 لا تقم بالكي

✳ إذا كانت التعليمات الموجودة على بطاقة القماش تختلف عن هذا الدليل، اتبع التعليمات الموجودة على البطاقة

📦 الملاء

- 3 حرك المفتاح 🧺 إلى ○.
- 4 حرك المفتاح 🧺 إلى ○.
- 5 افصل الجهاز.
- 6 يمكنك إخراج الخزان وملئه من صنوبر أو تركه في مكانه وملئه من إبريق.
- 7 أمسك مقدمة أسفل الخزان
- 8 اسحب الخزان من وحدة القاعدة
- 9 افتح غطاء مدخل الماء.
- 10 املا الخزان إلى علامة MAX.
- 11 لا تضيف أي شيء إلى الماء- فسوف يتلف ذلك المكواة.
- 12 أغلق غطاء مدخل الماء.
- 13 حرك الخزان في وحدة القاعدة إلى أن يستقر المزلاج في مكانه.

👁 تشغيل

- 14 قم بضبط التحكم في درجة الحرارة على ●.
- 15 أوصل قابس الجهاز بالتيار الكهربائي.
- 16 حرك المفتاح 🧺 إلى |.
- 17 سوف يضيئ المفتاح
- 18 حرك المفتاح 🧺 إلى |.
- 19 سوف يضيئ المفتاح
- 20 سوف تضيئ المبة 🧺 عندما تكون الغلاية جاهزة لتوليد البخار (2-3 دقائق).
- 21 سيعمل ثم يتوقف أثناء تشغيل الترموستات للحفاظ على درجة الحرارة.
- 22 أدر أداة التحكم في درجة الحرارة لجعل الإعداد الذي تريده بجانب لمبة الترموستات.
- 23 سوف تضيئ لمبة الترموستات.

الرسومات		8 وحدة القاعدة
1 لمبة الترموستات	8 وحدة القاعدة	◇، لمبة استعداد الماء
2 قفل	9 الخزان	☰ مفتاح الغلاية
3 زر البخار	10 خرطوشة منع القشور	14 التحكم في البخار
4 الكبل وأنبوب البخار	11 ماء	☵ بخار مرتفع
5 قاعدة المكواة	12 الغطاء	☶ بخار منخفض
6 فتحات البخار	13 مقبض	⚠ احترس
7 التحكم في درجة الحرارة	☰ مفتاح المكواة	☹ سطح ساخن
	☶ لمبة استعداد البخار	

اقرأ التعليمات واحفظها في مكان آمن. في حالة اهداء الجهاز لشخص آخر ارفق معه التعليمات. يجب ازالة جميع الأغلفة قبل الاستعمال.

اجراءات امان ضرورية

يجب اتخاذ اجراءات الأمان الأساسية التالية:

- 1 يمكن استخدام هذا الجهاز بواسطة الأطفال الذين تتراوح أعمارهم من 8 سنوات فما فوق والأشخاص ذوي القدرات الجسدية أو الحسية أو العقلية المنخفضة أو عديمي الخبرة والمعرفة إذا تم الإشراف عليهم/تعليمهم ويفهمون المخاطر المعنية.
 - يجب ألا يعيب الأطفال بالجهاز.
 - يجب عدم قيام الأطفال بالتنظيف والصيانة إلا إذا كانوا أكبر من 8 سنوات مع الإشراف عليهم.
 - استخدم الجهاز ثم احفظه بعيدا عن متناول الأطفال.
- 2 ضع وحدة القاعدة على سطح ثابت مستو مقاوم للحرارة، ويفضل أن يكون طاولة كي.
- 3 ضع المكواة على وحدة القاعدة فقط.
- 4 استخدم المكواة على سطح ثابت فقط.
- 5 لا تترك المكواة بدون مراقبة أثناء توصيلها أو أثناء وضعها على لوحة الكي.
- 6 افصل المكواة قبل ملئها وقبل تنظيفها وبعد استخدامها.
- 7 لا تقم بتشغيل الجهاز إذا سقط أو تلف أو إذا حدث به خلل أو تسرب.
- 8 إذا كان السلك متضررا فاطلب استبداله في الشركة المصنعة في مكتبها للبيع أو عن طريق مهنيّ محترف، لمنع أي حادث ممكن.

⚠ سوف تسخن أسطح الجهاز - فلا تلمسها.

⊘ لا تغمر الجهاز في أي سائل. لا تستخدمه في الحمام أو قرب الماء أو في الخارج.

9 لا تستعملها على الملابس المرتدية مباشرة - فسوف تجرح من يرتديها.

10 لا تستخدم الجهاز لأغراض غير مقرر في التعليمات.

11 لا تحدد قاعدة المكواة - تجنب الأزرار والسحابات وما إلى ذلك.

12 يحتوي الجهاز على فيوز حراري واق سوف ينفجر إذا زادت درجة حرارته أكثر من اللازم. وإذا حدث ذلك، فسوف يتوقف الجهاز عن العمل ويجب إعادته للإصلاح.

للاستعمال المنزلي فقط

