

Always there to help you

Register your product and get support at www.philips.com/welcome



GC4880 series



User manual



Specifications are subject to change without notice
© 2016 Koninklijke Philips N.V.
All rights reserved.

4239 000 99812



1

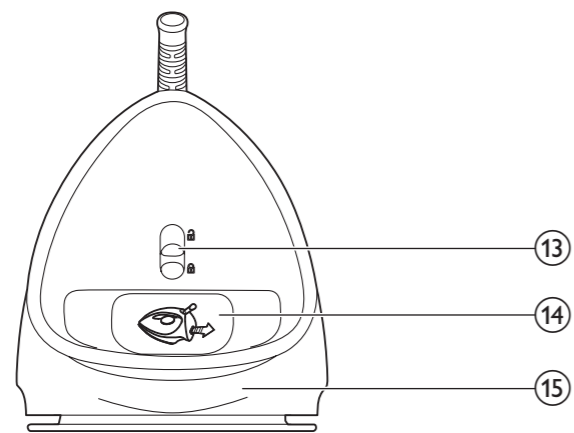
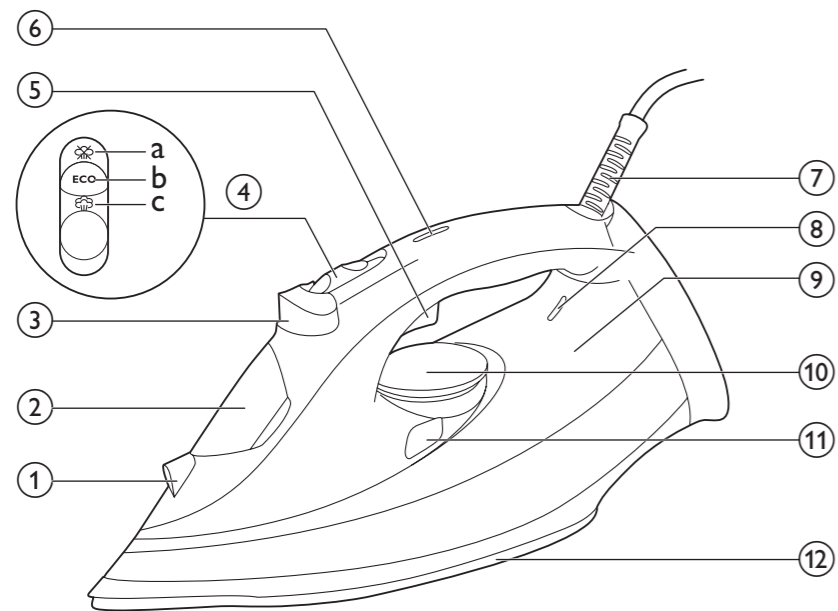

GC4880 series

ENGLISH 6

РУССКИЙ 12

УКРАЇНСЬКА 18

TÜRKÇE 24

ҚАЗАҚ 30

Introduction

Congratulations on your purchase and welcome to Philips! To fully benefit from the support that Philips offers, register your product at www.philips.com/welcome.

Product overview (Fig. 1)

- 1 Spray nozzle
- 2 Water filling door
- 3 Spray button
- 4 Steam slider
 - a. **Dry** setting (☞)
 - b. **ECO** setting (ECO)
 - c. **MAX** setting (☞)
- 5 Steam boost trigger
- 6 Safety auto-off light (specific types only)
- 7 Mains cord
- 8 Temperature indicator light
- 9 Water tank
- 10 Temperature dial
- 11 Calc clean button
- 12 Soleplate
- 13 Quick Calc Release lock
- 14 Quick Calc Release tray
- 15 Typeplate

Important

Read the separate important information leaflet and this user manual carefully before you use the appliance. Keep both documents for future reference.

Using the appliance

Filling the water tank

Note: Your appliance has been designed to be used with tap water. If you live in an area with hard water, fast scale build-up may occur. Therefore, it is recommended to use 100% distilled or demineralized water to prolong the lifetime of your appliance.

- 1** Open the water filling door.
- 2** Tilt the iron backwards and fill the water tank with tap water up to the maximum level.

Note: Do not fill the water tank beyond the MAX indication.

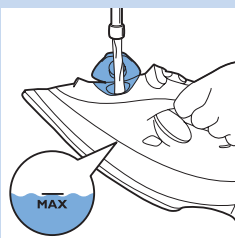

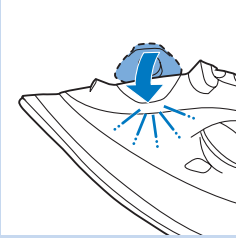

Do not put perfume, vinegar, starch, descaling agents, ironing aids or other chemicals in the water tank.

3 Close the water filling door ('click').

Temperature and steam setting

Table 1:

Warning: Do not use steam or steam boost at low temperature, as indicated in the below table. Otherwise, hot water may leak from the iron.

Fabric type	Temperature setting	Steam setting	Steam boost
Linen	MAX	☁ / ECO	Yes
Cotton	●●●	☁ / ECO	Yes
Wool	●●	ECO	No
Silk	●●	ECO	No
Synthetic fabric (e.g. acrylic, nylon, polyamide, polyester)	●	☁	No

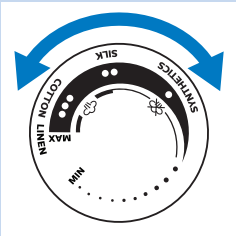

1 Refer to Table 1 to set the temperature dial to the appropriate setting for your garment.

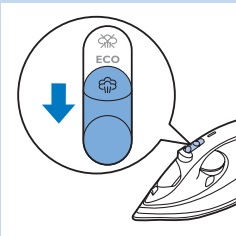

2 Refer to Table 1 to set the appropriate steam setting for your garment.

Note: Make sure that the steam setting you select is suitable for the set ironing temperature.

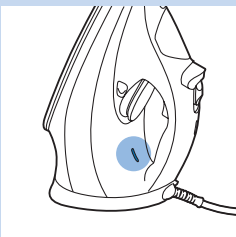

3 Put the iron on its heel and plug it in. The temperature light goes on to indicate that the iron is heating up.

4 When the temperature light goes out, the iron has reached the correct temperature and you could start ironing.

Features

Spray function

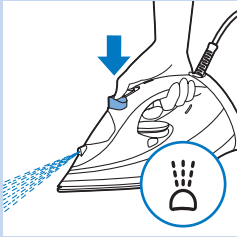

- Press the spray button to moisten the article to be ironed. This helps to remove stubborn creases.

Steam boost function

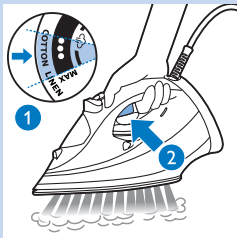

- Use steam boost function at a temperature dial setting between ●●● to **MAX**.
- Press and release the steam boost trigger for a powerful boost of steam to remove stubborn creases.

Ironing with extra steam

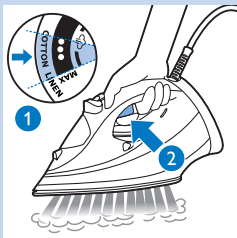

- For extra steam during ironing, press and hold the steam boost trigger.

Vertical steam

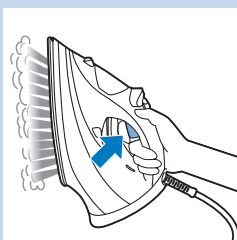

- You can use the steam boost function when you hold the iron in vertical position for removing creases from hanging clothes, curtains etc.

ECO steam setting / Dry ironing

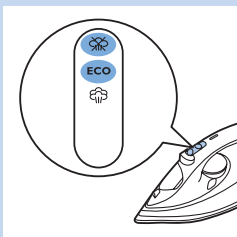

- You could choose ECO setting in the steam slider to save energy, yet to achieve satisfactory ironing results.
- To iron without steam, select dry setting in the steam slider.

Safety auto-off (specific types only)

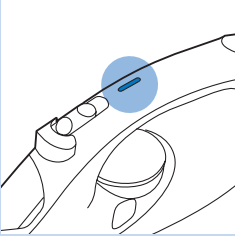

The safety auto-off function automatically switches off the iron if it has not been used for 30 seconds resting on its soleplate or 8 minutes resting on its backplate. The auto-off light will light up.

- To let the iron heat up again, pick up the iron or move it slightly. The auto-off light goes out.

Cleaning and maintenance

Cleaning

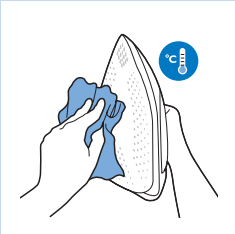

- 1 Unplug the iron and let it cool down.
- 2 Pour any remaining water out of the water tank from the water filling door.
- 3 Wipe flakes and any other deposit off the soleplate with a damp cloth and a non-abrasive (liquid) cleaning agent.

To keep the soleplate smooth, avoid hard contact with metal objects. Never use a scouring pad, vinegar or other chemicals to clean the soleplate.

Quick Calc Release

IMPORTANT: To prolong the life time of your appliance and to maintain good steaming performance, use Quick Calc Release function once **every 1 month**.

If water in your area is very hard, use this function more frequently.

Note: Make sure that the iron has been unplugged for at least 1 hour and has completely cooled down, before you use Quick Calc Release.

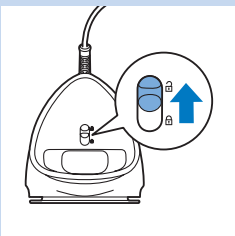

- 1 Put the iron on a levelled surface and push up the Quick Calc Release lock at the back of the iron.
- 2 Take out the Quick Calc Release tray.
- 3 Pour out scales in the tray into a sink or dustbin. Clean the tray using tap water. Remove any excess water from the tray.

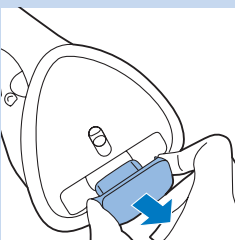

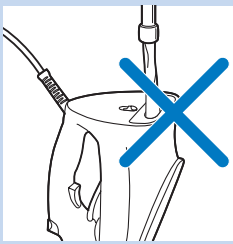

Do not pour water, vinegar, descaling agents or other chemicals into the iron from the opening of the Quick Calc Release.

Do not use vinegar, descaling agents or other chemicals to wash the tray.

4 Wipe off the scales in the opening of the Quick Calc Release tray with a damp cloth.

5 Insert the tray back into the iron.

6 Push down the Quick Calc Release lock.

Do not use the iron when the Quick Calc Release tray is not locked.

If you break or lose the tray, contact a consumer care center in your country (see the worldwide guarantee leaflet for contact details).

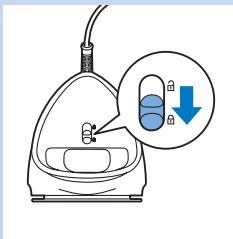

Calc-clean function

*IMPORTANT: Besides Quick Calc Release function, you should also perform calc-clean once **every 1 month** to prolong the life of your iron. If water in your area is very hard, or you see scales coming out from the soleplate during ironing, use this function more frequently.*

1 Make sure the iron is unplugged and the steam slider is set to dry setting.

2 Fill the water tank to the MAX indication.

Do not pour vinegar or other descaling agents into the water tank.

3 Plug in the iron and set the temperature dial to MAX.

4 Unplug the iron when the temperature light goes out.

5 Hold the iron over the sink. Keep pushing the calc clean button and gently shake the iron forth and back until all water in the water tank has been used up.

Scales is flushed out, steam and boiling water also come out of the soleplate.

Note: Repeat steps 2 to 5 if the water that comes out of the iron still contains scale particles.

6 Take out the Quick Calc Release tray, empty the water in the tray. Hold the iron vertically to allow small amount of water to flow out.

7 Insert the tray back to the iron and lock it.

8 Plug in the iron and let the iron heat up to dry the soleplate.

9 Unplug the iron when the temperature indicator light goes out.

10 Move the iron gently over a piece of cloth to remove any water stains on the soleplate.

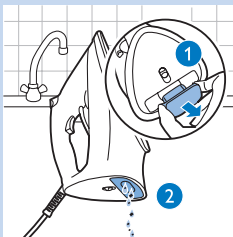
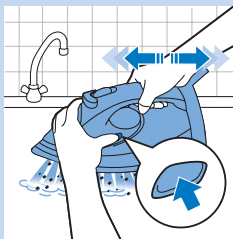

Storage

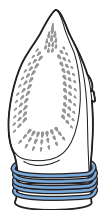

- 1 Unplug the iron and empty the water tank. Let it cool down in a safe place.
- 2 Wind the mains cord around the backplate of the iron and store it on its heel.

Troubleshooting

This chapter summarises the most common problems you could encounter with the appliance. If you are unable to solve the problem with the information below, visit www.philips.com/support for a list of frequently asked questions or contact the Consumer Care Centre in your country (see the worldwide guarantee leaflet for contact details).

Problem	Possible cause	Solution
The steam boost function does not work properly (water leaks out of the soleplate).	You have used the steam boost function too often within a very short period.	Wait for a few seconds before you use the steam boost function again.
	You have used the steam boost function at a too low temperature.	Set an ironing temperature at which the steam boost function can be used (●●● to MAX).
Flakes and impurities come out of the soleplate during ironing.	Scales are formed inside the soleplate.	Use the Calc-clean function (see chapter 'Cleaning and maintenance', section 'Calc-clean function').
Water leaks from the water filling door.	You have overfilled the water tank.	Do not fill the water tank beyond the MAX indication. Pour excess water out of the water tank.
Water or steam leaks from the back part of the iron.	You have not locked the Quick Calc release tray properly.	Take out the Quick Calc Release tray and clean it using tap water. Use a piece of cloth to wipe off scales in the opening of the back part of the iron. Put back the tray and lock it. (See chapter 'Cleaning and maintenance', section 'Quick calc release function').
	The Quick Calc release tray is damaged.	Contact a consumer care center in your country (see the world wide guarantee leaflet for contact details).

Введение

Поздравляем с покупкой и приветствуем в клубе Philips!
Чтобы воспользоваться всеми преимуществами поддержки Philips, зарегистрируйте продукт на веб-сайте www.philips.com/welcome.

Описание изделия (рис. 1)

- 1 Разбрызгиватель
- 2 Дверца наливного отверстия
- 3 Кнопка разбрызгивателя
- 4 Переключатель режимов подачи пара
 - a. Глажение без пара (☞)
 - b. Режим ECO (ECO)
 - c. Режим MAX (☞)
- 5 Кнопка парового удара
- 6 Индикатор автовыключения (только некоторые модели)
- 7 Сетевой шнур
- 8 Индикатор нагрева
- 9 Резервуар для воды
- 10 Дисковый регулятор нагрева
- 11 Кнопка очистки от накипи
- 12 Подошва
- 13 Фиксатор системы быстрой очистки от накипи
- 14 Подставка системы быстрой очистки от накипи
- 15 Табличка

Важно

Перед использованием прибора внимательно ознакомьтесь с буклетом с важной информацией и данным руководством пользователя. Сохраните эти документы для дальнейшего использования в качестве справочного материала.

Использование прибора

Заполнение резервуара для воды

Примечание. Прибор подходит для использования с водопроводной водой. Если вода в вашем регионе очень жесткая, в приборе может быстро образовываться накипь. Поэтому для продления срока службы прибора рекомендуется использовать дистиллированную или деминерализованную воду.

- 1** Откройте дверцу наливного отверстия.
- 2** Наклоните утюг назад и наполните резервуар водопроводной водой до отметки максимального уровня.

Примечание. Не заполняйте резервуар для воды выше отметки максимального уровня (MAX).

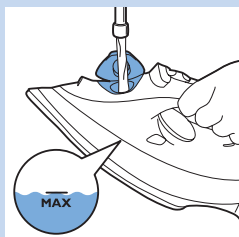



Не добавляйте в резервуар для воды духи, уксус, крахмал, химические средства для удаления накипи, добавки для глажения или другие химические средства.

- Закройте дверцу наливного отверстия (должен прозвучать щелчок).

Выбор температурного режима и режима подачи пара

Таблица 1.

Предупреждение. Не используйте функцию парового удара или глажение с паром при низкой температуре (см. таблицу ниже). В противном случае из утюга может начать вытекать горячая вода.

Тип ткани	Настройка температуры	Режим подачи пара	"Паровой удар"
Лен	MAX	/ ECO	Да
Хлопок	●●●		Да
Шерсть	●●	Экорезжим	нет
Silk	●●		нет
Синтетические ткани (например, акрил, нейлон, полиамид, полиэстер)	●		нет

- Чтобы выбрать температурную настройку, подходящую для конкретного типа ткани, ознакомьтесь с таблицей 1.

- Чтобы выбрать настройку пара, подходящую для конкретного типа ткани, ознакомьтесь с таблицей 1.

Примечание. Убедитесь, что выбранный режим подачи пара соответствует установленной температуре глажения.

- Поставьте утюг вертикально и подключите к сети. Загорится индикатор нагрева. Это значит, что утюг нагревается.

- Если индикатор нагрева погас, значит, утюг нагрелся до заданной температуры, можно начинать глажение.

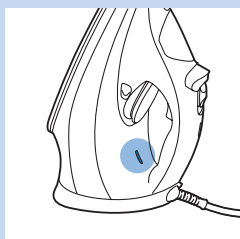
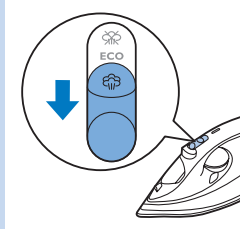
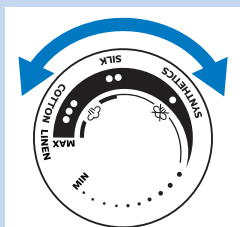

Особенности

Функция распыления

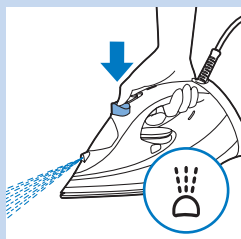

- Несколько раз нажмите кнопку разбрызгивателя для увлажнения ткани перед глажением. Это поможет разгладить глубокие складки.

Функция "Паровой удар"

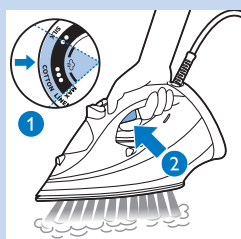

- Функцию "Паровой удар" можно использовать при выборе настроек от ●●● до MAX.
- Для удаления глубоких складок с помощью мощного выброса пара нажмите и отпустите кнопку парового удара.

Глажение с усиленной подачей пара



- Чтобы усилить подачу пара, нажмите и удерживайте кнопку парового удара.

Вертикальное отпаривание

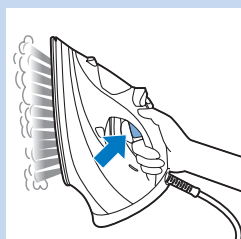

- Функцию "Паровой удар" можно также использовать для вертикального отпаривания. Это особенно удобно при разглаживании складок на висящей одежде, шторах и пр.

Режим подачи пара ECO/глажение без пара

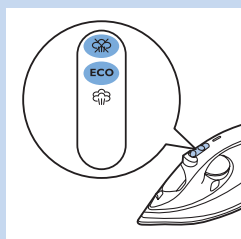

- В целях экономии электроэнергии и обеспечения хороших результатов глажения можно выбрать режим ECO.
- Для глажения без пара выберите соответствующую настройку с помощью переключателя режимов подачи пара.

Режим автовыключения (только для некоторых моделей)

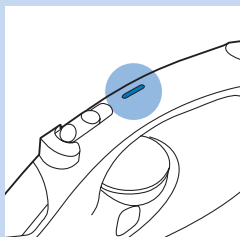

Благодаря функции автовыключения утюг отключается автоматически, если не используется более 30 секунд (в горизонтальном положении) или более 8 минут (в вертикальном положении). Загорается индикатор автовыключения.

- Чтобы возобновить нагрев утюга, приподнимите утюг или переместите его. Индикатор автовыключения погаснет.

Очистка и обслуживание

Очистка



- 1 Отключите утюг от сети и дайте ему остыть.
- 2 Вылейте оставшуюся воду из резервуара через дверцу наливного отверстия.
- 3 Удалите с подошвы следы накипи и другие загрязнения влажной тканью с использованием мягкого (жидкого) моющего средства.

Чтобы поверхность подошвы утюга оставалась гладкой, не допускайте ее соприкосновения с металлическими предметами. Для очистки подошвы запрещается использовать губки с абразивным покрытием, уксус или другие химические средства.

Быстрая очистка от накипи

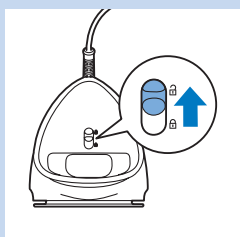

ВАЖНАЯ ИНФОРМАЦИЯ. Для продления срока службы прибора и поддержания оптимальной подачи пара используйте функцию быстрой очистки от накипи **каждый месяц**.

Используйте функцию чаще, если вода в вашем регионе очень жесткая.

Примечание. Перед использованием функции быстрой очистки от накипи убедитесь, что утюг был отключен от сети более часа назад и полностью остыл.

- 1 Установите утюг на ровную поверхность и сдвиньте вверх фиксатор системы быстрой очистки от накипи на задней части утюга.
- 2 Извлеките подставку системы быстрой очистки от накипи.
- 3 Извлеките частицы накипи в раковину или в мусорное ведро. Промойте подставку водопроводной водой. Вылейте оставшуюся воду из подставки.

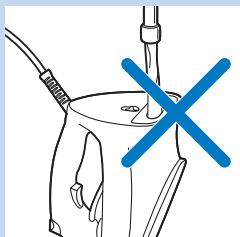
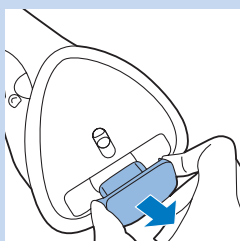

Не наливайте в утюг воду, уксус, средства для удаления накипи и другие химические вещества через отверстие для быстрой очистки от накипи.

Не используйте для очистки подставки уксус, средства для удаления накипи и другие химические вещества.

- 4 Удалите частицы накипи в отверстиях подставки быстрой очистки от накипи с помощью влажной ткани.

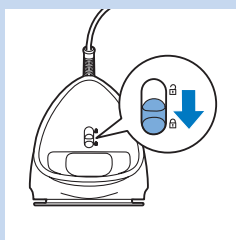

5 Установите подставку на место.

6 Сдвиньте вниз фиксатор системы быстрой очистки от накипи.

Не используйте утюг, если подставка системы быстрой очистки от накипи не зафиксирована.

В случае повреждения или утери подставки обратитесь в центр поддержки потребителей в вашей стране (контактные данные указаны в гарантийном талоне).

Функция очистки от накипи

ВАЖНАЯ ИНФОРМАЦИЯ. Для продления срока службы утюга необходимо проводить не только быструю очистку от накипи, но и полный цикл очистки от накипи (*каждый месяц*). Если в вашем регионе очень жесткая вода или во время глажения из подошвы утюга поступают частицы накипи, используйте функцию чаще.

1 Убедитесь, что утюг отключен от сети, а переключатель режимов подачи пара установлен в положение без пара.

2 Наполните резервуар для воды до отметки MAX.

Не добавляйте в резервуар для воды уксус и другие средства для удаления накипи.

3 Подключите утюг к электросети и установите дисковый регулятор нагрева в положение MAX.

4 Когда индикатор нагрева погаснет, отключите утюг от электросети.

5 Поднесите утюг к раковине. Нажимайте на кнопку очистки от накипи и слегка перемещайте утюг вперед и назад до тех пор, пока из резервуара не выльется вся вода.

При вымывании накипи пар и кипящая вода будут выходить из подошвы утюга.

Примечание. Если вода, поступающая из утюга, по-прежнему содержит частицы накипи, повторите шаги 2—5.

6 Извлеките подставку системы быстрой очистки от накипи, слейте воду из подставки. Удерживая утюг вертикально, слейте оставшуюся воду.

7 Установите подставку на место и зафиксируйте ее.

8 Подключите утюг к сети и нагрейте его, чтобы дать подошве высохнуть.

9 Когда индикатор нагрева погаснет, отключите утюг от электросети.

10 Осторожно проведите утюгом по ткани, чтобы удалить с подошвы излишки воды.

Хранение

1 Отключите утюг от сети и слейте воду из резервуара. Установите утюг в безопасном месте и дайте ему остыть.

2 Обмотайте сетевой шнур вокруг задней части утюга. Храните утюг в вертикальном положении.

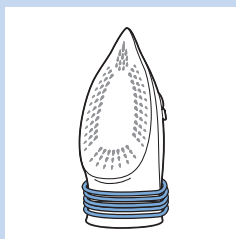

Поиск и устранение неисправностей

Данная глава посвящена наиболее распространенным проблемам, возникающим при использовании прибора. Если самостоятельно справиться с возникшими проблемами не удастся, см. список часто задаваемых вопросов на веб-странице www.philips.com/support или обратитесь в центр поддержки потребителей в вашей стране (контактные данные указаны в гарантийном талоне).

Проблема	Возможная причина	Решение
Функция "Паровой удар" работает неправильно (из подошвы вытекает вода).	Функция "Паровой удар" использовалась слишком часто в течение короткого периода времени.	Перед повторным использованием функции "Паровой удар" подождите несколько секунд.
	Функция "Паровой удар" использовалась при недопустимо низкой температуре.	Установите температуру глажения, при которой допускается использование функции парового удара (от ●●● до MAX).
Во время глажения из отверстий подошвы поступают хлопья накипи и грязь.	Внутри подошвы скопилась накипь.	Используйте функцию очистки от накипи (см. главу "Очистка и уход", раздел "Функция очистки от накипи").
Вода подтекает из дверцы наливного отверстия.	Резервуар для воды переполнен.	Не наполняйте резервуар для воды выше отметки максимального уровня (MAX). Вылейте лишнюю воду из резервуара.
Вода или пар выходит из задней части утюга.	Подставка системы быстрой очистки от накипи не зафиксирована должным образом.	Извлеките подставку системы быстрой очистки от накипи и промойте ее водопроводной водой. Удалите следы накипи из отверстия на задней части утюга с помощью салфетки. Установите подставку на место и зафиксируйте ее. (См. главу "Очистка и уход", раздел "Функция быстрой очистки от накипи").
	Подставка системы быстрой очистки от накипи повреждена.	Обратитесь в центр поддержки потребителей в вашей стране (контактные данные указаны в гарантийном талоне).

Паровой утюг

Изготовлено под контролем "Philips Consumer Lifestyle B.V.", Туссендиенп 4, 9206 АД, Драхтен, Нидерланды
 Импортер: ООО «Филипс», Российская Федерация,
 123022 г. Москва, ул. Сергея Макеева, д.13, тел. +7 (495) 937 93 00

GC4880 to GC4883 -> 2400-2800W, 220-240V, 50-60Hz

GC4884 -> 2000-2400W, 220-240V, 50-60Hz

GC4885 to GC4889 -> 2500-3000W, 220-240V, 50-60Hz

Для бытовых нужд

Класс защиты от электрического тока: Класс 1 

Дату изготовления можно определить по серийному номеру (xxxxYYWWxxxxxx, где YY — год, WW — номер недели, x — любой знак). Например, по серийному номеру AJ021025123456 можно определить, что дата производства — 25-я неделя 2010 года. На некоторых моделях дата изготовления может быть указана в следующих форматах: YYWW, YYWWx, YYWWxx или xYYWWxxxx. Если определить дату изготовления не удастся, обратитесь в центр поддержки Philips.

Вступ

Вітаємо Вас із покупкою та ласкаво просимо до клубу Philips!
Щоб у повній мірі користуватися підтримкою, яку пропонує компанія Philips, зареєструйте свій виріб на веб-сайті www.philips.com/welcome.

Огляд виробу (мал. 1)

- 1 Носик розпилювача
- 2 Дверцята резервуара для води
- 3 Кнопка розпилювача
- 4 Перемикач налаштування пари
 - a. Налаштування "без пари" (☹)
 - b. Налаштування ECO (ECO)
 - c. Налаштування MAX (☺)
- 5 Кнопка подачі парового струменя
- 6 Індикатор безпечного автоматичного вимкнення (лише певні моделі)
- 7 Шнур живлення
- 8 Індикатор температури
- 9 Резервуар для води
- 10 Регулятор температури
- 11 Кнопка Calc clean
- 12 Підшова
- 13 Фіксатор функції швидкого видалення накипу
- 14 Лоток для швидкого видалення накипу
- 15 Табличка

Важливо

Перед тим як користуватися пристроєм, уважно прочитайте окремий буклет із важливою інформацією і цей посібник користувача. Збережіть обидва документи для довідки в майбутньому.

Застосування пристрою

Наповнення резервуара для води

Примітка. Пристрій розраховано на використання води з-під крана. Якщо Ви живете в регіоні з жорсткою водою, може швидко накопичуватися накип. Тому для подовження терміну експлуатації пристрою рекомендується використовувати 100% дистильовану або демінералізовану воду.

- 1** Відкрийте дверцята резервуара для води.
- 2** Нахиліть праску назад і наповніть резервуар холодною водою до максимального рівня.

Примітка. Не наповнюйте резервуар для води вище позначки MAX.

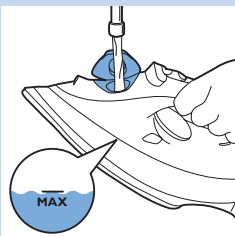

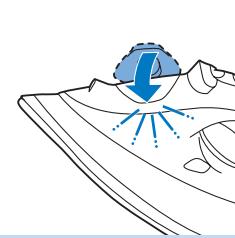

Не заливайте у резервуар для води парфуми, оцет, крохмаль, засоби проти накипу, засоби для прасування чи інші хімікати.

3 Закрийте дверцята резервуара для води (чути клацання).

Налаштування температури та пари

Таблиця 1

Попередження: не використовуйте функцію випарювання чи подачі парового струменя за низької температури, як вказано в таблиці нижче. Інакше з праски може витікати гаряча вода.

Тип тканини	Налаштування температури	Налаштування пари	Паровий струмінь
Льон	MAX	 / ECO	ТАК
Бавовна	●●●	 / ECO	ТАК
Вовна	●●	ECO	Ні
Шовк	●●	ECO	Ні
Синтетична тканина (наприклад, акрил, нейлон, поліамід, поліестер)	●		Ні

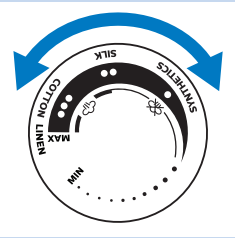

1 Як встановити регулятор температури у відповідне для одягу положення, дивіться у таблиці 1.

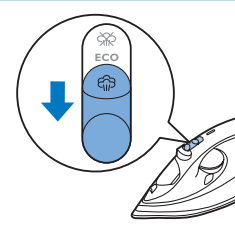

2 Як встановити відповідне налаштування пари для одягу, дивіться у таблиці 1.

Примітка. Перевірте, чи підходить вибране налаштування пари для встановленої температури прасування.

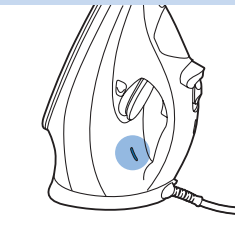

3 Поставте праску на п'яту та під'єднайте її до мережі. Засвітиться індикатор температури, повідомляючи про нагрівання праски.

4 Коли праска нагріється, індикатор температури згасне, і можна починати прасувати.

Характеристики

Функція розпилення

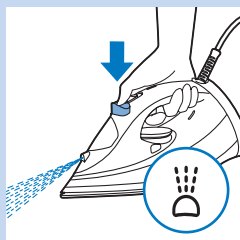

- Натисніть кнопку розпилення для зволоження тканини, яку потрібно розпрасувати. Це допомагає розпрасувати важкі складки.

Функція подачі парового струменя

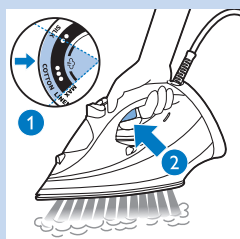

- Використовуйте функцію подачі парового струменя, встановивши регулятор температури в положення між ●●● та MAX.
- Натисніть і відпустіть кнопку подачі парового струменя, щоб отримати потужний паровий струмінь для прасування важких складок.

Прасування з екстра-відпарюванням

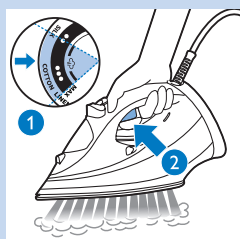

- Для додаткового викиду пари під час прасування натисніть та утримуйте кнопку подачі парового струменя.

Вертикальне відпарювання

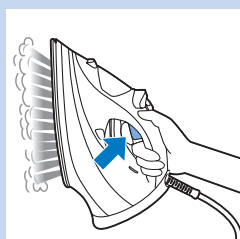

- Функцію подачі парового струменя можна використовувати, тримаючи праску у вертикальному положенні. Це підходить для прасування складок на підвішеному одязі, шторах тощо.

Режим пари ECO/прасування без відпарювання

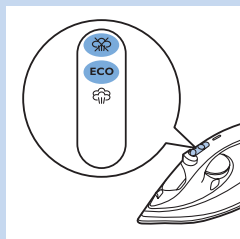

- Для економії енергії можна вибрати налаштування ECO на перемикачі налаштування пари, отримуючи при цьому задовільні результати прасування.
- Для прасування без пари виберіть налаштування висушування на перемикачі налаштування пари.

Безпечне автоматичне вимкнення (лише окремі моделі)

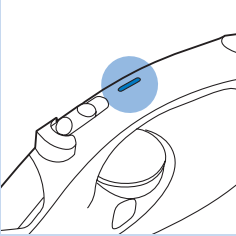

Функція безпечного автоматичного вимкнення автоматично вимикає праску, якщо нею не користувалися протягом 30 секунд (коли вона стоїть на підшві) або протягом 8 хвилин (коли вона стоїть на п'яті). Засвітиться індикатор автоматичного вимкнення.

- Щоб праска знову нагрілася, підніміть її або трохи порухайте. Індикатор автоматичного вимкнення згасає.

Чищення та догляд

Чищення



- 1 Від'єднайте праску від мережі та дайте їй охолонути.
- 2 Вилийте залишки води з резервуара для води через дверцята.
- 3 Витріть із підшви накіп та інші відкладення вологою тканиною з неабразивним (рідким) засобом для чищення.

Щоб підшва залишалася гладкою, уникайте жорсткого контакту з металевими предметами. Ніколи не використовуйте шліфувальні подушечки, оцет чи інші хімічні речовини для чищення підшви.

Швидке видалення накипу

ВАЖЛИВА ІНФОРМАЦІЯ. Щоб подовжити термін експлуатації пристрою і забезпечити хорошу обробку парю, використовуйте функцію швидкого видалення накипу **щомісяця**.

Якщо у Вашому регіоні вода дуже жорстка, використовуйте цю функцію частіше.

Примітка. Перед використанням функції швидкого видалення накипу праску має бути від'єднано від мережі щонайменше протягом 1 години і вона має бути повністю холодна.

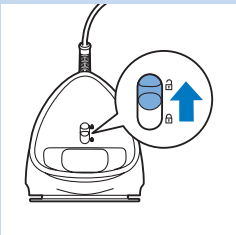

- 1 Поставте праску на рівну поверхню і посуňte вгору фіксатор функції швидкого видалення накипу на задній панелі праски.
- 2 Вийміть лоток для швидкого видалення накипу.
- 3 Вилийте накип із лотка в раковину або смітник. Помийте лоток водою з-під крана. Видаліть надлишок води з лотка.

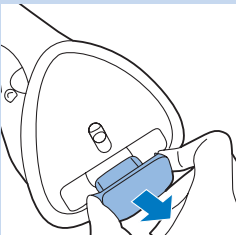

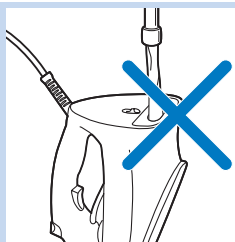

Не наливайте у праску воду, оцет, речовини для видалення накипу або інші хімічні речовини з отвору для швидкого видалення накипу.

Не мийте лоток оцтом, речовинами для видалення накипу або іншими хімічними речовинами.

- 4** Витріть накип в отворі лотка для швидкого видалення накипу вологою ганчіркою.
- 5** Вставте лоток назад у праску.

- 6** Посуньте донизу фіксатор функції швидкого видалення накипу.

Не використовуйте праску, коли лоток для швидкого видалення накипу не зафіксовано.

Якщо Ви зламаєте або загубите лоток, зверніться до Центру обслуговування клієнтів у своїй країні (контактну інформацію шукайте в гарантійному талоні).

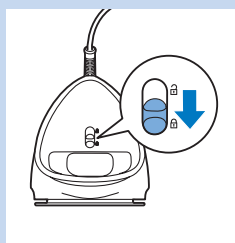

Функція Calc-Clean

ВАЖЛИВА ІНФОРМАЦІЯ. Щоб подовжити термін експлуатації праски, крім використання функції швидкого видалення накипу, слід також щомісяця виконувати процедуру видалення накипу Calc-Clean. Якщо у Вашому регіоні вода дуже жорстка або під час прасування із підшови виходить накип, використовуйте цю функцію частіше.

- 1** Перевірте, чи праску від'єднано від мережі, а перемикач налаштування пари встановлено в положення "без пари".
- 2** Наповніть резервуар для води до позначки MAX.

Не заливайте в резервуар для води оцет та інші речовини для видалення накипу.

- 3** Під'єднайте праску до мережі та встановіть регулятор температури в положення MAX.
- 4** Коли індикатор температури згасне, витягніть штепсель із розетки.
- 5** Тримайте праску над раковиною. Утримуючи натисненою кнопку Calc clean, легко трусіть праску вперед і назад, поки з резервуару не виліється вся вода.

Під час видалення накипу з підшови також виходить пара та гаряча вода.

Примітка. Якщо вода, що витікає із праски, все ще містить частинки накипу, повторіть кроки 2–5.

- 6** Вийміть лоток для швидкого видалення накипу, вилийте воду з лотка. Тримайте праску вертикально, щоб змогла витекти невелика кількість води.

- 7** Вставте лоток назад у праску та зафіксуйте його.

- 8** Під'єднайте праску до мережі та дайте їй нагрітися, щоб висушити підшову.

- 9** Коли індикатор температури згасне, витягніть штепсель із розетки.

- 10** Повільно ведіть праскою по шматку тканини, щоб видалити плями від води на підшові.

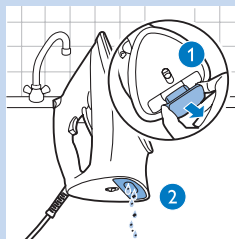

Зберігання

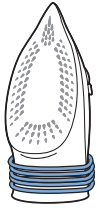

- 1** Від'єднайте праску від мережі та спорожніть резервуар для води. Дайте прасці охолонути в безпечному місці.
- 2** Намотайте шнур живлення на п'яту праски та зберігайте її на п'яті.

Усунення несправностей

У цьому розділі зведено основні проблеми, які можуть виникнути під час використання пристрою. Якщо Ви не в змозі вирішити проблему за допомогою інформації, поданої нижче, відвідайте веб-сайт **www.philips.com/support** для перегляду списку частих запитань або зверніться до Центру обслуговування клієнтів у своїй країні (контактну інформацію шукайте в гарантійному талоні).

Проблема	Можлива причина	Вирішення
Функція подачі парового струменя не працює належним чином (з підшоши витікає вода).	Ви використовували функцію парового струменя надто часто за дуже короткий відрізок часу.	Перед тим як повторно використовувати функцію подачі парового струменя, почекайте кілька секунд.
	Ви використовували функцію подачі парового струменя за надто низької температури.	Виберіть температуру прасування, за якої можна використовувати функцію подачі парового струменя (від ●●● до MAX).
Частки накипу та інші забруднення виходять із підшоши під час прасування.	У підшоші утворився накип.	Скористайтеся функцією видалення накипу Calc-Clean (див. розділ "Чищення та догляд", підрозділ "Функція Calc-Clean").
Із дверцят резервуара для води витікає вода.	Переповнено резервуар для води.	Не наповнюйте резервуар для води вище позначки MAX. Вилийте зайву воду з резервуара для води.
Із задньої частини праски витікає вода або виходить пара.	Неправильно зафіксовано лоток для швидкого видалення накипу.	Вийміть лоток для швидкого видалення накипу та помийте його водою з-під крана. Шматком тканини витріть накип в отворі задньої частини праски. Встановіть лоток на місце та зафіксуйте його. (Див. розділ "Чищення та догляд", підрозділ "Функція швидкого видалення накипу").
	Пошкоджено лоток для швидкого видалення накипу.	Зверніться до Центру обслуговування клієнтів у своїй країні (контактну інформацію шукайте в гарантійному талоні).

Giriş

Ürünü satın aldığınız için teşekkür ederiz; Philips'e hoş geldiniz! Philips'in sunduğu destekten tam olarak yararlanmak için ürününüzü www.philips.com/welcome adresinde kaydettirin.

Ürüne genel bakış (Şek. 1)

- 1 Sprey başlığı
- 2 Su doldurma kapağı
- 3 Sprey düğmesi
- 4 Buhar düğmesi
 - a. Kuru ayarı (☞)
 - b. ECO ayarı (ECO)
 - c. MAX ayarı (☞)
- 5 Buhar püskürtme tetiği
- 6 Güvenli otomatik kapanma ışığı (sadece belirli modellerde)
- 7 Elektrik kablosu
- 8 Sıcaklık gösterge ışığı
- 9 Su haznesi
- 10 Sıcaklık kadranı
- 11 Kireç temizleme düğmesi
- 12 Taban
- 13 Hızlı Kireç Çözme kilidi
- 14 Hızlı Kireç Çözme tepsisi
- 15 Tanıtım levhası

Önemli

Cihazı kullanmadan önce ayrıca sunulan önemli bilgiler kitapçığını ve bu kullanım kılavuzunu dikkatli bir şekilde okuyun. İki belgeyi de ileride başvurmak üzere saklayın.

Cihazın kullanımı

Su haznesinin doldurulması

Not: Cihazınız musluk suyuyla kullanılmak üzere tasarlanmıştır. Yaşadığınız bölgedeki suyun sert olması halinde kısa süre içinde kireç oluşumu meydana gelecektir. Bu nedenle, cihazınızın kullanım ömrünü uzatmak için %100 saf veya demineralize su kullanmanız önerilir.

- 1 Su doldurma kapağını açın.
- 2 Ütüyü arkaya eğin ve su haznesini, maksimum seviyeye kadar musluk suyu ile doldurun.

Not: Su haznesini MAX göstergesini açacak şekilde doldurmayın.

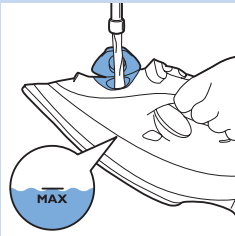

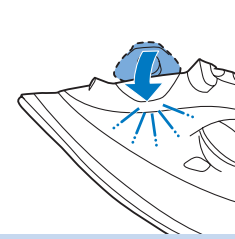

Su haznesine parfüm, sirke, kola, kireç çözücü ürünler, ütülemeye yardımcı olacak ürünler ve diğer kimyasal maddeler koymayın.

3 Su doldurma kapağını kapatın ('klik' sesi duyulur).

Sıcaklık ve buhar ayarı

Tablo 1:

Uyarı: Aşağıdaki tabloda belirtildiği gibi, buhar veya buhar püskürtme özelliklerini düşük sıcaklıklarda kullanmayın. Aksi takdirde, ütüden sıcak su sızabilir.

Kumaş türü	Sıcaklık ayarları	Buhar ayarı	Şok buhar
Keten	MAX	☁ / ECO	Evet
Pamuklu	●●●	☁ / ECO	Evet
Yünlü	●●	ECO	Hayır
Silk	●●	ECO	Hayır
Sentetik kumaşlar (örn. akrilik, naylon, polyamid, polyester)	●	☁	Hayır

1 Sıcaklık kadranını kumaşınıza uygun ayara getirmek için Tablo 1'e başvurun.

2 Kumaşınıza uygun buhar ayarı için Tablo 1'e başvurun.

Not: Seçtiğiniz buhar ayarının seçilen ütü sıcaklığına uygun olduğundan emin olun.

3 Ütüyü arka kısmı üzerine oturtun ve fişini takın. Ütünün ısındığını gösteren sıcaklık ışığı yanar.

4 Sıcaklık ışığı söndüğünde ütü doğru sıcaklığa ulaşmıştır. Ütüleme işlemine başlayabilirsiniz.

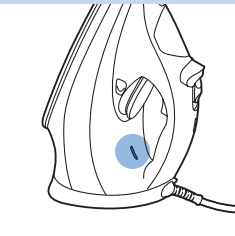
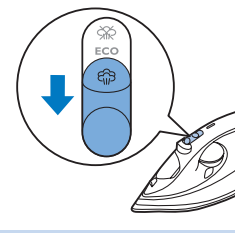
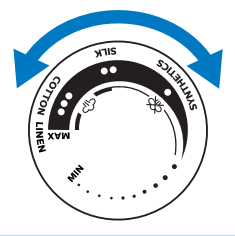

Özellikler

Püskürtme işlevi

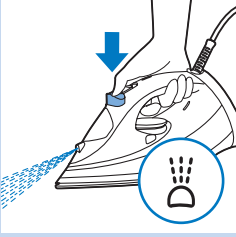

- Ütülenecek kumaşı nemlendirmek için spray düğmesine basın. Bu özellik inatçı kırışıklıkları gidermenize yardımcı olur.

Buhar püskürtme fonksiyonu



- Buhar püskürtme fonksiyonunu ●●● - MAX arasındaki bir sıcaklık kadranını ayarında kullanın.
- İnatçı kırışıklıkları giderecek güçlü bir buhar püskürtmek için buhar püskürtme tetiğine basın ve bırakın.

Ekstra buharlı ütüleme



- Ütü sırasında ekstra buhar püskürtmek için buhar püskürtme tetiğini basılı tutun.

Dikey buhar

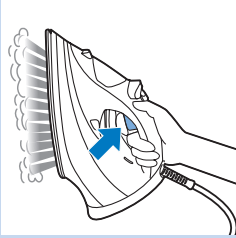

- Buhar püskürtme fonksiyonunu askıdaki elbiselerde, perdelerde vb. bulunan kırışıklıkları yok etmek için ütüyü dik pozisyonda tutarak kullanabilirsiniz.

ECO buhar ayarı / Kuru ütüleme

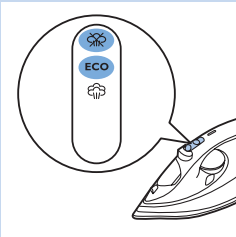

- Hem enerji tasarrufu yapıp hem de tatmin edici sonuçlar almak için buhar düğmesinde ECO ayarını seçebilirsiniz.
- Buharsız ütüleme için buhar düğmesinde kuru ayarını seçin.

Güvenli otomatik kapanma (sadece belirli modellerde)

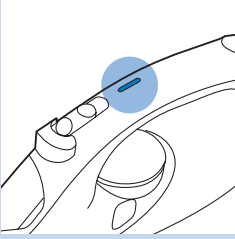

Ütü, tabanına yerleştirilmiş durumdayken 30 saniye veya arka kısmı üzerine yerleştirilmiş durumdayken 8 dakika boyunca çalışmadığında güvenli otomatik kapanma fonksiyonu ütüyü otomatik olarak kapatır. Otomatik kapanma ışığı yanar.

- Ütüyü tekrar ısınması için kaldırın veya hafifçe yerinden oynatın. Otomatik kapanma ışığı söner.

Temizlik ve bakım

Temizleme



- 1 Ütünün fişini prizden çekin ve soğumasını bekleyin.
- 2 Su haznesinde kalan suyu su doldurma kapağından boşaltın.
- 3 Nemli bir bez ve aşındırıcı olmayan (sıvı) bir temizlik maddesi kullanarak tabandaki tortulan ve diğer artıkları temizleyin.

Tabanın düzlüğünü koruması için metal cisimlerle sert bir şekilde temas etmemesini sağlayın. Tabanı temizlemek için ovalama bezleri, sirke veya diğer kimyasal maddeleri kesinlikle kullanmayın.

Hızlı Kireç Çözme

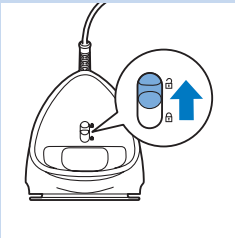

ÖNEMLİ: Cihazınızın kullanım ömrünü uzatmak ve buhar üretme performansını korumak için Hızlı Kireç Çözme fonksiyonunu *ayda bir* kez kullanın.

Bulduğunuz bölgedeki su çok sertse bu fonksiyonu daha sık kullanın.

Not: Hızlı Kireç Çözme fonksiyonunu kullanmadan önce ütünün fişinin en az 1 saat önce çekildiğinden ve cihazın tamamen soğuduğundan emin olun.

- 1 Ütüyü düz bir yüzeye yerleştirin ve ütünün arka kısmındaki Hızlı Kireç Çözme kilidini yukarı doğru itin.
- 2 Hızlı Kireç Çözme tepsisini çıkarın.
- 3 Tepsideki kireç artıklarını lavaboya veya çöpe dökün. Tepsiyi musluk suyuyla temizleyin. Tepside kalan fazla suyu temizleyin.

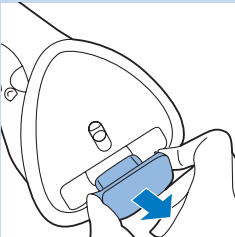

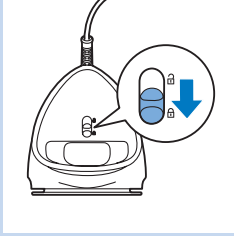
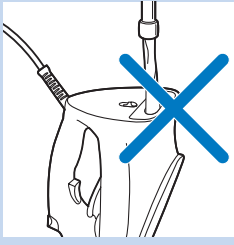

Hızlı Kireç Çözme deliğinden ütüye su, sirke, kireç çözücü maddeler veya başka kimyasal maddeler doldurmayın.

Tepsiyi temizlemek için sirke, kireç çözücü maddeler veya başka kimyasal maddeler kullanmayın.

4 Hızlı Kireç Çözme tepsiyi deliğinde biriken kireci nemli bir bezle temizleyin.

5 Tepsiyi yeniden ütüye yerleştirin.

6 Hızlı Kireç Çözme kilidini aşağı doğru itin.

Hızlı Kireç Çözme tepsiyi kilitli değilse ütüyü kullanmayın.

Tepsiyi kırarsanız veya kaybederseniz ülkenizdeki müşteri destek merkezi ile iletişim kurun (iletişim bilgileri için dünya çapında garanti kitapçığına başvurun).

Kireç temizleme fonksiyonu

ÖNEMLİ: Hızlı Kireç Çözme fonksiyonunun yanı sıra, ütünüzün ömrünü uzatmak için **her ay bir kez** kireç temizleme işlemini uygulamanız gerekir. Bulduğunuz bölgedeki su çok sertse veya ütüleme işlemi sırasında ütünün tabanından kireç çıktığını fark ettiyseniz bu fonksiyonu daha sık kullanın.

1 Ütünün fişinin çekili olduğundan ve buhar düğmesinin kuru ayarına getirildiğinden emin olun.

2 Su haznesini MAX göstergesine kadar doldurun.

Su haznesine, sirke veya başka kireç çözücü maddeler doldurmayın.

3 Ütünün fişini takın ve sıcaklık kadranını MAX ayarına getirin.

4 Sıcaklık ışığı söndüğünde ütünün fişini prizden çekin.

5 Ütüyü lavabo üzerinde tutun. Su haznesindeki tüm su kullanılana kadar kireç temizleme düğmesine basmaya devam edin ve ütüyü öne ve arkaya doğru nazikçe sallayın.

Kireç atılır ve tabandan buhar ve kaynar su da çıkar.

Not: Ütünden çıkan suda hala kireç artıkları varsa 2 ile 5 arasındaki adımları tekrarlayın.

6 Hızlı Kireç Çözme tepsisini çıkarın ve tepsideki suyu boşaltın. Az miktardaki suyun akması için ütüyü dik konumda tutun.

7 Tepsiyi yeniden ütüye takın ve kilitleyin.

8 Ütünün fişini prize takın ve tabanın kurumması için ütünün ısınmasını bekleyin.

9 Sıcaklık göstergesi ışığı söndüğünde ütünün fişini prizden çekin.

10 Tabandaki su lekelerini gidermek için ütüyü bir bez parçası üzerinde hafifçe gezdirin.

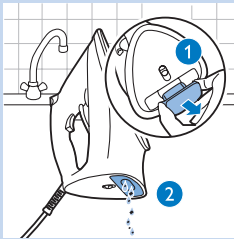
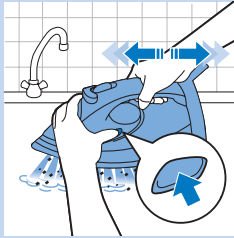

Saklama

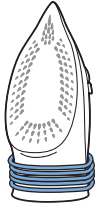

- 1 Ütünün fişini prizden çekin ve su haznesini boşaltın. Ütünün güvenli bir yerde soğumasını bekleyin.
- 2 Elektrik kablosunu ütünün arka kısmına sarın ve ütüü arka kısmı üzerine oturtun.

Sorun giderme

Bu bölüm, cihazda en sık karşılaşılabileceğiniz sorunları özetlemektedir. Sorunu aşağıdaki bilgilerle çözemiyorsanız sık sorulan sorular listesi için www.philips.com/support adresini ziyaret edin veya ülkenizdeki Müşteri Destek Merkezi ile iletişim kurun (iletişim bilgileri için dünya çapında garanti kitapçığına başvurun).

Sorun	Nedeni	Çözüm
Buhar püskürtme fonksiyonu doğru çalışmıyor (tabandan su sızıyor).	Buhar püskürtme fonksiyonunu kısa bir süre içinde çok sık kullandınız.	Buhar püskürtme fonksiyonunu yeniden kullanmadan önce birkaç saniye bekleyin.
	Buhar püskürtme fonksiyonunu çok düşük bir sıcaklıkta kullanmış olabilirsiniz.	Buhar püskürtme fonksiyonunun kullanılabilceği bir ütüleme sıcaklığı belirleyin (●●● to MAX).
Ütünün tabanından tortular ve kireç zerrecikleri çıkıyor.	Tabanın içinde kireç oluşuyor.	Kireç temizleme fonksiyonunu kullanın ("Temizlik ve bakım" bölümündeki "Kireç temizleme fonksiyonu" kısmına bakın).
Su doldurma kapağından su sızıyor.	Su haznesini çok fazla doldurmuş olabilirsiniz.	Su haznesini MAX göstergesini aşacak şekilde doldurmayın. Fazla suyu su haznesinden boşaltın.
Ütünün arka kısmından su veya buhar çıkıyor.	Hızlı Kireç Çözme tepsisini düzgün bir şekilde takmamışsınızdır.	Hızlı Kireç Çözme tepsisini çıkarın ve musluk suyu kullanarak temizleyin. Ütünün arka kısmındaki delikte biriken kireci temizlemek için bir bez parçası kullanın. Tepsiyi yerine takın ve kilitleyin. ("Temizlik ve bakım" bölümündeki "Hızlı kireç çözme fonksiyonu" kısmına bakın).
	Hızlı Kireç Çözme tepsisi zarar görmüştür.	Ülkenizdeki müşteri destek merkezi ile iletişim kurun (iletişim bilgileri için dünya çapında garanti kitapçığına başvurun).

Кіріспе

Осы затты сатып алуыңызбен құттықтаймыз және Philips компаниясына қош келдіңіз! Philips ұсынатын қолдауды толық пайдалану үшін өнімді келесі торапта тіркеңіз: www.philips.com/welcome.

Өнімге шолу (1- сурет)

- 1 Бұрку қоңдырмасы
- 2 Су толтыру есігі
- 3 Бұрку түймесі
- 4 Бу слайдері
 - а. Құрғақ параметрі (☞)
 - ә. ECO параметрі (ECO)
 - б. MAX (ЕҢ ЖОҒ.) параметрі (☞)
- 5 Бұды күшейту триггері
- 6 Қауіпсіздік үшін автоматты өшіру жарығы (тек белгілі бір түрлер)
- 7 Қуат сымы
- 8 Температура индикаторының шамы
- 9 Су ыдысы
- 10 Температураны реттеу дөңгелегі
- 11 Calc clean (Қақты тазалау) түймесі
- 12 Табан
- 13 Жылдам қақты тазалау құлпы
- 14 Жылдам қақты тазалау науасы
- 15 Зауыттық тақтайша

Маңызды

Құрылғыны пайдалану алдында бөлек маңызды ақпарат парақшасын және осы пайдаланушы нұсқаулығын мұқият оқып шығыңыз. Құжаттардың екеуін де болашақта анықтама алу үшін сақтаңыз.

Құрылғыны қолдану

Су ыдысын толтыру

Ескертпе: құрылғы шүмек суын пайдалануға арналған. Егер кермек су аумағында тұрсаңыз, қақ тез жиналуы мүмкін. Сондықтан, құрылғының қызмет көрсету мерзімін ұзарту үшін 100% дистильденген немесе минералсыздандырылған суды пайдалану ұсынылады.

- 1** Су толтыру есігін ашыңыз.
- 2** Үтікті артқа еңкейтіп, су ыдысына ең жоғарғы көрсеткішіне дейін шүмектен су толтырыңыз.

Ескертпе: су ыдысына MAX (ЕҢ ЖОҒ.) көрсеткішінен асырып су құюға болмайды.

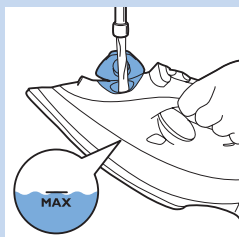

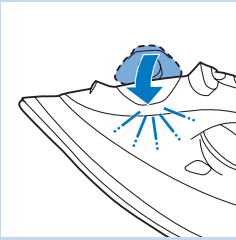

Су ыдысына әтір, сірке суын, крахмал, қақ түсіретін, үтіктеуді жеңілдететін сұйықтықты немесе басқа химиялық заттарды құюға болмайды.

3 Су толтыру есігін жабыңыз («шырт» еткен дыбыс шығады).

Температура және бу параметрі

1-кесте:

Ескерту: Төмендегі кестеге көрсетілгендей төмен температурада булауды немесе бұды күшейтуді пайдаланбаңыз. Үтіктен ыстық су ағуы мүмкін.

Мата түрі	Температура параметрі	Бу параметрі	Буды күшейту
Зығыр	MAX (ЕҢ ЖОҒ.)	☁ / ECO	Иә
Мақта	●●●		Иә
Жүн	●●	ECO	Жоқ
Жібек	●●		Жоқ
Синтетикалық мата (мысалы акрил, нейлон, полиамид, полиэстр)	●	☁	Жоқ

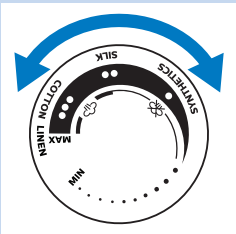

1 Температураны реттеу дискісін киімге арналған тиісті параметрге орнату үшін 1-кестені қараңыз.

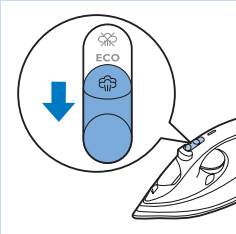

2 Бу параметрін киімге арналған тиісті параметрге орнату үшін 1-кестені қараңыз.

Ескертпе. Таңдаған бу параметрі үтіктеу үшін орнатылған температура бағдарламасына сәйкес келетін болсын.

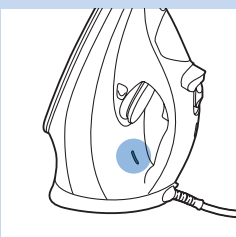

3 Үтікті қойғышқа қойып, розеткаға қосыңыз. Температура шамының жанғаны үтіктің қызып жатқандығын білдіреді.

4 Температура шамы өшсе, үтік дұрыс температураға жеткенін білдіреді және үтіктеуді бастауға болады.

Мүмкіндіктер

Су шашу функциясы

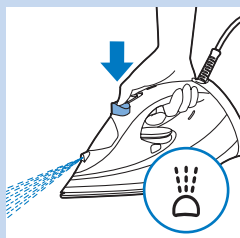

- Үтіктегелі жатқан затты сулау үшін бұрку түймесін басыңыз. Бұл қатты қыртыстарды кетіруге көмектеседі.

Буды күшейту функциясы

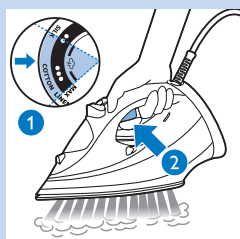

- Буды күшейту функциясын пайдаланғанда температураны реттеу деңгелегінің параметрі ●●● және MAX (ЕҢ ЖОҒ.) көрсеткіші арасында болсын.
- Қатты қыртыстарды кетіру үшін буды күшейтуге арналған буды күшейту триггерін басып, жібере салыңыз.

Қосымша бумен үтіктеу

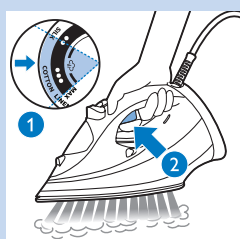

- Үтіктеу барысында қосымша бу беру үшін, буды күшейту түймесін басып тұрыңыз.

Тігінен бу шығару

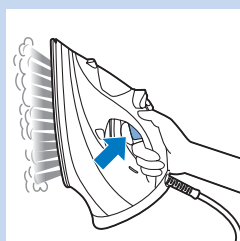

- Ілулі тұрған киімдердегі, перделердегі, т.б. қыртыстарды кетіру үшін үтікті тігінен ұстап тұрып буды күшейту функциясын пайдалануға болады.

ECO steam (Үнемді бу) параметрі / құрғақ үтіктеу

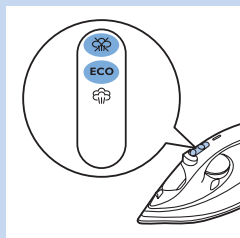

- Қуатты үнемдеп, сонда да қанағаттанарлық үтіктеу нәтижелерін алу үшін бу слайдерінде ECO параметрін таңдауға болады.
- Бусыз үтіктеу үшін бу слайдерінде құрғақ параметрді таңдаңыз.

Қауіпсіздік үшін автоматты түрде өшіру режимі (тек белгілі бір түрлерде)

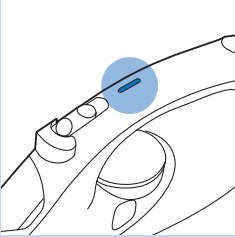

Қауіпсіздік үшін автоматты түрде өшіру табанында тұрып 30 секунд бойы пайдаланылмаса немесе артқы тақтасында тұрып 8 минут бойы пайдаланылмаса үтіккі автоматты түрде өшіреді. Автоматты өшіру шамы жанады.

- Үтіккі қайтадан қыздыру үшін көтеріңіз немесе кішкене қозғаңыз. Автоматты өшіру шамы өшеді.

Тазалау және күту

Тазалау



- 1 Үтіккі розеткадан ажыратыңыз және салқындатыңыз.
- 2 Қалған суды су ыдысынан су толтыру есігі арқылы төгіңіз.
- 3 Үтіккінің табанындағы қоқымдарды немесе басқа қалдықтарды дымқыл шүберекпен және жұмсақ (сұйық) тазалағышпен сүртіп алыңыз.

Үтіккінің астыңғы табанын тегіс етіп сақтау үшін, оны металды заттарға қатты соғудан сақ болу керек. Үтіккінің астыңғы табанын тазалау үшін қыратын шүберек, сірке суын немесе басқа химиялық заттарды қолдануға болмайды.

Жылдам қақтан босату

МАҢЫЗДЫ. Құрылғының қызмет көрсету мерзімін ұзарту және жақсы булау өнімділігін сақтау үшін жылдам қақты тазалау функциясын 1 ай сайын бір рет пайдаланыңыз.

Егер сіздің аймақтағы су өте кереметті болса, осы функцияны жиірек пайдаланыңыз.

Ескертпе: жылдам қақты тазалау функциясын пайдаланбай тұрып үтіккі кемінде 1 сағатқа розеткадан ажырату және толығымен салқындату керек.

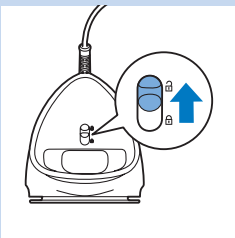

- 1 Үтіккі тегіс бетке қойыңыз және үтіккінің артындағы жылдам қақтан тазалау құлпын жоғары итеріңіз.
- 2 Жылдам қақты тазалау наусын шығарыңыз.
- 3 Науадағы қақты шұңғылшаға немесе қоқыс шелегіне төгіңіз. Науаны шүмек суын пайдаланып тазалаңыз. Науадан бүкіл артық суды кетіріңіз.

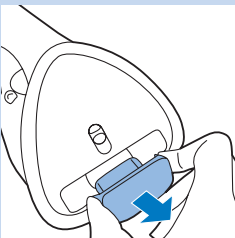

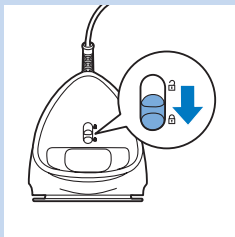
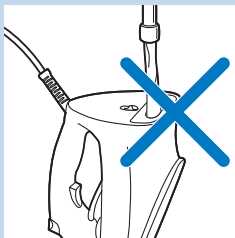

Жылдам қақты тазалау саңылауы арқылы үтікке суды, сірке суын, қақ түсіргіштерді немесе басқа химиялық заттарды құймаңыз.

Науаны жуу үшін сірке суын, қақ түсіргіштерді немесе басқа химиялық заттарды пайдаланбаңыз.

4 Жылдам қақты тазалау науасының саңылауындағы қақты ылғал шүберекпен сүртіп алыңыз.

5 Науаны қайтадан үтікке кіргізіңіз.

6 Жылдам қақты тазалау құлпын төмен итеріңіз.

Жылдам қақты тазалау науасы құлыпталмаған болса, үтікті пайдаланбаңыз.

Науаны сындырып немесе жоғалтып алсаңыз, сіздің елдегі тұтынушыларды қолдау орталығына хабарласыңыз (байланыс мәліметтерін дүниежүзілік кепілдік парақшасында қараңыз).

Қақты тазалау функциясын

*МАҢЫЗДЫ. Жылдам қақты тазалау функциясына қоса, үтіктің қызмет көрсету мерзімін ұзарту үшін қақты тазалауды да **1 ай сайын** орындау керек. Егер сіздің аймақтағы су өте кермекті болса немесе үтіктеу кезінде табаннан қақ шығып жатқанын көрсеңіз, бұл функцияны жиірек пайдаланыңыз.*

1 Үтік розеткадан ажыратылғанын және бу слайдері құрғақ параметрге орнатылғанын тексеріңіз.

2 Су ыдысын MAX (ЕҢ ЖОҒ.) көрсеткішіне дейін толтырыңыз.

Су ыдысына сірке суын немесе қақ кетіретін сұйықтықтарды құймаңыз.

3 Үтікті розеткаға қосып, температураны реттеу дискісін MAX (ЕҢ ЖОҒ.) мәніне орнатыңыз.

4 Температура шамы өшкеннен кейін үтікті розеткадан суырыңыз.

5 Үтікті шұңғылша үстінде ұстаңыз. Қақты тазалау түймесін басып тұрып, үтікті су ыдысындағы бүкіл су пайдаланылып біткенше алға-артқа жайлап шайқаңыз.

Қақ сумен шайылып кетеді, қайнаған су және бу үтіктің табанынан шыға бастайды.

Ескертпе. Үтіктен шыққан суда әлі де қақ бөлшектері бар болса, 2-5 қадамдарын қайталаңыз.

6 Жылдам қақты тазалау науасын шығарыңыз, науадағы суды төгіңіз. Өте шағын су мөлшерінің ағып шығуына мүмкіндік беру үшін үтікті тігінен ұстаңыз.

7 Науаны қайтадан үтікке салып, бекітіңіз.

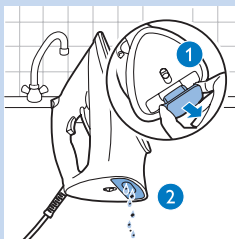
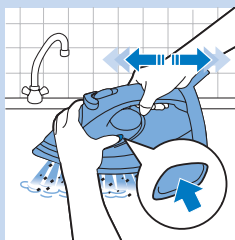

- 8 Үтікті розеткаға қосып, табан құрғауы үшін қыздырыңыз.
- 9 Температура көрсеткіш шамы өшкеннен кейін үтікті розеткадан суырыңыз.
- 10 Табандағы су дақтарын кетіру үшін үтікті жайлап шүберектің үстімен жүргізіңіз.

Сақтау

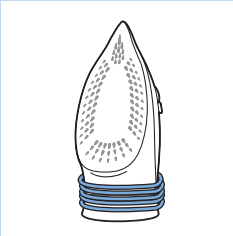

- 1 Үтікті розеткадан суырыңыз және су ыдысын босатыңыз. Үтікті қауіпсіз орында суытып алыңыз.
- 2 Қуат сымын үтіктің артқы тақтасының айналасында орап, ұстағышында сақтаңыз.

Ақаулықтарды шешу

Бұл тарауда құралда ең жиі кездесетін мәселелер жинақталған. Төмендегі ақпараттың көмегімен мәселені шеше алмасаңыз, жиі қойылатын сұрақтар тізімін көру үшін www.philips.com/support торабына кіріңіз немесе еліңіздегі Тұтынушыларды қолдау орталығына хабарласыңыз (байланыс мәліметтерін дүниежүзілік кепілдік парақшасынан қараңыз).

Ақаулық	Мүмкін себептер	Шешімі
Буды күшейту функциясы дұрыс жұмыс істемейді (үтіктің табанынан су тамшылап тұр).	Мүмкін сіз қысқа уақыт аралығында бу ағымы функциясын тым жиі қолданып жіберген боларсыз.	Буды күшейту функциясын пайдаланбай тұрып бірнеше секунд бойы күтіңіз.
	Буды күшейту функциясын өте төмен температурада пайдаланғансыз.	Буды күшейту функциясын пайдалануға болатын үтіктеу температурасын (●●● және MAX (ЕҢ ЖОҒ.)) қойыңыз.
Үтіктеп жатқанда, үтіктің табанынан қоқымдар мен қалдықтар шығып жатыр.	Табанның ішінде қақ жиналған.	Calc-clean (Қақты тазалау) функциясын пайдаланыңыз («Тазалау және күту» тарауындағы «Қақты тазалау функциясы» бөлімін қараңыз).
Су толтыру есігінен су ағады.	Су ыдысын шамадан тыс толтырғансыз.	Су ыдысына MAX (ЕҢ ЖОҒ.) көрсеткішінен асырып су құюға болмайды. Артық суды су ыдысынан төгіңіз.

Ақаулық	Мүмкін себептер	Шешімі
Үтіктің артқы бөлігінен су немесе бу шығады.	Жылдам қақты тазалау науасын дұрыстап құлыптамағансыз.	Жылдам қақты тазалау науасын шығарыңыз және шүмек суын пайдаланып тазалаңыз. Шүберекпен үтіктің артқы бөлігіндегі саңылаудағы қақты сүртіп алыңыз. Науаны орнына қойып, құлыптаңыз. («Тазалау және күту» тарауындағы «Жылдам қақты тазалау функциясы» бөлімін қараңыз).
	Жылдам қақты тазалау науасы зақымдалған.	Еліңіздегі тұтынушыларды қолдау орталығына хабарласыңыз (байланыс мәліметтерін дүниежүзілік кепілдік парақшасынан қараңыз).

Булы үтік

Бақылауда жасап шығарған: "Philips Consumer Lifestyle B.V.", Туссендиен 4, 9206 АД, Драхтен, Нидерланды

Импортшы:

«ЖШҚ Филипс», Сергей Макеев көшесі, 13 үй және
123022 Мәскеу қаласы, Ресей Құрамасы, тел. +7 (495) 937 93 00

GC4880 to GC4883 -> 2400-2800W, 220-240V, 50-60Hz

GC4884 -> 2000-2400W, 220-240V, 50-60Hz

GC4885 to GC4889 -> 2500-3000W, 220-240V, 50-60Hz

Үйде пайдалануға арналған.

Ток соғудан қорғау класы: 1-класс 

Өнімнің жасалған күнін сериялық нөмірін анықтауға болады (xxxYWWxxxxx, мұнда YY – жыл, WW – апта нөмірі, x – кез келген таңба). Мысалы: AJ021025123456 – жасалған күні: 25 апта 2010 жыл. Жасалған күні кейбір үлгілерде мынадай кодтар түрінде басылуы мүмкін: YWW, YWWx, YWWxx немесе xYWWxxxx. Өнімнің жасалған күнін анықтау қиын болған жағдайда қолдау алу үшін Philips компаниясының қоңырау шалу орталығына хабарласыңыз.