

REDMOND

Утюг RI-S220



РУКОВОДСТВО ПО ЭКСПЛУАТАЦИИ

СОДЕРЖАНИЕ

Технические характеристики	4
Комплектация.....	5
Устройство модели.....	6
I. ПЕРЕД НАЧАЛОМ ИСПОЛЬЗОВАНИЯ.....	7
Меры безопасности.....	7
Перед первым включением.....	9
II. ЭКСПЛУАТАЦИЯ УТЮГА	9
Подготовка к работе и подключение.....	9
Сухое глажение	11
Функция распыления воды	11
Глажение с отпариванием.....	12
Вертикальное отпаривание.....	12
Система автоотключения	13
Завершение работы	13
III. ОБЩИЕ РЕКОМЕНДАЦИИ ПРИ ГЛАЖЕНИИ	14
IV. ОЧИСТКА И УХОД	16
Самоочистка утюга.....	16
Очистка подошвы.....	16
Хранение	17
V. ПЕРЕД ОБРАЩЕНИЕМ В СЕРВИС-ЦЕНТР	18
VI. ГАРАНТИЙНЫЕ ОБЯЗАТЕЛЬСТВА	20

Уважаемый покупатель!

Благодарим вас за то, что вы отдали предпочтение бытовой технике компании **REDMOND**.

Утюг **REDMOND RI-S220** обладает прочной и идеально гладкой подошвой из нержавеющей стали, функцией вертикального отпаривания и мощным паровым ударом. Он оборудован системой защиты от накипи, а также функцией самоочистки и системой автоотключения в вертикальном и горизонтальном положениях. Этот утюг станет вашим незаменимым помощником в повседневных домашних делах.

ТЕХНИЧЕСКИЕ ХАРАКТЕРИСТИКИ



Модель	RI-S220
Максимальная мощность.....	2200 Вт
Напряжение	220-240 В, 50 Гц
Тип управления	механический
Материал подошвы.....	нержавеющая сталь
Регулируемая подача пара.....	до 25 г/мин
Функция парового удара.....	есть
Возможность вертикального отпаривания	есть
Функция «Капля-стоп»	есть
Функция самоочистки.....	есть
Система защиты от накипи.....	есть
Защита от перегрева.....	есть
Автоотключение в двух положениях.....	есть
Индикация при автоотключении	светодиодная, звуковая
Длина шнура	1,8 м

КОМПЛЕКТАЦИЯ

Утюг	1 шт.
Мерный стакан	1 шт.
Руководство по эксплуатации.....	1 шт.
Сервисная книжка	1 шт.

Производитель имеет право на внесение изменений в дизайн, комплектацию, а также в технические характеристики изделия в ходе постоянного совершенствования своей продукции без дополнительного уведомления об этих изменениях.

УСТРОЙСТВО МОДЕЛИ

1. Распылитель воды
2. Крышка резервуара для воды
3. Регулятор подачи пара
4. Кнопка распылителя воды 
5. Кнопка интенсивной подачи пара 
6. Индикатор автоотключения
7. Шнур электропитания
8. Индикатор нагрева
9. Резервуар для воды
10. Регулятор нагрева подошвы утюга
11. Кнопка самоочистки (*self clean*)
12. Отметка максимального уровня воды (*max*)
13. Подошва утюга
14. Мерный стакан

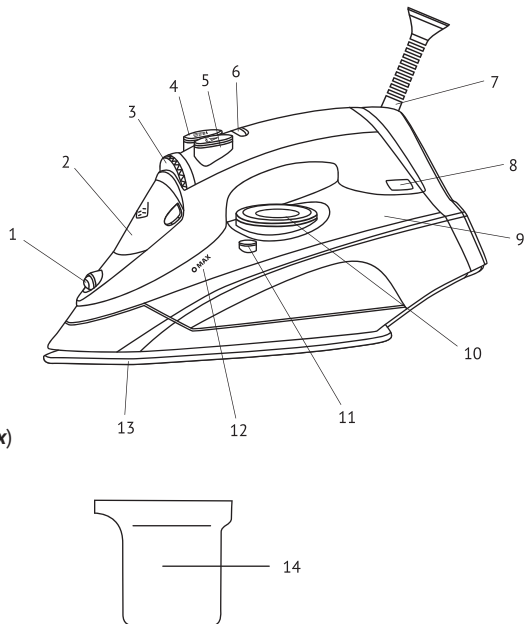

I. Перед началом использования

Перед началом использования прибора внимательно прочитайте руководство по эксплуатации и сохраните его в качестве справочника. Правильное использование прибора продлит срок его службы.

МЕРЫ БЕЗОПАСНОСТИ

- Прибор предназначен для использования только в домашних условиях. Прибор не предназначен для промышленной эксплуатации.
- Перед включением прибора в розетку проверьте, совпадает ли напряжение электросети с напряжением питания прибора. Эта информация указана в технических характеристиках и на заводской табличке прибора.
- Подключенный к электросети прибор должен быть заземлен. Для подключения пользуйтесь только заземленными розетками. Несоблюдение этого требования может привести к поражению электрическим током.
- Не протягивайте шнур электропитания вблизи источников тепла, газовых и электрических плит. Следите за тем, чтобы шнур не перекручивался и не перегибался, не соприкасался с острыми предметами, острыми углами и кромками. Повреждение шнура может привести к неполадкам, не соответствующим условиям гарантии.
- Выключайте прибор из розетки сухими руками, извлекая шнур электропитания за вилку, а не за провод. Несоблюдение этого правила может привести к повреждению провода и поражению электрическим током.
- Используя удлинитель, убедитесь, что он рассчитан на потребляемую прибором мощность. Несоблюдение этого требования может привести к короткому замыканию или возгоранию кабеля.

- Не погружайте корпус прибора, шнур электропитания и штепсельную вилку в воду или другие жидкости, не включайте прибор в сырых помещениях. Запрещается эксплуатация прибора на открытом воздухе, где увеличивается риск попадания посторонних предметов и влаги в корпус. Это может привести к серьезным повреждениям, не предусмотренным гарантией.
- Не используйте прибор с видимыми повреждениями корпуса или шнура электропитания, после падения прибора или при возникновении неполадок в работе. При обнаружении повреждений или неполадок обратитесь в сервисный центр.
- При работе прибор нагревается, из отверстий подошвы выходит горячий пар. Не касайтесь подошвы утюга во время работы. Не подносите подошву близко к телу человека во избежание ожога. Не переворачивайте утюг во время работы: в резервуаре может находиться горячая вода.
- Данный прибор не предназначен для использования людьми (включая детей), у которых есть физические, нервные или психические отклонения или недостаток опыта и знаний, за исключением случаев, когда за такими лицами осуществляется надзор или проводится их инструктирование относительно использования данного прибора лицом, отвечающим за их безопасность. Необходимо осуществлять надзор за детьми с целью недопущения их игр с прибором.
- Отключайте прибор от электросети после использования, а также перед очисткой.
- При очистке прибора строго придерживайтесь правил, описанных в разделе «Очистка и уход». При очистке прибора запрещается использовать абразивные моющие средства и химически активные вещества.
- Запрещается самостоятельно ремонтировать прибор или вносить изменения в его конструкцию. Все ремонтные работы должны производиться работниками авторизованного сервис-центра. Непрофессиональный ремонт может привести к поломке прибора, к травмам и порче имущества.

Внимание! Производитель не несет ответственности за неполадки, возникшие вследствие несоблюдения требований безопасности и правил эксплуатации изделия.

ПЕРЕД ПЕРВЫМ ВКЛЮЧЕНИЕМ

Распакуйте изделие, удалите все упаковочные материалы и рекламные наклейки, за исключением наклейки с серийным номером. Отсутствие серийного номера на изделии автоматически лишает вас права на его гарантийное обслуживание. Корпус прибора и подошву протрите влажной тканью. Дайте утюгу высохнуть перед включением в электросеть.

На некоторые детали нового утюга нанесено защитное покрытие, поэтому при первом включении может появиться неприятный запах. Это временное явление, которое совершенно безопасно для работы утюга и быстро исчезнет.

II. Эксплуатация утюга

ПОДГОТОВКА К РАБОТЕ И ПОДКЛЮЧЕНИЕ

Убедитесь, что прибор не подключен к электросети. Переверните регулятор нагрева подошвы в положение **min**, а регулятор подачи пара в положение .

Откройте крышку резервуара для воды, поднимите носик утюга вверх, как показано на рисунке. С помощью мерного стакана залейте в резервуар воду не выше отметки максимального уровня (**max**) на корпусе прибора. Закройте крышку резервуара. Установите утюг в вертикальное положение.

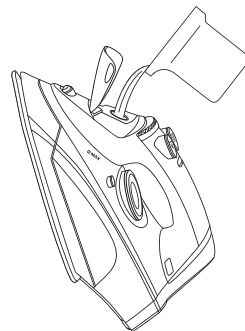

Внимание! Не заливайте воду непосредственно из-под крана во избежание попадания ее в корпус прибора или на шнур электропитания.

Вращением регулятора нагрева подошвы утюга установите символ, соответствующий разглаживаемой ткани, рядом с меткой на корпусе прибора. Следуйте рекомендациям, приведенным в таблице.

Символ на регуляторе нагрева	Тип ткани	Рекомендации
•	Акрил	Гладить с осторожностью
	Полиамидные ткани (капрон, нейлон)	Гладить с осторожностью
	Полиуретан	Гладить с осторожностью
	Ацетатные волокна	Рекомендуется гладить по изнаночной стороне, плохо переносит нагрев
	Полиэстер	Рекомендуется гладить через влажную ткань
	Вискоза	При повышенной температуре изменяет цвет, прилипает, твердеет и разрушается, возможна усадка
••	Шелк	Шелковую ткань лучше не смачивать водой из распылителя, так как неравномерное увлажнение приводит к образованию складок
	Шерсть	Ткань лучше гладить с увлажнением распылителем или через влажную ткань. При повышенной температуре возможна усадка

Символ на регуляторе нагрева	Тип ткани	Рекомендации
...	Хлопок	Рекомендуется режим отпаривания
	Лен	Рекомендуется режим отпаривания

Установите регулятор подачи пара в нужное положение:

- регулятор в положение  – подача пара перекрыта (для сухого глажения);
- поворачивайте регулятор для увеличения/уменьшения интенсивности подачи пара.

Подключите шнур электропитания к электросети. Загорятся индикаторы автоотключения и нагрева. После того, как индикатор нагрева погаснет (подошва нагрелась до установленной температуры), приступайте к глажению.

СУХОЕ ГЛАЖЕНИЕ

Установите регулятор подачи пара в положение . При необходимости увлажнить мятую ткань используйте функцию распыления воды. Сухое глажение можно выполнять, не заливая воду в резервуар.

ФУНКЦИЯ РАСПЫЛЕНИЯ ВОДЫ

Убедитесь, что резервуар утюга наполнен водой. Нажимайте кнопку распылителя воды :

- медленно, плавно – для разбрызгивания;
- быстрыми движениями – для распыления.

ГЛАЖЕНИЕ С ОТПАРИВАНИЕМ

При глажении с отпариванием наполните резервуар для воды не менее чем на $\frac{1}{4}$ максимального объема. Для получения качественного пара регулятор температуры должен находиться в положении •• или •••.

Пар поступает через отверстия в подошве утюга. Его интенсивность можно менять с помощью регулятора пара.

Внимание! Постоянная подача пара происходит только тогда, когда утюг находится в горизонтальном положении, при высокой температуре подошвы.

Если регулятор подачи пара открыт (не в положении ) , при низкой температуре возможно вытекание воды из отверстий в подошве утюга.

При необходимости разгладить сильно измятый участок ткани нажмите кнопку интенсивной подачи пара  : произойдет кратковременный интенсивный выброс пара из отверстий в подошве утюга. Для получения оптимального качества пара делайте перерывы в 3-5 секунд между нажатиями.

ВЕРТИКАЛЬНОЕ ОТПАРИВАНИЕ

Вертикальное отпаривание применяется для разглаживания вещей, висящих на плечиках, штор, драпировки и т. д. При вертикальном отпаривании установите регулятор температуры нагрева подошвы в положение *max* и прокрутите регулятор подачи пара против часовой стрелки до упора. Держите утюг вертикально на расстоянии нескольких сантиметров от отпариваемого изделия. Нажимайте кнопку интенсивной подачи пара  с небольшими интервалами, ведя утюгом сверху вниз. После каждых 4-5 нажатий переводите утюг в горизонтальное положение.

Если загорелся индикатор нагрева, прервите работу и возобновите отпаривание, когда индикатор погаснет.

Внимание! При паровом ударе горячий пар выбрасывается на несколько сантиметров от подошвы. Запрещается гладить одежду на человеке. Не направляйте утюг на человека или предметы, которые могут пострадать от горячего пара!

СИСТЕМА АВТООТКЛЮЧЕНИЯ

Если прибор находится в неподвижном состоянии, срабатывает система автоматического отключения:

- для утюга в горизонтальном положении или на боку – через 30 секунд;
- для утюга в вертикальном положении – через 8 минут.

Нагрев подошвы прекратится. При этом прозвучит предупредительный сигнал (6 раз), а индикатор автоотключения начнет мигать.

Для продолжения работы поднимите утюг за ручку. Индикатор автоотключения перестанет мигать, загорится индикатор нагрева подошвы. Как только индикатор нагрева погаснет, возобновите глажение.

ЗАВЕРШЕНИЕ РАБОТЫ

По завершении работы установите регулятор нагрева подошвы в положение **min**, а регулятор подачи пара в положение . Отсоедините утюг от электросети. Откройте крышку резервуара для воды и слейте воду из резервуара, перевернув утюг над раковиной. Осторожно покачайте утюг, чтобы слить остатки воды.

Установите утюг в вертикальное положение. Дождитесь, когда подошва остынет при комнатной температуре. Обмотайте шнур электропитания вокруг основания утюга. Храните прибор в вертикальном положении.

III. Общие рекомендации при глажении

Гладить нужно только совершенно чистое белье, так как утюг выявит даже незаметные до этого пятна.

Рассортируйте вещи по группам в зависимости от температуры глажения: шерстяные, хлопчатобумажные и т. п. Сначала прогладьте вещи, требующие минимальной температуры, затем увеличивайте нагрев подошвы.

При определении типа ткани руководствуйтесь информацией на ярлыке изделия. Некоторые условные обозначения, встречающиеся на ярлыке изделий, приведены в таблице.

	можно гладить		гладить при высоком нагреве, но не более 200°C
	гладить при низком нагреве, не более 110°C		нельзя гладить при помощи утюга
	гладить при среднем нагреве, не более 150°C		нельзя отпаривать

- При глажении тканей из смешанных волокон устанавливайте температуру для волокон, требующих наименьшего нагрева. Например, при глажении ткани, состоящей из полиэстера и хлопка, необходимо устанавливать температуру, рекомендованную для полиэстера.
- Ткани из вискозы следует гладить только сухими, в режиме сухого глажения, чтобы не появились пятна от пара.
- Бархат и другие ткани, на которых быстро начинают появляться лоснящиеся пятна, следует гладить утюгом только в одном направлении (по направлению ворса). Не допускайте сильного нажима на ткань, чтобы не нарушить ее рельефность. Не останавливайте движение утюга при глажении.
- Ткани из натурального и искусственного шелка следует гладить утюгом с изнанки. Не пересушивайте такие ткани перед глажением, оставляйте ее слегка влажной. Во избежание появления разводов не увлажняйте такие ткани во время глажения.
- При глажении следите, чтобы подошва утюга не соприкасалась с металлическими и другими твердыми предметами на изделии (молниями, заклепками, пуговицами и т. п.). Это может привести к появлению царапин на подошве.
- По окончании работы отключите утюг от электросети, откройте крышку резервуара для воды и слейте оставшуюся воду. Не храните утюг с водой во избежание образования известковых отложений и загрязнений, пачкающих ткани в процессе глажения.

IV. Очистка и уход

САМООЧИСТКА УТЮГА

1. Для удаления накипи и загрязнений процедуру самоочистки рекомендуется проводить 2-3 раза в месяц. Чем жестче используемая вода, тем чаще требуется самоочистка.
2. Для выполнения самоочистки залейте воду в резервуар до отметки **max**.
3. Перекройте подачу пара (прокрутите регулятор пара влево до щелчка). Установите регулятор температуры нагрева подошвы в положение **max**. Подключите утюг к электросети.
4. Когда индикатор нагрева погаснет, отсоедините утюг от электросети и поместите его в горизонтальном положении над раковиной.
5. Нажмите и удерживайте кнопку самоочистки (**self clean**), пока выход горячей воды и пара из отверстий подошвы не прекратится. При этом рекомендуется покачивать утюг вперед-назад. Выходящие из отверстий пар и кипящая вода удалят загрязнения.
6. После очистки откройте крышку резервуара для воды и слейте оставшуюся в резервуаре воду. Закройте крышку.
7. После того, как подошва остынет, протрите ее поверхность влажной тканью.
8. При сильном загрязнении рекомендуется повторить цикл самоочистки.

ОЧИСТКА ПОДОШВЫ

1. Перед чисткой подошвы утюга убедитесь, что он отключен от электросети и полностью остыл.
2. Охлажденный утюг можно чистить влажной тканью или губкой. При сильном загрязнении используйте специальные средства для чистки утюгов с подошвой из нержавеющей стали.

ЗАПРЕЩАЕТСЯ помещать корпус утюга, вилку и шнур электропитания под струю воды или погружать их в воду. **ЗАПРЕЩАЕТСЯ** использовать губки с жестким или абразивным покрытием, абразивные чистящие средства и растворители (бензин, ацетон и т. п.).

ХРАНЕНИЕ

Храните прибор в сухом месте вдали от нагревательных приборов и прямых солнечных лучей. Чтобы не повредить рабочую поверхность, всегда храните утюг в вертикальном положении. Не допускайте соприкосновения подошвы утюга с металлическими и иными твердыми предметами во избежание появления царапин.

V. Перед обращением в сервис-центр

Неисправность	Возможная причина	Способ устранения
Подшва утюга остается холодной, индикатор нагрева не горит	Прибор не подключен к электросети	Подключите прибор к электросети
	Электророзетка неисправна	Подключите прибор к исправной электророзетке
	Сработала система автоотключения (индикатор автоотключения на ручке утюга мигает)	<i>См. «Система автоотключения», стр. 13</i>
Подшва утюга нагревается слабо	Установлена слишком низкая температура нагрева	Вращением регулятора нагрева подошвы утюга установите необходимую температуру
Отсутствует пар	Регулятор пара прокручен влево до упора, подача пара перекрыта	Установите регулятор пара в то положение, которое вам необходимо.
Интенсивность подачи пара недостаточна	В резервуаре слишком мало воды	Заполните резервуар для воды как минимум на $\frac{1}{4}$
	Регулятор пара стоит в положении среднего пара	Поворотом регулятора увеличьте подачу пара

Неисправность	Возможная причина	Способ устранения
Выходящие из отверстий подошвы утюга пар пачкает белье	Вы использовали воду с химическими добавками	Не заливайте в резервуар воду с химическими добавками
	Вы использовали дистиллированную или смягченную воду	Используйте обычную водопроводную воду или смесь из водопроводной и дистиллированной воды в пропорции 1:1.
	Вы не удалили воду из резервуара после предыдущего использования	Проведите самоочистку (см. «Самоочистка утюга», стр. 16). Всегда выливайте воду из утюга по окончании работы
Подошва утюга загрязнилась и пачкает белье	Была установлена слишком высокая температура	Проведите чистку подошвы (см. «Очистка подошвы», стр. 16). Сверьтесь с таблицей для выбора соответствующей температуры (см. «Подготовка к работе», стр. 9)
	Вы недостаточно прополоскали белье или гладите новую одежду, не прополоскав ее	Проведите чистку подошвы (см. «Очистка подошвы», стр. 16). Прополощите одежду, убедитесь, что на ней не осталось мыла или других чистящих веществ, которые могут испортить утюг
Из отверстий подошвы утюга вытекает вода	Установлена слишком низкая температура нагрева подошвы	Установите регулятор нагрева подошвы в положение •• , ••• или max
	Слишком низкая температура подошвы из-за частого нажатия кнопки интенсивной подачи пара	Увеличьте интервалы между нажатиями кнопки интенсивной подачи пара

VI. Гарантийные обязательства

На данное изделие предоставляется гарантия сроком на 25 месяцев с момента приобретения изделия. Гарантия распространяется на дефекты материала и недостатки при изготовлении. В течение гарантийного периода изготовитель обязуется устранить путем ремонта, замены деталей или замены всего изделия любые заводские дефекты, вызванные недостаточным качеством материала или сборки. Гарантия вступает в силу только в том случае, если дата покупки подтверждена печатью магазина и подписью продавца на оригинальном гарантийном талоне.

Настоящая гарантия признается лишь в том случае, если изделие применялось в соответствии с данной инструкцией, в него не были внесены изменения, оно не ремонтировалось и не разбиралось кем-либо, кроме специалистов авторизованного сервисного центра, не было повреждено в результате неправильного обращения с ним, а также сохранена полная комплектация изделия. Данная гарантия не распространяется на естественный износ изделия и расходные материалы (фильтры, лампочки, тефлоновые покрытия, резиновые уплотнители и т. д.).

В соответствии с п. 2 ст. 5 Федерального закона РФ «О защите прав потребителей» производителем установлен минимальный срок службы для данного изделия, который составляет не менее 2 лет с момента производства при условии, что эксплуатация изделия производится в строгом соответствии с настоящей инструкцией и предъявляемыми техническими требованиями.

Produced by Redmond Industrial Group LLC, USA
1801 S Treasure Drive, 515, North bay Village, Florida 33141, USA
www.redmond-ig.com
www.multivarka.pro
Made in China