

BRAUN

Silk·épil® 3



Type 5320

Legs & Body

3270

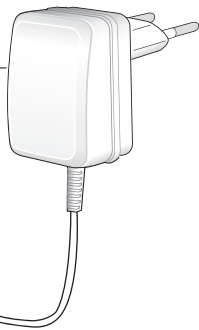
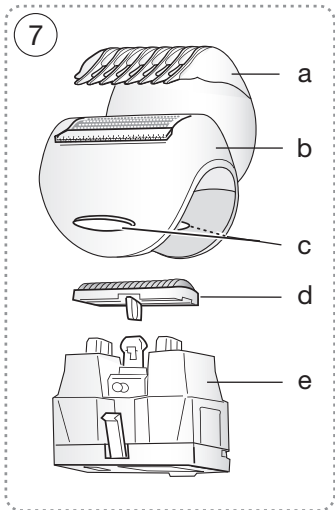
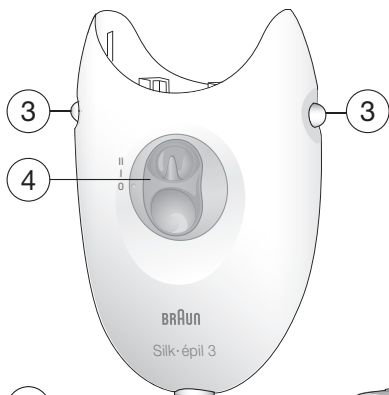
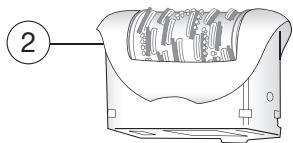
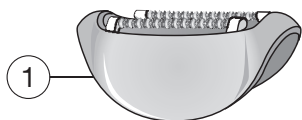

A

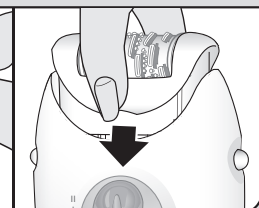
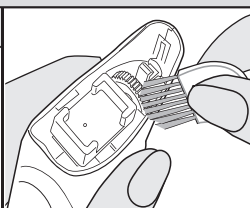
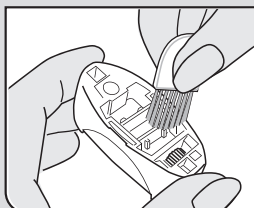
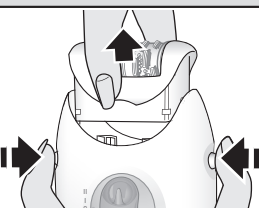
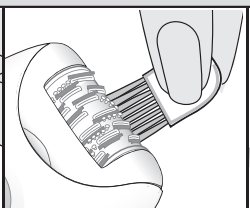
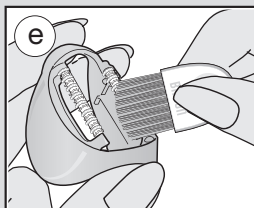
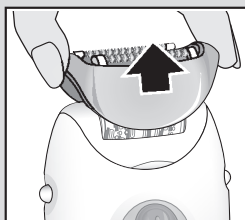
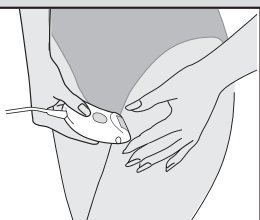
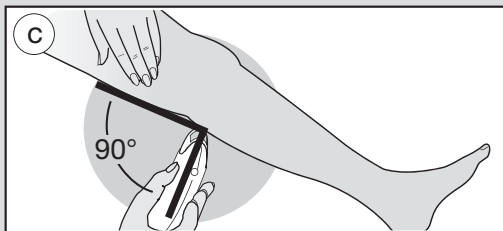
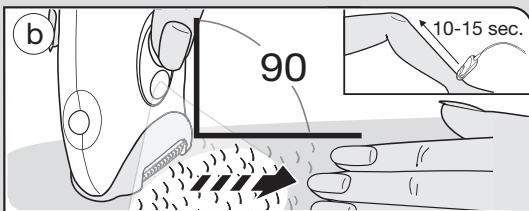
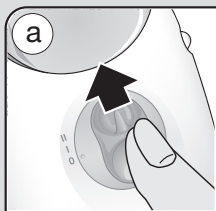

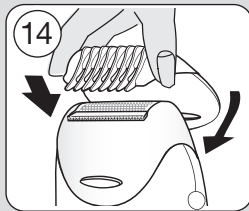
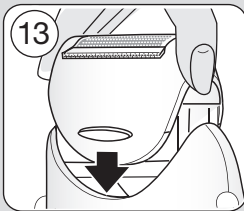
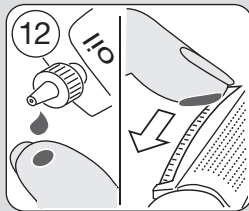
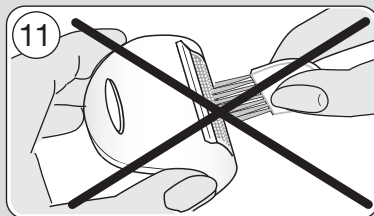
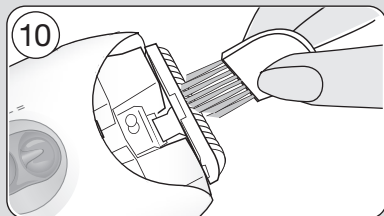
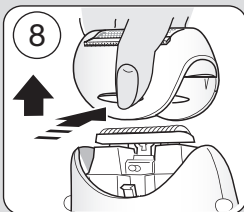
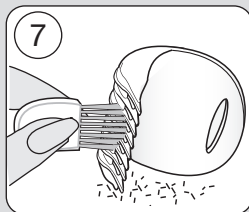
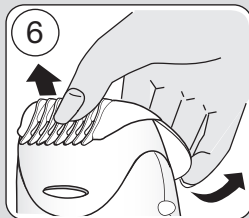
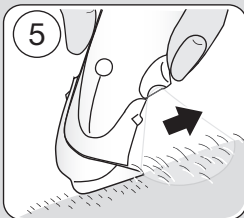
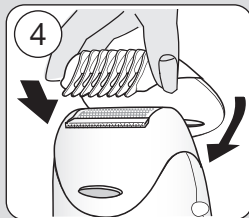
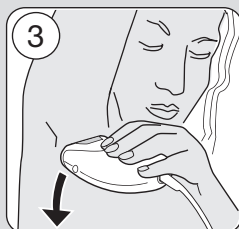
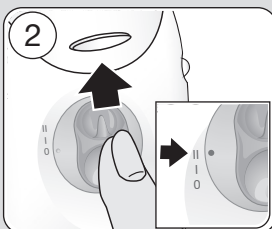
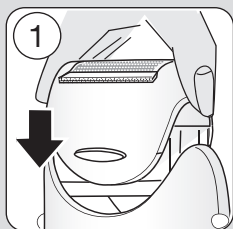
B

Русский

Руководство по эксплуатации

Прежде, чем приступить к работе с этим прибором, пожалуйста, внимательно прочитайте данное руководство по эксплуатации.

Важно:

- В целях соблюдения гигиены не передавайте прибор другим людям.
- Этот прибор оснащен специальным шнуром с безопасным низковольтным блоком питания. Не пытайтесь самостоятельно заменить или вскрыть какую-либо его часть, иначе возникнет опасность поражения электрическим током. Электротехнические требования указаны на типовой табличке на специальном соединительном шнуре.
- Берегите прибор от влаги.
- Данный прибор может использоваться детьми в возрасте от 8 лет и лицами с ограниченными физическими, сенсорными или умственными возможностями или лицами, не имеющими достаточного опыта и знаний, только если они находятся под присмотром или получили необходимые инструкции по безопасному использованию прибора и понимают сопряженные с применением последнего риски. Детям нельзя использовать прибор в качестве игрушки. Дети могут производить чистку и осуществлять пользовательское техническое обслуживание, только если они старше 8 лет и находятся под присмотром.
- Во время работы прибор никогда не должен контактировать с волосами на голове, ресницами, лентами и т.п. во избежание какой-либо травмы, а также для предотвращения блокировки или повреждения прибора.

Общая информация об эпиляции

Все методы удаления волос с корнем могут привести к врастанию волосков и раздражению (например, зуд, дискомфортные ощущения или покраснение кожи) в зависимости от состояния кожи и волос. Это нормальная реакция, которая должна быстро пройти, но она может быть и более сильной, если Вы удаляете волосы с корнем впервые, или если у Вас чувствительная кожа. Если после 36 часов раздражение на коже все еще не прошло, мы рекомендуем обратиться к врачу. Обычная реакция кожи снижается, и дискомфортные ощущения значительно уменьшаются при повторном использовании Silk-épil. В некоторых случаях кожа может воспалиться в результате проникновения в неё бактерий (например, при скоплении эпилятора по коже). Тщательная чистка головки эпилятора перед каждым использованием уменьшит риск возникновения инфекции.

Если у Вас есть какие-либо сомнения по поводу использования эпилятора, пожалуйста, проконсультируйтесь с врачом. В следующих случаях прибор должен использоваться только после предварительной консультации с лечащим врачом:

- экзема, раны, реакции воспаленной кожи, такие как фолликулит (нагноение волосных фолликулов) и варикозное расширение вен,
- шарообразные родинки,
- пониженный иммунитет кожи, например, при сахарном диабете, во время беременности, болезни Рейно,
- гемофилия или вирус иммунодефицита человека.

Эпиляция осуществляется легче и более комфортно, когда волоски

имеют длину 2–5 мм. Если волосы длиннее, мы рекомендуем сначала побрить ноги (смотрите раздел В) и провести эпиляцию на коротких отросших волосках через неделю. Тонкие вновь отрастающие волосы могут не прорасти на поверхность кожи. Регулярное использование массажных губок (например, после душа) или отшелушивающих пилингов помогает предотвратить врастание волос, так как бережная очистка удаляет верхний слой кожи и тонкие волосы могут пробиться на поверхность кожи.

Описание и комплектность

- 1 Насадка с массажными роликами
- 2 Эпилирующая головка с пинцетами
- 3 Кнопки высвобождения эпилирующей головки
- 4 Кнопка включения/выключения со встроенной подсветкой
- 5 Штепсельная розетка
- 6 Специальный соединительный шнур
- 7 Бреющая головка с насадкой-триммером

А Как проводить эпиляцию

- Кожа перед эпиляцией должна быть сухой, очищенной от жира или крема.
- Перед использованием эпилятора убедитесь, что эпилирующая головка (2) чистая.

Чтобы включить прибор, передвиньте вверх кнопку включения/выключения (4):

Скорость «I»: ультра-мягкая

Скорость «II»: ультра-эффективная

При работе эпилятора подсветка освещает эпилируемый участок.

Потрите кожу, чтобы приподнять короткие волосы. Для оптимальной

работы держите прибор под прямым углом (90°) к коже и ведите, не надавливая, в направлении против роста волос. Насадка с массажными роликами (1) расслабляет кожу до и после прохождения эпилирующей головки, что делает эпиляцию ещё более мягкой.

Эпиляция ног

Производите эпиляцию ног снизу вверх по голени. Держите ногу вытянутой во время эпиляции в подколенной области.

Эпиляция подмышек и зоны бикини

Пожалуйста, имейте в виду, что области подмышек и зоны бикини особенно чувствительны к боли, поэтому мы рекомендуем начинать их эпиляцию со скорости «I». При повторном использовании чувство боли уменьшится.

Перед эпиляцией тщательно очистите данные области, чтобы удалить остатки каких-либо веществ (например, дезодоранта). Затем аккуратно высушите кожу полотенцем. При эпиляции подмышечной впадины держите руку вытянутой вверх и проводите прибором в различных направлениях.

Очистка

После эпиляции отключите прибор от сети, снимите насадку с массажными роликами и очистите эпилирующую головку (2). Для тщательной очистки пинцетов используйте щеточку, смоченную в спирте; во время очистки поворачивайте барабан вручную. Чтобы снять эпилирующую головку, нажмите кнопки высвобождения эпилирующей головки (3) справа и слева и снимите её. После очистки наденьте эпилирующую головку и насадку с массажными роликами обратно на корпус.

В Использование брейющей головки (7)

- a Насадка-триммер
- b Бреющая сетка с триммером для длинных волос
- c Кнопки высвобождения брейющей головки
- d Режущий блок
- e Основа брейющей головки

Снимите эпилирующую головку и наденьте брейющую головку (7) до щелчка (триммер для длинных волос должен быть спереди). Снимите насадку-триммер (а). При использовании брейющей головки всегда выберите скорость «II».

Для достижения наилучшего результата направляйте прибор таким образом, чтобы только половина брейющей сетки и триммера для длинных волос касалась Вашей кожи. Всегда ведите прибор в направлении триммера. Триммер сначала приподнимает все длинные волоски и срезает их. Следующая за ним плавающая сетка удаляет все короткие волоски.

Подготовка длинных волосков к эпиляции

Если Вам нужно укоротить волоски до идеальной длины перед эпиляцией, наденьте насадку-триммер на брейющую головку. Держите прибор таким образом, чтобы насадка-триммер «лежала» на коже, и ведите его кончиками гребня в направлении против роста волос. Поскольку волосы растут в различных направлениях, ведите прибор слегка по диагонали или в различных направлениях, чтобы достичь наилучшего результата.

Очистка брейющей головки

После бритья отключите прибор от сети. При необходимости снимите

насадку-триммер и очистите её при помощи щёточки.

Чтобы очистить брейющую головку, снимите брейющую сетку (b). Для этого нажмите кнопки высвобождения брейющей головки (c) сзади и спереди и снимите сетку. Слегка постучите основанием сетки о твердую плоскую поверхность.

Тщательно очистите щеточкой режущий блок (d) и участок под ним. Брейющая сетка – очень хрупкий элемент, и её нельзя чистить щёткой. Мы рекомендуем наносить каплю обычного машинного масла по всей длине триммера каждые 3 месяца. Наденьте брейющую сетку обратно на место и защёлкните. Верните на место насадку-триммер, которая также служит защитной насадкой.

Примечание: не используйте брейющую головку с повреждённой брейющей сеткой.

Замена брейющих частей

Брейющая сетка и режущий блок являются расходными частями, которые со временем изнашиваются. Замените брейющую сетку и режущий блок, когда Вы заметите ухудшение качества бритья даже после очистки брейющей головки.

Пожалуйста, не утилизируйте этот продукт вместе с бытовыми отходами по окончании его срока службы. Отнесите его для утилизации в сервисный центр Braun или в соответствующий пункт приёма.



В изделие могут быть внесены изменения без уведомления.



(ДЕЙСТВУЕТ ДО 14 МАРТА 2015 Г)



(ДЕЙСТВУЕТ С 15 МАРТА 2015 Г)

Электрический эпилятор Braun,
тип 5320 с сетевым блоком питания
тип 5210.

7 Ватт, 100–240 Вольт, 50/60 Герц.

Изготовлено в Германии, БРАУН ГМБХ,
Braun GmbH, Frankfurter Str. 145,
61476 Kronberg, Germany.

RU: Импортер/Служба потребителей:
ООО «Проктер энд Гэмбл
Дистрибьюторская Компания», Россия,
125171, Москва, Ленинградское
шоссе, 16А, стр.2.
Тел. 8-800-200-20-20.

BY: Импортер: ООО «Электросервис и
Ко», Беларусь, 220012, г. Минск, ул.
Чернышевского, 10А, к. 412А3.
Сервисный центр: ООО «Катрикс»,
Беларусь, 220012, г. Минск, ул.
Чернышевского, 10А, к.409.

По вопросам выполнения гарантий-
ного или послегарантийного обслужи-
вания, а также в случае возникновения
проблем при использовании продук-
ции, просьба связываться с Информа-
ционной Службой Сервиса BRAUN по
телефону 8 800 200 2020.

Для определения года изготовления
см. трехзначный код на изделии
в месте разъема: первая цифра =
последняя цифра года, последующие
2 цифры = порядковый номер недели
года производства. Например, код
«345» означает, что продукт произве-
ден в 45-ю неделю 2013 года.

Гарантийный срок/Срок службы 2 года.

Гарантийные обязательства BRAUN

На данное изделие распространяется
гарантия в течение 2 лет с момента
покупки.

В течение гарантийного периода мы
бесплатно устраним путем ремонта,
замены деталей или замены всего
изделия любые заводские дефекты,
вызванные недостаточным качеством
материалов или сборки.

В случае невозможности ремонта в
гарантийный период изделие может
быть заменено на новое или
аналогичное в соответствии с законом
«О защите прав потребителей».

Гарантия обретает силу, только если
дата покупки подтверждается печатью
и подписью дилера (магазина) на
последней странице оригинального
руководства по эксплуатации BRAUN,
которая является гарантийным
талоном.

Эта гарантия действительна в любой
стране, в которую это изделие
поставляется фирмой BRAUN или
назначенным дистрибьютором, и где
никакие ограничения по импорту или
другие правовые положения не
препятствуют предоставлению
гарантийного обслуживания.

Гарантия не покрывает повреждения,
вызванные неправильным
использованием (см. также список
ниже) и нормальный износ бритвенных
сеток и ножей, дефекты, оказывающие
незначительный эффект на качество
работы прибора.

Эта гарантия теряет силу, если ремонт
производился не уполномоченным на
то лицом, и если использованы не
оригинальные детали BRAUN.

В случае предъявления рекламации по
условиям данной гарантии, передайте
изделие целиком вместе с гарантийным
талоном в любой из центров сервисного
обслуживания BRAUN.

Все другие требования, включая
требования возмещения убытков,

исключаются, если наша ответственность не установлена в законном порядке.

Рекламации, связанные с коммерческим контрактом с продавцом не попадают под эту гарантию.

Случаи, на которые гарантия не распространяется:

- дефекты, вызванные форс-мажорными обстоятельствами;
- использование в профессиональных целях;
- нарушение требований руководства по эксплуатации;
- неправильная установка напряжения питающей сети (если это требуется);
- внесение технических изменений;
- механические повреждения;
- повреждения по вине животных, грызунов и насекомых (в том числе случаи нахождения грызунов и насекомых внутри приборов);
- для приборов, работающих от батареек, – работа с неподходящими или истощенными батарейками, любые повреждения, вызванные истощенными или текущими батарейками (советуем пользоваться только предохраненными от вытекания батарейками);
- для бритв – смятая или порванная сетка.

Внимание! Оригинальный Гарантийный Талон подлежит изъятию при обращении в сервисный центр для гарантийного ремонта. После проведения ремонта Гарантийным Талоном будет являться заполненный оригинал Листа выполнения ремонта со штампом сервисного центра и подписанный потребителем по получении изделия из ремонта. Требуется проставления даты возврата из ремонта, срок гарантии продлевается на время нахождения изделия в сервисном центре.

В случае возникновения сложностей с выполнением гарантийного или послегарантийного обслуживания просьба сообщать об этом в Информационную Службу Сервиса BRAUN по телефону 8 800 200 20 20 (звонок из России бесплатно).

Українська

Керівництво з експлуатації

Перш ніж почати роботу з даним приладом, будь ласка, уважно прочитайте це керівництво з експлуатації.

Важливо

- З метою дотримання гігієни не передавайте прилад іншим людям.
- Цей прилад оснащений спеціальним шнуром з безпечним низьковольтним блоком живлення. Не намагайтеся самостійно замінити або відкрити будь-яку його частину, оскільки це може призвести до ураження електричним струмом.
- Електротехнічні характеристики вказані на типовій табличці на спеціальному мережевому шнурі.
- Тримайте прилад подалі від вологості.
- Даний прилад може використовуватися дітьми віком від 8 років та особами з обмеженими фізичними, сенсорними або розумовими можливостями або особами, що не мають достатнього досвіду і знань, тільки якщо вони знаходяться під наглядом або отримали необхідні інструкції з безпечного використання приладу і розуміють сполучені з застосуванням останнього ризики. дітям не можна використовувати прилад як іграшки. Діти можуть проводити чищення та здійснювати користувальницьке технічне обслуговування, тільки якщо вони старше 8 років і знаходяться під наглядом.
- Під час роботи прилад не повинен контактувати з волоссям на голові, віїми, стрічками та ін. щоб уникнути будь-якої травми, а також для запобігання блокуванню або пошкодженню приладу.

Загальна інформація про епіляцію

Всі методи видалення волосся з коренем можуть призвести до вrostання волосків і подразнення (наприклад,

свербіння, відчуття дискомфорту або почервоніння шкіри) залежно від стану шкіри і волосся. Це нормальна реакція, яка повинна швидко пройти, але вона може бути і сильнішою, якщо Ви видаляєте волосся з коренем вперше або якщо у Вас чутлива шкіра.

Якщо через 36 годин шкіра все ще подразнена, ми рекомендуємо звернутися до лікаря.

Зазвичай реакція шкіри і відчуття дискомфорту значно зменшується при повторному використанні Silk-épil. В деяких випадках може виникнути запалення шкіри в результаті проникнення в неї бактерій (наприклад, під час руху епілятора по шкірі). Ретельне очищення епілюючої голівки перед кожним використанням дозволить знизити ризик виникнення інфекції.

Якщо у Вас існують будь-які сумніви з приводу використання приладу, будь ласка, проконсультуйтеся з лікарем. У перерахованих випадках прилад має використовуватися лише після попередньої консультації з лікарем:

- екзема, рани, реакції запалення шкіри, такі як фолікуліт (нагноєння волоссяних фолікулів) та варикозне розширення вен,
- кругоподібні родимки,
- знижений імунітет шкіри, наприклад при цукровому діабеті, під час вагітності, хвороби Рейно,
- гемофілія або вірус імунодефіциту людини.

Епіляція здійснюється легше і більш комфортно, коли волосся має довжину 2-5 мм. Якщо волосся довше, ми рекомендуємо спочатку збрили його (див розділ В) і провести епіляцію короткого волосся, що відросло, через тиждень.

Тонке волосся, що знову виростало може не прорости на поверхню шкіри. Регулярне використання масажних

губок (наприклад, після душу) або пілінгів допомагає запобігти вrostанню волосся, оскільки бережливе очищення видаляє верхній шар шкіри а тонке волосся може пробитися на її поверхню.

Опис та комплектність

- 1 Насадка з масажуючими роликками
- 2 Епілююча голівка з пінцетами
- 3 Кнопка вивільнення епілюючої голівки
- 4 Кнопка увімкнення/вимкнення з вбудованою підсвіткою
- 5 Штепсельна розетка
- 6 Спеціальний з'єднувальний шнур
- 7 Бриюча голівка з насадкою-тримером

А Як проводити епіляцію

- Шкіра перед епіляцією має бути сухою, очищеною від жиру або крему.
- Перед використанням епілятора переконайтеся, що епілююча голівка (2) чиста.

Щоб увімкнути прилад, поверніть вгору кнопку увімкнення/вимкнення (4):
Швидкість «I»: ультра-м'яка
Швидкість «II»: ультра-ефективна
Під час роботи епілятору підсвітка освічує ділянку, що епілюється.

Потріть шкіру, щоб припідняти короткі волосинки. Для оптимальної роботи тримайте прилад під прямим кутом (90°) до шкіри та ведіть, не натискаючи, у напрямку проти росту волосся. Насадка з масажуючими роликками (1) розслаблює шкіру до та після проходження епілюючої голівки, що робить епіляцію ще більш м'якою.

Епіляція ніг

Проводьте епіляцію ніг знизу догори по гомілці. Під час епіляції у підколінній області тримайте ногу витягнутою.

Епіляція пахв та зони бікіні

Будь ласка, майте на увазі, що області пахв та зони бікіні особливо чутливі до болю, тому ми радимо починати їх епіляцію зі швидкості «I». При повторному використанні больові відчуття зменшаться.

Перед епіляцією ретельно очистіть ці зони, щоб видалити залишки будь-яких речовин (наприклад, дезодоранту). Потім, акуратно висушіть шкіру рушником. При епіляції пахової впадини тримайте руку витягнутою вгору та проводьте приладом в різних напрямках.

Чищення

Після епіляції вимкніть прилад з електромережі, зніміть насадку з масажуючими роликками та очистіть епілюючу голівку (2). Для ретельного чищення пінцетів використовуйте щіточку, змочену в спирті; під час чищення повертайте барабан вручну. Щоб зняти епілюючу голівку, натисніть кнопки вивільнення епілюючої голівки (3) справа і зліва та зніміть її. Після чищення одягніть епілюючу голівку та насадку з масажуючими роликками назад на корпус.

В Використання бриючої голівки (7)

- a Насадка-тример
- b Бриюча сітка з тримером для довгого волосся
- c Кнопки вивільнення бриючої голівки
- d Ріжучий блок
- e Основа бриючої голівки

Зніміть епілюючу голівку та одягніть бриючу голівку (7) до фіксації (тример для довгого волосся повинен бути спереду). Зніміть насадку-тример (a). Під час використання бриючої голівки завжди вибирайте швидкість «II».

Для досягнення найкращого результату направляйте прилад таким чином, щоб лише половина бриючої сітки та тримера для довгого волосся торкалися Вашої шкіри. Завжди ведіть прилад у напрямку тримера. Спочатку тример припіднімає усі довгі волосинки та зрізає їх. Слідуюча за ним плаваюча сітка видаляє всі короткі волосинки.

Підготовка довгих волосків до епіляції
Якщо Вам потрібно вкоротити волосся до ідеальної довжини перед епіляцією, одягніть насадку-тример на бриючу голівку. Тримайте прилад таким чином, щоб насадка-тример «лежала» на шкірі, та ведіть його кінчиками гребеня у напрямку проти росту волосся. Оскільки волосся росте в різних напрямках, ведіть прилад злегка по діагоналі або в різних напрямках, щоб досягнути найкращого результату.

Чищення бриючої голівки
Після гоління вимкніть прилад з електромережі. При необхідності зніміть насадку-тример та очистіть її з допомогою щітки.
Щоб очистити бриючу голівку, зніміть бриючу сітку (b). Для цього натисніть кнопки вивільнення бриючої голівки (c) ззаду та спереду та зніміть сітку. Злегка постукайте основою сітки об тверду поверхню. Ретельно очистіть щіточкою ріжучий блок (d) та ділянку під ним.

Бриюча сітка – дуже крихкий елемент, тому її не можна чистити щіточкою.

Ми рекомендуємо наносити краплю звичайного машинного масла по всій довжині тримеру кожні 3 місяці.

Одягніть бриючу сітку назад на місце та зафіксуйте.

Поверніть на місце насадку-тример, котра також служить захисною насадкою.

Примітка: не використовуйте бриючу голівку з пошкодженою бриючою сіткою.

Заміна бриючих частин

Бриюча сітка та ріжучий блок є витратними деталями, які з часом зношуються. Замініть бриючу сітку та ріжучий блок, коли Ви помітите погіршення якості гоління навіть після чищення бриючої голівки.

Виробник залишає за собою право внести зміни без попереднього повідомлення.

Інформація про захист навколишнього середовища

Використаний пристрій не повинен викидатися з загальними відходами або сміттям з метою охорони навколишнього середовища не викидати в контейнер для побутових відходів. Здати на переробку в пункти прийому електронних відходів у країні Вашого проживання.



Комплектація приладу може змінюватися виробником без попереднього повідомлення.

Електричний епілятор Braun, Типу 5320 із джерелом живлення типу 5210, 7 Ватт, 100–240 Вольт, 50/60 Герц.

Виготовлено Браун ГмБХ в Німеччині: Braun GmbH, Waldstrasse 9, D-74731 Walldürn, Germany.

Адреса в Україні: ТОВ «Проктер енд Гембл Трейдінг Україна», Україна, 04070, м.Київ, вул. Набережно-Хрещатицька, 5/13, корпус літ. А. Тел. (0-800) 505-000. www.pg.com.ua

Дата виготовлення вказана у вигляді 3-х значного коду на виробі у місці роз'єму: перша цифра = остання цифра року, наступні 2 цифри = порядковий

номер тижня року виробництва. Наприклад, код «345» означає, що продуктив-роблений в 45-й тиждень 2013 року.

Гарантійний термін/термін служби – 2 роки.

Додаткову інформацію про сервісні центри Braun в Україні можна отримати за телефоном гарячої лінії, а також на сервісному порталі виробника в інтернеті – www.service.braun.com

Обладнання відповідає вимогам Технічного регламенту обмеження використання деяких небезпечних речовин в електричному та електронному обладнанні.



001

Гарантійні зобов'язання виробника

Для всіх виробів ми даємо гарантію на два роки, починаючи з моменту придбання виробу або з дати його виробництва, у разі відсутності або неналежного оформлення гарантійного талону на виріб.

Протягом гарантійного періоду ми безкоштовно усуваємо шляхом ремонту, заміни деталей або заміни всього виробу будь-які заводські дефекти, викликані недостатньою якістю матеріалів або складання.

У випадку неможливості ремонту в гарантійний період виріб може бути замінений на новий або аналогічний відповідно до Закону про захист прав споживачів.

Гарантія набуває сили лише, якщо дата купівлі підтверджується печаткою та підписом дилера (магазину) на

оригінальному гарантійному талоні Braun або на останній сторінці оригінальної інструкції з експлуатації Braun, яка також може бути гарантійним талоном.

Ця гарантія дійсна у будь-якій країні, в яку цей виріб поставляється представником компанії виробника або призначеним дистриб'ютором, та де жодні обмеження з імпорту або інші правові положення не перешкоджають наданню гарантійного обслуговування.

Гарантія на замінені частини закінчується в момент закінчення гарантії на даний виріб.

Гарантія не покриває пошкодження, викликані невірним використанням (див. також перелік нижче) нормальне зношування сіток та ножів для гоління, дефекти, що незначним чином впливають на якість роботи приладу. Ця гарантія втрачає силу, якщо ремонт здійснюється не вповноваженою для цього особою та, якщо використовуються не оригінальні запасні частини виробника.

У випадку пред'явлення рекламації за умовами даної гарантії, передайте виріб у повному комплекті згідно опису в оригінальній інструкції з експлуатації разом з гарантійним талоном у будь-який сервісний центр, який офіційно вповноважений представником компанії виробника. Всі інші вимоги, разом з вимогами відшкодування збитків, не дійсні, якщо наша відповідальність не встановлена законним чином.

Випадки, на які не розповсюджується гарантія:

- дефекти, викликані форс-мажорними обставинами;
- використання з професійною метою або з метою отримання прибутку;
- порушення вимог інструкції з експлуатації;

- невірне встановлення напруги мережі живлення (якщо це вимагається);
- здійснення технічних змін;
- механічні пошкодження;
- для приладів, що працюють на батарейках – робота з невідповідними або спрацьованими батарейками, будьякі пошкодження, викликані спрацьованими або підтікаючими батарейками;
- пошкодження з вини тварин, гризунів та комах (в тому числі у випадках знаходження гризунів та комах усередині приладів)
- для бритв – зім'ята або порвана сітка.

Увага! Гарантійний талон підлягає вилученню в разі звернення до сервісного центру з проханням про виконання гарантійного ремонту. Після проведення ремонту гарантійним талоном буде вважатися заповнений оригінал листа виконаного ремонту зі штампом сервісного центру та підписаний споживачем про отримання виробу з ремонту. Гарантійний термін продовжується на період, який даний виріб знаходився в сервісному центрі в ремонті.

В разі виникнення труднощів з виконанням гарантійного та післягарантійного обслуговування, прохання звертатися до інформаційної служби сервісу представника компанії виробника в Україні.

Телефон гарячої лінії 0 800 505 000.

Дзвінки по Україні зі стаціонарних телефонних номерів є безкоштовними.

Дзвінки з мобільних телефонів оплачуються згідно тарифів відповідного оператора.

Також можна отримати додаткову інформацію на сервісному порталі виробника в інтернеті www.service.braun.com