

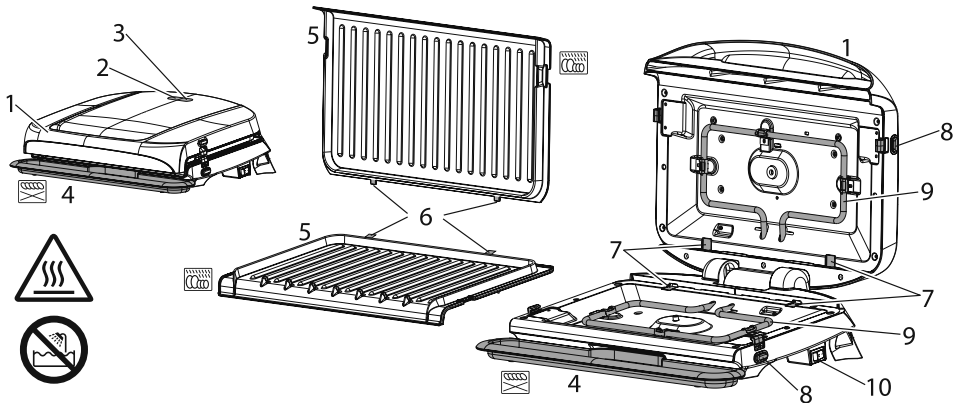

Russell Hobbs



Bedienungsanleitung	2	pokyny (Slovenčina)	39
mode d'emploi	6	instrukcja	42
instructies	9	upute	45
istruzioni per l'uso	12	navodila	48
instrucciones	15	οδηγίες	51
instruções	18	utasítások	54
brugsanvisning	21	talimatlar	57
bruksanvisning (Svenska)	24	instruções	60
bruksanvisning (Norsk)	27	инструкции (Български)	63
käyttöohjeet	30	instructions	66
инструкции (Русский)	33	تعليمات للاستخدام	71
pokyny (Čeština)	36		



Lesen Sie die Anleitung, bewahren Sie sie auf und falls Sie das Gerät an Dritte abgeben, geben Sie auch die Anleitung mit. Entfernen Sie die Verpackung vollständig, bevor Sie das Gerät einschalten.

WICHTIGE SICHERHEITSHINWEISE

Beachten Sie bitte folgende grundlegende Vorsichtsmaßnahmen:

1 Dieses Gerät ist für die Nutzung von Kindern ab 8 Jahren und älter sowie von Personen mit eingeschränkten physischen, sensorischen oder geistigen Fähigkeiten oder Mangel an Erfahrung und Wissen geeignet, wenn ihnen die Handhabung erklärt wurde/ sie dabei beaufsichtigt werden und ihnen die damit verbundenen Gefahren bewusst sind.

- Kinder dürfen nicht mit dem Gerät spielen.
- Reinigung und Benutzerwartung dürfen nicht von Kindern durchgeführt werden, es sei denn sie sind älter als 8 Jahre und werden dabei beaufsichtigt.
- Bewahren Sie das Gerät und das Kabel außer Reichweite von Kindern unter 8 Jahren auf.

2 Schließen Sie das Gerät nicht über einen Timer oder über Fernsteuerung an.

 Die Oberfläche des Geräts erhitzt sich.

3 Weist das Kabel Beschädigungen auf, muss es vom Hersteller, einer Wartungsvertretung des Herstellers oder einer qualifizierten Fachkraft ersetzt werden, um eine mögliche Gefährdung auszuschließen.

 Tauchen Sie das Gerät nicht in Flüssigkeiten.

4 Verwenden Sie das Gerät nicht in der Nähe oder unterhalb von brennbaren Stoffen (z.B. Vorhängen).

5 Gerät auf eine stabile, ebene, hitzefeste Oberfläche stellen.

Zeichnungen	4 Auffangschale	8 Entriegelungstaste
1 Griff	5 Grillplatten	9 Heizelemente
2 An-/Aus-Lampe (rot)	6 Riegel	10 Schalter
3 Thermostatlampe (grün)	7 Öffnungen	

- 6 Wickeln Sie das Kabel vollständig von der Kabelaufwicklung, bevor Sie den Grill an den Strom anschließen.
- 7 Lebensmittel keinesfalls in Kunststoffolie, Polyethylenbeuteln oder Metallfolie wickeln. Sie werden den Grill beschädigen und können eine Brandgefahr verursachen.
- 8 Gerät keinesfalls für irgendwelche anderen Zwecke als zur Zubereitung von Nahrung verwenden.
- 9 Benutzen Sie das Gerät keinesfalls, wenn es beschädigt ist oder Fehlfunktionen zeigt.

nur für den Gebrauch im Haushalt geeignet

VOR ERSTMALIGEM GEBRAUCH

Platten mit einem feuchten Tuch abwischen.

ZUBEREITUNG

- 1 Platzieren Sie die Auffangschale mittig unter der Vorderseite des Grills, so dass sie alle Flüssigkeiten auffangen kann.
 - 2 Öffnen Sie den Grill, wischen Sie die Platten mit etwas Speiseöl oder Butter ab, danach schließen sie ihn.
- * Keine fettarme Butter oder Margarine verwenden - sie könnten am Grill anbrennen.

VORWÄRMEN

- 3 Gerätenetzstecker in die Steckdose stecken.
- 4 Den Schalter drücken auf |. Die Kontroll-Lampe leuchtet, solange das Gerät an die Stromversorgung angeschlossen ist.
- 5 Die Thermostatlampe schaltet sich ein, wenn das Gerät die Betriebstemperatur erreicht hat.
- 6 Sie wird dann in bestimmten Intervallen wieder angehen, um die Temperatur zu halten.

BEFÜLLEN SIE DEN GRILL

- 7 Öffnen Sie den Grill, sobald die Thermostatlampe aufleuchtet.
- 8 Legen Sie die Speisen mit einer Pfannenwender oder einer Zange, nicht mit den Fingern, auf die untere Platte.
- 9 Verwenden Sie nichts, was aus Metall ist oder scharf ist, sonst werden Sie die Antihafbeschichtungen beschädigen.
- 10 Schließen Sie den Grill.
- 11 Das Scharnier ist beweglich, um sich auch dickeren oder außergewöhnlich geformten Speisen anzupassen.
- 12 Die Platten sollten in etwa parallel sein, um ungleichmäßiges Garen zu vermeiden.
- 13 Warten Sie bis das Essen gar ist.

HERAUSNEHMEN DER NAHRUNG

- 14 Prüfen Sie ob diese gar ist. Im Zweifelsfall nochmals hineingeben und noch etwas länger garen lassen.
- 15 Verwenden Sie zum Herausnehmen der Nahrung Grillbesteck aus Holz oder Plastik.

PFLEGE UND INSTANDHALTUNG

- 16 Den Schalter drücken auf ○.
- 17 Ziehen Sie den Netzstecker und lassen Sie das Gerät abkühlen bevor Sie es säubern oder wegräumen.
- 18 Entfernen Sie immer nur eine Platte auf einmal.
- 19 Drücken Sie die Entriegelungstaste und nehmen Sie die Platte vom Element ab.
- 20 Alle Oberflächen mit einem sauberen, feuchten Tuch abwischen.



21 Auffangschale in warmem Spülwasser oder im oberen Fach der Spülmaschine spülen.

22 Keinesfalls Topfkratzer, Scheuerschwämme oder Stahlwolle verwenden.



Sie können diese Teile im oberen Fach des Geschirrspülers reinigen.



Sie können diese Teile im Geschirrspüler reinigen.

DIE GRILLPLATTEN EINSETZEN

23 Setzen Sie immer nur eine Platte auf einmal ein.

24 Stecken Sie die Riegel in die Öffnungen, die sich an der aufklappbaren Seite des Geräts befinden.

25 Drücken Sie die andere Seite der Platte in die Seite des Griffs, um sie zu verriegeln.

 An den Stellen, an denen die obere und die untere Platte sich berühren, können die antihaftbeschichteten Oberflächen Anzeichen von Abnutzung zeigen. Das ist nur ein Schönheitsfehler und hat keinen Einfluss auf die Funktion des Grills.

KABELAUFWICKLUNG

26 Wickeln Sie das Kabel um die Kabelaufwicklung.



UMWELTSCHUTZ

Auf Grund der in elektrischen und elektronischen Geräten verwendeten umwelt- und gesundheitsschädigenden Stoffe dürfen Geräte, die mit diesem Symbol gekennzeichnet sind, nicht über den normalen Hausmüll entsorgt werden, sondern müssen wiederaufbereitet, wiederverwertet oder recycelt werden.

Rezepte



= Hand voll



= Esslöffel (15ml)



= Teelöffel (5ml)

g = Gramm

ml = Milliliter

Panini belegt mit geräucherter Makrele (1 Portion)

2 geräucherte Makrelenfilets

3 Scheiben Vollkornbrot

4 Cherrytomaten, halbiert

1  Brunnenkresse

Dressing

2  Crème fraîche

½  geriebene Zitronenschale

½  Zitronensaft

1  schwarzer Pfeffer

Rühren Sie das Dressing in einer Schüssel an. Stellen Sie es 2 Stunden kalt. Verteilen Sie kleine Stücke der Makrele auf einer Scheibe Brot, geben Sie Tomaten und Brunnenkresse dazu und legen Sie die zweite Scheibe Brot darauf. Grillen Sie diese 2-3 Minuten lang. Träufeln Sie das Dressing darüber.

Rezepte finden Sie auf unserer Website:

<http://www.russellhobbs.com/ifu/551077>

Garzeiten & Lebensmittelsicherheit

Verwenden Sie diese Zeiten rein als ungefähre Richtwerte.. Diese beziehen sich auf frische oder völlig entfrosthete Nahrung, die auf mittlerer Temperaturstufe gegrillt wird. Fügen Sie beim Garen gefrorener Nahrungsmittel 2-3 Minuten für Meeresfrüchte und 3-6 Minuten für Fleisch und Geflügel, abhängig von der Dicke und Dichte der Nahrung, hinzu.



Beim Garen abgepackter Lebensmittel sind die Anleitungen auf der Packung oder dem Etikett zu befolgen.

	min		min
Meeresfrüchte		Schweinefleisch	
Lachsfilet	3-4	Kotelett, 12 mm	5-6
Wolfsbarsch	3-5	Schinkensteak	5-6
Heilbuttschnitte, 12-25 mm	6-8	Schaschlik, 25 mm große Würfel	7-8
Lachsschnitte, 12-25 mm	6-8	Würstchen	6-8
Schwertfischschnitte, 12-25 mm	6-9	Lendenstück, 12 mm	4-6
Thunfischsteak, 12-25 mm	6-8	Sandwiches	
Schaschlik, 25 mm große Würfel	4-6	Käse	2-3
Garnelen	1-2	Schinken (gekocht)	5-6
Jakobsmuscheln	4-6	Snacks	
Rindfleisch		Calzone	8-9
Filet	5-7	Hot Dogs	2-3
Lendensteak	7-8	Obst	
Hacksteak/Frikadelle, 100g	7-8	Äpfel, Hälfte/Scheibe	6-8
Schaschlik, 25 mm große Würfel	7-8	Bananen, der Länge nach halbiert	3-4
Round Steak	5-7	Nektarinen, Hälfte/Scheibe	3-5
Würstchen	6-8	Pfirsiche, Hälfte/Scheibe	3-5
Sirloin Steak	7-9	Ananas, Scheibe	3-7
T-Bone Steak	8-9	Gemüse	
Lamm		Spargel	3-4
Schaschlik, 25 mm große Würfel	7-8	Auberginen, Scheibe / Würfel	8-9
Lendenkoteletts	4-6	Zwiebeln, dünne Scheibe	5-6
Huhn/Pute		Paprika, dünne Scheibe	6-8
Hühnerbruststücke	5-7	Paprika (erst grillen, dann häuten)	2-3
Schenkel (Huhn)	5-7	Ganze Paprikaschoten, mit Öl bepinselt	8
Putenbrust, in Scheiben geschnitten	3-4	Kartoffeln, Scheibe / Würfel	7-9

Lisez les instructions, conservez-les et transférez-les si vous transférez l'appareil. Retirez tous les emballages avant utilisation.

PRÉCAUTIONS IMPORTANTES

Suivez les précautions essentielles de sécurité, à savoir:

- 1 Cet appareil peut être utilisé par des enfants âgés de 8 ans et plus et par des personnes aux aptitudes physiques, sensorielles ou mentales réduites ou ne possédant pas l'expérience et les connaissances suffisantes, pour autant que ces personnes soient supervisées/aient reçu des instructions et soient conscientes des risques encourus. Les enfants ne peuvent pas jouer avec l'appareil. Le nettoyage et l'entretien par l'utilisateur ne doivent pas être effectués par des enfants, à moins qu'ils ne soient âgés de plus de 8 ans et qu'ils soient supervisés. Tenez l'appareil et le câble hors de portée des enfants de moins de 8 ans.
 - 2 Veillez à ne pas connecter l'appareil via une minuterie ou un système de télécommande.
-  Les surfaces de l'appareil vont s'échauffer.
- 3 Si le câble est abîmé, vous devez le faire remplacer par le fabricant, un de ses techniciens agréés ou une personne également qualifiée, pour éviter tout danger.
-  Ne plongez pas l'appareil dans du liquide.
- 4 Veillez à ne pas utiliser l'appareil à proximité ou sous des matériaux combustibles (par exemple, des rideaux).
 - 5 Posez l'appareil sur une surface stable, à niveau et résistante à la chaleur, près d'une prise de courant.
 - 6 Déroulez le câble entièrement de l'espace de rangement du câble avant de connecter le gril à l'alimentation électrique.
 - 7 N'emballez pas les aliments dans du film plastique, des sacs en polythène ou du papier aluminium. Vous risquez d'endommager le gril et de provoquer un incendie.
 - 8 Utilisez l'appareil uniquement pour cuisiner de la nourriture.
 - 9 N'utilisez pas l'appareil s'il est endommagé ou s'il ne fonctionne pas correctement.
- pour un usage domestique uniquement**

AVANT LA PREMIÈRE UTILISATION

Essuyez les plaques de cuisson avec un torchon humide.

PRÉPARATION DES ALIMENTS

- 1 Centrez le bac récepteur sous le devant du gril, afin de récupérer tout l'écoulement.
 - 2 Ouvrez le gril, graissez les plaques du gril avec un peu de beurre ou d'huile de cuisine, puis fermez-le.
-  N'utilisez pas de margarine pauvre en matières grasses; cela risque de brûler dans le gril.
- ## **PRÉCHAUFFEZ**
- 3 Mettez la fiche dans la prise de courant.
 - 4 Placez l'interrupteur sur |. Le voyant d'alimentation restera allumé tant que l'appareil sera

schémas	3 voyant de thermostat (vert)	7 fentes
1 poignée	4 bac récepteur	8 bouton de déblocage
2 voyant d'alimentation (rouge)	5 plaques de cuisson	9 éléments chauffants
	6 onglets	10 interrupteur

connecté au réseau électrique.

- 5 Le voyant du thermostat s'allume lorsque l'appareil atteint la température de fonctionnement.
- 6 Le voyant s'allumera et s'éteindra en fonction de l'opération du thermostat pour maintenir la température.

REMPLISSEZ LE GRILL

- 7 Lorsque le voyant du thermostat s'allume, ouvrez le grill.
- 8 Placez les aliments au fond de la plaque avec une spatule ou des pinces, mais pas avec les doigts.
- 9 N'utilisez rien de métallique ou de pointu, vous risquez d'endommager les surfaces anti-adhésives.
- 10 Fermez le grill.
- 11 La charnière est articulée pour s'adapter à des aliments épais ou de forme bizarre.
- 12 Les plaques de cuisson du grill doivent être parallèles pour permettre une cuisson homogène.
- 13 Attendez jusqu'à ce que les aliments soient cuits.

RETIRER LES ALIMENTS

- 14 Vérifiez que c'est cuit. Si vous en doutez, faites cuire un peu plus longtemps.
- 15 Enlevez les aliments cuits avec des outils en bois ou en plastique.

SOINS ET ENTRETIEN

- 16 Placez l'interrupteur sur .
- 17 Débranchez l'appareil et laissez-le refroidir avant de le nettoyer ou de le ranger.
- 18 Retirez une plaque à la fois.
- 19 Appuyez sur le bouton de déblocage et soulevez la plaque pour la séparer de l'élément.
- 20 Essuyez toutes les surfaces avec un tissu humide et propre.
- 21 Lavez le bac récepteur dans de l'eau chaude savonneuse ou sur le plateau supérieur du lave-vaisselle.
- 22 N'utilisez pas de tampon à récurer, de laine d'acier ou de carrés de savon.

 Vous pouvez laver ces pièces sur la grille supérieure du lave-vaisselle.

 Vous pouvez laver ces pièces dans un lave-vaisselle.

FIXATION DES PLAQUES

- 23 Fixez une plaque à la fois.
- 24 Insérez les onglets dans les fentes situées sur la charnière de l'appareil.
- 25 Appuyez sur l'autre côté de la plaque pour l'insérer dans la partie de la poignée et le bloquer en place.

 La surface anti-adhésive peut avoir des marques d'usure aux endroits où l'élément supérieur et l'élément inférieur se touchent. Ceci n'est que cosmétique et n'a pas d'effet sur le fonctionnement du grill.

ESPACE DE RANGEMENT DU CÂBLE

- 26 Enroulez le câble dans l'espace de rangement du câble.

PROTECTION ENVIRONNEMENTALE

Afin d'éviter des problèmes environnementaux ou de santé occasionnés par les substances dangereuses contenues dans les appareils électriques et électroniques, les appareils présentant ce symbole ne peuvent pas être éliminés avec les déchets ménagers, mais doivent faire l'objet d'une récupération sélective en vue de leur réutilisation ou recyclage.



afbeeldingen	4 drupbakje	8 ontgrendelingsknop
1 handvat	5 grillplaten	9 verwarmingselement
2 stroomlampje (rood)	6 uitsteeksels	10 schakelaar
3 thermostaatlampje (groen)	7 gleuven	

Lees de instructies, bewaar ze goed en geef ze met het apparaat mee wanneer u deze aan een derde geeft. Verwijder alle verpakkingsmaterialen voor gebruik.

BELANGRIJKE VEILIGHEIDSMATREGELEN

Volg de gebruikelijke veiligheidsmaatregelen, zoals:

- 1 Dit apparaat kan gebruikt worden door kinderen van 8 jaar en ouder en personen met verminderde lichamelijke, zintuiglijke en verstandelijke vaardigheden of die onvoldoende ervaring of kennis hebben, indien zij onder toezicht staan of goed geïnformeerd zijn en zij de risico's begrijpen.
 - Kinderen mogen niet met het apparaat spelen.
 - Schoonmaak en gebruikersonderhoud mag niet door kinderen uitgevoerd worden, tenzij ze ouder dan 8 zijn en onder toezicht staan.
 - Houd het apparaat en het snoer buiten het bereik van kinderen van jonger dan 8 jaar.
- 2 Sluit het apparaat niet via een timer- of een afstandsbedieningsysteem aan.
-  De oppervlakken van het apparaat zullen heet worden.
- 3 Indien het snoer beschadigd is, moet het door de fabrikant, een technicus of een ander deskundige persoon vervangen worden om eventuele risico's te vermijden.
-  Dompel het apparaat niet onder in vloeistof.
- 4 Gebruik het apparaat niet in de buurt van of onder brandbare materialen (bijv. gordijnen).
- 5 Zet het apparaat op een stabiele, vlakke, hittebestendige ondergrond.
- 6 Rol de kabel helemaal los vanuit de kabelopbergruimte voordat u de grill op het stopcontact aansluit.
- 7 Wikkel etenswaren niet in plastic folie, plastic zakjes of aluminiumfolie. Hierdoor beschadigt u de grill en u kunt brand veroorzaken.
- 8 Gebruik het apparaat niet voor andere doeleinden dan het grillen van etenswaren.
- 9 Gebruik het apparaat niet bij beschadigingen of storingen.

uitsluitend voor huishoudelijk gebruik

VOOR HET EERSTE GEBRUIK

Neem de grillplaten af met een vochtige doek

VOORBEREIDING

- 1 Zet het drupbakje middenvoor onder de grill om het eventuele vet en kookvocht op te vangen.



2 Open de grill, bestrijk de grillplaten met een beetje olie of margarine en doe de grill weer dicht.

✳ Gebruik geen halvarine - dit verbrandt op de grill.

VOORVERWARMEN

3 Steek de stekker in het stopcontact.

4 Zet de schakelaar op **I**. Het stroomlampje blijft branden zolang het apparaat is aangesloten op het elektriciteitsnet.

5 Het thermostaatlampje zal oplichten als het apparaat de juiste temperatuur heeft bereikt.

6 Het zal vervolgens aan- en uitgaan terwijl de thermostaat de temperatuur in stand houdt

DE GRILL BELEGGEN

7 Open de grill wanneer het thermostaatlampje oplicht.

8 Leg de etenswaren op de onderste grillplaat. Gebruik hiervoor een spatel of een tang, niet uw handen.

9 Gebruik geen metalen of scherpe voorwerpen; dit beschadigt de anti-aanbaklagen.

10 Doe de grill weer dicht.

11 Het scharnier past zich automatisch aan de dikte en vorm van de etenswaren aan.

12 De grillplaten moeten ongeveer parallel staan om ongelijkmatige resultaten te voorkomen.

13 Wacht tot de etenswaren gaar zijn.

ETENSWAREN VAN DE GRILL HALEN

14 Controleer of de etenswaren gaar zijn. Gril bij twijfel een beetje langer.

15 Verwijder de etenswaren met houten of plastic keukengerei.

ZORG EN ONDERHOUD

16 Zet de schakelaar op **O**.

17 Verwijder de stekker van het apparaat uit het stopcontact en laat het afkoelen voor u het schoonmaakt en opbergt.

18 Verwijder één plaat per keer.

19 Druk op de ontgrendelingsknop en til de plaat op van het element.

20 Neem alle oppervlakken af met een schone vochtige doek.

21 Was het drupbakje af in warm water met afwasmiddel of in het bovenste rek van de vaatwasmachine.

22 Gebruik geen schuursponsjes of staalwol.

 Deze onderdelen mogen in de bovenste korf van een vaatwasmachine worden gewassen.

 U kunt deze onderdelen in een vaatwasmachine wassen.

PLATEN PLAATSEN

23 Plaats één plaat per keer.

24 Plaats de uitsteeksels in de gleuven aan de kant van het scharnier van het apparaat.

25 Druk op de andere kant van de plaat aan de kant van het handvat totdat deze vastklikt.

✳ Op plaatsen waar de bovenste plaat in contact komt met de onderste plaat, kan de antiaanbaklaag tekenen van slijtage vertonen. Dit is puur cosmetisch, en zal de werking van de grill niet beïnvloeden.

KABELOPBERGRUIMTE

26 Wind de kabel rond de kabelopbergruimte.

MILIEUBESCHERMING

Om milieu- en gezondheidsproblemen als gevolg van gevaarlijke stoffen in elektrische en elektronische producten te vermijden, mogen apparaten met dit symbool niet worden weggegooid met niet-gesorteerd gemeentelijk afval, maar moeten ze worden teruggewonnen, opnieuw gebruikt of gerecycled.

kooktijden & voedselveiligheid

Deze kooktijden kunnen enkel als aanwijzing beschouwd worden en gelden voor verse of volledig ontdooide etenswaren. Voeg bij bevroren etenswaren 2-3 minuten toe voor vis en schaaldieren en 3-6 minuten voor vlees en gevogelte, afhankelijk van de dikte en dichtheid van de etenswaren.

Volg voor het grillen van voorverpakte etenswaren de aanwijzingen op de verpakking of het etiket.

vis, schaal- en schelpdieren	min	varkensvlees	min
zalmfilet	3-4	ribkarbonade, 1,2 cm	5-6
zeebaarsfilet	3-5	gerookte ham	5-6
heilbotmoot, 1,2-2,5 cm	6-8	kebab, in blokjes van 2,5 cm	7-8
zalmmoot, 1,2-2,5 cm	6-8	worst	6-8
zwaardvismoot, 1,2-2,5 cm	6-9	varkenshaas, 1,2 cm	4-6
tonijnmoot, 1,2-2,5 cm	6-8	belegde broodjes	
kebab, in blokjes van 2,5 cm	4-6	kaas	2-3
garnalen	1-2	ham (gekookt)	5-6
mantel- en kamschelpen	4-6	snacks	
rundvlees		dubbelgevouwen pizza	8-9
runderfilet	5-7	hotdog	2-3
ossehaas	7-8	fruit	
burgers, 100 g	7-8	appel, halve/in plakjes	6-8
kebab, in blokjes van 2,5 cm	7-8	banaan, in de lengte gesneden	3-4
kogelbiefstuk	5-7	nectarine, halve/in plakjes	3-5
worst	6-8	perzik, halve/in plakjes	3-5
entrecôte	7-9	ananas, in plakken	3-7
T-bone	8-9	groenten	
lamsvlees		asperge	3-4
kebab, in blokjes van 2,5 cm	7-8	aubergine, in plakjes/blokjes	8-9
karbonade	4-6	ui, dun gesneden	5-6
kip/kalkoen		paprika, in dunne plakjes	6-8
kipfilet	5-7	paprika, gegrild daarna ontveld	2-3
poten (kip)	5-7	paprika, heel en bestreken met olie	8
kalkoenfilet, gesneden	3-4	aardappel, in plakjes/blokjes	7-9

receptjes

☞ = soeplepel/eetlepel (15ml)

☞ = theelepels (5ml)

g = gram

ml = milliliter

☞ = handenvol

panini met gerookte makreel (voor 1 persoon)

2 gerookte makreelfilet

3 sneetjes volkorenbrood

4 gehalveerde kerstomaatjes

1 ☞ waterkers

saus:

2 ☞ zure room

½ ☞ citroenschil, geraspt

½ ☞ citroensap

1 ☞ zwarte peper

Meng de saus in een kom. Koel gedurende 2 uur. Spreid de makreel uit op een sneetje brood, leg de tomaat en waterkers erop en voeg de andere snee brood toe. Laat 2-3 minuten grillen.

Doe wat saus erover.

u vindt recepten op onze website:

<http://www.russellhobbs.com/ifu/551077>

Leggere le istruzioni e conservarle al sicuro. In caso di cessione dell'apparecchio ad altre persone, consegnare anche le istruzioni. Rimuovere tutto l'imballaggio prima dell'uso.

NORME DI SICUREZZA IMPORTANTI

Osservare le precauzioni fondamentali di sicurezza e in particolare quanto segue:

- 1 L'apparecchio può essere utilizzato da bambini di almeno 8 anni e da persone con ridotte capacità fisiche, sensoriali o mentali o senza esperienza e conoscenza a condizione che vengano controllate/istruite e capiscano i pericoli in cui si può incorrere.
 - I bambini non devono giocare con l'apparecchio.
 - La pulizia e la manutenzione da parte dell'utente non devono essere effettuate da bambini di età inferiore agli 8 anni e sotto il controllo di un adulto.
 - Tenere l'apparecchio e il cavo fuori dalla portata dei bambini di età inferiore agli 8 anni.
- 2 Non collegare l'apparecchio mediante un sistema a timer o a controllo a distanza.

 Le superfici dell'apparecchio diventeranno calde.

3 Se il cavo è danneggiato, farlo cambiare dal fabbricante o dal suo agente di servizio, per evitare pericoli.

 Non immergere l'apparecchio in sostanze liquide.

- 4 Non usare l'apparecchio vicino o sotto materiali combustibili (es tende).
- 5 Posizionare l'apparecchio su una superficie stabile, in piano e resistente al calore.
- 6 Svolgere tutto il cavo dall'avvolgicavo prima di collegare il grill alla presa di corrente.
- 7 Non avvolgere i cibi in film di plastica, sacchetti di polietilene o fogli d'alluminio. Ciò danneggerebbe il grill e potrebbe costituire un pericolo d'incendio.
- 8 Non utilizzare l'apparecchio se non per la cottura di cibi.
- 9 Non usare l'apparecchio se è danneggiato o funziona male.

solo per uso domestico

PRIMA DI UTILIZZARE L'APPARECCHIO PER LA PRIMA VOLTA

Passare un panno inumidito sulle piastre di cottura.

PREPARAZIONE

- 1 Posizionare il vassoio raccogli grasso sotto la parte anteriore del grill, in modo che raccolga eventuali fuoriuscite di liquidi.
 - 2 Aprire il grill, ungere leggermente le piastre con un po' d'olio da cucina o con un pò di burro, poi chiuderlo.
-  Non spalmare prodotti ipocalorici poiché potrebbero bruciare sul grill.

PRERISCALDAMENTO

- 3 Inserire la spina nella presa di corrente.
- 4 Posizionare il pulsante su |. La spia di "accesso" resterà illuminata fino a quando il dispositivo resterà collegato all'alimentazione elettrica.
- 5 Quando viene raggiunta la temperatura di funzionamento si accende la spia del termostato.
- 6 La spia luminosa poi si accenderà e si spegnerà ciclicamente perché il termostato funziona per mantenere la temperatura selezionata.

immagini	4 vassoio raccogli grasso	8 pulsante di rilascio
1 manico	5 piastre di cottura	9 elementi scaldanti
2 spia di accensione (rossa)	6 linguette	10 interruttore
3 spia del termostato (verde)	7 fessure	

COME RIEMPIRE IL GRILL

- 7 Aprire la piastra quando la spia del termostato si illumina.
- 8 Posizionare il cibo sulla piastra inferiore del grill utilizzando una spatola o una pinza, non le dita.
- 9 Per evitare di danneggiare le superfici antiaderenti dell'apparecchio, non usare oggetti metallici, taglienti o appuntiti.
- 10 Chiudere il grill.
- 11 La cerniera è studiata per potere cuocere cibi con spessore alto o di forma insolita.
- 12 Per ottenere una cottura uniforme, le piastre di cottura devono essere pressappoco parallele.
- 13 Attendere fino alla completa cottura del cibo.

PER RIMUOVERE IL CIBO

- 14 Controllare che sia cotto. In caso di dubbio, continuare ancora un po' la cottura.
- 15 Rimuovere il cibo cotto con utensili in legno o plastica.

CURA E MANUTENZIONE

- 16 Posizionare il pulsante su .
- 17 Staccare la spina dalla presa di corrente e lasciare che l'apparecchio si raffreddi prima di pulirlo o di metterlo via.
- 18 Smontare una piastra alla volta.
- 19 Premere il pulsante di rilascio e sollevare la piastra dall'elemento.
- 20 Passare su tutte le superfici un panno pulito inumidito.
- 21 Lavare il vassoio raccogli grasso in acqua tiepida con sapone, oppure ponendolo nel ripiano superiore della lavastoviglie.
- 22 Non utilizzare pagliette, lana d'acciaio o pagliette saponate.

 È possibile lavare queste parti nel cestello superiore della lavastoviglie.

 Queste parti sono lavabili in lavastoviglie.

MONTAGGIO DELLE PIASTRE

- 23 Montare una piastra alla volta.
- 24 Inserire le linguette nelle fessure sul lato della cerniera dell'apparecchio.
- 25 Premere l'altro bordo della piastra sul lato del manico per bloccarlo al suo posto.
- * Nei punti in cui le piastre superiore ed inferiore sono a contatto, le superfici antiaderenti possono presentare segni d'usura. Si tratta di un aspetto puramente estetico che non interesserà il funzionamento del grill.

AVVOLGICAVO

- 26 Avvolgere il cavo intorno all'avvolgicavo.

PROTEZIONE AMBIENTALE

Per evitare danni all'ambiente e alla salute causati da sostanze pericolose delle parti elettriche ed elettroniche, gli apparecchi contrassegnati da questo simbolo non devono essere smaltiti con i rifiuti non differenziati ma recuperati, riutilizzati o riciclati.



tempi di cottura e sicurezza dei cibi

Usare i tempi di cottura suggeriti solo come guida. Si riferiscono a cibi freschi o completamente scongelati. Nel cuocere cibi congelati, aggiungere 2-3 minuti per i frutti di mare, e 3-6 minuti per le carni e il pollame, secondo lo spessore e la densità del cibo.

Nel cuocere cibi confezionati, seguire le istruzioni riportate sulla confezione o sull'etichetta.

	min	manzo	min
frutti di mare			
filetto di salmone	3-4	filetto	5-7
filetto di sciarrano	3-5	bistecca nella lombata	7-8
braciola di halibut, 12-25 mm	6-8	hamburger, 100 g	7-8
braciola di salmone, 12-25 mm	6-8	kebab, cubetti di 25 mm	7-8
braciola di pesce spada, 12-25 mm	6-9	bistecca rotonda	5-7
braciola di tonno, 12-25 mm	6-8	salsicce	6-8
kebab, cubetti di 25 mm	4-6	lombata di manzo	7-9
gamberetti	1-2	bistecca con l'osso	8-9
canestrelli	4-6	maiale	
pollo/tacchino		bracirole, 12 mm	5-6
petto di pollo a pezzi	5-7	bistecca nella coscia	5-6
cosce (di pollo)	5-7	kebab, cubetti di 25 mm	7-8
petto di tacchino, a fette	3-4	salsicce	6-8
frutta		filetto, 12 mm	4-6
mele, mezze/a fette	6-8	agnello	
banane, affettate in lungo	3-4	kebab, cubetti di 25 mm	7-8
mandarini, mezzi/a fette	3-5	bracirole nella lombata	4-6
pesche, mezze/a fette	3-5	verdure	
ananas, a fette	3-7	asparagi	3-4
sandwich		melanzane, a fette/cubetti	8-9
formaggio	2-3	cipolle, a fette sottili	5-6
prosciutto (cotto)	5-6	peperoni, a fette sottili	6-8
snack		peperoni, alla griglia e sbucciati	2-3
calzone	8-9	peperoni interi spennellati d'olio	8
hot dog	2-3	patate, a fette/cubetti	7-9

ricetta

☞ = cucchiaino (15ml)

g = grammi

☞ = manciata

☞ = cucchiaino di passata (5ml)

ml = millilitri

pane con sgombro affumicato (1 porzione)

2 filetti di sgombro affumicato cotti

3 fette di pane integrale

4 pomodori ciliegia, tagliati a metà

1 ☞ crescione

condimento:

2 ☞ panna fresca

½ ☞ scorza di limone, grattugiata

½ ☞ succo di limone

1 ☞ pepe nero

Mescolare il condimento in una ciotola. Mettere in frigo per 2 ore. Spezzettare lo sgombro su una fetta di pane, ricoprire con pomodori e crescione, poi aggiungere l'altra fetta. Grigliare per 2-3 minuti. Versare il condimento sul cibo.

le ricette sono disponibili sul nostro sito:



<http://www.russellhobbs.com/ifu/551077>

ilustraciones	4 bandeja de goteo	8 botón de desbloqueo
1 asa	5 placas de cocción	9 resistencias
2 luz de encendido (roja)	6 lengüetas	10 interruptor
3 luz del termostato (verde)	7 ranuras	

Lea las instrucciones, guárdelas en un lugar seguro y, en caso de dar el aparato a otra persona, entéguelas también. Retire todo el embalaje antes de usar el aparato.

MEDIDAS DE SEGURIDAD IMPORTANTES

Siga las precauciones básicas de seguridad, incluyendo:

- 1 Este aparato puede ser utilizado por niños mayores de 8 años y por personas con discapacidad física, mental o sensorial o sin experiencia en su manejo, siempre que sean supervisadas o guiadas por otra persona y comprendan los posibles riesgos.
 - Los niños no deben jugar con el aparato.
 - Los niños solo deben realizar tareas de limpieza y mantenimiento si son mayores de 8 años y están supervisados por un adulto.
 - Mantenga el aparato y el cable fuera del alcance de niños menores de 8 años.
- 2 No conecte el aparato por medio de temporizador o de un sistema de control remoto.
-  Las superficies del aparato estarán calientes.
- 3 Si el cable está dañado, éste deberá ser cambiado por el fabricante o su agente de servicio, para evitar peligro.
-  No sumerja el aparato en líquidos.
- 4 No utilice el aparato cerca o debajo de materiales combustibles (p.ej., cortinas).
- 5 Ponga el aparato en una superficie estable, nivelada y resistente al calor.
- 6 Desenrolle totalmente el cable del compartimento para el cable antes de conectar la parrilla a la toma de corriente.
- 7 No envuelva la comida en film de plástico, bolsas de polietileno o papel de plata. Esto dañará la parrilla y puede causar peligro de incendio.
- 8 No use el aparato para cualquier otro propósito que no sea cocinar comida.
- 9 No use el aparato si está dañado o si no funciona bien.

solo para uso doméstico

ANTES DE USAR POR PRIMERA VEZ

Limpie las placas de cocción con un paño húmedo.

PREPARACIÓN

- 1 Ponga la bandeja de goteo centrada debajo del frontal de la parrilla, para recoger los jugos que caigan.
- 2 Abra la parrilla, aplique un poco de aceite de cocinar o mantequilla a las placas de cocción, y entonces ciérrela.
-  No use productos de cocina bajos en grasa, puede que se quemen en la parrilla.



PRECALENTAR

- 3 Enchufe el aparato a la corriente.
- 4 Mueva el interruptor a |. La luz de encendido brillará mientras el aparato esté conectado a la red eléctrica.
- 5 La luz del termostato se iluminará cuando el aparato alcance la temperatura de trabajo.
- 6 Entonces empezará a encenderse y apagarse ya que el termostato estará trabajando para mantener la temperatura.

LLENAR LA PARRILLA

- 7 Cuando se ilumine la luz del termostato, abra la unidad.
- 8 Coloque la comida en la parrilla inferior con una espátula o pinzas de cocina y no con los dedos.
- 9 No utilice utensilios metálicos o afilados, éstos dañarán las superficies antiadherentes.
- 10 Cierre la parrilla.
- 11 Las bisagras están articuladas para admitir alimentos gruesos o de formas que no sean uniformes.
- 12 Las placas de la parrilla deberán estar más o menos paralelas, para evitar una cocción desigual.
- 13 Espere hasta que los alimentos estén cocinados.

RETIRAR LA COMIDA

- 14 Compruebe que está bien cocinada. Si tiene alguna duda, cocínela un poco más.
- 15 Retire los alimentos cocinados con espátulas de plástico o madera.

CUIDADO Y MANTENIMIENTO

- 16 Mueva el interruptor a ○.
- 17 Desenchufe el aparato y déjelo enfriar antes de limpiarlo y guardarlo.
- 18 Retire las placas de una en una.
- 19 Pulse el botón de desbloqueo y levante la placa hacia afuera de la resistencia.
- 20 Limpie todas las superficies con un paño húmedo limpio.
- 21 Lave la bandeja de goteo en agua caliente con jabón, o póngala en la rejilla superior del lavavajillas.
- 22 No use estropajos, estropajos de alambre, ni pastillas de jabón.

 Lave estas piezas en la bandeja superior del lavavajillas.

 Puede lavar estas piezas en el lavavajillas.

ENCAJAR LAS PLACAS

- 23 Encaje las placas de una en una.
 - 24 Introduzca las lengüetas en las ranuras situadas en la parte central del aparato.
 - 25 Presione el otro extremo de la placa hacia el lado del asa hasta que encaje en su sitio.
-  En los lugares donde las placas superior e inferior hacen contacto, las superficies antiadherentes pueden mostrar signos de desgaste. Se trata de una cuestión puramente estética y no debería afectar al funcionamiento de la parrilla.

COMPARTIMENTO PARA EL CABLE

- 26 Enrolle el cable alrededor del soporte para el cable.

PROTECCIÓN MEDIOAMBIENTAL

Para evitar problemas medioambientales y de salud provocados por las sustancias peligrosas con que se fabrican los productos eléctricos y electrónicos, los aparatos con este símbolo no se deben desechar junto con el resto de residuos municipales, sino que se deben recuperar, reutilizar o reciclar.

tiempos de cocción y seguridad alimentaria

Use estos tiempos solamente como guía. Son para alimentos frescos o completamente descongelados. Cuando cocine alimentos congelados, añada 2-3 minutos para los pescados y mariscos, y 3-6 minutos para la carne y aves, dependiendo del grosor y la densidad de las porciones.

Cuando cocine comidas alimentos empaquetados, siga las instrucciones en el paquete o en la etiqueta.

pescado y marisco	min	cerdo	min
filete de salmón	3-4	costilletas, 12mm	5-6
filete de mero	3-5	filete de jamón	5-6
filete de halibut, 12-25 mm	6-8	kebabs, cubitos de 25mm	7-8
bistec de salmón, 12-25 mm	6-8	salchichas	6-8
filete de pez espada, 12-25 mm	6-9	lomo tierno, 12mm	4-6
filete de atún, 12-25 mm	6-8	sándwiches	
kebabs, cubitos de 25mm	4-6	queso	2-3
camarones	1-2	jamón (de York)	5-6
escalopes	4-6	tapas	
ternera		calzone	8-9
filete	5-7	perros calientes	2-3
filete de lomo	7-8	fruta	
hamburguesa, 100g	7-8	manzana, media/cuarterón	6-8
kebabs, cubitos de 25mm	7-8	plátanos, en rodajas a lo largo	3-4
bistec redondo	5-7	nectarinas, mitad/cuarterones	3-5
salchichas	6-8	melocotones, mitad/rodajas	3-5
solomillo	7-9	piña, en rodajas	3-7
costilleta	8-9	legumbres	
cerdo		espárragos	3-4
kebabs, cubitos de 25mm	7-8	berenjena, en rodajas/cubitos	8-9
costilletas de lomo	4-6	cebollas, en rodajas finas	5-6
pollo/pavo		pimientos, en rodajas finas	6-8
pedazos de pechuga de pollo	5-7	pimientos, parrillados y pelados	2-3
zancos (pollo)	5-7	pimientos enteros cepillados con aceite	8
pechuga de pavo, en rodajas	3-4	patatas, en rodajas/cubitos	7-9

recetas

☞ = cucharada (15ml)

☞ = cucharada pequeña (5ml)

g = gramos

ml = mililitros

☞ = puñado

panini de caballa ahumada (para 1 persona)

2 filetes cocidos de caballa ahumada 3 rebanadas de pan integral

4 tomates cherry partidos por la mitad 1 ☞ berro

salsa:

2 ☞ crème fraîche

½ ☞ ralladura de limón

½ ☞ zumo de limón

1 ☞ pimienta negra

Preparar la salsa en un bol. Dejar 2 horas en el frigorífico. Desmigar la caballa sobre una rebanada de pan, poner encima los tomates y el berro y cubrir con la otra rebanada. Pasar por la parrilla durante 2-3 minutos. Rociar el relleno con la salsa.

en nuestra página web encontrará recetas:

<http://www.russellhobbs.com/ifu/551077>

Leia as instruções e guarde em lugar seguro. Forneça-as também caso venha a fornecer o aparelho a alguém. Retire todo o material de embalar antes da utilização.

MEDIDAS DE PRECAUÇÃO IMPORTANTES

Siga as seguintes instruções básicas de segurança:

- 1 Este aparelho pode ser usado por crianças com idade de 8 anos ou superior e pessoas com capacidades físicas, sensoriais ou mentais reduzidas ou com falta de experiência e conhecimentos, desde que supervisionadas/instruídas e que compreendam os riscos envolvidos.
 - As crianças não devem brincar com o aparelho.
 - A limpeza e manutenção por parte do utilizador não deverão ser feitas por crianças a não ser que tenham mais de 8 anos e sejam supervisionadas.
 - Mantenha o aparelho e o cabo fora do alcance de crianças com menos de 8 anos.
- 2 Não conecte o aparelho através de um temporizador ou sistema de controlo remoto.

 As superfícies do aparelho aquecerão.

3 Se o cabo estiver danificado, o fabricante, o seu agente de assistência técnica ou alguém igualmente qualificado deverá substituí-lo a fim de evitar acidentes.

 Não coloque o aparelho em líquidos.

4 Não utilize o aparelho próximo ou por baixo de materiais inflamáveis (p.ex., cortinas).

5 Coloque o aparelho numa superfície estável, plana, resistente ao calor.

6 Desenrole o cabo totalmente do suporte de armazenamento do cabo antes de ligar o grelhador à tomada eléctrica.

7 Não embrulhe os alimentos em película aderente, sacos de polietileno ou folha de alumínio. Pode danificar o grelhador e causar risco de incêndio.

8 Não utilize o aparelho para outro fim que não seja o de cozinhar alimentos.

9 Não utilize o aparelho se estiver danificado ou defeituoso.

apenas para uso doméstico

ANTES DE UTILIZAR PELA PRIMEIRA VEZ

Limpe as placas de grelhar com um pano húmido.

PREPARAÇÃO

1 Centralize o tabuleiro colector por baixo da parte da frente do grelhador de forma a recolher quaisquer resíduos.

2 Abra o grelhador, unte as placas de grelhar com um pouco de manteiga ou óleo de cozinha e feche-o.

 Não utilize pastas magras de barrar - estas podem queimar no grelhador.

esquemas	4 tabuleiro colector	8 botão de libertação
1 asa	5 placas de grelhar	9 resistências
2 luz de ligação (vermelha)	6 patilhas	10 interruptor
3 luz do termóstato (verde)	7 ranhuras	

👁️ PRÉ-AQUECIMENTO

- 3 Ligue a ficha à tomada eléctrica.
- 4 Passe o interruptor para |. A luz de ligação brilhará enquanto o aparelho se mantiver ligado à corrente eléctrica.
- 5 A luz do termóstato acende quando o aparelho atingir a temperatura de funcionamento.
- 6 A partir daí ir-se-á acendendo e apagando à medida que o termóstato trabalha para manter a temperatura.

👁️ ENCHER O GRELHADOR

- 7 Quando a luz do termóstato piscar, abra o grelhador.
- 8 Coloque os alimentos na placa inferior de grelhar utilizando uma espátula ou uma pinça, não utilize os dedos.
- 9 Não utilize nada metálico ou afiado, pois danificará as superfícies antiaderentes.
- 10 Feche o grelhador.
- 11 A charneira é articulada de forma a adaptar-se a alimentos espessos ou de formato invulgar.
- 12 As placas de grelhar devem estar mais ou menos paralelas para se evitar uma cozedura não uniforme.
- 13 Espere até a comida estar cozinhada.

👁️ RETIRAR OS ALIMENTOS

- 14 Verifique que estão cozinhados. Se não tiver a certeza, deixe cozinhar um pouco mais.
- 15 Retire os alimentos cozinhados com utensílios de plástico ou madeira.

👁️ CUIDADOS E MANUTENÇÃO

- 16 Passe o interruptor para ○.
- 17 Desligue o aparelho da tomada antes de proceder à sua limpeza ou de o arrumar.
- 18 Retire uma placa de cada vez.
- 19 Prima o botão de libertação e levante a placa para fora da resistência.
- 20 Limpe todas as superfícies com um pano limpo e húmido.
- 21 Lave o tabuleiro colector em água quente com sabão ou na prateleira superior da máquina de lavar louça.
- 22 Não utilize esfregões abrasivos, palha de aço ou esfregões saponificados.

 Poderá lavar estas peças na prateleira superior de uma máquina de lavar loiça.

 Poderá lavar estas peças na máquina de lavar loiça.

👁️ ENCAIXAR AS PLACAS

- 23 Encaixe uma placa de cada vez.
- 24 Introduza as patilhas nas ranhuras do lado da dobradiça do aparelho.
- 25 Prima a outra extremidade da placa na direcção do lado da asa para a encaixar.
- ✳️ Nos pontos em que as placas superior e inferior se encontram, as superfícies anti-aderentes podem mostrar sinais de desgaste. Isto é puramente cosmético e não afecta o funcionamento do grelhador.

👁️ SUPORTE DE ARMAZENAMENTO DO CABO

- 26 Enrole o cabo à volta do suporte de armazenamento do cabo.

 PROTECÇÃO AMBIENTAL

Para evitar problemas ambientais e de saúde devido a substâncias perigosas contidas em equipamentos eléctricos e electrónicos, os aparelhos com este símbolo não deverão ser misturados com o lixo doméstico e sim recuperados, reutilizados ou reciclados.



tempos de cozedura e segurança alimentar

Use estes tempos meramente como orientação. Estes são para alimentos frescos ou completamente descongelados. Quando cozinhar alimentos congelados, adicione mais 2 a 3 minutos para peixe e marisco e 3 a 6 minutos para carne e aves, dependendo da espessura e densidade dos alimentos.

Ao cozinhar alimentos pré-embalados, siga as directrizes das embalagens ou rótulos.

peixe e marisco	min	cordeiro	min
filete de salmão	3-4	kebabs, em cubos de 25 mm	7-8
filete de robalo	3-5	costeletas	4-6
posta de alabote, 12-25 mm	6-8	frango/peru	
posta de salmão, 12-25 mm	6-8	peitos de frango	5-7
posta de espadarte, 12-25 mm	6-9	coxas (frango)	5-7
posta de atum, 12-25 mm	6-8	peito de peru, às fatias	3-4
kebabs, em cubos de 25 mm	4-6	porco	
camarão	1-2	costeletas, 12 mm	5-6
vieiras	4-6	bife de fiambre não cozinhado	5-6
carne de vaca		kebabs, em cubos de 25 mm 7-8	
filete	5-7	salsichas	6-8
bife do lombo	7-8	lombo, 12 mm	4-6
hambúrguer, 100 g	7-8	sandúiches	
kebabs, em cubos de 25 mm 7-8		queijo	2-3
bife da alcatra	5-7	fiambre (cozinhado)	5-6
salsichas	6-8	snacks	
lombo de vaca	7-9	calzone	8-9
T-bone	8-9	cachorros quentes	2-3
vegetais		fruta	
espargos	3-4	maçã, metade/fatia	6-8
beringela, em fatias/cubos	8-9	bananas, cortadas ao comprimento	3-4
cebolas, em rodela finas	5-6	nectarinas, metade/fatias	3-5
pimentos, em tiras finas	6-8	pêssegos, metade/fatias	3-5
pimentos, grelhados e depois retirada a pele	2-3	ananás, fatias	3-7
pimentos inteiros untados com azeite	8		
batatas, em rodela/cubos	7-9		

receitas

☞ = colher de sopa (15ml)

g = gramas

☞ = punhado

☞ = colher de chá (5ml)

ml = mililitros

panini de cavala fumada (para 1 pessoa)

2 filetes de cavala fumada

3 fatias de pão integral

4 tomates cereja, cortados ao meio

1 ☞ agrião

molho:

2 ☞ natas

½ ☞ casca de limão, ralada

½ ☞ sumo de limão

1 ☞ pimenta preta

Misture o molho numa tigela. Leve a refrigerar por 2 horas. Cubra uma fatia de pão com cavala, coloque por cima os tomates e o agrião, depois junte a outra fatia. Grelhe durante 2-3 minutos. Salpique o molho sobre o pão.

receitas disponíveis no nosso website:

<http://www.russellhobbs.com/ifu/551077>

tegninger	4 drypbakke	8 frigørelsesknap
1 håndtag	5 grillplader	9 varmelegemer
2 strømindikator (rødt)	6 tapper	10 afbryderknap
3 termostat lys (grønt)	7 åbninger	

Læs vejledningen og behold den til senere brug. Lad den følge med apparatet, hvis det overdrages til andre. Fjern al emballage før brug.

VIGTIGE SIKKERHEDSINSTRUKTIONER

Følg altid de grundlæggende sikkerhedsregler, herunder:

- 1 Dette apparat kan anvendes af børn fra 8 år og derover og personer hvis fysiske, sansemæssige eller mentale evner er nedsat, eller personer uden den fornødne erfaring, hvis de er blevet instrueret/har været under opsyn og forstår de forbundne farer.
 - Børn må ikke lege med apparatet.
 - Rengøring og vedligeholdelse må ikke foretages af børn, medmindre de er over 8 år og holdes under opsyn.
 - Apparatet og ledningen skal holdes uden for rækkevidden af børn under 8 år.
- 2 Apparatet må ikke tilsluttes via en timer eller et fjernstyret system.
- ⚠ Apparatets overflader kan blive meget varme.
- 3 Hvis ledningen er beskadiget, skal den udskiftes af producenten, serviceværkstedet eller en tilsvarende kvalificeret fagmand, så eventuelle skader undgås.
 - ⊘ Læg ikke apparatet i vand.
- 4 Apparatet må ikke anvendes i nærheden af eller under brændbare materialer (f.eks. gardiner).
- 5 Anbring apparatet på et stabilt, plant og varmebestandigt underlag.
- 6 Vikl ledningen helt ud af ledningsopbevaringen, inden grillen tilsluttes stikkontakten.
- 7 Madvarerne må ikke pakkes i plastfilm, plastposer, fryseposer eller metalfolie. Det kan beskadige grillen og skabe brandfare.
- 8 Brug ikke apparatet til andre formål end madlavning.
- 9 Undlad at anvende apparatet, hvis det er beskadiget eller ikke fungerer korrekt.

kun til privat brug

FØR APPARATET TAGES I BRUG FØRSTE GANG

Tør grillpladerne af med en fugtig klud.

FORBEREDELSE

- 1 Placer drypbakken midt under grillens forkant, så den opfanger eventuelle dryp.
- 2 Åbn grillen, smør grillpladerne med lidt madolie eller smør, og luk grillen.
- * Brug ikke light smøreprodukter – de kan brænde fast på grillen.

FORVARMNING

- 3 Tilslut apparatet til strøm.
- 4 Skub afbryderknappen over på |. Strømlampen lyser, så længe apparatet er tilsluttet strøm.
- 5 Termostatlampen vil lyse, når apparatet når den rette temperatur til tilberedning.
- 6 Den vil herefter tænde og slukke som termostaten arbejder for at opretholde temperaturen.



LÆG MADEN I GRILLEN

- 7 Når termostatlampen lyser, åbn grillen.
- 8 Læg maden på den underste plade med en spatel eller madpincet, ikke fingrene.
- 9 Undgå at bruge skarpe genstande, der kan beskadige slip-let overfladen.
- 10 Luk grillen.
- 11 Hængslet er bevægeligt, så grillen kan klare tykke eller ujævnt formede fødevarer.
- 12 Grillpladerne skal anbringes så parallelt som muligt, for at sikre en jævn tilberedning.
- 13 Vent til maden er færdigtilberedt.

TAG MADEN UD

- 14 Kontroller, at den tilberedte mad har fået nok. Ellers lægges den tilbage i grillen og steges lidt mere.
- 15 Tag den tilberedte mad ud med træ- eller plastikredskaber.

PLEJE OG VEDLIGEHOLDELSE

- 16 Skub afbryderknappen over på .
- 17 Afbryd strømmen til apparatet og lad den køle ned, før den rengøres og stilles væk.
- 18 Aftag én plade ad gangen.
- 19 Tryk på frigørelsesknappen og løft pladen op fra varmelegemet.
- 20 Tør alle overflader af med en ren, fugtig klud.
- 21 Drypbakken kan vaskes i varmt sæbevand eller i øverste bakke i opvaskemaskinen.
- 22 Undlad at anvende skurepulver, ståluld eller skuresvampe med sæbe.

 Disse dele kan vaskes i opvaskemaskinens øverste kurv.

 Du kan vaske disse dele i opvaskemaskinen.

AFTAGE PLADERNE

- 23 Påsæt én plade ad gangen.
 - 24 Sæt tapperne ind i åbningerne på apparatets hængselside.
 - 25 Sæt pladens anden kant ind i siden med håndtaget for at låse den på plads.
- * Alle steder, hvor top- og bundplader kommer i kontakt med hinanden, kan slip-let overfladen blive slidt. Det har kun en synsmæssig betydning og påvirker ikke grillens funktion.

LEDNINGSOPBEVARING

- 26 Vikl ledningen rundt om ledningsopbevaringen.

MILJØBESKYTTELSE

Elektriske og elektroniske apparater, der er mærket med dette symbol, kan indeholde farlige stoffer, og må ikke bortskaffes med husholdningsaffald, men skal afleveres på en dertil udpeget lokal genbrugsstation for at undgå skade på miljø og menneskers sundhed.



tilberedningstid og fødevarer sikkerhed

Følgende tidsangivelser er kun retningsgivende. De gælder for friske eller fuldt optøede madvarer. Ved tilberedning af frostvarer øges tilberedningstiden med 2-3 minutter for fisk og skaldyr, og med 3-6 minutter for kød og fjerkræ afhængigt af madvarernes tykkelse og kompakthed.

Ved tilberedning af færdigtilberedt mad følges vejledningen på pakken eller mærkningen.

fisk og skaldyr	min	svinekød	min
laksefilet	3-4	koteletter, 12 mm	5-6
filet af aborre eller lignende 3-5		skinkeschnitzel	5-6
helleflyndersteak, 12-25 mm	6-8	kebabkød, 25 mm tern	7-8
laksesteak, 12-25 mm	6-8	pølser	6-8
steak af sværdfisk eller lignende, 12-25 mm	6-9	mørbradbøf, 12 mm	4-6
tunbøf, 12-25 mm	6-8	sandwich	
fiskekebab, 25 mm tern	4-6	ost	2-3
rejer	1-2	skinke (kogt)	5-6
kammuslinger	4-6	snacks	
oksekød		panini	8-9
filet	5-7	hotdog	2-3
tournedos	7-8	frugt	
hakkebøf, 100 g	7-8	æble, halve/skiver	6-8
kebabkød, 25 mm tern	7-8	banan, skåret på langs	3-4
ribeye	5-7	nektarin, halve/skiver	3-5
pølser	6-8	fersken, halve/skiver	3-5
entrecote	7-9	ananas, skiver	3-7
T-bone	8-9	grøntsager	
lammekød		asparges	3-4
kebabkød, 25 mm tern	7-8	aubergine, skiver/tern	8-9
lammekoteletter	4-6	løg, tynde skiver	5-6
kylling/kalkun		peberfrugt, tynde skiver	6-8
stykker af kyllingebryst	5-7	peberfrugt, grilles til at flå	2-3
kyllingelår	5-7	hele peberfrugter smurt med olie	8
kalkunbryst, i skiver	3-4	kartofler, skiver/tern	7-9





opskrifter

-  = håndfuld
-  = spiseskefuld (15ml)
-  = teskefuld (5ml)
- g = gram
- ml = milliliter

sandwich med røget makrel (1 person)

- 2 filet af røget makrel
- 3 skiver af fuldkornsbrød
- 4 cherrytomater i halve
- 1  brøndkarse

dressing:

- 2  cremefraiche
- ½  revet citronskal
- ½  citronsaft
- 1  sort peber

Rør dressingen i en skål. Sæt den på køl i 2 timer. Smør makrellen på en brødske, læg tomat og brøndkarse hen over og læg den anden brødske ovenpå. Grill dem i 2-3 minutter. Stæk dressingen hen over.

du kan finde opskrifter på vores webside:

<http://www.russellhobbs.com/ifu/551077>

Läs bruksanvisningen och spara den för framtida bruk. Låt bruksanvisningen följa med om du överlåter apparaten. Ta bort allt förpackningsmaterial före användning.



VIKTIGA SKYDDSÅTGÄRDER

Följ allmänna säkerhetsföreskrifter, däribland följande:

- 1 Denna apparat kan användas av barn från 8 års ålder och uppåt och av personer med nedsatt fysisk, sensorisk eller mental förmåga eller med bristande erfarenhet och kunskap, om personerna i fråga är under uppsikt och har fått anvisningar om hur apparaten fungerar och om de har förstått vilka risker som användningen kan medföra.
 - Barn ska inte leka med apparaten.
 - Rengöring och användarunderhåll ska inte utföras av barn, såvida de inte är över 8 år och är under uppsikt.
 - Håll apparat och elkabel utom räckhåll för barn under 8 år.
 - 2 Anslut inte apparaten genom en extern timer eller fjärrkontroll.
-  Apparatens utsida blir varm.
- 3 Om sladden är skadad måste den ersättas av tillverkaren, serviceombud eller någon med liknande kompetens för att undvika skaderisker.
 - Sänk inte ned apparaten i någon vätska.
 - 4 Använd inte apparaten nära eller under lättantändligt material (t.ex. gardiner).
 - 5 Ställ apparaten på en fast, jämn och värmetålig yta.
 - 6 Vira upp hela sladden från sladdvindan innan grillen ansluts till elnätet.
 - 7 Vira inte in ingredienserna i plast-/aluminiumfolie eller plastpåsar vid grillningen – det förstör grillen och det utgör en brandfara.
 - 8 Använd inte grillen för något annat ändamål än det avsedda.
 - 9 Använd inte apparaten om den är skadad eller fungerar dåligt.

endast för hushållsbruk

FÖRE FÖRSTA ANVÄNDNINGEN

Torka av grillplattorna med en fuktig trasa.

FÖRBEREDELSE

- 1 Placera droppbrickan mitt under grillens framsida så att allt spill fångas upp.
 - 2 Öppna grillen, smörj grillplattorna med lite matlagningsolja eller smör och stäng sedan grillen.
- * Använd inte fettsnålt matfett i grillen – det kan brinna.

FÖRVÄRMA

- 3 Sätt stickproppen i väggkontakten.
- 4 Vrid strömbrytaren till |. Strömlampan lyser så länge som apparaten är ansluten till elnätet.
- 5 Termostatlampan tänds när apparaten har kommit upp till rätt temperatur.
- 6 Den kommer sedan att tändas och släckas växelvis allteftersom termostaten justerar temperaturen.

bilder	4 droppbricka	8 frigöringsknapp
1 handtag	5 grillplattor	9 värmeelement
2 indikatorlampa (röd)	6 tappar	10 strömbrytare
3 termostatlampa (grön)	7 spår	

LÄGGA MATEN I GRILLEN

- 7 Öppna apparaten när termostatlampan har tänts.
- 8 Lägg maten på bottenplattan – använd en stekspade eller en tång, inte fingrarna.
- 9 Använd ingenting av metall och inte heller något vasst föremål – beläggningen kan repas.
- 10 Stäng grillen.
- 11 Gångjärnen är anpassade till att klara ingredienser av olika storlek och form.
- 12 Grillningen blir jämnare om grillplattorna är så parallella som möjligt.
- 13 Vänta tills maten är genomgrillad.

TA MATEN FRÅN GRILLEN

- 14 Kontrollera grillningen och utöka grilltiden vid behov.
- 15 Ta maten från grillen med ett redskap av trä eller plast.

SKÖTSEL OCH UNDERHÅLL

- 16 Vrid strömbrytaren till .
- 17 Dra ur sladden på apparaten och låt den kallna innan den görs ren eller ställs undan.
- 18 Ta av en platta åt gången.
- 19 Tryck på frigöringsknappen och lyft av plattan från elementet.
- 20 Torka av alla ytor med en ren och fuktig trasa.
- 21 Diska droppbrickan med diskmedel i varmt vatten eller använd diskmaskinens översta ställ.
- 22 Använd inte kökssvamp, stålull eller rengöringskuddar.

 Dessa delar kan diskas i diskmaskinens överkorg.

 Dessa delar kan diskas i diskmaskin.

SÄTTA PÅ PLATTORNA

- 23 Sätt på en platta åt gången.
- 24 För in tapparna i spåren vid gångjärnssidan.
- 25 Lås plattan på plats genom att trycka plattans andra kant mot handtagssidan.
- * Där den övre och nedre grillplattan kommer i kontakt med varandra kan beläggningen visa tecken på slitage. Detta är enbart ytligt och påverkar inte grillens funktion.

SLADDVINDA

- 26 Vira sladden runt sladdvindan.

MILJÖSKYDD

För att undvika miljö- och hälsoproblem som beror på farliga ämnen i elektriska och elektroniska produkter får inte apparater som är märkta med denna symbol kastas tillsammans med osorterat hushållsavfall utan de ska tillvaratagas, återanvändas eller återvinnas.

tillagningstid och livsmedelssäkerhet



Följande tillagningstider ska enbart betraktas som vägledande. De gäller för färska eller helt tinade livsmedel vid medeltemperatur. Vid tillagning från fruset tillstånd bör man lägga till 2 - 3 minuter för fisk och skaldjur och 3 - 6 minuter för kött och fågel, beroende på livsmedlets tjocklek och vikt.

Följ de riktlinjer för tillagning som finns på paket eller etikett när det gäller färdigförpackade livsmedel.



fisk och skaldjur	min	fläsk	min
laxfilé	3-4	kotletter, 12 mm	5-6
havsabborre, filé	3-5	skinkstek	5-6
hällflundra, bit 12 - 25 mm	6-8	grillbitar, tärningar på 25 mm	7-8
lax, bit 12 - 25 mm	6-8	korv	6-8
svärdfisk, bit 12 - 25 mm	6-9	filé, 12 mm	4-6
tonfisk, bit 12 - 25 mm	6-8	smörgåsar	
grillbitar, tärningar på 25 mm	4-6	ost	2-3
räkor	1-2	skinka (kokt/rökt)	5-6
musslor	4-6	mellanmål	
nötkött		inbakad pizza (calzone)	8-9
filé	5-7	korv med bröd	2-3
utskuren biff	7-8	frukt	
hamburgare, 100 g	7-8	äpplen, halverade/skivade	6-8
grillbitar, tärningar på 25 mm	7-8	bananer, delade på längden	3-4
rumpstek	5-7	nektariner, halverade/skivade	3-5
korv	6-8	persikor, halverade/skivade	3-5
ryggbiff	7-9	ananas, skivad	3-7
T-benstek	8-9	grönsaker	
lamm		sparris	3-4
grillbitar, tärningar på 25 mm	7-8	auberginer skivade/tärnade	8-9
lammkotletter	4-6	lök, tunna skivor	5-6
kyckling/kalkon		paprikor tunna skivor	6-8
kycklingbröst, bitar	5-7	paprikor, dra av skinnet efter grillningen	2-3
kycklinglår	5-7	hela paprikor, penslade med olja	8
kalkonbröst, skivor	3-4	potatisar, skivade/tärnade	7-9





recept

-  = handfull
-  = matsked (15 ml)
-  = tesked (5 ml)
- g = gram
- ml = milliliter

panini med rökt makrill (1 portion)

- 2 röka makrillfiléer, grillade
- 3 skivor fullkornsbröd
- 4 halverade körsbärstomater
- 1  vattenkrasse

dressing:

- 2  crème fraiche
- ½  finrivet citronskal
- ½  citronjuice
- 1  svartpeppar

Blanda dressingen i en skål. Ställ den i kylskåpet i 2 timmar. Lägg bitar av makrillfiléer på en brödskiva, därefter tomatiskivor och vattenkrasse och lägg sedan på den andra brödskivan. Grilla i 2-3 minuter. Servera med dressing.

recept finns på vår webbsida:

<http://www.russellhobbs.com/ifu/551077>

figurer	4 oppsamlingsbakke	8 utløserknapp
1 håndtak	5 grillplater	9 varmeelementer
2 powerlampe (rød)	6 tapper	10 bryter
3 termostatlampe (grønn)	7 spor	

Les instruksjonene, oppbevar dem på et trygt sted, og send de med apparatet hvis du gir det videre. Fjern all emballasje før bruk.

VIKTIG SIKKERHETSTILTAK

Følg sikkerhetsinstruksene, inkludert

1 Dette apparatet kan brukes av barn fra åtte år og personer med nedsatte fysiske, sansende eller mentale evner eller manglende erfaring eller kunnskap hvis slike personer har fått opplæring eller blir holdt under oppsyn og forstår farene som er tilknyttet bruken av apparatet.

- Barn skal ikke leke med apparatet.
- Rengjøring og vedlikehold skal ikke utføres av barn med mindre de er over åtte år og holdes under oppsyn.
- Hold apparatet og ledningen utilgjengelig for barn under åtte år.

2 Ikke koble til apparatet via tidsbryter- eller fjernstyringssystem.

 Apparatets overflater vil bli varme.

3 Hvis kableen er skadet så må den bli erstattet av fabrikanten, servicekontoret eller andre som er kvalifiserte for å unngå fare.

 Ikke senk apparatet ned i væske.

4 Ikke bruk apparatet i nærheten av eller under brennbare stoffer (som f.eks. gardiner).

5 Sett apparatet på en stabil, flat og varmeherdet overflate.

6 Trekk ledningen helt ut fra ledningsplassen før du kobler grillen til stikkontakten.

7 Ikke pakk mat i plastfolie, plastposer (av polyetylen), eller metallfolie. Du vil ødelegge grillen og det er brannfarlig.

8 Ikke bruk apparatet til andre formål enn å lage mat.

9 Ikke bruk apparatet hvis det er skadet eller har mangler.

kun for bruk i hjemmet

FØR FØRSTEGANGSBRUK

Tørk av grillplatene med en fuktig klut.

FORBEREDELSE

1 Sentrer oppsamlingsbakken under fronten på grillen, slik at den fanger opp all avrenning.

2 Åpne grillen, tørk grillplatene med litt matolje eller smør, og lukk den.

 Ikke bruk smør med lavt fettinnhold - det kan brenne seg på grillen.

FORVARME

3 Ha kontakten i støpselet.

4 Ha bryteren på |. Strømlyset vil lyse så lenge apparatet er koblet til strømforsyningen.



- 5 Termostatlampen vil lyse når apparatet når driftstemperatur.
- 6 Den vil deretter kretse mellom på og av fordi termostaten vil jobbe med å holde temperaturen.



SETT MAT I GRILLEN

- 7 Åpne grillen når termostatlampen lyser.
- 8 Legg maten på den nedre grillplaten med en spatel eller tang, ikke bruk fingrene.
- 9 Ikke bruk noe av metall eller som er skarpt, du vil skade de ikke-klebende overflatene.
- 10 Lukk grillen.
- 11 Hengselet er tilpasset til å takle tykk eller merkelig formet mat.
- 12 Grillplatene bør være omtrent parallelle, for å unngå ujevn grilling.
- 13 Vent til maten er tilberedt.

FJERN MATEN

- 14 Kontroller at maten er godt tilberedt. Hvis du er i tvil, la maten ligge litt til.
- 15 Fjern den ferdigkokte maten med kjøkkenverktøy av tre eller plast.

STELL OG VEDLIKEHOLD

- 16 Ha bryteren på .
- 17 Dra ut kontakten fra apparatet og la det kjøle fullstendig ned før rensing og nedlagring.
- 18 Fjern en plate av gangen.
- 19 Trykk på utløserknappen og løft platen bort fra elementet.
- 20 Tørk av alle overflater med en ren fuktig klut.
- 21 Vask oppsamlingsbakken i varmt såpevann, eller i det øverste nivået i oppvaskmaskinen.
- 22 Ikke bruk avfettingsmiddel eller stålull med eller uten såpe.
 Du kan vaske disse delene i den øverste hyllen i oppvaskmaskinen.
 Du kan vaske disse delene i oppvaskmaskinen.

SLIK FESTER DU PLATENE

- 23 Fest en plate av gangen.
- 24 Sett tappene inn i sporene på hengselsiden av apparatet.
- 25 Trykk den andre platekanten inn i håndtaksiden for å låse den på plass.
- * På steder der de øverste og nederste platene kommer i kontakt, kan de ikke-klebende overflatene vise tegn til slitasje. Dette vil ikke påvirke grillens drift.

LEDNINGSPASS

- 26 Surr ledningen rundt ledningsplassen.

MILJØBESKYTTELSE

For å unngå miljømessige og helserelaterede problemer forbundet til farlige stoffer i elektriske og elektroniske varer, må ikke apparater merket med dette symbolet kastes sammen med vanlig avfall, men gjenvinnes, gjenbrukes eller resirkuleres.

steketid og matsikkerhet

Bruk disse steketidene kun som veiledende tider. De er for fersk eller helt tint mat, tilberedt med temperaturkontroll på medium temperatur. Når du tilbereder frossen mat, legg til 2-3 minutter for sjømat, og 3-6 minutter for kjøtt og fjørfe, avhengig av tykkelsen og tettheten av maten. Ved steking av ferdigpakket mat, følg eventuelle retningslinjer på pakken eller etiketten.

sjømat	min	svinekjøtt	min
laksefilet	3-4	koteletter, 12 mm	5-6
havabborfilet	3-5	skinkesteik	5-6
kveitebiff, 12-25 mm	6-8	grillspyd, 25 mm terninger	7-8
laksebiff, 12-25 mm	6-8	pølser	6-8
sverdfiskbiff, 12-25 mm	6-9	indrefilet, 12 mm	4-6
tunfiskbiff, 12-25 mm	6-8	smørbrød	
grillspyd, 25 mm terninger	4-6	ost	2-3
reker	1-2	skinke (kokt)	5-6
kamskjell	4-6	snacks	
storfekjøtt		calzone	8-9
filet	5-7	hot dogs	2-3
ryggbiff	7-8	frukt	
hamburger, 100 g	7-8	eple, halvert/skiver	6-8
grillspyd, 25 mm terninger	7-8	bananer, kuttet på langs	3-4
rundbiff	5-7	nektariner, halvert/skiver	3-5
pølser	6-8	ferskener, halvert/skiver	3-5
ytrefilet	7-9	ananas, skiver	3-7
T-Bone	8-9	grønnsaker	
lammekjøtt		asparges	3-4
grillspyd, 25 mm terninger	7-8	aubergine, skiver/terninger	8-9
ryggkoteletter	4-6	løk, tynn skive	5-6
kylling/kalkun		paprika, tynn skive	6-8
kyllingbryst	5-7	paprika, grill skillet	2-3
lår (kylling)	5-7	hele paprika pensles med olje	8
kalkunbryst i skiver	3-4	poteter, skiver/terninger	7-9

oppskrifter

 = håndfull

 = spiseskje (15 ml)

 = teskje (5 ml)

g = gram

ml = milliliter

røkt makrell-panini (1 porsjon)

2 kokt røkt makrellfileter

3 skiver med helkornbrød

4 cherrytomater, halvert

1  brønnkarse

dressing:

2  crème fraiche

½  sitronskall, revet

½  sitronsaft

1  sort pepper

Bland dressingen i en bolle. Sett i kjøleskap i 2 timer. Plasser makrellen på en brødslike, legg på tomat og brønnkarse, deretter legg på den andre skiven. Grill i 2-3 minutter. Strø dressingen over maten.



oppskrifter er tilgjengelig på vårt nettsted:

<http://www.russellhobbs.com/ifu/551077>

Lue käyttöohjeet, säilytä ne ja anna ne laitteen mukana, mikäli luovutat sen toiselle henkilölle. Poista kaikki pakkausmateriaali ennen käyttöä.

TÄRKEITÄ VAROTOIMIA

Seuraa perusvarotoimia, muun muassa seuraavia ohjeita:

- 1 Laitetta saavat käyttää yli 8-vuotiaat lapset ja henkilöt, joiden fyysinen, aistienvarainen tai henkinen toimintakyky on heikentynyt, tai joilla ei ole kokemusta ja tietoa, jos heitä valvotaan/ohjeistetaan, ja he ymmärtävät käyttöön liittyvät vaarat.
 - Lapset eivät saa leikkiä laitteella.
 - Lapset eivät saa puhdistaa tai tehdä hoitotoimia, jos he eivät ole yli 8-vuotiaita ja valvonnan alla.
 - Pidä laite ja kaapeli alle 8-vuotiaiden ulottumattomissa.
 - 2 Älä yhdistä laitetta ajastimen tai kauko-ohjauksjärjestelmän kautta.
-  Laitteen pinnat tulevat kuumiksi.
- 3 Jos sähköjohto on vahingoittunut, se pitää antaa valmistajan, tämän huoltopalvelun tai vastaavan pätevyyden omaavan henkilön vaihdettavaksi vaarojen välttämiseksi.
-  Älä upota laitetta nesteeseen.
- 4 Älä käytä laitetta lähellä syttyviä materiaaleja (esim. verhot) tai niiden alapuolella.
 - 5 Aseta laite vakaalla, tasaisella ja kuumuutta kestäväälle alustalle.
 - 6 Suorista johto täyteen pituuteen ennen kuin liität grillin verkkovirtaan.
 - 7 Älä kääri ruokaa muovikalvoon, polyteenipusseihin tai metallifolioon. Se vaurioittaa grilliä ja saattaa aiheuttaa tulipalovaaran.
 - 8 Älä käytä laitetta mihinkään muuhun tarkoitukseen kuin ruoanlaittoon.
 - 9 Älä käytä laitetta, jos se on vahingoittunut tai toimii huonosti.

vain kotikäyttöön

ENNEN ENSIMMÄISTÄ KÄYTTÖKERTAA

Pyöhi grillin levyt kostealla liinalla.

VALMISTELU

- 1 Kohdista rasvapelti grillin etuosan alle siten, että se kerää kaiken ylimenevän rasvan.
 - 2 Avaa grilli, levitä grillin levyille hieman ruokaöljyä tai voita, sulje grilli.
-  Älä käytä vähärasvaisia tuotteita – ne voivat palaa kiinni grilliin.

ESILÄMMITYS

- 3 Laita pistoke kiinni pistorasiaan.
- 4 Siirrä kytkin asentoon |. Virran merkkivalo palaa niin kauan, kun laite on kytketty verkkovirtaan.
- 5 Termostaatin merkkivalo palaa, kun laite on saavuttanut käyttölämpötilan.
- 6 Se syttyy ja sammuu sitten termostaatin toimiessa ja pitäessä lämpötilan tasaisena.

GRILLIN TÄYTTÄMINEN

- 7 Avaa grilli, kun termostaatin valo palaa.
- 8 Aseta ruoka grillin pohjalevyille lastalla tai pihdeillä, mutta ei sormin.
- 9 Älä käytä metallisia tai teräviä työkaluja. Ne vaurioittavat tarttumaton pintaa.

piirroksset	4 rasvapelti	8 vapautusnappi
1 kahva	5 grillilevyt	9 lämpöelementit
2 virran valo (punainen)	6 ulokkeet	10 katkaisija
3 termostaatin valo (vihreä)	7 kolot	

10 Sulje grilli.

11 Sarana soveltuu myös paksuille ja erikoisen muotoisille ruoille.

12 Grillilevyjen tulee olla täysin vierekkäin ja samalla tasolla epätasaisen grillaustuloksen välttämiseksi

13 Odota kunnes ruoka on valmista.

POISTA RUOKA GRILLISTÄ

14 Tarkista ruoan kypsytys. Jos epäilet, pidä vielä hetki grillissä.

15 Käytä ruoan poisottoon puisia tai muovisia työkaluja.

HOITO JA HUOLTO

16 Siirrä kytkin asentoon .

17 Irrota laite sähköverkosta ja anna sen jäähtyä ennen puhdistusta tai säilytykseen laittamista.

18 Irrota yksi levy kerrallaan.

19 Paina vapautusnappia ja nosta levy pois elementistä.

20 Pyyhi kaikki pinnat puhtaalla, kostealla liinalla.

21 Pese rasvapelti lämpimässä saippuavedessä tai astianpesukoneen yläkorissa.

22 Älä käytä kaapimia, teräsvillaa tai saippuasieniä.

 Voit pestä osat astianpesukoneen ylätasolla.

 Voit pestä nämä osat myös pesukoneessa.

LEVYJEN KIINNITTÄMINEN

23 Kiinnitä yksi levy kerrallaan.

24 Aseta ulokkeet laitteen saranapuolen koloihin.

25 Paina levyn toista reunaa kahvan puolelle lukitaksesi sen paikoilleen.

 Niistä paikoista, joissa ylä- ja alalevy koskettavat toisiaan, voi tarttumattomissa pinnoissa näkyä hieman kulumista. Tämä on puhtaasti kosmeettista eikä vaikuta grillin toimintaan.

JOHDON SÄILYTYS

26 Kierrä johto johdon säilytyksen ympärille.

YMPÄRISTÖN SUOJELU

 Jotta vältettäisiin ympäristölle ja terveydelle koituvat haitat, jotka johtuvat vaarallisista aineista sähkölaitteissa ja elektronisissa laitteissa, tällä symbolilla varustetut laitteet tulee heittää pois erillään lajittelemattomista jätteistä, ne on otettava talteen, käytettävä uudestaan ja kierrätettävä.

valmistusajat & turvallisuus



Käytä näitä ohjeellisia aikoja grillatessasi. Ne on tarkoitettu tuoreelle tai pakastetulle ruoalle, joka valmistetaan medium-kypsyyteen. Jos grillaat pakastettuja tuotteita, lisää 2–3 minuuttia kaloille ja äyriäisille ja 3–6 minuuttia lihalle ja kanalle riippuen valmistettavan ruoan paksuudesta.

Valmistaessasi esikäsiteltyjä ja pakattuja tuotteita, seuraa pakkauksen ohjeita.



kalat ja äyriäiset	min	sianliha	min
lohifilee	3-4	kylykset, 12mm	5-6
meribaskifilee	3-5	kinkku	5-6
Ruijan-pallas pala, 12–25 mm	6-8	vartaat, 25 mm kuutio	7-8
lohipala, 12–25 mm	6-8	makkarat	6-8
miekkakala, pala 12–25 mm	6-9	sisäfilee, 12mm	4-6
tonnikala 12–25 mm	6-8	leivät	
vartaat, 25 mm kuutio	4-6	juusto	2-3
katkaravut	1-2	kinkku (keitetty)	5-6
kampasimpukat	4-6	pikkuruoat	
naudanliha		calzonet	8-9
filee	5-7	hot dogit	2-3
kylki	7-8	hedelmät	
jauhelihapihvi, 100 g	7-8	omena, puolikas/viipale	6-8
vartaat, 25 mm kuutio	7-8	banaanit, pitkittäin puolitettu	3-4
naudanpaisti	5-7	nektariini, puolikas/viipale	3-5
makkarat	6-8	persikat, puolikas/viipale	3-5
fileeselkä	7-9	ananas, viipale	3-7
T-luupihvi	8-9	vihannekset	
lammas		parsa	3-4
vartaat, 25 mm kuutio	7-8	munakoiso, viipale/kuutio	8-9
lampaan kyljykset	4-6	sipuli, ohut viipale	5-6
kana/kalkkuna		paprika, ohut pala	6-8
broilerinrinta	5-7	paprikat, grillattavat ja kuorittavat	2-3
reidet (kana)	5-7	kokonaiset paprikat öljyllä voideltuina	8
kalkkunan rinta, siivuina	3-4	perunat, viipale/kuutio	7-9





reseptejä

-  = kuorallinen
-  = ruokalusikka (15ml)
-  = teelusikka (5ml)
- g = grammaa
- ml = millilitraa

panini savustetusta makrillista (1 annos)

- 2 savustettua makrillifilettä
- 3 viipaletta kokojyväleipää
- 4 cherry-tomaatteja puolitettuina
- 1  vesikrassia

kastike:

- 2  crème fraiche
- ½  sitruunan kuorta raastettuna
- ½  sitruunamehua
- 1  mustapippuria

Sekoita salaatti kulhossa. Laita jääkaappiin 2 tunniksi. Murena makrilli leipäviipaleen päälle, laita päälle tomaattia ja vesikrassia. Laita toinen leipäviipale päälle. Grillaa 2-3 minuuttia. Ripottele kastike päälle.

reseptejä on saatavissa kotisivuillamme:

<http://www.russellhobbs.com/ifu/551077>

иллюстрации	4 поддон	8 кнопка фиксатора
1 ручка	5 пластины гриля	9 нагревательные элементы
2 индикатор сети (красный)	6 вкладки	10 выключатель
3 индикатор термостата (зеленый)	7 разъемы	

Прочтите инструкции, сохраните их, при передаче сопроводите инструкцией. Перед применением изделия снимите с него упаковку.

ВАЖНЫЕ МЕРЫ ПРЕДОСТОРОЖНОСТИ

Следуйте основным инструкциям по безопасности, включая следующие:

1 Использование данного устройства детьми старше 8 лет, лицами с ограниченными физическими, сенсорными или умственными способностями, недостатком опыта или знаний допускается при условии контроля или инструктажа и осознания связанных рисков. Детям запрещено играть с устройством. Очистку и обслуживание устройства могут выполнять дети старше 8 лет при условии наблюдения взрослыми. Храните устройство и кабель в недоступном для детей до 8 лет месте.

2 Не подсоединяйте прибор через таймер или систему дистанционного управления.

 Поверхности прибора нагреваются.

3 Если кабель поврежден, он должен быть заменен производителем, сервисным агентом или другим квалифицированным лицом для предотвращения опасности.

 Не погружайте прибор в жидкость.

4 Не используйте прибор рядом с горючими материалами (например, занавесками) или под ними.

5 Устанавливайте прибор на устойчивую, горизонтальную, термостойкую поверхность.

6 Полностью размотайте кабель из кабельного отсека и лишь потом подключайте гриль к источнику питания.

7 Не заворачивайте пищевые продукты в полимерную пленку, полиэтиленовые пакеты или металлическую фольгу. Это может привести к повреждению гриля и вызвать возгорание.

8 Прибор предназначен только для приготовления пищи.

9 Не используйте прибор, если он поврежден или работает с перебоями.

только для бытового использования

ПЕРЕД ПЕРВЫМ ИСПОЛЬЗОВАНИЕМ ПРИБОРА

Протирайте пластины гриля влажной тканью.

ПРИГОТОВЛЕНИЕ

1 Для сбора стоков поместите поддон по центру под передней частью гриля.

2 Откройте гриль, смажьте пластины небольшим количеством масла для жарки или сливочного масла, затем закройте его.

 Не используйте маложирный маргарин – он может пригореть к грилю.



ПРЕДВАРИТЕЛЬНЫЙ НАГРЕВ

- 3 Вставьте вилку в розетку.
- 4 Установите переключатель в положение **I**. Индикатор питания будет светиться все время, пока прибор подключен к электросети.
- 5 Индикатор термостата светится, когда устройство нагревается до рабочей температуры.
- 6 Затем лампочка поочередно включается и выключается во время поддержания термостатом нужной температуры.

ЗАПОЛНЕНИЕ ГРИЛЯ

- 7 Когда индикатор термостата засветился, открывайте гриль.
- 8 Поместите пищевые продукты на нижнюю пластину гриля с помощью лопатки или щипцов, но не пальцами.
- 9 Не пользуйтесь металлическими или острыми предметами, которые могут повредить антипригарные поверхности.
- 10 Закройте гриль.
- 11 Чтобы легче было готовить толстые куски пищи или куски неправильной формы, предусмотрено шарнирное соединение.
- 12 Пластины гриля должны располагаться примерно параллельно, во избежание неравномерного приготовления.
- 13 Подождите, пока пища не приготовится.

ИЗВЛЕЧЕНИЕ ПИЩЕВЫХ ПРОДУКТОВ

- 14 Проверьте, готова ли пища. В случае сомнений увеличьте время приготовления еще на несколько минут.
- 15 Выньте приготовленную пищу с помощью деревянной или пластмассовой лопатки.

УХОД И ОБСЛУЖИВАНИЕ

- 16 Установите переключатель в положение **O**.
- 17 Отключите прибор и дайте ему остыть перед чисткой или хранением.
- 18 Снимайте по одной пластине за раз.
- 19 Нажмите кнопку фиксатора и снимите пластину в сторону от элемента.
- 20 Протрите поверхность чистой влажной тканью.
- 21 Вымойте поддон теплой мыльной водой или поместите на верхнюю решетку посудомоечной машины.
- 22 Не используйте металлические, проволочные мочалки или мыльные подушечки.

 Эти детали можно мыть на верхней полке посудомоечной машины.

 Эти детали можно мыть в посудомоечной машине.

УСТАНОВКА ПЛАСТИН

- 23 Устанавливайте по одной пластине за раз.
 - 24 Вставьте вкладки в разъемы на поворачивающейся стороне прибора.
 - 25 Нажмите на другой край пластины в направлении ручки, чтобы зафиксировать ее на месте.
-  В местах соприкосновения верхней и нижней пластины на антипригарных поверхностях могут появиться следы износа. Это только внешние признаки, не влияющие на работу гриля.

КАБЕЛЬНЫЙ ОТСЕК

- 26 Намотайте кабель на кабельный отсек.

ЗАЩИТА ОКРУЖАЮЩЕЙ СРЕДЫ

Для того чтобы избежать угроз для здоровья и окружающей среды из-за вредных веществ в электрических и электронных товарах, приборы, отмеченные данным символом, должны утилизироваться не как не отсортированные бытовые отходы, а как восстановленные или повторно использованные.

время приготовления и безопасность пищевых продуктов

Время приготовления указано приблизительно. Это время приводится для приготовления свежих или полностью размороженных пищевых продуктов, когда регулятор температуры установлен в среднее положение. При приготовлении замороженных продуктов добавьте 2-3 минуты для морепродуктов и 3-6 минут для мяса и птицы, в зависимости от толщины и плотности пищи.

При приготовлении фасованных пищевых продуктов следуйте указаниям на упаковке или этикетке.

морепродукты	min	свинина	min
филе лосося	3-4	отбивные, толщиной 12 мм	5-6
филе сибаса	3-5	окорок кусками	5-6
палтус кусками, размером 12-25 мм	6-8	шашлык, кубиками размером 25 мм	7-8
лосось кусками, размером 12-25 мм	6-8	сосиски	6-8
меч-рыба кусками, размером 12-25 мм	6-9	филе, толщиной 12 мм	4-6
тунец кусками, размером 12-25 мм	6-8	бутерброды	
шашлык, кубиками размером 25 мм	4-6	сыр	2-3
креветки	1-2	ветчина (вареная)	5-6
моллюски	4-6	закуски	
говядина		кальцоне	8-9
филе	5-7	булочки с горячей сосиской	2-3
филейная часть кусками	7-8	фрукты	
гамбургер, 100 г	7-8	яблоки, половинками/ломтиками	6-8
шашлык, кубиками размером 25 мм	7-8	бананы, продольными ломтиками	3-4
круглый бифштекс	5-7	нектарины, половинками/ломтиками	3-5
сосиски	6-8	персики, половинками/ломтиками	3-5
вырезка	7-9	ананас, ломтиками	3-7
бифштекс на косточке	8-9	овощи	
ягнятина		спаржа	3-4
шашлык, кубиками размером 25 мм	7-8	баклажан, ломтиками/кубиками	8-9
отбивные котлеты	4-6	лук, тонкими слоями	5-6
курица/индейка		перцы, тонкими ломтиками	6-8
куриная грудка кусками	5-7	перцы, обжарить, затем снять кожицу	2-3
бедрышки (куриные)	5-7	перцы целиком, смазаные	
индюшиная грудка, ломтиками	3-4	растительным маслом	8
		картофель, ломтиками/кубиками	7-9

рецепты

☞ = столовая ложка (15 мл)

☞ = чайная ложка (5 мл)

g = граммы

ml = миллилитры

☞ = горсть

панини с копченой скумбрией (1 порцию)

2 готовое филе копченой скумбрии

3 ломтики хлеба из цельнозерновой муки

4 помидоры «черри», половинки

1 ☞ водяной кресс

заправка:

2 ☞ крем-фреш

½ ☞ цедра лимона, тертая

½ ☞ лимонный сок

1 ☞ черный перец

Смешайте заправку в миске. Поставьте в холодильник на 2 часа. Расслоите скумбрию и поместите на ломтик хлеба, сверху положите помидоры и водяной кресс, затем добавьте другой ломтик хлеба. Поджаривайте в течение 2-3 минут. Сбрызните сверху заправкой.

рецепты можно найти на нашем веб-сайте:

<http://www.russellhobbs.com/ifu/551077>

Přečtěte si pokyny a uschovejte je. Pokud zařízení předáte dál, předejte ho i s návodem. Před použitím odstraňte všechny obaly.



DŮLEŽITÁ BEZPEČNOSTNÍ OPATŘENÍ

Dodržujte základní bezpečnostní pokyny, jako jsou:

- 1 Tento přístroj mohou používat děti ve věku od 8 let a osoby se sníženými fyzickými, sensorickými či mentálními schopnostmi nebo osoby, které výrobek nikdy nepoužívaly nebo jej neznají, pokud tak činí pod dozorem/byly poučeny a rozumí souvisejícím rizikům.
 - S přístrojem si nesmějí hrát děti.
 - Děti nesmějí provádět čištění a běžnou údržbu, pokud nedosáhly věku alespoň 8 let a nejsou-li pod dozorem.
 - Přístroj i kabel uchovávejte mimo dosah dětí mladších 8 let.
- 2 Přístroj nepřipojujte přes časovač nebo systém dálkového ovládání.

 Povrchy přístroje budou pálit.

3 Pokud je poškozený kabel, musí jej vyměnit výrobce, jeho servisní zástupce nebo osoba podobně kvalifikovaná, aby nedošlo k riziku.

 Neponořujte přístroj do kapaliny.

- 4 Přístroj nepoužívejte blízko či pod hořlavými materiály (např. záclonami).
- 5 Umístěte spotřebič na stabilní, rovnou plochu odolnou vůči teplotě.
- 6 Před zapojením grilu do sítě prvně zcela vymotejte kabel z navíječky.
- 7 Potraviny nebalte do plastových fólií, polyetylenových sáčků či alobalu. Poškodíte gril a hrozí nebezpečí vzniku požáru.
- 8 Přístroj nepoužívejte k žádným jiným účelům než k přípravě jídla.
- 9 Nepoužívejte spotřebič, je-li poškozen nebo se objevují poruchy.

jen pro domácí použití

 **PŘED PRVNÍM POUŽITÍM**

Grilovací plochy utřete vlhkým hadrem.

 **PŘÍPRAVA**

- 1 Odkapávací táč pod přední částí grilu dejte doprostřed, aby vše zachytil.
 - 2 Gril otevřete, vymažete grilovací plochy trochou oleje na vaření či máslem a pak gril zavřete.
- * Nepoužívejte nízkotučný tuk – mohl by na grilu vzplanout.

 **PŘEDEHŘÁTÍ**

- 3 Zasuňte zástrčku do zásuvky.
- 4 Přesuňte vypínač na I. Kontrolka připojení k síti svítí, pokud je zařízení připojeno k síti.
- 5 Po zahřátí přístroje na pracovní teplotu se rozsvítí kontrolka termostatu.
- 6 Střídavě se bude rozsvěcovat podle toho, jak bude spínat termostat, který udržuje nastavenou teplotu.

 **NAPLNĚNÍ GRILU**

- 7 Až se rozsvítí kontrolka termostatu, otevřete gril.
- 8 Potraviny umístěte na spodní grilovací plochu pomocí obrabečky nebo kleští, nikdy ne prsty.
- 9 Nepoužívejte žádné kovové či ostré předměty – poškodili byste protipřipalovací vrstvu.

nákresy	3 kontrolka termostatu (zelená)	7 otvory
1 držadlo	4 odkapávací tác	8 tlačítko pro uvolnění
2 kontrolka připojení k síti (červená)	5 grilovací plochy	9 topná tělesa
	6 jazýčky	10 vypínač

10 Gril zavřete.

11 Pánt grilu je řešen tak, že je možné grilovat tlusté či nezvykle tvarované potraviny.

12 Grilovací plochy by měly být k sobě souběžně, aby se jídlo připravilo stejnoměrně.

13 Čekejte, dokud nebude jídlo hotové.

VYJMUTÍ JÍDLA

14 Zkontrolujte, zda je udělané. Pokud si nejste jisti, dejte ho ještě na chvíli na gril.

15 Hotové jídlo vyjměte pomocí dřevěných či plastových nástrojů.

PÉČE A ÚDRŽBA

16 Přesuňte vypínač na .

17 Odpojte spotřebič a nechte jej vychladnout, než jej vyčistíte nebo uložíte.

18 Plotny snímejte jednu po druhé.

19 Stiskněte tlačítko pro uvolnění a plotnu z topného tělesa sejměte.

20 Všechny plochy otřete čistým vlhkým hadrem.

21 Odkapávací tác umyjte v teplé mýdlové vodě nebo v první přihrádce myčky.

22 Nepoužívejte drátěnku, ocelovou vlnu či čistící houbu obsahující mýdlo.

 Tyto díly můžete umýt v horním koši myčky na nádobí.

 Tyto díly můžete umýt v myčce na nádobí.

NASAZOVÁNÍ PLOTEN

23 Plotny nasazujte jednu po druhé.

24 Jazýčky nasadte do otvorů umístěných na kloubové straně zařízení.

25 Druhý okraj plotny zatlačte ke straně s držadlem, aby zapadla na místo.

 V místech, kde se setkává horní grilovací plocha se spodní, se mohou vyskytovat známky opotřebení. Jde pouze o kosmetickou vadu a na provoz grilu to vliv nemá.

NAVÍJEDLO

26 Omotejte kabel kolem navíjedla.

OCHRANA ŽIVOTNÍHO PROSTŘEDÍ

Aby nedošlo k ohrožení zdraví a životního prostředí vlivem nebezpečných látek obsažených v elektrických a elektronických produktech, spotřebiče označené tímto symbolem nesmějí být vhazovány do směsného odpadu, ale je nutno je obnovit, znovu použít nebo recyklovat.

časy přípravy a bezpečnost potravin

Uvedené časy používejte jen jako vodítko. Jsou určeny pro čerstvé nebo zcela rozmražené potraviny s tím, že teplota je nastavena na střední hodnotě. Při přípravě mražených potravin přidejte u plodů moře 2-3 minuty, u masa a drůbeže 3-6 minut, a to v závislosti na tloušťce a hutnosti daných potravin.

Při přípravě balených potravin následujte pokyny uvedené na obalu či etiketě.



plody moře	min	vepřové	min
filet z lososa	3-4	plátky, 12 mm	5-6
filet z vlkouše	3-5	šunkový steak 5-6	
steak z plátýze, 12-25 mm	6-8	kebab, 25 mm kostka	7-8
steak z lososa, 12-25 mm	6-8	klobásy	6-8
steak z mečouna, 12-25 mm	6-9	kotleta, 12 mm	4-6
steak z tuňáka, 12-25 mm	6-8	sendviče	
kebab, 25 mm kostka	4-6	sýr	2-3
krevety	1-2	šunka (vařená)	5-6
mušle	4-6	svačina	
hovězí		calzone	8-9
filet	5-7	hot dog	2-3
steak z roštěnce	7-8	ovoce	
burger, 100 g	7-8	jablko, na poloviny/plátky	6-8
kebab, 25 mm kostka	7-8	banány rozkrojené podélně	3-4
steak z kýty	5-7	nektarinky, na poloviny/plátky	3-5
klobásy	6-8	broskve, na poloviny/plátky	3-5
svíčková	7-9	ananas, plátky	3-7
T-bone steak (bederní část vysokého roštěnce s kostí ve tvaru T)	8-9	zelenina	
jehněčí		chřest	3-4
kebab, 25 mm kostka	7-8	lilek, na plátky/kostky	8-9
plátky roštěnce	4-6	cibule, tenké plátky	5-6
kuřecí/krůtí		paprika, tenké plátky	6-8
kousky kuřecích prs	5-7	paprika, ogrilovat slupku	2-3
(kuřecí) stehna	5-7	celé papriky potřené olejem	8
krůtí prsa na plátky	3-4	brambory, na plátky/kostky	7-9

recepty

 = hrst

 = polévková lžice (15 ml)

 = čajová lžička (5 ml)

g = gramy

ml = mililitry

panini s uzenou makrelou (pro 1 osobu)

2 vařené uzené filety z makrely

3 krajíce celozrnného chleba

4 rajčata cherry nakrájená na poloviny

1  řeřicha

dressing:

2  crème fraiche

½  citrónová kůra nastrouhaná

½  citrónová šťáva

1  černý pepř

Dressing promíchejte v míse. Dejte na 2 hodiny vychladit do lednice. Kousky makrely dejte na krajíc chleba, nahoru dejte rajčata a řeřichu, pak přiklopte druhým krajícem. Grilujte 2-3 minuty. Na připravené jídlo naneste dressing.

recepty naleznete na našich internetových stránkách:

<http://www.russellhobbs.com/ifu/551077>

nákresy	3 svetielko termostatu (zelené)	7 otvory
1 rukoväť	4 odkvapkávacia táčňa	8 tlačidlo na uvoľnenie
2 svetielko zapnutia (červené)	5 grilovacie platne	9 ohrievacie telesá
	6 ušká	10 spínač

Prečítajte si pokyny a odložte tak, aby ste ich mohli priložiť pri prípadnom odovzdaní výrobku niekomu inému. Pred použitím odstráňte všetky obaly.

DÔLEŽITÉ BEZPEČNOSTNÉ OPATRENIA

Dodržujte základné bezpečnostné opatrenia, vrátane:

- 1 Tento prístroj môžu používať deti od 8 rokov a osoby so zníženými fyzickými, zmyslovými alebo psychickými schopnosťami alebo nedostatkom skúseností a vedomostí ak sú pod dozorom/poučení a sú si vedomí s tým spojených rizík.
 - Deti sa s prístrojom nemajú hrať. Čistenie a používateľská údržba nemajú byť vykonávané deťmi ak nie sú staršie ako 8 rokov a pod dozorom. Prístroj a elektrickú šnúru uchovávajte mimo dosahu detí mladších ako 8 rokov.

- 2 Nepripájajte prístroj pomocou časovača alebo systému diaľkového ovládania.

 Povrchy spotrebiča budú horúce.

- 3 Ak je prívodný kábel poškodený, musí byť vymenený výrobcom, jeho servisným technikom alebo iným kvalifikovaným odborníkom, aby nedošlo k riziku.

 Neponárajte spotrebič do tekutiny.

- 4 Nepoužívajte spotrebič v blízkosti alebo pod horľavými materiálmi (napr. záclonami).
- 5 Spotrebič postavte na stabilný, vodorovný a teplu odolný povrch.
- 6 Pred zapojením grilu do elektrickej siete odviňte celý kábel z úložného priestoru.
- 7 Nebaľte potraviny do plastikovej fólie, polyetylénových sáčkov alebo alobalu. Poškodíte gril a môžete spôsobiť riziko požiaru.
- 8 Nepoužívajte prístroj na žiadny iný účel okrem prípravy jedla.
- 9 Nepoužívajte tento spotrebič, ak je poškodený alebo má poruchu.

len na domáce použitie

 **PRED PRVÝM POUŽITÍM**

Grilovacie platne utrite vlhkou utierkou.

 **PRÍPRAVA**

- 1 Odkvapkávaciu táčňu umiestnite do stredu pod prednú časť grilu, aby zachytávala prípadnú nadbytočnú šťavu.
- 2 Otvorte gril, grilovacie platne potrite trochu kuchynského oleja alebo masla, potom ho zatvorte.
- * Nepoužívajte nízkoúčinnú nátierku – môže na grile prihorieť.

 **PREDHRIATIE**

- 3 Vložte zástrčku do zásuvky na stene.
- 4 Spínač zapnite do polohy |. Svetelná kontrolka napájania svieti pokiaľ je prístroj zapojený do siete.



- 5 Keď prístroj dosiahne pracovnú teplotu, svetielko termostatu bude svietiť.
- 6 Potom bude cyklicky zapínať a zhasínať podľa toho, ako bude pracovať termostat pri udržiavaní teploty.

NAPLNENIE GRILU

- 7 Keď svetielko termostatu zasvieti, otvorte gril.
- 8 Potraviny poukladajte na spodnú grilovaciu platňu pomocou obracačky alebo klieští, nie prstami.
- 9 Nepoužívajte nič kovové alebo ostré, aby ste nepoškodili neprilhavé povrchy.
- 10 Zatvorte gril.
- 11 Kĺb je upravený tak, aby si poradil s hrubými aj nepravidelne tvarovanými kusmi jedla.
- 12 Grilovacie platne by mali byť zhruba rovnobežne, aby bolo jedlo prepečené rovnomerne.
- 13 Počkajte, kým sa jedlo nedopecie.

JEDLO VYBERTE

- 14 Skontrolujte, či je jedlo hotové. Ak máte pochybnosti, grilujte ho ešte o čosi dlhšie.
- 15 Hotové jedlo vyberajte pomocou dreveného alebo plastového náradia.

STAROSTLIVOSŤ A ÚDRŽBA

- 16 Spínač zapnite do polohy .
- 17 Spotrebič odpojte a nechajte ho vychladnúť pred čistením alebo pred uskladnením.
- 18 Vyberajte naraz iba jednu platňu.
- 19 Stlačte tlačidlo na uvoľnenie a platňu nadvihnite z ohrievacieho telesa.
- 20 Všetky povrchy utrite čistou vlhkou utierkou.
- 21 Odkvapkávaciu táčnu umyte v teplej vode so saponátom, alebo vo vrchnom koši umývačky riadu.
- 22 Nepoužívajte škrabky, drôtenky alebo hubky na umývanie so saponátom.

 Tieto súčasti môžete umývať v hornom koši umývačky riadu.

 Tieto časti môžete umývať v umývačke riadu.

ZAKLADANIE PLATŇÍ

- 23 Zakladajte naraz iba jednu platňu.
 - 24 Ušká vložte do otvorov na strane prístroja s pántmi.
 - 25 Zatlačte druhú stranu platne do strany s rukoväťou, aby ste ju uchytili na mieste.
-  V miestach, kde dochádza k dotyku medzi spodnou a vrchnou platňou môžu neprilhavé povrchy vykazovať známky opotrebenia. Toto je iba kozmetická chyba, a nemá vplyv na správne fungovanie grilu.

ÚLOŽNÉ MIESTO NA KÁBEL

- 26 Zviňte kábel okolo úložného miesta na kábel.

OCHRANA ŽIVOTNÉHO PROSTREDIA

Aby nedošlo k ohrozeniu zdravia a životného prostredia vplyvom nebezpečných látok v elektrických a elektronických produktoch, nesmú byť spotrebiče označené týmto symbolom likvidované s netriedeným komunálnym odpadom. Je nutné ich triediť, znova použiť alebo recyklovať.

časy prípravy & bezpečnosť potravín

Tieto časy používajte výlučne ako orientačné. Týkajú sa čerstvých alebo úplne rozmrazených potravín, ktoré sú pripravované pri strednej teplote. Pri používaní mrazených potravín pridajte 2 – 3 minúty pre morské plody, 3 – 6 minút pre mäso a hydinu, a to v závislosti od hrúbky a konzistencie jedla.

Pri príprave zabalených potravín sa riadte návodom na balení alebo nálepke.

morské plody	min	bravčové	min
filet z lososa	3-4	rezne, 12 mm	5-6
filet z morského okúňa	3-5	rezne zo šunky	5-6
steak z halibuta, 12-25 mm	6-8	kebaby, veľkosť kocky 25 mm	7-8
steak z lososa, 12-25 mm	6-8	klobásy	6-8
steak z mečúňa, 12-25 mm	6-9	sviečková, 12 mm	4-6
steak z tuniaka, 12-25 mm	6-8	sendviče	
kebaby, kocka veľkosti 25 mm	4-6	syrový	2-3
krevety	1-2	šunkový (tepelne upravený)	5-6
mušle	4-6	rýchle jedlá	
hovädzie		Calzone (plnená taštička)	8-9
rezeň	5-7	hot dogy	2-3
steak z roštenky	7-8	ovocie	
hamburger, 100 g	7-8	jablko, polovica/kúsok	6-8
kebaby, kocky veľkosti 25 mm	7-8	banány, rozkrojené po dĺžke 3-4	
rezeň z pleca	5-7	nektarinky, polovica/kúsok	3-5
párky	6-8	broskyne, polovica/kúsok	3-5
sviečková	7-9	ananás, kúsok	3-7
kotleta	8-9	zelenina	
jahňacie		špargľa	3-4
kebaby, kocky veľkosti 25 mm	7-8	baklažán, plátok/kocka	8-9
rezne z karé 4-6		cibule, nakrájané na tenko	5-6
kura/morka		papriky, nakrájané na tenko	6-8
kúsky kuracích prs	5-7	papriky, ugrilujte a potom stiahnite kožu	2-3
stehná (kura)	5-7	celé papriky potreté olejom	8
morčacie prsia, plátky	3-4	zemiaky, plátok/kocka	7-9

recepty (Slovenčina)

 = za hrst

 = polievková lyžica (15ml)

 = čajová lyžička (5ml)

g = gramov

ml = mililitrov

panini (sendvič) s údenou makrelou (1 porcia)

2 uvarené filety z údenej makrely

3 krajce celozrného chleba

4 paradajky cherry, rozkrojené napoly

1  žeruchy

dressing:

2  hustej kyslej smotany (28%)

½  citrónovej kôry, postrúhanej

½  citrónová šťava

1  čierne korenie

V nádobe rozmiešajte dressing. Nechajte 2 hodiny v chladničke. Makrely rozoberte na malé kúsky na krajec chleba, položte na ňu paradajky a žeruchu, potom pridajte ďalší krajec. Grilujte 2-3 minúty. Pokropte dressingom.

recepty nájdete na našej webstránke:

<http://www.russellhobbs.com/ifu/551077>

Instrukcję należy przeczytać, zachować, przekazać kolejnemu użytkownikowi, jeśli odstępujemy urządzenie innej osobie. Wyjmij z opakowania przed użyciem.

WSKAZÓWKI DOTYCZĄCE BEZPIECZEŃSTWA

Postępuj zgodnie ze wskazówkami dotyczącymi bezpieczeństwa, między innymi:

1 Urządzenie może być użytkowane przez dzieci w wieku od 8 lat i starsze oraz osoby o ograniczonej sprawności fizycznej, czuciowej lub psychicznej lub osoby niemające doświadczenia lub znajomości urządzenia, jeśli odbywa się to pod nadzorem / z instruktążem, oraz są świadome istniejących zagrożeń.

- Dzieci nie powinny bawić się urządzeniem.
- Dzieci nie powinny czyścić i obsługiwać urządzenia, o ile nie są starsze niż 8 lat i są nadzorowane.
- Przechowuj urządzenie i przewód zasilania w miejscu niedostępnym dla dzieci w wieku poniżej 8 lat.

2 Nie podłączaj urządzenia za pomocą regulatora czasowego lub zdalnego sterowania.

 Powierzchnie urządzenia rozgrzewają się.

3 Jeżeli przewód zasilający ulegnie uszkodzeniu, powinien być wymieniony przez producenta, jego serwis techniczny lub specjalistyczny zakład naprawczy w celu uniknięcia zagrożenia.

 Nie zanurzaj urządzenia w cieczy.

- 4 Nie używaj urządzenia w pobliżu materiałów łatwopalnych (np. firanek).
- 5 Ustaw urządzenie na stabilnej, równej i termoodpornej powierzchni.
- 6 Przed podłączeniem grilla do gniazdka całkowicie odwiń kabel ze schowka na kabel.
- 7 Nie owijaj żywności w przezroczystą folię lub folię aluminiową i nie wkładaj do torby z polietylenu. Grill ulegnie uszkodzeniu i może dojść do pożaru.
- 8 Nie używaj urządzenia do innych celów niż przygotowywanie potraw.
- 9 Nigdy nie używaj uszkodzonego urządzenia lub jeśli zaczęło wadliwie działać.

tylko do użytku domowego

PRZED PIERWSZYM UŻYCIEM

Przeczytaj płyty grilla wilgotną szmatką.

PRZYGOTOWANIE

- 1 Ustaw tackę ociekową centralnie z przodu kratki, aby zbierała wszystkie płyny
- 2 Otwórz grill, przesmaruj płyty odrobiną oleju jadalnego lub masła, a następnie zamknij grill.
-  Nie rozprowadzaj substancji z niską zawartością tłuszczu - mogą zapalić się na urządzeniu.

WSTĘPNE PODGRZANIE

- 3 Włóż wtyczkę w gniazdko sieciowe.
- 4 Przesuń wyłącznik na I. Lampka zasilania będzie świecić tak długo, jak długo urządzenie jest podłączone do zasilania.
- 5 Lampka termostatu zaświeci się, gdy urządzenie osiągnie odpowiednią temperaturę.
- 6 Będzie to następować w cyklu włączony/wyłączony, gdy termostat pracuje, aby utrzymać temperaturę.

rysunki	3 lampka termostatu (zielona)	7 szczeliny
1 uchwyty	4 tacka ociekowa	8 przycisk zwalniający
2 lampka zasilania (czerwona)	5 płyty grilla	9 grzałki
	6 występy	10 wyłącznik

WŁÓŻ DO GRILLA

- 7 Gdy zaświeci się lampka termostatu, otwórz grilla.
- 8 Ułóż żywność na dolnej płycie grilla przy pomocy łopatki lub szczypiec, a nie palców.
- 9 Nie używaj niczego metalowego lub ostrego, powierzchnia nieprzywierająca ulegnie uszkodzeniu.
- 10 Zamknij grill.
- 11 Zawias przegubowy jest dostosowany do produktów żywnościowych grubych lub o nietypowym kształcie.
- 12 Płyty grilla powinny być mniej więcej równoległe, aby uniknąć nierównomiernego opiekania.
- 13 Zaczekaj, aż jedzenie będzie gotowe.

WYJMIJ JEDZENIE

- 14 Sprawdź, czy jedzenie jest gotowe. Jeśli masz wątpliwości, opiekaj nieco dłużej.
- 15 Gotowe potrawy wyjmij narzędziami kuchennymi z drewna lub plastiku.

KONSERWACJA I OBSŁUGA

- 16 Przesuń wyłącznik na .
- 17 Przed czyszczeniem lub odstawieniem urządzenia wyłącz wtyczkę zasilania z gniazdka.
- 18 Zdejmij jedną płytę na raz.
- 19 Naciśnij przycisk zwalniający, podnieś i zdejmij płytę z grzałki.
- 20 Wytrzyj wszystkie powierzchnie czystą wilgotną szmatką.
- 21 Umyj tackę ociekową w ciepłej wodzie z mydłem lub na górnej półce zmywarki do naczyń.
- 22 Nie używaj środków do szorowania, wełny drucianej, ani mydła w kostce.

 Te części możesz myć na górnej półce zmywarki.

 Te części można myć w zmywarce.

ZAKŁADANIE PŁYT

- 23 Zakładaj jedną płytę na raz.
- 24 Nałóż występy na szczeliny od strony zawiasów urządzenia
- 25 Aby płytę zablokować, drugą krawędź płyty wciśnij od strony uchwytu.
- ★ W miejscach, gdzie płyta górna styka się z dolną, powierzchnie nieprzywierające mogą wykazywać ślady zużycia. Jest to efekt czysto kosmetyczny i nie wpływa na działanie grilla.

SCHOWEK NA KABEL

- 26 Owiń przewód wokół schowka na kabel.

OCHRONA ŚRODOWISKA

Zużyte urządzenie oddaj do odpowiedniego punktu składowania, gdyż znajdujące się w urządzeniu niebezpieczne składniki elektryczne i elektroniczne mogą być zagrożeniem dla środowiska. Nie wyrzucaj wraz z odpadami komunalnymi.

czasy przyrządzania i bezpieczeństwo żywności

Podane czasy przyrządzania mają wyłącznie charakter ogólnych wskazówek. Dotyczą one produktów spożywczych świeżych lub całkowicie rozmrożonych, przyrządzanych w średnich temperaturach. Podczas przyrządzania mrożonek, dodać 2-3 minuty do owoców morza, i 3-6 minut na mięso i drób, w zależności od grubości i gęstości produktów.

Przy przyrządzaniu produktów w opakowaniach jednostkowych, wypełnić wszelkie wskazówki na opakowaniu lub etykiecie.



	min	wieprzowina	min
owoce morza			
filet z łososia	3-4	kotlety, 12mm	5-6
filet z okonia morskiego	3-5	stek z szynki	5-6
stek z halibuta, 12-25mm	6-8	kebaby, kostka 25mm	7-8
stek z łososia, 12-25mm	6-8	kiełbasy	6-8
stek z miecznika, 12-25mm	6-9	połędwica, 12mm	4-6
stek z tuńczyka, 12-25mm	6-8	kanapki	
kebaby, kostka 25mm	4-6	ser	2-3
krewetka	1-2	szynka (gotowana)	5-6
przegrzebek	4-6	przekąski	
wołowina		Calzoni	8-9
filet	5-7	Hot dog	2-3
stek z połędwicy	7-8	owoce	
hamburger, 100g	7-8	jabłko, połowa / plaster	6-8
kebaby, kostka 25mm	7-8	banan, plaster w długości	3-4
stek z udźca	5-7	nektarynki, połowa / plaster	3-5
kiełbasy	6-8	brzoskwinie, połowa / plaster	3-5
połędwica	7-9	ananas, plaster	3-7
T-bony	8-9	warzywa	
jagnięcina		szparagi	3-4
kebaby, kostka 25mm	7-8	bakłażan, plaster / kostka	8-9
kotlety z połędwicy	4-6	cebula, cienki plaster	5-6
kurczak / indyk		papryką, cienki plaster	6-8
pierś kurczaka w kawałkach	5-7	papryka, grillowanie, następnie zdjęcie skóry	2-3
udka (z kurczaka)	5-7	cała papryka posmarowana oliwą	8
pierś z indyka, w plastrach	3-4	ziemniaki, plaster / kostka	7-9

przepisy kulinarne

☞ = łyżka stołowa (15ml)

☞ = łyżeczka (5 ml)

g = gramy

ml = mililitry

☞ = garść

wędzona makreła panini (1 porcja)

2 gotowane wędzone filety z makreli

3 kromki razowego chleba

4 pomidory cherry, połówki

1 ☞ rzeżucha

sos:

2 ☞ śmietana "crème fraiche"

½ ☞ skórka z cytryny, starta

½ ☞ sok z cytryny

1 ☞ czarny pieprz

Wymieszać sos w misce. Schłodzić w lodówce przez 2 godziny. Rozłożyć makrelę na kromce chleba, na wierzchu ułożyć pomidory i rzeżuchę, a następnie dodać inne warstwy. Grilluj przez 2-3 minuty. Połączyć sosem.

przepisy są dostępne na naszej stronie internetowej:

<http://www.russellhobbs.com/ifu/551077>

crteži	4 posuda za kapanje	8 tipka za otpuštanje
1 ručka	5 ploče roštilja	9 grijači
2 svjetlo napajanja (crveno)	6 jezičci	10 prekidač
3 svjetlo termostata (zeleno)	7 utori	

Pročitajte upute, držite ih na sigurnom mjestu, prosljedite ih ako dajete uređaj. Uklonite cijelo pakiranje prije uporabe.

VAŽNE SIGURNOSNE MJERE

Poštujte osnovne sigurnosne mjere, uključujući slijedeće:

- 1 Ovaj uređaj mogu koristiti djeca od 8 godina pa na više i osobe smanjenih tjelesnih, osjetilnih ili mentalnih sposobnosti ili osobe koje ne raspolažu iskustvom i znanjem ako su pod nadzorom ili rade po uputama, te razumiju uključene opasnosti. Djeca se ne smiju igrati s uređajem. Čišćenje i održavanje ne smiju vršiti djeca ako nisu starija od 8 godina i moraju biti pod nadzorom. Držite uređaj i kabel van dosega djece mlađe od 8 godina.
- 2 Nemojte priključivati uređaj putem tajmera ili sustava za daljinsko upravljanje.

 Površine uređaja će postati vruće.

3 Ako je kabel oštećen, radi izbjegavanja opasnosti, mora ga zamijeniti proizvođač, ovlaštenu servis ili osoba slične stručnosti.

 Nemojte uranjati uređaj u tekućinu.

- 4 Nemojte koristiti uređaj blizu ili ispod zapaljivih materijala (npr. zavjesa).
- 5 Postavite uređaj na stabilnu, ravnu površinu, otpornu na toplinu.
- 6 Prije nego što ukopčate roštilj u utičnicu električne struje, potpuno odmotajte kabel iz njegovog spremišta.
- 7 Nemojte stavljati namirnice u plastičnu foliju, polietilenske vrećice ili aluminijsku foliju. Time može doći do oštećenja roštilja i može se izazvati požar.
- 8 Nemojte koristiti uređaj u bilo koju drugu svrhu osim za pečenje hrane.
- 9 Nemojte koristiti uređaj ako je oštećen ili neispravan.

isključivo za kućnu uporabu

PRIJE PRVE UPORABE

Vlažnom krpom obrišite ploče roštilja.

PRIPREMA:

- 1 Postavite posudu za kapanje točno ispod prednjeg dijela roštilja, da bi se prikupila sva masnoća.
- 2 Otvorite roštilj, premažite ploče s malo jestivog ulja ili maslaca i potom ga zatvorite.
- * Nemojte koristiti posne premaze jer mogu izgorjeti na roštilju.

PRETHODNO ZAGRIJAVANJE

- 3 Stavite utikač u utičnicu.
- 4 Pomjerite prekidač prema oznaci |. Svjetlo napajanja će svijetliti dokle god je uređaj spojen na dovod električne energije.
- 5 Termostat će svijetliti kad uređaj postigne radnu temperaturu.
- 6 Zatim će se u ciklusima uključivati i isključivati kako termostat radi da održi temperaturu.



STAVLJANJE NAMIRNICA NA ROŠTILJ

- 7 Kad zasvijetli svjetlo termostata, otvorite grill.
- 8 Postavite hranu na donju ploču roštilja uz pomoć lopatice ili hvataljki, nemojte to raditi prstima.
- 9 Nemojte koristiti metalna ili oštra pomagala, koja mogu oštetiti neprijanjajuće površine.
- 10 Zatvorite roštilj.
- 11 Šarka je oblikovana na način da može podnijeti debele komade hrane ili namirnice neobičnih oblika.
- 12 Ploče roštilja trebaju biti otprilike paralelne, da bi se izbjeglo neravnomjerno pečenje.
- 13 Sačekajte dok se hrana ne ispeče.

VAĐENJE NAMIRNICA

- 14 Provjerite je li hrana pečena. Ako niste sigurni, nastavite još malo s pečenjem.
- 15 Izvadite pečenu hranu uz pomoć drvenih ili plastičnih kuhinjskih pomagala.

ČIŠĆENJE I ODRŽAVANJE

- 16 Pomjerite prekidač prema oznaci .
- 17 Prije čišćenja i pospremanja uređaja, iskopčajte ga iz utičnice i ostavite da se ohladi.
- 18 Skinite ploče jednu po jednu.
- 19 Pritisnite tipku za otpuštanje i skinite ploču s elementa.
- 20 Obrišite sve površine čistom vlažnom krpom.
- 21 Operite posudu za kapanje u toploj sapunici ili na gornjoj rešetki perilice za posuđe.
- 22 Nemojte koristiti ribalice, metalnu žicu ili jastučice sa sapunicom.

 Te dijelove možete prati u perilici na gornjoj rešetki.

 Te dijelove možete prati u perilici.

POSTAVLJANJE PLOČA

- 23 Postavite ploče jednu po jednu.
 - 24 Umetnite jezičke u utore na šarkama uređaja.
 - 25 Pritisnite drugi rub ploče na strani ručke, kako biste je blokirali u mjesto.
-  Na mjestima kontakta između gornje i donje ploče, na neprijanjajućim površinama mogu se pojaviti znakovi habanja. Radi se samo o estetskim promjenama koje ne utječu na rad roštilja.

SPREMIŠTE KABLA

- 26 Omotajte kabel oko spremišta kabela.

ZAŠTITA OKOLIŠA

 Da bi se izbjegle štetne posljedice na okoliš i zdravlje zbog opasnih supstanci u električnim i elektronskim proizvodima, svi uređaji obilježeni ovim simbolom ne smiju se zbrinjavati kao nerazvrstani komunalni otpad, već se moraju prikupiti, ponovno koristiti ili reciklirati.

vrijeme pečenja i sigurnost hrane

Ova vremena pečenja služe samo za orijentaciju. Odnose se na svježu ili potpuno odmrznutu hranu, pečenu na srednjoj temperaturi. Kad pečete zamrznutu hranu dodajte 2-3 minuta za morske plodove i 3-6 minuta za meso i perad, ovisno o debljini i gustoći hrane. Kad pečete prethodno pakiranu hranu, slijedite smjernice na pakiranju ili etiketi.

	min	svinjetina	min
morski plodovi			
file od lososa	3-4	kotleti, 12 mm	5-6
file od brancina	3-5	odrezak dimljene šunke	5-6
odrezak konjskog jezika, 12-25 mm	6-8	ražnjići, kockica od 25 mm	7-8
odrezak lososa, 12-25 mm	6-8	kobasice	6-8
odrezak sabljarkke, 12-25 mm	6-9	pisanica, 12 mm	4-6
odrezak tunjevine, 12-25 mm	6-8	sendvići	
ražnjići, kockica od 25 mm	4-6	sir	2-3
škampi	1-2	šunka (kuhana)	5-6
Jakobove kapice	4-6	zakuske	
govedina		calzone	8-9
file	5-7	hot dogovi	2-3
odrezak od butine	7-8	voće	
hamburger, 100 g	7-8	jabuka, polovina/kriška	6-8
ražnjići, kockica od 25 mm	7-8	banane, uzdužna kriška	3-4
okrugli odrezak	5-7	nektarine, polovina/kriška	3-5
kobasice	6-8	breskve, polovina/kriška	3-5
pečenica	7-9	ananas, kriška	3-7
odrezak s kostima	8-9	povrće	
janjetina		šparoge	3-4
ražnjići, kockica od 25 mm	7-8	patlidžan, kriška/kockica	8-9
kotleti (odresci)	4-6	luk, tanka ploška	5-6
piletina/puretina		paprika, tanka kriška	6-8
komadi pilećih prsa	5-7	paprike, pečene na roštilju i oguljene	2-3
pileći zabatci	5-7	cijele paprike, premazane uljem	8
pureća prsa, rezana	3-4	krumpiri, kriška/kockica	7-9

recepti (Hrvatski)

 = pregršt

 = žlica (15 ml)

 = čajna žličica (5 ml)

g = gram

ml = mililitri

sendvići s dimljenom skušom (za 1 porciju)

2 kuhana fileta od dimljene skuše

3 kriške kruha od integralnog pšeničnog brašna

4 prepolovljene „cherry“ rajčice

1  potočarke

začin:

2  crème fraiche (francuskog kiselog vrhnja)

½  ribane limunove korice

½  soka od limuna

1  crnog papra

Izmiješajte začine u zdjeli. Ostavite u hladnjaku 2 sata. Izrežite skušu na listiće i stavite je na krišku kruha, odozgo stavite rajčice i potočarku, potom dodajte drugu krišku. Roštiljajte 2-3 minuta. Poprskajte začin preko hrane.

recepti su dostupni na našoj web stranici:

<http://www.russellhobbs.com/ifu/551077>

Preberite navodila, jih shranite na varnem in jih predajte skupaj z napravo, če jo posredujete naprej. Pred uporabo odstranite vso embalažo.

POMEMBNA VAROVALA

Sledite osnovnim varnostnim ukrepom, vključno z:

1 To napravo smejo uporabljati otroci, stari najmanj 8 let, in osebe z zmanjšanimi fizičnimi, čutnimi ali duševnimi sposobnostmi ali s pomanjkljivimi izkušnjami in znanjem, če so pri tem pod nadzorom/dobijo navodila in razumejo s tem povezana tveganja.

- Otroci se z napravo ne smejo igrati.
- Otroci ne smejo čistiti in vzdrževati naprave, če niso starejši od 8 let ter pod nadzorom.
- Napravo in kabel varujte pred dosegom otrok, mlajših od 8 let.

2 Te naprave ne smete priključite na časovnik ali sistem za daljinsko upravljanje.

 Površine naprave se segrejejo.

3 Če je kabel poškodovan, ga mora zamenjati proizvajalec, njegov servisni zastopnik ali kdo s podobnimi pooblastili, da se prepreči tveganje.

 Naprave ne potaplajte v tekočino.

4 Naprave ne uporabljajte v bližini ali pod vnetljivimi materiali (npr. zavesami).

5 Napravo postavite na stabilno vodoravno površino, ki je odporna proti vročini.

6 Preden žar priključite na električno omrežje, do konca odvijte kabel s prostora za kabel.

7 Hrane ne zavijte v plastično folijo, polietilenske vrečke ali kovinsko folijo. S tem boste žar poškodovali in lahko povzročite požar.

8 Naprave ne uporabljajte za nič drugega kot za kuhanje hrane.

9 Naprave ne upravljajte, če je poškodovana ali če ne deluje pravilno.

samo za gospodinjsko uporabo

PRED PRVO UPORABO

Plošči žara očistite z vlažno krpo.

PRIPRAVA

1 Pladenj za kapljanje postavite pod sprednji del žara, da prestreže tekočino.

2 Odprite žar, obrišite plošči žara z malo jedilnega olja ali masla, potem pa ga zaprite.

 Ne uporabljajte namazov z nizko vsebnostjo maščobe – na žaru se lahko zažgejo.

PREDGREVANJE

3 Vtič vstavite v električno vtičnico.

4 Stikalo premaknite na |. Lučka za vklop sveti, dokler je naprava priključena na električno omrežje.

5 Lučka termostata sveti, ko naprava doseže delovno temperaturo.

6 Nato se večkrat vklopi in izklopi, ko termostat ohranja stalno temperaturo.

POLNJENJE ŽARA

7 Ko lučka termostata sveti, odprite žar.

8 Na spodnjo ploščo žara polagajte hrano z lopatico ali prijemalko, ne s prsti.

9 Ne uporabljajte ostrih ali kovinskih orodij, saj boste tako poškodovali površine, zaščitene s

risbe	4 pladenj za kapljanje	8 sprostitveni gumb
1 ročaj	5 plošči žara	9 grelni elementi
2 lučka za vklop (rdeča)	6 jezički	10 stikalo
3 lučka termostata (zelena)	7 zareze	

sredstvom proti sprijemanju.

- 10 Zaprite žar.
- 11 Tečaj je členast, da omogoča peko debelejšje ali nenavadno oblikovane hrane.
- 12 Plošči žara morata biti približno vzporedni, da preprečite neenakomerno kuhanje.
- 13 Počakajte, da je hrana kuhana.

ODSTRANJEVANJE HRANE

- 14 Preverite, ali je kuhana. Če o tem niste prepričani, jo še pokuhajte.
- 15 Kuhano hrano odstranite z orodjem iz lesa ali umetne mase.

NEGA IN VZDRŽEVANJE

- 16 Stikalo premaknite na .
- 17 Odklopite napravo in pustite, da se ohladi, preden jo očistite ali shranite.
- 18 Plošči odstranite eno za drugo.
- 19 Pritisnite gumb za sprostitvev in dvignite ploščo od elementa.
- 20 Vse površine obrišite s čisto vlažno krpo.
- 21 Pladenj za kapljanje pomijte v topli milnici ali v zgornjem predalu v pomivalnem stroju.
- 22 Ne uporabljajte grobih čistilnih sredstev, žične volne ali milnih blazinic.

 Te dele lahko pomivate v zgornjem predalu pomivalnega stroja.

 Te dele lahko pomivate v pomivalnem stroju.

NAMEŠČANJE PLOŠČ

- 23 Plošči namestite eno za drugo.
- 24 Jezičke nastavite v zareze na strani pripomočka s tečaji.
- 25 Drugi rob plošče pritisnite v stran z ročico, da se zaskoči.
- ★ Na mestih, kjer se dotakneta zgornja in spodnja plošča, so lahko na površinah, zaščitenih s premazom proti sprijemanju, opazni znaki obrabe. To je le kozmetična napaka, ki ne vpliva na delovanje žara.

PROSTOR ZA KABEL

- 26 Kabel ovijte okoli prostora za kabel.

ZAŠČITA OKOLJA

V izogib onesnaževanju okolja in ogrožanju zdravja zaradi nevarnih snovi v električnih ter elektronskih napravah, naprave s to oznako ni dovoljeno zavreči med nesortirane odpadke. Namesto tega jih je treba oddati na zbirno mesto, znova uporabiti ali reciklirati.

časi kuhanja in varnost hrane

Ti casi kuhanja so namenjeni samo kot pomoč. Določeni so za svežo ali popolnoma odmrznjeno hrano, kuhano s srednjo temperaturo. Pri kuhanju zamrznjenih živil prištejte 2–3 minute za morsko hrano in 3–6 minut za meso ter perutnino, odvisno od debeline in gostote hrane. Pri kuhanju predpakiranih živil upoštevajte smernice na embalaži ali nalepki.



	min	svinjina	min
morska hrana			
file lososa	3-4	zarebrnice, 12 mm	5-6
file brancina	3-5	zrezek iz krače	5-6
zrezek polenovke, 12–25 mm	6-8	kebab, kocke 25 mm	7-8
zrezek lososa, 12–25 mm	6-8	klobase	6-8
zrezek mečarice, 12–25 mm	6-9	ledvična pečenka, 12 mm	4-6
zrezek tuna, 12–25 mm	6-8	sendviči	
kebab, kocke 25 mm	4-6	sir	2-3
kozica	1-2	šunka (kuhana)	5-6
pokrovače	4-6	prigrizki	
govedina		kalcon	8-9
file	5-7	hrenovke	2-3
ledveni zrezek	7-8	sadje	
burger, 100 g	7-8	jabolko, polovica/rezina	6-8
kebab, kocke 25 mm	7-8	banane, narezane po dolgem	3-4
okrogli zrezek	5-7	nektarine, polovica/rezina	3-5
klobase	6-8	breskve, polovica/rezina	3-5
biftek	7-9	ananas, rezina	3-7
florentinec	8-9	zelenjava	
jagnjetina		šparglji	3-4
kebab, kocke 25 mm	7-8	jajčevci, rezina/kocka	8-9
ledvene zarebrnice	4-6	čebula, tanka rezina	5-6
piščanec/puran		paprike, tanka rezina	6-8
kosi piščančjih prsi	5-7	paprike, žar in olupljene	2-3
stegna (piščanec)	5-7	cele paprike, premazane z oljem	8
puranje prsi, narezane	3-4	krompir, rezina/kocka	7-9

recepti (Slovenščina)

 = za dlan

 = žlica (15 ml)

 = čajna žlička (5 ml)

g = gram

ml = mililitri

kruhki s prekajeno skušo (za 1 osebo)

2 fileti kuhane prekajene skuše

3 rezine polnozrnatega kruha

4 češnjev paradižnik, polovice

1  vodna kreša

preliv:

2  kislá smetana

½  naribana limonina lupinica

½  limonin sok

1  črni poper

Preliv zmešajte v posodi. Hladite 2 uri. Rezine skuše položite na kos kruha, jih pokrijte s paradižnikom in vodno krešo ter dodajte drugo rezino kruha. Pecite 2-3 minute. Po jedi polijte preliv.

recepti so na voljo na našem spletnem mestu:

<http://www.russellhobbs.com/ifu/551077>

σχέδια	(πράσινη)	7 υποδοχές
1 χειρολαβή	4 δίσκος υγρών	8 κουμπί αποδέσμευσης
2 λυχνία λειτουργίας (κόκκινη)	5 πλάκες γκριλιέρας	9 θερμικές αντιστάσεις
3 λυχνία θερμοστάτη	6 εξοχές	10 διακόπτης

Διαβάστε τις οδηγίες, φυλάξτε τις σε ασφαλή μέρος και σε περίπτωση που δώσετε τη συσκευή σε άλλον χρήστη, δώστε μαζί και τις οδηγίες. Αφαιρέστε όλα τα υλικά συσκευασίας πριν από τη χρήση.

STOP ΣΗΜΑΝΤΙΚΑ ΜΕΤΡΑ ΑΣΦΑΛΕΙΑΣ

Τηρείτε τα βασικά μέτρα ασφάλειας, συμπεριλαμβανομένων των παρακάτω:

- 1 Η παρούσα συσκευή μπορεί να χρησιμοποιηθεί από παιδιά ηλικίας άνω των 8 ετών και άτομα με μειωμένες σωματικές, αισθητήριες ή διανοητικές ικανότητες ή άτομα που δεν διαθέτουν επαρκή εμπειρία ή γνώση, υπό την προϋπόθεση ότι θα βρίσκονται υπό επίβλεψη ή θα λάβουν σχετικές οδηγίες και κατανοούν τους κινδύνους που ενέχει η χρήση της συσκευής. Τα παιδιά δεν πρέπει να χρησιμοποιούν τη συσκευή ως παιχνίδι. Ο καθαρισμός και η συντήρηση από χρήστη δεν πρέπει να πραγματοποιούνται από παιδιά, εκτός κι αν είναι άνω των 8 ετών και βρίσκονται υπό επίβλεψη. Να διατηρείτε τη συσκευή και το καλώδιο μακριά από παιδιά ηλικίας κάτω των 8 ετών.
- 2 Μη συνδέετε τη συσκευή με χρονοδιακόπτη ή σύστημα τηλεχειρισμού.
- ⚠ Οι επιφάνειες της συσκευής θερμαίνονται υπερβολικά.
- 3 Εάν το καλώδιο είναι φθαρμένο, πρέπει να αντικατασταθεί από τον κατασκευαστή, τον αντιπρόσωπό του ή κάποιο εξουσιοδοτημένο πρόσωπο προς αποφυγή κινδύνων.
- ⊘ Μη βυθίζετε τη συσκευή σε υγρά.
- 4 Μην χρησιμοποιείτε τη συσκευή πλησίον ή κάτω από εύφλεκτα υλικά (π.χ. κουρτίνες).
- 5 Τοποθετήστε τη συσκευή σε σταθερή, πυράντοχη επιφάνεια.
- 6 Ξετυλίξτε εντελώς το καλώδιο από τον χώρο αποθήκευσης καλωδίου προτού συνδέσετε τη γκριλιέρα στην παροχή ρεύματος.
- 7 Μην τυλίγετε τις τροφές σε πλαστική μεμβράνη, σακούλες από πολυαιθυλένιο ή αλουμινοχαρτό. Θα προκληθεί ζημιά στην γκριλιέρα και ενδεχόμενος κίνδυνος πυρκαγιάς.
- 8 Μη χρησιμοποιείτε τη συσκευή για οποιαδήποτε άλλη χρήση πέρα από το ψήσιμο τροφών.
- 9 Μη χρησιμοποιείτε τη συσκευή εάν είναι φθαρμένη ή παρουσιάζει δυσλειτουργίες.

αποκλειστικά για οικιακή χρήση

📖 ΠΡΙΝ ΑΠΟ ΤΗΝ ΠΡΩΤΗ ΧΡΗΣΗ

Σκουπίστε τις πλάκες της γκριλιέρας με ένα βρεγμένο πανί.

👁️ ΠΡΟΕΤΟΙΜΑΣΙΑ

- 1 Τοποθετήστε στο κέντρο τον δίσκο υγρών κάτω από την μπροστινή πλευρά της γκριλιέρας ώστε να μη χυθούν έξω τυχόν υγρά.
- 2 Ανοίξτε την γκριλιέρα, σκουπίστε τις πλάκες με λίγο μαγειρικό λάδι ή βούτυρο και κατόπιν κλείστε την.
- ✳ Μη χρησιμοποιείτε επάλειμμα με χαμηλά λιπαρά - ενδέχεται να καεί πάνω στις πλάκες.



ΠΡΟΘΕΡΜΑΝΣΗ

- 3 Συνδέστε το βύσμα στην πρίζα.
- 4 Μετακινήστε το διακόπτη στο **I**. Η λυχνία ισχύος ανάβει ενόσω η συσκευή είναι συνδεδεμένη στην τροφοδοσία ρεύματος.
- 5 Η λυχνία θερμοστάτη ανάβει όταν η συσκευή φτάνει σε θερμοκρασία λειτουργίας.
- 6 Κατόπιν θα ανάβει και θα σβήσει καθώς ο θερμοστάτης θα λειτουργεί για διατήρηση της θερμοκρασίας.



ΤΟΠΟΘΕΤΗΣΗ ΤΩΝ ΤΡΟΦΩΝ

- 7 Όταν ανάψει η λυχνία θερμοστάτη, ανοίξτε τη γκριλιέρα.
- 8 Τοποθετήστε τις τροφές στην κάτω πλάκα της γκριλιέρας χρησιμοποιώντας μια σπάτουλα ή μια τοιμπίδα, όχι τα δάχτυλά σας.
- 9 Μη χρησιμοποιείτε μεταλλικά ή αιχμηρά αντικείμενα, θα προκαλέσετε ζημιά στις αντικολλητικές επιφάνειες.
- 10 Κλείστε την γκριλιέρα.
- 11 Ο αρμός προσαρμόζεται σε περίπτωση χοντρών τροφών ή τροφών που είναι κομμένες σε περίεργο σχήμα.
- 12 Οι πλάκες της γκριλιέρας πρέπει να είναι παράλληλα τοποθετημένες σε γενικές γραμμές για να αποφευχθεί το ανομοιόμορφο ψήσιμο.
- 13 Περιμένετε έως ότου να ψηθεί το φαγητό.

ΑΦΑΙΡΕΣΗ ΤΟΥ ΦΑΓΗΤΟΥ

- 14 Βεβαιωθείτε ότι έχει ψηθεί. Εάν δεν είστε σίγουροι, ψήστε το λίγο παραπάνω.
- 15 Αφαιρέστε το ψημένο φαγητό με ξύλινα ή πλαστικά σκεύη μαγειρικής.

ΦΡΟΝΤΙΔΑ ΚΑΙ ΣΥΝΤΗΡΗΣΗ

- 16 Μετακινήστε το διακόπτη στο **O**.
- 17 Αποσυνδέστε τη συσκευή από την πρίζα και αφήστε τη να κρυώσει πριν από τον καθαρισμό και την αποθήκευση.
- 18 Αφαιρείτε τις πλάκες μία-μία.
- 19 Πατήστε το κουμπί αποδέσμευσης και ανασηκώστε την πλάκα για να την απομακρύνετε από την αντίσταση.
- 20 Σκουπίστε όλες τις επιφάνειες με ένα καθαρό βρεγμένο πανί.
- 21 Πλύνετε τον δίσκο υγρών με ζεστό νερό και σαπουνάδα ή τοποθετήστε τον στο επάνω καλάθι του πλυντηρίου πιάτων.
- 22 Μη χρησιμοποιείτε λειαντικά σφουγγαράκια ή σύρμα κουζίνας.
-  Μπορείτε, αν θέλετε, να πλύνετε αυτά τα εξαρτήματα στο πάνω καλάθι του πλυντηρίου πιάτων.
-  Μπορείτε, αν θέλετε, να πλύνετε αυτά τα εξαρτήματα στο πλυντήριο πιάτων.

ΤΟΠΟΘΕΤΗΣΗ ΤΩΝ ΠΛΑΚΩΝ

- 23 Τοποθετείτε τις πλάκες μία-μία.
 - 24 Εισαγάγετε τις εξοχές στις υποδοχές που υπάρχουν στην πλευρά άρθρωσης της συσκευής.
 - 25 Πιέστε την άλλη άκρη της πλάκας στην πλευρά της χειρολαβής, για να την ασφαλίσετε στη θέση της.
- ✳ Στα σημεία που έρχονται σε επαφή η επάνω και η κάτω πλάκα, οι αντικολλητικές επιφάνειες μπορεί να εμφανίσουν σημάδια φθοράς. Αυτό αφορά μόνο την αισθητική εικόνα, δεν επηρεάζει τη λειτουργία της γκριλιέρας.

ΧΩΡΟ ΑΠΟΘΗΚΕΥΣΗΣ ΚΑΛΩΔΙΟΥ

- 26 Τυλίξτε το καλώδιο γύρω από τον χώρο αποθήκευσης καλωδίου.

ΠΡΟΣΤΑΣΙΑ ΤΟΥ ΠΕΡΙΒΑΛΛΟΝΤΟΣ

Προς αποφυγή περιβαλλοντικών προβλημάτων και προβλημάτων υγείας λόγω επικίνδυνων ουσιών από ηλεκτρικές και ηλεκτρονικές συσκευές, οι συσκευές με αυτό το σύμβολο δεν θα πρέπει να απορρίπτονται με τα λοιπά οικιακά απορρίμματα, αλλά να ανακτώνται, να επαναχρησιμοποιούνται ή να ανακυκλώνονται.

χρόνοι ψησίματος & ασφάλεια τροφίμων

Χρησιμοποιήστε αυτούς τους χρόνους μόνο ως σημείο αναφοράς. Αφορούν φρέσκες ή πλήρως αποψυγμένες τροφές που ψήνονται με τον διακόπτη θερμοκρασίας στη μεσαία θέση. Κατά το ψήσιμο κατεψυγμένων τροφών, προσθέστε στον χρόνο ψησίματος 2-3 λεπτά για θαλασσινά και 3-6 λεπτά για κρέας και πουλερικά, ανάλογα με το πάχος και την πυκνότητα των τροφών. Κατά το ψήσιμο προσυσκευασμένων τροφών, να ακολουθείτε πάντοτε τις οδηγίες που αναγράφονται στη συσκευασία ή την ετικέτα.

θαλασσινά	min	χοιρινό	min
σολομός φιλέτο	3-4	μπριζόλες, 12 mm	5-6
λαβράκι φιλέτο	3-5	χοιρομέρι καπνιστό	5-6
καλκάνι φιλέτο, 12-25 mm	6-8	σουβλάκι, κύβοι 25 mm	7-8
σολομός φέτα, 12-25 mm	6-8	λουκάνικα	6-8
ξιφίας φέτα, 12-25 mm	6-9	ψαρονέφρι, 12 mm	4-6
τόνος φέτα, 12-25 mm	6-8	τοστ	
σουβλάκι, κύβοι 25 mm	4-6	τυρί	2-3
γαρίδες	1-2	ζαμπόν	5-6
χτένια	4-6	σνακ	
μοσχάρι		καλτσόνα	8-9
φιλέτο	5-7	χοτ ντογκ	2-3
κόντρα φιλέτο	7-8	φρούτα	
μπιφτέκι, 100 γρ.	7-8	μήλα, κομμένα στη μέση ή σε φέτες	6-8
σουβλάκι, κύβοι 25 mm	7-8	μπανάνες, κομμένες κατά μήκος	3-4
κιλότο	5-7	νεκταρίνια, κομμένα στη μέση ή σε φέτες	3-5
λουκάνικα	6-8	ροδάκινα, κομμένα στη μέση ή σε φέτες	3-5
σπαλομπριζόλα	7-9	ανανάς, κομμένος σε φέτες	3-7
μπριζόλα	8-9	λαχανικά	
αρνί		σπαράγγια	3-4
κεμπάπ, κύβοι 25 mm	7-8	μελιτζάνες, φέτες/κύβοι	8-9
παϊδάκια	4-6	κρεμμύδια, λεπτές φέτες	5-6
κοτόπουλο/γαλοπούλα		πιπεριές, λεπτές φέτες	6-8
κοτόπουλο, ψιλοκομμένο φιλέτο	5-7	πιπεριές, ψήσιμο κατόπιν ξεφλούδισμα	2-3
μούτσια (κοτόπουλο)	5-7	ολόκληρες πιπεριές, επικαλυμμένες με λάδι	8
γαλοπούλα, ψιλοκομμένο στήθος	3-4	πατάτες, φέτες/κύβοι	7-9

συνταγές

☞ = κουταλιά της σούπας (15 ml)

g = γραμμάρια

☞ = χούφτα

☞ = κουταλάκι του γλυκού (5 ml)

ml = χιλιοστόλιτρα

καπνιστό σκουμπρί σε ψωμάκι πανί (1 μερίδα)

2 ψημένα καπνιστά φιλέτα από σκουμπρί 3 φέτες ψωμιού ολικής άλεσης

4 ντοματάκια, κομμένα στη μέση 1 ☞ νεροκάρδαμο

ντρέινγκ:

2 ☞ κρέμα γάλακτος

½ ☞ ξύσμα λεμονιού, τριμμένο

½ ☞ χυμός λεμονιού

1 ☞ μούρο πιπέρι

Ανακατέψτε τη γαρνιτούρα σε ένα μπολ. Τοποθετήστε το μπολ στο ψυγείο για 2 ώρες.

Αφαιρέστε την πέτσα του σκουμπριού και τοποθετήστε το στο κάτω μέρος του ψωμιού, προσθέστε από πάνω τα ντοματάκια και το νεροκάρδαμο και τέλος τοποθετήστε το άλλο μέρος του ψωμιού. Ψήστε τα σουβλάκια για 2-3 λεπτά. Πασπαλίστε τη γαρνιτούρα πάνω από το πανί.

μπορείτε να βρείτε συνταγές στον ιστότοπό μας:

<http://www.russellhobbs.com/ifu/551077>

A használati utasítást olvassa el és őrizze meg; és adja tovább a készülékkel együtt, ha azt továbbadja. Használat előtt teljes egészében távolítsa el a csomagolást.

FONTOS ÓVINTÉZKEDÉSEK

Kövesse az alábbi alapvető biztonsági óvintézkedéseket:

- 1 Az eszközt 8 éves (vagy idősebb) gyermekek és csökkent fizikai, érzékszervi vagy mentális képességekkel rendelkező vagy tapasztalatlan személyek csak felügyelet alatt/mások utasításainak megfelelően és csak akkor használhatják, ha tisztában vannak a használatból eredő kockázatokkal.
 - Gyermekek nem játszhatnak az eszközzel.
 - A készülék tisztítását és karbantartását gyermekek csak felügyelet alatt és csak akkor végezhetik, ha 8 évesnél idősebbek.
 - Tartsa az eszközt és a kábelt 8 éven aluli gyermekektől elzárva.
- 2 Ne csatlakoztassa a készüléket időzítő kapcsolóhoz vagy távvezérlésű rendszerhez.

 **A készülék felületei felforrósodnak.**

3 Ha a kábel megrongálódott, ki kell cseréltetni a gyártóval, egy szerviz munkatársával vagy egy hasonlóan szakképzett személlyel, hogy elkerülje a veszélyeket.

-  Ne merítse a készüléket folyadékba.
- 5 Ne használja a készüléket gyúlékony anyagok (pl. függönyök) közelében vagy alatt.
- 5 Helyezze a készüléket egy stabil, sík, hőálló felületre.
- 6 A grill elektromos hálózatra való csatlakoztatása előtt teljesen tekerje le a kábelt a kábeltartóról.
- 7 Az élelmiszert ne tekerje műanyag fóliába, polietilén tasakba, vagy fémfóliába. Ez kárt tehet a grillezőben és tűzveszélyt is okozhat.
- 8 A készüléket kizárólag élelmiszer sütésére használja.
- 9 Ne működtesse a készüléket, ha az megrongálódott vagy hibásan működik.

csak háztartási használatra

AZ ELSŐ HASZNÁLAT ELŐTT

A grillező tányérjait nedves kendővel törölje le.

ELŐKÉSZÍTÉS

- 1 A csepegtető tálcat a grillező első részén, középre helyezze el, oly módon hogy az összes lecesepegő folyadékot felfogja.
- 2 Nyissa fel a grillezőt, egy kevés főzőolajjal, vagy vajjal kenje meg a grillező tányérokat, majd zárja le.
- * Ne használjon alacsony zsírtartalmú kenhető krémeket – ezek ráéghetnek a grillezőre.

ELŐMELEGÍTÉS

- 3 Tegye be a dugót a csatlakozó aljzatba.
- 4 Állítsa a kapcsolót |-re. A működésjelző fény folyamatosan világít addig, amíg a készülék áram alatt van.
- 5 A termosztát jelzőfénye akkor gyullad ki, ha a készülék elérte az üzemi hőmérsékletet.
- 6 Ezután be- és ki fog kapcsolni, ahogy termosztát működik, hogy fenntartsa a kívánt hőmérsékletet.

rajzok	4 csepegtető tálca	8 kioldó gomb
1 fogantyú	5 grillező lapok	9 fűtőelemek
2 működésjelző fény (piros)	6 fűlek	10 kapcsoló
3 termosztát jelzőfény (zöld)	7 nyílások	

A GRILLEZŐ MEGTÖLTÉSE

- 7 Ha a termosztát jelzőfénye kigyullad, nyissa ki a sütőt.
- 8 Spatulával, vagy csipesszel, ne ujjával, helyezze az élelmiszert a grillezőtányér aljára.
- 9 Ne használjon éles, fém tárgyakat, mivel ezzel megsértheti a tapadásmentes felületet.
- 10 Zárja le a grillezőt.
- 11 A csuklópánt több részből áll, így a szabálytalan alakú vagy vastag élelmiszerek is könnyen grillezhetők a készülékkel.
- 12 A grillező lapokat nagyjából párhuzamosan helyezze el, így elkerülhető az egyenetlen átsülés.
- 13 Várja meg, míg az étel megsül.

AZ ÉTEL ELTÁVOLÍTÁSA

- 14 Ellenőrizze, hogy megsült-e. Ha kétségei támadnak, süsse tovább egy kicsit.
- 15 A megsült élelmiszert fa-, vagy műanyag eszközök használatával vegye ki.

ÁPOLÁS ÉS KARBANTARTÁS

- 16 Állítsa a kapcsolót -re.
- 17 Húzza ki a készüléket, és hagyja lehűlni a tisztítás és tárolás előtt.
- 18 Egyszerre csak egy lapot távolítson el.
- 19 Nyomja meg a kioldó gombot, és emelje le a lapot a készülékről.
- 20 Az összes felületet törölje le tiszta nedves kendővel.
- 21 Meleg szappanos vízzel, vagy a mosogatógép felső polcára helyezve mosogassa el a csepegtető tálcat.

22 Súrolószert, fémszálas szivacsot, vagy súrolókefét tilos használni.

 Ezeket az alkatrészeket a mosogatógép felső tálcájában moshatja.

 Ezek az elemek mosogatógépben is moshatók.

A LEMEZEK ELTÁVOLÍTÁSA

- 23 Egyszerre csak egy lapot helyezzen be.
- 24 Igazítsa a lapon lévő fűleket a készülék pántos oldalán lévő nyílásokba.
- 25 Nyomja a lemez másik szélét a fogó rész oldalára, míg az a helyére kattan.
- ★ Azokon a helyeken, ahol az alsó és felső tányérok érintkeznek, a tapadásmentes felületen kopás nyoma alakulhat ki. Ez csupán esztétikai jellegű probléma, mely nem befolyásolja a grillező normál működését.

KÁBELTARTÓ

26 Tekerje a kábelt a kábeltartó köré.

KÖRNYEZETVÉDELEM

Hogy elkerülje az elektromos és elektronikus termékekben levő veszélyes anyagok által okozott környezeti és egészségügyi problémákat, az ilyen jellel jelölt készülékeket nem szabad a szét nem válogatott városi szemétkébe tenni, hanem össze kell gyűjteni, újra fel kell dolgozni és újra kell hasznosítani.

sütési idők és élelmiszerbiztonság

Ezek az időtartamok csupán tájékoztató jellegűek. Friss, vagy teljesen felengedett élelmiszere vonatkoznak, közepes fokozatra állított hőmérsékletbeállítás mellett. Ha fagyasztott élelmiszert süt, az élelmiszer vastagságától és sűrűségétől függően, tengeri étel esetén 2-3 percet, hús és szárnyas esetén 3-6 percet adjon hozzá az értékekhez.

Ha előrecsomagolt élelmiszert süt, kövesse a csomagoláson, vagy a címkén lévő útmutatásokat.



	min	disznó	min
tengeri élelmiszer			
lazacfilé	3-4	szeletek, 12mm	5-6
tengeri süllő file	3-5	sonkaszelet	5-6
lepényhal-szelet, 12-25mm	6-8	kebab, 25mm kocka	7-8
lazac-szelet, 12-25mm	6-8	kolbász	6-8
kardhal-szelet, 12-25mm	6-9	vesepecsenye-szelet, 12mm	4-6
tonhal-szelet, 12-25mm	6-8	szendvics	
kebab, 25mm kocka	4-6	sajt	2-3
garnélarák	1-2	sonka (fótt)	5-6
fésűkagyló	4-6	harapnivalók	
marha		calzone	8-9
filé	5-7	hot dog	2-3
bélszín-szelet	7-8	gyümölcs	
húspogácsa, 100g	7-8	alma, fél/cikk	6-8
kebab, 25mm kocka	7-8	banán, hosszanti szelet	3-4
kerek szelet	5-7	nektarin, fél/cikk	3-5
kolbász	6-8	őszibarack, fél/cikk	3-5
vesepecsenye	7-9	ananász, cikk	3-7
t-csont	8-9	zöldség	
bárány		spárga	3-4
kebab, 25mm kocka	7-8	padlizsán, fél/cikk	8-9
szeletelt bélszín	4-6	vöröshagyma, vékony cikk	5-6
csirke/pulyka		paprika, vékony cikk	6-8
csirkemell darabok	5-7	paprika, grillezés után a bőre eltávolítható	2-3
comb (csirke)	5-7	egész paprika olajjal bekenve	8
pulykamell, szeletelt	3-4	burgonya, fél/cikk	7-9

receptek

 = maroknyi

 = evőkanál (15 ml)

 = teáskanál (5 ml)

g = gramm

ml = milliliter

füstölt makréla panini (1 személyre)

2 fótt füstölt makréla filé

3 szeletelt kenyér teljes kiőrlésű búzalisztból

4 cseresznye paradicsomok, felezve

1  vizitorma

öntet:

2  tejföl

½  étvágygerjesztő reszelt citrom

½  citromlé

1  feketebors

Egy tálban keverje össze az öntetet 2 óráig tárolja hűtőszekrényben Helyezze a makréladarabokat egy szelet kenyérré, rakjon rá paradicsomot, és vizitormát, majd helyezze rá a másik szelet kenyeret. Grillezze 2-3 percig. Öntsön némi öntetet az ételre.

recepteket weboldalunkon talál:



<http://www.russellhobbs.com/ifu/551077>

çizimler	4 damlama tepsisi	8 bırakma düğmesi
1 sap	5 ızgara plakaları	9 ısıtma elemanları
2 güç lambası (kırmızı)	6 sekmeler	10 düğme
3 termostat lambası (yeşil)	7 yuvalar	

Talimatları okuyun, güvenli bir yerde saklayın, cihazın el değiştirmesi halinde cihazla birlikte aktarın. Kullanmadan önce cihazın tüm ambalajını çıkarın.

ÖNEMLİ GÜVENLİK KURALLARI

Aşağıdakiler dahil, tüm temel güvenlik önlemlerini izleyin:

- 1 Bu cihaz, 8 yaş ve üzeri çocuklar ve yetersiz fiziksel, duyuşsal veya zihinsel kapasitelere sahip veya deneyim ve bilgisi bulunmayan kişiler tarafından, sadece denetim/talimat altında olmaları ve içerilen tehlikeleri anlamaları kaydıyla kullanılabilir. Çocuklar cihazla oyun oynamamalıdır. Temizlik ve kullanıcı bakımı işlemleri, 8 yaşın üzerinde ve denetim altında olmadıkları takdirde, çocuklar tarafından gerçekleştirilmemelidir. Cihazı ve kablosunu 8 yaşın altındaki çocuklardan uzak tutun.
- 2 Cihazın bağlantılarını, bir zamanlayıcı veya uzaktan kumanda sistemi üzerinden kurmayın.
-  Cihazın yüzeyleri çok ısınabilir.
- 3 Hasarlı elektrik kabloları, güvenlik açısından sadece üretici, üreticinin yetkili servisleri veya benzer niteliklere sahip kişiler tarafından değiştirilmelidir.
-  Cihazı sıvıya batırmayın.
- 4 Cihazı tutuşabilir maddelerin (örn. perdeler) yanında veya altında kullanmayın.
- 5 Cihazı sabit, düz, ısıya dayanıklı bir zemin üzerine yerleştirin.
- 6 Izgaranın fişini elektrik prizine takmadan önce, kabloyu kablo muhafazasından tamamen çözün.
- 7 Yiyeceği streç filmle, politen poşetlerle veya alüminyum folyoyle kaplamayın. Izgaraya zarar vererek bir yangın tehlikesine neden olabilirsiniz.
- 8 Cihazı, yiyecek pişirme dışında bir amaçla kullanmayın.
- 9 Hasarlı veya arızalı cihazları çalıştırmayın.

sadece ev içi kullanım

İLK KULLANIMDAN ÖNCE

Izgara plakalarını nemli bir bezle silerek temizleyin.

HAZIRLAMA

- 1 Damlama tepsisini izgaranın önüne, tüm akıntıları toplayacak şekilde ortalayarak yerleştirin.
- 2 Izgarayı açın, ızgara plakalarını bir parça pişirme yağı veya tereyağı ile silin ve kapatın.
-  Düşük yağlı pişirme malzemeleri püskürtmeyin; yanarak izgaranın üzerine yapışabilir.

ÖN ISITMA

- 3 Fişi prize takın.
- 4 Düğmeyi | konumuna getirin. Cihaz elektrik kaynağına bağlı oldukça, güç lambası da yanacaktır.



- 5 Cihaz çalışma sıcaklığına ulaştığında, termostat lambası yanacaktır.
- 6 Termostat, ütünün kullanımı sırasında ısıyı ayarlanan seviyede muhafaza etmek için zaman zaman devreye girer veya devre dışı kalır.

IZGARAYA YİYECEK YERLEŞTİRME

- 7 Termostat lambası yandıığında, ızgarayı açın.
- 8 Yiyeceđi, bir spatula veya mařa yardımıyla ızgaranın alt plakasına yerleřtirin, parmaklarınızı kullanmayın.
- 9 Metal veya keskin bir alet kullanmayın, yapıřmaz yüzeje zarar verirsiniz.
- 10 Iızgarayı kapatın.
- 11 Kalın veya biçimsiz yiyeceklere uyum sađlayabilen esnek bađlantı parçaları ile birleřtirilmiřtir.
- 12 Iızgara plakaları, eřit piřirmeyi sađlamak amacıyla birbirine mümkün olduđunca paralel durmalıdır.
- 13 Yiyecek tamamen piřene dek bekleyin.

YİYECEĐİ ALMAK

- 14 Yiyeceđin piřip piřmediđini kontrol edin. Piřtiđinden emin deđilseniz biraz daha piřirin.
- 15 Piřen yiyeceđi ahřap veya plastik aletlerle alın.

TEMİZLİK VE BAKIM

- 16 Düđmeyi  konumuna getirin.
- 17 Cihazın fiřini prizden çekin ve temizlemeye bařlamadan veya dolaba kaldırmadan önce sođumasını bekleyin.
- 18 Plakaları aynı anda deđil, birer birer çıkarın.
- 19 Bırakma düđmesine basın ve plakayı üniteden kaldırarak çıkarın.
- 20 Tüm yüzeyleri nemli bezle silin.
- 21 Damlama tepsisini ılık sabunlu suda veya bulařık makinesinin üst rafında yıkayın.
- 22 Bulařık teli, tel yün ya da sabunlu bezler kullanmayın.

 Bu parçaları bulařık makinesinin üst rafında yıkayabilirsiniz.

 Bu parçaları bulařık makinesinde de yıkayabilirsiniz.

PLAKALARI TAKMA

- 23 Plakaları aynı anda deđil, birer birer takın.
- 24 Sekmeleri, cihazın menteřeli tarafında yer alan yuvalara geçirin.
- 25 Plakanın sap tarafında yer alan diđer kenarını, yerine kilitlemek için bastırın.
- * Alt ve üst ızgara plakalarının birbirlerine temas ettiđi noktalarda, yapıřmaz yüzeylerde bir miktar aşınma görülebilir. Bu aşınma tamamen yüzeyseldir ve ızgaranın çalışmasını etkilemeyecektir.

KABLO MUHAFAZASI

- 26 Kabloyu kablo muhafazasının etrafına sarın.

ÇEVRE KORUMA

Elektrikli ve elektronik cihazlardaki tehlikeli maddelerin neden olduđu çevre ve sađlık sorunlarını önlemek amacıyla bu simge ile iřaretlenen cihazlar, genel atık konteynerlerine deđil, geri dönüşüm konteynerlerine bırakılmalıdır.

Bakanlıkça tespit ve ilan edilen kullanım ömrü 7 yıldır

Tařıma ve nakliye sırasında dikkat edilecek hususlar :

Ürünü düşürmeyiniz

Darbelerle maruz kalmamasını sađlayınız

Cihazı nakliye sırasında orijinal ambalajında taşıyınız.

pişirme süreleri ve gıda emniyeti

Verilen süreleri sadece size yol göstermeleri için kullanın. Bu süreler, orta kademe ısı kumandasıyla pişirilen taze veya tamamen çözdürülmüş yiyecekler için belirlenmiştir.

Dondurulmuş yiyecekleri pişirirken yiyeceğin kalınlığına ve yoğunluğuna bağlı olarak, deniz mahsulleri için 2-3 dakika ve et ve kümes hayvanları için 3-6 dakika ilave edin.

Önceden paketlenmiş yiyecekleri pişirirken, paket veya etiket üzerindeki tüm yönergeleri izleyin.

deniz mahsulleri	min	domuz eti	min
somon fileto	3-4	kuşbaşı, 12 mm	5-6
levrek fileto	3-5	but dilim	5-6
kalkan dilim, 12-25 mm	6-8	kebablar, 25 mm küp	7-8
somon dilim, 12-25 mm	6-8	sucuk-sosis	6-8
kılıç balığı dilim, 12-25 mm	6-9	domuz filetosu, 12 mm	4-6
tonbalığı dilim, 12-25 mm	6-8	sandviçler	
kebablar, 25 mm küp	4-6	peynir	2-3
iri karides	1-2	jambon (pişirilmiş)	5-6
tarak	4-6	atıştırmalık	
sığır eti		calzone	8-9
fileto	5-7	sosisli sandviç	2-3
fileto dilim	7-8	meyveler	
burger, 100 gr	7-8	elma, ikiye bölünmüş/dilimlenmiş	6-8
kebablar, 25 mm küp	7-8	muz, uzunlamasına dilimlenmiş	3-4
but dilim	5-7	nektarin, ikiye bölünmüş/dilimlenmiş	3-5
sucuk-sosis	6-8	şeftali, ikiye bölünmüş/dilimlenmiş	3-5
sığır filetosu	7-9	ananas, dilimlenmiş	3-7
T-Bone	8-9	sebzeler	
kuzu eti		kuşkonmaz	3-4
kebablar, 25 mm küp	7-8	patlıcan, dilimlenmiş/küpler halinde kesilmiş	8-9
kemiksiz kuşbaşı	4-6	soğan, ince dilimlenmiş	5-6
tavuk/hindi		biber, ince dilimlenmiş	6-8
tavuk göğüs 5-7		biber, közlenmiş ve kabuğu soyulmuş	2-3
but (tavuk)	5-7	bütün biber, üzerlerine fırça ile yağ sürülmüş	8
hindi göğüs, dilimlenmiş	3-4	patates, dilimlenmiş/küpler halinde kesilmiş	7-9

yemek tarifleri

☞ = yemek kaşığı (15ml)

g = gram

☞ = bir avuç

☞ = çay kaşığı (5ml)

ml = mililitre

tütsülenmiş uskumru panini (1 kişilik)

2 adet pişirilmiş tütsülenmiş uskumru filetosu 3 dilim tam buğday ekmeği

4 adet kiraz domatesi, ikiye bölünmüş 1 ☞ suteresi

sos:

2 ☞ taze krema

½ ☞ limon kabuğu rendesi

½ ☞ limon suyu

1 ☞ karabiber

Sosu bir kasede karıştırın. Buzdolabında 2 saat soğumaya bırakın. İnce bir tabaka halindeki uskumruyu bir dilim ekmeğin üzerine yerleştirin, üzerini domateslerle ve suteresiyle süsleyin ve sonra diğer dilimi üzerine kapatın. 2-3 dakika ızgarada pişirin. Sosu yiyeceğin üzerine gezdirin.

web sitemizde yemek tarifleri de verilmektedir:

<http://www.russellhobbs.com/ifu/551077>

Citiți instrucțiunile, păstrați-le într-un loc sigur; dacă dați aparatul altcuiva, nu uitați să dați și instrucțiunile. Îndepărtați toate ambalajele înainte de folosire.



PREVEDERI IMPORTANTE DE SIGURANȚĂ

Respectați măsurile de siguranță de bază, inclusiv:

1 Aparatul poate fi folosit de copii în vârstă de 8 ani sau mai mari și de către persoane cu capacități fizice, senzoriale sau mentale reduse sau lipsă de experiență și cunoștințe dacă sunt supravegheați/instruiți și înțeleg pericolele la care se supun.

- Copiii nu trebuie să se joace cu aparatul.
- Curățarea și utilizarea de către utilizator nu trebuie efectuate de copii decât dacă aceștia au peste 8 ani și sunt supravegheați.
- Nu lăsați aparatul și cablul la îndemâna copiilor sub 8 ani.

2 Nu conectați aparatul prin intermediul unui sistem cu temporizator sau cu comandă de la distanță.

 Suprafețele aparatului se vor încinge.

3 În cazul în care cablul este deteriorat, trebuie înlocuit de către fabricant, agentul de service sau orice altă persoană calificată, pentru a evita accidentele.

 Nu introduceți aparatul în lichid.

4 Nu folosiți aparatul lângă sau sub materiale inflamabile (spre ex., perdele).

5 Așezați aparatul pe o suprafață stabilă, nivelată, termorezistentă.

6 Desfaceți complet cablul din compartiment înainte de a conecta grătarul la sursa de curent.

7 Nu împachetați mâncarea în folie de plastic, pungi din polietilenă sau folie de aluminiu. Riscați să deteriorați grătarul și să produceți un incendiu.

8 Nu folosiți aparatul decât pentru gătit alimente.

9 Nu operați aparatul dacă este stricat sau nu funcționează corect.

exclusiv pentru uz casnic

ÎNAINTE DE PRIMA UTILIZARE

Ștergeți grătarul cu o cârpă umedă.

PREPARARE

1 Așezați tava pentru stropi, în centru, în fața grătarului, pentru a putea colecta orice lichid scurs.

2 Deschideți grătarul, ștergeți plăcile grătarului cu puțin ulei de gătit sau unt, apoi închideți-l.

 Nu folosiți produse cu conținut redus de grăsime –ar putea lua foc pe grătar.

PREÎNCĂLZIȚI

3 Băgați întrerupătorul în priză.

4 Comutați întrerupătorul la |. Becul de alimentare va lumina atâta timp cât aparatul este conectat la sursa de curent.

5 Becul termostatului se va aprinde atunci când aparatul atinge temperatura de funcționare.

6 Apoi se va aprinde și se va stinge, pe măsură ce termostatul va fi activat și dezactivat pentru a menține temperatura.

schife	4 tavă pentru stropi	8 buton eliberare
1 mâner	5 plăci grătar	9 elemente de încălzire
2 bec alimentare (roșu)	6 capete	10 întrerupător
3 bec termostat (verde)	7 orificii	



👁 UMPLEȚI GRĂTARUL

- 7 Când se aprinde becul termostatului, deschideți grătarul.
- 8 Așezați alimentele pe fundul grătarului cu o spatulă sau un clește, nu cu degetele.
- 9 Nu folosiți obiecte metalice sau ascuțite, veți deteriora suprafețele neaderente.
- 10 Închideți grătarul.
- 11 Balamaua este articulată, pentru a se putea închide chiar și atunci când se folosesc alimente groase sau cu forme ciudate.
- 12 Plăcile grătarului trebuie să fie paralele, pentru a evita gătirea neuniformă.
- 13 Așteptați până când alimentele s-au gătit.

👁 SCOATEȚI ALIMENTELE

- 14 Verificați dacă sunt bine făcute. Dacă aveți dubii, mai lăsați-le puțin.
- 15 Scoateți alimentele gătite cu ustensile de lemn sau plastic.

👁 ÎNGRIJIRE ȘI ÎNTREȚINERE

- 16 Comutați întrerupătorul la .
- 17 Scoateți aparatul din priză și lăsați-l să se răcească înainte de a-l curăța sau depozita.
- 18 Scoateți câte o placă pe rând.
- 19 Apăsați butonul de eliberare și scoateți placa de pe element, ridicând-o.
- 20 Ștergeți suprafețele exterioare cu o cârpă umedă curată.
- 21 Spălați tava pentru stropi cu apă fierbinte cu detergent, sau în coșul de sus al mașinii de spălat vase.
- 22 Nu folosiți bureți de bucătărie, bureți de sârmă sau săpun.
-  Puteți spăla aceste componente în rafal de sus al mașinii de spălat vase.
-  Puteți spăla aceste componente în mașina de spălat vase.

👁 MONTAREA PLĂCILOR

- 23 Montați câte o placă pe rând.
- 24 Introduceți capetele în orificiile de pe latura cu balamale a aparatului.
- 25 Apăsați celălalt capăt al plăcii pentru a-l fixa în mâner și a-l bloca în placă.
- ★ În locurile unde plăcile superioare și inferioare fac contact, suprafețele neadezive pot arăta urme de uzură. Aceasta este doar un defect de aspect și nu va afecta funcționarea corectă a grătarului.

👁 Compartiment pentru cablu

- 26 Înfășurați cablul în jurul compartimentului pentru cablu.

~~⚠~~ PROTEJAREA MEDIULUI

Pentru a evita probleme de mediu și sănătate cauzate substanțele periculoase din aparatele electrice și electronice, aparatele marcate cu acest simbol nu trebuie aruncate direct la gunoi, ci trebuie recuperate, refolosite sau reciclate.

timpi de gătire și siguranța alimentelor

Folosiți acești timpi doar în scop informativ. Se aplică alimentelor proaspete sau complet decongelate, gătite la temperatură medie. Pentru alimente congelate, adăugați 2-3 minute pentru fructe de mare, 3-6 minute pentru carne și pui, în funcție de grosimea și densitatea alimentelor.

Pentru alimente pre-ambalate, urmați instrucțiunile de pe ambalaj sau etichetă.



fructe de mare	min	carne de porc	
file de somon	3-4	cotlet, 12mm	5-6
file de biban	3-5	pulpă	5-6
friptură de halibut, 12-25 mm	6-8	kebab, cub de 25 mm	7-8
friptură de somon, 12-25 mm	6-8	cârnați	6-8
friptură de pește-spadă, 12-25 mm	6-9	mușchi file fraged, 12 mm	4-6
friptură de ton, 12-25 mm	6-8	sandvișuri	
kebab, cub de 25 mm	4-6	brânză	2-3
creveți	1-2	șuncă (gătită)	5-6
scoici	4-6	gustări	
carne de vită		calzone	8-9
file	5-7	hot dogs	2-3
spate	7-8	fructe	min
burger, 100 g	7-8	mere, jumătăți/felii	6-8
kebab, cub de 25 mm	7-8	banane, tăiate pe lungime	3-4
mușchi	5-7	nectarine, jumătăți/felii	3-5
cârnați	6-8	piersici, jumătăți/felii	3-5
mușchi	7-9	ananas, felii	3-7
costiță	8-9	legume	min
carne de miel	min	asparagus	3-4
kebab, cub de 25 mm	7-8	vinete, felii/cuburi	8-9
spate	4-6	ceapă, solzi	5-6
carne de pui/curcan		ardei, felii subțiri	6-8
bucăți de piept de pui	5-7	ardei, copti, apoi decojiți	2-3
aripioare (pui)	5-7	ardei întregi unși cu ulei	8
piept de curcan, feliat	3-4	cartofi, felii/cuburi	7-9

rețete

 = un pumn

 = o lingură (15ml)

 = o linguriță (5ml)

g = grame

ml = mililitri

panini cu macrou afumat (1 porție)

2 fileuri de macrou afumat gătite

3 felii de pâine din făină integrală

4 roșii cherry, jumătăți

1  năsturei

sos:

2  smântână proaspătă

½  coajă de lămâie, rasă

½  suc de lămâie

1  piper negru

Amestecați sosul într-un castron. Puneți la frigider 2 ore. Puneți macrou pe o felie de pâine, deasupra așezați roșii și năsturei, apoi mai puneți o felie de pâine. Lăsați pe grătar timp de 2-3 minute. Împrăștiati sosul pe sandviș.

rețete disponibile pe site-ul nostru web

<http://www.russellhobbs.com/ifu/551077>

илюстрации	3 лампичка за термостата (зелена)	6 връхчета
1 дръжка	4 тавичка за оттичане	7 процеци
2 лампичка за захранване (червена)	5 плочи на скарата	8 бутон за освобождаване
		9 нагреватели
		10 ключ

Прочетете инструкциите, запазете ги и ги предавайте, ако предавате и уреда. Отстранете всички опаковки преди употреба.

ВАЖНИ ПРЕДПАЗНИ МЕРКИ

Следвайте основните мерки за безопасност, включително:

1 Този уред може да се използва от деца над 8-годишна възраст, както и от хора с ограничени физически, сетивни или умствени способности, или липса на опит и познания, ако са нагледжани/инструктирани и разбират опасностите. С уреда не трябва да играят деца. Почистването и поддръжката не трябва да се извършват от деца, освен ако те не са над 8-годишна възраст и някой ги наглежда. Пазете уреда и кабела от деца под 8-годишна възраст.

2 Не свързвайте уреда чрез таймер или система за дистанционно управление.

 Повърхността на уреда ще се нагоречи.

3 Ако кабелът е повреден, той трябва да се замени от производителя, негов представител за сервизно обслужване или друго квалифицирано за тази цел лице, за да се избегне всякакъв риск.

 Не потапяйте уреда в течност.

4 Не ползвайте уреда близо до или под запалими материали (напр. пердета).

5 Поставете уреда на твърда, равна, топлоустойчива повърхност.

6 Развийте напълно кабела от мястото му за съхранение преди да свържете грила с електрозахранването.

7 Не увивайте храната в пластмасово фолио, полиетиленови торбички или метално фолио. Скарата ще се повреди и може да възникне опасност от пожар.

8 Не използвайте уреда за цели, различни от приготвяне на храна.

9 Не използвайте уреда, ако е повреден или не работи изрядно.

само за домашна употреба

ПРЕДИ ПЪРВОНАЧАЛНО ИЗПОЛЗВАНЕ

Почиствайте плочите на скарата с влажна кърпа.

ПОДГОТОВКА

1 Центрирайте тавичката за оттичане под предната част на скарата, така че в нея да попада всяко изтичане.

2 Отворете скарата, почистете плочите на скарата с малко олио за готвене или масло, след което го затворете.

 Не използвайте масло с ниско съдържание на мазнини – то може да заgorи на скарата.



ПРЕДВАРИТЕЛНО ЗАГРЯВАНЕ

- 3 Включете щепсела в захранващия контакт.
- 4 Преместете ключа в позиция I. Лампичката за захранването ще свети, докато уредът е включен към захранването.
- 5 Лампичката на термостата ще светне, когато уредът достигне работната температура.
- 6 След това ще се включва и изключва заедно с термостата, докато той поддържа температурата.

ЗАРЕЖДАНЕ НА СКАРАТА

- 7 Когато лампичката на термостата ще светне, отворете скарата.
- 8 Разстелете храната на долната плоча на скарата с помощта на шпатула или щипки, а не с пръсти.
- 9 Не използвайте метални или остри предмети, тъй като те ще повредят незалепващите повърхности.
- 10 Затворете скарата.
- 11 Пантата е така свързана, че да не възниква проблем с храни с по-голяма дебелина или такива с нестандартна форма.
- 12 Плочите на скарата трябва да са приблизително успоредни, за да се избегне неравномерно готвене.
- 13 Изчакайте, докато храната се сготви.

ИЗВАЖДАНЕ НА ХРАНАТА

- 14 Проверете дали е сготвена. Ако не сте сигурни, допечете още малко.
- 15 Извадете готовата храна с дървени или пластмасови прибори.

ГРИЖИ И ПОДДРЪЖКА

- 16 Преместете ключа в позиция O.
- 17 Изключете уреда и го оставете да се охлади преди да го почистите или приберете.
- 18 Премахвайте плочите една по една.
- 19 Натиснете бутона за освобождаване и повдигнете плочата от елемента.
- 20 Почистете всички повърхности с чиста влажна кърпа.
- 21 Измийте тавичката за оттичане с топла сапунена вода или като я поставите в горната кошница на съдомиялна машина.
- 22 Не използвайте телени гъби, стоманена вълна или сапунени подложки.

 Може да измиете тези части в горната приставка на миялната машина.

 Можете да измиете тези части в съдомиялна машина.

МОНТИРАНЕ НА ПЛОЧИТЕ

- 23 Монтирайте плочите една по една.
 - 24 Поставете връхчетата в процепите от задната страна на уреда.
 - 25 Натиснете другия край на плочата към страната на дръжката, за да се заключи на място.
-  При местата, в които горната и долната плоча влизат в контакт, незалепващите повърхности могат да покажат признаци на износване. Това е чисто косметичен признак и не оказва влияние върху работата на скарата.

МЯСТО ЗА СЪХРАНЕНИЕ НА КАБЕЛ

- 26 Навийте кабела около мястото за съхранение.

ОПАЗВАНЕ НА ОКОЛНАТА СРЕДА

 За да се избегнат екологични и здравни проблеми поради наличие на опасни субстанции в електрическите и електронни стоки, уредите, обозначени с този символ, не трябва да се изхвърлят заедно с несортирани общински отпадъци, а следва да се върнат обратно, да се използват отново или рециклират.

време за готвене и безопасност на храните

Използвайте тези времеви периоди само като ориентировъчни. Те са за прясна или напълно размразена храна, сготвена като контрола на температурата е в „средна“ позиция. Когато готвите замразена храна, добавете 2-3 минути за морска храна и 3-6 минути за месо и домашни птици, в зависимост от дебелината и плътността на храната.

Когато готвите предварително опаковани храни, следвайте всички указания, посочени на опаковката или етикета.

морска храна	min	свинско	min
филе от сьомга	3-4	котлети, 12 мм	5-6
филе от морски костур	3-5	пържола от бут	5-6
стек от камбала 12-25 мм	6-8	кебап, кубчета от 25 мм	7-8
стек от сьомга 12-25 мм	6-8	наденички	6-8
стек от риба меч 12-25 мм	6-9	рибица, 12 мм	4-6
стек от риба тон 12-25 мм	6-8	сандвичи	
кебап, кубчета от 25 мм	4-6	сирене	2-3
скариди	1-2	шунка (сготвена)	5-6
миди	4-6	леки закуски	
говеждо		калцоне	8-9
филе	5-7	хот дог	2-3
пържола от рибица	7-8	плодове	
шниצל, 100 г	7-8	ябълка, наполовина/ парче	6-8
кебап, кубчета от 25 мм	7-8	банани, нарязани по дължина	3-4
говежда пържола	5-7	нектарини, наполовина /парче	3-5
наденички	6-8	праскови, наполовина /парче	3-5
говеждо филе	7-9	ананас, парче	3-7
бифтек	8-9	зеленчуци	
агнешко		аспержи	3-4
кебап, кубчета от 25 мм	7-8	патладжан, парче/кубче	8-9
агнешки котлет	4-6	лук, тънки филийки	5-6
пилешко/пуешко		пипер, тънки парчета	6-8
пилешки гърди на парчета	5-7	пипер, печен, след това обелен	2-3
бутчета (пилешки)	5-7	цял пипер, намазан с масло	8
пуешки гърди, нарязани	3-4	картофи, парче/кубче	7-9

рецепти

☞ = супена лъжица (15 мл)

☞ = чаена лъжичка (5 мл)

g = грамове

ml = милилитри

☞ = шепа

панини с пушена скумрия (1 порция)

2 сготвени филета от пушена скумрия

3 филии пълнозърнест хляб

4 чери домати, нарязани наполовина

1 ☞ кресон

заливка:

2 ☞ прясна сметана

½ ☞ лимонова кора, настъргана

½ ☞ лимонов сок

1 ☞ черен пипер

Разбъркайте заливката в купа. Оставете в хладилник за 2 часа. Разстелете скумрията върху филия хляб, отгоре поставете домати и кресона, след което добавете другата част.

Запечете на скарата за 2-3 минути. Поръсете ястието със заливката.

рецепти има на нашата уеб страница:



<http://www.russellhobbs.com/ifu/551077>



Read the instructions, keep them safe, pass them on if you pass the appliance on. Remove all packaging before use.

IMPORTANT SAFEGUARDS

Follow basic safety precautions, including:

- 1 This appliance can be used by children aged from 8 years and above and persons with reduced physical, sensory or mental capabilities or lack of experience and knowledge if they have been supervised/instructed and understand the hazards involved.
 - Children shall not play with the appliance.
 - Cleaning and user maintenance shall not be done by children unless they are older than 8 and supervised.
 - Keep the appliance and cable out of reach of children under 8 years.
- 2 Don't connect the appliance via a timer or remote control system.
-  The surfaces of the appliance will get hot.
- 3 If the cable is damaged, it must be replaced by the manufacturer, its service agent, or someone similarly qualified, to avoid hazard.
-  Don't immerse the appliance in liquid.
- 4 Don't use the appliance near or below combustible materials (e.g. curtains).
- 5 Sit the appliance on a stable, level, heat-resistant surface, near a power socket.
- 6 Unwind the cable fully from the cable storage before connecting the grill to the electricity supply.
- 7 Don't wrap food in plastic film, polythene bags, or metal foil. You'll damage the grill and you may cause a fire hazard.
- 8 Don't use the appliance for any purpose other than cooking food.
- 9 Don't use the appliance if it's damaged or malfunctions.

household use only

BEFORE USING FOR THE FIRST TIME

Wipe the grill plates with a damp cloth.

PREPARATION

- 1 Centre the drip tray under the front of the grill, so it catches any run-off.
- 2 Open the grill, wipe the grill plates with a little cooking oil or butter, then close it.
-  Don't use low fat spread – it may burn on to the grill.

PREHEAT

- 3 Put the plug into the power socket.
- 4 Move the switch to |. The power light will glow as long as the appliance is connected to the electricity supply.
- 5 The thermostat light will glow when the appliance reaches working temperature.
- 6 It will then cycle on and off as the thermostat operates to maintain the temperature.

FILL THE GRILL

- 7 When the thermostat light glows, open the grill.
- 8 Lay the food on the bottom grill plate with a spatula or tongs, not fingers.
- 9 Don't use anything metal or sharp, you'll damage the non-stick surfaces.

diagrams	4 drip tray	8 release button
1 handle	5 grill plates	9 heating elements
2 power light (red)	6 tabs	10 switch
3 thermostat light (green)	7 slots	

10 Close the grill.

11 The hinge is articulated to cope with thick or oddly shaped foods.

12 The grill plates should be roughly parallel, to avoid uneven cooking.

13 Wait till the food has cooked.

REMOVE THE FOOD

14 Check it's cooked. If you're in doubt, cook it a bit more.

15 Remove the cooked food with wooden or plastic tools.

CARE AND MAINTENANCE

16 Move the switch to .

17 Unplug the appliance and let it cool down before cleaning or storing away.

18 Remove one plate at a time.

19 Press the release button and lift the plate away from the element.

20 Wipe all surfaces with a clean damp cloth.

21 Wash the drip tray in warm soapy water, or in the top rack of the dishwasher.

22 Don't use scourers, wire wool, or soap pads.

 You may wash these parts in the top rack of a dishwasher.

 You may wash these parts in a dishwasher.

FITTING THE PLATES

23 Fit one plate at a time.

24 Put the tabs into the slots on the hinge side of the appliance.

25 Press the other edge of the plate into the handle side, to lock it in place.

 At the places where the top and bottom plates make contact, the non-stick surfaces may show signs of wear. This is purely cosmetic, and will not affect the operation of the grill.

CABLE STORAGE

26 Wind the cable round the cable storage.

ENVIRONMENTAL PROTECTION

To avoid environmental and health problems due to hazardous substances in electrical and electronic goods, appliances marked with this symbol mustn't be disposed of with unsorted municipal waste, but recovered, reused, or recycled.

recipes

 = tablespoon (15ml)

g = grams

 = handful

 = teaspoon (5ml)

ml = millilitres

smoked mackerel panini (serves 1)

2 cooked smoked mackerel fillets

3 slices wholewheat bread

4 cherry tomatoes, halved

1  watercress

dressing:

2  crème fraiche

½  lemon zest, grated

½  lemon juice

1  black pepper

Mix the dressing in a bowl. Refrigerate for 2 hours. Flake the mackerel on a slice of bread, top with tomatoes and watercress, then add the other slice. Grill for 2-3 minutes. Sprinkle the dressing over the food.

recipes are available on our website:

<http://www.russellhobbs.com/ifu/551077>



cooking times & food safety

Use these times purely as a guide. They're for fresh or fully defrosted food. When cooking frozen foods, add 2-3 minutes for seafood, and 3-6 minutes for meat and poultry, depending on the thickness and density of the food.

When cooking pre-packed foods, follow any guidelines on the package or label

	min		min
seafood		pork	
salmon fillet	3-4	chops, 12mm	5-6
sea bass fillet	3-5	gammon steak	5-6
halibut steak, 12-25mm	6-8	kebabs, 25mm cube	7-8
salmon steak, 12-25mm	6-8	sausages	6-8
swordfish steak, 12-25mm	6-9	tenderloin, 12mm	4-6
tuna steak, 12-25mm	6-8	sandwiches	
kebabs, 25mm cube	4-6	cheese	2-3
prawn	1-2	ham (cooked)	5-6
scallops	4-6	snacks	
beef		calzone	8-9
fillet	5-7	hot dogs	2-3
loin steak	7-8	fruit	
burger, 100g	7-8	apple, halve/slice	6-8
kebabs, 25mm cube	7-8	bananas, slice lengthwise	3-4
round steak	5-7	nectarines, halve/slice	3-5
sausages	6-8	peaches, halve/slice	3-5
sirloin	7-9	pineapple, slice	3-7
T-Bone	8-9	vegetables	
lamb		asparagus	3-4
kebabs, 25mm cube	7-8	aubergine, slice/cube	8-9
loin chops	4-6	onions, thin slice	5-6
chicken/turkey		peppers, thin slice	6-8
chicken breast pieces	5-7	peppers, grill then skin	2-3
thighs (chicken)	5-7	whole peppers brushed with oil	8
turkey breast, sliced	3-4	potatoes, slice/cube	7-9

أوقات الطهي وسلامة الطعام

قم باستخدام هذه الأوقات بشكل استرشادي فقط. هذه الأوقات مخصصة للطهي عن طريق التلامس للأطعمة الطازجة أو المفكك تجميدها بالكامل. بالنسبة للأطعمة المجمدة: قم بإضافة دقيقتين إلى ثلاث دقائق للأطعمة البحرية، أو 3-6 دقائق للحوم والدجاج، وذلك بناءً على سمك وكثافة الطعام.

تأكد من طهي الطعام بالكامل قبل تقديمه. إذا لم تتأكد من ذلك، عليك بطهيهِ في وقت أطول.

قم بطبخ اللحم والدجاج ومشتقاتهم (المفروم، البرغر، وغيرها) حتى جفاف العصاره. قم بطبخ الأسماك حتى يصبح لحمها غير نافذ.

عند طهي الطعام سابق التعبئة، قم باتباع أي إرشادات مكتوبة على العبوة أو الملصقات.

د	دجاج/رومي	د	لحم بقري
7-5	قطع من صدور الدجاج	7-5	لحم فيليه
4	برغر، 50 غ، طازج/مجمد	8-7	شريحة لحم الخصر
5	برغر، 100 غ، طازج/مجمد	6-5	برغر، 50 غ
8-7	كباب، مكعب 25 ملم	8-7	برغر، 100 غ
7-5	أوراك (دجاج)	8-7	كباب، مكعب 25 ملم
4-3	صدور رومي بانيه	7-5	شريحة لحم دائرية
	خضروات	9-7	نقانق (رفيعة)
4-3	الهلبيون	9-8	نقانق (سميكة)
7-5	شرائح جزر	8-7	لحم الخصر
9-8	باذنجان شرائح/مكعبات	8-7	عظمة على شكل T
6-5	بصل، شرائح رفيعة		الضأن
8-6	فلفل، شرائح رفيعة	8-7	كباب، مكعب 25 ملم
3-2	فلفل، يشوى ثم يقشر	7-6	مفروم
8	فلفل كامل مدهون بالزيت	6-4	قطع لحم الخاصرة
9-7	بطاطس شرائح/مكعبات		مأكولات بحرية
8-6	كوسة شرائح/مكعبات	8-6	شريحة من سمك الهلبوت، 12-25 ملم
	فاكهة	6-4	كباب، مكعب 25 ملم
8-6	تفاح أنصاف/شرائح	2-1	جمبري
4-3	موز شرائح طولية	5-3	فيليه السمك الأحمر
5-3	دراق أنصاف/شرائح	4-3	فيليه سلمون
5-3	خوخ أنصاف/شرائح	8-6	شريحة من سمك السلمون، 12-25 ملم
7-3	أناناس شرائح	6-4	سكالوب
	وجبات سريعة	5-3	فيليه القاروس
9-8	كالزوني	9-6	شريحة من سمك أبو سيف، 12-25 ملم
3-2	كيسادبلا	8-6	شريحة من التونة، 12-25 ملم
8-6	تاكوس، محشو باللحم		ساتدويتشات
		3-2	جبن
		7-6	روزبيف (مطهي)
		7-6	رومي (مطهي)

👁️ التسخين المسبق

- 3 أوصل قابس الجهاز بالتيار الكهربائي.
- 4 ضع مفتاح التشغيل بوضعية |
- 5 سوف تضئ لمبة الطاقة طالما أن الجهاز موصل بمصدر الكهرباء.
- 6 سوف تضئ لمبة الترموستات عندما يصل الجهاز لدرجة الحرارة العاملة.
- 7 وسيقوم بالتسخين والإيقاف عندما يعمل الترموستات على الحفاظ على درجة الحرارة.

👁️ قم بملء الشواية

- 8 افتح الشواية عندما تضئ لمبة الترموستات.
- 9 قم بفرد الطعام على الصينية السفلى للشواية باستخدام المعلقة أو الماشة ولا تستخدم الأصابع.
- 10 قم بغلاق الشواية. يتغير وضع المفصل للتعامل مع الأطعمة السميكة أو ذات الأشكال غير المنتظمة.
- 11 يجب أن تكون صينيّات الشواء متوازية تقريباً لتجنب الطهي غير المستوي.
- 12 انتظر إنشاء طهي الطعام.

👁️ إخراج الطعام

- 13 تأكد من طهي الطعام بالكامل قبل تقديمه. إذا لم تتأكد من ذلك، عليك بطهيه في وقت أطول.
- 14 قم بفتح الشواية (باستخدام قفازات الشواية)، وقم بإزالة الطعام باستخدام ملعقة أو ماشة.

👁️ محاذير وصيانة

- 15 ضع مفتاح التشغيل بوضعية ○
- 16 افصل الجهاز عن التيار الكهربائي واتركه يبرد.
- 17 أخرج صينية واحدة في كل مرة.
- 18 اضغط على زر التحرير وارفع الصينية بعيداً عن العنصر.
- 19 قم بمسح جميع الأسطح بقطعة قماش مبللة.
- 20 قم بغسل صينية التقطير بماء دافئ به القليل من الصابون، أو في الرف العلوي من غسالة الأطباق.
- 21 لا تستخدم سداة مطهرة أو سلك صوف أو ضمادات صابون.
- 22 تستطيع غسل هذه الأجزاء في الرف العلوي لغسالة صحون.
- 23 ويمكنك غسل هذه الأجزاء في غسالة صحون.

👁️ تركيب الصواني

- 23 استبدل صينية واحدة في كل مرة.
- 24 ضع الأسنن في فتحات على جانب مفصل الجهاز.
- 25 اضغط الحافة الأخرى للصينية في جانب المقيض إلى أن تستقر في مكانها.
- 26 قم باستخدام فوطة ورقية مبللة بالقليل من زيت الطعام لإزالة البقع العنيدة.
- 27 يمكن أن تظهر في نقطة اتصال الصواني العليا والسفلى علامات تآكل على الأسطح المضادة للالتصاق. إن هذه الظاهرة شكلية فقط ولا تؤثر على عمل الشواية.

👁️ مخزن الكبل

- 28 قم بلف الكبل حول مخزن الكبل.

رمز سلة المهملات على العجلة

لتجنب المشاكل البيئية والصحية بسبب المواد الخطرة في المعدات الكهربائية والإلكترونية، يجب عدم التخلص من الأجهزة المميزة بهذا الرمز مع نفايات البلدية غير المصنفة ولكن استعادتها أو إعادة استخدامها أو إعادة تدويرها.

الرسومات	4 صينية التقطير	8 زر الإطلاق
1 مقبض	5 صواني الشواية	9 عناصر التسخين
2 لمبة الطاقة (حمراء)	6 ألسنة	10 مفتاح التشغيل
3 لمبة الترموستات (خضراء)	7 فتحات	

اقرأ التعليمات واحفظها في مكان آمن. في حالة اهداء الجهاز لشخص آخر ارفق معه التعليمات. يجب ازالة جميع الأغلفة قبل الاستعمال.

⚠️ إجراءات أمان ضرورية

يجب اتخاذ اجراءات الأمان الأساسية التالية:

- 1 يمكن استخدام هذا الجهاز بواسطة الأطفال الذين تتراوح أعمارهم من 8 سنوات فما فوق والأشخاص ذوي القدرات الجسدية أو الحسية أو العقلية المنخفضة أو عديمي الخبرة والمعرفة إذا تم الإشراف عليهم/تعليمهم ويفهمون المخاطر المعنية.
 - يجب ألا يعيبت الأطفال بالجهاز.
 - يجب عدم قيام الأطفال بالتنظيف والصيانة إلا إذا كانوا أكبر من 8 سنوات مع الإشراف عليهم.
 - اجعل الجهاز والكمالات بعيدا عن متناول الأطفال دون سن 8 سنوات.
- 2 لا تقم بتوصيل الجهاز عبر جهاز توقيت أو نظام تحكم عن بعد.
 - ⚠️ سوف تصبح أسطح الجهاز ساخنة.
- 3 إذا كان السلك متضررا فاطلب استبداله في الشركة المصنعة في مكتبها للبيع أو عن طريق مهني محترف، لمنع أي حادث ممكن.
 - ⚠️ لا تغمر الجهاز في سائل.
- 4 لا تستخدم الجهاز بالقرب من أو تحت مواد قابلة للاشتعال (مثل الستائر).
- 5 ضع الجهاز على سطح ثابت ومستوي ومقاوم للحرارة.
- 6 قم بفك الكبل بالكامل من مخزن الكبل قبل توصيل الجهاز بمصدر الكهرباء.
- 7 لا تغطي الطعام بأغلفة بلاستيكية أو حقائب البوليثين أو رقائق معدنية. فقد يؤدي هذا إلى تلف الشواية وقد يتسبب في حريق.
- 8 لا تستخدم الشواية لأغراض أخرى غير طهي الطعام.
- 9 لا تستخدم الجهاز إذا كان تالفا أو لا يعمل بصورة صحيحة.

للإستعمال المنزلي فقط

⚠️ قبل الإستعمال للمرة الأولى

- قم بمسح ألواح الشواية بقطعة قماش مبللة.

👁️ التحذير

- 1 ضع صينية التقطير أسفل الجزء الأمامي من الشواية بحيث تلتقط أي تسرب.
- 2 قم بمسح صينيات الشواية باستخدام كمية بسيطة من زيت الطعام أو الزبد، ثم قم بغلق الشواية. لا تقم بفرد الدهون المنخفضة حيث أنها قد تحترق على الشواية.

20830-56 220-240V~50/60Hz 1050-1250W

20830-56 220-240В~50/60Гц 1050-1250 Вт

552-408