



GPS НАВИГАТОР

DGP-7030 / DGP-7011 / DGP-5071 / DGP-5070
DGP-5061 / DGP-5060 / DGP-5051 / DGP-5041
DGP-5002 / DGP-4331



ІНСТРУКЦІЯ КОРИСТУВАЧА

Перед початком експлуатації виробу уважно прочитайте цю інструкцію.
Збережіть цю інструкцію

Шановний покупцю! **Компанія Digital Electronics Ltd., USA** гарантує високу якість виробу при дотриманні всіх правил експлуатації наведених в інструкції. Цей виріб призначений для використання в автомобілях. Цей виріб в режимі GPS-навігатора має використовуватися тільки поза приміщень (на відкритому повітрі).

Компанія **DIGITAL Electronics Ltd., USA** не несе відповідальності і не розповсюджує гарантійне обслуговування на виріб, недоліки якого виникли з причини порушення користувачем правил використання, транспортування, зберігання, дій третіх осіб, непереборної сили (пожежі, природної катастрофи тощо), потрапляння побутових комах або гризунів, впливу інших сторонніх факторів, а також з причини суттєвих порушень технічних вимог, що зазначені в інструкції користувача, включаючи нестабільність параметрів електромережі.

Компанія **Digital Electronics Ltd., USA** залишає за собою право на зміну дизайну і технічних характеристик виробу без попереднього повідомлення у зв'язку з постійним вдосконаленням виробництва продукції.

ЗАХОДИ БЕЗПЕКИ

Нехтування заходами безпеки може привести до поломки виробу або травми.

- Обслуговування і ремонт виробу мають виконуватися тільки кваліфікованим спеціалістом сервісного центру.
- Щоб запобігти дорожньо-транспортних пригод з причини невідповідності команд навігації правилам дорожнього руху або транспортній інфраструктурі, своєчасно оновлюйте електронні дані навігації.
- Використовуйте тільки ті комплектуючі що є в комплекті поставки.
- Не допускайте механічних пошкоджень виробу. Не модифікуйте виріб. Не включайте виріб якщо він пошкоджений, несправний, частково розібраний або пошкоджено кабелі.
- Не допускайте потрапляння на виріб води.
- Не встановлюйте високий рівень гучності виробу щоб не погіршити слух і нормально орієнтуватись під час руху.
- Натискайте на екран тільки стилусом (спеціальною паличкою) що постачається разом з виробом.
- Перед чистою вимкніть виріб. Для чистки використовуйте м'яку суху тканину.
- Виріб належить експлуатувати при температурі в автомобілі від -10°C до $+40^{\circ}\text{C}$. Не експлуатуйте виріб в умовах різкої зміни температур, високого тиску, вологості, пилу, статичної електрики, корозійного середовища.
- Уникайте впливу прямих сонячних променів, направленою світла, ультрафіолетового опромінення, радіоперешкод. Не проносіть виріб через рентгенівське устаткування в аеропорту.
- В разі неправильного функціонування негайно вимкніть виріб і зверніться в сервісний центр.

КОМПЛЕКТАЦІЯ

GPS-навігатор – 1 шт, Інструкція користувача – 1 шт, Стітус – 1 шт, Автомобільний зарядний пристрій – 1 шт, USB кабель – 1 шт, Кріплення на лобове скло – 1шт.

ФУНКЦІОНАЛЬНІ МОЖЛИВОСТІ

- Компактний і зручний дизайн.
- Кольоровий РК екран.
- GPS-навігація.
- Інтернет-браузер (в залежності від моделі)
- Мобільний зв'язок та СМС (в залежності від моделі)
- MP3 / MP4 плеєр, флеш плеєр.
- Відтворення аудіо, відео, фото з SD карти, електронна книга.
- Багатофункціональний процесор.
- Можливість оновлення програмного забезпечення (навігаційної карти).
- Підключення до ПК через USB кабель та обмін даними за допомогою Microsoft ActiveSync.
- Вбудована пам'ять 2 Гб.
- Bluetooth (в залежності від моделі)
- AV вхід (в залежності від моделі)
- Економний режим роботи.
- Простий інтерфейс з використанням графіки і анімації : зрозуміла карта місцевості, якісні малюнки, вказівки голосом, начертання слів.

ОПИС

DGP-7030 / DGP-7011 / DGP-5071 / DGP-5070
DGP-5061 / DGP-5060 / DGP-5051 / DGP-5041
DGP-5002 / DGP-4331

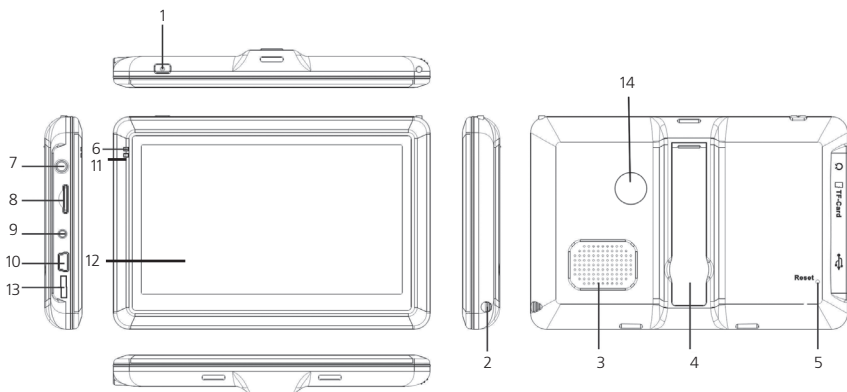

1 Вкл / Вискл

2 Стітус

3 Гучномовець

4 Скоба

5 Скидання

6 Індикатор
червоний – зарядка

зелений – робота

блакитний – для моделей з Bluetooth
(світиться – з'єднано, мерехтить – роз'єднано)

7 Роз'єм для навушників

8 SD Card слот

9 AV вхід (в залежності від моделі для підключення камери заднього виду)

10 Міні USB роз'єм

11 Мікрофон (для моделей з Bluetooth)

12 РК-екран

13 GSM SIMM Card слот (для моделей з GPRS)

14 Відеокамера (для моделей з відеокамерою)

ПІДГОТОВКА ДО РОБОТИ

- За допомогою кріплення Ви можете встановити GPS навігатор на лобове скло. При встановленні не закривайте вид зпереду і вид через люстерко ззаду. Не встановлюйте GPS навігатор зверху подушки безпеки, на руль або на відділення для рукавичок. Слідкуйте щоб GPS навігатор не потрапив в область spaцьовування подушки безпеки.
- Ваш GPS навігатор вкомплектований акумуляторною батареєю. Повністю зарядіть акумуляторну батарею перед тим як використовувати GPS навігатор в перший раз або коли Ви не користувались ним протягом якогось часу. Своєчасно заряджайте батарею. Для цього слідкуйте за індикатором батареї.
- Перед тим як зарядити батарею вимкніть Ваш GPS навігатор. Ви можете зарядити батарею одним з наступних способів :
 - за допомогою USB кабеля підключіть GPS навігатор до USB порту комп'ютера
 - за допомогою автомобільного зарядного пристрою підключіть GPS навігатор до електропроводки автомобіля.Індикатор роботи зарядного пристрою буде світитись червоним. Не переривайте зарядку поки батарея не зарядиться та індикатор не стане зеленим.

Примітка

Щоб запобігти удару струмом і пошкодження GPS навігатора автомобільний зарядний пристрій підключайте після того як двигун автомобіля заведений.

ЕКСПЛУАТАЦІЯ ВКЛЮЧЕННЯ / ВИКЛЮЧЕННЯ

Перед включенням GPS навігатора впевніться, що батарея заряджена або GPS навігатор підключений до електроживлення за допомогою зарядного пристрою.

Для включення GPS навігатора натисніть кнопку **Вкл / Викл**.

Для виключення GPS навігатора натисніть кнопку **Вкл / Викл** іще раз.

На екрані з'явиться повідомлення чи бажаєте Ви перевести навігатор в стан очікування або вимкнути. Якщо протягом 20 секунд відповіді на це повідомлення не буде, GPS навігатор автоматично виключиться.

СКИДАННЯ

Скидання належить робити при появі повідомлень про помилку на екрані. Для скидання всіх установок натисніть стилусом на кнопку **Скидання**.

СТІЛУС

Стілус слугує для управління GPS навігатором. Для управління GPS навігатором не використовуйте ніякі інші предмети (кулькові ручки, металеві або гострі деталі). Тримайте стілус у відділенні для зберігання і не губіть його.

Способи управління стилусом:

- Натискування. Наприклад для відображення меню натисніть стилусом на зображення меню.
- Натискування двічі. Наприклад для підтвердження натисніть стилусом на екран двічі.
- Протягування. Наприклад натисніть стилусом на екран і, утримуючи його в цьому положенні, проведіть по екрану.

CARD SLOT

Вставте SD карту з встановленою картою навігації в Card slot. Не витягуйте SD карту в процесі навігації. Не допускайте механічних пошкоджень SD карти. Не піддавайте SD карту впливу високих температур, сонячного світла, вологості.

ПІДКЛЮЧЕННЯ ДО ПК

За допомогою USB кабеля Ви можете підключити GPS навігатор до ПК:

- впевніться що GPS навігатор включений
- підключіть один роз'єм USB кабелю до міні USB роз'єму, а другою роз'єм – до роз'єму ПК
- після підключення комп'ютер автоматично розпізнає новий пристрій, GPS навігатор перерве роботу та перейде в онлайн-режим інтерфейсу з ПК
- для повернення до попереднього режиму роботи GPS навігатора відключіть USB кабель.

ГОЛОВНЕ МЕНЮ

Для відображення головного меню натисніть на екран. На екрані відобразиться:



Navigation – навігація
Media – аудіо / відео плеєр
TV – цифрове ТВ (опція)
Photo – фото
eBook – книга
Setting – настройки

РЕЖИМ НАВІГАЦІЇ

Вставте SD з картою навігації в Card slot.

Для входу в режим навігації натисніть стилусом на зображення Navigation в головному меню. На екрані відобразиться карта навігації.

Приймаючи сигнал супутника Ваш GPS навігатор буде визначати Ваше положення на місцевості та відображати його на карті.

Виконуючи команди GPS навігатора Ви можете проїхати по оптимальному маршруту від Вашого місця положення до Вашого місця призначення.

РЕЖИМ АУДІО ПЛЕЄРА

Для входу в режим аудіо плеєра натисніть стилусом на зображення Media \ Music в головному меню. На екрані відобразиться меню режиму Music. Натискуючи стилусом на кнопки Ви зможете реалізувати наступні функції:

▶ Відтворення по порядку / Відтворення поточного / Відтворення переліку / Повтор поточного / Повтор всього

⏮ Еквалайзер

◀ Прокрутка назад

|| Відтворення / Пауза

ГАРАНТІЙНИЙ ТАЛОН WARRANTY CARD

№

ВИРІБ (потрібне підкреслити)	GPS НАВІГАТОР
МОДЕЛЬ (потрібне підкреслити)	DGP-7030 / DGP-7011 / DGP-5071 / DGP-5070 DGP-5061 / DGP-5060 / DGP-5051 / DGP-5041 DGP-5002 / DGP-4331
СЕРІЙНИЙ НОМЕР SERIAL NUMBER	
ДАТА ПРОДАЖУ	
ТОЧКА ПРОДАЖУ (адреса, телефон, підпис Продавця, печатка)	
ДАНІ ПРО УСТАНОВКУ (організація і дата установки)	
Покупець підтверджує згоду з умовами гарантіного обслуговування, повну комплектність і нормальну роботу Виробу з дати продажу	
підпис Покупця	



Купон ремонту №
до талону № ____

Модель		Печатка фірми-дилера
Серійний номер		
Дата продажу		
Точка продажу		



Купон ремонту №
до талону № ____

Модель		Печатка фірми-дилера
Серійний номер		
Дата продажу		
Точка продажу		



Купон ремонту №
до талону № ____

Модель		Печатка фірми-дилера
Серійний номер		
Дата продажу		
Точка продажу		



Купон ремонту №
до талону № ____

Модель		Печатка фірми-дилера
Серійний номер		
Дата продажу		
Точка продажу		

ЖУРНАЛ ГАРАНТІЙНИХ РОБІТ

Дата початку ремонту	Дата закінчення ремонту	Опис дефекта, ремонтних робіт і використаних запасних частин	ПІБ і підпис мастера, печатка сервісного центра

Модель	Печатка СЦ
Серійний номер	
Дата продажу	
Точка продажу	

Модель	Печатка СЦ
Серійний номер	
Дата продажу	
Точка продажу	

Модель	Печатка СЦ
Серійний номер	
Дата продажу	
Точка продажу	

Модель	Печатка СЦ
Серійний номер	
Дата продажу	
Точка продажу	

ГАРАНТІЙНІ УМОВИ

Компанія **DIGITAL Electronics Ltd., USA** надає гарантійне обслуговування протягом гарантійного терміну **12 місяців** з дати продажу Виробу. Гарантійний термін на зарядні пристрої складає **3 місяці**.

Гарантійне обслуговування складається з усунення пошкоджень Виробу що виникли з вини виробника і визначаються як відхилення від вимог експлуатаційних документів на Виріб. Недоліки усуваються заміною або ремонтом комплектуючої і налагодження відповідно вимог нормативних документів. Право на гарантійне обслуговування надається тільки на території України.

Дія гарантії не розповсюджується на інструкцію користувача, частини оздоблення та корпусу, кабелі з'єднання, захисні екрани, будь-яке програмне забезпечення третіх виробників, а також на настройки, дані, включені або завантажені в продукт, добавлені під час установки, зборки, придбання та на якомусь іншому етапі доставки або якимось чином придбані користувачем.

В гарантійному ремонті Виробу може бути відмовлено в наступних випадках:

- дані про Виріб записані невірно, неохайно, нерозбірливо, неповно або зроблені з виправленнями
- недоліки Виробу призначеного для експлуатації в побуті виникли з причини використання в професійних, виробничих або комерційних цілях
- недоліки Виробу виникли з-за невідповідності енергетичних мереж державному стандарту України
- недоліки Виробу виникли в результаті механічних ушкоджень
- недоліки Виробу виникли з причини невиконання вимог інструкції або з-за помилкових дій
- недоліки Виробу виникли з причини стихійних лих (блискавка, пожежа, повінь тощо), а також з інших причин що перебувають поза контролем Продавця або виробника
- дефекти або підозри на дефекти, викликані тим що продукт використовувався сумісно або підключався до якогось продукту, аксесуару, програмного забезпечення або сервісу, не створеному або не підтримуваному Digital, або використовувався не за призначенням
- дефекти, викликані коротким замиканням батареї, порушенням пломб корпусу батареї або акумуляторних елементів, а також наявністю слідів вскриття або використання батареї з устаткуванням, яке для цього не передбачено
- якщо продукт вскривався, модифікувався або ремонтувався кимось окрім авторизованого сервісного центру, якщо він ремонтувався з використанням неавторизованих запчастин або якщо серійний номер продукту знищений, стертий, змінений або не читається, причому цей факт визначається на розсуд Digital
- якщо продукт піддавався впливу вологи, мряки або екстремальним температурним або зовнішнім впливам або різкій зміні умов зовнішнього середовища, корозії, окисленню, якщо на нього пролили рідину або зронили їжу або впливали хімічними продуктами

Гарантійний ремонт не містить в собі періодичне технічне обслуговування, установку, демонтаж і налагодження. З усіх питань по ремонту звертайтеся в сервісні центри вказані в гарантійному талоні.

Умови гарантійного обслуговування не порушують прав, що надані Покупцю законодавством України

АВТОРИЗОВАНІ СЕРВІСНІ ЦЕНТРИ DIGITAL

GPS-навігатори

1	Київ	ТЕЛЕВИДЕО	02147, вул. Ентузіастів, 47	(044) 294-08-16
2	Алчевськ	HI-FI	94213, вул. Гагаріна, 36	(06442) 4-89-50
3	Біла Церква	МАЯК-СЕРВІС	09113, бул. 50-річчя Перемоги, 82	(04463) 6-84-13
4	Бердичев	ЕВРОСЕРВІС	13312, вул. Леніна, 57	(04143) 4-06-36
4	Вінниця	СКОРМАГ-СЕРВІС	21030, пр. Юності, 16	(0432) 46-43-93, 46-82-13
5	Вінниця	СПЕЦІАЛІСТ	21021, вул. Поріка, 1	(0432) 57-91-91, 50-91-91
6	Дніпропетровськ	ЧП ЧЕРНЕНКО	49017, пр. Петровського, 49	(0562) 52-20-66, (063) 615-15-98
7	Донецьк	ВОСТОК-СЕРВІС	83007, вул. Жмури, 1	(062) 302-75-69
8	Дрогобич	СЕРВІС-2000	82100, вул. Д. Галицького, 5	(03244) 5-00-62
9	Житомир	ЄВРОСЕРВІС	10003, вул. Домбровського, 24	(0412) 47-07-42
10	Запоріжжя	ЧП САЙТКОМ	69002, вул. Червоногвардійська, 40	(061) 22-09-30
11	Запоріжжя	ЧП ЕЛЕКТРОТЕХНІКА	69002, вул. Держинського, 83	(0612) 212-03-03, 212-06-08
12	Івано-Франківськ	БРІЗ ЛТД	76008, вул. Нова, 19А	(0342) 55-95-25
13	Кам'янець-Подільський	ДТ-СЕРВІС	32300, вул. Красноармійська, 39	(03849) 3-96-79
14	Кировоград	ОПТРОН	25012, пр. Комунистичний, 1	(0522) 24-96-47
15	Кировоград	ЄВРОБИТТЕХ	25015, вул. Черновола, 1в (вул. Луначарського)	(0522) 27-28-40
16	Конотоп	АЛЕКСІЙ	41615, пр. Леніна, 11	(05447) 6-13-56
17	Котовск	ТЕХНОЦЕНТР	66300, пр-т Котовського, 13в	(04862) 2-15-39, 3-80-23
18	Краматорськ	ЕЛМА-СЕРВІС	84331, бул. Краматорський, 3	(06264) 5-93-89
19	Кременчук	ОМЕГА-СЕРВІС	39617, вул. Шевченко, 85/8	(0536) 74-28-62, 79-88-95
20	Кривий Ріг	АТЛАНТ-СЕРВІС	50036, вул. Льотчиків, 9	(056) 409-23-02, 409-23-03
21	Луганськ	МІРТЕКС	91000, вул. 16 Лінія, 7	(0642) 42-03-05
22	Луганськ	ВОСТОЧНИЙ	91034, вул. Ломоносова, 96ж	(0642) 33-02-42, 33-11-86
22	Луцьк	ВАШ МАЙСТЕР	43005, пр. Перемоги, 22	(0332) 29-24-76, 23-01-03
23	Львів	СЦ АЛЬЯНС-СЕРВІС	79020, вул. Під Голоском, 15-а	(032) 244-53-40, 244-53-44
24	Могилів-Подільський	СКОРМАГ-СЕРВІС	24000, вул. Покровська, 51 А	(04337) 6-48-47
25	Миколаїв	ТОН-СЕРВІС	54001, вул. Декабристів, 13	(0512) 47-37-17
26	Нова Каховка	ВІЗИТ-СЕРВІС	74900, вул. Леніна, 2	(05549) 9-03-03, 7-15-95
27	Новоград-Волинський	МАЙСТЕР	11700, вул. Вокзальна, 38	(04141) 5-20-10
28	Одеса	А-СЕРВІС	65123, вул. Бочарова, 60	(048) 711-99-09
29	Павлоград	НОВАТОР	51400, вул. Харківська, 120	(05632) 6-49-64
30	Полтава	АЙКОН-СЕРВІС	36000, пл. Незалежності, 20	(0532) 50-67-89
33	Рівне	ПОБУТРАДІОТЕХНІКА	33014, вул. Степана Бандери, 45	(0362) 22-79-60, 23-53-03, 23-30-55
34	Севастополь	АЛЬЯНС-СЕРВІС	99003, вул. Л. Толстого, 2/16	(0692) 45-12-77, 67-41-31
35	Северодонецьк	СЕВЕРОДОНЕЦЬК РАДІОТЕХНІКА	93400, вул. Курчатова, 196	(06452) 2-78-53, 2-38-28, (050) 473-27-10, (050) 473-27-20
36	Сімферополь	ООО РЕАЛ-2001	95022, вул. Кечкетметська, 198	(0652) 24-81-37, 25-61-69
37	Стаханов	АЛБИТ	94005, вул. Жовтнева, 1	(06444) 4-02-89
38	Суми	ЕЛЬФ	40030, вул. Петропавлівська, 86/1	(0542) 66-03-00
39	Тернопіль	РАДІО-СЕРВІС	46020, вул. Київська, 2	(0352) 26-76-26
40	Умань	ЧП Атлант-Сервіс-Умань	20300, вул. Ломоносова, 17А	(04744) 3-45-83, (068) 902-15-51
41	Ужгород	РЕМОНТ ДОМАШНЬОЇ ТЕХНІКИ	88015, вул. Легоцького, 3/2	(031) 265-42-66
42	Харків	ВЕСКОМ-СЕРВІС	61002, вул. Чернишевського, 56	(057) 768-06-90, 719-53-85
43	Херсон	РЕМОНТ І СЕРВІС	73027, вул. Рабоча, 66	(0552) 48-50-00, 48-58-88
44	Хмельницький	ІКСТАЛ-СЕРВІС	28016, вул. Молодіжна, 7	(0382) 66-45-01
45	Черкаси	ГАНН КО	18002, вул. Хрещатик, 188	(0472) 54-21-93
46	Черкаси	ФАБРИКА БИТОВОГО СЕРВІСУ	18005, бул. Шевченка, 320	(0472) 38-31-24, (067) 402-43-72, (093) 428-34-28
47	Черкаси	ПТО ОЛЕКСЕНКО	18008, вул. Хоменка, 17	(0472) 63-69-01
48	Чернігів	ОТТО СЕРВІС	14000, вул. Коцюбинського, 61	(0462) 67-84-92, (066) 390-76-88
49	Чернівці	ЧП ОЛІЙНИК	58000, вул. Полетаєва, бд	(0372) 90-81-89, 066-660-41-61
50	Ялта	АВІ-ЕЛЕКТРОНІКС	98612, вул. Жадановського, 3	(0654) 34-31-60, 34-30-51

 Прокрутка вперед

 Стоп

 Перелік треків: для відображення переліку треків натисніть цю кнопку. Щоб додати / додати все / видалити / видалити все натискуйте відповідні кнопки.

 Регулятор гучності

 Відтворення з бажаного місця: протягніть покажчик стилусом в бажане місце відтворення

 Згорнути при збереженні звучання

 Вихід

РЕЖИМ ВІДЕО ПЛЕЄРА

Для входу в режим відео плеєра натисніть стилусом на зображення Media \ Video в головному меню. На екрані відобразиться меню режиму Video. Натискуючи стилусом на кнопки Ви можете реалізувати наступні функції:

 Відтворення / Пауза: для відтворення у весь екран натисніть на екран двічі. Для повернення до попереднього режиму перегляду натисніть на екран двічі іще раз.

 Стоп

 Перелік відео: для відображення переліку відео натисніть цю кнопку. Щоб переглянути бажане відео натисніть на нього двічі

 Вихід

 Регулятор гучності

 Відтворення з бажаного місця: протягніть покажчик стилусом в бажане місце відтворення

РЕЖИМ ФОТО

Для входу в режим фото натисніть стилусом на зображення Photo в головному меню. На екрані відобразиться меню режиму Photo. Натискуючи стилусом на кнопки Ви можете реалізувати наступні функції:

 Відтворення попереднього / наступного фото

 Збільшення / зменшення масштабу: в цьому режимі Ви можете натиснути на фото, утримати та протягнути в бажане місце.

 Поворот

 Слайд-шоу: для виходу з режиму слайд-шоу натисніть на екран двічі.

 Перелік фото: для відображення переліку фото натисніть цю кнопку. Щоб переглянути бажане фото натисніть на нього двічі.

 Вихід

РЕЖИМ КНИГИ

Для входу в режим книги натисніть стилусом на зображення eBook в головному меню. На екрані відобразиться меню режиму книги. З переліку книг Ви можете вибрати бажану книгу і перейти на бажану сторінку (підтримка відображення текстів на російській та українській мові залежить від версії ПО).

РЕЖИМ НАСТРОЙКИ

Для входу в режим настройки натисніть стилусом на зображення Setting в головному меню. На екрані відобразиться:



Гучність

Для регулювання гучності натисніть стилусом на зображення Volume.

Для збільшення / зменшення гучності натискуйте стилусом на кнопки + / -. Ви також можете натиснути на регулятор і протягнути його до бажаного рівня.

Для натискування кнопок зі звуком натисніть на поле «Звук при натискуванні на дисплей».

Для установки гучності при включенні натискуйте на кнопки ◀▶.

Для збереження установки натисніть кнопку Зберегти, для виходу натисніть кнопку Вийти.

Підсвітка

Для настройки підсвітки натисніть стилусом на зображення Backlight.

Ви можете встановити режим підсвітки від батареї або джерела живлення.

Для збільшення / зменшення яскравості підсвітки натискуйте стилусом на кнопки + / -. Ви також можете натиснути на регулятор і протягнути його до бажаного рівня.

Натискуючи стилусом на кнопки ◀▶ Ви можете встановити інтервал автоматичного виключення підсвітки.

Для збереження установки натисніть кнопку Зберегти, для виходу натисніть кнопку Вийти.

Мова

Для установки мови натисніть стилусом на зображення Language.

Натискуючи стилусом на кнопки ◀▶ виберіть бажану мову.

Для збереження установки натисніть кнопку Зберегти, для виходу натисніть кнопку Вийти.

Дата / Час

Для установки дати і часу натисніть стилусом на зображення Date / Time.

Для установки дати (рік / місяць / день) і часу (год / хв) натискуйте стилусом на кнопки ◀▶.

Для вибору формату часу натисніть «12 Н» або «24 Н».

Для вибору часового поясу натискуйте кнопки ◀▶.

Для збереження установки натисніть кнопку Зберегти, для виходу натисніть кнопку Вийти.

Калібровка

Для калібровки сенсорного екрану натисніть стилусом на зображення Calibration.

Щоб почати калібровку, на питання «Ви впевнені в корективності?» - натисніть Так.

При переміщенні курсору натискуйте на нього стилусом: центр – вгору_вліво – вниз_вліво – вниз_вправо – вгору_вправо

Коли калібровка закінчиться на екрані відобразиться меню «Налаштування».

Інформація

Для відображення інформації про систему натисніть стилусом на зображення System information.

Для виходу натисніть на кнопку Вийти.

Заряд

Для відображення заряду батареї натисніть стилусом на зображення Power.

Для виходу натисніть на кнопку Вийти.

Скидання

Для відновлення заводських установок натисніть на зображення Restore Set.

Щоб виконати скидання налаштувань, на питання «Ви впевнені що хочете повернути заводські установки?» - натисніть Так, в противному разі натисніть Ні.

Для виходу натисніть кнопку Вийти.

Шлях навігації

Для установки шляху навігації натисніть на зображення Navi path.

Для ініціалізації звернення до SD карти натисніть кнопку ◀▶.

Відкривайте папки натискуванням двічі поки бажаний файл не буде знайдено. Виберіть знайдений файл натискуванням двічі. На екрані відобразиться інтерфейс для установки шляху навігації.

Ви також можете включити опцію автонавігації.

Для збереження установки натисніть кнопку Зберегти, для виходу натисніть кнопку Вийти.

GPS інформація

Для відображення GPS інформації натисніть на зображення GpsInfo.

На екрані відобразиться інформація про супутник та координати навігації: широта, довгота, висота. Якщо сигнал супутника недоступний натисніть кнопку Скидання.

РЕЖИМ ТЕЛЕФОНУ (для моделей з Bluetooth)

Для включення режиму телефону натисніть двічі стилусом на зображення режиму Bluetooth в головному меню. На екрані відобразиться меню для режиму телефону. Щоб з'єднати мобільний телефон з GPS навігатором виконайте наступні дії:

- Натисніть кнопку «Setting» - настройка.
- Введіть ім'я і пароль. Початковий пароль - «8888» або «1234» (в залежності від моделі). Якщо Ви хочете змінити пароль, натисніть кнопку «решітка» і введіть новий пароль.
- Виберіть мелодію дзвінка.
- Установіть опцію «Bluetooth Вкл.»
- Натисніть кнопку «Pair» - з'єднання.
- Виконайте пошук Bluetooth пристроїв у Вашому мобільному телефоні. (При необхідності виконайте пошук іще раз).
- В переліку знайдених Bluetooth пристроїв виберіть новий пристрій «XXXX» і для підтвердження натисніть кнопку ОК.
- Введіть пароль «8888» або «1234» (в залежності від моделі) у Вашому мобільному телефоні і для підтвердження натисніть кнопку ОК.

Якщо з'єднання виконано успішно, на екрані відобразиться "SUCCESS" і Ви можете використовувати GPS навігатор в режимі телефону.

- Щоб подзвонити / відповісти на телефонний дзвінок, наберіть номер телефону за допомогою цифрових кнопок і натисніть кнопку «Підняти трубку».
- Щоб видалити неправильно введену цифру, натисніть кнопку «Видалити».
- Щоб відмовитись від вхідного телефонного дзвінка / покласти трубку, натисніть кнопку «Покласти трубку».
- Щоб вимкнути Bluetooth, натисніть кнопку «Pair» іще раз. На екрані відобразиться "DISCONNECT".

ФУНКЦІЯ GPRS (для моделей з GPRS)

Функція GPRS дозволяє автоматично синхронізувати з інтернет дані про стан на дорозі (корки, затори, ремонтні роботи тощо) без використання мобільного телефону. Опція GPRS вже містить слот для GSM SIMM карти і дозволяє використовувати послугу передачі даних.

ВІДЕОЗАПИС (для моделей з відеокамерою)

Міні-цифрова відеокамера може вести запис зображення і звуку на SD або MMC карти пам'яті. Вставте SD/MMC карту в Card слот. При заповненні пам'яті автоматично видаляється перший блок і на його місце записується поточний і так далі. Якщо живлення надходить від електромережі автомобіля, камера включається автоматично коли двигун завели і вимкняється коли двигун зупинений.

ПЕРЕД ТИМ ЯК ЗВЕРНУТИСЬ В СЕРВІСНИЙ ЦЕНТР

Команди навігації не відповідають правилам дорожнього руху та транспортній інфраструктурі. Оновіть електронні дані навігації на SD карті.

Сигнал супутника не приймається. Перевірте чи не знаходитесь Ви біля високого щільного ряду будівель, в тунелі, в підземному паркінгу, під естакадою тощо. Це може привести до погіршення прийому сигналу супутника. Якщо сигнал супутника слабкий, чекайте довше 3 хвилин.

Відсутнє живлення. Перевірте чи заряджена батарея.

Повідомлення про помилку. Виконайте скидання всіх установок.

Нечітке зображення. Підсвітка недостатньо яскрава. Налаштуйте підсвітку. Немає підсвітки. Щоб поновити підсвітку натисніть стилусом на екран.

Сенсорний екран сприймає команди некоректно. Виконайте калібровку сенсорного екрану.

Відсутній звук. За допомогою регулятора гучності збільшіть гучність. Перевірте чи підключені навушники.

Відсутній зв'язок з ПК. Перевірте чи правильно Ви підключили USB кабель.

Навігаційна карта не відображається. Перевірте чи є в слоті SD карта. SD карта пошкоджена. SD карта не підтримується виробником (якщо Ви використовуєте SD карту не з комплекту, а придбали SD карту окремо).

Відеокамера не веде запис. Перевірте чи заряджена батарея. Перевірте чи є в слоті SD / MMC карта. SD / MMC карта пошкоджена. SD / MMC карта не підтримується виробником.

СПЕЦИФІКАЦІЯ

Вбудована пам'ять	4 Гб
USB	USB 2.0 mini USB 5 pin порт
РК екран	4,3" / 5" / 7"
Для моделей з Bluetooth	Bluetooth 1.2
Для моделей з відеокамерою	2.0 Mega Pixel CAMERA (720P), HD
Оперативна пам'ять для 7" моделей і моделей з відеокамерою	RAM 128M
Автомобільний зарядний пристрій	12В перетвор. у 5В / 1.5А
Акумулятор	Літієвий
Акустична система	Вбудована 1,5 Вт / 8Ом
Аудіо формат	WMA, MP3, WAV
Відео формат	AVI , MPEG, MPG
Фото формат	JPG, GIF
Флеш формат	SWF
Текстовий формат	TXT
Робочий діапазон	-10°C + 40°C