



# Quick Guide

## Online UPS





**EN****Warranty & Service Information**

Thanks for buying this Mustek UPS product. Please follow the instructions in the product manual and if applicable the software installation manual, to have the maximum use of your product.

**Installing the software:**

If your product comes with software you will find a CD Rom in the box containing the software.

Please follow the instructions when installing the software.

You can download the software, manual and short reference manual at the following site:

<http://www.power-software-download.com/viewpower.html>

**Warranty:**

As a manufacturer we provide a minimum of 1 year warranty on our product. However for the exact warranty period and the warranty terms you should contact your reseller as both the warranty period and the terms may vary per Country / Region.

**Problem solving:**

Please check the chapter in your manual (hardware and software) on problem solving.

Additionally: Please check our website ([www.Mustek.eu](http://www.Mustek.eu)) regularly for updates of the software as well as Frequent Asked Questions (FAQ). If this not solve your problem please contact your reseller for advice.

**Service and Maintenance:**

If the product requires service or maintenance in the warranty period always contact your reseller for the procedures. If outside the warranty period we advise you to contact your reseller as well. In any case always make sure that service or maintenance on the product are performed by a qualified technician.

**FI****Takuu- ja huoltotiedot**

Kiitos, kun valitsit tämän Mustek UPS -tuotteen. Toimi tuotteen käyttöoppaan ohjeiden mukaisesti, ja jos sovellettavissa, ohjelmiston asennusoppaan mukaisesti voidaksesi käyttää tuotetta mahdollisimman tehokkaasti.

**Ohjelmiston asennus:**

Jos ohjelmisto kuuluu tuotteen toimitukseen, ohjelmiston sisältävä CD-ROM-levy on mukana pakkauksessa.

Toimi ohjeiden mukaisesti asentaessasi ohjelmiston.

Voit ladata ohjelmiston, käyttöoppaan ja lyhyen viiteoppaan seuraavalta sivustolta:

<http://www.power-software-download.com/viewpower.html>

**Takuu:**

Valmistajana tarjoamme tuotteelle vähintään 1 vuoden takuun.

Saadaksesi tarkat tiedot takuuajasta ja takuuehdoista, sinun tulee kuitenkin ottaa yhteyttä jälleenmyyjään, koska sekä takuu-aika että -ehdot voivat vaihdella maittain/alueittain.

**Ongelmanratkaisu:**

Katso ongelmanratkaisua koskeva luku käyttöoppaasta (laitteisto ja ohjelmisto).

Lisäksi: Tarkista web-sivustoltamme ([www.Mustek.eu](http://www.Mustek.eu)) säännöllisesti ohjelmistopäivitykset sekä Usein kysytyä (FAQ) -osa. Jollet pysty ratkaisemaan näillä ongelmaasi, ota yhteys jälleenmyyjään tuen saamiseksi.

**Huolto ja kunnossapito:**

Jos tuote vaatii huoltoa tai kunnossapitoa takuuajan ollessa voimassa, ota aina yhteyttä jälleenmyyjään toimenpiteiden järjestämiseksi. Jos huoltoa tarvitaan takuuajan ulkopuolella, on myös suositeltavaa ottaa yhteyttä jälleenmyyjään. Varmista aina kaikissa tapauksissa, että tuotteen huollon tai kunnossapidon suorittaa pätevä sähkötekniikko.

**DE****Garantie & Service-Informationen**

Vielen Dank, dass Sie sich für den Kauf eines Mustek UPS entschieden haben. Bitte folgen Sie den Anweisungen im Handbuch und ggf. der

Software-Installationsanleitung, damit Sie die maximale Nutzung des Produkts zu haben.

**Installation der Software:**

Wenn Ihr Produkt mit Software bedienbar ist, erhalten Sie eine CD-ROM in dem Lieferumfang. Bitte folgen Sie den Anweisungen, wenn Sie die Software installieren. Sie können auch auf der folgenden Website die Software und Handbuch herunterladen:

<http://www.power-software-download.com/viewpower.html>

**Garantie:**

Als Hersteller bieten wir mindestens 1 Jahr Garantie auf unser Produkt. Doch für die genaue Garantiefrist und Garantiebedingungen sollten Sie Ihren Händler kontaktieren, weil die Garantiezeit und die Bedingungen pro Land / Region variieren können.

**Problemlösung:** Überprüfen Sie bitte das Kapitel in Ihrem Handbuch (Hardware und Software) auf Problemlösung.

Zusätzlich: Bitte besuchen Sie unsere Website ([www.Mustek.eu](http://www.Mustek.eu)) regelmäßig und prüfen Sie die Softwareupdates sowie Häufig gestellte Fragen (FAQ). Wenn dies nicht Ihr Problem löst, fragen Sie Ihren Händler um Rat.

**Service und Wartung:**

Wenn Sie die Garantie oder Wartung in der Garantiezeit in Anspruch nehmen müssen, wenden Sie sich immer an Ihren Händler. Außerhalb der Garantiezeit raten wir Ihnen sich ebenfalls an Ihren Händler zu wenden um weitere Informationen zu erhalten. Auf jeden Fall immer darauf achten, dass Service oder Wartung des Produktes von einem qualifizierten Techniker durchgeführt werden.

**FR****Informations de garantie et de service**

Merci pour l'achat de ce produit Mustek UPS.

Veillez suivre les instructions du manuel du produit et, le cas échéant, le manuel d'installation du logiciel, afin d'utiliser votre produit de façon optimale.

**Installation du logiciel:**

Si votre produit est livré avec un logiciel, vous trouverez, dans la boîte, un CD-Rom contenant le logiciel.

Veillez suivre les instructions lors de l'installation du logiciel.

Vous pouvez télécharger le logiciel, le manuel et le manuel de référence abrégé sur le site suivant :

<http://www.power-software-download.com/viewpower.html>

**Garantie:**

En tant que fabricant, nous garantissons notre produit pendant au moins 1 an. Toutefois, pour la période de garantie exacte et les conditions de garantie, vous devez contacter votre revendeur car la période de garantie et les conditions peuvent varier selon le pays ou la région.

**Résolution des problèmes:**

Veillez consulter le chapitre de votre manuel (matériel et logiciel) sur la résolution des problèmes.

De plus: Veillez consulter régulièrement notre site Web ([www.Mustek.eu](http://www.Mustek.eu)) pour connaître les mises à jour du logiciel ainsi que les questions fréquemment posées (FAQ).

Si cela ne résout pas votre problème, contactez votre revendeur pour obtenir des conseils.

**Réparation et entretien:**

Si le produit nécessite une réparation ou de l'entretien durant la période de garantie, contactez toujours votre revendeur pour les procédures à suivre. En dehors de la période de garantie, nous vous conseillons également de contacter votre revendeur. Dans tous les cas, assurez-vous toujours que la réparation ou l'entretien du produit est effectué(e) par un technicien qualifié.

**IT****Informazioni su garanzia e assistenza**

Grazie per aver acquistato questo gruppo di continuità Mustek. Seguire le istruzioni nel manuale del prodotto ed eventualmente nel manuale d'installazione del software, per ottenere il massimo dall'utilizzo del prodotto.

**Installazione del software:**

Se il prodotto viene fornito con del software, nella confezione sarà presente un CD Rom. Seguire le istruzioni di installazione del software. Visitare il seguente sito per scaricare il software, il manuale e la guida rapida di riferimento:

<http://www.power-software-download.com/viewpower.html>

**Garanzia:**

Il produttore fornisce un minimo di 1 anno di garanzia sul prodotto. Tuttavia, è necessario rivolgersi al rivenditore per conoscere il periodo e i termini esatti della garanzia, in quanto possono variare da Paese a Paese.

**Risoluzione dei problemi:**

Consultare il capitolo sulla risoluzione dei problemi nel manuale (hardware e software).

Inoltre: Visitare periodicamente il nostro sito web ([www.Mustek.eu](http://www.Mustek.eu)) per aggiornamenti software e sulle domande e risposte più frequenti (FAQ). Se i problemi persistono, consultare il proprio rivenditore.

**Assistenza e manutenzione:**

Qualora il prodotto richieda assistenza o manutenzione durante il periodo di garanzia, rivolgersi sempre per le procedure al rivenditore. In caso la garanzia sia scaduta, rivolgersi comunque al rivenditore. In ogni caso, accertarsi sempre che l'assistenza e la manutenzione vengano eseguite da personale qualificato.

**PT****Informações de garantia e assistência**

Obrigado por ter adquirido este produto UPS da Mustek. Siga as instruções no manual do produto e, caso se aplique, no manual de instalação do software, para tirar o máximo partido do seu produto.

**Instalação do software:**

Se os seus produtos incluírem software, irá encontrar um CD Rom na embalagem que contém esse software. Siga as instruções durante a instalação do software. Pode transferir o software, o manual e o manual de referência a partir do seguinte website:

<http://www.power-software-download.com/viewpower.html>

**Garantia:**

Como fabricantes, fornecemos um mínimo de 1 ano de garantia ao nosso produto.

No entanto, deve contactar o seu revendedor para obter informações sobre o período exato da garantia e os termos da mesma, pois o período e os termos da garantia podem variar de acordo com o país ou região.

**Resolução de problemas:**

Consulte o capítulo de resolução de problemas no seu manual (hardware e software).

Adicionalmente: Visite regularmente o nosso website ([www.Mustek.eu](http://www.Mustek.eu)) para consultar as atualizações de software, assim como as Perguntas Frequentes (FAQ).

Se, mesmo assim, não conseguir resolver o seu problema, contacte o seu revendedor para obter ajuda.

**Assistência e manutenção:**

Se o produto necessitar de assistência ou manutenção durante o período de garantia, contacte sempre o seu revendedor para obter informações sobre os procedimentos. Recomendamos que contacte o seu revendedor mesmo que o produto se encontre fora do período de garantia. Em qualquer caso, certifique-se de que as operações de assistência e de manutenção são sempre executadas por um técnico qualificado.

**PL****Informacje o gwarancji i serwisie**

Dziękujemy za zakupienie tego produktu UPS Mustek.

Aby maksymalnie wykorzystać możliwości produktu, należy wykonać instrukcje z podręcznika produktu i tam gdzie to wymagane, z podręcznika instalacji oprogramowania.

**Instalacja oprogramowania:**

Jeśli produkt jest dostarczany z oprogramowaniem, w opakowaniu będzie się znajdować płyta CD-ROM z oprogramowaniem.

Podczas instalacji oprogramowania, należy się zastosować do instrukcji. Oprogramowanie, podręcznik i skrócony podręcznik referencyjny można pobrać pod następującym adresem:

<http://www.power-software-download.com/viewpower.html>

**Gwarancja:**

Jako producent zapewniamy minimum 1 rok gwarancji na nasz produkt. Jednakże, aby uzyskać dokładne informacje o okresie i warunkach gwarancji, należy się skontaktować z naszym sprzedawcą, ponieważ zarówno okres gwarancji, jak i warunki gwarancji mogą być odmienne w różnych krajach/regionach.

**Rozwiązywanie problemów:**

Sprawdź rozdział podręcznika (sprzętu i oprogramowania) dotyczący rozwiązywania problemów.

Dodatkowo: Regularnie sprawdzaj naszą stronę sieci web ([www.Mustek.eu](http://www.Mustek.eu)) pod kątem aktualizacji oprogramowania, a także Często zadawane pytania (FAQ). Jeśli to nie rozwiąże występującego problemu w celu uzyskania pomocy skontaktuj się z naszym sprzedawcą.

**Serwis i konserwacja:**

Jeśli produkt wymaga serwisu lub konserwacji w okresie gwarancyjnym, należy się zawsze kontaktować z naszym sprzedawcą w celu uzyskania procedur. Także poza okresem gwarancyjnym, zalecamy kontakt z naszym sprzedawcą. W każdym przypadku należy zawsze upewnić się, że serwis lub konserwacja produktu, będą wykonywane przez wykwalifikowanego technika.

**RO****Informații despre garanție și service**

Vă mulțumim pentru cumpărarea acestei surse de alimentare neîntreruptibile Mustek.

Urmați instrucțiunile din manualul produsului și, dacă este cazul, din manualul de instalare a software-ului pentru o utilizare optimă a produsului.

**Instalarea software-ului:**

Dacă produsul este livrat împreună cu software, veți găsi în cutie un CD-Rom care conține software-ul.

Urmați instrucțiunile atunci când instalați software-ul. Puteți descărca software-ul, manualul și manualul de referințe rapide de pe următorul site:

<http://www.power-software-download.com/viewpower.html>

**Garantie:**

În calitate de producător, oferim o garanție de minimum un an pentru produsul nostru. Totuși, pentru perioada exactă de garanție și condițiile garanției, trebuie să contactați revânzătorul, deoarece perioada și condițiile garanției pot să difere în funcție de țară/regiune.

**Rezolvarea problemelor:**

Consultați capitolul din manual (pentru hardware și software) privind rezolvarea problemelor.

În plus: Consultați periodic site-ul nostru Web ([www.Mustek.eu](http://www.Mustek.eu)) pentru actualizări de software, precum și

Întrebări frecvente (FAQ). Dacă aceasta nu vă rezolvă problema, contactați revânzătorul pentru asistență.

**Service și întreținere:**

Dacă produsul necesită lucrări de service sau întreținere în perioada de garanție, contactați întotdeauna revânzătorul pentru procedurile respective. Dacă s-a depășit perioada de garanție, vă sfătuim să contactați revânzătorul și în această situație. În orice caz, asigurați-vă întotdeauna că lucrările de service sau întreținere asupra produsului sunt efectuate de un tehnician calificat.

**RU****Информация о гарантии и обслуживании**

Благодарим Вас за покупку этого устройства Mustek UPS. Для эффективного использования устройства соблюдайте инструкции,

приведенные в этом руководстве и, если необходимо, в руководстве по установке программы.

**Установка программного обеспечения**

Если изделие поставляется с программным обеспечением, оно должно находиться в коробке на компакт-диске.

Следуйте инструкциям по установке программного обеспечения. Программу, руководство и краткие инструкции можно загрузить с сайта:

<http://www.power-software-download.com/viewpower.html>

**Гарантия**

Производитель предоставляет гарантию на изделие не менее 1 года. Чтобы точнее узнать гарантийный срок и гарантийные условия, обратитесь к своему торговому посреднику, так как эти данные зависят от страны и региона.

**Решение проблем**

При возникновении проблем следует обращаться к настоящему руководству (аппаратные средства и программное обеспечение). Дополнительная информация: Регулярно проверяйте на нашем сайте ([www.Mustek.eu](http://www.Mustek.eu)) обновление программного обеспечения, а также часто задаваемые вопросы (FAQ). Если проблемы остаются, проконсультируйтесь со своим торговым посредником.

**Сервисное и техническое обслуживание**

Если требуется ремонт и техническое обслуживание в течение гарантийного срока, порядок проведения необходимо узнать у своего торгового посредника. Если гарантийный срок истек, рекомендуется также обращаться к торговому посреднику. В этом случае необходимо убедиться, что техническое обслуживание или ремонт изделия проводится квалифицированным специалистом.

**UA****Інформація про гарантію та обслуговування**

Дякуємо за те, що придбали джерело безперебійного живлення Mustek.

Дотримуйтеся вказівок, що містяться в посібнику з використання пристрою та посібника зі встановлення програмного забезпечення (за наявності), щоб повноцінно використовувати ваш пристрій.

**Встановлення програмного забезпечення**

Якщо в комплект вашого пристрою входить програмне забезпечення, в коробці буде компакт-диск з програмним забезпеченням. Дотримуйтеся вказівок щодо встановлення програмного забезпечення. Ви можете завантажити програмне забезпечення, посібник та скорочений додатковий посібник на веб-сайті:

<http://www.power-software-download.com/viewpower.html>

**Гарантія**

Як виробник ми надаємо гарантію на нашу продукцію терміном, щонайменше, 1 рік. Проте, щоб дізнатися точну тривалість гарантійного періоду та умови гарантії, зверніться до торгового представника, оскільки ця інформація залежить від країни/регіону.

**Вирішення проблем**

Див. розділ «Вирішення проблем» у Вашому посібнику (обладнання та програмне забезпечення).

Додатково: регулярно відвідуйте наш веб-сайт ([www.Mustek.eu](http://www.Mustek.eu)), щоб завантажувати оновлення програмного забезпечення та переглядати пункт «Часті запитання» (FAQ). Якщо проблему не буде вирішено, зверніться за порадою до торгового представника.

**Сервісне та технічне обслуговування**

Якщо пристрій потребує сервісного або технічного обслуговування впродовж гарантійного періоду, зверніться до торгового представника, щоб дізнатися про цю процедуру. Після завершення гарантійного періоду рекомендуємо також звернутися до торгового представника. В будь-якому разі сервісне або технічне обслуговування пристрою повинен проводити кваліфікований технік.

**SR****Informacije o garanciji i servisiranju**

Zahvaljujemo vam se na kupovini ovog Mustek UPS proizvoda. Pridržavajte se svih uputstava i ovom uputstvu za upotrebu i ukoliko je primenljivo u uputstvu za instalaciju softvera, kako biste maksimalno iskoristili vaš proizvod.

**Instalacija softvera:**

Ako se vaš proizvod isporučuje sa softverom, pronaći ćete CD Rom disk u kutiji sa softverom. Pridržavajte se uputstava prilikom instalacije softvera. Softver, uputstvo za upotrebu i kratko informativno uputstvo možete da preuzmete sa sledeće veb lokacije:

<http://www.power-software-download.com/viewpower.html>

**Garancija:**

Kao proizvođač, obezbeđujemo minimalno 1 godinu garancije na naš proizvod. Međutim, za konkretni period garancije i uslove garancije potrebno je da kontaktirate vašeg prodavca, budući da se uslovi i period garancije mogu razlikovati u zavisnosti od zemlje i regije.

**Rešavanje problema:**

Proverite poglavlje u uputstvu za upotrebu (hardver i softver) o rešavanju problema.

Dodatno: Redovno proveravajte našu veb lokaciju ([www.Mustek.eu](http://www.Mustek.eu)) za ažuriranja softvera, kao i za najčešća pitanja (FAQ). Ako to ne reši vaš problem, obratite se vašem prodavcu za savet.

**Servisiranje i održavanje:**

Ako proizvod zahteva servisiranje ili održavanje u garantnom roku, uvek se obratite vašem prodavcu u vezi postupaka. Ukoliko je proizvod van garantnog roka, preporučujemo da se takođe obratite vašem prodavcu. U svakom slučaju, uvek vodite računa da servisiranje ili održavanje proizvoda obavlja stručno tehničko lice.

**BG****Информация за гаранция и сервис**

Благодарим Ви, че закупихте този UPS продукт на Mustek. Следвайте указанията в ръководството на продукта и съответно в ръководството за инсталиране на софтуера за максимално добра работа на продукта.

**Инсталиране на софтуера:**

Ако продуктът се предоставя със софтуер, в кутията със софтуера ще намерите записан компакт диск (CD Rom). Следвайте указанията за инсталиране на софтуера. Можете да свалите софтуера, ръководството и кратък наръчник за справки от следния сайт:

<http://www.power-software-download.com/viewpower.html>

**Гаранция:**

Ние, в качеството си на производител, даваме най-малко 1 година гаранция за нашия продукт. За точния гаранционен период и условията на гаранцията се свържете с продавача, тъй като както периодът, така и условията, могат да варират според страната и региона.

**Отстраняване на проблеми:**

Вижте раздела за отстраняване на проблеми в ръководството (хардуер и софтуер). Освен това: Посещавайте редовно нашия уеб сайт ([www.Mustek.eu](http://www.Mustek.eu)) за актуализации на софтуера и често задавани въпроси (FAQ). Ако проблемът не бъде отстранен, свържете се с продавача за съвет.

**Обслужване и поддръжка:**

Ако по време на гаранционния период продуктът се нуждае от обслужване или поддръжка, винаги се свързвайте с продавача във връзка с тези процедури. Обръщайте се към продавача дори и след изтичане на гаранционния период. Във всеки случай, обслужването или поддръжката на продукта винаги трябва да се извършва от квалифициран техник.

**BIH****Informacije o garanciji i servisu**

Hvala što ste kupili ovaj Mustek UPS proizvod. Držite se uputstava u priručniku proizvoda i ako postoje, softverskom instalacijskom priručniku, da najbolje iskoristite proizvod.

**Instalacija softvera:**

Kao proizvođač, sa softverom u ambalaži će biti CD sa softverom. Držite se uputstava za vrijeme instalacije softvera. Softver, priručnik i kratak referentni priručnik možete da preuzmete na sljedećoj stranici:

<http://www.power-software-download.com/viewpower.html>

**Garancija:**

Kao proizvođač, nudimo najmanje 1 godinu garancije za naš proizvod. Ipak, tačno trajanje garancije i uslove garancije zatražite od prodavača jer se uslovi i trajanje garancijskog perioda mogu razlikovati među zemljama/regijama.

**Rješavanje problema:**

Pogledajte poglavlje u priručniku o rješavanju problema (hardver i softver).

Dodatno: Provjerite našu web stranicu (www. Mustek.eu) redovno radi najnovijih verzija softvera kao i radi učestalo postavljenih pitanja (FAQ). Ako time ne riješite problem, zatražite savjet od prodavača.

**Servis i održavanje:**

Ako je potrebno servisiranje i održavanje proizvoda u garancijskom periodu, u vezi tih postupaka uvijek kontaktirajte prodavača. Izvan garancijskog perioda savjetujemo da se javite i prodavaču. U svakom se slučaju pobrinite da servis i održavanje uvijek obavlja kvalifikovani tehničar.

**LV****Garantijas un apkalpes informācija**

Paldies, ka iegādājāties šo Mustek UPS izstrādājumu.

Lai maksimāli izmantotu izstrādājuma priekšrocības, izpildiet izstrādājuma rokasgrāmatā un, ja piemērojams, programmatūras instalēšanas rokasgrāmatā sniegtos norādījumus.

**Programmatūras instalēšana**

Ja izstrādājums tiek piegādāts kopā ar programmatūru, programmatūras iepakojumā ir pieejams lasāmatmiņas kompaktdisks (CD-ROM). Lai instalētu programmatūru, izpildiet norādījumus. Programmatūru, rokasgrāmatu un īso pamācību varat lejupielādēt šajā vietnē:

<http://www.power-software-download.com/viewpower.html>

**Garantija**

Kā ražotājs mēs saviem izstrādājumiem nodrošinām minimāli 1 gada garantiju. Tomēr, lai uzzinātu par garantijas precīzu spēkā esamības laiku un garantijas noteikumiem, sazinieties ar tālārpārdevēju, jo garantijas periods un noteikumi var atšķirties atkarībā no valsts/reģiona.

**Problēmu novēršana**

Skatiet (aparātūras un programmatūras) rokasgrāmatas nodaļu par problēmu novēršanu. Papildinformācija Regulāri apmeklējiet mūsu vietni (www. Mustek.eu), lai ielādētu programmatūras atjauninājumus, kā arī skatītu bieži uzdotos jautājumus (saraksts FAQ). Ja problēma netiek novērsta, padoma saņemšanai sazinieties ar tālārpārdevēju.

**Apkalpe un apkope**

Ja izstrādājumam garantijas laikā nepieciešama apkalpe vai apkope, šo procesu veikšanai vienmēr sazinieties ar tālārpārdevēju. Ja tas notiek pēc garantijas laika beigām, iesakām arī šādā gadījumā sazināties ar tālārpārdevēju. Jebkurā gadījumā nodrošiniet, lai izstrādājuma apkalpi vai apkopi veiktu kvalificēts personāls.

**ET****Garantii- ja hooldusteave**

Täname, et ostsite selle Mustek UPSi toote.

Palun järgige tootejuhendi nõudeid ja, kui see on kohaldatav, tarkvara installimise juhendit, et saada ostetud tootest maksimaalselt kasu.

**Tarkvara installimine**

Kui teie toodetega kaasneb tarkvara, siis leiate pakendist tarkvaraga CD ROM-i. Tarkvara installimisel järgige ekraanijuhiseid.

Tarkvara, juhendi ja lühikese käsiraamatu saate alla laadida järgmiselt aadressilt:

<http://www.power-software-download.com/viewpower.html>

**Garantii**

Tootjana anname me oma toodetele garantii, mis kehtib minimaalselt 1 aasta.

Täpse garantiiaja ja garantiitingimuste kohta teabe saamiseks pöörduge edasimüüja poole, kuna nii garantiiaeg kui ka -tingimused on riigiti/regiooniti erinevad.

**Probleemide lahendamine**

Lugege riist- ja tarkvarajuhendi jaotist, mis käsitleb probleemide lahendamist.

Lisaks sellele: Vaadake regulaarselt meie veebisaidilt (www. Mustek.eu) uusi tarkvaravärskendusi ja ka korduma kippuvaid küsimusi (KKK). Kui see ei aita probleemi lahendada, siis pöörduge nõu saamiseks edasimüüja poole.

**Remont ja hooldus**

Kui toode vajab garantiiajal hooldust või remonti, pöörduge alati edasimüüja poole. Ka väljaspool garantiiaega soovitam pöörduge edasimüüja poole. Igal juhul veenduge alati, et toote remondib ja hooldab kvalifitseeritud tehnik.

**LT****Garantija ir informacija apie techninę priežiūrą**

Dėkojame, kad įsigijote šį „Mustek UPS“ gaminį. Norėdami maksimaliai naudotis šiuo gaminiu, vadovaukitės šiame gaminio naudojimo vadove ir, jei taikytina, programinės įrangos įdiegimo vadove pateiktais nurodymais.

**Programinės įrangos įdiegimas**

Jeigu gaminiai pateikiami kartu su programine įranga, programinės įrangos dėžutėje rasite kompaktinį diską. Diegdami programinę įrangą, vadovaukitės nurodymais. Programinę įrangą, vadovą ir trumpą informaciją vadovą galite atsisiųsti iš šios tinklavietės:

<http://www.power-software-download.com/viewpower.html>

**Garantija**

Gamintojas šiam gaminiui suteikia mažiausiai 1 metų garantiją. Visgi dėl tikslaus garantinio laikotarpio ir garantijos sąlygų turėtumėte kreiptis į vietos pardavėją, nes ir garantinis laikotarpis, ir sąlygos, įvairiose šalyse / regionuose gali skirtis.

**Problemų sprendimas**

Žr. problemų sprendimo skyrių savo gaminio (techninės ir programinės įrangos) vadove.

Papildoma informacija

Reguliariai lankytės mūsų tinklavietėje (www. Mustek.eu), kurioje rasite programinės įrangos naujinius ir dažnai užduodamus klausimus (DUK). Jeigu tai Jūsų problemas išspręsti nepadėtų, kreipkitės pagalbos į vietos pardavėją.

**Techninė priežiūra ir remontas**

Jeigu garantiniu laikotarpiu gaminiui prireiktų techninės priežiūros arba remonto, visada kreipkitės į vietos pardavėją dėl taikomos tvarkos. Jeigu gaminio garantinis laikotarpis būtų jau pasibaigęs, taip pat patariame kreiptis į vietos pardavėją. Bet kuriuo atveju visada užtikrinkite, kad gaminio techninę priežiūrą arba remontą atliktų kvalifikuotas meistras.

English	<b>WARNING:</b> This is a category C2 UPS product. In a residential environment, this product may cause radio interference, in which case the user may be required to take additional measures.
Germany	<b>WARNUNG:</b> Dies ist eine USV der Klasse C2. In Wohnansiedlungen kann dieses Erzeugnis Funkstörungen hervorrufen, dann muss der Benutzer zusätzliche Maßnahmen ergreifen.
Finnish	<b>VAROITUS:</b> Kyseessä on C2 UPS-kategorian tuote. Asuinympäristössä tämä tuote saattaa aiheuttaa radiohäirintää, missä tapauksissa käyttäjän on vaadittaessa suoritettava lisää suojaustoimepiteitä.
French	<b>ATTENTION:</b> Ce produit est de catégorie C2. Pendant l'utilisation en milieu résidentiel, ce produit peut émettre radiofréquences. En ce cas l'utilisateur peut adopter des dispositions additionnelles.
Italian	<b>ATTENTION:</b> Ce produit est de catégorie C2. Pendant l'utilisation en milieu résidentiel, ce produit peut émettre radiofréquences. En ce cas l'utilisateur peut adopter des dispositions additionnelles.
Polish	<b>OSTRZEŻENIE:</b> Jest to UPS kategorii C2. W środowisku mieszkalnym ten produkt może wywoływać zakłócenia odbioru radiowego; w takim przypadku użytkownik może zastosować dodatkowe środki zapobiegawcze.
Portuguese	<b>ADVERTÊNCIA:</b> Trata-se de um produto de categoria UPS C2. Num ambiente residencial este produto pode causar interferência nas radiofrequências, em poderá ser necessário que o utilizador tome outras medidas.
Romanian	<b>AVERTIZARE:</b> Acesta este un dispozitiv UPS de categoria C2. Într-un mediu rezidențial acest dispozitiv poate cauza interferențe radio. În acest caz utilizatorul poate fi nevoit să ia măsuri suplimentare.
Russian	<b>ВНИМАНИЕ:</b> Этот продукт представляет собой ИБП категории C2. При использовании в жилых помещениях он может создавать радиопомехи, в таком случае может возникнуть необходимость применения пользователем дополнительных мер.
Serbian	<b>УПОЗОРЕЊЕ:</b> Ово је UPS производ категорије Ц2. У резиденцијалном окружењу овај производ може да проузрокује радио сметње, а у том случају корисник може бити дужан да предузме додатне корективне мере.
Ukrainian	<b>ПОПЕРЕДЖЕННЯ:</b> це ДБЖ відноситься до продукції категорії С2. В житлових приміщеннях цей виріб може призвести до появи радіоперешкод, в цьому випадку користувачеві може знадобитися вжити додаткових заходів.
Bulgarian	<b>ВНИМАНИЕ:</b> Това е UPS категория C2. В жилищна среда този продукт може да причини радио интерференция, като в този случай от потребителя може да се изисква да предприеме допълнителни мерки."
Bosnian	<b>UPOZORENJE:</b> Ovo je UPS proizvod kategorije C2. U stambenom okruženju može izazvati štetne smetnje na radio komunikacijama i ukoliko se to desi biće potrebno da korisnik preduzme dopunske mjere.
Estonian	<b>HOIATUS:</b> see on C2 kategooria katkematu toite allikaga (Uninterruptible Power Supply, UPS) toode, mis võib elamupiirkonnas tekitada raadioside häireid. Sellisel juhul peab kasutaja vajadusel rakendama lisameetmeid.
Latvian	<b>UZMANĪBU:</b> Šis ir C2 kategorijas UPS produkts. Dzīvojamā vidē tas var izraisīt radiosakaru traucējumus, kuru gadījumā lietotājam var nākties veikt papildu pasākumus.
Lithuanian	<b>ĮSPĖJIMAS:</b> Tai yra C2 UPS kategorijos produktas. Gyvenamojoje aplinkoje šis produktas gali sukelti radijo trikdžius, kurių atveju iš naudotojo gali būti pareikalauta imtis papildomų priemonių.

### Rear Panel

Tower

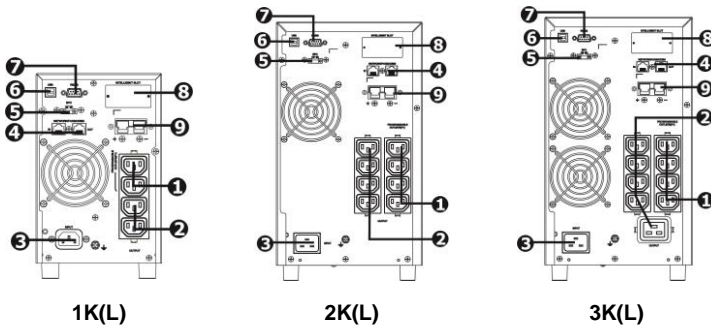

Rack/Tower

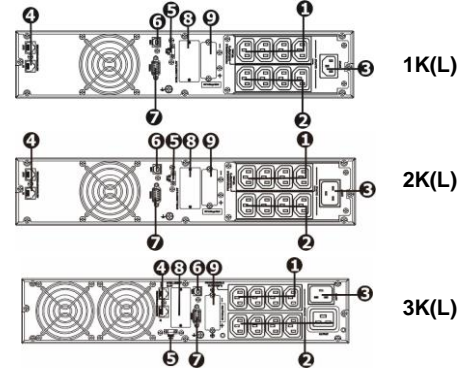

1. Programmable outlets: connect to non-critical loads.
2. Output receptacles: connect to mission-critical loads.
3. AC input
4. Network/Fax/Modem surge protection
5. Emergency power off function connector (EPO)

6. USB communication port
7. RS-232 communication port
8. SNMP intelligent slot
9. External battery connection (only available for L model)

### SAFETY CAUTION

**SAVE THESE INSTRUCTIONS**-This manual contains important instructions that should be followed during installation and maintenance of the UPS and batteries.

- Do not connect appliances or devices which would overload the UPS system (e.g. laser printers) to the UPS output sockets.
- Place cables in such a way that no one can step on or trip over them.
- Do not connect domestic appliances such as hair dryers to UPS output sockets.
- The UPS can be operated by only individuals with no previous experience.
- Connect the UPS system only to an earthed shockproof outlet which must be easily accessible and close to the UPS system.
- Please use only VDE-tested, CE-marked mains cable (e.g. the mains cable of your computer) to connect the UPS system to the building wiring outlet (shockproof outlet).
- Please use only VDE-tested, CE-marked power cables to connect the loads to the UPS system.
- When installing the equipment, it should ensure that the sum of the leakage current of the UPS and the connected devices does not exceed 3.5mA.
- Do not disconnect the mains cable on the UPS system or the building wiring outlet (shockproof socket outlet) during operations since this would cancel the protective earthing of the UPS system and of all connected loads.
- The UPS system features its own, internal current source (batteries). The UPS output sockets or output terminals block may be electrically live even if the UPS system is not connected to the building wiring outlet.
- In order to fully disconnect the UPS system, first press the OFF/Enter button to disconnect the mains.
- Prevent no fluids or other foreign objects from inside of the UPS system.
- The UPS system operates with hazardous voltages. Repairs may be carried out only by qualified maintenance personnel.

- Caution - risk of electric shock. Even after the unit is disconnected from the mains (building wiring outlet), components inside the UPS system are still connected to the battery and electrically live and dangerous.
- Before carrying out any kind of service and/or maintenance, disconnect the batteries and verify that no current is present and no hazardous voltage exists in the terminals of high capability capacitor such as BUS-capacitors.
- Only persons are adequately familiar with batteries and with the required precautionary measures may replace batteries and supervise operations. Unauthorized persons must be kept well away from the batteries.
- Caution - risk of electric shock. The battery circuit is not isolated from the input voltage. Hazardous voltages may occur between the battery terminals and the ground. Before touching, please verify that no voltage is present!
- Batteries may cause electric shock and have a high short-circuit current. Please take the precautionary measures specified below and any other measures necessary when working with batteries:
  - remove wristwatches, rings and other metal objects
  - use only tools with insulated grips and handles.
- When changing batteries, install the same number and same type of batteries.
- Do not attempt to dispose of batteries by burning them. This could cause battery explosion.
- Do not open or destroy batteries. Escaping electrolyte can cause injury to the skin and eyes. It may be toxic.
- Please replace the fuse only with the same type and amperage in order to avoid fire hazards.
- Do not dismantle the UPS system.

### Installation













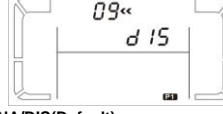
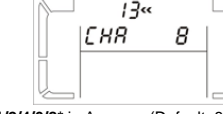
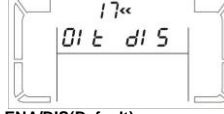





<b>Step 1:</b>	Simply use battery cable to connect external battery and external battery connector on the UPS.	<b>Step 5:</b>	Connect a single modem/phone/fax line into surge-protected "IN" outlet on the back panel of the UPS unit. Connect from "OUT" outlet to the equipment with another modem/fax/phone line cable.
<b>Step 2:</b>	UPS input connection Plug the UPS into a two-pole, three-wire, grounded receptacle only.	<b>Step 6:</b>	Disable and enable EPO function Keep the pin 1 and pin 2 closed for UPS normal operation. To activate EPO function, cut the wire between pin 1 and pin 2.
<b>Step 3:</b>	For socket-type output, simply connect devices to these outlets. For terminal-type output, please use cables for terminal wiring.	<b>Step 7:</b>	Turn on the UPS Press the ON/Mute button on the front panel for two seconds
<b>Step 4:</b>	Connect the communication cable one end to the USB/RS-232 port and the other to the communication port of your PC. The UPS is equipped with intelligent slot perfect for either SNMP or AS400 card.	<b>Step 8:</b>	Install software For optimal computer system protection, install UPS monitoring software to fully configure UPS shutdown. You can install the software from the supplied CD or download it from the Internet, <a href="http://www.power-software-download.com">www.power-software-download.com</a> .

### Operation

Button	Function	Button	Function
<b>ON/Mute Button</b>	<ul style="list-style-type: none"> <li>➢ Turn on the UPS: Press and hold ON/Mute button for at least 2 seconds to turn on the UPS.</li> <li>➢ Mute the alarm: When the UPS is on battery mode, press and hold this button for at least 3 seconds to disable or enable the alarm system. But it's not applied to the situations when warnings or errors occur.</li> <li>➢ Up key: Press this button to display previous selection in UPS setting mode.</li> <li>➢ Switch to UPS self-test mode: Press and hold ON/Mute button for 3 seconds to enter UPS self-testing while in AC mode, ECO mode, or converter mode.</li> </ul>	<b>Select Button</b>	<ul style="list-style-type: none"> <li>➢ Switch LCD message: Press this button to change the LCD message for input voltage, input frequency, battery voltage, output voltage and output frequency. It will return back to default display when pausing for 10 seconds.</li> <li>➢ Setting mode: Press and hold this button for 3 seconds to enter UPS setting mode when UPS is in standby mode or bypass mode.</li> <li>➢ Down key: Press this button to display next selection in UPS setting mode.</li> </ul>
<b>OFF/Enter Button</b>	<ul style="list-style-type: none"> <li>➢ Turn off the UPS: Press and hold this button at least 2 seconds to turn off the UPS. UPS will be in standby mode under power normal or transfer to Bypass mode if the Bypass enable setting by pressing this button.</li> <li>➢ Confirm selection key: Press this button to confirm selection in UPS setting mode.</li> </ul>	<b>ON/Mute + Select Button</b>	<ul style="list-style-type: none"> <li>➢ Switch to bypass mode: When the main power is normal, press ON/Mute and Select buttons simultaneously for 5 seconds. Then UPS will enter to bypass mode.</li> <li>➢ Exit setting mode or return to the upper menu: When working in setting mode, press ON/Mute and Select buttons simultaneously for 0.2 seconds to return to the upper menu. If it's already in top menu, press these two buttons at the same time to exit the setting mode.</li> </ul>



### UPS Setting

<p><b>01: Output voltage setting</b></p>  <p>200/208/220/230(Default)/240VAC</p>	<p><b>05: ECO voltage range setting</b></p>  <p>HLS: High loss voltage; LLS: Low loss voltage. Range from +7V to +24V /-7V to -24V of the nominal voltage.</p>	<p><b>09: Programmable outlets enable/disable</b></p>  <p>ENA/DIS(Default)</p>	<p><b>13: Charger maximum current setting</b></p>  <p>1/2/4/6/8* in Ampere. (Default: 8A) *Note: This setting is only available for super charger.</p>	<p><b>17: External output isolation transformer connection</b></p>  <p>ENA/DIS(Default)</p>
<p><b>02: Frequency Converter enable/disable</b></p>  <p>CF ENA: converter mode enable CF DIS: converter mode disable(Default)</p>	<p><b>06: Bypass enable/disable as UPS is off</b></p>  <p>ENA/DIS (Default)</p>	<p><b>10: Programmable outlets setting</b></p>  <p>0-999(Default: 999)</p>	<p><b>14: Charger Boost voltage setting</b></p>  <p>2.25-2.40 (Default: 2.36V/cell)</p>	<p><b>18: Display setting for autonomy time</b></p>  <p>EAT (Default): Display the remaining autonomy time. RAT: show accumulated autonomy time so far.</p>
<p><b>03: Output frequency setting</b></p>  <p>You may set the initial frequency on battery mode (BAT) or Converter Mode (CF) is enabled. BAT 50/ BAT 60/CF 50/ CF 60</p>	<p><b>07: Bypass voltage range setting</b></p>  <p>HLS: Bypass high voltage point 230-264 Vac (Default: 264 Vac) LLS: Bypass low voltage point 170-220 Vac (Default: 170 Vac)</p>	<p><b>11: Autonomy limitation setting</b></p>  <p>0-999/DIS (Default) : Disable the autonomy limitation and the backup time will depend on battery capacity (Default)</p>	<p><b>15: Charger Float voltage setting</b></p>  <p>2.20-2.33 Set the charger float voltage from 2.20 V/cell to 2.33V/cell. (Default: 2.28V/cell)</p>	<p><b>19: Acceptable input voltage range setting</b></p>  <p>HLS: Input high voltage point 280/290/300 (Default: 300Vac) LLS: Input low voltage point 110/120/130/140/150/160 (Default: 100Vac)</p>
<p><b>04: ECO enable/disable</b></p>  <p>ENA/ DIS (Default)</p>	<p><b>08: Bypass frequency range setting</b></p>  <p>HLS: Bypass high frequency point; LLS: Bypass low Frequency point For 50Hz output frequency models 51-55Hz (Default: 53.0Hz)/ 45-49Hz(Default: 47.0Hz) For 60Hz output frequency models: 61-65Hz(Default: 63.0Hz)/ 55-59Hz(Default: 57.0Hz)</p>	<p><b>12: Battery total AH setting</b></p>  <p>7-999: set the external battery total capacity from 7-999 in AH.</p>	<p><b>16: EPO logic setting</b></p>  <p>AO: Active Open (Default). Activate EPO function with Pin 1 and Pin 2 in open status. AC: Active Close. Activate EPO function with Pin 1 and Pin 2 in close status.</p>	<p><b>00: Exit setting</b></p>  <p>Exit the setting mode.</p>

### Specifications

MODEL CAPACITY*		1K(L)	2K(L)	3K(L)	
		1000VA/1000W	2000VA/2000W	3000VA / 3000W	
INPUT	Voltage Range	Low Line Transfer	160VAC/140VAC/120VAC/110VAC ± 5 % ( based on load percentage 100% - 80 % / 80 % - 70 % / 70 - 60 % / 60 % - 0)		
		Low Line Comeback	175VAC/155VAC/135VAC/125VAC ± 5 %		
		High Line Transfer	300 VAC ± 5 %		
		High Line Comeback	290 VAC ± 5 %		
Frequency Range		40Hz ~ 70 Hz			
OUTPUT	Output voltage		200/208/220/230/240VAC		
	AC Voltage Regulation		± 1% ( Batt. Mode)		
	Frequency Range (Synchronized Range)		47 ~ 53 Hz or 57 ~ 63 Hz		
	Frequency Range (Batt. Mode)		50 Hz ± 0.1 Hz or 60Hz ± 0.1 Hz		
	Current Crest Ratio		3:1		
	Harmonic Distortion		≤ 2 % THD (Linear Load) ; 4 % THD (Non-linear Load)		
	Transfer Time	AC Mode to Batt. Mode		Zero	
		Inverter to Bypass		< 4 ms	
Waveform (Batt. Mode)		Pure Sinewave			
BATTERY	Recharge Time		3 hours recover to 95% capacity for internal battery @ 2A charging current		
	Tower	Battery Type	12V/7AH	12V/7AH	12V/9AH
		Numbers	3	6	6
		Charging Current	Default 2A, max. 12A adjustable		
	Rack/Tower	Charging Voltage	41.0 VDC ± 1%		
		Battery Type	12V/7Ah	12V/9Ah	12V/9Ah
		Numbers	2	3	4
Charging Current		Default 2A, max. 12A adjustable			
Charging Voltage	27.4 VDC ± 1%	41.1 VDC ± 1%	54.8VDC ± 1%	82.1VDC ± 1%	
PHYSICAL	Tower	Dimension, DxWxH (mm)	397 X 145 X 220		
		Net Weight (kgs)	With battery	13	23.2
			Without battery	6.6	9.9
	Tower/Rack	Dimension, DxWxH (mm)	410 x 438 x 88		
		Net Weight (kgs)	With battery	11.6	14.1
			Without battery	6.6	7.8
ENVIRONMENT	Operation Humidity	20-95 % RH @ 0- 40°C (non-condensing)			
	Noise Level	Less than 50dBA @ 1 Meter (With fan speed control)			

\*Product specifications are subject to change without further notice.

### Hintere Konsolenansicht

#### Tower

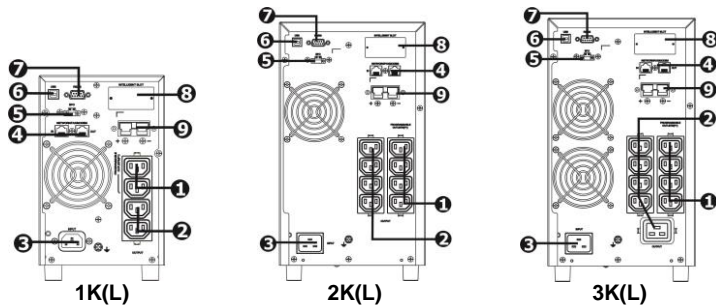

1. Programmierbare Steckdose: Geräte mit niedriger Ausfallsicherheit einstecken.
2. Standardsteckdose: Geräte mit hoher Ausfallsicherheit einstecken.
3. Wechselstromeingang
4. Eingangssicherung
5. Netzwerk/Fax/Modem Überspannungsschutz

#### Rack/Tower

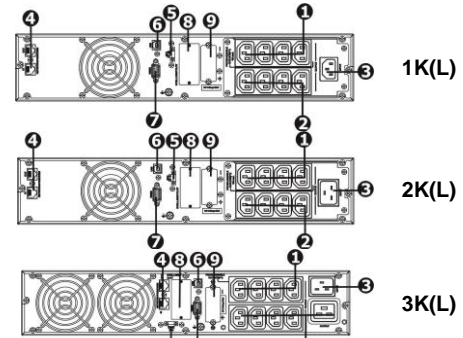

6. Stecker für Not-Aus-Schalter (Emergency power off - EPO)
7. USB-Port
8. RS-232 Port
9. SNMP Intelligent-Slot
10. Externer Akkuanschluss (nur bei L Modellen)

### Wichtige Sicherheitswarnung

**BEWAHREN SIE DIESE BEDIENUNGSANLEITUNG SORGFÄLTIG AUF – Diese enthält wichtige Anleitungen die während der Installation und Wartung der USV und der Akkus beachtet werden sollten.**

- Schließen Sie keine Vorrichtungen oder Geräte an die Ausgangsbuchsen der USV an, welche die USV überlasten würden (z.B. Laserdrucker).
- Platzieren Sie Kabel in einer solchen Art und Weise, dass niemand drauftreten oder darüber stolpern kann.
- Schließen Sie keine Haushaltsgeräte wie Haartrockner an die Ausgangsbuchsen der USV an.
- Die USV kann durch alle Personen ohne vorherige Erfahrung bedient werden.
- Schließen Sie das USV-System nur an eine geerdete Schuko-Steckdose an, die gut zugänglich und in der Nähe des USV-Systems installiert sein muss.
- Bitte verwenden Sie nur VDE-getestete, CE-gekennzeichnete Stromkabel (z.B. das Stromkabel Ihres Computers), um das USV-System an den Kabelabgang des Gebäudes anzuschließen (Schuko-Steckdose).
- Bitte verwenden Sie nur VDE-getestete, CE-gekennzeichnete Stromkabel, um Lasten an das USV-System anzuschließen.
- Wenn Sie das Gerät installieren, sollten Sie sicherstellen, dass die Summe des Kriechstroms der USV und der angeschlossenen Geräte 3,6mA nicht übersteigt.
- Trennen Sie niemals die Stromkabel des USV-Systems oder Kabelabgangs des Gebäudes (Schuko-Steckdose) während des Betriebs, weil dadurch die schützende Erdung des USV-Systems und aller angeschlossenen Lasten aufgehoben würde.
- Das USV-System verfügt über seine eigenen, internen Stromquellen (Batterien). Die Ausgangsbuchsen der USV oder der Ausgangsterminalblock können stromführend sein, selbst wenn das USV-System nicht an den Kabelabgang des Gebäudes angeschlossen ist.
- Um das USV-System vollständig von der Stromversorgung zu trennen, drücken Sie zuerst auf die OFF/Enter-Taste, um die Verbindung zum Netzstrom zu trennen.
- Verhindern Sie das Eindringen von Flüssigkeiten oder Fremdkörpern in das Innere des USV-Systems.

- Das USV-System arbeitet mit gefährlichen Spannungen. Reparaturen dürfen nur durch qualifiziertes Wartungspersonal durchgeführt werden.
- **Achtung** - Gefahr von elektrischem Schlag. Selbst wenn das Gerät vom Netzstrom getrennt ist (Kabelabgang des Gebäudes), sind die Komponenten innerhalb des USV-Systems immer noch an die Batterie angeschlossen und somit stromführend und gefährlich.
- Trennen Sie die Anschlüsse der Batterien vor der Durchführung einer jeden Art von Wartung und vergewissern Sie sich, dass kein Strom vorliegt und in den Anschlüssen der Hochkapazitätskondensatoren wie den Bus-Kondensatoren keine gefährliche Spannung besteht.
- Nur Personen, die mit Batterien und den erforderlichen Vorsichtsmaßnahmen vertraut sind, dürfen Batterien austauschen und Arbeitsgänge überwachen. Nicht autorisierte Personen müssen sicher von den Batterien ferngehalten werden.
- **Achtung** - Gefahr von elektrischem Schlag. Der Schaltkreis der Batterie ist nicht von der Eingangsspannung isoliert. Zwischen den Batteriterminals und der Erdung können gefährliche Spannungen entstehen. Vergewissern Sie sich vor dem Berühren, dass keine Spannung vorhanden ist!
- Die Batterien können einen elektrischen Schlag verursachen und verfügen über eine hohe Kurzschlussspannung. Bitte ergreifen Sie die nachstehend beschriebenen Vorsichtsmaßnahmen und alle anderen notwendigen Maßnahmen, wenn Sie mit Batterien arbeiten:
  - Entfernen Sie Armbänder, Ringe und andere Metallgegenstände.
  - Verwenden Sie nur Werkzeuge mit isolierten Griffen und Handstücken.
- Wenn Sie die Batterien austauschen, installieren Sie die gleiche Anzahl und die gleiche Art von Batterien.
- Versuchen Sie nicht, Batterien zu entsorgen, indem Sie diese verbrennen. Das könnte eine Explosion der Batterie auslösen.
- Öffnen oder zerstören Sie die Batterien nicht. Entweichende Elektrolyte können Verletzungen der Haut und der Augen verursachen. Sie können giftig sein.
- Bitte ersetzen Sie die Sicherung nur durch den gleichen Typ und die gleiche Amperezahl, um Brandgefahren zu vermeiden.
- Demontieren Sie das USV-System nicht.













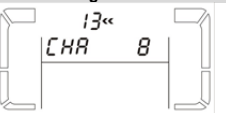
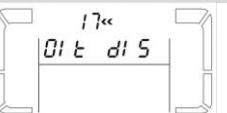





### Das UPS anschließen

<b>Schritt 1:</b>	Verwenden Sie einfach das Batteriekabel, um die externe Batterie und den externen Batterieanschluss an der USV anzuschließen.	<b>Schritt 5:</b>	Stecken Sie ein einfaches Modem/Telefon/Fax Kabel in den mit Überspannungsschutz versehenen "IN" Stecker auf der Rückseite des UPS. Stecken Sie ein weiteres Modem/Telefon/Fax Kabel in den "OUT" Stecker.
<b>Schritt 2:</b>	UPS Eingangsstecker Stecken Sie das UPS nur in eine zweipolige, dreidradige, geerdete Steckdose.	<b>Schritt 6:</b>	Die Not-Aus Funktion (EPO): Lassen Sie Pin 1 und 2 verbunden während des normalen UPS Betriebs. Um die Not-Aus Funktion zu aktivieren unterbrechen Sie die Verbindung zwischen Pin 1 und 2.
<b>Schritt 3:</b>	Es gibt zwei Arten von Ausgangsteckern, schließen Sie einfach Geräte an diese Ausgänge. Für Terminal-Typ-Ausgang, bitte Kabel für die Klemmenverdrahtung verwenden.	<b>Schritt 7:</b>	Das UPS anschalten: Drücken Sie die ON/Mute Taste auf dem Frontkonsole zwei Sekunden lang, um das UPS anzuschalten.
<b>Schritt 4:</b>	Um einen unbeaufsichtigtes UPS Abschalten/Auslösen und die Statusüberwachung durchzuführen. Das UPS ist mit einem Intelligent Slot ausgestattet für entweder eine SNMP oder AS400 Karte. Die SNMP oder AS400 Karte bietet erweiterte Kommunikations- und Überwachungsoptionen.	<b>Schritt 8:</b>	Installation der Software: Installieren Sie die UPS Überwachungssoftware, um das Abschalten des UPS programmieren zu können. Sie können die Software von der mitgelieferten CD installieren oder über das Internet herunterladen, <a href="http://www.power-software-download.com">www.power-software-download.com</a> .

### Tastenbedienung

Taste	Funktion	Taste	Funktion
<b>ON/Mute- Taste</b>	<ul style="list-style-type: none"> <li>➢ Anschalten des UPS: Drücken und halten Sie die ON/Mute Taste für mindesten 2 Sekunden, um das UPS einzuschalten.</li> <li>➢ Stummschaltung des Alarms: Sobald das UPS im Akkubetrieb ist, drücken und halten Sie diese Taste für mindesten 5 Sekunde um den Alarm an oder auszuschalten. Diese Taste beeinflusst nicht den Alarm für andere Warnungen oder Fehlermeldungen.</li> <li>➢ Up-Taste: Drücken Sie diese Taste um die vorangegangene Auswahloptionen in den UPS Einstellungen aufzurufen.</li> <li>➢ Auf UPS Selbsttest umstellen: Drücken Sie die ON/Mute Tasten gleichzeitig für 5 Sekunden um den Selbsttest aufzurufen, während sich das UPS im Netzbetrieb, ECO-Betrieb oder Konverter-Modus befindet.</li> </ul>	<b>Select- Taste</b>	<ul style="list-style-type: none"> <li>➢ LCD Anzeige umschalten: Drücken Sie diese Taste um zwischen der LCD Anzeige für Eingangsspannung, Eingangsfrequenz, Akkuspannung, Ausgangsspannung und Ausgangsfrequenz zu wechseln. Nach 10 Sekunden kehrt die Anzeige zur voreingestellten Anzeige zurück.</li> <li>➢ Einstellungsmodus: Drücken und halten Sie diese Taste für 5 Sekunden, um den UPS Einstellungsmodus zu aktivieren, wenn das UPS sich im Standbymodus oder Bypassmodus befindet.</li> <li>➢ Down-Taste: Drücken Sie diese Taste um die nächste Auswahl in den UPS Einstellungen anzuzeigen.</li> </ul>
<b>OFF/Enter-Taste</b>	<ul style="list-style-type: none"> <li>➢ UPS ausschalten: Drücken und halten Sie diese Taste für mindesten 2 Sekunden, um den Akkubetrieb des UPS auszuschalten. Das UPS geht in den Standbymodus bei normaler Stromzufuhr, oder in den Bypassmodus, falls der Bypass durch drücken dieser Taste aktiviert wurde.</li> <li>➢ Auswahlbestätigen-Taste: Drücken Sie diese Taste, um die Auswahl in den UPS Einstellungen zu bestätigen.</li> </ul>	<b>ON/Mute- + Select- Taste</b>	<ul style="list-style-type: none"> <li>➢ Den Bypassmodus aktivieren: Bei normaler Stromzufuhr drücken und halten Sie die ON/Mute-Taste und Select-Taste gleichzeitig für 5 Sekunden. Das UPS geht in den Bypassmodus über.</li> <li>➢ Beenden Sie den Einstellungsmodus oder gehen Sie in das obere Menü zurück: Wenn Sie im Eingabe-Modus sind, drücken Sie ON/Mute und die Auswahl-Tasten gleichzeitig für 0,2 Sekunden, um zum oberen Menü zurückzukehren. Wenn Sie bereits im oberen Menü sind, drücken Sie bitte die beiden Tasten gleichzeitig, um den Einstellungsmodus zu verlassen.</li> </ul>

### UPS Einstellungen

<b>01: Ausgangsspannungseinstellung</b>  200/208/220/230(Standard)/240VAC	<b>05: Stromsparfunktion (ECO) Spannungsbereichseinstellung</b>  <b>HLS:</b> Hoher Spannungsverlust; <b>LLS:</b> Geringer Spannungsverlust Bereich von +7V bis + 24V /-7 V bis -24 V der Nennspannung.	<b>09: Programmierbare Steckdosen aktivieren/deaktivieren</b>  ENA/DIS(Standard)	<b>13: Ladegerät maximale Stromeinstellung</b>  1/2/4/6/8* in Ampere. (Standard: 8A) *Hinweis: Diese Einstellung steht nur für Super-Ladegerät zur Verfügung.	<b>17: Externer Ausgang Trenntransformatoranschluss</b>  ENA/DIS (Standard)
<b>02: Frequenzumwandler aktiviert/deaktiviert</b>  <b>CF ENA:</b> Frequenzumwandlermodus aktiviert <b>CF DIS:</b> Frequenzumwandlermodus deaktiviert (Standard)	<b>06: Bypass aktivieren/deaktivieren wenn das UPS abgestellt ist</b>  ENA/DIS (Standard)	<b>10: Programmierbare Steckdosen Einstellungen</b>  0-999(Standard: 999)	<b>14: Ladegerät-Boost-Spannungseinstellung</b>  2.25-2.40 (Standard: 2.36V/cell)	<b>18: Anzeigeeinstellung für Überbrückungszeit</b>  <b>EAT (Standard):</b> Zeigt die verbleibende Überbrückungszeit an. <b>RAT:</b> Zeigt die bisher kumulierte Überbrückungszeit an.
<b>03: Ausgangsfrequenzeinstellungen</b>  Sie können die Anfangsfrequenz auf Batteriebetrieb (BAT) oder Converter-Modus (CF) aktivieren. BAT 50/ BAT 60/CF 50/ CF 60	<b>07: Bypass Spannungsbereichseinstellung</b>  <b>HLS:</b> Bypass höchster Spannungspunkt 230-264 Vac (Standard: 264 Vac) <b>LLS:</b> Bypass niedrigster Spannungspunkt 170-220 Vac (Standard: 170 Vac)	<b>11: Automatische Grenzeinstellungen</b>  <b>0-999/DIS (Standard: DIS) :</b> Deaktivieren Sie die automatische Begrenzung und die Backup-Zeit hängt dann von der Batteriekapazität ab	<b>15: Erhaltungsladungsspannungseinstellung</b>  2.20-2.33 Stellen Sie die Erhaltungsspannung am Ladegerät zwischen 2,20V/Zelle bis zu 2,33V/Zelle ein.. (Standard: 2.28V/cell)	<b>19: Eingangsspannungsbereichs-Einstellung</b>  <b>HLS:</b> Eingangsspannung höchster Wert 280/290/300 (Standard: 300Vac) <b>LLS:</b> Eingangsspannung niedrigster Wert 110/120/130/140/150/160 (Standard: 100Vac)
<b>04: Stromsparfunktion (ECO) aktiviert/ deaktiviert</b>  ENA/ DIS (Default)	<b>08: Bypass Frequenzbereich Einstellung</b>  <b>HLS:</b> Bypass höchfrequenzpunkt <b>LLS:</b> Bypass niederfrequenzpunkt Für die Frequenz Modelle 50Hz Ausgang: 51-55Hz (Standard: 53.0Hz)/45-49Hz (Standard: 47.0Hz) Für die Frequenz Modelle 60Hz Ausgang: 61-65Hz (Standard: 63.0Hz)/55-59Hz (Standard: 57.0Hz)	<b>12: Batterie Gesamt-AH-Einstellung</b>  <b>7-999:</b> stellen Sie die externe Batterie-Gesamtkapazität zwischen 7-999 in AH ein.	<b>16: EPO-Logik-Einstellungen</b>  <b>AO:</b> Aktiv geöffnet (AO) (Standard). Aktivieren Sie die EPO-Funktion mit Pin 1 und Pin 2 im offenen Zustand. <b>AC:</b> Aktiv geschlossen (AC). Aktivieren Sie die EPO-Funktion mit Pin 1 und Pin 2 im geschlossenen Zustand.	<b>00: Abschalteneinstellungen</b>  Verlassen Sie den Einstellungsmodus.

### Spezifikationen

MODELL		1K(L)	2K(L)	3K(L)	
KAPAZITÄT *		1000VA/1000W	2000VA/2000W	3000VA / 3000W	
EINGANG	Spannungsbereich	Niedrige Überleitung	160VAC/140VAC/120VAC/110VAC ± 5 % oder 80VAC/70VAC/60VAC/55VAC ± 5 % (based on load percentage 100% - 80 % / 80 % - 70 % / 70 - 60 % / 60 % - 0)		
		Niedrige Leitungs-Comeback	175VAC/155VAC/135VAC/125VAC ± 5 % oder 87VAC/77VAC/67VAC/62VAC ± 5 %		
	Frequenzbereich	Hohe Überleitung	300 VAC ± 5 % oder 150 VAC ± 5 %		
		Hohe Leitungs-Comeback	290 VAC ± 5 % oder 145 VAC ± 5 %		
AUSGANG	Ausgangsspannung	200/208/220/230/240VAC or 100/110/115/120/127 VAC			
	Wechselspannungsregulation	± 1% (Akkumodus)			
	Frequenzbereich (Synchronisierter Bereich)	47 ~ 53 Hz oder 57 ~ 63 Hz			
	Frequenzbereich (Akkumodus)	50 Hz ± 0.1 Hz oder 60Hz ± 0.1 Hz			
	Stromverhältnis	3:1			
	Harmonische Verzerrung	≤ 2 % THD (Lineare Last) ; 4 % THD (Nichtlineare Last)			
	Übertragungszeit	Wechselstrommodus zu Akkumodus	Null		
		Inverter zu Bypass	< 4 ms		
Wellenform (Akkumodus)	Reine Sinuswelle				
AKKU	Ladezeit	3 Stunden Ladezeit bis zu einer Kapazität von 95% für den internen Akku bei 2A			
	Tower	Akkutyp	12V/7AH	12V/9AH	
		Nummern	3	6	
		Ladestrom	Standard 2A, max. 12A einstellbar		
	Rack/Tower	Ladespannung	41.0 VDC ± 1%		82.1 VDC ±1%
		Ladestrom	12V/7Ah	12V/9Ah	12V/9Ah
		Nummern	2	3	6
Ladestrom		Standard 2A, max. 12A einstellbar		Standard: 2A, Max: 8A anpassbar	
Ladespannung	27.4 VDC ± 1%	41.1 VDC ± 1%	54.8VDC ± 1%	82.1VDC ± 1%	
ABMESSUNGEN	Tower	Dimensionen TxBxH (mm)	397 X 145 X 220		
		Gewicht (kgs)	Mit Akku	13	23.2
			Ohne Akku	6.6	9.9
	Rack/Tower	Dimensionen TxBxH (mm)	410 x 438 x 88		630 x 438 x 88
		Gewicht (kgs)	Mit Akku	11.6	14.1
			Ohne Akku	6.6	7.8
UMGEBUNGSBEDINGUNGEN	Luftfeuchte	20-95 % RH @ 0- 40°C (nichtkondensierend)			
	Geräuschpegel	Weniger als 50dBA @ 1 Meter (Mit Steuerung der Lüftergeschwindigkeit)			

\* Produktspezifikationen können ohne vorherige Ankündigung geändert werden.

### Takapaneli

#### Torni

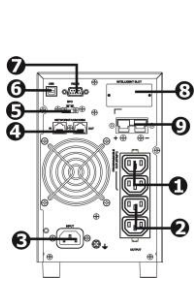

1K(L)

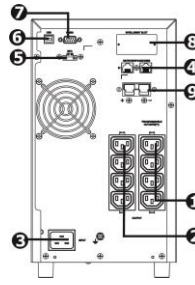

2K(L)

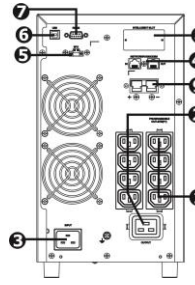

3K(L)

1. Ohjelmoitavat pistorasiat: liitä vähemmän vaativiin kuormituksiin
2. Ulostulopistokkeet, kytke vaativat kuormitukset
3. Vaihtovirran sisääntulo
4. Verkko/faksi/modeemi-ylikuormitusuoja
5. Virran hätäkatkaisin, toimintojen kytkentä

6. USB-kommunikointiportti
7. RS-232 -kommunikointiportti
8. SNMP-korttipaikka
9. Ulkoisen akun paikka (saatavana vain L-malliin)

#### Räkki/Torni

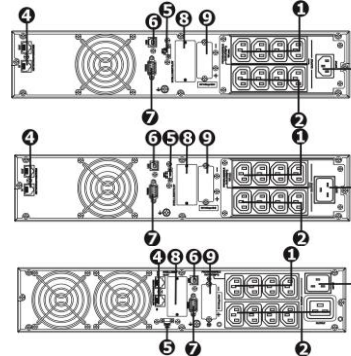

1K(L)

2K(L)

3K(L)

### SÄÄSTÄ NÄMÄ OHJEET - Tämä opas sisältää tärkeää tietoa, jota on noudatettava UPS-varavirran ja -akkujen asennuksen ja huollon aikana.

- Älä kytke laitteita tai lisälaitteita (esim. lasertulostimia), jotka saattavat ylikuormittaa varavirtajärjestelmää sen ulostulopistokkeisiin.
- Sijoita kaapelit siten, että kukaan ei astu niiden päälle tai kompastu niihin.
- Älä liitä kotitalouden laitteita kuten hiustenkuivaajia UPS-ulostulopistokkeisiin.
- UPS-laitetta voi käyttää kuka tahansa ilman aikaisempaa kokemusta.
- Liitä UPS:n vain maadoitettuun iskunkestävään pistorasiaan, joka on helposti saavutettavissa ja lähellä UPS-järjestelmää.
- Käytä ainoastaan VDE-testattua ja CE-merkittyä virtajohtoa (esim. tietokoneesi virtajohtoa) liittääksesi UPS-järjestelmän rakennuksen sähköverkon pistokkeeseen (joka on iskunkestävä).
- Käytä ainoastaan VDE-testattuja ja CE-merkittyjä virtajohtoja kytkeäksesi kuorman UPS-järjestelmään.
- Laitetta asennettaessa varmistu, että UPS:n virtahävikin summa ei ylitä arvoa 3.5mA.
- Älä irrota UPS:n virtajohtoa tai laitetta verkkovirran pistorasiasta (iskunkestävä pistorasia) käytön aikana sillä se voi mitätöidä suojaavan maadoituksen sekä UPS:sta että kaikista sitä kuormittavista laitteista.
- UPS:lla on oma sisäinen virtalähteesä (akut). UPS:n ulostuloliittimet tai koskettimet saattavat olla virroitettuja jopa silloin kun UPS ei ole kytkettyä verkkovirtaan.
- Kytkeäksesi UPS:n täysin irti verkkovirrasta, paina ensin OFF/Enter-painiketta kytkeäksesi verkkovirran pois.
- Älä pura UPS-laitetta osiin.

- Estä nesteiden tai esineiden pääsy UPS:n sisälle UPS toimii vaarallisilla jännitteillä. Korjauksia saa suorittaa vain valtuutettu huoltohenkilökunta.
- Varo – sähköiskun vaara. Jopa silloin kun laite on kytkettyä pois verkkovirrasta, UPS-järjestelmän komponentit ovat yhä kiinni akkuvirrassa ja siten vaaralliset.
- Ennen minkäänlaisia huoltotoimenpiteitä, irrota akut ja varmistu ettei mitään virtaa ole jäänyt eikä vaarallista jännitettä ole liittimissä kuten esimerkiksi BUS-liittimissä.
- Vain henkilöt, jotka tuntevat akut ja niihin liittyvät varotoimenpiteet, saavat vaihtaa akut ja valvoa toimenpiteitä. Muiden tulisi pysytellä loitolla akuista.
- Varo – sähköiskun vaara. Akun virtapiiriä ei ole eristetty sisääntulevasta jännitteestä. Vaarallisia jännitteitä saattaa esiintyä akun napojen ja maadoituksen välillä. Ennen kuin kosket, varmistu ettei jännitettä ole läsnä!
- Akut saattavat aiheuttaa sähköiskun ja niissä voi olla korkeajännitteinen virtapiiri. Ota huomioon alla eritellyt varotoimenpiteet tai muut sellaiset tarpeelliset varotoimenpiteet, jotka ovat tarpeen akkujen kanssa työskennellessä:
  - riisu kellot, sormukset ja muut metalliesineet
  - käytä vain työkaluja, joissa tarttumapinnat ja -kahvat on eristetty.
- Akkuja vaihtaessasi, asenna samannumeroinen ja samantyyppinen akku.
- Älä yritä hävittää akkuja polttamalla. Tämä saattaa aiheuttaa akun räjähdyksen.
- Älä avaa tai tuhoa akkuja. Vapautuneet elektrolyytit voivat vahingoittaa ihoa ja silmiä. Se saattaa olla myrkyllistä.
- Vaihda sulake samantyyppiseen ja ampeerimäärältään vastaavaan välttääksesi palovaaran.

### Käyttö

<b>Vaihe 1:</b>	Ulkoisen akun liitäntä	<b>Vaihe 5:</b>	Verkkoliitäntä: Verkko/Faksi/Puhelin, ylijännitesuoja
<b>Vaihe 2:</b>	UPS-sisäänmenoliitäntä Liitä UPS ainoastaan kaksinapaiseen ja kolmijohtoiseen, maadoitettuun liittimeen.	<b>Vaihe 6:</b>	EPO-toiminnon käyttöön otto ja käytöstä poisto Pidä piikki 1 ja piikki 2 suljettuna normaalin UPS:n toiminnon aikana. Aktivoidaksesi EPO-toiminnon, katkaise johdin piikkien 1 ja 2 välillä.
<b>Vaihe 3:</b>	UPS-ulostuloliitäntä	<b>Vaihe 7:</b>	Käynnistä UPS Paina etupaneelissa olevaa ON/Mute -painiketta kahden sekunnin ajan.
<b>Vaihe 4:</b>	Kommunikaatioliitäntä: portti, RS-232 -portti, tai älykortin paikka	<b>Vaihe 8:</b>	Asenna ohjelmisto Tietokonejärjestelmän optimoitu suojaus: asenna UPS-seurantaohjelmisto määritelläksesi täysin UPS:n alasarjoa. Käytä mukana seuraavaa RS-232- tai USB-liitäkseen RS-232/USB -portin UPS ja tietokoneen RS-232/USB-portin toisiinsa. Seuraa sen jälkeen seurantaohjelmiston asennusvaiheita.

### Asennus

Painike	Toiminto	Painike	Toiminto
<b>ON/Mute -painike</b>	<ul style="list-style-type: none"> <li>➢ Käynnistä UPS: Paina ja pidä alhaalla ON/Mute-painiketta vähintään 2 sekunnin ajan käynnistääksesi UPS:n</li> <li>➢ Vaimenna hälytys: Kun UPS on akkutilassa, paina ja pidä tätä painiketta alhaalla vähintään 5 sekunnin ajan asettaaksesi tai poistaaksesi hälytysjärjestelmän. Tämä ei kuitenkaan ole mahdollista tilanteissa, joissa tapahtuu varoituksia tai virhetointoja.</li> <li>➢ Nuoli ylös - näppäin: Paina tätä näppäintä nähdäksesi UPS:n asetustilan aikaisempia valintoja.</li> <li>➢ Vaihda UPS -itsetestaukseen: Paina ja pidä alhaalla ON/Mute-painiketta 5 sekunnin ajan ondsiirtyäksesi UPS:in itsetestaukseen, ECO-tilaan tai muunnintilaan.</li> </ul>	<b>Valitse painike</b>	<ul style="list-style-type: none"> <li>➢ Siirry LCD-viestiin: Paina tätä painiketta vaihtaaksesi LCD-viestin sisääntulojännitteeseen, sisääntulotaajuuteen, akkujännitteeseen, ulostulojännitteeseen tai ulostulotaajuuteen. Näyttö palaa perusasetukseen 10 sekunnin tauon jälkeen.</li> <li>➢ Asetustila: Paina ja pidä tätä painiketta alhaalla 5 sekunnin ajan siirtyäksesi UPS-asetustilaan UPS:n ollessa valmius- tai ohitustilassa.</li> <li>➢ Nuoli alas -painike: Paina tätä painiketta saadaksesi näytölle seuraavaksi UPS:n asetustilan.</li> </ul>
<b>OFF/Enter -painike</b>	<ul style="list-style-type: none"> <li>➢ Sammuta UPS: Paina ja pidä tätä painiketta alhaalla vähintään 5 sekunnin ajan sammuttaaksesi UPS:n. UPS on tuolloin valmiustilassa kun virtatilanne on normaali tai siirry ohitustilaan jos se on mahdollista näiden painikkeiden avulla.</li> <li>➢ Vahvista valitseminen painike: Paina tätä painiketta vahvistaaksesi valintasi UPS-asetustilassa.</li> </ul>	<b>ON/Mute + Select -painike</b>	<ul style="list-style-type: none"> <li>➢ Siirry ohitustilaan: Kun verkkovirta on normaali, paina ON/Mute ja Select-painikkeita samanaikaisesti 5 sekunnin ajan. UPS siirtyy tällöin ohitustilaan.</li> <li>➢ Poistu asetustilasta ylempään valikkoon: Kun työskentelet asetustilassa, paina paina ON/Mute ja Select-painikkeita 0.2 sekunnin ajan palataksesi ylempään valikkoon. Mikäli se on jo päävalikko, paina näitä kahta painiketta samanaikaisesti poistuaksesi asetustilasta.</li> </ul>

### UPS-asetukset

#### 01: Ulostulojännitteen asetus



#### 05: ECO-jännitealueen asetus



HLS: Korkea jännitehävikki; LLS: Alhainen jännitehävikki. Alue: +7V to +24V /-3V -- -12V

#### 09: Ohjelmoitavat ulostulot päällä/pois päältä



ENA/DIS (Perusasetus)

#### 13: Laturin maksimivirran asetus

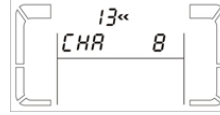

1/2/4/6/8\* ampeeria (Perusasetus: 8A)

#### 17: Ulkoisen ulostulon muuntajaliitäntä

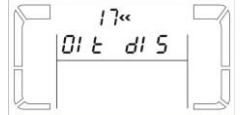

ENA/DIS (Perusasetus)

#### 02: Taajuusmuuntaja päällä /poissa päältä



CF ENA: muuntaja tila päällä

CF DIS: muuntajataila poissa päältä (perusasetus)

#### 06: Ohita päällä /poissa päältä UPS:n ollessa kiinni



ENA/DIS (perusasetus)

#### 10: Ohjelmoitavien ulostulojen asetus



0-999 (perusasetus: 999)

#### 14: Laturin boosterijännitteen asetus

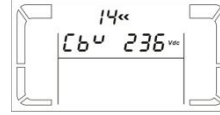

2.25-2.40 (perusasetus 2.36V/kenno)

#### 18: Itsenäisen ajan näyttöasetus



EAT (Perusasetus): Näyttää jäljellä olevan itsenäisen ajan ilmaisu.

RAT: näyttää siihen mennessä käytetyn itsenäisen ajan.

#### 19: Hyväksyttävän sisääntulojännitteen asetus



HLS: Sisääntulevan korkean jännitteen piste 280/290/300 (Tehdasasetus: 300Vac)  
LLS: Sisääntulevan alhaisen jännitteen piste 110/120/130/140/150/160 (Tehdasasetus: 100Vac)

#### 03: Ulostulotaajuuden asetus



Voit asettaa ulostulotaajuuden akkutilassa (BA)/Muuntajatilassa (CF):

BAT 50/ BAT 60/CF 50/ CF 60

#### 07: Ohitusjännitteen alueen asetus



HLS: Ohita korkeajännitteinen piste  
LLS: Ohita matalajännitteinen piste

#### 11: Autonomian raja-asetukset



0-999/DIS (perusasetus)

#### 15: Laturin kelluvan jännitteen asetus

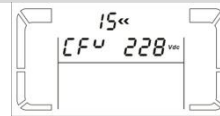

2.20-2.33 (perusasetus: 2.28V/cell)

#### 04: ECO päällä/poissa päältä



ENA/ DIS (perusasetus)

#### 08: Ohita taajuusalueen asetus



HLS: Ohita korkeajännitteinen piste; LLS: Ohita matalajännitteinen piste  
50Hz:n ulostulon taajuusmallit:  
51-55Hz(perusasetus:  
53.0Hz)/45-49Hz(perusasetus: 47.0Hz)  
For 60Hz output frequency models:  
61-65Hz (perusasetus:  
63.0Hz)/55-59Hz(perusasetus: 57.0Hz)

#### 12: Akun todellinen AH-asetus



7-999

#### 16: EPO - loogiset asetukset



AO: Aktiivi, avoin (Perusasetus). Aktiivoi EPO-toiminto kun pinnit 1 ja 2 ovat avoimessa tilassa.  
AC: Aktiivi, suljettu Aktiivoi EPO-toiminto kun pinnit 1 ja 2 ovat suljetussa tilassa.

#### 00: Poistumisasetus



Poistu asetustilasta

## Erittelyt

MALLI		1K(L)	2K(L)	3K(L)					
<b>KAPASITEETTI*</b>		1000VA/1000W	2000VA/2000W	3000VA / 3000W					
<b>SISÄÄNTULO</b>	Jännitealue	Matala linjasiirto 160VAC/140VAC/120VAC/110VAC ± 5 % ( perustuu kuormitukseen 100% - 80 % / 80 % - 70 % / 70 - 60 % / 60 % - 0)							
		Matala linjapaluu 175VAC/155VAC/135VAC/125VAC ± 5 %							
		Korkea linjasiirto 300 VAC ± 5 %							
		Korkea linjapaluu 290 VAC ± 5 %							
Taajuusalue		40Hz ~ 70 Hz							
<b>ULOSTULO</b>	Ulostulojännite		200/208/220/230/240VAC						
	Vaihtovirtajännitteen säätely		± 1% (akkutilassa)						
	Taajuusalue(Synkronoitu alue)		47 ~ 53 Hz tai 57 ~ 63 Hz						
	Taajuusalue (akkutila)		50 Hz ± 0.1 Hz tai 60Hz ± 0.1 Hz						
	Virran huippusuhte		3:1						
	Harmoninen häiriö		≤ 2 % THD (lineaarinen kuormitus) ; 4 % THD (epälineaarinen kuormitus)						
	Siirtoaika	Vaihtovirrasta akkutilaan	Zero						
		Muuntajasta ohitukseen	< 4 ms						
Aallonmuoto (akkutila)		Puhdas siniaalto							
<b>AKKU</b>	Latausaika		3 tunnin palautuminen sisäänrakennetun akun 95% kapasiteettiin 2A latausvirralla						
	Torni	Akkutyyppi	12V/7Ah	12V/7AH					
		Numerot	3	6					
		Latausvirta	Perusasetus 2A, kun säädettävä maks. 12 A						
		Latausjännite	41.0 VDC ± 1%	82.1 VDC ±1%					
	Räkki/torni	Akkutyyppi	12V/7Ah	12V/9Ah	12V/9Ah				
Numerot		2	3	4					
Latausvirta		Perusasetus 2A, kun säädettävä maks. 12 A							
	Latausjännite	27.4 VDC ± 1%	41.1 VDC ± 1%	54.8VDC ± 1%	82.1VDC ± 1%	82.1VDC ± 1%			
<b>PHYSICAL</b>	Torni	Dimension, D X W X H (mm)		397 X 145 X 220		421 X 190 X 318			
		Net Weight (kgs)	Akun kanssa	13	23.2		28		
			Ilman akkua	6.6	9.9		12.3		
	Räkki/torni	Dimension, D X W X H(mm)		410 x 438 x 88		510 x 438 x 88		630 x 438 x 88	
		Nettopaino (kg)	Akun kanssa	11.6	14.1	19.5	23.3	27.5	
			Ilman akkua	6.6	7.8	9.4	10.6	12.4	
<b>YMPÄRISTÖ</b>	Toimintakosteus		20-95 % RH @ 0- 40°C (ei-kondensoiva)						
	Melutaso		Alle 50dBA @ 1 metrissä (puhaltimen nopeuden hallinnalla varustettuna)						

\* Tuotetiedot voivat muuttua ilman erillistä ilmoitusta.

### Vue du panneau arrière

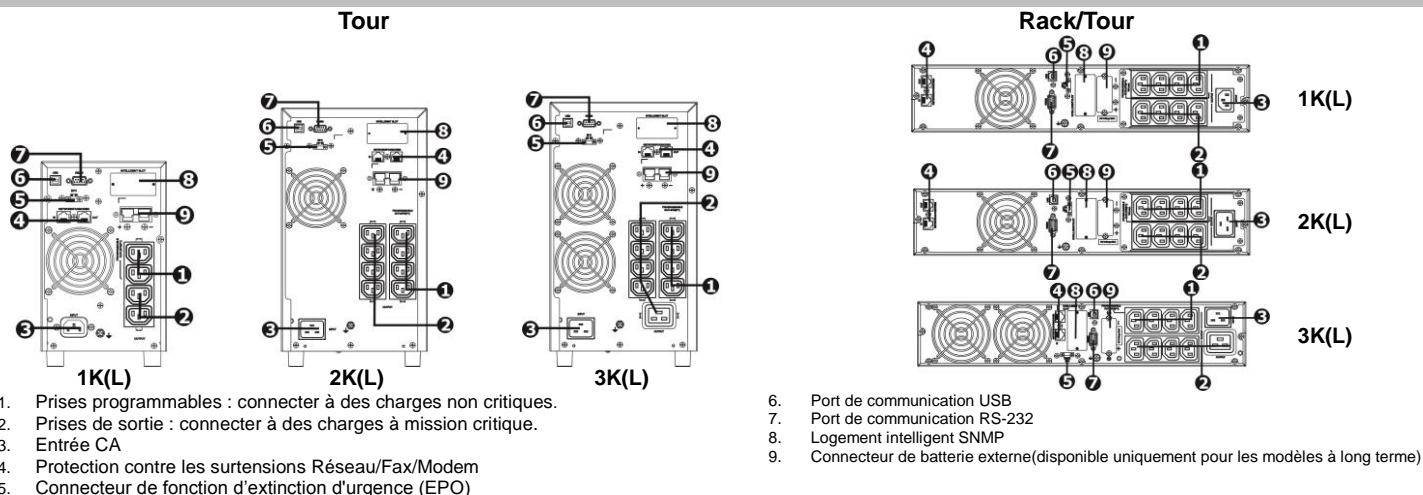

### Avertissement de sécurité important

**CONSERVEZ PRÉCIEUSEMENT CES INSTRUCTIONS – Ce manuel contient les instructions importantes à respecter lors de l'installation et de la maintenance de l'onduleur et des batteries.**

- Ne pas connecter sur les sorties de l'onduleur des appareils ou des dispositifs qui le surchargeraient (des imprimantes laser, par exemple).
- Ne pas connecter sur les sorties de l'onduleur des appareils domestiques tels que sèche cheveu.
- Placer les câbles de telle façon qu'ils ne puissent faire trébucher personne.
- L'onduleur peut être installé et mis en service par des personnes qui ne possèdent pas d'expérience sur son fonctionnement.
- Connecter l'onduleur sur une prise de courant antichoc avec terre facilement accessible et près de l'onduleur.
- N'utiliser pour la connexion de l'onduleur à la prise secteur (prise de courant antichoc) que des câbles respectant la norme VDE et portant le marquage CE (les câbles d'ordinateur par exemple).
- N'utiliser pour la connexion des charges à l'onduleur que des câbles respectant la norme VDE et portant le marquage CE.
- Lors de l'installation de l'équipement, s'assurer que la somme des courants de fuite de l'onduleur et des dispositifs connectés ne dépasse pas 3,5 mA.
- Ne pas déconnecter le câble secteur, sur l'onduleur ou sur la prise secteur (prise de courant antichoc), pendant l'utilisation car cela éliminerait la protection terre du système onduleur et de toutes les charges connectées.
- L'onduleur possède sa propre source interne de courant (batteries). Les sorties de l'onduleur ou son bornier peuvent être sous tension même si l'onduleur n'est pas branché sur la prise secteur.
- Afin de complètement déconnecter l'onduleur, appuyer d'abord sur le bouton arrêt puis déconnecter le secteur.
- Protéger l'onduleur contre toutes projections de liquides et/ou d'objets divers.

- L'onduleur fonctionne avec des tensions dangereuses. Les réparations ne doivent être faites que par du personnel d'entretien qualifié.
- Attention** - risque d'électrocution. Même après avoir été déconnecté du secteur (prise de courant du secteur), les composants internes de l'onduleur sont encore connectés à la batterie et sont donc toujours sous tension et dangereux.
- Avant de procéder à la révision ou à l'entretien, déconnecter les batteries et vérifier qu'il n'y a aucun courant ou tension dangereuse sur les bornes des condensateurs de haute capacité, tels que les condensateurs du BUS.
- Le remplacement des batteries doit être effectué par du personnel d'entretien qualifié et habilité, prenant les mesures de précaution requises ci-dessous. Les personnes non habilitées ne doivent pas rester à proximité des batteries.
- Attention** - risque d'électrocution. Le circuit de batterie n'est pas isolé de la tension d'entrée. Des tensions dangereuses peuvent exister entre les bornes de batterie et la terre. Avant de les toucher, vérifier qu'aucune tension n'est présente!
- Les batteries peuvent provoquer des électrocutions et présenter un fort courant de court-circuit. Lors d'un travail sur les batteries, prendre les mesures de précautions spécifiées ci-dessous et toute autre mesure nécessaire:
  - Enlever les bagues, les montres et autres objets métalliques.
  - N'utiliser que des outils munis de manches ou de poignées isolées.
- Remplacer les batteries par des batteries du même type et en même nombre.
- Ne pas essayer de détruire les batteries en les brûlant car elles pourraient exploser.
- Ne jamais ouvrir ou détruire les batteries. L'électrolyte rejeté peut être toxique et provoquer des blessures aux yeux et à la peau.
- Afin d'éviter tout risque d'incendie, ne remplacer le fusible qu'avec un fusible du même type et de même ampérage.
- Ne pas désassembler l'onduleur.













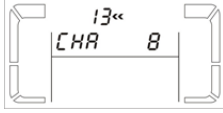
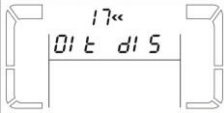
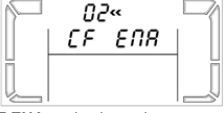



### Configuration de l'onduleur

<b>Étape 1:</b>	Il suffit d'utiliser le câble de batterie pour connecter la batterie externe et le connecteur de batterie externe sur l'onduleur.	<b>Étape 5:</b>	Connecter la ligne modem/téléphone/fax sur la sortie « IN » protégée contre les surtensions qui se trouve sur la face arrière de l'onduleur. Connecter la sortie « OUT » à l'équipement à l'aide d'un autre câble ligne modem/fax/téléphone.
<b>Étape 2:</b>	Connexion de l'entrée de l'onduleur Brancher l'onduleur directement sur une prise bipolaire (2P+T), mise à la terre. Ne pas se raccorder sur une rallonge électrique ou un boîtier multiprise.	<b>Étape 6:</b>	Désactiver et activer la fonction Mode EPO: Garder fermées les broches 1 et 2 pour un fonctionnement normal de l'onduleur. Oter le câble entre les broches 1 et 2 pour activer la fonction EPO.
<b>Étape 3:</b>	Il y a deux types de sorties, il suffit de connecter les périphériques à ces points de vente. Pour type de borne de sortie, s'il vous plaît utiliser le câble pour le câblage borne	<b>Étape 7:</b>	Mettre l'onduleur en marche: Appuyer pendant deux secondes sur le bouton On/Mute (marche/silence) de la face avant pour mettre l'onduleur sous tension.
<b>Étape 4:</b>	Dans le but de permettre l'arrêt, le démarrage, la gestion de l'onduleur, la surveillance d'état, connecter une extrémité du câble de communication au port USB/RS-232 et l'autre extrémité au port de communication de l'ordinateur. L'onduleur est équipé d'un slot intelligent qui permet d'insérer soit une carte SNMP soit une carte AS400.	<b>Étape 8:</b>	Installer le logiciel: Pour obtenir une protection d'ordinateur optimale, installer le logiciel de surveillance de l'onduleur pour entièrement configurer l'arrêt de l'onduleur. Vous pouvez installer le logiciel à partir du CD fourni ou le télécharger sur Internet <a href="http://www.power-software-download.com">www.power-software-download.com</a> .

### Utilisation

Bouton	Fonction	Bouton	Fonction
<b>Bouton ON/Mute</b>	<ul style="list-style-type: none"> <li>Mise en marche de l'onduleur : Appuyer sur le bouton On/Mute pendant au moins 2 secondes pour mettre l'onduleur en marche.</li> <li>Arrêt alarme sonore (silence): Après avoir mis l'onduleur en marche en mode batteries, appuyer sur le bouton pendant au moins 5 secondes pour activer ou désactiver le système d'alarme. Ceci ne s'applique pas lorsque des avertissements ou des erreurs se présentent.</li> <li>Touche flèche montante : Appuyer sur ce bouton pour afficher la sélection précédente dans le mode de configuration de l'onduleur.</li> <li>Passage de l'onduleur en mode auto-test : Appuyer pendant 5 secondes sur le bouton ON/Mute pour passer l'onduleur en mode auto-test.</li> </ul>	<b>Bouton Select</b>	<ul style="list-style-type: none"> <li>Changement du message LCD : Appuyer sur ce bouton pour changer le message LCD : tension d'entrée, fréquence d'entrée, tension batteries, tension de sortie et fréquence de sortie. Il reviendra sur l'affichage par défaut après 10 secondes.</li> <li>Mode Configuration : Appuyer sur ce bouton pendant 5 secondes pour valider le mode «Paramétrages UPS» lorsque l'onduleur est en mode «Arrêt» ou «Standby».</li> <li>Touche flèche descendante : Appuyer sur ce bouton pour afficher la sélection suivante dans le mode de configuration de l'onduleur.</li> </ul>
<b>Bouton OFF/Enter</b>	<ul style="list-style-type: none"> <li>Arrêt de l'onduleur : Appuyer sur ce bouton pendant au moins 2 secondes pour arrêter l'onduleur en mode batteries. En appuyant sur ce bouton, l'onduleur passe en mode Veille ou transfert sur mode By-pass si la configuration By-pass est active.</li> <li>Touche de confirmation de sélection : Appuyer sur ce bouton pour confirmer la sélection dans le mode de configuration de l'onduleur.</li> </ul>	<b>Bouton ON/Mute + Select</b>	<ul style="list-style-type: none"> <li>Passage en mode By-pass : Lorsque l'alimentation principale est normale, appuyer simultanément et pendant 5 secondes sur les boutons ON/Mute et Select. L'onduleur passe alors en mode By-pass.</li> <li>Quittez le mode de réglage ou retournez au menu supérieur : Lorsque vous travaillez en mode de réglage, appuyez sur les boutons ON/Mute (Marche/Muet) et Select (Sélectionner) simultanément pendant 0,2 secondes pour revenir au menu supérieur. Si vous êtes déjà dans le menu supérieur, appuyez sur ces deux boutons simultanément pour quitter le mode de réglage.</li> </ul>

### Configuration de l'onduleur

<b>01: Configuration de la tension de sortie</b>  <b>200/208/220/230(par défaut)/240VAC</b>	<b>05: Configuration de la plage de tension du mode ECO</b>  <b>HLS:</b> Limite haute de tension en mode ECO. <b>LLS:</b> Limite basse de tension en mode ECO. La plage de réglage est de +7V à +24V / -7V à -24V de la tension nominale.	<b>09: Activation/désactivation des sorties programmables</b>  <b>ENA/DIS(par défaut)</b>	<b>13: Réglage du courant maximum du chargeur</b>  <b>1/2/4/6/8*</b> in Ampere. (par défaut: 8A) *Remarque : Ce réglage est disponible pi super-chargeur uniquement.	<b>17: Connexion du transformateur d'isolation de sortie externe</b>  <b>ENA/DIS(Par défaut)</b>
<b>02: Activation/désactivation du convertisseur de fréquence</b>  <b>CF ENA:</b> active le mode convertisseur <b>CF DIS:</b> désactive le mode convertisseur (par défaut)	<b>06: Activation/désactivation du mode By-pass lorsque l'onduleur est à l'arrêt</b>  <b>ENA/DIS (par défaut)</b>	<b>10: Configuration des sorties programmables</b>  <b>0-999(par défaut: 999)</b>	<b>14: Réglage de tension d'amplification du chargeur</b>  <b>2.25-2.40</b> (par défaut: 2.36V/cell)	<b>18: Réglage de l'affichage d'autonomie</b>  <b>EAT (Par défaut) :</b> Afficher l'autonomie restante. <b>RAT:</b> afficher l'autonomie accumulée jusqu'à présent.
<b>03: Configuration de la fréquence de sortie</b>  Vous pouvez régler la fréquence initiale en mode batterie (BAT) ou le mode Convertisseur (CF) est activé. BAT 50/ BAT 60/CF 50/ CF 60	<b>07: Configuration de la plage de tension de By-pass</b>  <b>HLS:</b> Limite haute de tension en mode By-pass 230-264 Vac (par défaut: 264 Vac) <b>LLS:</b> Limite basse de tension en mode By-pass 170-220 Vac (par défaut: 170 Vac)	<b>11: Réglage de limitation d'autonomie</b>  <b>0-999/DIS (par défaut: DIS) :</b> Désactiver la limitation d'autonomie et le temps d'autonomie dépendra de la capacité de la batterie	<b>15: Réglage de tension de flottement du chargeur</b>  <b>2.20-2.33</b> Régler la tension de flottement du chargeur de 2,20 V/cellule à 2,33V/cellule. (par défaut: 2.28V/cell)	<b>19: Réglage de la plage de tension d'entrée acceptable</b>  <b>HLS:</b> point haute tension d'entrée 280/290/300 (Par défaut: 300Vac) <b>LLS:</b> point basse tension d'entrée 110/120/130/140/150/160 (Par défaut: 100Vac)
<b>04: Activation/désactivation du mode ECO</b>  <b>ENA/ DIS (par défaut)</b>	<b>08: Bypass réglage de la plage de fréquence</b>  <b>HLS:</b> Bypass point de haute fréquence <b>LLS:</b> Bypass point bas de fréquence Pour les modèles 50Hz: 51-55Hz (par défaut: 53.0Hz)/45-49Hz (par défaut: 47.0Hz) Pour les modèles 60Hz: 61-65Hz (par défaut: 63.0Hz)/55-59Hz (par défaut: 57.0Hz)	<b>12: Réglage AH total de la batterie</b>  <b>7-999:</b> régler la capacité totale de la batterie externe de 7-999 en AH.	<b>16: Réglage logique EPO</b>  <b>AO:</b> Actif ouvert (Par défaut). Activer la fonction EPO avec Broche 1 et Broche 2 en état ouvert. <b>AC:</b> Actif fermé. Activer la fonction EPO avec Broche 1 et Broche 2 en état fermé.	<b>00: Quitter</b>  Permet de quitter le mode de configuration

## Spécifications

MODÈLE		1K(L)	2K(L)	3K(L)					
<b>CAPACITÉ *</b>		1000VA/1000W	2000VA/2000W	3000VA / 3000W					
<b>ENTRÉE</b>	Plage de tension	Transfert Tension Basse	160VAC/140VAC/120VAC/110VAC ± 5 % ( based on load percentage 100% - 80 % / 80 % - 70 % / 70 - 60 % / 60 % - 0 )						
		Retour Tension Basse	175VAC/155VAC/135VAC/125VAC ± 5 %						
		Transfert Tension Haute	300 VAC ± 5 %						
		Retour Tension Haute	290 VAC ± 5 %						
Plage de fréquence		40Hz ~ 70 Hz							
<b>SORTIE</b>	Tension de sortie	200/208/220/230/240VAC							
	Régulation de tension AC (Mode Batt)	± 1%							
	Plage de fréquence (Plage synchronisée)	47 ~ 53 Hz ou 57 ~ 63 Hz							
	Plage de fréquence (Mode Batt)	50 Hz ± 0.1 Hz ou 60Hz ± 0.1 Hz							
	Facteur de crête	3:1							
	Distorsion harmonique	≅ 2 % THD (charge linéaire) ; 4 % THD (charge non-linéaire)							
	Temps de transfert	Mode AC à mode Batteries	Zéro						
	Onduleur à By-pass	< 4 ms							
Forme d'onde (mode Batteries)		Sinusoïdale pure							
<b>BATTERIES</b>	Temps de recharge		3 heures de récupération à 95% de capacité pour la batterie interne @ 2A de courant de charge						
	Tower	Type de batteries	12V/7AH	12V/7AH	12V/9AH				
		Nombre	3	6	6				
		Courant de charge	Par défaut 2A, max. 12A réglable						
	Tension de charge	41.0 VDC ± 1%	82.1 VDC ± 1%	82.1 VDC ± 1%					
	Rack/Tower	Type de batteries	12V/7Ah	12V/9Ah	12V/9Ah				
		Nombre	2	3	6				
Courant de charge		Par défaut 2A, max. 12A réglable							
Tension de charge	27.4 VDC ± 1%	41.1 VDC ± 1%	54.8VDC ± 1%	82.1VDC ± 1%	82.1VDC ± 1%				
<b>CARACTÉRISTIQUES PHYSIQUES</b>	Tower	Dimensions, P x L x H (mm)		397 X 145 X 220		421 X 190 X 318			
		Poids net (kgs)	Avec batterie	13	23.2	28			
			Sans batterie	6.6	9.9	12.3			
	Rack/Tower	Dimensions, P x L x H (mm)		410 x 438 x 88		510 x 438 x 88		630 x 438 x 88	
		Poids net (kgs)	Avec batterie	11.6	14.1	19.5	23.3	27.5	
			Sans batterie	6.6	7.8	9.4	10.6	12.4	
<b>ENVIRONNEMENT</b>		Humidité en fonctionnement		20 à 90 % de 0 à 40°C (sans condensation)					
		Niveau sonore		Moins de 45 dB à 1 mètre (avec contrôle de la vitesse du ventilateur)					

\* Les spécifications des produits peuvent être modifiées sans avis préalable.

### Vista pannello posteriore

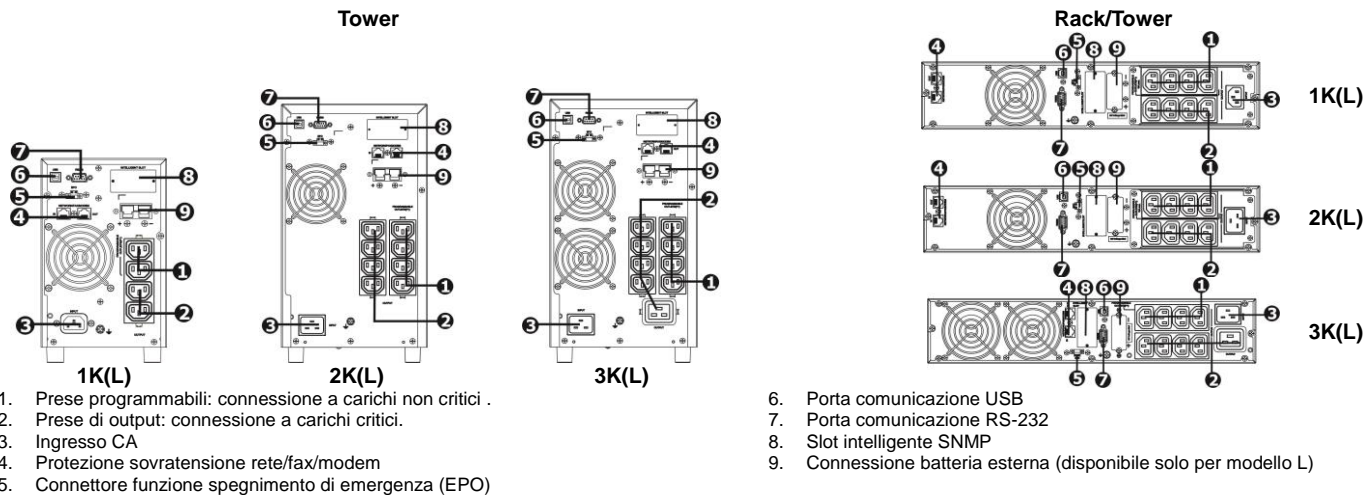

### Avviso importante per la sicurezza

**CONSERVARE QUESTE ISTRUZIONI – Questo manuale contiene importanti istruzioni da seguire durante l'installazione e la manutenzione del gruppo di continuità e delle batterie.**

- Non collegare apparecchiature o dispositivi che sovraccaricherebbero il sistema UPS (ad esempio stampanti laser) alle prese di output dell'UPS.
- Posizionare i cavi in modo che nessuno possa calpestarli o inciampare su di essi.
- Non collegare apparecchiature domestiche come asciugacapelli alle prese di output dell'UPS.
- L'UPS può essere utilizzato da qualsiasi persona anche priva di esperienza.
- Collegare il sistema UPS solo ad una presa con messa a terra e munita di protezione da scosse, che deve essere facilmente accessibile e vicina al sistema UPS.
- Usare solo cavi di alimentazione elettrica testati VDE e marchiati CE (ad esempio quelli del proprio computer) per collegare il sistema UPS alla presa di rete dell'edificio (presa munita di protezione da scosse).
- Usare solo cavi elettrici testati VDE e marchiati CE per collegare i carichi al sistema UPS.
- Quando si installa l'apparecchiatura, la somma della corrente di dispersione dell'UPS e dei dispositivi connessi non deve superare 3,5mA.
- Non scollegare il cavo di alimentazione elettrica dal sistema UPS o dalla presa elettrica dell'edificio (presa munita di protezione da scosse) durante l'utilizzo in quanto questo annullerebbe la messa a terra protettiva del sistema UPS e di tutti i carichi connessi.
- Il sistema UPS è munito di una fonte di corrente elettrica interna (batterie). Le prese o le morsettiere di output dell'UPS possono essere sotto tensione anche se il sistema UPS non è collegato alla presa elettrica dell'edificio.
- Per scollegare completamente il sistema UPS, per prima cosa premere il pulsante OFF/Enter per scollegare l'alimentazione elettrica.
- Evitare che fluidi ed altri corpi estranei entrino all'interno del sistema UPS.
- Il sistema UPS funziona con tensioni pericolose. Le riparazioni possono essere effettuate solo da personale di manutenzione qualificato.

- **Attenzione** - rischio di scossa elettrica. Anche quando l'unità è scollegata dalla rete elettrica (presa di rete dell'edificio), i componenti all'interno del sistema UPS sono ancora collegati alla batteria, sono sotto tensione e sono quindi pericolosi.
- Prima di effettuare qualsiasi tipo di intervento e/o manutenzione, scollegare le batterie e verificare che non sia presente corrente e tensione pericolosa nei terminali dei condensatori ad alta capacità come i condensatori BUS.
- Solo persone che hanno un'adeguata familiarità con le batterie e con le misure precauzionali necessarie possono sostituire le batterie e supervisionare le operazioni. Le persone non autorizzate non devono avvicinarsi alle batterie.
- **Attenzione** - rischio di scossa elettrica. Il circuito della batteria non è isolato dalla tensione di ingresso. Si possono verificare tensioni pericolose tra i terminali della batteria e la terra. Prima di intervenire, verificare che non siano presenti tensioni!
- Le batterie possono causare scosse elettriche ed avere un'elevata corrente di cortocircuito. Vi preghiamo di prendere le misure precauzionali specificate sotto e qualsiasi altra misura necessaria quando si lavora con le batterie:
  - rimuovere orologi da polso, anelli ed altri oggetti metallici
  - usare solo utensili con impugnature isolate.
- Quando si sostituiscono le batterie, installare lo stesso numero e tipo di batterie.
- Non tentare di smaltire le batterie bruciandole. Questo potrebbe causare l'esplosione della batteria.
- Non aprire o distruggere le batterie. La fuoriuscita di elettrolito può causare lesione alla pelle ed agli occhi. Può essere tossico.
- Quando si sostituisce un fusibile, usarne uno dello stesso tipo e con lo stesso amperaggio, per evitare pericoli di incendio.
- Non smantellare il sistema UPS.

### Installazione













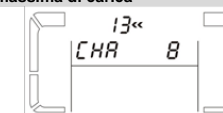
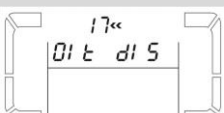

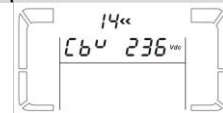

<b>Passaggio 1:</b>	Simply use battery cable to connect external battery and external battery connector on the UPS.	<b>Passaggio 5:</b>	Collegare un'unica linea modem/telefono/fax nella presa protetta contro sovratensioni "IN" sul pannello posteriore dell'unità UPS. Effettuare il collegamento dalla presa "OUT" all'apparecchiatura con un altro cavo di linea modem/fax/telefono.
<b>Passaggio 2:</b>	Collegamento ingresso UPS Collegare l'UPS solo ad una presa a due poli, tre fili, con messa a terra.	<b>Passaggio 6:</b>	Disabilitazione ed abilitazione della funzione EPO Tenere il pin 1 ed il pin 2 chiusi per il funzionamento standard dell'UPS. Per attivare la funzione EPO, tagliare il filo tra il pin 1 ed il pin 2.
<b>Passaggio 3:</b>	Esistono due tipi di prese di output, è sufficiente collegare i dispositivi a queste prese. Per i terminali di output, si prega di utilizzare cavi per il cablaggio del terminale.	<b>Passaggio 7:</b>	Accensione dell'UPS Tenere premuto il pulsante ON/Mute sul pannello frontale per due secondi per accendere l'UPS.
<b>Passaggio 4:</b>	Per consentire l'arresto/avvio automatico ed il monitoraggio dello stato dell'UPS, collegare il cavo di comunicazione da una parte alla porta USB/RS-232 e dell'altra alla porta di comunicazione del proprio PC. L'UPS è munito di slot intelligente, perfetto per scheda SNMP o AS400.	<b>Passaggio 8:</b>	Installazione del software Per una protezione ottimale, installare il software di monitoraggio dell'UPS per configurare completamente l'arresto dell'UPS. È possibile installare il software dal CD in dotazione o scaricarlo da Internet, <a href="http://www.power-software-download.com">www.power-software-download.com</a>

### Funzionamento

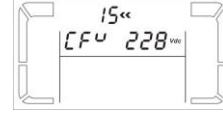
Pulsante	Funzione	Pulsante	Funzione
<b>Pulsante ON/Mute</b>	<ul style="list-style-type: none"> <li>➢ Accensione dell'UPS: tenere premuto il pulsante ON/Mute per almeno 2 secondi per accendere l'UPS.</li> <li>➢ Tacitazione dell'allarme: dopo che l'UPS è acceso in modalità batteria, tenere premuto per almeno 3 secondi per disabilitare o abilitare il sistema di allarme. Questo non vale per situazioni in cui si verificano avvisi o errori.</li> <li>➢ Tasto su: premere questo pulsante per visualizzare la selezione precedente nella modalità impostazione UPS.</li> <li>➢ Passaggio alla modalità test automatico dell'UPS: tenere premuto il pulsante ON/Mute per 3 secondi per effettuare il test automatico dell'UPS in modalità AC, ECO, o convertitore.</li> </ul>	<b>Pulsante Seleziona</b>	<ul style="list-style-type: none"> <li>➢ Scorrimento messaggi su display LCD: premere questo pulsante per visualizzare i diversi messaggi su display LCD: tensione di input, frequenza di input, tensione batteria, tensione di output e frequenza di output. Ritournerà alla visualizzazione di default in caso di pausa per 10 secondi.</li> <li>➢ Impostazione modalità: tenere premuto questo pulsante per 3 secondi per entrare in modalità impostazione UPS in modalità Standby o Bypass.</li> <li>➢ Tasto giù: premere questo pulsante per visualizzare la selezione successiva nella modalità impostazione UPS.</li> </ul>
<b>Pulsante OFF/Enter</b>	<ul style="list-style-type: none"> <li>➢ Spegnimento dell'UPS: tenere premuto questo pulsante per almeno 2 secondi per spegnere l'UPS. Premendo questo pulsante l'UPS andrà in modalità standby sotto alimentazione normale o passerà alla modalità Bypass se abilitata.</li> <li>➢ Pulsante conferma selezione: premere questo pulsante per confermare la selezione in modalità impostazione UPS.</li> </ul>	<b>Pulsante ON/Mute + Select</b>	<ul style="list-style-type: none"> <li>➢ Passaggio alla modalità bypass: quando l'alimentazione di rete è normale, premere contemporaneamente i pulsanti ON/Mute e Select per 3 secondi. L'UPS entrerà in modalità bypass. Questa azione non avrà effetto quando la tensione di input è fuori dal range accettabile.</li> <li>➢ Uscita dalla modalità impostazione o ritorno al menu superiore: quando si lavora in modalità impostazione, premere contemporaneamente i pulsanti ON/Mute e Select per 0,2 secondi per ritornare al menu superiore. Se si è già al livello superiore dei menu, premere contemporaneamente questi due pulsanti per uscire dalla modalità impostazione.</li> </ul>



### Impostazione UPS

<b>01: Impostazione tensione di output</b>  200/208/220/230(Default)/240VAC	<b>05: Impostazione gamma tensione ECO</b>  <b>HLS:</b> Tensione perdita alta in modalità ECO; <b>LLS:</b> Tensione perdita bassa in modalità ECO. Campo da +7V a +24V / -7V a -24V della tensione nominale.	<b>09: Abilita/disabilita prese programmabili</b>  ENA/DIS(Default)	<b>13: Impostazione corrente massima di carica</b>  1/2/4/6/8* in Ampere. (Default: 8A) * Nota: questa impostazione è disponibile solo per i modelli KL.	<b>17: Collegamento trasformatore isolamento uscita esterna</b>  ENA/DIS(predefinito)
<b>02: Abilitazione/disabilitazione convertitore frequenza</b>  <b>CF ENA:</b> abilita modalità convertitore <b>CF DIS:</b> disabilita modalità convertitore (Default)	<b>06: Abilita/disabilita bypass quando l'UPS è spento</b>  ENA/DIS (Default)	<b>10: Impostazione prese programmabili</b>  0-999(Default: 999)	<b>14: Impostazione tensione carica rapida</b>  2.25-2.40 : impostazione della tensione di carica rapida da 2,25 V/cella a 2,40V/cella (Default: 2.36V/cella)	<b>18: Impostazione visualizzazione autonomia</b>  <b>EAT</b> (predefinito): visualizza il tempo d'autonomia residuo. <b>RAT:</b> mostra il tempo di autonomia utilizzato finora.
<b>03: Impostazione frequenza di output</b>  Si può impostare la frequenza iniziale in batteria (BAT) o Modalità Converter (CF) è abilitato. BAT 50/ BAT 60/CF 50/ CF 60	<b>07: Impostazione range tensione Bypass</b>  <b>HLS:</b> Punto tensione alto Bypass 230-264 Vac (Default: 264 Vac) <b>LLS:</b> Punto tensione basso Bypass 170-220 Vac (Default: 170 Vac)	<b>11: Impostazione limitazione autonomia</b>  <b>0-999/DIS</b> (Default) : Disabilita la limitazione dell'autonomia; il tempo di backup dipenderà dalla capacità della batteria. (Default)	<b>15: Impostazione tensione carica di mantenimento</b>  <b>2.20-2.33</b> impostazione della tensione di carica di mantenimento da 2,20 V/cella a 2,33V/cella (Default: 2.28V/cella)	<b>19: Impostazione intervallo di tensione in ingresso accettabile</b>  <b>HLS:</b> punto alta tensione in ingresso 280/290/300 (predefinito: 300Vac) <b>LLS:</b> punto bassa tensione in ingresso 110/120/130/140/150/160 (predefinito: 100Vac)
<b>04: Abilita/disabilita ECO</b>  ENA/ DIS (Default)	<b>08: Impostazione range frequenza Bypass</b>  <b>HLS:</b> Punto frequenza alto Bypass; <b>LLS:</b> Punto frequenza basso Bypass Per modelli con frequenza di output di 50Hz: 51-55Hz (Default: 53.0Hz)/45-49Hz(Default: 47.0Hz) Per modelli con frequenza di output di 60Hz: 61-65Hz(Default: 63.0Hz)/55-59Hz(Default: 57.0Hz)	<b>12: Impostazione AH totale batteria</b>  <b>7-999:</b> impostazione della capacità totale della batteria da 7-999 in AH.	<b>16: Impostazione logica EPO</b>  <b>AO:</b> Attivo aperto (predefinito). Attiva la funzione EPO con Pin 1 e Pin 2 in stato aperto. <b>AC:</b> Attivo chiuso. Attiva la funzione EPO con Pin 1 e Pin 2 in stato chiuso.	<b>00: Uscita dalle impostazioni</b>  Uscita dalla modalità di impostazione.

### Specifiche

MODELLO			1K(L)	2K(L)	3K(L)	
CAPACITÀ *			1000VA/1000W	2000VA/2000W	3000VA / 3000W	
INGRESSO	Range tensione	Trasferimento linea basso	160VAC/140VAC/120VAC/110VAC ± 5 % ( based on load percentage 100% - 80 % / 80 % - 70 % / 70 - 60 % / 60 % - 0)			
		Ritorno linea basso	175VAC/155VAC/135VAC/125VAC ± 5 %			
		Trasferimento linea alto	300 VAC ± 5 %			
		Ritorno linea alto	290 VAC ± 5 %			
		Gamma di frequenza	40Hz ~ 70 Hz			
PRODUZIONE	Tensione in uscita	200/208/220/230/240VAC				
	Regolazione tensione AC	± 1% (Modalità batteria)				
	Gamma di frequenza (Range sincronizzato)	47 ~ 53 Hz o 57 ~ 63 Hz				
	Range frequenza (Modalità batteria)	50 Hz ± 0.1 Hz o 60Hz ± 0.1 Hz				
	Fattore di cresta della corrente	3:1				
	Distorsione armonica	≤ 2 % THD (Carico Lineare) ; 4 % THD (Carico non lineare)				
	Tempo di trasferimento	Da modalità AC a modalità batteria	Zero			
	Da inverter a bypass	< 4 ms				
	Forma d'onda (Modalità batteria)	Pure Sinewave				
BATTERIA	Tempo di ricarica	In 3 ore si recupera il 95% della capacità della batteria interna con correnti di carica da 2 A				
	Tower	Tipo di batteria	12V/7AH	12V/7AH	12V/9AH	
		Numeri	3	6	6	
		Corrente di carica	Predefinita 2 A, max. 12 A regolabile			
	Rack/Tower	Tensione di carica	41.0 VDC ± 1%			
		Tipo di batteria	12V/7Ah	12V/9Ah	12V/9Ah	
		Numeri	2	3	4	
Corrente di carica		Predefinita 2 A, max. 12 A regolabile				
	Tensione di carica	27.4 VDC ± 1%	41.1 VDC ± 1%	54.8VDC ± 1%	82.1VDC ± 1%	82.1VDC ± 1%
CARATTERISTICHE FISICHE	Tower	Dimensione, Pro X Lar X Alt (mm)	397 X 145 X 220			
		Peso netto (kg)	Con batteria	13	23.2	28
			Senza batteria	6.6	9.9	12.3
	Rack/Tower	Dimensione, Pro X Lar X Alt (mm)	410 x 438 x 88			
		Peso netto (kg)	Con batteria	11.6	14.1	23.3
			Senza batteria	6.6	7.8	9.4
AMBIENTE	Umidità operativa	20-95 % UR a 0- 40 °C (non-condensante)				
	Livello rumore	Inferiore a 50dba a 1 metro (con controllo velocità ventola)				

\* Le specifiche del prodotto sono soggette a modifiche senza preavviso.

### Panel tylny UPS

#### Instalacja typu wieża

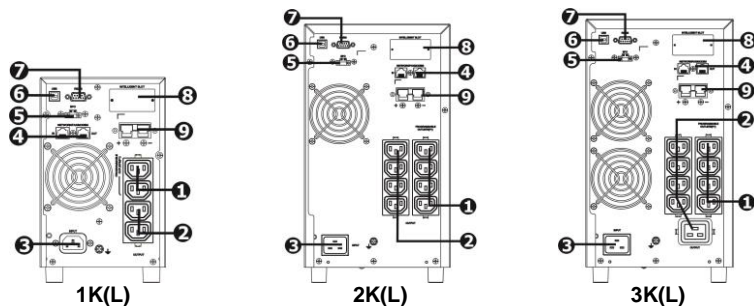

1. Programowane gniazda wyjściowe: z możliwością wyłączenia, przeznaczone dla mniej krytycznych odbiorników
2. Gniazda wyjściowe stałe: do podłączenia odbiorników o krytycznym znaczeniu. Napięcie na tych gniazdach występuje non stop gdy tylko UPS pracuje w trybie normalnym lub z baterii
3. Gniazdo zasilania
4. Zabezpieczenie przeciwprzepięciowe linii danych TVSS (sieć, fax, modem)
5. Wejście zdalnego wyłącznika awaryjnego (EPO)

#### Instalacja w stojaku montażowym

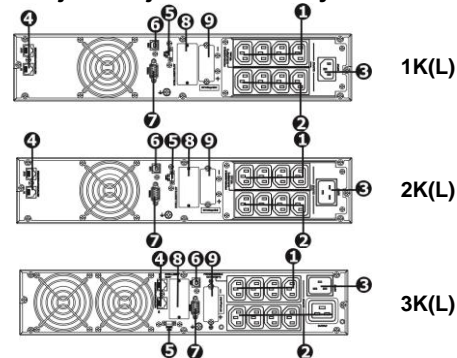

6. Port komunikacji USB
7. Port komunikacji RS-232
8. Slot kart komunikacyjnych (SNMP)
9. Złącze baterii dodatkowych (w przypadku UPSa instalowanego z dodatkowymi bateriami)

### Ważne informacje dotyczące bezpieczeństwa

Prosimy o staranne zapoznanie się z niniejszą Instrukcją przed przystąpieniem do użytkowania zasilacza, aby uniknąć błędów w jego eksploatacji. Zaleca się przechowywanie Instrukcji tak, aby można było z niej łatwo skorzystać, jeśli zajdzie taka potrzeba.

- Nie podłączaj urządzenia które mogło by przeciążyc system (np. Drukarki laserowej) do złącza urządzenia.
- Kable umiesc w takim miejscu, aby nie stanowiły zagrożenia i aby nikt na nie nie nadepnął.
- Nie podłączaj domowych urządzeń takich jak suszarka do włosów do UPS.
- UPS nie może być obsługiwany przez osoby które nie posiadają wiedzy na temat tego urządzenia. Podłączaj urządzenie tylko do uziemionego gniazda, które będzie łatwo dostępne.
- Proszę używać tylko VDE-tested, CE-oznakowanie kabla sieciowego (np. Kabel sieciowy od komputera) do podłączenia UPS do okablowania w budynku (wstrzasoodporny).
- Proszę używać tylko VDE-tested, CE oznakowany do połączenia system UPS
- Kiedy instalujesz wyposażenie, należy upewnić się że suma prądu UPS i podłączonych urządzeń nie przekracza 3.5mA.
- Nie odłączaj głównego kabla urządzenia od prądu podczas wykonywania czynności ponieważ spowoduje to wyłączenie wszystkich podłączonych urządzeń.
- Urządzenie posiada własna źródła zasilania ( baterie). Gniazda urządzenia mogą być pod napięciem nawet jeśli urządzenie nie jest podłączone do zewnętrznego źródła zasilania.
- Aby całkowicie odłączyć urządzenie od zasilania należy wcisnąć przycisk OFF/Enter
- Nie dopuszczać, aby zadne ciała obce lub płyny nie dostały się do urządzenia.
- Urządzenie pracuje pod niebezpiecznym napięciem. Naprawy mogą być wykonywane tylko przez wykwalifikowaną obsluę.
- Kiedy bateria zostaje wymieniona, nowa musi posiadać takie same parametry.

- Ostrzeżenie- ryzyko porażenia prądem. Nawet gdy urządzenie jest odłączone od zewnętrznego źródła energii, element wewnętrzne urządzenia nadal są pod napięciem z powodu wewnętrznego zasilania baterią.
- Przed wykonaniem jakiegokolwiek czynności, należy odłączyć baterie i upewnić się czy zasilanie jest odłączone oraz czy na przewodach nie występuje napięcie.
- Tylko osoby zaznajomione z baterią urządzenia mogą wykonywać czynności z nią związane, osoby niezaznajomione powinny trzymać się z daleka ze względów bezpieczeństwa, ryzyko porażenia prądem.
- Ostrzeżenie- ryzyko porażenia prądem. Obwód baterii nie jest odizolowany od napięcia wewnętrznego. Niebezpieczne napięcia mogą występować między złączami urządzenia a źródłem zasilania zewnętrznego, przed dotknięciem złącza należy upewnić się czy jest to bezpieczne.
- Nie wolno wrzucać baterii do ognia, może spowodować to wybuch baterii.
- Baterie mogą spowodować porażenie prądem i mają wysokie napięcie. Należy stosować się do poniższych zaleceń i przestrzegać wszelkie środki bezpieczeństwa podczas pracy z urządzeniem:
  - zdjąć zegarek, pierścionek lub inne metalowe przedmioty znajdujące się na ręce.
  - używać narzędzi wyłącznie z izolowanymi uchwytyami.
- Nie otwierać ani nie niszczyć baterii, gdyż Elektrolyty mogą spowodować uszkodzenie skóry i oczu, są one toksyczne
- Należy wymieniać bezpiecznik tylko na ten sam typ oraz pod tym samym napięciem co stary w celu uniknięcia ryzyka pożaru. Nie demontować urządzenia UPS.

### Instalacja

<b>Krok 1:</b>	Użyj kabla, aby podłączyć baterię zewnętrzną do gniazda baterii zewnętrznej na UPS	<b>Krok 5:</b>	Podłącz kabel wejściowy chronionego obwodu do gniazda "IN" a z wyjścia "OUT" wyprowadź kabel do wejścia telefonu, faxu, gniazda karty sieciowej komputera.
<b>Krok 2:</b>	Podłączenie wejścia UPS Wtyczkę urządzenia podłącz do dwubiegunowego, trzyprzewodowego, uziemionego gniazda.	<b>Krok 6:</b>	EPO włącz/wyłącz Dla normalnej pracy pin1 i pin2 złącza muszą być zwarte. Aktywacja funkcji awaryjne wyłączenie (EPO) polega na rozwarciu obwodu.
<b>Krok 3:</b>	Dla wejścia typu ' socket ' wystarczy podłączyć urządzenie do gniazda. Terminal-type input or outputs, please follow below steps for the wiring configuration.	<b>Krok 7:</b>	włączenie UPS Naciskając przycisk ON/Mute na pulpicie przez 2 sekundy włączymy UPS.
<b>Krok 4:</b>	Aby urządzenie mogło pozostać bez nadzoru należy podłączyć kabel komunikacyjny do portu USB/RS-232 oraz swojego PC. Urządzenie jest wyposażone w inteligentne gniazdo, idealne SNMP lub karte AS400.	<b>Krok 8:</b>	instalacja oprogramowania Dla właściwego zabezpieczenia systemów komputerowych należy zainstalować oprogramowanie z dostarczonej płytki CD lub po pobraniu z Internetu. Link do oprogramowania <a href="http://www.power-software-download.com">http://www.power-software-download.com</a>

### Działanie

Przycisk	Funkcja	Przycisk	Funkcja
<b>Przycisk ON/Mute</b>	<ul style="list-style-type: none"> <li>➢ Włączenie UPS: Wciśnij i przytrzymaj na 2 sekundy w celu włączenia UPS.</li> <li>➢ Wyciszenie alarmu: W czasie pracy UPS z baterii wciśnij i przytrzymaj na 3 sekundy w celu wyciszenia lub włączenia sygnału dźwiękowego. Wyciszenie alarmu nie jest możliwe w przypadku stanu alarmowego.</li> <li>➢ Strzałka w górę: Klawisz przewinięcia w górę do poprzedniej linii w menu ustawień UPS.</li> <li>➢ Włączenie trybu automatycznego testu: Wciśnij i przytrzymaj na 3 sekundy w czasie normalnej pracy zasilacza UPS, aby aktywować test.</li> </ul>	<b>Przycisk wyboru</b>	<ul style="list-style-type: none"> <li>➢ Przełączanie pomiędzy informacjami wyświetlacza: Wciśnij, aby przełączyć się pomiędzy informacjami wyświetlanymi na panelu jak napięcie, częstotliwość, napięcie baterii.</li> <li>➢ Menu ustawień: Wciśnij i przytrzymaj na 5 sekundy, aby wejść do menu ustawień (konfiguracji) UPS. Funkcja dostępna tylko, gdy UPS jest w trybie Bypass lub Stand-By.</li> <li>➢ Strzałka w dół: Klawisz przewinięcia w dół do następnej linii w menu ustawień UPS.</li> </ul>
<b>Przycisk OFF/Enter</b>	<ul style="list-style-type: none"> <li>➢ Wyłączenie UPS: Wciśnij i przytrzymaj na 2 sekundy w celu wyłączenia UPS.</li> <li>➢ Potwierdzenie wyboru: Wciśnij klawisz w celu potwierdzenia wyboru w menu ustawień UPS.</li> </ul>	<b>ON/Mute + Przycisk wyboru</b>	<ul style="list-style-type: none"> <li>➢ Przełącz do trybu obejściowego(Bypass mode): Przy normalnym stanie napięcia wejściowego naciśnięcie równoczesne przycisków ON/Mute i Select na 3 sekundy przełączy UPS w tryb obejściowy. Jeżeli na wejściu UPS napięcie będzie poza dopuszczalnym zakresem pracy przełączenie nie nastąpi.</li> <li>➢ Podczas programowania: krótkie naciśnięcie razem ON/MUTE i Select na 0,2 sekundy pozwala na powrót do poprzedniej zakładki w menu</li> </ul>

### Menu ustawień UPS

#### 01: Ustawienie wartości napięcia wyjściowego



200/208/220/230 (domyślnie) /240VAC

#### 05: Zakres tolerancji napięcia w trybie ECO



**HLS:** górny zakres napięcia zasilającego; **LLS:** dolny zakres napięcia zasilającego. Za pomocą klawiszy strzałek możliwy jest wybór zakresu 77V ÷ -24V od wartości nominalnej np.

#### 09: Programowana grupa gniazd wyjściowych



ENA/DIS (domyślnie)

#### 13: Ograniczenie prądu ładowania (dla wersji z dodatkowym chargerem)

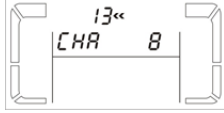

1/2/4/6/8\* Maksymalny prąd ładowania baterii. (domyślnie: 8A)  
\*Uwaga: to ustawienie jest dostępne tylko dla super-ładowarki.

#### 17: External output isolation transformer podłączenie

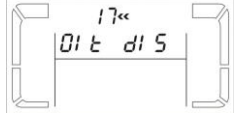

ENA/DIS dostępny/niedostępny (ustawienie fabryczne)

#### 02: Konwerter częstotliwości dostępny/niedostępny



CF ENA: Tryb convertera włączony  
CF DIS: Tryb convertera wyłączony (domyślnie)

#### 06: Bypass włączony/wyłączony Jeśli zasilacz jest wyłączony



ENA/DIS (domyślnie)

#### 10: Ustawienie czasu dostępności napięcia na gniazdach programowanych



0-999 (domyślnie:999)

#### 14: Ustawienie napięcia ładowania w trybie boost



2.25-2.40 (domyślnie: 2.36V/cell)

#### 18: Wyświetlanie ustawienia czasu autonomii



EAT (ustawienie fabryczne): Wyświetlanie pozostałego czasu autonomii.  
RAT: pokaz akumulowany czas autonomii.

#### 03: Ustawienie częstotliwości



W trybie baterii (BAT) lub trybie konwertera (CF) można ustawić częstotliwość początkową.  
BAT 50/ BAT 60/CF 50/ CF 60

#### 07: Zakres tolerancji napięcia dla Bypass'u



**HLS:** górny próg napięcia Bypass'u. Za pomocą klawiszy strzałek możliwy jest wybór napięcia 230V ÷ 264V (domyślnie 264V)  
**LLS:** dolny próg napięcia Bypass'u. Za pomocą klawiszy strzałek możliwy jest wybór napięcia 170V ÷ 220V (domyślnie 170V)

#### 11: Ograniczenie czasu autonomii pracy z baterii



0-999/DIS (domyślnie): Ustawienie maksymalnego czasu pracy z baterii 0 – 999 minut dla gniazd krytycznych (nieprogramowanych). DIS: Blokada ograniczenia. Autonomia zależna od pojemności baterii. (domyślnie)

#### 15: Ustawienie napięcia ładowania w trybie float



2.20-2.33 wartość napięcia ładowania x 0,01V/ogniwo (domyślnie 228).

#### 19: Ustawienie dopuszczalnego zakresu napięcia wejściowego



**HLS:** Wartość wysokiego napięcia wejściowego 280/290/300 (ustawienie fabryczne: 300Vac)  
**LLS:** Wartość niskiego napięcia wejściowego 110/120/130/140/150/160 (ustawienie fabryczne: 100Vac)

#### 04: ECO włączony/wyłączony



ENA/ DIS (domyślnie)

#### 08: Zakres tolerancji częstotliwości dla Bypass'u



**HLS:** górny próg częstotliwości Bypass'u. Za pomocą klawiszy strzałek możliwy jest wybór 51Hz ÷ 55Hz (domyślnie 53Hz).  
**LLS:** dolny próg częstotliwości Bypass'u. Za pomocą klawiszy strzałek możliwy jest wybór 45Hz ÷ 49Hz (domyślnie 47Hz).

#### 12: Ustawienie całkowitej pojemności baterii



7-999: Całkowita pojemność baterii wyrażona w Ah. W przypadku zewnętrznych modułów baterii należy wprowadzić prawidłową wartość.

#### 16: Ustawienie EPO logic



AD: Active Open (aktywny otwarty – ustawienie fabryczne). Aktywacja funkcji EPO z Pin 1 i Pin 2 w statusie otwartym.  
AC: Active Close (aktywny zamknięty). Aktywacja funkcji EPO z Pin 1 i Pin 2 w statusie zamkniętym.

#### 00: Wyjście z menu ustawień



Wyjście z trybu ustawień.

## Specyfikacja techniczna

MODEL		1K(L)	2K(L)	3K(L)		
<b>Moc*</b>		1000VA/1000W	2000VA/2000W	3000VA / 3000W		
<b>Wejście</b>	Zakres napięcia	Linia niskiego przekazu 160VAC/140VAC/120VAC/110VAC ± 5 % (ukazane w procentach 100%-80 %/80 %-70 % / 70%-60% / 60% -0)				
		Niska linia Comeback 175VAC/155VAC/135VAC/125VAC ± 5 %				
		High Line transferu 300 VAC ± 5 %				
		High Line Comeback 290 VAC ± 5 %				
<b>Wyjście</b>	Zakres częstotliwości 40Hz ~ 70 Hz					
	Napięcie zewnętrzne 200/208/220/230/240VAC					
	Regulacja napięcia ± 1% (Tryb baterijny)					
	Zakres częstotliwości (Zakres zsynchronizowane) 47 ~ 53 Hz or 57 ~ 63 Hz					
	Zakres częstotliwości (Tryb baterii) 50 Hz ± 0.1 Hz or 60Hz ± 0.1 Hz					
	Wskaźnik szybkości płynności Crest 3:1					
	Nieznaczności ≤ 2 % THD (obciążenie liniowe) ; 4 % THD (obciążenie nieliniowe)					
Czas przekazywania	Z trybu sieciowego do trybu baterijnego Zero					
	Przekazanie do obwodu < 4 ms					
Waveform (Tryb baterijny) Pure Sinewave						
<b>Baterijny</b>	Czas ładowania 3 godz. ładowania dają 95% mocy baterii zasilającej przy prądzie ładowania 2A					
	Wieża	Tryb baterijny	12V/7Ah	12V/7Ah	12V/9Ah	
		Liczby	3	6	6	
		Nateżenie	Ust. fabryczne 2A, maks. do 12A			
		Napięcie ładowarki	41.0 VDC ± 1%	82.1 VDC ± 1%		
	Stojaku montażowym / Wieża	Tryb baterijny	12V/7Ah	12V/9Ah	12V/9Ah	
Liczby		2	3	6		
Nateżenie		Ust. fabryczne 2A, maks. do 12A				
Napięcie ładowarki		27.4 VDC ± 1%	41.1 VDC ± 1%	54.8VDC ± 1%	82.1VDC ± 1%	82.1VDC ± 1%
<b>Wymiary i masa</b>	Wieża	Wymiary UPS (S x G x W)		397 X 145 X 220	421 X 190 X 318	
		Waga netto (kgs)	Z baterią	13	23.2	28
	Stojaku montażowym / Wieża	Wymiary UPS (S x G x W)		410 x 438 x 88	510 x 438 x 88	630 x 438 x 88
		Waga netto (kgs)	Z baterią	11.6	14.1	19.5
<b>SRODOWISKO</b>	Poziom wilgotności 20-95 % RH @ 0- 40°C (bez kondensacji)					
	Poziom hałasu 50dBA w odległości 1 Metra (Dzięki regulacji prędkości obrotowej wentylatora)					

\* Specyfikacje mogą ulec zmianie bez uprzedniego powiadomienia.

### Vista traseira

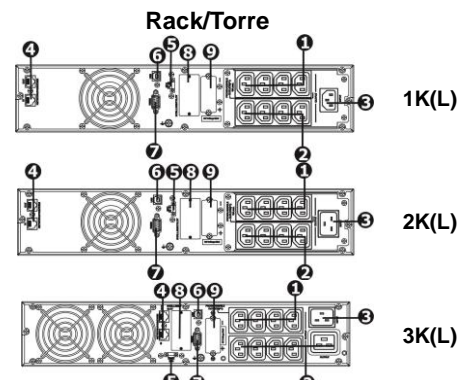
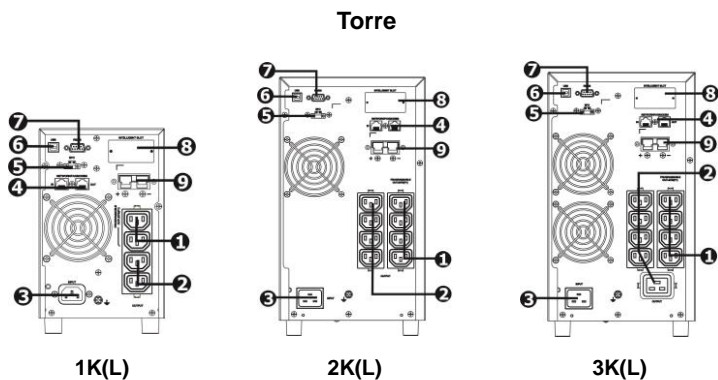

1. Saídas programáveis: ligações para cargas não críticas
2. Tomadas de saída: para as cargas críticas.
3. Entrada AC (Corrente Alternada)
4. Proteção contra sobrecargas em rede / fax / módem
5. Conector com função de desligamento de emergência (EPO)

6. Porta de comunicação USB
7. Porta de comunicação RS-232
8. Slot inteligente SNMP
9. Conector da bateria (disponível no modelo L)

### Aviso de Segurança importante

Siga rigorosamente todos os avisos e instruções deste manual. Guarde este livro e ler atentamente as instruções seguintes antes de instalar a unidade. Não utilize este aparelho sem ler atentamente todas as informações e instruções de segurança.

- Não ligue a saída do SAI aos dispositivos que podem sobrecarregar (impressoras a laser, por exemplo).
- Coloque os cabos para que não possam ser pisados ou tropeçar.
- A UPS pode ser gerida por qualquer pessoa, mesmo sem experiência
- Conecte o SAI a uma tomada aterrada de fácil acesso e próximo ao SAI, de modo a não pisar o cabo.
- Por favor, utilize cabos de alimentação só com homologação VDE e CE para ligar a UPS à rede (com tomada de terra)
- Durante a instalação, você deve garantir que a soma da corrente de fuga do SAI e os equipamentos conectados não excede 3.5mA.
- Não desconecte o cabo de alimentação do SAI, sob pena de cancelar a massa de terra que fornece o no-break e todas as acusações.
- O SAI tem a sua própria fonte de energia interna (bateria). Pode haver tensões na saída do SAI ou nos terminais de tensão de saída, mesmo que o SAI não está conectado à rede.
- Para desligar completamente o SAI, pressione o botão OFF/Enter
- Evitar a entrada de líquidos ou objetos estranhos dentro do SAI.
- O SAI opera com voltagens perigosas. Os reparos devem ser realizados por pessoal qualificado.

- **Cuidado** - Risco de choque elétrico. Mesmo depois de se desconectar da rede, os cabos internos permanecem conectados à bateria e a tensão é perigosa..
- Antes de qualquer tipo de serviço e / ou manutenção, desligue a bateria e verifique se há qualquer risco de tensão de corrente contínua, incluindo aqueles criados por capacitores de alta capacidade.
- Somente pessoas autorizadas a lidar com as baterias e fazê-lo com cuidado e precaução, podem substituir as baterias e controlar as operações. Pessoas não autorizadas não devem ter contato com as baterias
- **Cuidado** - Risco de choque elétrico. A bateria não está isolada do circuito da tensão de entrada. Podem existir tensões perigosas entre os terminais da bateria e da terra. Antes de tocar qualquer coisa, certifique-se que nenhum tensão!
- As baterias podem causar choque elétrico e curto-circuitos. Por favor, tome as precauções detalhadas e quaisquer outras medidas necessárias quando se trabalha com baterias:
  - Remova relógios, anéis e outros objetos de metal
  - Use somente ferramentas com cabos isolantes.
- Ao mudar as baterias, utilize o mesmo número e tipo de baterias..
- Não tente jogar fora ou queimar as baterias. Poderiam explodir.
- Não abra nem manipule a bateria. O eletrólito que libera é prejudicial para a pele e os olhos. o destrua as baterias. A bateria pode ser tóxica.
- Por favor, substitua o fusível somente com o tipo e amperagem para prevenção de incêndios.
- Não desmonte o SAI em qualquer circunstância.













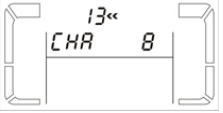
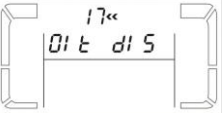
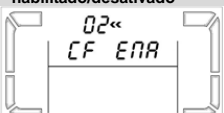



### Installation

<b>Passo 1:</b>	Basta usar o cabo da bateria para ligar a bateria externa e o conector da bateria externa na UPS.	<b>Passo 5:</b>	A ligação é para um modem, linha telefônica ou fax individual. "IN" é a entrada da linha de comunicação, "OUT" é a saída do cabo que conecta o modem, telefone ou fax.
<b>Passo 2:</b>	Ligação à entrada do SAI Ligue o SAI em uma tomada da parede de dois polos e três fios terra. Evite usar cabos de extensão.	<b>Passo 6:</b>	Ativar e desativar a função EPO Para o funcionamento normal do SAI, manter fechados os pinos 1 e 2. Para ativar o EPO, manter abertos os pinos 1 e 2.
<b>Passo 3:</b>	Las tomadas de saída são de dois tipos: basta ligar dispositivos a estas tomadas. Para a saída do tipo terminal, utilize cabos para fiação do terminal	<b>Passo 7:</b>	Acender o SAI Pressione o botão ON / Mute na frente por 2 segundos para ligar o SAI.
<b>Passo 4:</b>	Para controlar o SAI através do PC, conecte o cabo de comunicação do PC para uma porta USB/RS-232 UPS. Com o software de controle instalado no seu PC, você pode definir de ligar / desligar o SAI e monitorar a situação através do PC. O SAI é equipado com uma ranhura (slot) para placas inteligentes AS400 ou SNMP, para ter uma comunicação avançada ou a melhor opção para controlar a UPS	<b>Passo 8:</b>	Instalar o software Para uma ótima proteção do sistema, instale o software de monitorização do SAI no seu PC, para configurar o SAI. Insira o CD no CD-Rom para instalar o software de controle. Visite o site web <a href="http://www.power-software-download.com">http://www.power-software-download.com</a>

### Operações

Botão	Função	Botão	Função
<b>Botão ON/Mute</b>	<ul style="list-style-type: none"> <li>➢ Acende o SAI. Mantenha pressionada a tecla de ON/Mute por 2 segundos para ligar o SAI.</li> <li>➢ Para silenciar o alarme: quando o SAI entra em modo de bateria, pressione por pelo menos 5 segundos para activar ou desactivar o sistema de alarme. Não se aplica em caso de erro ou avisos.</li> <li>➢ Up key: pressionar este botão para mostrar a seleção prévia no modo de configuração do SAI.</li> <li>➢ Mudança no modo de auto-teste, simultaneamente pressione o botão ON/Mute por 5 segundos para entrar no auto-teste, enquanto no modo AC, o modo ECO, ou conversor de modo</li> </ul>	<b>Botão Select</b>	<ul style="list-style-type: none"> <li>➢ Mudança LCD Mensagem: Clique neste botão para alterar a mensagem do LCD para a tensão de entrada, frequência de entrada, tensão de bateria, tensão de saída e frequência de saída. O LCD retorna a visualização inicial, após uma pausa de 10 segundos.</li> <li>➢ Modo configuração: Pressione o botão por 5 segundos para entrar no modo de configuração, com o SAI em modo de espera ou bypass</li> <li>➢ Down key: pressionar este botão para selecionar a opção de configuração próxima do SAI.</li> </ul>
<b>Botão OFF/Enter</b>	<ul style="list-style-type: none"> <li>➢ Apagar o SAI: Mantenha pressionada a tecla de ON/Mute por 2 segundos para desactivar o SAI em modo bateria. Ao pressionar este botão, o aparelho é colocado em modo de espera se há alimentação normal ou se muda a modo bypass, si o bypass permite</li> <li>➢ Botão de confirmação de seleção: pressione este botão para confirmar um ajuste do modo de configuração do SAI.</li> </ul>	<b>Botões ON/Mute + Select</b>	<ul style="list-style-type: none"> <li>➢ Muda a modo bypass: Quando a alimentação é normal, no modo AC, pressione simultaneamente os botões ON/Mute e Select por 5 segundos e o SAI mudará a modo bypass. Esta função não é possível quando a tensão de entrada está fora da faixa aceitável</li> <li>➢ Sair do modo de ajuste ou voltar ao menu superior: Ao trabalhar no modo de ajuste, prima ON/Mute e os botões de seleção em simultâneo durante 0,2 segundos para voltar ao menu superior. Se já se encontra no menu superior, prima os dois botões em simultâneo para sair do modo de ajuste.</li> </ul>

### Configuração do SAI

<p><b>01: Ajuste da tensão de saída</b></p>  <p>200/208/220/230(predefinição)/240VAC</p>	<p><b>05: ECO Ajuste do intervalo de tensão</b></p>  <p>HLS: Perda de alta tensão; LLS: Perda de baixa tensão. Intervalo de +7 V a +24 V/-7 V para -24 V de tensão nominal.</p>	<p><b>09: Saídas programáveis ativadas / desativadas</b></p>  <p>ENA/DIS (predefinição)</p>	<p><b>13: Ajuste da corrente máxima do carregador</b></p>  <p>1/2/4/6/8* in Ampere. (predefinição: 8A) *Nota: Este ajuste apenas está disponível para o super carregador.</p>	<p><b>17: Ligação do transformador de isolamento da saída externa</b></p>  <p>ENA/DIS(Padrão)</p>
<p><b>02: Conversor de Frequência habilitado/desativado</b></p>  <p>CF ENA: modo converter ativado CF DIS: modo converter desativado (predefinição)</p>	<p><b>06: Bypass ativado/desativado quando o SAI é OFF</b></p>  <p>ENA/DIS (predefinição)</p>	<p><b>10: Configuração das saídas programáveis</b></p>  <p>0-999 (Default: 999)</p>	<p><b>14: Ajuste da tensão de intensificação do carregador</b></p>  <p>2.25-2.40 (Default: 2.36V/cell)</p>	<p><b>18: Configuração de exibição para tempo de autonomia</b></p>  <p>EAT(Padrão): Exibição do tempo de autonomia restante. RAT: mostrar o tempo de autonomia acumulado até ao momento.</p>
<p><b>03: Configuração frequência de saída</b></p>  <p>Pode ajustar a frequência inicial em modo de bateria (BAT) ou se o Modo de Conversor (CF) estiver ativado BAT 50/ BAT 60/CF 50/ CF 60</p>	<p><b>07: Configuração da gama de tensão do Bypass</b></p>  <p>HLS: Bypass limite de alta tensão. 230-264 Vac (Default: 264 Vac) LLS: By-pass limite de baixa tensão. 170-220 Vac (Default: 170 Vac)</p>	<p><b>11: Ajuste da limitação da autonomia</b></p>  <p>0-999/DIS (Default): A desativação da limitação da autonomia e o tempo de reserva dependerá da capacidade da bateria. (predefinição)</p>	<p><b>15: Ajuste da tensão flutuante do carregador</b></p>  <p>2.20-2.33 Ajuste a tensão flutuante do carregador entre 2.20 V/célula e 2,33 V/célula. (predefinição: 2.28V/cell)</p>	<p><b>19: Definição da gama de tensões de entrada aceitável</b></p>  <p>HLS: Ponto de alta tensão de entrada 280/290/300 (Padrão: 300Vac) LLS: Ponto de baixa tensão de entrada 110/120/130/140/150/160 (Padrão: 100Vac)</p>
<p><b>04: ECO habilitado / desativado</b></p>  <p>ENA/ DIS (predefinição)</p>	<p><b>08: Ajuste do intervalo de frequência de derivação</b></p>  <p>HLS: Ponto de alta frequência de derivação; LLS: Ponto de baixa frequência de derivação; Para modelos de frequência de saída de 50Hz 51-55Hz (Default: 53.0Hz)/45-49Hz(predefinição: 47.0Hz) Para modelos de frequência de saída de 60Hz 61-65Hz(Default: 63.0Hz)/55-59Hz(predefinição 57.0Hz)</p>	<p><b>12: Ajuste da AH total da bateria</b></p>  <p>7-999: ajuste a capacidade total da bateria externa entre 7-999 em AH.</p>	<p><b>16: Definição lógica EPO</b></p>  <p>AO: Abertura Ativa (padrão). Ativar a função EPO com o Pino 1 e Pino 2 no estado aberto. AC: Fecho Ativo Ativar a função EPO com o Pino 1 e Pino 2 no estado fechado.</p>	<p><b>00: Ajustes de saída</b></p>  <p>Sai do modo de ajuste.</p>

### Especificações

MODELO	1K(L)		2K(L)		3K(L)		
<b>CAPACIDADE*</b>	1000VA/900W		2000VA/1800W		3000VA / 2700W		
<b>ENTRADA</b>	Gama de tensão	Tensão transferência baixo	160VAC/140VAC/120VAC/110VAC ± 5 % ( base em % da carga: 100% - 80 % / 80 % - 70 % / 70 - 60 % / 60 % - 0)				
		Tensão volta baixo	175VAC/155VAC/135VAC/125VAC ± 5 %				
		Tensão transferência - alto	300 VAC ± 5 %				
		Tensão volta - alto	290 VAC ± 5 %				
	Gama Frequência	40Hz ~ 70 Hz					
<b>SAÍDA</b>	Tensão saída	200/208/220/230/240VAC					
	Regulação Tensão AC	± 1% (Modo bateria)					
	Gama Frequência (Gama sincronizada)	47 ~ 53 Hz o 57 ~ 63 Hz					
	Gama Frequência (Modo bateria)	50 Hz ± 0.1 Hz o 60Hz ± 0.1 Hz					
	Ratio Cresta Atual	3:1					
	Distorção harmônica	≤ 2 % THD (carga linear) ; 4 % THD (Modo bateria antes do desligamento)					
	Tempo transfer	Modo AC a bateria	Cero				
	Inverter a Bypass	< 4 ms					
Forma de onda (Modo bateria)	Sinusoidal pura						
<b>BATERIA</b>	Tempo recarregamento	Recuperação de 3 horas para 95% da capacidade da bateria interna@ corrente de carga de 2 A					
	Torre	Tipo bateria	12V/7AH		12V/7AH	12V/9AH	
		Numero	3		6	6	
		Corrente de carga	Predefinição 2 A, máx. 12 A ajustável		Padrão: 2 A, Máx: 8 A ajustável		
	Tensão de carga	41.0 VDC ± 1%		82.1 VDC ±1%		82.1 VDC ±1%	
	Rack/Torre	Tipo bateria	12V/7Ah	12V/9Ah	12V/7Ah	12V/9Ah	12V/9Ah
		Numero	2		3	4	6
		Corrente de carga	Predefinição 2 A, máx. 12 A ajustável		Padrão: 2 A, Máx: 8 A ajustável		
Tensão de carga	27.4VDC ± 1%	41.1 VDC ± 1%	54.8VDC ± 1%	82.1VDC ± 1%	82.1VDC ± 1%		
<b>CARACTERÍSTICAS FÍSICAS</b>	Torre	Medidas, Pr X An X Al mm	397 X 145 X 220		421 X 190 X 318		
		Peso neto (kg)	Com bateria	13	23.2	28	
	Sem bateria	6.6	9.9	12.3			
	Rack/Torre	Medidas, Pr X An X Al mm	410 x 438 x 88		510 x 438 x 88	630 x 438 x 88	
		Peso neto (kg)	Com bateria	11.6	14.1	19.5	23.3
	Sem bateria	6.6	7.8	9.4	10.6	12.4	
<b>CONDIÇÕES AMBIENTALES</b>	Humedad relativa	20-95 % RH @ 0- 40°C (sem condensação)					
	Nível de ruído	< 50dBA @ 1 metro (With fan speed control)					

\*As especificações do produto estão sujeitas a alterações sem aviso prévio.

### Panoul din spate

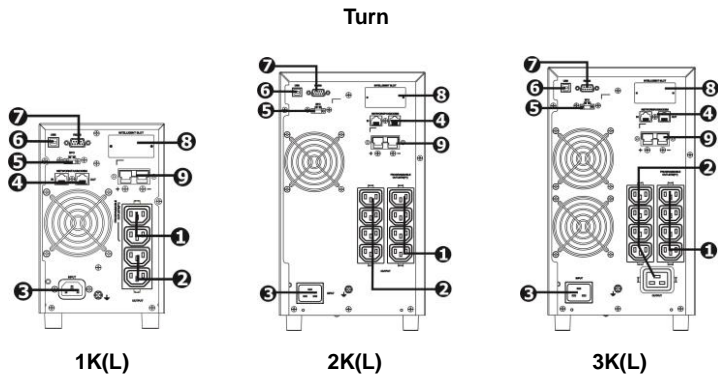

1. Prize programabile: conectați sarcinile alimentare a căroră cu energie nu este critică.
2. Prize de ieșire: pentru conectarea sarcinilor critice.
3. Intrare curent alternativ
4. Protecția rețelei /Fax/Modem împotriva salturilor de tensiune
5. Conector pentru funcția de deconectare de avariere (EPO)

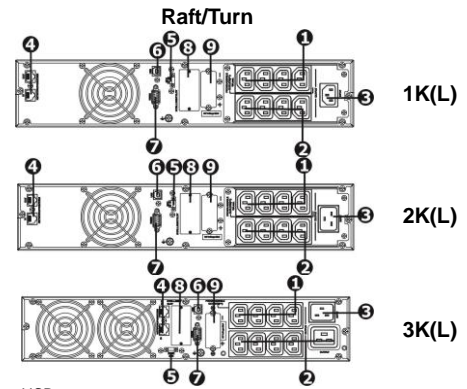

6. Port comunicare USB
7. Port comunicare RS-232
8. Conector inteligent SNMP
9. Conectarea acumulatorului extern (opțiune disponibilă doar pentru modelul L)

### MĂSURI DE SECURITATE

#### VĂ RUGĂM SĂ PĂSTRAȚI ACEST MANUAL

Acest manual conține instrucțiuni importante care trebuie să fie respectate la instalarea și întreținerea dispozitivului UPS și a acumulatorilor.

- Nu conectați dispozitive sau aparate care ar putea supraîncărca sistemul UPS (de exemplu, imprimante laser) la prizele de ieșire ale dispozitivului UPS.
- Amplasați cablurile astfel încât nimeni să nu pășească peste ele și să nu le anine.
- Nu conectați electrocasnice, de exemplu, uscătoare de păr, la prizele de ieșire ale UPS.
- Acest dispozitiv UPS poate fi exploatat de persoane fără experiență.
- Conectați sistemul UPS doar la o priză cu legare la pământ, ușor accesibilă, alături de sistemul UPS.
- Vă rugăm să utilizați doar cablurile testate VDE cu marcaj CE (de exemplu, cablul de alimentare al calculatorului) pentru a conecta sistemul UPS la rețeaua electrică a clădirii (priză protejată de șocuri).
- Vă rugăm să utilizați doar cablurile testate VDE cu marcaj CE pentru a conecta sarcinile electrice la sistemul UPS.
- La instalarea dispozitivelor asigurați-vă că suma curenților de scurgere ale UPS și ale dispozitivelor conectate nu depășește 3,5 mA.
- Nu deconectați cablul principal al sistemului UPS de la rețea (priza protejată) deoarece acest fapt va rezulta în deconectarea legării la pământ a sistemului UPS și a tuturor sarcinilor conectate la el.
- Sistemul UPS are o sursă proprie de curent electric (acumulatorii). Prizele de ieșire ale sistemului UPS sau terminalele de ieșire pot fi sub tensiune chiar dacă sistemul UPS nu este conectat la rețeaua electrică a clădirii.
- Pentru a deconecta în totalitate sistemul UPS, dintâi apăsați butonul OFF/Enter pentru a deconecta sursa externă de curent electric.
- Nu admiteți nimerirea oricăror substanțe lichide sau a oricăror obiecte străine în interiorul

- Atenție – risc de șoc electric. Chiar și după deconectarea dispozitivului de la rețea (de la priză din încăperea), componentele din interiorul sistemului UPS rămân sub tensiune și prezintă pericol.
- Înainte de a efectua oricare lucrări de serviere și/sau întreținere, deconectați acumulatorii și asigurați-vă de lipsa curentului electric și a tensiunilor periculoase la clemele condensatorului de capacitate înaltă.
- Doar persoanele cu cunoștințe adecvate în domeniul acumulatorilor și măsurilor de precauție pot înlocui acumulatorii și supravveghea funcționarea UPS. Persoanele neautorizate nu se admit la manipulările cu acumulatorii.
- Atenție – risc de șoc electric. Circuitul acumulatorului nu este izolat de tensiunea la intrare. Tensiunile periculoase pot fi prezente între clemele acumulatorului și pământ. Înainte de a vă atinge de ele, asigurați-vă că ele nu sunt sub tensiune!
- Acumulatorii pot deveni sursă de șoc electric, asigurând, totodată, curenți foarte mari de scurt-circuit. Vă rugăm să luați măsurile de precauție menționate mai jos și oricare alte măsuri necesare în decursul lucrului cu acumulatorii:
  - scoateți ceasurile de mână, inelele și alte obiecte metalice de pe mâini;
  - utilizați doar instrumentele cu mânerul izolat.
- La încărcarea acumulatorilor asigurați-vă că acumulatorii instalate sunt în același număr, de același tip și de aceeași capacitate.
- Nu încercați să nimiciți acumulatorii prin ardere, deoarece ele pot exploda.
- Nu dezasamblați și nu distrugeți acumulatorii. Scurgerile de electrolit pot afecta pielea și ochii. Electrolitul poate fi toxic.
- Vă rugăm să schimbați siguranțele cu altele de același tip și același amperaj pentru a evita riscul de aprindere.
- Nu dezasamblați sistemul UPS.













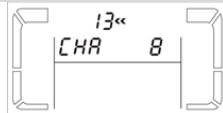
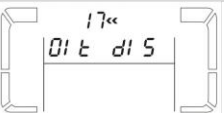



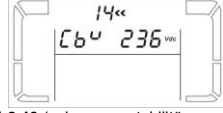

### Instalarea

<b>Pasul 1:</b>	Utilizați cablul pentru acumulatori pentru a conecta acumulatorul extern la sistemul UPS.	<b>Pasul 5:</b>	Conectați o singură linie de modem/telefon/fax la portul de intrare protejat pe panoul din spate al UPS. La portul "OUT" conectați cablul modemului/fax/telefonului.
<b>Pasul 2:</b>	Conectarea UPS la rețeaua electrică Conectați dispozitivul UPS la o priză cu două poluri, trei fire, cu legare la pământ.	<b>Pasul 6:</b>	Conectarea și deconectarea funcției EPO Știfturile 1 și 2 trebuie să rămână în contact pentru a asigura funcționarea normală a dispozitivului UPS. Pentru a activa funcția EPO, tăiați firul între țijele pin 1 și 2.
<b>Pasul 3:</b>	Pentru ieșiri de tip priză, simplu conectați dispozitivele la aceste prize. Pentru ieșiri de tip terminal, utilizați cablurile pentru terminale.	<b>Pasul 7:</b>	Conectarea dispozitivului UPS Apăsați butonul ON/Mute pe panoul din față al dispozitivului și țineți-l în poziție apăsată timp de două secunde
<b>Pasul 4:</b>	Conectați un capăt al cablului de comunicare la portul USB/RS-232 și celălalt capăt la portul corespunzător de comunicare al calculatorului personal. Dispozitivul UPS este dotat cu un port inteligent perfect pentru card SNMP sau AS400.	<b>Pasul 8:</b>	Instalarea software Pentru protejarea optimă a calculatorului, instalați software pentru monitorizarea UPS, pentru a configura parametrii de deconectare a UPS. Puteți instala software de pe CD inclus în setul de livrare sau puteți obține software respectiv din rețeaua Internet, accesând <a href="http://www.power-software-download.com">www.power-software-download.com</a> .

### Exploatarea

Butoanele	Descrierea funcțiilor	Butoanele	Descrierea funcțiilor
<b>ON/Mute</b>	<ul style="list-style-type: none"> <li>➢ Conectarea UPS: Apăsați și țineți în stare apăsată butonul ON/Mute timp de cel puțin 2 secunde pentru a conecta UPS.</li> <li>➢ Suprimarea semnalelor acustice de alarmă: Când dispozitivul UPS funcționează în regim de alimentare de la acumulator, apăsați și țineți acest buton în stare apăsată timp de cel puțin 3 secunde pentru a conecta sau pentru a deconecta sistemul de alarmă. Această procedură nu este aplicabilă situațiilor de avariere sau erorilor.</li> <li>➢ Butonul Up/Sus: Apăsați acest buton pentru a afișa setare anterioară în regimul setărilor UPS.</li> <li>➢ Trecere în regimul autotestare UPS: apăsați butonul ON/Mute timp de 3 secunde pentru a intra în regimul de autotestare al UPS când acesta se alimentează de la curent alternativ, în regimul ECO sau în regimul de convertor.</li> </ul>	<b>Select</b>	<ul style="list-style-type: none"> <li>➢ Afișarea mesajelor pe ecranul LCD: apăsați acest buton pentru a schimba mesajele pe ecranul LCD: tensiunea la intrare, frecvența la intrare, tensiunea acumulatorului, tensiunea la ieșire și frecvența la ieșire. Ecranul va reveni în regimul normal peste 10 secunde.</li> <li>➢ Regimul setărilor: Apăsați și țineți acest buton în stare apăsată timp de 3 secunde pentru a intra în regimul setărilor, când UPS este în regimul de așteptare sau bypass.</li> <li>➢ Butonul Down/Jos: Apăsați acest buton pentru a afișa următoarea poziție de alegere în regimul setărilor.</li> </ul>
<b>OFF/Enter</b>	<ul style="list-style-type: none"> <li>➢ Deconectarea UPS: Apăsați și țineți acest buton în stare apăsată timp de cel puțin 2 secunde pentru a deconecta UPS. Dacă tensiunea în rețea este normală, UPS va trece în regimul de gardă sau în regimul Bypass, dacă acesta este activat în setări, prin apăsarea acestui buton.</li> <li>➢ Confirmarea alegerii: apăsați acest buton pentru a confirma alegerea făcută în regimul setărilor UPS.</li> </ul>	<b>ON/Mute + Select</b>	<ul style="list-style-type: none"> <li>➢ Trecere în regimul Bypass: Când UPS este alimentat de la rețea în mod normal, apăsați butoanele ON/Mute și Select concomitent și țineți-le în stare apăsată timp de 5 secunde. UPS va intra în regimul Bypass.</li> <li>➢ Ieșirea din regimul setărilor sau întoarcerea la meniul de nivel superior: în regimul setărilor apăsați butoanele ON/Mute și Select concomitent și țineți-le în poziție apăsată timp de 0,2 secunde pentru a vă întoarce în meniul de nivel superior. Dacă deja vă aflați în meniul superior, apăsați aceste butoane concomitent pentru a ieși din regimul setărilor.</li> </ul>

### Setarea UPS

<b>01: Setarea tensiunii la ieșire</b>	<b>05: Stabilirea diapazonului tensiunilor ECO</b>	<b>09: Prize programabile - conectare/deconectare</b>	<b>13: Setarea curentului maxim de încărcare</b>	<b>17: Conectarea ieșirii transformatorului de izolare extern</b>
 <p><b>200/208/220/230</b>(valoare prestabilită)/<b>240 VAC</b></p>	 <p><b>HLS:</b> Tensiunea de pierderi mari; <b>LLS:</b> tensiunea de pierderi mici. Diapazon +7 V ... +24 V /-7 V ... -24 V de la tensiunea nominală.</p>	 <p><b>ENA/DIS</b>(valoare prestabilită)</p>	 <p><b>1/2/4/6/8*</b> în Amperi. (valoare prestabilită: 8 A) *Note: această opțiune de setare este disponibilă doar pentru modelul cu "super charger".</p>	 <p><b>ENA/DIS</b>(setare inițială)</p>
<b>02: Convertor de frecvență conectare/deconectare</b>	<b>06: Bypass: conectare/deconectare când dispozitivul UPS este deconectat</b>	<b>10: Setarea prizelor programabile</b>	<b>14: Setarea tensiunii "Charger Boost"</b>	<b>18: Afișarea setării timpului de autonomie</b>
 <p><b>CF ENA:</b> regimul de convertor este inclus <b>CF DIS:</b> regimul de convertor este deconectat (valoare prestabilită)</p>	 <p><b>ENA/DIS</b> (valoare prestabilită)</p>	 <p><b>0-999</b>(valoare prestabilită: 999)</p>	 <p><b>2,25-2,40</b> (valoare prestabilită: 2,36 V/celulă)</p>	 <p><b>EAT</b> (Setarea inițială): Afișarea timpului rămas de autonomie. <b>RAT:</b> afișarea timpului acumulat de autonomie la moment.</p>
<b>03: Setarea frecvenței la ieșire</b>	<b>07: Setarea diapazonului de tensiuni Bypass</b>	<b>11: Setarea limitei de autonomie</b>	<b>15: Setarea tensiunii flotante de încărcare</b>	<b>19: Setarea diapazonului de tensiuni la intrare</b>
 <p>Puteți seta frecvența inițială pentru regimul de alimentare de la acumulator (BAT) sau regimul de Convertor (CF). BAT 50/ BAT 60/CF 50/ CF 60</p>	 <p><b>HLS:</b> Bypass: punct de tensiune înaltă 230-264 V curent alternativ (valoare prestabilită: 264 V curent alternativ) <b>LLS:</b> Bypass: punct de tensiune joasă 170-220 V curent alternativ (valoare prestabilită: 170 V curent alternativ)</p>	 <p><b>0-999/DIS</b> (valoare prestabilită) : deconectarea limitei de autonomi, durata de alimentare de la acumulator va depinde capacitatea lor (valoare prestabilită)</p>	 <p><b>2,20-2,33</b> Setați tensiunea flotantă de încărcare în diapazonul între 2,20 V/celulă și 2,33 V/celulă. (valoare prestabilită: 2,28 V/celulă)</p>	 <p><b>HLS:</b> Punctul superior al tensiunii la intrare 280/290/300 (Setarea inițială: 300Vac) <b>LLS:</b> Punctul inferior al tensiunii la intrare 110/120/130/140/150/160 (Setarea inițială: 100Vac)</p>
<b>04: ECO conectare/deconectare</b>	<b>08: Setarea diapazonului de frecvențe Bypass</b>	<b>12: Capacitatea totală a acumulatorului, AH</b>	<b>16: Setarea logică EPO</b>	<b>00: Ieșire din regimul setărilor</b>
 <p><b>ENA/ DIS</b> (valoare prestabilită)</p>	 <p><b>HLS:</b> Bypass: punctul de frecvență înaltă <b>LLS:</b> Bypass: punctul de frecvență joasă Pentru modelele cu ieșirea 50 Hz:51-55 Hz (valoare prestabilită: 53,0 Hz)/45-49 Hz(valoare prestabilită: 47,0 Hz) Pentru modelele cu ieșire 60 Hz:61-65 Hz(valoare prestabilită: 63,0 Hz)/55-59 Hz(valoare prestabilită: 57,0 Hz)</p>	 <p><b>7-999:</b> setați capacitatea totală a acumulatorului extern în diapazonul 7-999, în AH.</p>	 <p><b>AO:</b> Circuit Activ deschis (Setarea inițială). Activarea funcției EPO cu Știftul 1 și Știftul 2 în stare deschisă. <b>AC:</b> Circuit Activ închis. Activarea funcției EPO cu Știftul 1 și Știftul 2 în stare închisă.</p>	 <p>Ieșire din regimul setărilor.</p>

## Specificații

MODEL		1K(L)		2K(L)		3K(L)			
<b>CAPACITATEA*</b>		1000 VA/1000 W		2000 VA/2000 W		3000 VA/3000 W			
<b>INTRAREA</b>	Diapazonul tensiunilor	Transfer, tensiunea joasă		160 VAC/140 VAC/120 VAC/110 VAC ±5%(pe baza procentajului de sarcină 100-80% / 80-70% / 70-60% / 60% - 0)					
		Răspuns, tensiunea joasă		175 VAC/155 VAC/135 VAC/125 VAC ±5%					
		Transfer, tensiunea înaltă		300 V curent alternativ ±5%					
		Răspuns, tensiunea înaltă		290 V curent alternativ ±5%					
<b>IEȘIREA</b>	Diapazonul frecvențelor		40-70 Hz						
	Tensiunea la ieșire		200/208/220/230/240 VAC						
	Ajustarea tensiunii, curent alternativ		±1% (regim de funcționare de la acumulator)						
	Diapazonul frecvențelor (diapazon sincronizat)		47-53 Hz or 57-63 Hz						
	Diapazonul frecvențelor		50 Hz ±0,1 Hz or 60 Hz ±0,1 Hz (regim de funcționare de la acumulator)						
	Ponderea de creastă a curentului		3:1						
	Distorsiuni armonice		≤ 2% THD (Sarcină lineară); 4% THD (Sarcină non-lineară)						
	Regim de funcționare de la rețea în regim de funcționare de la acumulator		Zero						
	Timpul de transfer de la Invertitor la Bypass		< 4 ms						
	Forma de undă (regim de funcționare de la acumulator)		Undă sinusoidală pură						
<b>ACUMULATORUL</b>	Durata reîncărcării		3 ore sunt necesare pentru reîncărcarea acumulatorului încorporat până la nivelul de 95%, curentul de încărcare fiind 2A						
	Turn	Tipul acumulatorului	12 V/7 AH		12 V/7 AH		12 V/9 AH		
		Nr. acumulatori	3		6		6		
		Curent de încărcare	Setarea inițială 2A, max. 12A, ajustabil		Setarea inițială: 2A, Max: 8A, ajustabil				
	Raft/Turn	Tensiunea de încărcare	41,0 VDC ±1%		82,1 VDC ±1%		82,1 VDC ±1%		
		Tipul acumulatorului	12 V/7 Ah	12 V/9 Ah	12 V/7 Ah	12 V/9 Ah	12 V/9 Ah	12 V/9 Ah	
Nr. acumulatori		2	3	4	6	6	6		
<b>CARACTERISTICE FIZICE</b>	Turn	Curent de încărcare		Setarea inițială 2A, max. 12A, ajustabil		Setarea inițială: 2A, Max: 8A, ajustabil			
		Tensiunea de încărcare		27,4 VDC ±1%		41,1 VDC ±1%		54,8 VDC ±1%	
	Raft/Turn	Dimensiunile, Lungimea x Lățimea x Înălțimea (mm)		397 x 145 x 220		421 x 190 x 318			
		Greutatea netă (kg)	Cu acumulator	13		23,2		28	
	Fără acumulator		6,6		9,9		12,3		
	Raft/Turn	Dimensiunile, Lungimea x Lățimea x Înălțimea (mm)		410 x 438 x 88		510 x 438 x 88		630 x 438 x 88	
		Greutatea netă (kg)	Cu acumulator	11,6	14,1	19,5	11,6	14,1	14,1
	Fără acumulator		6,6	7,8	9,4	6,6	7,8	7,8	
<b>MEDIUL</b>		Umiditatea mediului de lucru		20-95% RH @ 0-40°C (fără condensare)					
		Nivelul de zgomot		Sub 50 dBA @ 1 metru (cu regulatorul vitezei de rotire a ventilatorului)					

\*Specificațiile produsului se pot schimba fără înștiințare prealabilă.

### Вид задней панели

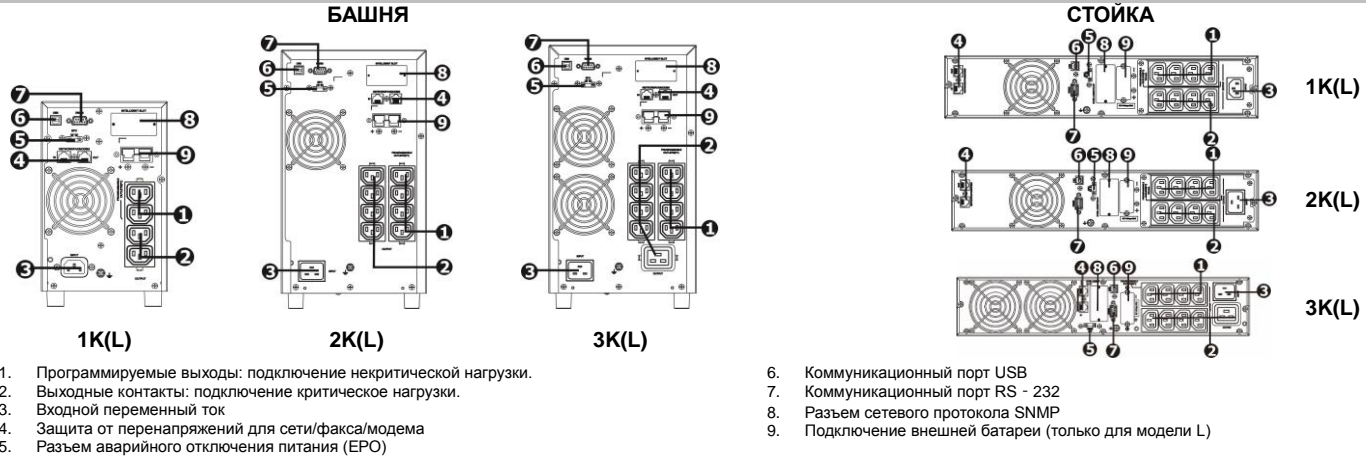

### Важное предупреждение о безопасности

Неукоснительно соблюдайте все предупреждения и инструкции, приведенные в настоящем руководстве. Сохраните данное руководство в надежном месте и внимательно прочтите следующие инструкции перед началом установки. Не приступайте к работе с устройством, не ознакомившись должным образом с информацией о безопасности и инструкциями по эксплуатации

- Не подключайте оборудование или устройства, которые могут привести к перегрузке ИБП (например, лазерные принтеры).
- Прокладывайте провода таким образом, чтобы никто не мог наступить на них или споткнуться об них.
- Не подключайте к ИБП такие устройства как фены.
- ИБП может использоваться любыми лицами и не требует предварительной подготовки.
- Подключайте ИБП только к заземленной ударопрочной розетке, удобно и близко расположенной к ИБП.
- Для подключения ИБП к ударопрочной розетке используйте только провода, соответствующие требованиям VDE (Общество немецких электриков) и имеющие маркировку CE (например, провод для подключения питания к компьютеру).
- Для подключения нагрузки к системе ИБП используйте только провода, соответствующие требованиям VDE (Общество немецких электриков) и имеющие маркировку CE.
- При установке данного оборудования убедитесь в том, что сумма токов утечки ИБП с подключенным пользовательским оборудованием не превышает 3,5 мА.
- Не отключайте во время работы сетевую кабель ИБП или розетку (ударопрочную), поскольку это может привести к исчезновению защитного заземления ИБП и всех подключенных к ней нагрузок.
- Система ИБП оснащена своим собственным внутренним источником питания (аккумуляторные батареи). Выходные разъемы ИБП или клеммная колодка могут находиться под напряжением даже в том случае, если система ИБП не подключена к розетке.
- Чтобы полностью отключить систему ИБП, сначала нажмите кнопку OFF/Enter для отключения от сети.
- Не Система ИБП работает под высоким напряжением. Ремонт должен выполняться только квалифицированными специалистами.

- Осторожно - имеется опасность поражения электрическим током. Даже после отключения блока от сети электропитания (сетевой розетки помещения) элементы внутри системы остаются подключенными к аккумулятору, находятся под напряжением и представляют опасность.
- Перед выполнением ремонта и/или технического обслуживания отключите батареи и убедитесь в том, что система обесточена, и опасное напряжение отсутствует на выходных контактах конденсаторов (например, конденсаторов шины).
- Замену аккумуляторов и операции осмотра могут производить только специалисты, знакомые с аккумуляторами, и при условии соблюдения правил техники безопасности. Людям, не имеющим специального разрешения, необходимо держаться как можно дальше от аккумуляторов.
- Осторожно - имеется опасность поражения электрическим током. Контур батареи не защищен от входного напряжения. Между контактами и землей может возникнуть опасное напряжение. Прежде, чем коснуться устройства, убедитесь в отсутствии высокого напряжения!
- Аккумуляторы могут служить причиной удара электрическим напряжением и обладают сильным током короткого замыкания. Работая с аккумуляторами, принимайте меры предосторожности, описанные ниже, и прочие необходимые меры:
  - Снимайте наручные часы, кольца и прочие металлические предметы
  - Пользуйтесь только инструментами с изолированными рукоятками.
  - Заменяйте аккумуляторы изделиями того же типа и в том же количестве.
  - Не пытайтесь утилизировать аккумуляторы, сгибая их. Это может привести к взрыву аккумулятора.
  - Не вскрывайте и не уничтожайте аккумуляторы. Утечка электролита может вызвать повреждения кожи и глаза. Кроме того, электролит может быть токсичен.
  - Во избежание возникновения пожара, заменяйте плавкие предохранители только на предохранители аналогичного типа с такими же параметрами.
  - Не разбирайте систему ИБП.
  - допусайте попадания жидкостей или посторонних предметов внутрь корпуса ИБП.

### Инсталляция













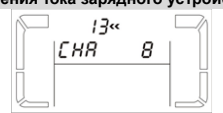
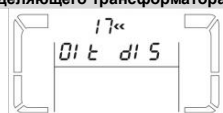





Кнопка	Функция	Кнопка	Функция
Шаг 1:	Для подключения внешней батареи и внешнего разъема батареи к ИБП используйте кабель аккумулятора.	Шаг 5:	Подключите единый провод модема/телефона/факса к выходу "IN" с защитой от перенапряжений, расположенному на задней панели ИБП. Подключите выходной разъем "OUT" к оборудованию с помощью другого провода модема/факса/телефона.
Шаг 2:	подключение UPS на входе Подключайте ИБП только к двухполюсной заземленной розетке с 3 контактами. Старайтесь не пользоваться удлинителями.	Шаг 6:	Включение и выключение функции аварийного отключения питания (EPO) Для нормальной работы ИБП контакты 1 и 2 должны быть соединены между собой. Чтобы включить функцию аварийного отключения питания, разомкните провод между контактами 1 и 2.
Шаг 3:	Существует два типа выходных гнезд: Если выход клеммный, то используйте соответствующие кабели для клеммных соединений	Шаг 7:	Включение ИБП Для включения ИБП удерживайте нажатой в течение двух секунд кнопку ON/Mute на передней панели.
Шаг 4:	Для автоматического мониторинга включения/выключения и состояния ИБП подключите один конец коммуникационного кабеля к порту USB/RS - 232, а другой конец - к коммуникационному разъему на компьютере. С помощью программного обеспечения для мониторинга, вы можете программировать время включения/выключения ИБП и осуществлять мониторинг его состояния на ПК. ИБП оборудован разъемом для сетевой карты SNMP или AS400. Установка карты SNMP или AS400 в ИБП позволяет воспользоваться расширенными возможностями коммуникаций и мониторинга.	Шаг 8:	Установка программного обеспечения Для оптимальной защиты компьютера установите программное обеспечение ИБП для мониторинга, чтобы полностью завершить настройку выключения ИБП. Для этого можно установить прилагаемый компакт - диск в CD - ROM для установки программного обеспечения для мониторинга. Зайдите на веб - сайт <a href="http://www.power-software-download.com/software.html">http://www.power-software-download.com/software.html</a>

### Управление

Кнопка ON/Mute	<ul style="list-style-type: none"> <li>➢ Включение ИБП: Чтобы включить ИБП, удерживайте нажатой кнопку ON/Mute в течение 2 секунд.</li> <li>➢ Выключение сигнализации: Когда ИБП работает от батареи, удерживайте нажатой эту кнопку в течение 5 секунд для включения/выключения сигнализации. Это не применимо для ситуаций, когда появляются ошибки или предупреждения.</li> <li>➢ Кнопка перемещения вниз: Нажмите эту кнопку для просмотра предыдущих выбранных элементов в режиме настройки ИБП.</li> <li>➢ Переключение ИБП в режим самотестирования: Находясь в режиме питания переменного тока, в экономичном режиме или в режиме преобразователя, нажимайте одновременно кнопки ON/Mute в течение 5 секунд для перехода в режим самотестирования ИБП.</li> </ul>	Кнопка Select	<ul style="list-style-type: none"> <li>➢ Переключение сообщения на ЖК-дисплее: Нажмите эту кнопку, чтобы изменить сообщение на ЖК-дисплее на данные входного напряжения, входной частоты, напряжения батареи, выходного напряжения и выходной частоты. После 10-секундной паузы экран дисплея вернется в состояние по умолчанию.</li> <li>➢ Режим настройки: Удерживайте нажатой эту кнопку в течение 5 секунд для перехода в режим настройки ИБП, в то время, пока ИБП находится в ждущем режиме или в режиме шунтирования</li> <li>➢ Кнопка перемещения вверх: Нажмите эту кнопку для просмотра следующих выбранных элементов в режиме настройки ИБП</li> </ul>
Кнопка OFF/Enter	<ul style="list-style-type: none"> <li>➢ Выключение ИБП: Удерживайте нажатой эту кнопку в течение 2 секунд для выключения ИБП в режиме работы от батареи. ИБП будет работать в ждущем режиме при стандартном питании или перейдет в режим шунтирования, если включена функция шунтирования.</li> <li>➢ Кнопка подтверждения: Нажмите эту кнопку для подтверждения выбора в режиме настройки ИБП.</li> </ul>	Кнопка ON/Mute + кнопка Select	<ul style="list-style-type: none"> <li>➢ Переключение в режим шунтирования: В обычном режиме питания от сети нажимайте кнопки ON/Mute и Select одновременно в течение 5 секунд. ИБП перейдет в режим шунтирования. Эти действия не будут иметь результата, если входное напряжение находится за пределами допустимого диапазона.</li> <li>➢ Выйдите из режима настройки или вернитесь в верхнее меню: Чтобы вернуться в верхнее меню, находясь в режиме настройки, одновременно нажмите кнопку «Вкл./Выкл.звук» (ON/Mute) и кнопку «Выбрать» (Select) на 0,2 секунды. Если вы уже в верхнем меню, одновременно нажмите эти две кнопки, чтобы выйти из режима настройки.</li> </ul>

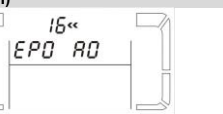

### Настройка ИБП

<p><b>01: Настройка выходного напряжения</b></p>  <p>200/208/220/230(по умолчанию)/240VAC</p>	<p><b>05: Настройка диапазона напряжения в экономичном режиме</b></p>  <p>HLS: Напряжение высоких потерь; LLS: Напряжение низких потерь Диапазон от + 7В до + 24В /-7В до -24В от номинального напряжения</p>	<p><b>09: Включение/выключение программируемых выходов</b></p>  <p>ENA/DIS (по умолчанию)</p>	<p><b>13: Настройка максимального значения тока зарядного устройства</b></p>  <p>1/2/4/6/8* in Ampere. (по умолчанию: 8А) *Примечание: Эта настройка применяется только для зарядного устройства Supereharger.</p>	<p><b>17: Подключение внешнего выхода разделяющего трансформатора</b></p>  <p>ENA/DIS(по умолчанию)</p>
<p><b>02: Включение/выключение частотного преобразователя</b></p>  <p>CF ENA: режим преобразователя включен CF DIS: режим преобразователя выключен (по умолчанию)</p>	<p><b>06: Включение/выключение режима шунтирования при выключенном ИБП</b></p>  <p>ENA/DIS (по умолчанию)</p>	<p><b>10: Настройка программируемых выходов</b></p>  <p>0-999 (по умолчанию: 999)</p>	<p><b>14: Настройка добавочного напряжения зарядного устройства</b></p>  <p>2.25-2.40 (по умолчанию: 2.36V/cell)</p>	<p><b>18: Настройка дисплея для автономного времени</b></p>  <p>EAT(по умолчанию): Показать оставшееся автономное время. RAT: показать накопленное автономное время.</p>
<p><b>03: Настройка выходной частоты</b></p>  <p>Можно установить начальную частоту после активации режима работы от батареи (BAT) или режима преобразователя (CF) включена. BAT 50/ BAT 60/CF 50/ CF 60</p>	<p><b>07: Настройка диапазона напряжения в режиме шунтирования</b></p>  <p>HLS: Bypass high voltage point 230-264 Vac (по умолчанию 264 Vac) LLS: Bypass low voltage point 170-220 Vac (по умолчанию 170 Vac)</p>	<p><b>11: Настройка ограничений автономной работы</b></p>  <p>0-999/DIS (по умолчанию): Отключите ограничение автономной работы, и время обеспечения резервного питания будет зависеть от емкости батареи (по умолчанию)</p>	<p><b>15: Настройка напряжения поддерживаемого заряда зарядного устройства</b></p>  <p>2.20-2.33 Установите напряжения холостого хода зарядного устройства на уровне от 2,20 В на ячейку до 2,33 В на ячейку. (по умолчанию: 2.28 В на ячейку до)</p>	<p><b>19: Настройка диапазона приемлемого входного напряжения</b></p>  <p>HLS: Точка высокого входного напряжения. 280/290/300 (по умолчанию: 300Vac) LLS: Точка низкого входного напряжения 110/120/130/140/150/160 (по умолчанию: 100Vac)</p>
<p><b>04: Включение/выключение экономичного режима</b></p>  <p>ENA/ DIS (по умолчанию)</p>	<p><b>08: Настройка диапазона частоты байпаса</b></p>  <p>HLS: Точка высокой частоты байпаса; LLS: Точка низкой частоты байпаса Для моделей с выходной частотой 50 Гц 51-55Hz (по умолчанию: 53.0Hz)/45-49Hz (по умолчанию: 47.0Hz) Для моделей с выходной частотой 60 Гц 61-65Hz (по умолчанию: 63.0Hz)/55-59Hz (по умолчанию: 57.0Hz)</p>	<p><b>12: Общие настройки аккумулятора ампер час</b></p>  <p>7-999: В А.ч. установите суммарную мощность внешней батареи от 7 до 999.</p>	<p><b>16: Логические настройки Аварийного отключения питания (АОП)</b></p>  <p>AO: Актив. откр. (по умолчанию). Активировать функцию АОП с помощью Pin 1 и Pin 2 в открытом состоянии. AC: Актив. закр. Активировать функцию АОП с помощью Pin 1 и Pin 2 в закрытом состоянии.</p>	<p><b>00: Выйдите из настроек</b></p>  <p>Выйдите из режима настройки.</p>

### Технические характеристики

МОДЕЛЬ		1K(L)	2K(L)	3K(L)	
<b>ЕМКОСТЬ*</b>		1000VA/1000W	2000VA/2000W	3000VA / 3000W	
<b>ВХОДНЫЕ ХАРАКТЕРИСТИКИ</b>	Диапазон Допустимых значений напряжения	Передача низкого напряжения	160VAC/140VAC/120VAC/110VAC ± 5 % (на основе нагрузки в процентах: 100%-80 %/80 %-70 %/70-60 %/60 %-0)		
		Возврат низкого напряжения	175VAC/155VAC/135VAC/125VAC ± 5 %		
		Передача высокого напряжения	300 VAC ± 5 %		
		Возврат высокого напряжения	290 VAC ± 5 %		
Частотный диапазон		40Hz ~ 70 Hz			
<b>ВЫХОДНЫЕ ХАРАКТЕРИСТИКИ</b>	Выходное напряжение	200/208/220/230/240VAC			
	Регулировка напряжения напряжения перем. тока	± 1% (в режиме работы от батареи)			
	Частотный диапазон (синхронизированный диапазон)	47 ~ 53 Hz or 57 ~ 63 Hz			
	Частотный диапазон (режим работы от батареи)	50 Hz ± 0.1 Hz or 60Hz ± 0.1 Hz			
	Текущий коэффициент пиковой импульсной нагрузки	3:1			
	Гармонические искажения	≤ 2 % THD (линейная нагрузка) ; 4 % THD (Режиме работы от батарей, прежде чем закрыть )			
	Время перехода	из режима питания переменного тока в режим работы от батареи Из режима инвертера в Режим унтирования	Zero < 4 ms		
Колебания (в режиме работы от батареи)		В зависимости от емкости внешних батарей			
<b>АККУМУЛЯТОР</b>	Тип батареи	3 часа восстановление до емкости 95% для внутреннего аккумулятора при зарядном токе 2А			
	БАШНЯ	Тип батареи	12V/7Ah	12V/7Ah	12V/9Ah
		Число	3	6	6
		Ток зарядки	Зарядный ток по умолчанию 2А, макс. 12А регулируется		
	монтажа в стойку	Напряжение зарядки	41.0 VDC ± 1%	82.1 VDC ± 1%	82.1 VDC ± 1%
		Тип батареи	12V/7Ah	12V/9Ah	12V/9Ah
Число		2	3	6	
<b>ФИЗИЧЕСКИЕ ХАРАКТЕРИСТИКИ</b>	БАШНЯ	Ток зарядки	Зарядный ток по умолчанию 2А, макс. 12А регулируется		
		Напряжение зарядки	27.4 VDC ± 1%	41.1 VDC ± 1%	54.8VDC ± 1%
	монтажа в стойку	Напряжение зарядки	27.4 VDC ± 1%	41.1 VDC ± 1%	54.8VDC ± 1%
		Габаритные размеры, ГхШхВ (мм)	397 X 145 X 220		
монтажа в стойку	С аккумулятором	Габаритные размеры, ГхШхВ (мм)		421 X 190 X 318	
		Вес нетто (кг)	13	23.2	28
	Без аккумулятора	Габаритные размеры, ГхШхВ (мм)		9.9	12.3
		Вес нетто (кг)	6.6	9.4	7.8
<b>ВНЕШНИЕ УСЛОВИЯ</b>	Влажность	20-90 % рт. ст. при температуре 0- 40°C (без образования конденсата)			
	Уровень шума	Менее 50 дБА на 1 метр			

### Задња табла

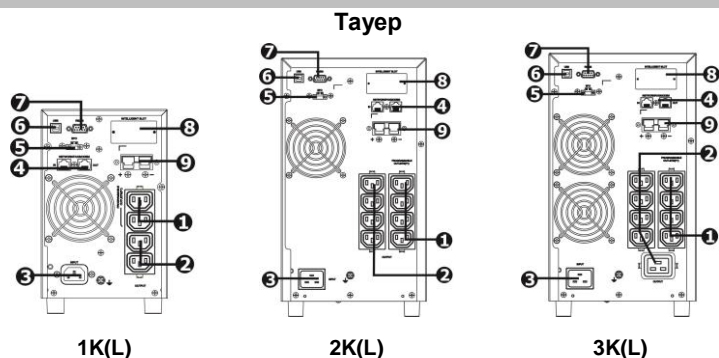

1. Програмабилне утичнице: повежите са периферним уређајима.
2. Излазне утичнице: повежите са основним уређајима.
3. Улазни прикључак
4. Утичница за пренапонску заштиту мреже/факса/модема
5. Конектор са функцијом искључивања у хитним случајевима (ЕРО)

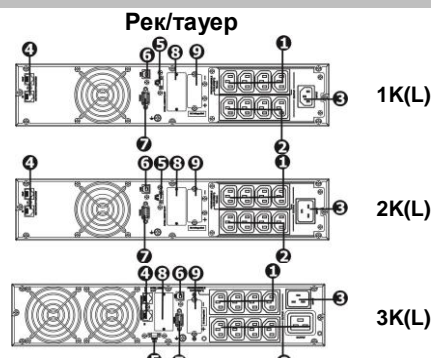

6. USB комуникациони порт
7. RS-232 комуникациони порт
8. SNMP интелигентни слот
9. Повезивање спољашње батерије (доступно само за модел L)

### БЕЗБЕДНОСНА УПОЗОРЕЊА

#### САЧУВАЈТЕ ОВО УПУТСТВО-Овај приручник садржи важна упутства који се требају следити током инсталације и одржавања УПС-а и батерија.

- Немојте повезивати апарате или уређаје који ће преоптеретити УПС систем (на пр. ласерске штампаче) у излазним утичницама УПС-а.
- Поставите каблове тако да нико не може да гази по њима или запне за њих.
- Немојте повезивати кућне апарате како што су фенови за косу у излазним утичницама УПС-а.
- УПС може користити свака особа без претходног искуства.
- Повежите систем УПС-а једино на уземљену утичницу заштићену од струјног удара која мора бити лако доступна и у близини УПС система.
- Молимо вас користите само кабл за електрично напајање који је VDE-тестиран и има ознаку CE (на пр. кабл за електрично напајање вашег рачунара) да бисте повезали УПС систем са жичаном утичницом објекта (утичница заштићена од струјног удара).
- Молимо вас користите само каблове за струју који су VDE-тестирани и имају ознаку CE да бисте повезали уређаје на УПС систем.
- Када инсталирате опрему, потребно је да се осигури да износ струје пропуштања УПС-а и повезаног уређаја не превазилази 3.5mA.
- Не искључите кабл за електрично напајање УПС система или жичану утичницу објекта (утичница заштићена од струјног удара) током рада зато што ће то отказати заштитно уземљење УПС система и свих повезаних уређаја.
- УПС систем поседује властити унутрашњи извор електричног напајања (батерије). Излазне утичнице УПС-а или блок излазних терминала могу имати електрично напајање чак и ако УПС систем није повезан са жичаном утичницом објекта.
- Да бисте потпуно искључили УПС систем, прво притисните дугме OFF/Enter како бисте искључили главно напајање.
- Не дозволите да текућине или друга страна тела уђу у унутрашњост УПС система.

- УПС систем ради са опасним напонам. Поправке се могу извршавати само од стране квалификованог особља за одржавање.
- Пажња - ризик од струјног удара. Чак и након искључења јединице од главног напајања (жичана утичница објекта), компоненте унутар УПС система су још повезане на батерију и електрично активне и опасне.
- Пре извршења било каквог сервиса и/или одржавања, искључите батерије и потврдите да нема присутне струје и да нема опасног напона у терминалима кондензатора високог капацитета како што су BUS-кондензатори.
- Само особе које имају одговарајуће знање о батеријама и потребним мерама опреза могу мењати батерије и надгледати операције. Неовлашћене особе не смеју бити у близини батерија.
- Пажња - ризик од струјног удара. Батеријско коло није изолирано од улазног напона. Опасни напони се могу јавити између крајева батерија и тла. Пре додиривања, осигурајте се да нема напона!
- Батерије могу изазвати струјни удар и високонапонски кратки спој. Молимо вас предузмите све мере опреза наведене у даљем тексту и све друге мере које су неопходне у току рада са батеријама:
  - извадите ручне сатове, прстење и друге металне предмете
  - користите само алат са изолованим дршкама и ручкама.
- Када мењате батерије, инсталирајте исти број и исти тип батерије.
- Немојте покушавати уништити батерије сагоревањем. То може изазвати експлозију батерије.
- Не отварајте и не уништавајте батерије. Процурени електролит може изазвати повреду коже и очију. Може да буде токсично.
- Молимо вас замените осигурач само са истим типом и истом амперажом да бисте избегли опасност од појаве пожара.
- Немојте расклапати УПС систем.

### Инсталација

<b>Корак 1:</b>	Повезивање са спољашном батеријом	<b>Корак 5:</b>	Мрежно повезивање: Порт за пренапонску заштиту мреже/факса/телефона
<b>Корак 2:</b>	Улазно повезивање УПС-а Укључите УПС само у двополну, тројичну, уземљену утичницу.	<b>Корак 6:</b>	Искључите и укључите функцију ЕРО Чувајте пин 1 и пин 2 затворене за нормални рад УПС-а. Да бисте активирали функцију ЕРО, пресеците жицу између пина 1 и пина 2.
<b>Корак 3:</b>	Изразно повезивање УПС-а	<b>Корак 7:</b>	Укључите УПС Притисните дугме ON/Mute на предњој табли 2 секунде
<b>Корак 4:</b>	Комуникајска веза: порт, RS-232 порт или интелигентни слот	<b>Корак 8:</b>	Инсталирајте софтвер За оптималну заштиту компјутерског система, инсталирајте софтвер за надгледање УПС-а да бисте потпуно конфигурирали искључивање УПС-а. Користите достављени RS-232 или USB комуникајски кабл да повежете RS-232/USB порт УПС-а и RS-232/USB порт рачунара. Затим, пратите кораке у даљем тексту да бисте инсталирали софтвер за надгледање.

### Функционисање

Дугме	Функција	Дугме	Функција
<b>Дугме ON/Mute</b>	<ul style="list-style-type: none"> <li>➢ Укључивање УПС-а: Притисните и задржите дугме ON/Mute најмање 2 секунди да бисте укључили УПС.</li> <li>➢ Пригушите аларм: Када је УПС у батеријском режиму, притисните и задржите ово дугме најмање 5 секунди да бисте искључили или укључили алармни систем. Ово се не односи на ситуације када се јављају упозорења или грешке.</li> <li>➢ Дугме Up: Притисните ово дугме да би се приказао претходни избор у режиму за постављање УПС-а.</li> <li>➢ Пребаците на режим самотестирања УПС-а: Притисните и задржите дугме ON/Mute за 5 секунди да бисте унели самотестирање УПС-а док је у режиму електричног напајања, ЕСО режиму или режиму конвертора.</li> </ul>	<b>Дугме Select</b>	<ul style="list-style-type: none"> <li>➢ Промена поруке на LCD-у: Притисните ово дугме да бисте променили поруку на LCD-у за улазни напон, улазну фреквенцију, батеријски напон, излазни напон и излазну фреквенцију. Вратиће се натраг на стандардни дисплеј након паузе од 10 секунди.</li> <li>➢ Режим подешавања: Притисните и задржите ово дугме 5 секунди да бисте ушли у режим постављања УПС-а када је УПС у режиму приправности или у режиму премошћавања.</li> <li>➢ Дугме Down: Притисните ово дугме да би се приказао следећи избор у режиму постављања УПС-а.</li> </ul>
<b>Дугме OFF/Enter</b>	<ul style="list-style-type: none"> <li>➢ Искључивање УПС-а: Притисните и задржите ово дугме најмање 2 секунди да бисте искључили УПС. УПС ће бити у режиму приправности са нормалним напајањем или пребациће се у режим премошћавања уколико се активира постављање премошћавања притиском на ово дугме.</li> <li>➢ Потврдите дугме за избор: Притисните ово дугме да потврдите избор у режиму постављања УПС-а.</li> </ul>	<b>Дугме ON/Mute + Select</b>	<ul style="list-style-type: none"> <li>➢ Пребацује на режим премошћавања: Када је главно напајање нормално, истовремено притисните дугмад ON/Mute и Select за 5 секунди. Онда ће УПС ући у режим премошћавања.</li> <li>➢ Изађите из режима постављања или се вратите у горњи мени: Када радите у режиму постављања, притисните дугмад ON/Mute и Select истовремено за 0,2 секунде да бисте се вратили на горњи мени. Уколико сте већ у главном менију, притисните оба дугмета истовремено, да бисте изашли из режима постављања.</li> </ul>

### Постављање УПС-а

01: Постављање излазног напона



200/208/220/230(подразумевано)/240V  
AC Излаз  
100/110/150/120(подразумевано)/127V  
AC

05: Постављање опсега напона ECO



HLS: Загуба високог напона; LLS: Загуба  
ниског напона. Опсег од +7V до +24V /-3V  
до -12V

09: Активирање/деактивирање  
програмибилних утичника



ENA/DIS(подразумевано)

13: Постављање максималне  
струје пуњача



1/2/4/6/8\* у амперима.  
(подразумевано: 8A)

17: Веза трансформатора  
спољне изолације излаза

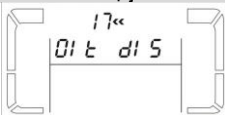

ENA/DIS(подразумевано)

02: Активирање/деактивирање  
конвертора фреквенције



CF ENA: активирање режима  
конвертора  
CF DIS: деактивирање режима  
конвертора (подразумевано)

06: Активирање/деактивирање  
премошћавања када је УПС искључен



ENA/DIS (подразумевано)

10: Постављање  
програмибилних утичника



0-999(подразумевано 999)

14: Постављање напона  
појачавања пуњача



2.25-2.40 (подразумевано:  
2.36V/хелија)

18: Приказ подешавања за  
време аутономије



EAT (подразумевано): Приказ  
преосталог времена  
аутономије.  
RAT: Приказ акумулираног  
времена аутономије до сада.

03: Постављање излазне  
фреквенције



Можете поставити почетну  
фреквенцију у батеријском режиму  
(BA)/Режим конвертора (CF):  
BAT 50/ BAT 60/CF 50/ CF 60

07: Постављање опсега напона  
премошћавања



HLS: Тачка премошћавања високог напона  
LLS: Тачка премошћавања ниског напона

11: Постављање ограничења  
аутономије



0-999/DIS (подразумевано)

15: Постављање плутајућег  
напона пуњача



2.20-2.33 (подразумевано:  
2.28V/хелија)

19: Подешавање  
прихватљивог распона  
улазног напона



HLS: Висока тачка улазног  
напона. 280/290/300  
(подразумевано: 300Vac)  
LLS: Ниска тачка улазног  
напона.  
110/120/130/140/150/160  
(подразумевано: 100Vac)

04: Активирање/деактивирање ECO



ENA/DIS (подразумевано)

08: Постављање опсега фреквенције  
премошћавања



HLS: Тачка премошћавања високе  
фреквенције; LLS: Тачка премошћавања  
ниске фреквенције  
За моделе са излазном фреквенцијом од  
50Hz  
51-55Hz(подразумевано 53.0Hz)/  
45-49Hz(подразумевано 47.0Hz)  
За моделе са излазном фреквенцијом од  
60Hz  
61-65Hz(Стандардно 63.0Hz)/  
55-59Hz(подразумевано 57.0Hz)

12: Постављање укупног АН  
батерије



7-999

16: Подешавање EPO логике



AO: Активно отворено  
(подразумевано). Активирање  
функције EPO са Пином 1 и  
Пином 2 у отвореном статусу.  
AC: Активно затворено.  
Активирање функције EPO са  
Пином 1 и Пином 2 у  
затвореном статусу.

00: Постављање излаза



Излаз из режима постављања.

## Спецификације

МОДЕЛ		1K(L)	2K(L)	3K(L)		
КАПАЦИТЕТ*		1000VA/900W	2000VA/1800W	3000VA / 2700W		
УЛАЗ	Опсег напона	Трансфер ниске струје	160VAC/140VAC/120VAC/110VAC ± 5 % или 80VAC/70VAC/60VAC/55VAC ± 5 % ( на основу процента оптерећења 100% - 80 % / 80 % - 70 % / 70 - 60 % / 60 % - 0)			
		Повратна ниска струја	175VAC/155VAC/135VAC/125VAC ± 5 % или 87VAC/77VAC/67VAC/62VAC ± 5 %			
		Трансфер високе струје	300 VAC ± 5 % или 150 VAC ± 5 %			
		Повратна висока струја	290 VAC ± 5 % или 145 VAC ± 5 %			
	Опсег фреквенције	40Hz ~ 70 Hz				
ИЗЛАЗ	Излазни напон	200/208/220/230/240VAC или 100/110/115/120/127 VAC				
	Регулација напона наизменичне струје	± 1% (батеријски режим)				
	Опсег фреквенције (Синхронизован опсег)	47 ~ 53 Hz или 57 ~ 63 Hz				
	Опсег фреквенције (батеријски режим)	50 Hz ± 0.1 Hz или 60Hz ± 0.1 Hz				
	Однос амплитуде струје	3:1				
	Хармоничка дисторзија	≤ 2 % THD (Линеарно оптерећење) ; 4 % THD (Нелинеарно оптерећење)				
	Време трансфера	Режим електричног напајања на батеријски режим Инвертор за премошћавање	Нула < 4 ms			
БАТЕРИЈА	Време пуњења	Чисти синусни талас				
		3 сата за обнављање 95% капацитета за интерну батерију при струји пуњења од 2A				
		Тауер	Тип батерије Бројеви Струја напајања Напон напајања	12V/7Ah 3 Подразумевано 2A, макс. 12A подесиво 41.0 VDC ± 1%	12V/7Ah 6 Подразумевано: 2A, Макс.: 8A подесиво 82.1 VDC ± 1%	12V/9Ah 6 82.1VDC ± 1%
	Рек/тауер	Тип батерије Бројеви Струја напајања Напон напајања	12V/7Ah 2 Подразумевано 2A, макс. 12A подесиво 27.4 VDC ± 1%   41.1 VDC ± 1%	12V/9Ah 4 Подразумевано: 2A, Макс.: 8A подесиво 54.8VDC ± 1%	12V/9Ah 6 Подразумевано: 2A, Макс.: 8A подесиво 82.1VDC ± 1%   82.1VDC ± 1%	
	ФИЗИЧКИ	Тауер	Димензија, Д X Т X В (mm)	397 X 145 X 220   421 X 190 X 318		
			Нето тежина (kgs)	Са батеријом Без батерије	13 6.6	23.2 9.9
Рек/тауер		Димензије, Д X Т X В(mm)	410 x 438 x 88   510 x 438 x 88   630 x 438 x 88			
		Нето тежина (kgs)	Са батеријом Без батерије	11.6 6.6	14.1 7.8	19.5 9.4
ОКРУЖЕЊЕ	Радна влага	20-95 % RH @ 0- 40°C (некондензирајућа)				
	Ниво буке	Мање од 50dBA @ 1 Метар (Са контролом брзине вентилатора)				

\*Спецификације производа су подложне промени без предходне најаве.

### Задня панель

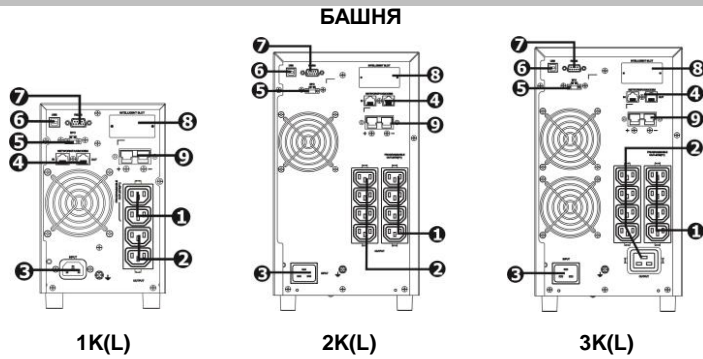

1. Програмовані виходи: підключення до не критичних навантажень.
2. Вихідні розетки: підключення до критично навантажень.
3. Вхід перемінного струму
4. Захист від перенапруги факсу/мережі/модему
5. Роз'єм функції аварійного відключення

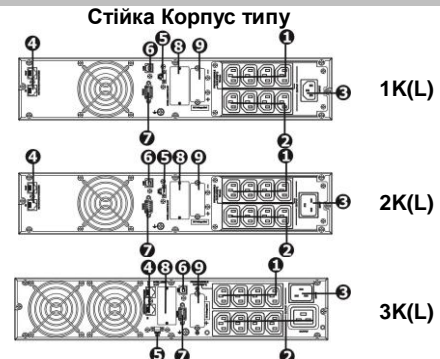

6. Комунікаційний порт пристрою безперебійного живлення
7. Комунікаційний порт RS-232
8. Інтелектуальний слот SNMP
9. Зовнішній роз'єм батареї (тільки в моделі L)

### ЗАПОБІЖНІ ЗАХОДИ

**ЗБЕРЕГАТИ ІНСТРУКЦІЮ** - Посібник містить важливі інструкції, яких слід дотримуватися під час встановлення та технічного обслуговування пристрою безперебійного живлення та батареї.

- Не підключайте пристрої, які можуть перевантажити систему безперебійного живлення (наприклад, лазерні принтери) до роз'ємів пристрою безперебійного живлення.
- Розміщуйте кабелі в такий спосіб, щоб на них неможливо було наступити або затнути.
- Не підключайте побутову техніку, наприклад, фени, до роз'ємів пристрою безперебійного живлення.
- Пристрій безперебійного живлення може використовуватися особами без попереднього досвіду.
- Підключайте систему безперебійного живлення виключно до заземленого протиударного та легкодоступного роз'єму, розташованого поруч із системою.
- Використовуйте кабель електроживлення виключно з поміткою CE, протестований Німецькою асоціацією електричних, електронних та інформаційних технологій (VDE) (наприклад, кабель електроживлення вашого комп'ютера) для підключення системи безперебійного живлення до розеток приміщення (захисних від дотику до струмоведучих частин).
- Використовуйте кабель електроживлення виключно з поміткою CE, протестований Німецькою асоціацією електричних, електронних та інформаційних технологій (VDE) для підключення навантаження до системи безперебійного живлення.
- При установці обладнання слід переконаватися, що сума струму витoku пристрою безперебійного живлення та підключених пристроїв не перевищує 3,5 мА.
- Не від'єднуйте кабель електроживлення від системи безперебійного живлення або розеток приміщення (захисних від дотику до струмоведучих частин) під час операцій, оскільки це порушуватиме захисне заземлення системи безперебійного живлення та всіх підключених навантажень.
- Система безперебійного живлення має своє власне внутрішнє джерело струму (батареї). Вивідні розетки або термінали пристрою безперебійного живлення можуть знаходитися під током, навіть якщо система безперебійного живлення не підключена до розеток приміщення.
- Для повного відключення системи безперебійного живлення спочатку натисніть кнопку OFF/Enter для відключення від електричної мережі.

- Не допускайте попадання рідини або інших об'єктів всередину системи безперебійного живлення.
- Система безперебійного живлення працює з небезпечною напругою. Ремонт може здійснюватися лише кваліфікованим обслуговуючим персоналом.
- Увага - ризик ураження електричним струмом. Навіть після відключення пристрою від електромережі (розеток приміщення) компоненти всередині системи безперебійного живлення залишаються підключеними до батареї і та знаходяться під небезпечним струмом.
- Перед здійсненням будь-якого технічного обслуговування відключіть батареї і переконайтеся у відсутності струму та небезпечної напруги на терміналах конденсатора високої напруги, наприклад на конденсаторах шини.
- Тільки особи, належним чином ознайомлені з батареями та необхідними заходами безпеки, можуть замінювати їх та контролювати операції. Сторонні особи не мають права підходити до батарей.
- Увага - ризик ураження електричним струмом. Ланцюг батареї не є ізольованим від вхідної напруги. Небезпечна напруга може виникнути між терміналами батареї та землею. Перед тим, як доторкнутись, переконайтеся у відсутності напруги!
- Батареї можуть призвести до ураження електричним струмом і навіть високий струм короткого замикання. Прийміть вказані нижче запобіжні заходи та інші необхідні заходи при роботі з батареями:
  - зніміть наручні годинники, кільця та інші металеві об'єкти
  - використовуйте тільки інструменти з ізольованими ручками.
- При заміні батареї встановлюйте таку ж саму кількість та тип батареї.
- Не намагайтеся утилізувати батареї шляхом спалювання. Це може призвести до вибуху батарей.
- Не відкривайте та не пошкоджуйте батареї. Електроліт може пошкодити шкіру та очі. Електроліт може бути токсичним.
- Замінійте запобіжник лише запобіжником того самого типу та сили струму для уникнення пожежі.
- Не розбирайте систему безперебійного живлення.

### Установка

<b>Крок 1:</b>	Підключення зовнішньої батареї	<b>Крок 5:</b>	Підключення до мережі: Порт захисту від перенапруги факсу/мережі/модему
<b>Крок 2:</b>	Підключення входу пристрою безперебійного живлення Під'єднуйте пристрій безперебійного живлення тільки до двохполюсної, тридротової заземленої розетки.	<b>Крок 6:</b>	Вимкнення та увімкнення функції аварійного відключення Контакти роз'ємів 1 та 2 мають бути закриті для нормальної роботи пристрою безперебійного живлення. Щоб активувати функцію аварійного відключення, слід вирізати дріт між роз'ємами 1 та 2.
<b>Крок 3:</b>	Підключення виходу пристрою безперебійного живлення	<b>Крок 7:</b>	Увімкніть пристрій безперебійного живлення Натисніть кнопку ON/Mute на передній панелі протягом двох секунд
<b>Крок 4:</b>	Підключення комунікації: порт, порт RS-232 або інтелектуальний слот	<b>Крок 8:</b>	Встановіть програмне забезпечення Для оптимального захисту встановіть програмне забезпечення для спостереження за пристроєм безперебійного живлення для повного налаштування завершення його роботи. Використовуйте наданий комунікаційний кабель RS-232 або USB для підключення до RS-232/USB порту комп'ютера та пристрою безперебійного живлення. Дотримуйтеся наведених нижче кроків, щоб встановити програмне забезпечення для спостереження.

### Операції

Кнопка	Функція	Кнопка	Функція
<b>Кнопка ON/Mute</b>	<ul style="list-style-type: none"> <li>➢ Увімкнення пристрою безперебійного живлення: Натисніть кнопку ON/Mute протягом 2 секунд, щоб увімкнути пристрій безперебійного живлення.</li> <li>➢ Вимкнення тривоги: Коли пристрій знаходиться в режимі батареї, натисніть і утримуйте цю кнопку принаймні 5 секунд, щоб вимкнути або увімкнути систему тривоги. Не застосовується в разі помилок або попереджень.</li> <li>➢ Кнопка Up: Натисніть цю кнопку, щоб відобразити наступний вибір в меню налаштувань пристрою безперебійного живлення.</li> <li>➢ Переключення до режиму самотестування пристрою безперебійного живлення: Натисніть та утримуйте кнопку ON/Mute протягом 5 секунд, щоб увійти в режим самотестування, перебуваючи в режимі перемінного струму, ЕКО або конвертера.</li> </ul>	<b>Кнопка Select</b>	<ul style="list-style-type: none"> <li>➢ Перемикання повідомлення на дисплеї: Натисніть кнопку, щоб змінити на дисплеї повідомлення для вхідної напруги, вхідної частоти, напруги батареї, вихідної напруги і частоти. Після паузи протягом 10 секунд з'явиться екран за умовчанням.</li> <li>➢ Режим налаштування: Натисніть і утримуйте цю кнопку протягом 5 секунд, щоб увійти в режим налаштування пристрою безперебійного живлення, коли пристрій знаходиться в режимі очікування або байпасу.</li> <li>➢ Кнопка Down: Натисніть цю кнопку, щоб відобразити наступний вибір в режимі налаштування пристрою безперебійного живлення.</li> </ul>
<b>Кнопка OFF/Enter</b>	<ul style="list-style-type: none"> <li>➢ Вимикає пристрій безперебійного живлення: Натисніть і утримуйте кнопку на протязі 2 секунд для вимкнення пристрою безперебійного живлення. Пристрій буде знаходитися в режимі очікування під нормальною напругою або перейде в режим байпасу, якщо за допомогою даної кнопки увімкнено режим байпасу.</li> <li>➢ Кнопка підтвердження вибору: Натисніть цю кнопку, щоб підтвердити вибір в режимі налаштування пристрою безперебійного живлення.</li> </ul>	<b>Кнопка ON/Mute + Select</b>	<ul style="list-style-type: none"> <li>➢ Перемикання в режим байпасу: Під нормальною напругою натисніть кнопки ON/Mute та Select одночасно протягом 5 секунд. Пристрій перейде в режим байпасу.</li> <li>➢ Вийдіть з режиму налаштування або поверніться до верхнього меню: Під час роботи в режимі налаштування натисніть кнопки ON/Mute та Select одночасно протягом 0,2 секунди, щоб повернутися до верхнього меню. Якщо ви вже в головному меню, натисніть ці дві кнопки одночасно, щоб вийти з режиму налаштування.</li> </ul>

## Налаштування пристрою безперебійного живлення

01: Налаштування вихідної напруги



200/208/220/230 (за умовчанням) / 240VAC вихід 100/110/150/120 (за умовчанням) / 127VAC

05: Налаштування діапазону напруги режиму ЕКО



**HLS:** Високе падіння напруги; **LLS:** Низьке падіння напруги. Коливається від +7V до +24 / -3V до -12V

09: Увімкнення або вимкнення програмованих виходів



**DIS/ENA** (ВИМКНЕНО/УВИМКНЕНО) (за умовчанням)

13: Налаштування максимального струму зарядного пристрою

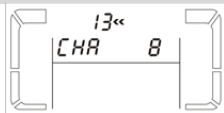

1/2/4/6/8\* в амперах. (за умовчанням: 8 А)

17: З'єднання зовнішнього вихідного ізоляційного трансформатора

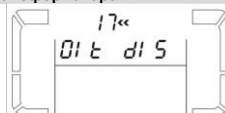

**ENA/DIS**(за умовчанням)

02: Частотний конвертер увімкнути/вимкнути



**CF ENA:** режим конвертера увімкнуто  
**CF DIS:** режим конвертера вимкнено (за умовчанням)

06: Байпас увімкнути/вимкнути, коли пристрій безперебійного живлення вимкнено



**ENA/DIS** (за умовчанням)

10: Налаштування програмованих виходів



**0-999**(за умовчанням: 999)

14: Налаштування додаткової напруги зарядного пристрою

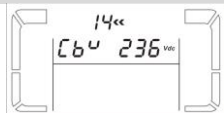

2,25 - 2,40 (за умовчанням: 2,36V /відсік)

18: Налаштування дисплея для автономного часу



**EAT** (За умовчанням): відображення автономного часу, що залишився.  
**RAT:** відображення накопиченого автономного часу на даний момент.

03: Налаштування вихідної частоти



Ви можете встановити початкову частоту для режиму батареї (БАТ) / конвертера (К):  
БАТ 50 / БАТ 60/К 50/ К 60

07: Налаштування діапазону напруги байпасу



**HLS:** Точка високої напруги байпасу  
**LLS:** Точка низької напруги байпасу

11: Налаштування обмеження автономності



**0-999/DIS** (за умовчанням)

15: Налаштування напруги холостого ходу зарядного пристрою



2,20-2,33 (за умовчанням: 2.28V / відсік)

19: Налаштування прийнятного діапазону вхідної напруги



**HLS:** Вхідна точка високої напруги. 280/290/300 (за умовчанням: 300VAC)  
**LLS:** Вхідна точка низької напруги. 110/120/130/140/150/160 (за умовчанням: 100VAC)

04: Увімкнути/вимкнути режим ЕКО



**ENA/DIS** (за умовчанням)

08: Налаштування діапазону частоти байпасу



**HLS:** Точка високої частоти байпасу;  
**LLS:** Точка низької частоти байпасу  
Для моделей з вихідною частотою 50 Hz 51-55 Hz (за умовчанням: 53,0 Hz) / 45-49 Hz (за умовчанням: 47,0 Hz)  
Для моделей з вихідною частотою 60 Hz: 61-65 Hz (за умовчанням: 63,0 Hz) / 55-59 Hz (за умовчанням: 57,0 Hz)

12: Налаштування ампер-годин байпасу

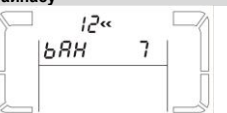

7-999

16: Налаштування логіки аварійного відключення живлення



**AO:** (За умовчанням). Активуйте функцію аварійного відключення живлення за допомогою Контакт 1 та Контакт 2 у відкритому положенні.  
**AC:** Активуйте функцію аварійного відключення живлення за допомогою Контакт 1 та Контакт 2 у закритому положенні.

00: Налаштування виходу



Вийти з режиму налаштування.

## Технічні характеристики

МОДЕЛЬ		1К(L)		2К(L)		3К(L)		
ПОТУЖНІСТЬ*		1000VA/1000W		2000VA/2000W		3000VA / 3000W		
ВХІД	Діапазон зміни напруги	Перехід лінії низької напруги		160VAC/140VAC/120VAC/110VAC ± 5 % або 80VAC/70VAC/60VAC/55VAC ± 5 % (на основі частки навантаження 100% - 80 % / 80 % - 70 % / 70 - 60 % / 60 % - 0)				
		Відповідь лінії низької напруги		175VAC/155VAC/135VAC/125VAC ± 5 % або 87VAC/77VAC/67VAC/62VAC ± 5 %				
		Перехід лінії високої напруги		300 VAC ± 5% або 150 VAC ± 5%				
		Відповідь лінії високої напруги		290 VAC ± 5% або 145 VAC ± 5%				
ВИХІД	Діапазон частот		40 Hz ~ 70 Hz					
	Вихідна напруга		200/208/220/230/240VAC або 100/110/115/120/127 VAC					
	Регулювання напруги змінного струму		± 1% (Режим батареї)					
	Діапазон частот (Синхронізований діапазон)		47 ~ 53 Hz або 57 ~ 63 Hz					
	Діапазон частот (Режим батареї)		50 Hz ± 0,1 Hz або 60 Hz ± 0,1 Hz					
	Коефіцієнт пікового імпульсного навантаження струму		3:1					
	Нелінійне викривлення		≤ коефіцієнт нелінійного викривлення 2% (лінійне навантаження); коефіцієнт нелінійного викривлення 4% (нелінійне навантаження)					
Час переходу	3 режиму перемінного струму в режим батареї		Нуль					
	Інвертор - байпас		< 4 мс					
Форма коливань хвилі (Режим батареї)		Чиста синусоїда						
БАТАРЕЯ	Час перезарядки		До 95% ємності внутрішнього акумулятора відновлюються за 3 години @ Струм заряджання 2А					
	БАШНЯ	Тип батареї	12V/7Ah		12V/7Ah		12V/9Ah	
		Кількість	3		6		6	
		Струм зарядки	Струм заряджання за умовчанням 2А, макс. 12А (регулюється)		За умовчанням: 2А, макс.: 8А (регулюється)			
	Стьіка Корпус типу	Напруга зарядки	41,0 VDC ± 1%		82,1 VDC ± 1%		82,1 VDC ± 1%	
		Тип батареї	12V/7Ah		12V/7Ah		12V/9Ah	
Кількість		2		4		6		
ФІЗИЧНІ РОЗМІРИ	БАШНЯ	Розміри, DXWXH (мм)	397 X 145 X 220		421 X 190 X 318			
		Вага нетто (кг)	3 акумулятором		23,2		28	
		Без акумулятора	6,6		9,9		12,3	
Стьіка Корпус типу	Розміри, DXWXH (мм)	410 x 438 x 88		510 x 438 x 88		630 x 438 x 88		
	Вага нетто (кг)	3 акумулятором		11,6		14,1		
	Без акумулятора	6,6		7,8		9,4		
СЕРЕДОВИЩЕ	Робоча вологість		20-95% @ 0-40° C (без конденсації)					
	Рівень шуму		Менше ніж 50 дБА @ 1 метр (з контролем швидкості вентилятора)					

\*Технічні характеристики продукту можуть бути змінені без попереднього повідомлення.

### Заден панел

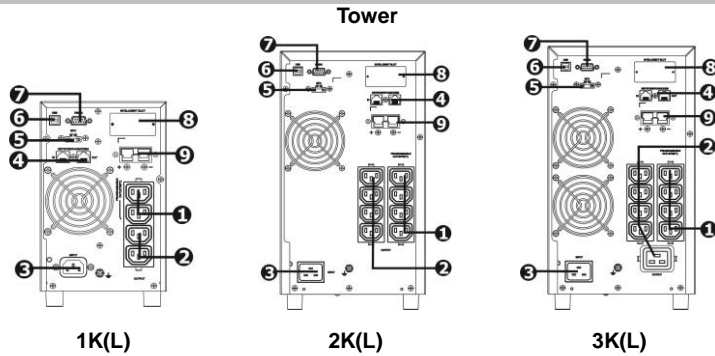

1. Програмируеми гнезда: свържете към некритични консуматори.
2. Изходни гнезда: свържете към критични консуматори.
3. Променливотоков вход
4. Защита срещу претоварване на локалната мрежа/факс/модем
5. Конектор за функцията „спешно изключване на захранването“ (EPO)

6. USB комуникационен порт
7. Комуникационен порт RS-232
8. SNMP интелигентно гнездо
9. Връзка за външен акумулатор (налична само за модел L)

### ПРЕДУПРЕЖДЕНИЕ ЗА БЕЗОПАСНОСТТА

**ЗАПАЗЕТЕ ТЕЗИ УКАЗАНИЯ - Това ръководство съдържа важни указания, които трябва да се следват по време на монтажа и поддръжката на UPS и акумулаторите.**

- Не свързвайте уреди или устройства, които може да претоварят системата на UPS (например лазерни принтери), към изходните гнезда на UPS.
- Поставете кабелите по такъв начин, че никога да не стъпва върху тях, нито да се спъва в тях.
- Не свързвайте домашни уреди, като например сешоари за коса, към изходните гнезда на UPS.
- UPS може да се използва от всеки, без необходимост от предишен опит.
- Свързвайте UPS системата само и единствено към заземен устойчив на удари електрически контакт, който е лесно достъпен и в близост до UPS системата.
- Моля, използвайте само VDE изпитан, маркиран с CE захранващ кабел (например захранващия кабел на Вашия компютър) за свързване на UPS системата към свързан контакт от сградата (устойчив на удари контакт).
- Моля, използвайте само VDE изпитани, маркирани с CE захранващи кабели, за да свържете консуматорите към UPS системата.
- Когато монтирате оборудването, то трябва да гарантира, че сборът от токовите утечки на UPS и свързаните устройства не надхвърля 3,5 mA.
- Не разкачайте захранващия кабел на UPS системата, нито свързания със сградата контакт (устойчив на удари контакт) по време на работа, понеже това може да прекрати защитното заземяване на UPS системата и на всички свързани консуматори.
- UPS системата има свой собствен вътрешен източник на ток (акумулаторите). Изходните гнезда на UPS или изходният блок клеми може да са под напрежение дори когато UPS системата не е свързана към свързания със сградата контакт.
- За да се разкачи напълно UPS системата, първо натиснете бутона OFF/Enter, за да разкачите основното захранване.
- Предотвратете достъпа на течности и други чужди обекти във вътрешността на UPS системата.

- UPS системата работи с опасни напрежения. Поправките може да се провеждат само от квалифициран за поддръжката персонал.
- Внимание – опасност от електрически удар. Дори след като устройството е разкачено от захранването (свързания със сградата контакт), компонентите вътре в UPS системата са все още свързани към акумулатора, под напрежение са и са опасни.
- Преди да провеждате каквото и да е вид обслужване и/или поддръжка, разкачете акумулаторите и се уверете, че няма ток и не съществува никакво опасно напрежение на клемите на кондензаторите с голям капацитет, като например BUS-кондензаторите.
- Само подходящо обучени хора за работа с акумулатори и с необходимите предпазителни мерки могат да заменят акумулаторите и да ръководят такива дейности. Неупълномощени хора трябва да бъдат държани далеч от акумулаторите.
- Внимание – опасност от електрически удар. Веригата на акумулатор не е изолирана от входящото напрежение. Опасни напрежения могат да възникнат между клемите на акумулатора и земята. Преди докосване се уверете, че няма напрежение.
- Акумулаторите може да причинят електрически удар и силен ток на късо съединение. Моля, вземете предпазителни мерки, описани по-долу, и всякакви други мерки, необходими при работа с акумулатори:
  - махнете ръчните часовници, пръстени и други метални предмети
  - използвайте само инструменти с изолирани грифове и дръжки
- Когато сменят акумулаторите, сложете същия брой и същия тип акумулатори.
- Не се опитвайте да унищожите акумулаторите като ги горите. Това може да причини експлозия на акумулатора.
- Не отваряйте и не разрушавайте акумулаторите. Изтичащият електролит може да причини нараняване на кожата и очите. Той може да е отровен.
- Моля, заменете предпазителя само със същия тип и ампераж, за да се избегне опасността от пожар.
- Не разглобявайте UPS системата.

### Монтаж

<b>Стъпка 1:</b>	Връзка за външен акумулатор	<b>Стъпка 5:</b>	Мрежова връзка: порт за защита от претоварване за локална мрежа/факс/телефон
<b>Стъпка 2:</b>	UPS входна връзка Свържете UPS само към двуполюсен трижilen заземен контакт.	<b>Стъпка 6:</b>	Изключване и включване на функцията EPO За нормална работа на UPS свържете пинове 1 и 2. За активиране на функцията EPO прекъснете свързването между пин 1 и пин 2.
<b>Стъпка 3:</b>	Изходна връзка на UPS	<b>Стъпка 7:</b>	Включете UPS: Натиснете бутона ON/Mute на предния панел за две секунди
<b>Стъпка 4:</b>	Връзка за комуникация: USB порт, RS-232 порт или интелигентно гнездо	<b>Стъпка 8:</b>	Инсталиране на софтуера За оптимална защита на компютърната система инсталирайте софтуера за наблюдаване на UPS, за да настроите изцяло изключването на UPS. Използвайте предоставения RS-232 или USB комуникационен кабел, за да свържете RS-232/USB порта на UPS и RS-232/USB порта на компютъра. След това следвайте долуописаните стъпки за инсталиране на наблюдаващия софтуер.

### Работа

Бутон	Функция	Бутон	Функция
<b>Бутон ON/Mute</b>	<ul style="list-style-type: none"> <li>➢ Включване на UPS: Натиснете и задръжте бутона ON/Mute за поне 2 секунди, за да включите UPS.</li> <li>➢ Заглушаване на алармата: Когато UPS е в режим акумулатор, натиснете и задръжте този бутон за поне 5 секунди, за да изключите или включите алармената система. Но това не се прилага за ситуации, в които възникват предупреждения или грешки.</li> <li>➢ Бутон Up: Натиснете този бутон, за да се покаже предишният възможен избор в менюто за настройки на UPS.</li> <li>➢ Превключване към режим на авто-тест на UPS: Натиснете и задръжте бутона ON/Mute за 5 секунди, за да влезете в авто-тест, докато е в променливотоков режим, ЕКО режим или режим на конвертор.</li> </ul>	<b>Бутон Select</b>	<ul style="list-style-type: none"> <li>➢ Превключване на екранното съобщение: Натиснете този бутон, за да промените съобщението на течнокристалния екран за входно напрежение, входна честота, напрежение на акумулатора, изходно напрежение и изходна честота. Ще се върне към екрана по премълчаване, когато спре за 10 секунди.</li> <li>➢ Режим настройки: Натиснете и задръжте този бутон за 5 секунди, за да влезете в режим настройки, когато UPS е в режим на изчакване или режим на шунтиране.</li> <li>➢ Бутон Down: Натиснете този бутон, за да се покаже следващият възможен избор в менюто за настройки на UPS.</li> </ul>
<b>Бутон OFF/Enter</b>	<ul style="list-style-type: none"> <li>➢ Изключване на UPS: Натиснете и задръжте този бутон за поне 2 секунди, за да изключите UPS. UPS ще бъде в режим на изчакване под нормална мощност, или ще се прехвърли в режим на шунтиране, ако се включва настройката за шунтиране чрез натискането на този бутон.</li> <li>➢ Бутон за потвърждаване на избора: Натиснете този бутон за потвърждаване на избора в режим настройки на UPS.</li> </ul>	<b>Бутони ON/Mute + Select</b>	<ul style="list-style-type: none"> <li>➢ Превключване в режим на шунтиране: Когато основното захранване е нормално, натиснете бутоните ON/Mute и Select едновременно за 5 секунди. Тогава UPS ще влезе в режим на шунтиране.</li> <li>➢ Излезте от режима на настройки или се върнете в по-горното меню: Когато се намирате в режим на настройки, натиснете бутоните ON/Mute и Select едновременно за 0,2 секунди, за да се върнете в по-горното меню. Ако вече сте в горното меню, натиснете тези два бутона едновременно, за да излезете от режима за настройки.</li> </ul>

### UPS настройки

01: Настройка Изходно напрежение



200/208/220/230(по премълчаване)/240 VAC изходно  
100/110/150/120(по премълчаване)/127 VAC

02: Честотен конвертор вкл./изкл.



CF ENA: режим на конвертора вкл.  
CF DIS: режим на конвертора изкл.  
(по премълчаване)

03: Настройка Изходна честота



Можете да зададете началната честота в режим акумулатор (ВА)/режим конвертор (CF)  
BAT 50/ BAT 60/CF 50/ CF 60

04: ЕКО режим вкл./изкл.



ENA(вкл.)/DIS(изкл.)(по премълчаване)

05: Настройка ЕКО обхват на напрежението



HLS: Горна стойност на загуба на напрежение; LLS: Долна стойност на загуба на напрежение. Обхват от +7 V до +24 V / -3 V до -12 V

06: Шунтиране вкл./изкл., когато UPS е изкл.



ENA(вкл.)/DIS(изкл.)(по премълчаване)

07: Настройка Обхват на шунтиращото напрежение



HLS: Горна стойност на напрежението на шунтиране  
LLS: Долна стойност на напрежението на шунтиране

08: Настройка Честотен обхват за шунтиране



HLS: Горна стойност на честотата за шунтиране; LLS: Долна стойност на честотата за шунтиране  
За моделите с 50 Hz изходна честота 51-55 Hz (по премълчаване: 53,0 Hz) / 45-49 Hz (по премълчаване: 47,0 Hz)  
За моделите с 60 Hz изходна честота 61-65 Hz (по премълчаване: 63,0 Hz)/55-59 Hz (по премълчаване: 57,0 Hz)

09: Вкл./изкл. на програмируемите гнезда



ENA(вкл.)/DIS(изкл.)(по премълчаване)

10: Настройка на програмируемите гнезда



0-999 (по премълчаване: 999)

11: Настройка Ограничаване на автономността



0-999/DIS(изкл.)(по премълчаване)

12: Настройка Общо АН на акумулатора

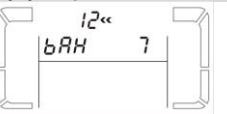

7-999

13: Настройка Максимален ток на зарядния модул



1/2/4/6/8\* в ампери. (по премълчаване: 8 A)

14: Настройка Усилване на напрежението на зарядния модул



2,25 – 2,40 (по премълчаване: 2,36 V/клетка)

15: Настройка Плаващо напрежение на зарядния модул

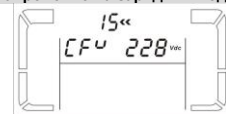

2,20 – 2,33 (по премълчаване: 2,28 V/клетка)

16: Настройка за логиката EPO



AO: Активно отворен (по премълчаване). Активиране на функцията EPO с пин 1 и пин 2 в отворено състояние.  
AC: Активно затворен. Активиране на функцията EPO с пин 1 и пин 2 в затворено състояние.

17: Външна изходна изолационна трансформаторна връзка

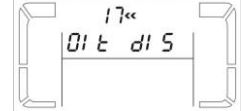

ENA(вкл.)/DIS(изкл.)(по премълчаване)

18: Показване на настройка за време на автономност



EAT (по премълчаване): показва оставащото време на автономност.  
RAT: показва натрупаното до момента време на автономност.

19: Настройка за приемливия обхват на входящото напрежение



HLS: най-висока точка на входящото напрежение. 280/290/300 (по премълчаване: 300 Vac)  
LLS: най-ниска точка на входящото напрежение. 110/120/130/140/150/160 (по премълчаване: 100Vac)

00: Изход от настройките



Изход от режима за настройки.

## Спецификации

МОДЕЛ		1K(L)	2K(L)	3K(L)	
КАПАЦИТЕТ*		1000 VA / 1000 W	2000 VA / 2000 W	3000 VA / 3000 W	
ВХОД	Обхват на напрежението	160VAC/140VAC/120VAC/110VAC ± 5 % или 80VAC/70VAC/60VAC/55VAC ± 5 % (въз основа на процентното натоварване 100% - 80% / 80% - 70% / 70 - 60% / 60% - 0)			
		175VAC/155VAC/135VAC/125VAC ± 5 % или 87VAC/77VAC/67VAC/62VAC ± 5 %			
ИЗХОД	Честотен обхват	300 VAC ± 5 % или 150 VAC ± 5 % 290 VAC ± 5 % или 145 VAC ± 5 % 40 Hz ~ 70 Hz			
	Изходно напрежение	200/208/220/230/240 VAC или 100/110/115/120/127 VAC			
	Регулиране на променливотоковото напрежение	± 1% (режим на акумулатор)			
	Честотен обхват(синхронизиран обхват)	47 ~ 53 Hz или 57 ~ 63 Hz			
	Честотен обхват (режим на акумулатор)	50 Hz ± 0,1 Hz или 60 Hz ± 0,1 Hz			
	Текущ коефициент на амплитудата	3:1			
	Хармонично изкривяване	≤ 2 % THD (линеен консуматор); 4 % THD (нелинеен консуматор)			
Време за трансфер	Променливотоков режим към режим на акумулатор	Нула			
	Инвертор към шунтиране	< 4 ms			
Форма на вълната (режим на акумулатор)	Чиста синусоида				
АКУМУЛАТОР	Време за презареждане	3 часа възстановяване до 95% капацитет на вътрешния акумулатор при 2A ток на зареждане			
	Tower	Тип акумулатор	12 V / 7 AH	12 V / 7 AH	12 V / 9 AH
		Брой	3	6	6
		Ток на зареждане	По премълчаване 2A, макс. 12A с настройване		
	Rack/Tower	Напрежение на зареждане	41,0 VDC ± 1%	82,1 VDC ± 1%	82,1 VDC ± 1%
		Тип акумулатор	12V/7Ah	12V/9Ah	12V/9Ah
		Брой	2	3	4
ФИЗИЧЕСКИ ХАРАКТЕРИСТИКИ	Tower	Ток на зареждане	По премълчаване 2A, макс. 12A с настройване		
		Напрежение на зареждане	27.4 VDC ± 1%	41.1 VDC ± 1%	54.8VDC ± 1%
		Размери, Д x Ш x В (mm)	397 x 145 x 220		
ОКОЛНА СРЕДА	Tower	С акумулатор	13	23.2	28
		Без акумулатор	6.6	9.9	12.3
	Rack/Tower	Размери, Д x Ш x В (mm)	410 x 438 x 88		
		С акумулатор	11.6	14.1	19.5
		Без акумулатор	6.6	7.8	9.4
		Ниво на шума	20-95 % RH @ 0- 40 °C (некондензираща) По-малко от 50 dBA @ 1 метър (с управление на скоростта на вентилатора)		

\*Спецификациите на продукта подлежат на промяна без допълнително известие.

### Zadnja tabla

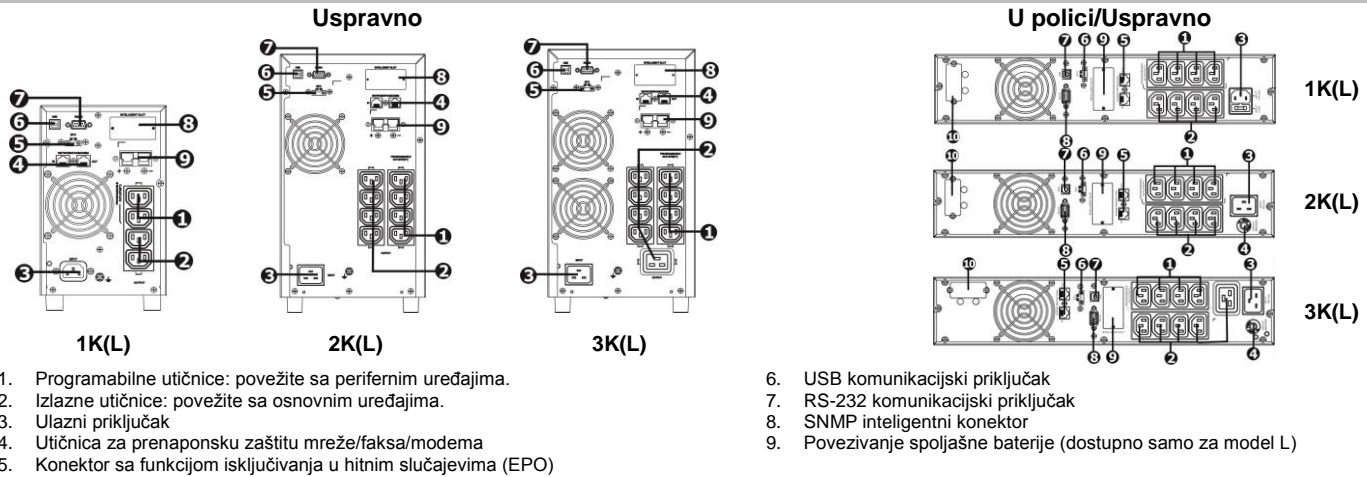

### BEZBEDNOSNA UPOZORENJA

**SACUVAJTE OVO UPUTSTVO**-Ovaj priručnik sadrži važna uputstva koja se trebaju slediti tokom instalacije i održavanja UPS-a i baterija.

- Nemojte povezivati aparate ili uređaje koji će preopteretiti UPS sistem (na pr. laserske štampače) u izlaznim utičnicama UPS-a.
- Postavite kablove tako da niko ne može da gazi po njima ili zapne za njih.
- Nemojte povezivati kućanske aparate kao što su fenovi za kosu u izlaznim utičnicama UPS-a.
- UPS može koristiti svaka osoba bez prethodnog iskustva.
- Povežite sistem UPS-a jedino na uzemljenu utičnicu zaštićenu od strujnog udara koja mora biti lako dostupna u blizini UPS sistema.
- Molimo vas koristite samo kabl za električno napajanje koji je VDE-testiran i ima oznaku CE (na pr. kabl za električno napajanje vašeg računara) da biste povezali UPS sistem sa žičanom utičnicom objekta (utičnica zaštićena od strujnog udara).
- Molimo vas koristite samo kablove za struju koji su VDE-testirani i imaju oznaku CE da biste povezali uređaje na UPS sistem.
- Kad instalirate opremu, potrebno je da se osiguri da iznos struje propuštanja UPS-a i povezanog uređaja ne prevaziđe 3.5mA.
- Ne isključujte kabl za električno napajanje UPS sistema ili žičanu utičnicu objekta (utičnica zaštićena od strujnog udara) tokom rada zato što će to otkazati zaštitno uzemljenje UPS sistema i svih povezanih uređaja.
- UPS sistem posjeduje vlastiti unutrašnji izvor električnog napajanja (baterije). Izlazne utičnice UPS-a ili blok izlaznih terminala mogu imati električno napajanje čak i ako UPS sistem nije povezan sa žičanom utičnicom objekta.
- Da biste potpuno isključili UPS sistem, prvo pritisnite dugme OFF/Enter kako biste isključili glavno napajanje.
- Nemojte dozvoliti da tekućine ili druga strana tijela uđu u unutrašnjost UPS sistema.

- UPS sistem radi sa opasnim naponom. Popravke se mogu izvršavati samo od strane kvalifikovanog osoblja za održavanje.
- Pažnja – rizik od strujnog udara. Čak i nakon isključenja jedinice od glavnog napajanja (žičana utičnica objekta), komponente unutar UPS sistema su još povezane na bateriju i električno su aktivne i opasne.
- Prije izvršenja bilo kakvog servisa i/ili održavanja, isključite bateriju i potvrdite da nema prisutne struje i da nema opasnog napona u terminalima kondenzatora visokog kapaciteta kao što su BUS-kondenzatori.
- Samo osobe koje imaju odgovarajuće znanje o baterijama i potrebnim mjerama opreza mogu mjenjati baterije i nadgledati operacije. Neovlašćene osobe ne smeju biti u blizini baterija.
- Pažnja – rizik od strujnog udara. Baterijsko kolo nije izolirano od ulaznog napona. Opasni naponi se mogu javiti između krajeva baterija i tla. Prije dodirivanja, osigurite se da nema napona!
- Baterije mogu izazvati strujni udar i visokonaponski krakati spoj. Molimo vas preduzmete sve mjere opreza navedene u daljem tekstu i sve druge mjere koje su neophodne u toku rada sa baterijama:
  - izvadite ručne satove, prstenje i druge metalne predmete
  - upotrebljavajte samo alat sa izolovanim drškama i ručkama.
- Kada mjenjate baterije, instalirajte isti broj i isti tip baterije.
- Nemojte pokušavati uništiti baterije sagorjevanjem. To može izazvati eksploziju baterije.
- Ne otvarajte i ne uništavajte baterije. Procureni elektrolit može izazvati povriedu kože i očiju. Može da bude toksično.
- Molimo vas zamijenite osigurač samo sa istim tipom i istom amperazom da biste izbegli opasnost od pojave požara.
- Nemojte rasklapati UPS sistem.

### Instalacija

<b>Korak 1:</b>	Povezivanje sa spoljašnjom baterijom	<b>Korak 5:</b>	Mrežno povezivanje: priključak za prenaponsku zaštitu mreže/faksa/telefona
<b>Korak 2:</b>	Ulazno povezivanje UPS-a Uključite UPS samo u dvopolnu, trožičnu, uzemljenu utičnicu.	<b>Korak 6:</b>	Isključite i uključite funkciju EPO Čuvajte pin 1 i pin 2 zatvorene za normalni rad UPS-a. Da biste aktivirali funkciju EPO, presecite žicu između pina 1 i pina 2.
<b>Korak 3:</b>	Izlazno povezivanje UPS-a	<b>Korak 7:</b>	Uključite UPS Pritisnite dugme ON/Mute na prednjoj tabli dve sekunde
<b>Korak 4:</b>	Komunikacijska veza: priključak, RS-232 priključak ili inteligentni konektor	<b>Korak 8:</b>	Instalirajte softver Za optimalnu zaštitu kompjuterskog sistema, instalirajte softver za nadgledanje UPS-a da biste potpuno konfigurirali isključavanje UPS-a. Koristite dostavljeni RS-232 ili USB komunikacijski kabl da povežete RS-232/USB priključak UPS-a i RS-232/USB priključak računara. Zatim, pratite korake u daljem tekstu da biste instalirali softver za nadgledanje.

### Funkcionisanje

Dugme	Funkcija	Dugme	Funkcija
<b>Dugme ON/Mute</b>	<ul style="list-style-type: none"> <li>Uključivanje UPS-a: pritisnite i zadržite dugme ON/Mute najmanje 2 sekundi da biste uključili UPS.</li> <li>Prigušite alarm: kada je UPS u baterijskom režimu, pritisnite i zadržite ovo dugme najmanje 5 sekundi da biste isključili ili uključili alarmni sistem. Ovo se ne odnosi na situacije kada se javljaju upozorenja ili greške.</li> <li>Dugme Up: pritisnite ovo dugme da bi se prikazao prethodni izbor u režimu za postavljanje UPS-a.</li> <li>Prebacite na režim samotestiranja UPS-a: pritisnite i zadržite dugme ON/Mute za 5 sekundi da biste uneli samotestiranje UPS-a dok je u režimu električnog napajanja, ECO režimu ili režimu konvertora.</li> </ul>	<b>Dugme Select</b>	<ul style="list-style-type: none"> <li>Promjena poruke na LCD-u: pritisnite ovo dugme da biste promijenili poruku na LCD-u za ulazni napon, ulaznu frekvenciju, baterijski napon, izlazni napon i izlaznu frekvenciju. Vratite se natrag na standardni displej nakon pauze od 10 sekundi.</li> <li>Režim podešavanja: pritisnite i zadržite ovo dugme 5 sekundi da biste ušli u režim postavljanja UPS-a kada je UPS u režimu pripravnosti ili u režimu premošćavanja.</li> <li>Dugme Down: pritisnite ovo dugme da bi se prikazao sledeći izbor u režimu postavljanja UPS-a.</li> </ul>
<b>Dugme OFF/Enter</b>	<ul style="list-style-type: none"> <li>Isključivanje UPS-a: pritisnite i zadržite ovo dugme najmanje 2 sekundi da biste isključili UPS. UPS će biti u režimu pripravnosti sa normalnim napajanjem ili prebacije se u režim premošćavanja ukoliko se aktivira postavljanje premošćavanja pritiskom na ovo dugme.</li> <li>Potvrdite dugme za izbor: pritisnite ovo dugme da potvrdite izbor u režimu postavljanja UPS-a.</li> </ul>	<b>Dugme ON/Mute + Select</b>	<ul style="list-style-type: none"> <li>Prebacuje na režim premošćavanja: kada je glavno napajanje normalno, istovremeno pritisnite dugmad ON/Mute i Select za 5 sekundi. Onda će UPS ući u režim premošćavanja.</li> <li>Izađite iz režima postavljanja ili se vratite u gornji meni: kada radite u režimu postavljanja, pritisnite dugmad ON/Mute i Select istovremeno za 0,2 sekunde da biste se vratili na gornji meni. Ukoliko ste već u glavnom meniju, pritisnite oba dugmeta istovremeno, da biste izašli iz režima postavljanja.</li> </ul>



### Postavljanje UPS-a

#### 01: Postavljanje izlaznog napona



200/208/220/230(Zadano)/240VAC Izlaz  
100/110/150/120(Zadano)/127VAC

#### 05: Postavljanje opsega napona ECO



**HLS:** Zaguba visokog napona; **LSS:** Zaguba niskog napona. Opseg od +7V do +24V /-3V do -12V

#### 09: Aktiviranje/deaktiviranje programabilnih utičnica

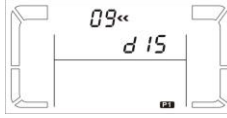

**ENA/DIS**(Zadano)

#### 13: Postavljanje maksimalne struje punjača

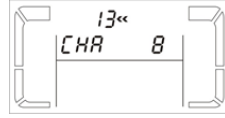

**1/2/4/6/8\* u amperima.** (Zadano: 8A)

#### 17: Spoljašnji izlazni priključak izolacionog transformatora

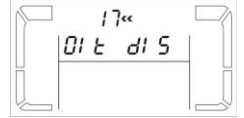

**ENA/DIS**(Zadano)

#### 02: Aktiviranje/deaktiviranje konvertora frekvencije



**CF ENA:** aktiviranje režima konvertora  
**CF DIS:** deaktiviranje režima konvertora (Zadano)

#### 06: Aktiviranje/deaktiviranje premošćavanja kad je UPS isključen



**ENA/DIS** (Zadano)

#### 10: Postavljanje programabilnih utičnica



**0-999** (Zadano 999)

#### 14: Postavljanje napona pojačavanja punjača



**2.25-2.40** (Zadano: 2.36V/ćelija)

#### 18: Podešavanje displeja za vreme autonomije



**EAT**(Zadano): Prikazuje preostalo vreme autonomije.  
**RAT:** Pokazuje nakupljeno vreme autonomije do sada.

#### 03: Postavljanje izlazne frekvencije



Možete postaviti početnu frekvenciju u baterijskom režimu (BA)/Režim konvertora (CF):  
BAT 50/ BAT 60/CF 50/ CF 60

#### 07: Postavljanje opsega napona premošćavanja



**HLS:** Tačka premošćavanja visokog napona  
**LSS:** Tačka premošćavanja niskog napona

#### 11: Postavljanje ograničenja autonomije

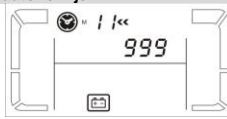

**0-999/DIS** (Zadano)

#### 15: Postavljanje plutaćeg napona punjača



**2.20-2.33** (Zadano: 2.28V/ćelija)

#### 19: Podešavanje dopuštenog raspona ulaznog napona



**HLS:** Ulazna tačka visokog napona 280/290/300 Zadano: 300Vac  
**LSS:** Ulazna tačka niskog napona 110/120/130/140/150/160 (Zadano: 100Vac)

#### 04: Aktiviranje/deaktiviranje ECO



**ENA/DIS** (Zadano)

#### 08: Postavljanje opsega frekvencije premošćavanja



**HLS:** Tačka premošćavanja visoke frekvencije;  
**LSS:** Tačka premošćavanja niske frekvencije  
Za modele sa izlaznom frekvencijom od 50Hz  
51-55Hz(Zadano 53.0Hz)/  
45-49Hz(Zadano 47.0Hz)  
Za modele sa izlaznom frekvencijom od 60Hz  
61-65Hz(Zadano 63.0Hz)/  
55-59Hz(Zadano 57.0Hz)

#### 12: Postavljanje ukupnog AH baterije



**7-999**

#### 16: Podešavanje EPO logike



**AO:** Aktivno otvoreno (Zadano). Aktivirajte EPO funkciju sa Pin 1 i Pin 2 u otvorenom statusu.  
**AC:** Aktivno zatvoreno. Aktivirajte funkciju EPO sa Pin 1 i Pin 2 u zatvorenom statusu.

#### 00: Postavljanje izlaza



Izlaz iz režima postavljanja

## Specifikacije

MODEL			1K(L)		2K(L)		3K(L)	
KAPACITET*			1000VA/1000W		2000VA/2000W		3000VA / 3000W	
ULAZ	Opseg napona	Transfer niske stuje	160VAC/140VAC/120VAC/110VAC ± 5 % ili 80VAC/70VAC/60VAC/55VAC ± 5 % (na osnovu procenta opterećenja 100% - 80 % / 80 % - 70 % / 70 - 60 % / 60 % - 0)					
		Povratna niska struja	175VAC/155VAC/135VAC/125VAC ± 5 % ili 87VAC/77VAC/67VAC/62VAC ± 5 %					
		Transfer visoke stuje	300 VAC ± 5 % ili 150 VAC ± 5 %					
		Povratna visoka struja	290 VAC ± 5 % ili 145 VAC ± 5 %					
Opseg frekvencije		40Hz ~ 70 Hz						
IZLAZ	Izlazni napon		200/208/220/230/240VAC ili 100/110/115/120/127 VAC					
	Regulacija napona naizmenične struje		± 1% (baterijski režim)					
	Opseg frekvencije (sinhronizovani opseg)		47 ~ 53 Hz ili 57 ~ 63 Hz					
	Opseg frekvencije (baterijski režim)		50 Hz ± 0.1 Hz ili 60Hz ± 0.1 Hz					
	Odnos amplitude struje		3:1					
	Harmonička distorzija		≤ 2 % THD (linearno opterećenje) ; 4 % THD (nelinearno opterećenje)					
	Vrijeme transfera	Režim električnog napajanja na baterijski režim	Nula					
Invertor za premošćavanje		< 4 ms						
Oblik vala (baterijski režim)		Čisti sinusni val						
BATERIJA	Vrijeme punjenja		3 sata obnavlja do 95% kapaciteta za unutrašnju bateriju@ 2A struja napajanja					
	Uspravno	Tip baterije	12V/7AH		12V/7AH		12V/9AH	
		Brojevi	3		6		6	
		Struja napajanja	Zadano 2A, maks. 12A prilagodljivo		Zadano: 2A, Max: 8A prilagodljivo			
	U polici/Uspravno	Napon napajanja	41.0 VDC ± 1%		82.1 VDC ±1%		82.1 VDC ±1%	
		Tip baterije	12V/7Ah	12V/9Ah	12V/7Ah	12V/9Ah	12V/9Ah	
Brojevi		2	3	4	6	6		
FIZIČKI	Uspravno	Struja napajanja		Zadano 2A, maks. 12A prilagodljivo		Zadano: 2A, Max: 8A prilagodljivo		
		Napon napajanja		27.4 VDC ± 1%   41.1 VDC ± 1%		54.8VDC ± 1%   82.1VDC ± 1%   82.1VDC ± 1%		
		Dimenzija, D X T X V (mm)		397 X 145 X 220   421 X 190 X 318				
	U polici/Uspravno	Neto težina (kgs)	Sa baterijom	13		23.2		28
			Bez baterije	6.6		9.9		12.3
		Dimenzija, D X T X V (mm)	410 x 438 x 88		510 x 438 x 88		630 x 438 x 88	
Neto težina (kgs)	Sa baterijom	11.6	14.1	19.5	11.6	14.1		
	Bez baterije	6.6	7.8	9.4	6.6	7.8		
OKRUŽENJE	Radna vlaga		20-95 % RH @ 0- 40°C (nekondenzirajuća)					
	Nivo buke		Manje od 50dBA @ 1 metar (sa kontrolom brzine ventilatora)					

\*Specifikacije proizvoda su podložne promjeni bez prethodne najave.

### Tagapaneel

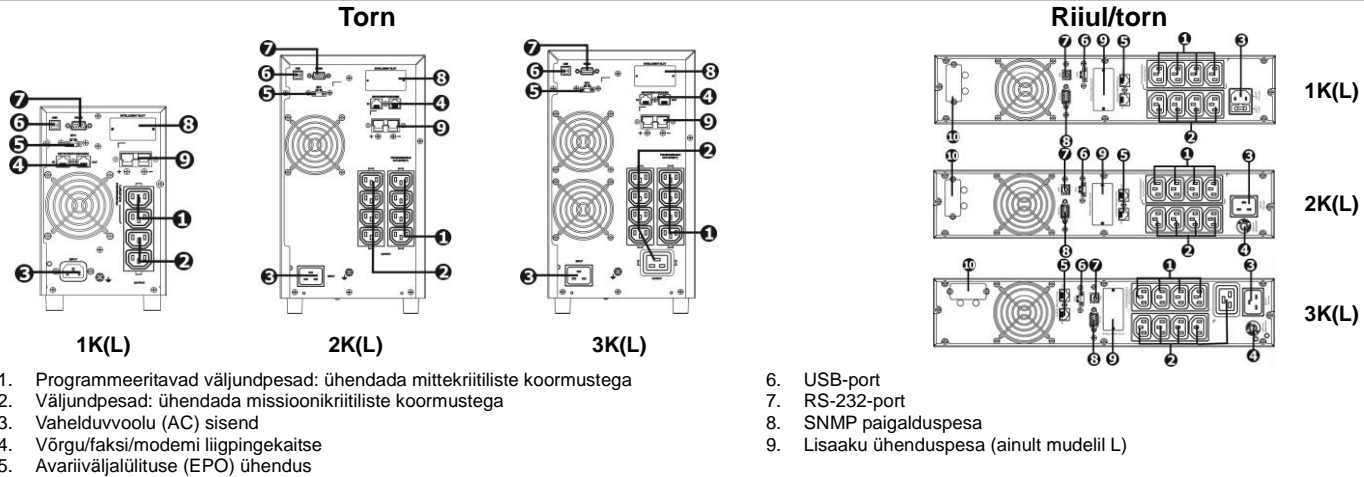

1. Programmeeritavad väljundpesad: ühendada mittekritiiliste koormustega
2. Väljundpesad: ühendada missioonikritiiliste koormustega
3. Vahelduvvoolu (AC) sisend
4. Võrgu/faksi/modemi liigpingekaitse
5. Avariiväljalülituse (EPO) ühendus

6. USB-port
7. RS-232-port
8. SNMP paigalduspesa
9. Lisaaku ühenduspesa (ainult mudelil L)

### OHUTUSTEAVE

**HOIDKE SEE JUHEND ALLES. See juhend sisaldab olulisi suuniseid, mida tuleb järgida UPS-i ja akude paigalduse ning hoolduse ajal.**

- Ärge ühendage UPS-i väljundpesadega seadmeid, mis põhjustavad UPS-i ülekoormust (nt laserprinter).
- Paigutage kaablid nii, et vältida nende peale astumist või nende taha komistamist.
- Ärge ühendage UPS-i väljundpesadega kodumasinaid (nt foon).
- UPS-i võivad kasutada kõik isikud ilma eelneva kogemuseta.
- Ühendage UPS ainult maandatud pistikupesasse, mis on hõlpsalt ligipääsetav ja asub UPS-i lähedal.
- Kasutage ainult VDE nõuetele vastavaid CE-märgistusega toitekaableid (nt arvuti toitekaabel) UPS-i ühendamiseks hoone pistikupesaga (maandatud).
- Kasutage ainult VDE nõuetele vastavaid CE-märgistusega toitekaableid koormuste ühendamiseks UPS-iga.
- Seadmete paigaldamisel tuleb veenduda, et UPS-i ja ühendatud seadmete maksimaalne lekkevool ei ületaks väärtust 3,5 mA.
- Ärge lahutage toitekaablit UPS-ist või hoone pistikupesast (maandatud) töö ajal, kuna see tühistab UPS-i ja kõigi ühendatud koormuste kaitsemaanduse.
- UPS-il on oma sisseehitatud vooluallikas (akud). UPS-i väljundpesad või väljundterminali plokk võivad olla voolu all, isegi kui UPS ei ole hoone vooluvõrgu ühendatud.
- UPS-i toite täielikult lahutamiseks vajutage kõigepealt nuppu „OFF/Enter“ (väljalülitus/kinnitamine).
- Vältige vedelike või muude võõrkehade sattumist UPS-i sisse.
- UPS-i tööpinged on ohtlikud. Parandustöid võib teha ainult kvalifitseeritud hoolduspersonal..

- Ettevaatust – elektrilöögioht! Isegi pärast UPS-i lahutamist hoone vooluvõrgust on UPS-i sees olevad komponendid jätkuvalt akuga ühendatud ning on voolu all ja ohtlikud.
- Enne UPS-iga seotud hooldustööde tegemist tuleb akud lahti ühendada ja kontrollida, et puuduks vool ning suure võimsusega kondensaatori (nt siini kondensaator) klemmidel ei oleks ohtlikku pinget.
- Akud võivad vahetada ja neid toiminguid kontrollida ainult isikud, kel on akude valdkonnas piisavad teadmised ning on kursis vajalike ettevaatusabinõudega. Volitamata isikud ei tohi akudega töötada.
- Ettevaatust – elektrilöögioht! Aku vooluahel ei ole sisendpingest eraldatud. Akuklemmide ja maanduse vahel võib esineda ohtlikke pingeid. Enne puudutamist kontrollige, et pinge oleks vabastatud!
- Akud võivad põhjustada elektrilööki ja neil on kõrge lühisvool. Akudega töötamisel tuleb järgida alpool kirjeldatud ettevaatusabinõusid ja rakendada muud vajalikud meetmed.
  - Ärge kandke käekella, sõrmuseid ja muid metallesemeid.
  - Kasutage ainult isoleeritud käepidemega tööriistu.
- Akude vahetamisel paigaldage sama arv ja sama tüüpi akud.
- Ärge kõrvaldage akusid kasutusest neid põletades. Selle tagajärjel võivad akud plahvatada.
- Ärge avage või purustage akusid. Akudest väljuv elektrofüüt võib kahjustada nahka või silmi. See võib olla mürgine.
- Asendage kaitse ainult sama tüüpi ja voolutugevusega kaitsmega, et vältida tuleohtu.
- Ärge võtke UPS-i lahti.

### Paigaldamine

<b>1. samm</b>	Välise lisaaku ühendamise	<b>5. samm</b>	Võrguühenduse loomine: võrgu/faksi/modemi liigpingekaitsega port
<b>2. samm</b>	UPS-i ühendamise Ühendage UPS ainult kahe pooluse ja kolme juhtmega maandatud pistikupesasse.	<b>6. samm</b>	EPO-funktsiooni aktiveerimine ja inaktiveerimine UPS-i normaaltalituse jaoks hoidke kontaktid 1 ja 2 suletuna. EPO-funktsiooni aktiveerimiseks lõigake läbi kontaktide 1 ja 2 vahel olev juhe.
<b>3. samm</b>	UPS-i väljundpesa ühendamise	<b>7. samm</b>	UPS-i sisselülitamine Vajutage ja hoidke all esipaneelil olevat nuppu „ON/Mute“ (sisselülitus/vaigistamine) kaks sekundit.
<b>4. samm</b>	Lülituste ühendamise: USB, RS-232 või SNMP	<b>8. samm</b>	Tarkvara installimine Arvutisüsteemi optimaalseks kaitsmiseks installige UPS-i jälgimistarkvara, et UPS-i väljalülitamist maksimaalselt configureerida. Kasutage kaasasolevat RS-232- või USB-kaablit, et ühendada UPS-i RS-232-/USB-port arvuti RS-232-/USB-pordiga. Seejärel järgige jälgimistarkvara installimiseks suuniseid.

### Kasutamine

Nupp	Funktsioon	Nupp	Funktsioon
„ON/Mute“ (sisselülitus/vaigistamine)	<ul style="list-style-type: none"> <li>➢ UPS-i sisselülitamine: UPS-i sisselülitamiseks vajutage ja hoidke all nuppu „ON/Mute“ vähemalt kaks sekundit.</li> <li>➢ Alarmi vaigistamine: kui UPS töötab akurežiimil, vajutage ja hoidke seda nuppu all vähemalt viis sekundit, et alarmsüsteem aktiveerida või inaktiveerida. Kuid see ei kehti hoiatuste või tõrgete esinemisel.</li> <li>➢ Ülesnoole nupp: vajutage seda eelmise valiku kuvamiseks UPS-i seadistusrežiimis.</li> <li>➢ Lülitamine UPS-i enesekontrolli režiimile: vahelduvvoolu- (AC), öko- (ECO) või muunduri režiimis vajutage ja hoidke all nuppu „ON/Mute“ (sisselülitus/vaigistamine) viis sekundit, et lülitada UPS-i enesekontrolli režiimile.</li> </ul>	„Select“ (valimine)	<ul style="list-style-type: none"> <li>➢ Ekraaniteadete muutmine: vajutage seda nuppu ekraaniteadete muutmiseks sisendpinge, sisendsageduse, akupinge, väljundpinge ja väljundsageduse vahel. Kui 10 sekundi jooksul ühtegi toimingut ei tehta, lülitub ekraan tagasi vaikekuvale.</li> <li>➢ Seadistusrežiim: oote- või möödaviigu režiimis vajutage ja hoidke all nuppu „ON/Mute“ viis sekundit, et lülitada UPS-i enesekontrolli režiimile.</li> <li>➢ Allanoole nupp: vajutage seda järgmise valiku kuvamiseks UPS-i seadistusrežiimis.</li> </ul>
„OFF/Enter“ (väljalülitus/kinnitamine)	<ul style="list-style-type: none"> <li>➢ UPS-i väljalülitamine: UPS-i väljalülitamiseks vajutage ja hoidke all nuppu „OFF/Enter“ vähemalt kaks sekundit. Selle nupu vajutamisel lülitatakse UPS tavapärase toite korral ooterežiimile või möödaviigu režiimile, kui see on seadete all aktiveeritud.</li> <li>➢ Valiku kinnituspupp: vajutage seda valiku kinnitamiseks UPS-i seadistusrežiimis.</li> </ul>	„ON/Mute“ + „Select“	<ul style="list-style-type: none"> <li>➢ Lülitamine möödaviigu režiimile: tavapärase toite korral vajutage korraka ja hoidke all nuppu „ON/Mute“ ning „Select“ viis sekundit. Seejärel lülitub UPS möödaviigu režiimile.</li> <li>➢ Seadistusrežiimist väljumine või peamenüüsse naasmine: seadistusrežiimis vajutage korraka nuppu „ON/Mute“ ja „Select“ vähemalt 0,2 sekundit, et naasta peamenüüsse. Kui olete juba peamenüüs, vajutage neid nuppe korraka, et väljuda seadistusrežiimist.</li> </ul>

### UPS-i seadistus

#### 01: väljundpinge seadistus



200/208/220/230 (vaikimisi) / 240 V  
AC väljund 100/110/150/120  
(vaikimisi) / 127 V AC

#### 05: ECO pingevahemiku seadistus



HLS: kõrge pingelang; LLS: madal  
pingelang. Vahemik +7 kuni +24 V / -3  
kuni -12 V

#### 09: programmeeritavate väljundite aktiveerimine/inaktiveerimine



ENA/DIS (akt./inakt.) (vaikimisi)

#### 13: laadimise maksimumvoolu seadistus

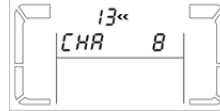

1/2/4/6/8\* amprit (vaikimisi 8 A)

#### 17: Välimine väljundi isolatsiooni trafo ühendus

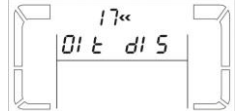

ENA/DIS (vaikimisi)

#### 02: sagedusmuunduri aktiveerimine/inaktiveerimine



CF ENA: muunduri režiim aktiveeritud  
CF DIS: muunduri režiim  
inaktiveeritud (vaikimisi)

#### 06: möödaviigu aktiveerimine/inaktiveerimine, kui UPS on välja lülitatud



ENA/DIS (akt./inakt.) (vaikimisi)

#### 10: programmeeritavate väljundite seadistus



0-999 (vaikimisi 999)

#### 14: laadimispinge võimenduse seadistus

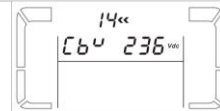

2,25-2,40 (vaikimisi 2,36 V /  
element)

#### 18: Autonoomse aja kuvamise seadistus



EAT (vaikimisi): kuvab järelejäänud  
autonoomset aega.  
RAT: näitab siiani kogutud  
autonoomset aega.

#### 03: väljundisageduse seadistus



Võite seadistada algsageduse aku  
režiimil (BAT) / muunduri režiimil (CF):  
BAT 50 / BAT 60 / CF 50 / CF  
60

#### 07: möödaviigu pingevahemiku seadistus



HLS: möödaviigu kõrge pingepunkt  
LLS: möödaviigu madal pingepunkt

#### 11: autonoomia piirangu seadistus



0-999/DIS (vaikimisi)

#### 15: Laadimise püsipinge seadistus

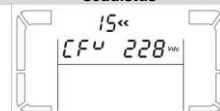

2,20-2,33 (vaikimisi 2,28 V /  
element)

#### 19: Lubatav sisendpinge vahemiku seadistus



HLS: kõrgepinge sisendipunkt  
280/290/300 (vaikimisi: 300Vac)  
LLS: madalpinge sisendipunkt  
110/120/130/140/150/160  
(vaikimisi: 100Vac)

#### 04: ECO-režiimi aktiveerimine/inaktiveerimine



ENA/DIS (akt./inakt.) (vaikimisi)

#### 08: möödaviigu sagedusvahemiku seadistus



HLS: möödaviigu kõrge sageduspunkt;  
LLS: möödaviigu madal sageduspunkt  
50 Hz väljundisagedusega mudelite  
puhul:  
51-55 Hz (vaikimisi 53,0 Hz) / 45-49 Hz  
(vaikimisi 47,0 Hz)  
60 Hz väljundisagedusega mudelite  
puhul:  
61-65 Hz (vaikimisi 63,0 Hz) / 55-59 Hz  
(vaikimisi 57,0 Hz)

#### 12: aku kogumahtuvuse (Ah) seadistus



7-999

#### 16: EPO (avariiväljalülitus) loogiline seadistus



AO: aktiivne avatud (vaikimisi).  
Aktiveerige EPO funktsioon Pin 1 ja  
Pin 2-ga avatud olekus.  
AC: aktiivne suletud. Aktiveerige  
EPO funktsioon Pin 1 ja Pin 2-ga  
suletud olekus.

#### 00: seadistusest väljumine



Seadistusrežiimist väljumine.

## Tehnilised andmed

MUDEL		1K(L)		2K(L)		3K(L)		
VOIMSUS*		1000 VA / 1000 W		2000 VA / 2000 W		3000 VA / 3000 W		
SISEND	Pingevahemik	Madal liini edastuspinge	160/140/120/110 V AC ±5% või 80/70/60/55 V AC ±5% (lähtuvalt koormuse protsendist 100-80% / 80-70% / 70-60% / 60-0%)					
		Madal liini tagastuspinge	175/155/135/125 V AC ±5% või 87/77/67/62 V AC ±5%					
		Kõrge liini edastuspinge	300 V AC ±5% või 150 V AC ±5%					
		Kõrge liini tagastuspinge	290 V AC ±5% või 145 V AC ±5%					
	Sagedusvahemik	40-70 Hz						
VÄLJUND	Väljundpinge	200/208/220/230/240 V AC või 100/110/115/120/127 V AC						
	Vahelduvvoolu pinge reguleerimine	±1% (aku režiim)						
	Sagedusvahemik (sünkroonne vahemik)	47-53 Hz või 57-63 Hz						
	Sagedusvahemik (aku režiim)	50 Hz ±0,1 Hz või 60 Hz ±0,1 Hz						
	Voolu amplituudidegur	3:1						
	Harmonmoonutus	≤ 2% THD (lineaarne koormus); 4% THD (mittelineaarne koormus)						
	Üleminekuaeg	AC-režiimilt aku režiimile	0 ms					
	Inverterilt möödaviigule	< 4 ms						
	Lainekuju (aku režiim)	Modifitseerimata siinuslaine						
AKU	Laadimisaeg	3 tundi sisemise aku laadimiseks 95% ulatuses 2 A laadimisvoolu juures						
		Torn	Aku tüüp	12 V / 7 AH		12 V / 7 AH		12 V / 9 AH
			Arv	3		6		6
	Laadimisvool		Vaikimisi 2 A, maksimaalselt 12 A reguleeritav		Vaikimisi: 2 A, maksimaalselt 8 A reguleeritav			
	Riul/torn	Laadimispinge	41,0 V DC ±1%		82,1 V DC ±1%		82,1 V DC ±1%	
		Aku tüüp	12V/7Ah	12V/9Ah	12V/7Ah	12V/9Ah	12V/9Ah	
Arv		2	3	4	6	6		
	Laadimisvool	Vaikimisi 2 A, maksimaalselt 12 A reguleeritav		Vaikimisi: 2 A, maksimaalselt 8 A reguleeritav				
	Laadimispinge	27.4 VDC ± 1%		41.1 VDC ± 1%		54.8VDC ± 1%	82.1VDC ± 1%	
FÜSIKALISED OMADUSED	Torn	Mõõtmed S x L x K (mm)	397 x 145 x 220				421 x 190 x 318	
		Netokaal (kg)	Akuga	13		23.2		28
			Ilma akuta	6.6		9.9		12.3
	Riul/torn	Mõõtmed S x L x K mm	410 x 438 x 88		510 x 438 x 88		630 x 438 x 88	
		Netokaal (kg)	Akuga	11.6	14.1	19.5	11.6	14.1
			Ilma akuta	6.6	7.8	9.4	6.6	7.8
TÖÖKESKOND	Töökeskonna niiskus	20-95% RH 0-40 °C juures (mittekondenseeruv)						
	Müratase	Alla 50 dBA ühe meetri kaugusel (reguleeritava ventilatori kiirusega)						

\* Toote tehnilisi andmeid võidakse muuta ilma etteteatamiseta.

### Reālais panelis

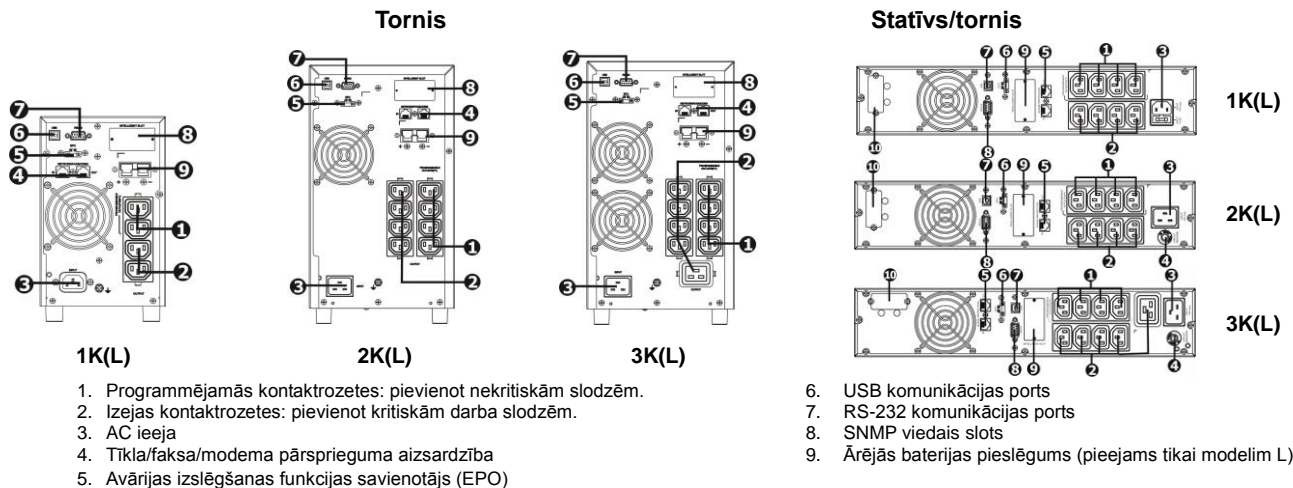

1. Programmējamās kontaktrozetes: pievienot nekritiskām slodzēm.
2. Izejas kontaktrozetes: pievienot kritiskām darba slodzēm.
3. AC ieeja
4. Tīkla/faksa/modema pārsprieguma aizsardzība
5. Avārijas izslēgšanas funkcijas savienotājs (EPO)
6. USB komunikācijas ports
7. RS-232 komunikācijas ports
8. SNMP viedais slots
9. Ārējās baterijas pieslēgums (pieejams tikai modelim L)

## DROŠĪBAS BRĪDINĀJUMS

### SAGLABĀJIET ŠO INSTRUKCIJU - Šajā rokasgrāmātā ir sniegti būtiski norādījumi, kas jāievēro UPS un bateriju montāžas un apkopes laikā.

- Nepievienojiet UPS izejas kontaktrozētēm iekārtas vai ierīces, kas var pārslodēt UPS sistēmu (piem., lāzerprinterus).
- Novietojiet vadus tā, lai nevienam uz tiem nevarētu uzkāpt vai paklupt pār tiem.
- Nepievienojiet UPS izejas kontaktrozētēm mājsaimniecības ierīces, piem., matu fēnas.
- UPS var lietot jebkura persona bez iepriekšējas pieredzes.
- Pievienojiet UPS sistēmu tikai saņemtai triecienizturīgai kontaktrozetei, kas ir viegli pieejama un atrodas tiešā UPS sistēmas tuvumā.
- UPS sistēmas pievienošanai pie ēkas elektroinstalācijas kontaktligzdas (triecienizturīgas kontaktrozetes) lūdzam izmantot tikai VDE testētus, ar CE marķētus tīkla kabelus (piem., Jūsu datora tīkla kabeli).
- Slodzes pievienošanai UPS sistēmai lūdzam izmantot tikai VDE testētus, ar CE marķētus spēka kabelus.
- Uzstādot iekārtas jānodrošina, ka UPS un pievienoto ierīču noplūdes strāvas kopējais apjoms nepārsniedz 3,5 mA.
- Neatvienojiet tīkla kabeli no UPS sistēmas vai ēkas elektroinstalācijas kontaktligzdas (triecienizturīgas kontaktrozetes) darbības laikā, jo tādējādi tiks pārtraukts UPS sistēmas un visu pievienoto slodžu aizsargzemejums.
- UPS sistēmai ir pašai savs, iekšējs strāvas avots (baterijas). UPS kontaktrozētēs vai izejas termināļu blokā var būt spriegums pat tad, ja UPS sistēma nav pieslēgta ēkas elektroinstalācijas kontaktligzdai.
- Lai pilnībā atslēgtu UPS sistēmu, vispirms nospiediet pogu „OFF/Enter”, lai atslēgtu tīkla strāvas padevi.
- Nepieļaujiet šķidrumu vai citu svešķermeņu izdalīšanos no UPS sistēmas iekšpusēs.
- UPS sistēma darbojas ar bīstamu spriegumu. Remontdarbus drīkst veikt tikai kvalificēti apkopes darbu veicēji.
- Brīdinājums - pastāv risks saņemt elektriskās strāvas triecienu. Arī pēc tam, kad iekārta ir atvienota no tīkla (ēkas elektroinstalācijas kontaktligzdas), UPS sistēmas elementi vēl joprojām ir pieslēgti pie baterijas, ar spriegumu un bīstami.
- Pirms jebkādu apkopes un/vai uzturēšanas darbu veikšanas, atvienojiet baterijas un pārliecinieties, ka augstas spējas kondensatora termināļos, piemēram, kopnes kondensatoros, nav strāvas un bīstama sprieguma.
- Nomainīt baterijas un uzraudzīt šādus darbus drīkst tikai personas ar atbilstošām zināšanām par baterijām, veicot nepieciešamos piesardzības pasākumus. Nepiederošām personām atrašanās bateriju tuvumā ir aizliegta.
- Brīdinājums - pastāv risks saņemt elektriskās strāvas triecienu. Bateriju kontūrs nav noslēgts no ieejas sprieguma. Starp baterijas termināļiem un zemi ir iespējami bīstami spriegumi. Pirms pieskaršanās baterijām pārliecinieties par sprieguma neesamību!
- Baterijas var izraisīt strāvas triecienu, un tajās ir augsta īsslēguma strāva. Lūdzam veikt turpmāk tekstā norādītos piesardzības un citus pasākumus, kas nepieciešami, strādājot ar baterijām:
  - noņemiet rokas pulksteņus, gredzenus un citus metāla priekšmetus;
  - izmantojiet tikai instrumentus ar izolētiem rokturiem.
- Mainot baterijas, uzstādiēt tādu pašu bateriju skaitu un tāda paša tipa baterijas.
- Nemēģiniet utilizēt baterijas sadedzinot. Tā rezultātā baterijas var uzsprāgt.
- Neatveriet vai neiznīciniet baterijas. Elektrolīta izdalīšanās var radīt ādas un acu bojājumus. Tas var būt toksisks.
- Lūdzam nomainīt fizi tikai ar tāda paša tipa un strāvas stipruma fāzi, lai izvairītos no iespējamās aizdegšanās.
- Neveic UPS sistēmas demontāžu.

## Ekspluatācija

<b>1. solis:</b>	Ārējās baterijas pieslēgšana	<b>5. solis:</b>	Tīkla pieslēgšana: Tīkla/faksa/telefona pārsprieguma impulsa ports
<b>2. solis:</b>	UPS ieejas pieslēgšana Pievienojiet UPS tikai divu polu, triju dzīslu zemētai kontaktrozetei.	<b>6. solis:</b>	Atspējojiet un iespējojiet EPO funkciju Lai UPS darbotos normāli, kontakttapaīnai 1 un kontakttapaīnai 2 ir jābūt aizvērtām. Lai aktivizētu EPO funkciju pārgrieziet stiepli starp kontakttapaīnu 1 un kontakttapaīnu 2.
<b>3. solis:</b>	UPS izejas pieslēgšana	<b>7. solis:</b>	Ieslēdziet UPS Uz divām sekundēm nospiediet „ON/Mute” priekšējā panelī
<b>4. solis:</b>	Saziņas pieslēgšana: ports, RS-232 ports vai viedais slots	<b>8. solis:</b>	Uzstādiēt programmatūru Lai nodrošinātu optimālu datorsistēmas aizsardzību, uzinstalējiet UPS monitorēšanas programmatūru, kas ļauj pilnībā konfigurēt UPS izslēgšanu. Lai pieslēgtu UPS RS-232/USB portu un personālā datora RS-232/USB portu, izmantojiet piegādāto RS-232 vai USB komunikācijas kabeli. Pēc tam veiciet turpmāk tekstā norādītās darbības monitorēšanas programmatūras uzinstalēšanai.

## Uzstādīšana

Poga	Funkcija	Poga	Funkcija
<b>„ON/Mute” poga</b>	<ul style="list-style-type: none"> <li>➢ Ieslēgt UPS: Lai ieslēgtu UPS, nospiediet „ON/Mute” pogu un turiet to nospiestu vismaz 2 sekundes.</li> <li>➢ Izslēgt trauksmes signālu: Kad UPS darbojas bateriju režīmā, nospiediet „ON/Mute” pogu un turiet to nospiestu vismaz 5 sekundes, lai atspējotu vai iespējotu trauksmes sistēmu. Taču tas neattiecas uz situācijām, kad parādās brīdinājumi vai kļūdas.</li> <li>➢ Taustiņš „uz augšu”: Nospiediet šo pogu, lai atainotu iepriekšējo izvēli UPS uzstādījumu režīmā.</li> <li>➢ Pārslēgties uz UPS paštestēšanas režīmu: Lai ievadītu UPS paštestēšanu, atrodoties AC režīmā, ECO režīmā vai pārveidotāja režīmā, nospiediet „ON/Mute” pogu un turiet to nospiestu 5 sekundes.</li> </ul>	<b>Izvēlnes poga</b>	<ul style="list-style-type: none"> <li>➢ Ieslēgt LCD paziņojumu: Nospiediet šo pogu, lai mainītu LCD ziņojumu ieejas spriegumam, ieejas frekvencei, baterijas spriegumam, izejas spriegumam un izejas frekvencei. Pēc 10 sekunžu pauzes atgriezīsies noklusējuma ekrāns.</li> <li>➢ Uzstādījumu režīms: Lai ievadītu UPS uzstādījumu režīmu, kad UPS ir gaidīšanas režīmā vai apejas režīmā, nospiediet un turiet šo pogu un turiet to nospiestu 5 sekundes.</li> <li>➢ Taustiņš „uz leju”: Nospiediet šo pogu, lai atainotu nākamo izvēli UPS uzstādījumu režīmā.</li> </ul>
<b>„OFF/Enter” poga</b>	<ul style="list-style-type: none"> <li>➢ Izslēgt UPS: Lai ieslēgtu UPS, nospiediet „ON/Mute” pogu un turiet to nospiestu vismaz 2 sekundes. UPS būs gaidīšanas režīmā, ja strāvas padeve ir normāla, vai pārslēdziet to uz apejas režīmu, iespējot apejas uzstādījumu, nospiežot šo pogu.</li> <li>➢ Izvēles apstiprināšanas taustiņš: Nospiediet šo pogu, lai apstiprinātu izvēli UPS uzstādījumu režīmā.</li> </ul>	<b>„On/Mute” + „Select” poga</b>	<ul style="list-style-type: none"> <li>➢ Pārslēgties uz apejas režīmu: Kad tīkla jauda ir normāla, vienlaicīgi nospiediet „ON/Mute” un „Select” pogas un turiet tās nospiešanas 5 sekundes. Tad UPS pārslēgsies uz apejas režīmu.</li> <li>➢ Iziet no uzstādījumu režīms vai atgriezies augstāka līmeņa izvēlnē: Strādājot uzstādījumu režīmā, vienlaicīgi nospiediet „ON/Mute” un „Select” pogas un turiet tās nospiešanas 0,2 sekundes, lai atgrieztos augstāka līmeņa izvēlnē. Ja ir sasniegta augstākā līmeņa izvēlnē, vienlaicīgi nospiediet abas šīs pogas, lai izietu no uzstādījumu režīma.</li> </ul>

### UPS uzstādījumi

#### 01: Izejas sprieguma iestatījums



200/208/220/230(noklusējums)/240 VAC  
izeja 100/110/150/120(noklusējums)/127 VAC

#### 05: ECO sprieguma diapazona iestatījums



**HLS:** Lielu zaudējumu spriegums;  
**LLS:** Mazu zaudējumu spriegums.  
Diapazons no +7V to +24V /-3V līdz -12V

#### 09: Programmējamo kontaktrozešu iespējošana/atspējošana



**ENA/DIS**(noklusējums)

#### 13: Lādētāja maksimālās strāvas iestatījums



**1/2/4/6/8\*** apmēros. (noklusējums: 8A)

#### 17: Ārējās izejas izolācijas transformatora savienojums

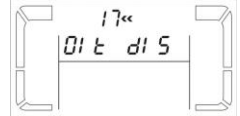

**ENA/DIS**(noklusējums)

#### 02: Frekvences pārveidotāja iespējošana/atspējošana



**CF ENA:** pārveidotāja režīma iespējošana

**CF DIS:** pārveidotāja režīma atspējošana (noklusējums)

#### 06: Apejas iespējošana/atspējošana, kad UPS ir izslēgts



**ENA/DIS** (noklusējums)

#### 10: Programmējamo kontaktrozešu iestatījums



**0-999**(noklusējums: 999)

#### 14: Lādētāja impulsu sprieguma iestatījums



**2.25-2.40** (noklusējums: 2.36V/šūna)

#### 18: Displeja iestatījums autonomijas laikā



**EAT** (noklusējums): Parāda atlikušo autonomijas laiku.  
**RAT:** rāda līdz šim uzkrāto autonomijas laiku.

#### 03: Izejas frekvences iestatījums



Jūs varat iestatīt sākotnējo frekvenci baterijas režīmā(BA)/Pārveidotāja režīmā(CF):

BAT 50/ BAT 60/CF 50/ CF 60

#### 07: Apejas sprieguma diapazona iestatījums



**HLS:** Apejas augstsprieguma punkts  
**LLS:** Apejas zemsprieguma punkts

#### 11: Autonomijas ierobežošanas iestatījums



**0-999/DIS** (noklusējums)

#### 15: Lādētāja tukšgaitas sprieguma iestatījums



**2.20-2.33** (noklusējums: 2,28 V/šūna)

#### 19: Derīgā ievades sprieguma diapazona iestatījums



**HLS:** Augstsprieguma ievades punkts. 280/290/300 (noklusējums: 300Vac)  
**LLS:** Zemsprieguma ievades punkts. 110/120/130/140/150/160 (noklusējums: 100Vac)

#### 04: ECO iespējošana/atspējošana



**ENA/DIS** (noklusējums)

#### 08: Apejas frekvenču diapazona iestatījums



**HLS:** Apejas augstas frekvences punkts; **LLS:** Apejas zemas frekvences punkts  
50Hz izejas frekvences modeļiem  
51-55Hz(noklusējums:  
53.0Hz)/45-49Hz(noklusējums:  
47.0Hz)  
60Hz izejas frekvences modeļiem:  
61-65Hz(noklusējums:  
63.0Hz)/55-59Hz(noklusējums:  
57.0Hz)

#### 12: Baterijas kopējā AH iestatījums



**7-999**

#### 16: EPO loģiskais iestatījums



**AO:** Aktivizēt atvēršanu (noklusējums). Aktivizēt EPO funkciju ar Pin 1 un Pin2 atvērta stāvoklī.  
**AC:** Aktivizēt aizvēršanu. Aktivizēt EPO funkciju ar Pin 1 un Pin2 aizvērtā stāvoklī.

#### 00: Izejas iestatījums



Iziet no uzstādījumu režīma.

## Specifikācijas

MODELIS		1K(L)		2K(L)		3K(L)			
<b>JAUDA*</b>		1000 VA/900W		2000 VA/1800W		3000 VA / 2700W			
<b>IEEJA</b>	Sprieguma diapazons	Zemsprieguma līnijas pārnese							
		Zemsprieguma līnijas atpakaļceļš							
		Augstsprieguma līnijas pārnese							
		Augstsprieguma līnijas atpakaļceļš							
Frekvenču diapazons		40Hz ~ 70 Hz							
<b>IZEJA</b>	Izejas spriegums	200/208/220/230/240VAC vai 100/110/115/120/127 VAC							
	AC sprieguma regulēšana:	± 1% (Bat. Režīms)							
	Frekvenču diapazons (sinhronizētais diapazons)	47 ~ 53 Hz vai 57 ~ 63 Hz							
	Frekvenču diapazons (bat. Režīms)	50 Hz ± 0.1 Hz vai 60Hz ± 0.1 Hz							
	Strāvas svārstību koeficients	3:1							
	Harmoniskais kroplojums	≤ 2 % THD (lineārā slodze) ; 4 % THD (nelineārā slodze)							
	Pārneses laiks	AC režīms uz Bat. Režīmu	Nulle						
	Invertors uz apeju	< 4 ms							
Viļņveida (bat. Režīms)		Tīrs sinusoidālais viļnis							
Pārlādēšanas laiks		3 stundas, lai atgūtu 95 % iekšējās baterijas@ 2A uzlādes strāvas jaudu							
<b>BATERIJA</b>	Tornis	Baterijas tips	12V/7AH		12V/7AH		12V/9AH		
		Skaitļi	3		6		6		
		Uzlādes strāva	Noklusējuma 2A, maks.12A, regulējama						
	Stativs/tornis	Uzlādes spriegums	41.0 VDC ± 1%		82.1 VDC ± 1%		82.1 VDC ± 1%		
		Baterijas tips	12V/7Ah	12V/9Ah	12V/7Ah	12V/9Ah	12V/9Ah	12V/9Ah	
		Skaitļi	2	3	4	6	6		
Uzlādes strāva		Noklusējuma 2A, maks.12A, regulējama							
Uzlādes spriegums		27.4 VDC ± 1%	41.1 VDC ± 1%	54.8VDC ± 1%	82.1VDC ± 1%	82.1VDC ± 1%			
<b>FIZIKĀLIE PARAMETRI</b>	Tornis	Izmēri, D X W X H (mm)	397 X 145 X 220		421 X 190 X 318		421 X 190 X 318		
		Neto svars (kg):	Ar baterijas	13		23.2		28	
			Bez baterijas	6.6		9.9		12.3	
	Stativs/tornis	Izmēri, D X W X H(mm)	410 x 438 x 88		510 x 438 x 88		630 x 438 x 88		
		Neto svars (kg):	Ar baterijas	11.6	14.1	19.5	11.6	14.1	14.1
			Bez baterijas	6.6	7.8	9.4	6.6	7.8	7.8
<b>APKĀRTĒJĀ VIDE</b>		Eksploataācijas mitrums		20-95 % RH @ 0- 40°C (nekondensējošs)					
		Troksņa līmenis		Mazāk kā 50dBA @ 1 metru (ar ventilatora ātruma kontroli)					

\*Izstrādājuma specifikācijas var tikt mainītas bez iepriekšēja brīdinājuma.

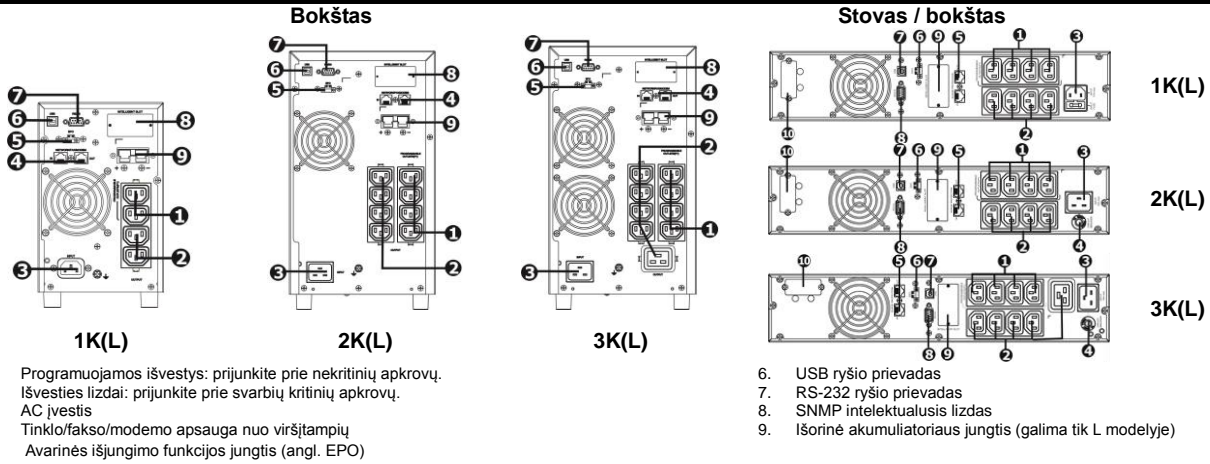

1. Programuojamos išvestys: prijunkite prie nekritinių apkrovų.
2. Išvesties lizdai: prijunkite prie svarbių kritinių apkrovų.
3. AC įvestis
4. Tinklo/fakso/modemo apsauga nuo viršįtampių
5. Avarinės išjungimo funkcijos jungtis (angl. EPO)

6. USB ryšio prievadas
7. RS-232 ryšio prievadas
8. SNMP intelektualusis lizdas
9. Išorinė akumuliatoriaus jungtis (galima tik L modelyje)

### SAUGOS ĮSPĖJIMAS

**IŠSAUGOKITE ŠIAS INSTRUKCIJAS** - Ši Naudotojo vadovą sudaro svarbios instrukcijos, kurių turi būti laikomasi UPS ir akumuliatorių montavimo bei techninės priežiūros metu.

- Prie UPS išvesties lizdų nejunkite prietaisų ar įrenginių, kurie apraūtų UPS sistemą (pvz., lazerinių spausdintuvų).
- Kabelius tieskite taip, kad niekas negalėtų užlipti ant jų ar užkliūti.
- Nejunkite elektros prietaisų, tokių kaip plaukų džiovintuvas, į UPS išvesties lizdus.
- UPS gali naudotis bet kuris asmuo, neturintis ankstesnės naudojimosi patirties.
- UPS sistemą junkite tik į įžemintą, sutrenkimams atsparų kištukinį lizdą, kuris privalo būti lengvai pasiekiamas ir arti UPS sistemos.
- Naudokite tik VDE išbandytą, CE paženklintą maitinimo kabelį (pvz., jūsų kompiuterio), kad prijungtumėte UPS sistemą į pastato elektros instaliacijos lizdą (sutrenkimams atsparų kištukinį lizdą).
- Naudokite tik VDE išbandytus, CE paženklintus maitinimo kabelius, kad prijungtumėte apkrovą į UPS sistemą.
- Montuojant įrangą, būtina užtikrinti, kad UPS nuotėkio srovės ir prijungtų prietaisų suma neviršytų 3,5 mA.
- Operacijų metu neatjunkite maitinimo kabelio UPS sistemoje ar pastato elektros instaliacijos lizdo (sutrenkimams atsparaus kištukinio lizdo), nes tai panaikins apsauginį UPS sistemos ir visų prijungtų apkrovų įžeminimą.
- UPS sistema turi savo vidinį elektros srovės šaltinį (akumuliatorius). UPS kištukinių lizdų ar išvesties gnybtų blokavimas gali turėti įtampą/srovę, net jeigu UPS sistema nėra prijungta prie pastato elektros instaliacijos lizdo.
- Norėdami visiškai atjungti UPS sistemą, pirmiausia paspauskite mygtuką „OFF/Enter“ (Išjungti/Įvesti), kad atjungtumėte maitinimą.
- Neleiskite skysčiams ar kitiems pašaliniais objektams patekti į UPS sistemą.
- UPS sistema veikia su pavojingomis įtampomis. Remontą gali atlikti tik kvalifikuoti techninės priežiūros darbuotojai.
- Atsargiai - elektros smūgio pavojus. Net atjungus prietaisą nuo maitinimo (pastato elektros instaliacijos lizdo), UPS sistemos viduje esantys komponentai vis dar yra prijungti prie akumuliatoriaus ir turi įtampą/srovę, todėl yra pavojingi.
- Prieš atliekant bet kokius aptarnavimo ir (arba) techninės priežiūros darbus, atjunkite akumuliatorių ir patikrinkite, ar nėra jokios srovės ir ar didelio pajėgumo kondensatorių, pvz., BUS, gnybtuose nėra pavojingos įtamos.
- Tik asmenys, kurie yra tinkamai susipažinę su akumuliatorių veikimu ir reikiamomis atsargumo priemonėmis, gali keisti akumuliatorius bei prižiūrėti operacijas. Pašaliniai asmenys turi laikytis atokiau nuo akumuliatorių.
- Atsargiai - elektros smūgio pavojus. Akumuliatoriaus grandinė nėra izoliuota nuo įvesties įtamos. Tarp akumuliatoriaus gnybtų ir žemės gali atsirasti pavojingos įtamos. Prieš lieddami įsitikinkite, kad nėra jokios įtamos!
- Akumuliatoriai gali sukelti elektros smūgį ir aukštos trumposio jungimo įtamos pavojų. Dirbdami su akumuliatoriais, laikykitės žemiau pateiktų bei kitų atsargumo priemonių:
  - nusiimkite laikrodžius, žiedus ir kitus metalinius daiktus
  - naudokite įrankius tik su izoliuotomis rankenomis.
- Keisdami akumuliatorius, naudokite tokį patį skaičių ir to paties tipo akumuliatorius.
- Neutilizokite akumuliatorių juos degindami. Tai gali sukelti akumuliatorių sprogimą.
- Negalima atidaryti arba sunaikinti akumuliatorių. Išbėgęs elektrolitas gali sužaloti odą ir akis. Tai gali būti toksiška.
- Kad išvengtumėte gaisro pavojaus keičiant saugiklį, naudokite tik to paties tipo saugiklius ir srovės stiprumą amperais.
- Neišmontuokite UPS sistemos

### Montavimas

<b>1 žingsnis:</b>	Išorinio akumuliatoriaus prijungimas	<b>5 žingsnis:</b>	Tinklo prijungimas: tinklo/fakso/telefono viršįtampių prievadas
<b>2 žingsnis:</b>	UPS įvesties prijungimas UPS junkite tik prie dviejų polių, trijų laidų, įžemintų lizdų.	<b>6 žingsnis:</b>	EPO funkcijos įjungimas ir išjungimas 1 ir 2 kištukai turi būti uždari esant normaliam UPS veikimui. Kad įjungtumėte EPO funkciją, perpjaukite laidą tarp 1 ir 2 kištukų.
<b>3 žingsnis:</b>	UPS išvesties prijungimas	<b>7 žingsnis:</b>	UPS įjungimas Palaikykite nuspaudę mygtuką „ON/Mute“ (Įjungti/Begarsis) priekiniame skydelyje 2 sek.
<b>4 žingsnis:</b>	Ryšio prijungimas Prievadas, RS-232 prievadas arba intelektualusis lizdas	<b>8 žingsnis:</b>	Programinės įrangos įdiegimas Siekdami optimalios kompiuterinės sistemos apsaugos, įdiekite UPS stebėjimo programinę įrangą, kad visiškai sukonfigūruotumėte UPS sistemos išjungimą. Naudokite pridėtą RS-232 ar USB perdavimo kabelį, kad prijungtumėte UPS RS-232/USB ir PC RS-232/USB prievadus. Tada vadovaukitės žemiau pateiktais žingsniais, kad įdiegtumėte programinę įrangą.

### Veikimas

Mygtukas	Funkcija	Mygtukas	Funkcija
<b>Mygtukas „ON/Mute“ (Įjungti/Begarsis)</b>	<ul style="list-style-type: none"> <li>➢ Įjungti UPS: norėdami įjungti UPS, nuspauskite ir palaikykite mygtuką „ON/Mute“ (Įjungti/Begarsis) ilgiau kaip 2 sek.</li> <li>➢ Nutildyti aliarmą: įjungus UPS režimą, nuspauskite ir palaikykite šį mygtuką ilgiau kaip 5 sek., kad išjungtumėte ir įjungtumėte aliarmo sistemą. Tačiau tai netaikoma atsiradus įspėjimams ar klaidoms.</li> <li>➢ Mygtukas „Up“ (Aukštn): spustelėkite šį mygtuką, kad pamatytumėte ankstesnę parinktį UPS nustatymo režimu.</li> <li>➢ Perjungti į UPS savitiktos režimą: nuspauskite ir palaikykite mygtuką „ON/Mute“ (Įjungti/Begarsis) 5 sek., kad įjungtumėte UPS savitiktą, veikiant AC, ECO ar keltiklio režimams.</li> </ul>	<b>Mygtukas „Select“ (Pasirinkti)</b>	<ul style="list-style-type: none"> <li>➢ Įjungti LCD pranešimą: paspauskite šį mygtuką, norėdami pakeisti LCD pranešimą dėl įvesties įtamos, įvesties dažnio, akumuliatoriaus įtamos, išvesties įtamos ir išvesties dažnio. Padarius 10 sek. pauzę, ekranas grįš į numatytąjį.</li> <li>➢ Nustatymo režimas: nuspauskite ir palaikykite šį mygtuką 5 sek., kad įjungtumėte UPS nustatymo režimą, UPS veikiant parengties ar apėjimo režimais.</li> <li>➢ Mygtukas „Down“ (Žemyn): spustelėkite šį mygtuką, kad pamatytumėte kitą parinktį UPS nustatymo režimu.</li> </ul>
<b>Mygtukas „OFF/Enter“ (Išjungti/Įvesti)</b>	<ul style="list-style-type: none"> <li>➢ Išjungti UPS: norėdami išjungti UPS, nuspauskite ir palaikykite šį mygtuką ilgiau kaip 2 sek. UPS veiks parengties režimu, esant normaliam maitinimui, arba pereis į apėjimo režimą, jei paspausdus šį mygtuką bus įjungtas apėjimo nustatymas.</li> <li>➢ Mygtukas „Confirm selection“ (Patvirtinti parinktį): spustelėkite šį mygtuką, kad patvirtintumėte parinktį UPS nustatymo režimu.</li> </ul>	<b>Mygtukas „ON/Mute + Select“ (Įjungti/Begarsis + Pasirinkti)</b>	<ul style="list-style-type: none"> <li>➢ Perjungti į apėjimo režimą: esant normaliai tiekimo energijai, spustelėkite mygtukus „ON/Mute“ (Įjungti/Begarsis) ir „Select“ (Pasirinkti) 5 sek. Tada UPS pereis į apėjimo režimą.</li> <li>➢ Išeiti iš nustatymo režimo arba grįžti į aukštesnį meniu: veikiant nustatymo režimui, spustelėkite mygtukus „ON/Mute“ ir „Select“ (Įjungti/Begarsis + Pasirinkti) tuo pat metu ir palaikykite 0,2 sek., kad grįžtumėte į aukštesnį meniu. Jei jau yra meniu viršuje, spustelėkite šiuos du mygtukus kartu, kad išeitumėte iš nustatymo režimo.</li> </ul>

### UPS nustatymai

#### 01: Išvesties įtampos nustatymas



200/208/220/230(numatytais)/240VAC  
100/110/150/120(numatytais)/127VAC

#### 05: ECO įtampos diapazono nustatymas



**HLS:** Didelis įtampos praradimas; **LLS:** Mažas įtampos praradimas. Diapazonas nuo +7 V iki +24 V / nuo -3 V iki -12 V

#### 09: Programuojamų išvesčių įjungimas/išjungimas



**ENA/DIS** (numatytais)

#### 13: Įkroviklio maksimalios srovės nustatymas



**1/2/4/6/8\*** amperais. (Numatytais: 8A)

#### 17: Išorinės išvesties izoliuoto transformatoriaus jungtis

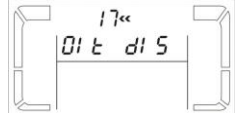

**ENA/DIS**(numatytais)

#### 02: Dažnio keitiklio įjungimas/išjungimas



**CF ENA:** įjungti keitiklio režimą  
**CF DIS:** išjungti keitiklio režimą (numatytais)

#### 06: Apėjimo esant išjungtam UPS įjungimas/išjungimas



**ENA/DIS** (numatytais)

#### 10: Programuojamų įvesčių nustatymas



**0-999**(numatytais: 999)

#### 14: Įkroviklio didėjančios įtampos nustatymas

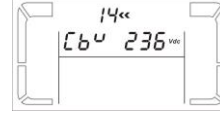

**2.25-2.40** (numatytais: 2.36 V / elementas)

#### 18: Ekranų nustatymas autonominiam laikui



**EAT** (numatytais): rodyti likusį autonominį laiką.  
**RAT:** rodyti iki šio momento sukauptą autonominį laiką.

#### 03: Išvesties dažnio nustatymas



Galima nustatyti pradinį dažnį akumuliatoriaus režimu (BA)/keitiklio režimu (CF):  
BAT 50/ BAT 60/CF 50/ CF 60

#### 07: Apėjimo įtampos diapazono nustatymas



**HLS:** Apėjimo aukštos įtampos taškas  
**LLS:** Apėjimo žemos įtampos taškas

#### 11: Autonomijos apribojimo nustatymas



**0-999/DIS** (numatytais)

#### 15: Įkroviklio kintamos įtampos nustatymas

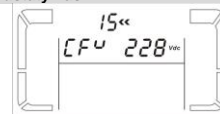

**2.20-2.33** (numatytais: 2.28 V / elementas)

#### 19: Priimtinas įvesties įtampos diapazono nustatymas



**HLS:** įvesties aukštos įtampos taškas. 280/290/300 (numatytais: 300VAC)  
**LLS:** įvesties žemos įtampos taškas 110/120/130/140/150/160 (numatytais: 100VAC)

#### 04: ECO įjungimas/išjungimas



**ENA/ DIS** (numatytais)

#### 08: Apėjimo dažnio diapazono nustatymas



**HLS:** Apėjimo aukšto dažnio taškas  
**LLS:** Apėjimo žemo dažnio taškas  
50 Hz išvesties dažnio modeliams  
51-55 Hz (numatytais: 53,0 Hz)/45-49 Hz (numatytais: 47,0 Hz)  
60 Hz išvesties dažnio modeliams:  
61-65 Hz (numatytais: 63.0 Hz)/55-59 Hz (numatytais: 57,0 Hz)

#### 12: Akumuliatoriaus bendrojo AH nustatymas



**7-999**

#### 16: EPO loginis nustatymas



**AO:** Aktyvus atidarymas (numatytais). Aktyvinti EPO funkciją su 1 ir 2 kontaktais atidarytoje būsenoje.  
**AC:** Aktyvus uždarymas. Aktyvinti EPO funkciją su 1 ir 2 kontaktais uždarytoje būsenoje.

#### 00: Išėjimas iš nustatymų režimo



Išeiti iš nustatymų režimo.

## Specifikacijos

MODELIS		1K(L)	2K(L)	3K(L)			
GALIA*		1000 VA/1000 W	2000 VA/2000 W	3000 VA/3000 W			
ĮVESTIS	Įtampos diapazonas	Žemos įtampos linijos perdavimas	160 VAC/140 VAC/120 VAC/110 VAC ± 5 % arba 80 VAC/70 VAC/60 VAC/55 VAC ± 5 % (pagal apkrovos procentinį dydį, 100% - 80 % / 80 % - 70 % / 70 - 60 % / 60 % - 0)				
		Žemos įtampos linijos grįžimas	175 VAC/155 VAC/135 VAC/125 VAC ± 5 % arba 87 VAC/77 VAC/67 VAC/62 VAC ± 5 %				
		Aukštos įtampos linijos perdavimas	300 VAC ± 5 % arba 150 VAC ± 5 %				
		Aukštos įtampos linijos grįžimas	290 VAC ± 5 % arba 145 VAC ± 5 %				
Dažnio diapazonas		40Hz ~ 70 Hz					
IŠVESTIS	Išvesties įtampa	200/208/220/230/240 VAC arba 100/110/115/120/127 VAC					
	AC įtampos reguliavimas	± 1 % (akum. režimas)					
	Dažnio diapazonas (sinchronizuotas diapazonas)	47 ~ 53 Hz arba 57 ~ 63 Hz					
	Dažnio diapazonas (akum. režimas)	50 Hz ± 0,1 Hz arba 60Hz ± 0,1 Hz					
	Srovės amplitudės koeficientas	3:1					
	Harmoninis iškraipymas	≤ 2 % THD (linijinė apkrova); 4 % THD (nelinijinė apkrova)					
	Perdavimo laikas	AC režimas į akum. režimą	Nulis				
	Apėjimo keitiklis	< 4 ms					
Bangos forma (akum. režimas)		Grynas sinusinis signalas					
AKUMULIATORIUS	Įkrovimo laikas	3 val. atkūrimas iki 95 % vidinės akumuliatoriaus baterijos talpos esant 2A įkrovos srovei					
	Bokštas	Akumuliatoriaus tipas	12 V/7 AH	12 V/7 AH	12 V/9 AH		
		Skaičius	3	6	6		
		Įkrovimo srovė	Numatytoji 2A, maks. 12A reguliuojama				
	Stovas / bokštas	Įkrovimo įtampa	41,0 VDC ± 1%				
		Akumuliatoriaus tipas	12V/7Ah	12V/9Ah	12V/9Ah		
		Skaičius	2	3	4		
Įkrovimo srovė		Numatytoji 2A, maks. 12A reguliuojama					
FIZINĖS SAVYBĖS	Bokštas	Įkrovimo įtampa	27.4 VDC ± 1%	41.1 VDC ± 1%	54.8VDC ± 1%	82.1VDC ± 1%	82.1VDC ± 1%
		Matmenys, G X S X A (mm)	397 X 145 X 220				
			421 X 190 X 318				
	Stovas / bokštas	Su akumuliatoriumi	Grynasis svoris (kg)	13	23.2	28	
			Be akumuliatoriaus	6.6	9.9	12.3	
		Matmenys, G X S X A (mm)	410 x 438 x 88		510 x 438 x 88	630 x 438 x 88	
			Su akumuliatoriumi	11.6	14.1	19.5	11.6
Be akumuliatoriaus	6.6		7.8	9.4	6.6	7.8	
	Darbinė drėgmė		20-95 % RH, esant 0- 40 °C (be kondensacijos)				
Triukšmo lygis		* Žemesnis nei 50 dB, esant 1 m (kontroliuojant ventiliatoriaus greitį)					

\*Prietaiso specifikacijos gali keistis be išankstinio įspėjimo.