



**texet®**

Bringing the Best Together

USER GUIDE

**Руководство по эксплуатации**



**TM-3204R**

SMARTPHONE

**Смартфон**

Общая информация .....	2
Характеристики модели: .....	3
Комплектность .....	4
Указания по эксплуатации .....	4
Правила пользования зарядным устройством и аккумуляторами.....	5
Правила пользования смартфоном .....	6
Внешний вид смартфона .....	7
1. Подготовка к работе .....	9
1.1. Установка аккумуляторной батареи .....	9
1.2. Зарядка аккумуляторной батареи .....	9
1.3. Установка SIM-карт .....	11
1.4. Установка карты памяти.....	12
2. Включение и выключение устройства .....	12
2.1. Включение .....	12
2.2. Спящий режим.....	13
2.3. Выключение устройства.....	14
3. Управление устройством .....	14
3.1. Основные клавиши управления устройством .....	14
3.2. Строка состояния и область уведомлений .....	15
3.3. Рабочий стол .....	16
3.4. Навигация по рабочему столу .....	17
4. Экранная клавиатура .....	17
5. Индивидуальная настройка устройства .....	19
5.1. Беспроводные сети .....	19
5.2. Смартфон .....	21
5.3. Личные данные .....	23
5.4. Система.....	24
6. Управление дополнительными приложениями.....	25
6.1. Установка приложений .....	25
6.2. Удаление приложений .....	26
7. Телефонные вызовы .....	26
7.1. Экстренный вызов .....	27

7.2. Выполнение вызова на экране набора номера телефона.....	27
7.3. Меню «Вызовы» .....	28
7.4. Выполнение вызова через книгу контактов .....	29
7.5. Прием вызовов .....	29
7.6. Возможности, доступные во время разговора .....	31
8. Сообщения .....	31
8.1. Новое сообщение .....	32
8.2. Удаление диалогов .....	33
8.3. Меню «Параметры сообщения» .....	33
9. Контакты.....	33
9.1. Поиск.....	34
9.2. Новый контакт.....	34
10. Мультимедийные функции.....	34
11. Подключение смартфона к компьютеру в режиме USB-накопителя .....	36
12. Условия транспортировки и хранения .....	36

## Общая информация

Благодарим за то, что Вы выбрали защищенный смартфон торговой марки teXet.

Использование последних технологических разработок и приверженность высоким стандартам позволяют предложить Вам качественные устройства по доступной цене. Смартфон позволяет использовать две SIM-карты одновременно. Вы можете использовать две SIM-карты с различными номерами от различных поставщиков услуг мобильной связи.

Если Вы совершаете звонок или отправляете/принимаете сообщение, а также пользуетесь мобильным Интернетом с одной из SIM-карт, то вторая SIM-карта будет недоступна.

Данное Руководство поможет Вам разобраться в функционале и характеристиках устройства, а также продлить срок его службы. Поэтому перед началом эксплуатации внимательно ознакомьтесь с данным Руководством, а после ознакомления

сохраните его для последующего обращения к нему, если возникнет такая необходимость.

Данное Руководство содержит информацию о технических характеристиках устройства, клавишах управления, перечень мер безопасности, игнорирование или несоблюдение которых может привести к повреждению устройства, сбоям в его работе или к выходу из строя.

Актуальную документацию по Вашему устройству, а так же наиболее полное Руководство для смартфонов на базе OS Android Вы всегда можете найти на сайте [texet.ru](http://texet.ru) в разделе «Загрузки» – <http://texet.ru/support/files/>

Смартфон teXet TM-3204R на базе операционной системы Android 4.0 продолжает развитие линейки защищенных мобильных продуктов торговой марки teXet. Это универсальное многофункциональное устройство, которое в одинаковой степени эффективно используется для решения разноплановых задач, для общения и развлечений.

## Характеристики модели:

- Защита от воды и пыли класса IP67
- Две активные SIM-карты
- Стандарты сетей: GSM 850/900/1800/1900
- WCDMA 900/1900/2100 (SIM 1)
- Экран: 3,2 дюйма
- Емкостный IPS дисплей, формат 16:9, разрешение 480x320 пикселей, 2 point Multi-touch
- Операционная система: Android 4.0.4
- Двухядерный процессор: Qualcomm MSM8225, 1000 МГц
- Графический процессор: Adreno 200
- Память: 768 МБ RAM / 4 ГБ ROM
- Камера: фронтальная – 0.3 Мп, основная – 5.0 Мп, автофокус
- Встроенный модуль GPS
- Коммуникации:
  - Встроенный модуль 3G

- Встроенный модуль WiFi 802.11b/g/n
- Встроенный модуль Bluetooth 3.0
- Слот для microSD/SDHC карт (до 32 ГБ)
- Автоматический поворот изображения (G-Sensor)
- Датчик приближения, электронный компас
- Встроенные: динамик, микрофон, вибромотор
- Интерфейсы: microUSB, 3.5 mm mini jack
- Поддерживаемые форматы:
  - видео: MP4, 3GP;
  - аудио: MP3, AMR, AMR, MIDI, OGG, WAV;
  - текст: FB2, EPUB, TXT, PDF;
  - изображения: JPG, BMP, PNG, GIF.
- FM-радио (87.5-108.0 МГц)
- Емкий аккумулятор на 2000 мАч
- Яркий светодиодный фонарик
- Размеры: 124x68x20 мм
- Масса: 210 г

## Комплектность

- Смартфон
- Аккумуляторная батарея
- USB-кабель (2 шт.)
- Сетевой адаптер
- Наушники
- Дополнительные заглушки для разъемов
- Руководство по эксплуатации
- Гарантийный талон

**Примечание:** Изготовитель устройства оставляет за собой право изменять комплектацию в том случае, если это не препятствует использованию изделия по основному назначению.

## Указания по эксплуатации

Внимательно ознакомьтесь с этим разделом и строго следуйте приведенным в нем инструкциям.

## Правила пользования зарядным устройством и аккумуляторами

- Запрещается разбирать, модифицировать или нагревать совместимое зарядное устройство (СЗУ) и аккумулятор, а также вызвать короткое замыкание на их контактах;
- Не допускается отрезать, повреждать, модифицировать кабель СЗУ или USB-кабель, а также зажимать их или ставить на них тяжелые предметы;
- Используйте только совместимые с Вашим смартфоном аккумуляторы и зарядные устройства. Использование любых других комплектующих может привести к поломке устройства, травме и представлять угрозу безопасности для самого устройства и его владельца;
- Запрещается использование АКБ и СЗУ в условиях повышенной влажности, прикасаться к оборудованию влажными руками или помещать в воду;
- Избегайте воздействия прямого солнечного света на АКБ;
- Запрещается использовать поврежденные или протекающие литий-ионные аккумуляторы;
- Не помещайте аккумуляторы или смартфон на поверхность или внутрь нагревательных приборов;
- Аккумуляторы имеют наилучшую производительность в условиях нормальной комнатной температуры (20±5)°С;
- Обращайте внимание на маркировку полярности на аккумуляторе и изделии, чтобы обеспечить правильное использование;
- Не оставляйте неиспользуемые аккумуляторы в режиме длительного заряда;
- После длительного хранения может потребоваться многозарядный заряд и разряд аккумуляторов, чтобы достичь максимальной производительности;
- Обязательно утилизируйте АКБ. Сведения о безопасной утилизации литий-ионных аккумуляторов можно получить в

ближайшем специализированном сервисном центре.

**Примечание:** Изготовитель устройства оставляет за собой право комплектовать устройство АКБ, имеющими характеристики отличными от указанных.

## Правила пользования смартфоном

- Выключайте смартфон, в тех местах, где его использование запрещено или не рекомендуется;
- Запрещается использовать смартфон рядом с электронными приборами. Смартфон может создать помехи в их работе;
- Соблюдайте все предостережения и правила использования мобильных смартфонов во время управления автомобилем;
- Избегайте попадания влаги на смартфон. Влажность и жидкость любого типа могут повредить электросхемы смартфона или другие важные компоненты;
- Не используйте и не храните смартфон в запыленных или загрязненных местах. Пыль может привести к сбоям в работе смартфона;
- Не следует подвергать смартфон продолжительному воздействию прямых солнечных лучей;
- Не храните смартфон рядом с источниками магнитного поля. Воздействие магнитных полей может привести к сбоям в работе смартфона или разрядке аккумулятора, а также выходу из строя электросхем;
- Аккуратно обращайтесь с SIM-картами и картами памяти. Не извлекайте карту при разговоре, передаче и получении данных, это может привести к повреждению карты или устройства;
- Любые изменения в конструкции аппарата влекут за собой прекращение действия гарантии производителя. При нарушении нормальной работы смартфона обратитесь в авторизованный сервисный центр, уточнив его адрес на сайте <http://texet.ru/support/services/>

## Внешний вид смартфона

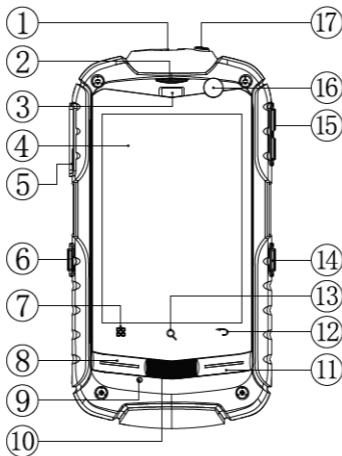

### Передняя панель:

- (1) Разъём для наушников под резиновой заглушкой
- (2) Динамик
- (3) Датчики
- (4) Дисплей
- (5) microUSB разъем под резиновой заглушкой
- (6) Активация фонарика
- (7) Клавиша «Меню»
- (8) Клавиша набора номера
- (9) Микрофон



- (10) Клавиша «Главный экран»
- (11) Клавиша «Отказ»/Прекращение вызова
- (12) Клавиша «Назад»
- (13) Клавиша «Поиск»
- (14) Активация фото/видеокамеры
- (15) Клавиша регулировки громкости
- (16) Фронтальная камера
- (17) Клавиша включения/выключения устройства

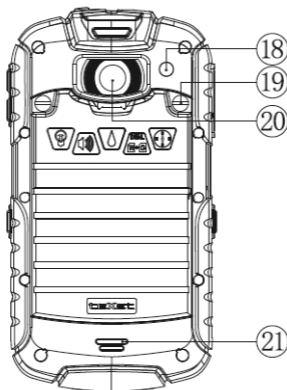

**Задняя панель:**

- (18) Фонарик
- (19) Винт крепления задней крышки
- (20) Фото/видео камера
- (21) Динамик

## 1. Подготовка к работе

### 1.1. Установка аккумуляторной батареи

1) Для правильной установки батареи разверните ее так, чтобы был виден логотип teXet и справочная информация. Если Вы не видите информацию или она перевернута, значит Вы устанавливаете батарею неверно. Аккуратно вставьте батарею в разъем;

2) После верного размещения батареи закройте крышку и крепко зафиксируйте ее крепежными винтами.

**Внимание!** Перед установкой и извлечением аккумуляторной батареи необходимо отсоединить зарядное устройство. В противном случае возможно повреждение смартфона.

### 1.2. Зарядка аккумуляторной батареи

Перед зарядкой аккумуляторной батареи внимательно прочитайте раздел «Указания по эксплуатации».

Перед первым использованием устройства рекомендуется произвести полную зарядку аккумуляторной батареи.

Присоедините USB-microUSB провод к адаптеру питания, подключите адаптер питания к сети. Отогните резиновую заглушку на корпусе (5 на схеме устройства) и вставьте microUSB разъем в соответствующее гнездо. Во время зарядки значок питания на экране устройства  активируется, что будет свидетельствовать об успешном начале процесса зарядки. Рекомендуется не отсоединять устройство до тех пор, пока батарея не зарядится полностью.

В момент полной зарядки аккумулятора значок питания на экране устройства будет полностью закончен, а анимация, свидетельствующая о процессе зарядки, будет приостановлена.

**Примечание:** для того, чтобы сохранить длительную работоспособность аккумуляторной батареи и продлить срок ее службы, следуйте нижеописанным инструкциям:

- перед первым использованием рекомендуется присоединить устройство к сети электропитания на 8-12 часов до полной зарядки аккумулятора;

- не производите зарядку устройства при высокой температуре;

- не следует производить подзарядку устройства постоянно: Вы можете сделать это в тот момент, когда на дисплее появится сообщение о низком уровне заряда;

- если Вы не используете устройство длительное время, подзаряжайте аккумулятор не менее одного раза в течение двух недель, не дожидаясь момента полной разрядки.

**Внимание!** Неправильное подключение зарядного устройства может привести к серьезному повреждению смартфона. Гарантия не распространяется на какие-либо повреждения, возникшие в результате неправильного использования устройства и сопутствующих аксессуаров.

**Пожалуйста!** Используйте только зарядные устройства и кабели, одобренные компанией ЗАО «Электронные системы «Алкотел»». Использование несовместимых зарядных устройств и кабелей может привести к взрыву аккумулятора или повреждению устройства.

В целях экономии электроэнергии отключайте зарядное устройство, если оно не используется. Зарядное устройство не оснащено персональным выключателем питания, поэтому его нужно отсоединять вручную, чтобы прервать процесс зарядки смартфона.

## 1.3. Установка SIM-карт

Данный смартфон позволяет использовать две SIM-карты одновременно. Вы можете использовать две SIM-карты с различными номерами от различных поставщиков услуг мобильной связи.

Перед началом установки SIM-карты убедитесь в том, что устройство выключено. Если устройство включено, для его выключения зажмите и удерживайте клавишу «Включение/выключение устройства» (17 на схеме устройства).

Для установки SIM-карт в любой из двух слотов произведите следующие действия:

- аккуратно откройте крышку отсека батареи;
- аккуратно извлеките батарею, выберите нужный слот для использования SIM;
- слоты SIM-карт имеют маркировку WCDMA (поддержка GPRS и 3G соединения) и GSM (поддержка только GPRS).
- вставьте SIM-карты в разъемы логотипами оператора к себе и контактами вниз.



**! Пожалуйста,** не вставляйте карту памяти в разъем для SIM-карты.

## 1.4. Установка карты памяти

Смартфон имеет слот для карты памяти формата microSD/SDHC емкостью до 32 Гб. Чтобы установить карту произведите следующие действия:

- откройте крышку батарейного отсека;
- вставьте microSD-карту в соответствующий разъем логотипом к себе и контактами, контактами вниз;
- после установки microSD-карта должна быть плотно зафиксирована.

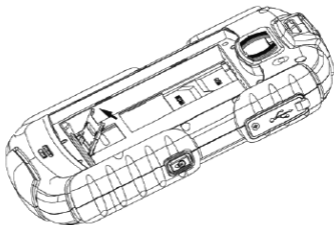

**! Пожалуйста,** не вставляйте microSD-карту контактами наружу и не пробуйте разместить ее в гнезде в том случае, если сторона карты с логотипом и прочей информацией обращена к внутренней части устройства.

## 2. Включение и выключение устройства

### 2.1. Включение



Перед включением смартфона внимательно прочитайте раздел «Указания по эксплуатации». Нажмите и удерживайте клавишу «Включение/выключение устройства» (17 на схеме устройства выше) в течение 3-х секунд. После этого произойдет

включение устройства, о чем можно будет судить по появлению заставки. Загрузка операционной системы произойдет за несколько секунд.

**Примечание:** если устройство находится в спящем режиме, то для включения достаточно кратковременного нажатия клавиши.

## 2.2. Спящий режим

Спящий режим удобен при регулярном использовании смартфона. В этом режиме смартфон находится в активном состоянии, но дисплей при этом не активен, а главный экран заблокирован. Это исключает случайные нажатия на дисплей и экономит энергию батареи, но при этом позволяет быстро получить доступ к операционной системе. Для перехода в спящий режим или выхода из него кратковременно следует нажать «Включение/выключение устройства» (17 на схеме). Также дополнительно стоит произвести разблокировку устройства.

После включения Вам необходимо провести разблокировку экрана. Для этого нажмите и протяните значок  слева направо в сторону значка . После выполнения этой процедуры, произойдет автоматическая разблокировка устройства и на экране появится «главный экран».



## 2.3. Выключение устройства

Для полного отключения устройства нажмите и удерживайте клавишу «Включение/выключение устройства» (17 на схеме), после чего выберите пункт «Отключить питание» в появившемся меню. В этом же меню Вы можете перевести смартфон в спящий режим либо отменить данное действие.

**Примечание:** В случае низкой зарядки аккумулятора, устройство может быть отключено автоматически после уведомления пользователя о существующей проблеме. При этом все несохраненные данные могут быть утеряны. Во избежание потери данных заблаговременно сохраните открытые документы, закройте все активные приложения и подключите смартфон к источнику питания.

## 3. Управление устройством

### 3.1. Основные клавиши управления устройством

Основные клавиши управления устройством расположены на специальной панели в нижней части экрана.

Назначение клавиш:



 – клавиша «Меню» открывает функционал меню на рабочем столе и в некоторых приложениях;

 – клавиша «Поиск» вызывает меню поиска на рабочем столе, контактах и сообщениях. При долгом нажатии вызывает голосовой поиск «Google» в любом приложении, которое поддерживает данный функционал;

 – клавиша «Назад» возвращает Вас на предыдущий экран и/или к предыдущему действию.

### Механические клавиши

- Клавиша «Набора номера» (8 на схеме) – открывает меню «Вызовы» с возможностью набрать номер, либо просмотреть историю вызовов;
- Клавиша «Главный экран» (10 на схеме) – перемещает на главный экран из любого пункта меню;
- Клавиша «Отказ»/Прекращение вызова (11 на схеме) – прерывает существующий вызов, завершает процесс в ряде приложений.

## 3.2. Строка состояния и область уведомлений

В верхней части экрана находится строка состояния. В этой строке расположены элементы управления, область системных уведомлений, индикаторы беспроводных соединений, индикатор заряда батареи и часы.

Для того, чтобы раскрыть данный список, следует зафиксировать палец в верхней части экрана и провести сверху вниз.

Для того, чтобы скрыть список, следует зафиксировать палец на экране и провести снизу вверх.

### Значения символов, появляющихся в строке состояния:

#### Значок Описание



Включена связь Bluetooth



Активное Wi-Fi соединение, качество соединения



Сигнал сети для SIM 1



Сигнал сети для SIM 2



Текущее состояние зарядки аккумулятора



Идет зарядка аккумулятора



11:15 Установленное время



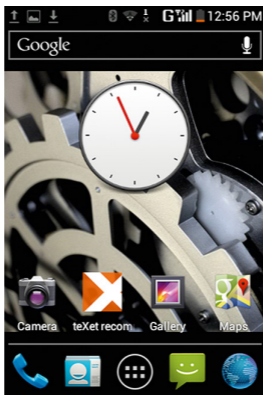

### 3.3. Рабочий стол

Рабочий стол Вашего смартфона состоит из 5 экранов. Главный экран расположен по центру, а дополнительные экраны слева и справа от него. Любой из 5 экранов может быть организован по Вашему усмотрению.



Символы

**Значок**   **Описание**

	Индикация экранов
	Меню набора номера
	Доступ к разделу «Контакты»



Меню «Все программы»



Доступ к созданию сообщений



Браузер

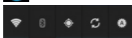

Виджет

## 3.4. Навигация по рабочему столу

Рабочий стол – это несколько экранов, на которые могут быть вынесены значки приложений и виджеты. По умолчанию вы всегда попадаете на главный (центральный) экран.

Внизу экрана находится полоса индикации (см. выше), благодаря которой можно отслеживать, на каком экране Вы находитесь на данный момент.

Для переключения между экранами проведите пальцем по рабочему столу в нужную сторону.

## 4. Экранная клавиатура

Когда Вы запускаете приложение или начинаете работать с полем, в которое нужно ввести текст или цифры, появляется экранная клавиатура.

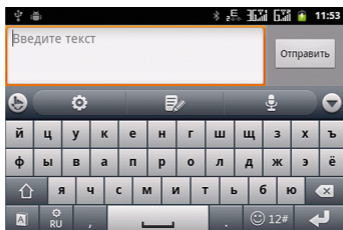

## Ввод текста

Ввод текста осуществляется клавишами с экранной клавиатуры. Символ, отображаемый на клавише это символ, который будет вставлен при нажатии этой клавиши. Некоторые клавиши содержат несколько символов или букв. Для того, чтобы увидеть полный перечень символов, следует нажать на клавишу и задержать нажатие.

Экранная клавиатура содержит дополнительные клавиши, которые могут быть использованы для облегчения набора текста.

 – вызов пункта «TouchPal клавиатура» меню настроек «Язык и клавиатура»;



– вызов меню «Изменить текст»;



– активация функционала голосового ввода. **Внимание,** для работы опции «Голосовой ввод» необходимо активное подключение к Интернет;



– активация ввода заглавными буквами. Для фиксации ввода заглавными буквами следует нажать дважды;



– удаляет последние набранные символы;



– активация предиктивного ввода текста;



– переключение языка. При смене языка на клавише отобразится активный язык ввода (например, Ru для русского языка или En для английского);



– переключает клавиатуру в режим ввода цифр, символов, смайлов и Интернет-адресов, каждый из которых расположен на отдельной вкладке;



– переносит текст на отдельную строку.

## Меню «Изменить текст»

При редактировании текста Вы можете воспользоваться меню «Изменить текст» для совершения дополнительных операций. Для вызова меню следует задержать нажатие на нужном слове в поле ввода.

Пункты меню «Изменить текст»:



«Вырезать»



«Вставить»



«Копировать»



«Выбрать»

После того как Вы введете текст, Вы можете нажать клавишу , чтобы закрыть экранную клавиатуру.

### **Ввод слов с помощью предикативного ввода текста**

Экранная клавиатура Вашего смартфона поддерживает функцию предикативного ввода для быстрого и точного набора текста. Предикативный режим ввода текста активирован по умолчанию: по мере набора слова в строке над экранной клавиатурой отображаются предлагаемые совпадения.

## **5. Индивидуальная настройка устройства**

Используйте все возможности смартфона, настроив смартфон в соответствии со своими предпочтениями. Все указанные ниже действия осуществляются через пункт «Настройки» главного меню. Для того, чтобы получить доступ к меню «Настройки» откройте его через меню «Все приложения».

Ниже описаны возможности настройки устройства по каждому из подразделов меню «Настройки».

### **5.1. Беспроводные сети**

#### **Wi-Fi**

Активация Wi-Fi модуля. Настройка Wi-Fi происходит в соответствующем пункте (см. ниже).

Для активации модуля Wi-Fi следует нажать на клавишу в правом верхнем углу .

После успешного подключения под надписью Wi-Fi отобразится информация о том, к какой сети Вы подключены, а также о том, что информация прошла успешно.

## Настройка Wi-Fi

Настройка Wi-Fi подключения к конкретным сетям. Для подключения к заданной сети произведите следующие действия:

- после включения система автоматически обнаружит доступные Wi-Fi сети и отобразит перечень с их названиями;
- выберите нужную сеть;
- при необходимости введите пароль для подключения;
- при успешном подключении система выведет значок  в области уведомлений.

## Настройка Bluetooth

Для активации сервиса беспроводной передачи данных следует нажать на клавишу включения напротив пункта «Bluetooth».

Настройка Bluetooth позволяет задать дополнительные параметры для обмена данными при помощи Bluetooth. Для доступа к меню настроек откройте опцию Bluetooth и нажмите клавишу .

После этого будут доступны следующие опции:

- сменить имя устройства;
- задать время ожидания видимости устройства;
- просмотр списка загруженных файлов;

**! Внимание**, управление расширенными настройками предназначено только для опытных пользователей. Используйте данный функционал максимально аккуратно.

## Трафик

Опция «Трафик» позволяет контролировать трафик и настраивать параметры передачи данных. Перед настройкой мы рекомендуем уточнить Ваш текущий тарифный план, его тарификацию и связанные с ним ограничения.

Опция «Трафик» отображает информацию об объеме данных, загруженных на устройство и отправленных с него в течение определенного периода.

**Внимание!** На экране настроек использования трафика отображаются сведения о трафике согласно данным смартфона. Сведения от поставщика услуг связи могут различаться.

### **Режим полета**

Опция отключает голосовые вызовы и передачу данных, в то же время оставляя активными все прочие приложения на устройстве.

### **VPN**

Опция позволяет настроить и управлять виртуальными частными сетями. Только для опытных пользователей.

### **Режим модема**

Опция позволяет открыть доступ к Интернет-подключению смартфона через USB или организовать Wi-Fi точку доступа. Для организации доступа в интернет через USB смартфон должен быть подключен к компьютеру.

### **Wi-Fi Direct**

Активация беспроводной передачи данных Wi-Fi Direct. При передаче данных через Wi-Fi Direct скорость передачи значительно выше в сравнении с передачей данных через Bluetooth.

### **WLAN Direct**

Настройка одноранговых подключений по технологии WLAN Direct.

### **Мобильные сети**

Подменю позволяет активировать и/или деактивировать параметры сетей, точек доступа и роуминга.

## **5.2. Смартфон**

### **Управление SIM-картами**

Этот раздел доступен только тогда, когда в слоты для SIM-карт вставлена хотя бы одна SIM-карта любого оператора связи.

В этом разделе Вы можете получить информацию об активных SIM-картах, деактивировать их и установить приоритеты между SIM для различных функций. Также Вы можете привязать к SIM-карте необходимые Вам номера (функционал доступен только для контактов, сохраненных на смартфоне).

Настройки SIM-карт.

Данные настройки позволяют активировать/деактивировать SIM-карту, настроить специфические параметры мобильных сетей, задать точки доступа, установить параметры вызовов.

Настройки предпочтений.

В подразделе можно выбрать, какую из двух SIM-карт использовать для голосового вызова или отправки текстовых USSD сообщений.

Данные.

В подразделе можно выбрать, какую из двух SIM-карт использовать для передачи данных.

Время ожидания.

Установка времени ожидания на усмотрение пользователя.

Перезвонить.

Активация/деактивация функционала «Перезвонить».

### **Звук**

В данном меню Вы можете настроить мелодии, сигналы, режим вибрации, а также контролировать их громкость и время срабатывания.

### **Дисплей**

Подменю позволяет настроить параметры яркости экрана, экранные шрифты и прочие опции.

### **Память**

В разделе можно посмотреть информацию о свободном пространстве на устройстве и USB-накопителе, о дополнительных приложениях, выбирать место для установки ПО, а также проводить дополнительные операции с SD-картой.

### **Батарея**

Подменю показывает текущее состояние заряда батареи и основные программы, на которые расходуется ее заряд. Использование батареи для отдельных приложений и услуг отображено в нижней части экрана. Нажмите на график для более

подробной информации о расходе заряда аккумулятора.

### **Приложения**

Подменю отображает информацию обо всех приложениях, предустановленных в устройства по умолчанию, либо установленных пользователями. Также подменю предоставляет возможность выбрать место для установки приложений (внутренняя память устройства, внешний накопитель).

## **5.3. Личные данные**

Меню позволяет задать настройки для учетных записей, установить опции защиты, языка ввода и резервного копирования.

### **Учетные записи и синхронизация**

На Вашем устройстве Вы можете использовать несколько учетных записей аккаунтов Google и Microsoft Exchange ActiveSync. Вы также можете добавлять другие виды учетных записей, в зависимости от Вашего приложения. Например, Вы можете добавить IMAP и POP3 учетные записи электронной почты в приложении Email (эл. почта).

Для добавления и настройки учетной записи следует зайти в меню «Учетные записи и синхронизация» и нажать клавишу «Добавить аккаунт», что позволит добавить существующий аккаунт или создать новую учетную запись.

### **Настройка параметров синхронизации**

Вы можете настроить параметры синхронизации в любом из Ваших приложений. Вы также можете настроить, какие виды данных будут синхронизироваться, а какие – нет, для каждой учетной записи. Некоторые приложения, такие как Gmail и Календарь, имеют отдельные параметры синхронизации, которые обеспечивают более точное управление.

В некоторых приложениях и аккаунтах синхронизация двухсторонняя, то есть все изменения, сделанные на смартфоне, будут применяться и к web варианту.



### **Определение местоположения**

В разделе Вы можете активировать GPS датчик, а также выставить разрешения для различных устройств на сбор сведений о Вашем местоположении. Все настройки данного раздела крайне сильно влияют на уровень расхода заряда батареи!

### **Защита**

В этом разделе можно настроить блокировку экрана, зашифровать данные на устройстве и установить пароль на SIM карты.

### **Язык и ввод**

В меню Вы можете выбрать основной язык системы, а также настроить способ ввода.

### **Резервирование и сброс**

Опция позволяет установить опции резервного копирования и автоматического восстановления.

**! Убедительно просим Вас** аккуратно использовать данный функционал, так как при использовании функционала «Сброс» вся личная информация будет удалена.

## **5.4. Система**

### **Дата и время**

Меню позволяет задать актуальную дату и время, а также настроить параметры их отображения.

### **Специальные возможности**

Данный раздел позволит Вам немного расширить функционал устройства и настроить особенности его использования для людей с ограниченными возможностями.

### **Параметры разработчика**

Данный раздел предназначен только для опытных пользователей и затрагивает специфические параметры разработки приложений.

### **О телефоне**

Подменю отображает всю актуальную информацию о

смартфоне: название модели, версию операционной системы, номер сборки и другие данные;

Помимо информации о смартфоне раздел содержит сведения о том, на какие приложения и/или функционал расходуется заряд батареи, а также правовую информацию от Google относительно лицензий открытого ПО и правовой информации.

В разделе «Обновление системы» можно проверить и/или загрузить актуальное обновление программного обеспечения для Вашего устройства.

## 6. Управление дополнительными приложениями

### 6.1. Установка приложений

Помимо стандартного пакета базовых приложений OS Android и программного обеспечения, размещенного в каталоге «teXet рекомендует», Вы можете установить дополнительное программное обеспечение на свое усмотрение.

Программы могут быть установлены с карт памяти, загружены из Интернет или из официального онлайн-каталога Play Store.

**! Обратите внимание,** что ЗАО «Электронные системы «Алкотел»» не гарантирует поддержку работоспособности любого стороннего ПО за исключением стандартного ПО операционной системы, и не дает консультации в отношении работоспособности и настройки стороннего ПО.

#### **Установка из каталога «teXet рекомендует»**

В каталоге «teXet рекомендует» размещены приложения, которые гарантированно работают на Вашем смартфоне. Для установки приложений из каталога «teXet рекомендует» не требуется регистрация. Достаточно просто зайти в раздел с приложениями и загрузить ПО на свое усмотрение. При выборе Вам будет предложена установка программы или ее обновление (если ПО уже установлено).

**! Обращаем Ваше внимание**, что большая часть игр, размещенных в других разделах каталога, являются платными. Загрузка тарифицируется согласно указанной информации.

### **Установка из Play Store**

Приложение Play Store поставляется в базовой комплектации ПО и находится в общем списке установленных приложений.

После первого запуска приложения Вам будет предложено настроить учетную запись.

## **6.2. Удаление приложений**

Для удаления установленного приложения выполните следующие действия:

- на главном экране нажмите клавишу  и выберите раздел «Приложения» в открывшемся меню, либо зайдите в Настройки – Устройство – Приложения;
- найдите и выберите нужное приложение в списке, откройте информацию о приложении путем нажатия;
- нажмите клавишу «Удалить» внутри информации о приложении и подтвердите действие.

**Примечание:** приложения, входящие в состав операционной системы, удалить невозможно, но можно отключить, а позже снова активировать.

## **7. Телефонные вызовы**

### **Набор телефонного номера**

Вы можете набрать номер вручную или воспользоваться функцией поиска и набора номера сохраненного контакта или номера в журнале вызовов.

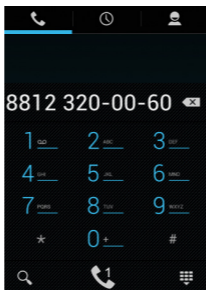

## 7.1. Экстренный вызов

Вы можете выполнять экстренные вызовы с Вашего смартфона, даже если в нем не установлена SIM-карта или если SIM-карта заблокирована.

## 7.2. Выполнение вызова на экране набора номера телефона

Для вызова клавиатуры набора номера следует нажать клавишу .

Значение символов на клавиатуре набора номера:



– панель навигации: экран набора номера, вызовы, контакты.



– звонок с SIM1 или SIM2;



– клавиша удаления символа;



– клавиша «Свернуть/Развернуть» клавиатуру набора номера;



– поиск в Kontakтах.

Для осуществления набора номера вручную произведите следующие действия:

- нажмите клавишу ;
- на появившемся экране наберите нужную последовательность цифр и символов;
- выберите нужную SIM для осуществления звонка.

**Внимание!** Для того, чтобы поставить знак + перед основным номером следует нажать и задержать клавишу с обозначениями 0+.

Если Вы ввели неправильную цифру, нажмите клавишу , чтобы удалить ненужный символ.





Чтобы удалить все введенные значения, данную клавишу следует нажать и удерживать.

### 7.3. Меню «Вызовы»

Информация о всех входящих, исходящих и принятых вызовах сохраняется в подменю «Вызовы». Для того, чтобы получить доступ к данному меню, произведите следующие действия:

- нажмите клавишу ;
- на появившемся экране откройте подменю «Вызовы».

В верхней панели Вы можете выбрать тип вызова, информацию о котором Вы хотите увидеть:

-  – информация обо всех типах вызовов;
-  – входящие вызовы;
-  – исходящие вызовы;
-  – пропущенные вызовы.

Из меню «Вызовы» можно осуществить быстрый звонок на пропущенный, принятый или набранный номер.

Для осуществления дополнительных операций через меню «Вызовы» следует выбрать любой вызов нажать на него. В открывшемся меню вам будут доступны следующие опции:

- добавить номер в контакты (при отсутствии), просмотреть информацию о контакте;

- набрать данный номер при помощи SIM1 или SIM2;
- возможность совершить видеозвонок;
- возможность совершить IP-вызов;
- возможность внести коррективы в номер и набрать его;
- отправить SMS;
- удалить из списка вызовов.

## 7.4. Выполнение вызова через книгу контактов

Для осуществления набора номера через «Контакты» проведите следующие действия:

- нажмите клавишу ;
- на появившемся экране откройте подменю «Контакты»;
- найдите нужный контакт вручную или же через функцию поиска;
  - нажмите на имя контакта;
  - после этого Вам будет предложено осуществить вызов при помощи SIM1 или SIM2.

## 7.5. Прием вызовов

При поступлении телефонного вызова от абонента из списка контактов откроется экран «Входящий вызов», на котором будут показаны значок-идентификатор звонящего человека, его имя и телефонный номер (возможность отображения телефонного номера зависит от настроек сети).

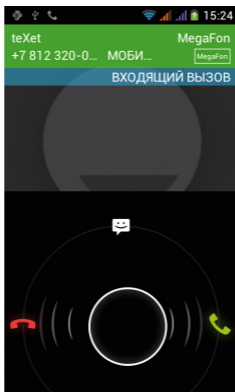

При поступлении телефонного вызова от человека, не сохраненного в списке контактов, на экране входящего вызова будут показаны только стандартный значок-идентификатор звонящего человека и его телефонный номер.

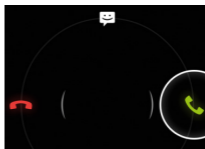

### Ответ или отклонение входящего вызова

При поступлении вызова протяните значок в нужную сторону в зависимости от выбранного действия:



-  – ответить абоненту
-  – отклонить входящий вызов
-  – отправить сообщение

## 7.6. Возможности, доступные во время разговора

Во время разговора, используя клавиши на экране смартфона можно производить ряд дополнительных действий при помощи клавиш экранной клавиатуры:



– показ клавиатуры набора номера;



– включение громкой связи;



– отключение микрофона;



– перевод вызова в режим ожидания;



– звонок на другой номер для организации конференции.

### Переключение между вызовами

Во время телефонного разговора Вы имеете возможность переключаться между двумя вызовами. Для постановки текущего вызова на удержание следует просто принять второй входящий звонок. Первый вызов будет переведен в режим ожидания автоматически, в то время как второй вызов будет активен.

### Установка конференц-связи

Вы можете легко устанавливать конференц-связь с друзьями, семьей или коллегами. Сделайте или примите первый вызов. Затем нажмите клавишу . Далее наберите нужный номер, номер автоматически будет добавлен к существующему диалогу.

**Важно:** осуществить набор второго номера Вы можете только с той же SIM-карты, что Вы используете для звонка.

## 8. Сообщения

Для того, чтобы воспользоваться функционалом отправки текстовых и/или мультимедийных сообщений следует воспользоваться меню SMS/MMS, доступ в которое можно получить напрямую с главного экрана, нажав на значок .



Меню SMS/MMS содержит полный перечень сообщений в формате диалогов. Т.е. Вы имеете возможность видеть как входящие, так и отправленные сообщения, а также черновики.

Для доступа к опциям меню следует нажать . После нажатия Вы увидите пункты, «Удалить все цепочки» и «Настройки». Опция создания нового сообщения доступна в левом нижнем углу подменю, опция поиска сообщений – в правом нижнем.

## 8.1. Новое сообщение

Для создания сообщений следует нажать значок в левом нижнем углу. После этого Вы увидите меню, в котором следует указать адресата в поле «Кому» и ввести текст сообщения ниже. Клавиатура для ввода текста и символов расположена в нижней части экрана.

В поле «Кому» следует ввести номер адресата сообщения. Обратите на то, что в номере адресата должны присутствовать только цифры. Также Вы можете добавить имя адресата из адресной книги. Для этого нажмите на значок и выберите один или несколько контактов из списка.

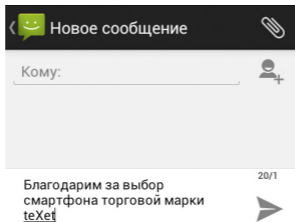

В поле со словами «Введите сообщение» следует ввести текст исходящего сообщения для отправки адресату. После завершения набора следует нажать клавишу .

Далее у Вас появится возможность отправить сообщение при помощи SIM1 или SIM2.

**! Обратите внимание** на то, что меню отправки сообщения содержит ряд дополнительных пунктов, для их вызова следует нажать клавишу .

## 8.2. Удаление диалогов

Для удаления ненужных диалогов следует зайти в меню «SMS/MMS» открыть диалог, нажать клавишу  и выбрать опцию «Удалить все цепочки». После этого следует подтвердить удаление всех цепочек сообщений. Пожалуйста, аккуратно используйте данную опцию. Восстановление удаленных сообщений возможно только в случае проведения резервного копирования данных.

## 8.3. Меню «Параметры сообщения»

Вы можете управлять диалогами из дополнительного меню «Параметры сообщения», которое можно вызвать из открытого диалога. Для вызова меню откройте любое сообщение или диалог при помощи нажатия, далее повторно нажмите на экран и зафиксируйте нажатие на некоторое время. После этого на экране появится меню «Параметры сообщения».

## 9. Контакты

Для удобства вызовов, отправки сообщений и систематизации информации по Вашим контактам Вы можете воспользоваться меню «Контакты». Для доступа в меню контакты следует нажать клавишу  и выбрать вкладку «Контакты», либо нажать на значок «Контакты», размещенный на главном экране рабочего стола.

В меню контакты можно осуществить следующие действия:

- осуществить поиск нужного контакта;
- добавить новый контакт;
- удалить контакты;
- создать группу контактов;
- настроить отображение контактов;
- произвести настройки аккаунтов и синхронизации;
- импортировать/экспортировать контакты.

Для доступа к функционалу меню контакты, а также опциям определенных контактов следует нажать клавишу .

## 9.1. Поиск

Для осуществления поиска следует зайти в меню «Контакты» нажать клавишу . После этого откроется дополнительное меню, в котором можно осуществлять поиск нужного контакта путем ввода его имени с экранной клавиатуры.

Перед началом поиска, пожалуйста, убедитесь в том, что имя контакта записано верно, и совпадает с Вашим поисковым запросом.

## 9.2. Новый контакт

Для добавления нового контакта следует зайти в меню «Контакты» и нажать клавишу . Новый контакт можно сохранить в память телефона, на SIM1 или SIM2.

**! Обратите внимание** на то, что сохранение контакта на SIM имеет ряд ограничений и, в большинстве своем, позволяет сохранить только имя контакта и имя телефона.

# 10. Мультимедийные функции

Смартфон является многофункциональным устройством, позволяющим широко использовать мультимедийные возможности.

## **FM-радио**

Радио дает Вам возможность прослушивать радиостанции региона, где Вы находитесь. Для поиска нужной станции рекомендуем воспользоваться опцией «Сканировать». После завершения сканирования, Вам станет доступен список всех станций с устойчивым сигналом.

Вы также можете ввести нужную частоту самостоятельно, воспользовавшись опцией клавишами управления, размещенными в нижней части экрана.

**! Обратите внимание,** что для прослушивания FM-радио Вам понадобятся наушники. Прослушивание радио без наушников невозможно.

## **Камера**

Смартфон имеет встроенную камеру с разрешением 5 Мп, которая позволяет делать фото и снимать видео. Режим съемки активируется сразу же после нажатия на приложение «Камера».

Для того, чтобы сделать фотографию или начать снимать видео следует произвести фокусировку на нужном объекте и нажать клавишу захвата изображения/видео.

После того, как фотография или видеоролик будут сняты, их можно на microSD-карту или отказаться от сохранения.

**Внимание!** Внутренней памяти устройства недостаточно для сохранения мультимедийных файлов, поэтому для работы с камерой следует вставить microSD-карту.

## **Аудио/видео-плеер**

Все базовые поддерживаемые форматы мультимедийных файлов воспроизводятся через всплывающий интерфейс. Для воспроизведения аудио/видео следует найти нужный файл через «Проводник» и просто нажать на него. После этого файл автоматически воспроизведется в новом окне.

Загрузить на свое устройство функциональный медиаплеер Вы сможете либо через каталог teXet рекомендует, либо через Play Market.

## 11. Подключение смартфона к компьютеру в режиме USB-накопителя

Для подключения смартфона к компьютеру в режиме USB-накопителя произведите следующие действия:

1. Вставьте USB-штекер в соответствующее гнездо стационарного компьютера или ноутбука, вставьте microUSB-штекер в соответствующий разъем на смартфоне;

2. На главном экране рабочего стола смартфона следует протянуть верхнюю часть экрана вниз и открыть меню;

3. В открывшемся меню следует выбрать пункт «Подключение к USB-накопителю»;

4. На открывшемся экране следует выбрать пункт «Мультимедиа-устройство», если Вы используете Windows7 или «USB-накопитель», если Вы используете Windows XP;

5. После проведенных операций устройство будет определено как съемный USB-накопитель, к которому можно получить доступ через раздел «Мой компьютер».

## 12. Условия транспортировки и хранения

Смартфон в упакованном виде может транспортироваться в крытых транспортных средствах любого вида при температуре от минус 20 до плюс 35°C, с защитой его от непосредственного воздействия атмосферных осадков, солнечного излучения и механических повреждений.

Согласно «Декларации о соответствии», устройство сохраняет работоспособность и параметры при воздействии климатических и механических факторов:

- температура окружающего воздуха от минус 10°C до плюс 55°C;
- относительная влажность 65% при +20°C и до 80% при +25°C.

[www.texet.eu](http://www.texet.eu)

Manufactured for teXet Global SE,  
U Vodarny, 3032/2a, 61600, Brno, Czech Republic.  
Manufacturer: Leadsy International Development Limited, A401#,  
Huahan Hi-Tech Park, Langshang Rd, Nanshan, Shenzhen, China  
Made in China

[www.texet.ru](http://www.texet.ru)

Разработано: ЗАО «Электронные системы «Алкотел»  
Изготовлено: Лидскай Интернэшнл Девелопмент Лимитед, № А401,  
Хуахан Хай-Тек Паркб Лангшанг Рд., Наншан, Шеньжень, Китай

по заказу и под контролем  
ЗАО «Электронные системы «Алкотел»

Страна происхождения: Китай

Импортер: ООО «Алкотел-Импорт»,  
ул. Маршала Говорова, д. 52,  
г. Санкт-Петербург, Россия, 198095

Декларация о соответствии ТМ-3204R  
зарегистрирована в Федеральном агентстве связи.  
Регистрационный № Д-МТ-6364 от 28.03.2013.  
Действительна с 21.03.2013 по 21.03.2019 г.

