





POWER ON YOUR ENERGY

ЗВОЛОЖУВАЧ ПОВІТРЯ  
ІНСТРУКЦІЯ З ЕКСПЛУАТАЦІЇ

HU 2046 DTF



# ЗМІСТ

	Заходи безпеки _____	03
	Опис приладу _____	05
	Перед першим використанням _____	06
	Використання зволожувача повітря _____	06
	Кнопки управління режимами роботи _____	07
	Чищення та догляд _____	09
	Зберігання _____	10
	Несправності та їх усунення _____	10
	Комплект поставки _____	10
	Технічні характеристики _____	11
	Безпека навколишнього середовища. Утилізація _____	11
	Інформація про виробника _____	11

Недостатня вологість у приміщенні негативно позначається на здоров'ї людини, домашніх тварин, рослинах і предметах меблів. Рекомендований комфортний рівень відносної вологості повітря в приміщеннях становить від 40 % до 60 %. Зволожувач дозволить поліпшити якість повітря в приміщенні.

## ЗАХОДИ БЕЗПЕКИ

Перед початком експлуатації електроприладу важно прочитайте цю інструкцію з експлуатації та збережіть її для використання як довідкового матеріалу.

Використовуйте пристрій лише за його прямими призначенням, як вказано в цій інструкції. Неправильне поводження з пристроєм може спричинити його поломку, заподіяння шкоди користувачеві або його майну.

- Перед увімкненням переконайтеся, що напруга електричної мережі відповідає робочій напрузі пристрою.
- Встановлюйте пристрій на рівній вологостійкій поверхні. Відстань до стін, інших предметів меблів та інтер'єру має становити щонайменше 30 см.
- Забороняється ставити виріб на покриття для підлоги з довгим ворсом.
- Не розміщуйте зволожувач у місцях, що піддаються впливу прямих сонячних променів, високих температур, поблизу комп'ютерів або чутливої електронної техніки.
- Забороняється використання пристрою поза приміщеннями.
- Використовуйте тільки ті знімні деталі, які входять до комплекту поставки.
- Не вмикайте пристрій без води і відключайте його щойно в резервуарі закінчиться вода.
- Не використовуйте газовану або забруднену воду, а також парфумерні добавки.
- Температура води, що використовується, не повинна перевищувати + 40 °С.
- Не вмикайте пристрій без встановленого резервуара для води.
- Вимикайте прилад з електромережі перед зняттям резервуара для води.
- Не накривайте пристрій.
- Не закривайте наявні отвори на корпусі пристрою і не допускайте потрапляння в них сторонніх предметів.
- Не занурюйте корпус пристрою, мережевий шнур або вилку мережевого шнура в воду або інші рідини.
- Під час роботи пристрою не переміщуйте та не нахилийте його, а також не знімайте резервуар для води.

- Обов'язково відключайте пристрій від мережі та виливайте воду із резервуара і робочої камери під час чищення або якщо ви не користуєтесь зволожувачем.
- Перш ніж перемістити пристрій до іншого місця, відімкніть його від електромережі та злийте воду із резервуара для води і робочої камери. При перенесенні пристрою тримайте його обома руками за корпус.
- Не торкайтеся вилки мережевого шнура мокрими руками.
- Регулярно здійснюйте чищення пристрою.
- Не дозволяйте дітям торкатися корпусу пристрою та мережевого шнура під час роботи пристрою.
- Цей пристрій не призначений для використання дітьми.
- Прилад не призначений для використання особами (зокрема, дітьми) зі зниженими фізичними, психічними та розумовими здібностями або за відсутності у них досвіду або знань, якщо вони не перебувають під контролем або не проінструктовані щодо використання приладу особою, відповідальною за їх безпеку.
- Здійснюйте нагляд за дітьми, щоб не допустити використання пристрою як іграшки.
- Для уникнення небезпеки для дітей не залишайте поліетиленові пакети, що використовуються як упаковка, без нагляду.

**Увага!** Не дозволяйте дітям гратися з поліетиленовими пакетами або пакувальною плівкою. **Небезпека задущення!**

- При відключенні пристрою від електромережі ніколи не смикайте за мережевий шнур, візьміться за мережеву вилку та акуратно витягніть її з електричної розетки.
- При пошкодженні шнура живлення його заміну для уникнення небезпеки мають здійснювати виробник, сервісна служба або схожий кваліфікований персонал.
- Забороняється самостійно ремонтувати прилад. Не розбирайте прилад самостійно, при виникненні будь-яких несправностей, а також після падіння пристрою, вимкніть його з електричної розетки та зверніться до авторизованого (уповноваженого) сервісного центру за контактами, зазначеними в гарантійному талоні.
- Перевозьте пристрій тільки в заводській упаковці.
- Зберігайте пристрій у місцях, недоступних для дітей і людей з обмеженими можливостями.

ПРИСТРІЙ ПРИЗНАЧЕНИЙ ТІЛЬКИ ДЛЯ ПОБУТОВОГО ВИКОРИСТАННЯ В ЖИТЛОВИХ ПРИМІЩЕННЯХ, ЗАБОРОНЯЄТЬСЯ КОМЕРЦІЙНЕ ВИКОРИСТАННЯ ТА ВИКОРИСТАННЯ ПРИСТРОЮ В ВИРОБНИЧИХ ЗОНАХ І РОБОЧИХ ПРИМІЩЕННЯХ.

## ОПИС ПРИЛАДУ

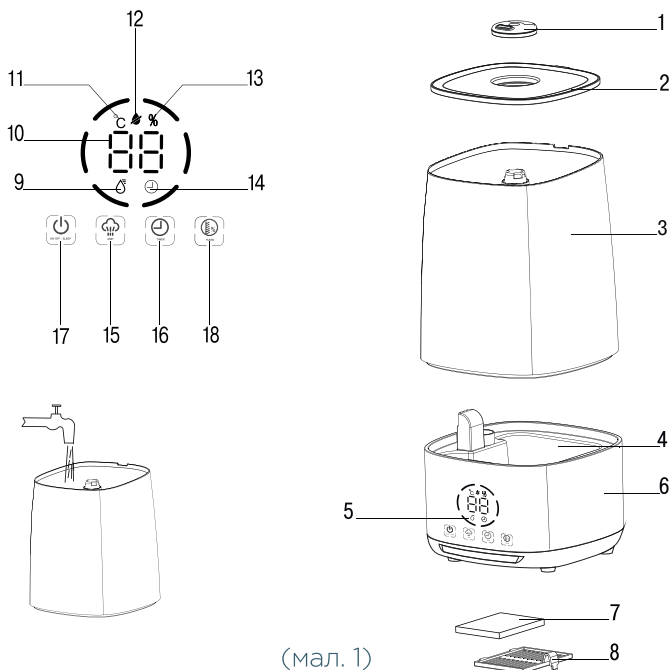

(мал. 1)

1. Сопло.
2. Кришка резервуара для води.
3. Резервуар для води.
4. Робоча камера з «розпилювачем».
5. Панель управління та дисплей.
6. Корпус.
7. Фільтр (опціонально).
8. Знімна решітка фільтра.

### Панель управління та дисплей

9. Символ підтримки встановленої вологості.
10. Цифрові значення часу роботи таймера/ встановленої вологості/ поточної вологості.
11. Символ температури. (опціонально)
12. Символ закінчення води в резервуарі.
13. Символ відсоткового значення відносної вологості.
14. Символ роботи таймера.
15. Кнопка увімкнення/вимкнення/регулювання інтенсивності виходу «пари» «☁».
16. Кнопка встановлення часу роботи таймера «⌚».
17. Кнопка увімкнення/вимкнення «нічного режиму» роботи «⏻».
18. Кнопка встановлення відносної вологості в приміщенні «🏠».



## ПЕРЕД ПЕРШИМ ВИКОРИСТАННЯМ

Після транспортування або зберігання пристрою в холодних (зимових) умовах необхідно витримати його при кімнатній температурі щонайменше три години.

Усередині зволожувача можуть бути сліди від води — це нормальне явище, оскільки пристрій проходив контроль якості.







- Розпакуйте зволожувач, видаліть пакувальні матеріали та будь-які рекламні наліпки, що заважають роботі пристрою. Огляньте пристрій щодо пошкоджень. За їх наявності не вмикайте зволожувач.
- Перед увімкненням в мережу переконайтеся, що напруга електричної мережі відповідає робочій напрузі приладу.
- Пристрій призначений для роботи від мережі змінного струму з частотою 50 Гц або 60 Гц, для роботи пристрою за необхідної номінальної частоти жодне налаштування не потрібно.

### Примітки:

- використовуйте зволожувач за температури в приміщенні від +10 °C до +40 °C та відносній вологості менше 80 %.
- температура води, що використовується, не має перевищувати +40 °C.



## ВИКОРИСТАННЯ ЗВОЛОЖУВАЧА ПОВІТРЯ





- Зніміть сопло (1) та кришку (2).
- Зніміть резервуар (3) з корпусу (6).
- Наповніть резервуар (3) необхідною кількістю води (мал. 1).
- Встановіть на місце спочатку наповнений водою резервуар (3), кришку (2), а потім — сопло (1).
- Зачекайте деякий час, поки робоча камера (4) заповниться водою.
- Вставте вилку мережевого шнура в електричну розетку.
- Увімкніть пристрій, доторкнувшись до кнопки (15) «», при цьому пролунає звуковий сигнал, пристрій увімкнеться на інтенсивності виходу «пари» 1 «», на дисплеї відобразяться цифрові символи температури повітря в приміщенні (10), символ температури (11). Символи інтенсивності виходу «пари» та цифрові символи температури повітря в приміщенні по черзі відображатимуться на дисплеї.
- Повторними натисканнями кнопки (15) «», змінюється інтенсивність виходу «пари», при цьому на дисплеї відображаються символи «», «», подальше натискання кнопки (15) «» вимикає зволожувач.
- Витягніть вилку мережевого шнура із електричної розетки.

**Примітки:**



- кнопки вибору та встановлення режимів роботи сенсорні, для увімкнення потрібного режиму роботи, до кнопки досить торкнутися.
- кожне натискання кнопок підтверджується звуковим сигналом.
- показники температури та відносної вологості повітря в приміщенні можуть дещо відрізнятись від показань іншого гігрометра.
- протяги або інші повітряні потоки можуть істотно впливати на показники вологості повітря в приміщенні.

## КНОПКИ УПРАВЛІННЯ РЕЖИМАМИ РОБОТИ



**Кнопка увімкнення/вимкнення / інтенсивності виходу «пари» (15)**

- Торкніться кнопки (15)  для увімкнення пристрою.
- Послідовно торкаючись кнопки (15) , Ви можете обрати інтенсивність виходу «пари», інтенсивність виходу «пари» відображається на дисплеї символами:
  - «— —» — низька інтенсивність,
  -  — середня інтенсивність,
  -  — висока інтенсивність.
- Подальше натискання кнопки (15)  вимикає зволожувач.

**Кнопка встановлення часу роботи таймера (16)**

- Послідовно торкаючись кнопки (16) , Ви можете встановити час роботи таймера в діапазоні від 1 до 12 годин (із кроком 1 година), встановлений час роботи таймера відображається на дисплеї цифровими символами (10) та символом (14).
- Після досягнення встановленого часу пристрій відімкнеться.
- Для відімкнення таймера торкайтеся кнопки (16)  доти, доки на дисплеї не відобразяться цифрові символи температури (10) в приміщеннях і символ (11).

**Кнопка увімкнення/вимкнення нічного режиму (17)**

- Торкніться кнопки (17)  для увімкнення нічного режиму, при цьому дисплей згасне.
- Для відімкнення нічного режиму знову торкніться кнопки (17) .



**Примітка:** у нічному режимі роботи пристрій працюватиме із встановленою інтенсивністю виходу «пари», а підсвічування дисплея не заважатиме Вам під час сну.

## Кнопка встановлення відносної вологості повітря (18)

Відносна вологість — це відношення масової частки водяної пари в повітрі до максимально можливої за даної температури, відносна вологість вимірюється у відсотках і позначається, наприклад, «45 %».

Атмосферне повітря завжди містить водяну пару, відсоток якої залежить від метеорологічних умов, що вище температура, то більше повітря утримує водяної пари. Коли холодне повітря нагрівається до комфортної температури взимку, відносний відсоток водяної пари падає, це і є відносна вологість. Для підтримки комфортних умов у приміщенні, необхідне штучне додавання води або водяної пари в навколишнє повітря - для цього і необхідний зволожувач повітря.

Комфортна відносна вологість для людини — «45-65 %»; для профілактичних і лікувальних цілей «40-55 %»; для меблів, музичних інструментів і бібліотек рекомендується підтримувати відносну вологість повітря «40-60 %».

- Увімкніть зволожувач та встановіть необхідний рівень інтенсивності виходу «пари».
- Послідовно торкаючись кнопки (18) , Ви можете встановити бажаний рівень відносної вологості в приміщенні в діапазоні від 40 % до 90 % з кроком 5 %, рівень вологості відображається на дисплеї цифровими символами (10) та символом (13).
- При досягненні встановленого рівня вологості подача «пари» вимкнеться, символ (13) згасне, на дисплеї періодично відображатимуться цифрові символи температури повітря та встановленої вологості, при зменшенні рівня вологості повітря подача «пари» ввімкнеться, символ (13) загориться.
- Для відімкнення режиму підтримки встановленої вологості, торкніться кнопки (15) , при цьому на дисплеї періодично загоратимуться цифрові символи (10) інтенсивності виходу пари.

## Індикація недостатньої кількості води

- Коли в резервуарі (3) закінчиться вода, пристрій відімкнеться, пролунають звукові сигнали, і на дисплеї блиматиме червоним кольором символ закінчення води в резервуарі (12).
- Вимкніть пристрій торканням кнопки (15) , зніміть сопло (1) та кришку (2). Наповніть резервуар (3) водою (див. Розділ «Використання зволожувача повітря»). Встановіть на корпус зволожувача (6) кришку (2), а потім — сопло (1).
- Увімкніть пристрій для подальшої експлуатації.





## ЧИЩЕННЯ ТА ДОГЛЯД

**ЗАСТЕРЕЖЕННЯ! Обов'язково вимикайте прилад та відключайте його від електромережі перед чищенням.**

Жорстка вода спричиняє утворення мінеральних відкладень у робочій камері (4) і в резервуарі (3), що призводить до погіршення роботи пристрою. Для уникнення цього:

- використовуйте воду, що пройшла очищення побутовим фільтром, кип'ячену та відстояну воду. Якщо водопровідна вода є жорсткою, рекомендується змішувати її з дистильованою водою в співвідношенні 1:1. У разі значно жорсткої води змішуйте її з дистильованою водою в співвідношенні 1:2 або використовуйте тільки дистильовану воду.
- Змінійте воду в резервуарі (3) двічі на тиждень.
- Ретельно промивайте робочу камеру (4) та резервуар (3) розчином нейтрального миючого засобу двічі на тиждень.
- Для очищення «розпилювача» капніть на нього 5-10 крапель засобу для очищення, зачекайте близько 10-15 хвилин. М'якою щіточкою видаліть наліт із поверхні «розпилювача», після чого промийте робочу камеру (4) розчином нейтрального миючого засобу.
- Сполосніть декілька раз робочу камеру (4) та резервуар (3). Протріть робочу камеру (4) м'якою тканиною.
- Корпус зволожувача (6) протирайте м'якою дещо вологою тканиною, після чого витріть насухо.
- Для видалення забруднень використовуйте нейтральні засоби для чищення та миючі засоби, не використовуйте металеві щітки, абразивні засоби для чищення та розчинники.
- У міру забруднення знімайте та очищуйте ґрати повітрязабирача (8) та фільтр (7).

### Примітки:

- не занурюйте корпус (6) зволожувача в воду або в будь-які інші рідини.
- не використовуйте для чищення «розпилювача» абразивні засоби для чищення та розчинники.
- як засіб для чищення для розпилювача можна використовувати засіб для видалення накипу в чайниках, суворо дотримуючись рекомендацій в інструкції із використання цього засобу.



## ЗБЕРІГАННЯ

- Перш ніж прибрати пристрій для зберігання, злийте воду з резервуара (3) і переконайтеся, що робоча камера (4) і «розпилювач» є сухими.
- Заборонено зберігати прилад із водою в резервуарі (3) або в робочій камері (4).
- Зберігайте зволожувач в сухому прохолодному місці, недоступному для дітей та людей з обмеженими можливостями.



## НЕСПРАВНОСТІ ТА ЇХ УСУНЕННЯ

Несправність	Ймовірні причини	Усунення несправностей
Немає «пари»	Неправильне підключення пристрою  Пристрій не ввімкнений  Немає води або недостатньо води в резервуарі	Перевірте, чи встромлено вилку мережевого шнура в розетку.  Увімкніть пристрій, натиснувши кнопку (15).  Залийте в резервуар достатню кількість води.
Сторонній запах під час роботи	Перше використання  Брудна або застоюна вода	Відімкніть пристрій від електромережі. Зніміть резервуар, зніміть кришку, злийте воду із резервуара для води, помістіть резервуар у прохолодне сухе місце на 12 годин.  Вимкніть пристрій від електромережі, зніміть резервуар, зніміть кришку, злийте воду з резервуара для води, здійсніть чистку резервуара (як описано в розділі «Чищення та догляд»), залийте в нього чисту воду.
Сторонній шум	Неправильно встановлений резервуар для води  Недостатньо води в резервуарі  Прилад розміщено на нерівній поверхні	Перевірте правильність встановлення резервуара для води.  Залийте в резервуар достатню кількість води.  Розмістіть пристрій на рівній стійкій поверхні.



## КОМПЛЕКТ ПОСТАВКИ

- Зволожувач — 1 шт.  
Інструкція — 1 шт.



## ТЕХНІЧНІ ХАРАКТЕРИСТИКИ

- Електроживлення: 220-240 В ~ 50/60 Гц
- Номінальна потужність, що споживається: 23 Вт
- Ємність резервуара для води: 4 л
- Витрати води:  $\geq 260$  мл/год
- Площа зволоження: до 25 м<sup>2</sup>



## БЕЗПЕКА НАВКОЛИШНЬОГО СЕРЕДОВИЩА. УТИЛІЗАЦІЯ

З метою захисту довкілля після закінчення строку служби приладу та елементів живлення (якщо входять до комплекту), не викидайте їх разом із побутовим сміттям, передайте прилад і елементи живлення до спеціалізованих пунктів для подальшої утилізації.

Відходи, що утворюються при утилізації виробів, мають бути обов'язково зібраними для подальшої утилізації в установленому порядку.

Для отримання додаткової інформації про утилізацію цього продукту зверніться до місцевого муніципалітету, служби утилізації відходів чи до магазину, де Ви придбали цей продукт.



## ІНФОРМАЦІЯ ПРО ВИРОБНИКА

**Виробник:** Чжуншань Ньютопкен Трейдинг Корпорейшн Лімітед.

**Адреса:** офіс 502, 5ф, Нанароуд 23, округ Шікі, Чжуншань, Гуандун, Китай.

**Імпортер:** (приймає претензії від споживача): ТОВ «Інвестком».

**Адреса:** Україна, м. Київ, вул. Дорогожицька, 1.

Рекомендується зберігати в сухому прохолодному місці, уникати попадання прямого сонячного проміння. Правила та умови ефективного і безпечного використання товару вказані в інструкції з експлуатації. Не містить шкідливих для здоров'я речовин. Не потребує спеціальних умов зберігання. Якість товару відповідає вимогам Технічних регламентів, встановлених законодавством України. Декларацію запитуйте у продавця. Умови гарантії та гарантійний термін дивіться у гарантійному талоні. Строк служби — 3 роки з дати виготовлення. З питань щодо сервісного обслуговування звертайтеся за телефоном гарячої лінії в Україні 0 (800) 501 643 (усі дзвінки зі стаціонарних телефонів в Україні безкоштовні)

[www.ergo-ua.com](http://www.ergo-ua.com)









POWER ON YOUR ENERGY

УВЛАЖНИТЕЛЬ ВОЗДУХА  
ИНСТРУКЦИЯ ПО ЭКСПЛУАТАЦИИ

HU 2046 DTF



# СОДЕРЖАНИЕ

	Меры безопасности _____	03
	Описание прибора _____	05
	Перед первым использованием _____	06
	Использование увлажнителя воздуха _____	06
	Кнопки управления режимами работы _____	07
	Чистка и уход _____	09
	Хранение _____	10
	Неисправности и их устранение _____	10
	Комплект поставки _____	10
	Технические характеристики _____	11
	Безопасность окружающей среды. Утилизация _____	11
	Информация о производителе _____	11

Недостаточная влажность в помещении негативно сказывается на здоровье человека, домашних животных, растениях и предметах мебели. Рекомендуемый комфортный уровень относительной влажности воздуха в помещениях составляет от 40% до 60%. Увлажнитель позволит улучшить качество воздуха в помещении.

## ЗАХОДИ БЕЗПЕКИ

Перед началом эксплуатации электроприбора внимательно прочитайте настоящее руководство по эксплуатации и сохраните его для использования в качестве справочного материала.

Используйте устройство только по его прямому назначению, как изложено в данном руководстве. Неправильное обращение с устройством может привести к его поломке, причинению вреда пользователю или его имуществу.

- Перед включением убедитесь, что напряжение электрической сети соответствует рабочему напряжению устройства.
- Устанавливайте устройство на ровной влагостойкой поверхности. Расстояние до стен, других предметов мебели и интерьера должно быть не менее 30 см.
- Запрещается устанавливать устройство на напольные покрытия с длинным ворсом.
- Не размещайте увлажнитель в местах, подверженных воздействию прямых солнечных лучей, высоких температур, вблизи компьютеров или чувствительной электронной техники.
- Запрещается использовать устройство вне помещений.
- Используйте только те съёмные детали, которые входят в комплект поставки.
- Не включайте устройство без воды и отключайте его, как только в резервуаре закончится вода.
- Не используйте газированную или загрязнённую воду, а также парфюмерные добавки.
- Температура используемой воды не должна превышать +40°C.
- Не включайте устройство без установленного резервуара для воды.
- Отключайте устройство от электросети перед снятием резервуара для воды.
- Не накрывайте устройство.
- Не закрывайте имеющиеся отверстия на корпусе устройства и не допускайте попадания в них посторонних предметов.
- Не погружайте корпус устройства, сетевой шнур либо вилку сетевого шнура в воду или другие жидкости.
- Во время работы устройства не перемещайте и не наклоняйте его, а также не снимайте резервуар для воды.

- Обязательно отключайте устройство от сети и выливайте воду из резервуара и рабочей камеры во время чистки или если вы не пользуетесь увлажнителем.
- Прежде чем перенести устройство в другое место, отключите его от электросети и слейте воду из резервуара для воды и рабочей камеры. При переноске устройства держите его обеими руками за корпус.
- Не прикасайтесь к вилке сетевого шнура мокрыми руками.
- Регулярно проводите чистку устройства.
- Не разрешайте детям прикасаться к корпусу устройства и к сетевому шнуру во время работы устройства.
- Данное устройство не предназначено для использования детьми.
- Прибор не предназначен для использования лицами (включая детей) с пониженными физическими, психическими и умственными способностями или при отсутствии у них опыта или знаний, если они не находятся под контролем или не проинструктированы об использовании прибора лицом, ответственным за их безопасность.
- Осуществляйте надзор за детьми, чтобы не допустить использования устройства в качестве игрушки.
- Из соображений безопасности детей не оставляйте полиэтиленовые пакеты, используемые в качестве упаковки, без присмотра.

**Внимание!** Не разрешайте детям играть с полиэтиленовыми пакетами или упаковочной плёнкой. **Опасность удушья!**

- Отключая устройство от электросети, никогда не дергайте за сетевой шнур, возьмитесь за сетевую вилку и аккуратно извлеките её из электрической розетки.
- При повреждении шнура питания его замену во избежание опасности должны производить изготовитель, сервисная служба или подобный квалифицированный персонал.
- Запрещается самостоятельно ремонтировать прибор. Не разбирайте прибор самостоятельно, при возникновении любых неисправностей, а также после падения устройства выключите его из электрической розетки и обратитесь авторизованный (уполномоченный) сервисный центр по контактам, указанным в гарантийном талоне.
- Перевозите устройство только в заводской упаковке.
- Храните устройство в местах, недоступных для детей и людей с ограниченными возможностями.

УСТРОЙСТВО ПРЕДНАЗНАЧЕНО ТОЛЬКО ДЛЯ БЫТОВОГО ИСПОЛЬЗОВАНИЯ В ЖИЛЫХ ПОМЕЩЕНИЯХ, ЗАПРЕЩАЕТСЯ КОММЕРЧЕСКОЕ ИСПОЛЬЗОВАНИЕ И ИСПОЛЬЗОВАНИЕ УСТРОЙСТВА В ПРОИЗВОДСТВЕННЫХ ЗОНАХ И РАБОЧИХ ПОМЕЩЕНИЯХ..



## ОПИСАНИЕ ПРИБОРА

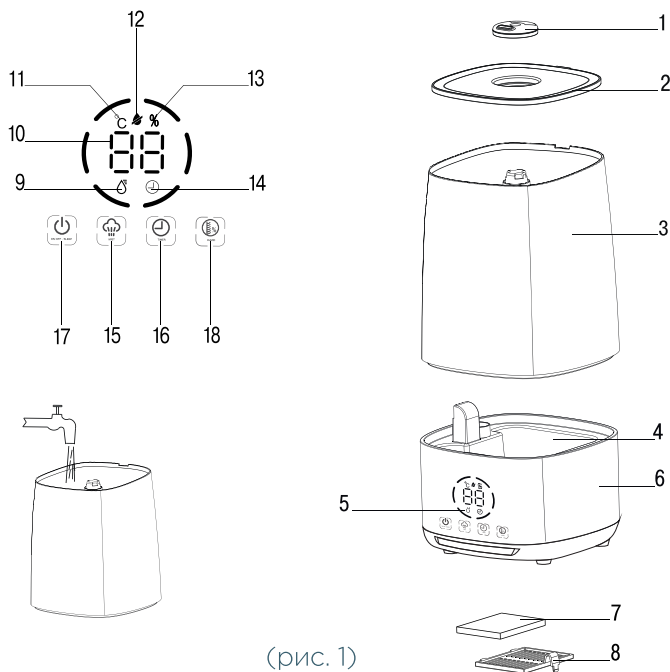

(рис. 1)

1. Сопло.
2. Крышка резервуара для воды.
3. Резервуар для воды.
4. Рабочая камера с «распылителем».
5. Панель управления и дисплей.
6. Корпус.
7. Фильтр (опціонально).
8. Съёмная решётка фильтра.

### Панель управления и дисплей

9. Символ поддержания установленной влажности.
10. Цифровые значения времени работы таймера/ установленной влажности/ текущей влажности.
11. Символ температуры (опціонально).
12. Символ окончания воды в резервуаре.
13. Символ процентного значения относительной влажности.
14. Символ работы таймера.
15. Кнопка включения/выключения/регулировки интенсивности выхода «пара» «☁».
16. Кнопка установки времени работы таймера «⌚».
17. Кнопка включения/выключения «ночного режима» работы «⏻».
18. Кнопка установки относительной влажности в помещении «🌡».



## ПЕРЕД ПЕРВЫМ ИСПОЛЬЗОВАНИЕМ

После транспортировки или хранения устройства в холодных (зимних) условиях необходимо выдержать его при комнатной температуре не менее трёх часов.

Внутри увлажнителя могут находиться следы от воды — это нормальное явление, так как устройство проходило контроль качества.







- Распакуйте увлажнитель, удалите упаковочные материалы и любые рекламные наклейки, мешающие работе устройства. Осмотрите устройство на предмет повреждений. При наличии повреждений не включайте увлажнитель.
- Перед включением в сеть убедитесь, что напряжение электрической сети соответствует рабочему напряжению прибора.
- Устройство предназначено для работы от сети переменного тока с частотой 50 Гц или 60 Гц, для работы устройства при требуемой номинальной частоте никакая настройка не требуется.

### Примечания:

- используйте увлажнитель при температуре в помещении от +10 °С до +40°С и относительной влажности менее 80%.
- температура используемой воды не должна быть выше +40 °С.



## ИСПОЛЬЗОВАНИЕ УВЛАЖНИТЕЛЯ ВОЗДУХА



- Снимите сопло (1) и крышку (2).
- Снимите резервуар (3) с корпуса (6).
- Наполните резервуар (3) необходимым количеством воды (рис. 1).
- Установите на место сначала наполненный водой резервуар (3), крышку (2), а затем — сопло (1).
- Подождите некоторое время, пока рабочая камера (4) заполнится водой.
- Вставьте вилку сетевого шнура в электрическую розетку.
- Включите устройство, прикоснувшись к кнопке (15) «», при этом прозвучит звуковой сигнал, устройство включится на интенсивности выхода «пара» 1 «», на дисплее отобразятся цифровые символы температуры воздуха в помещении (10), символ температуры (11). Символы интенсивности выхода «пара» и цифровые символы температуры воздуха в помещении будут попеременно отображаться на дисплее.
- Повторными нажатиями кнопки (15) «», меняется интенсивность выхода «пара», при этом на дисплее отображаются символы «», «», «», последующие нажатие кнопки (15) «» выключает увлажнитель.
- Извлеките вилку сетевого шнура из электрической розетки.

**Примечания:**



- кнопки выбора и установки режимов работы сенсорные, для включения нужного режима работы, к кнопке достаточно прикоснуться.
- каждое нажатие кнопок подтверждается звуковым сигналом.
- показания температуры и относительной влажности воздуха в помещении могут несколько отличаться от показаний другого гигрометра.
- сквозняки или другие воздушные потоки могут существенно влиять на показания влажности воздуха в помещении.

## КНОПКИ УПРАВЛЕНИЯ РЕЖИМАМИ РАБОТЫ



**Кнопка включения/выключения/ интенсивности выхода «пара» (15)**

- Прикоснитесь к кнопке (15)  для включения устройства.
- Последовательно прикасаясь к кнопке (15) , Вы можете выбрать интенсивность выхода «пара», интенсивность выхода «пара» отображается на дисплее символами:
  - «— —» — низкая интенсивность,
  - «— — —» — средняя интенсивность,
  - «— — — —» — высокая интенсивность.
- Последующие нажатие кнопки (15)  выключает увлажнитель.

**Кнопка установки времени работы таймера (16)**

- Последовательно прикасаясь к кнопке (16) , Вы можете установить время работы таймера в диапазоне от 1 до 12 часов (с шагом 1 час), установленное время работы таймера отображается на дисплее цифровыми символами (10) и символом (14).
- По достижении установленного времени устройство выключится.
- Для отключения таймера прикасайтесь к кнопке (16)  до тех пор, пока на дисплее не отобразятся цифровые символы температуры (10) в помещении и символ (11).

**Кнопка включения/выключения ночного режима (17)**

- Прикоснитесь к кнопке (17)  для включения ночного режима, при этом дисплей погаснет.
- Для отключения ночного режима, прикоснитесь к кнопке (17)  ещё раз.



**Примечание:** в ночном режиме работы, устройство будет работать с установленной интенсивностью выхода «пара», а подсветка дисплея не будет мешать Вам во время сна.

## Кнопка установки относительной влажности воздуха (18)

Относительная влажность — это отношение массовой доли водяного пара в воздухе к максимально возможной при данной температуре, относительная влажность измеряется в процентах и обозначается, например, «45%».

Атмосферный воздух всегда содержит водяной пар, процент которого зависит от метеорологических условий, чем выше температура, тем больше воздух удерживает водяного пара. Когда холодный воздух нагревается до комфортной температуры зимой, относительный процент водяного пара падает, это и есть относительная влажность. Для поддержания комфортных условий в помещении, необходимо искусственное добавление воды или водяного пара в окружающий воздух — для этого и необходим увлажнитель воздуха.

Комфортная относительная влажность для человека «45-65%»; в профилактических и лечебных целях «40-55%»; для мебели, музыкальных инструментов и библиотек рекомендуется поддерживать относительную влажность воздуха «40-60%».

- Включите увлажнитель и установите необходимый уровень интенсивности выхода «пара».
- Последовательно прикасаясь к кнопке (18) , Вы можете установить желаемый уровень относительной влажности в помещении в диапазоне от 40% до 90% с шагом 5%, уровень влажности отображается на дисплее цифровыми символами (10) и символом (13).
- При достижении установленного уровня влажности, подача «пара» выключится, символ (13) погаснет, на дисплее будут периодически отображаться цифровые символы температуры воздуха и установленной влажности, при уменьшении уровня влажности воздуха подача «пара» включится, символ (13) загорится.
- Для отключения режима поддержания установленной влажности, один раз прикоснитесь к кнопке (15) , при этом на дисплее будут периодически загораться цифровые символы (10) интенсивности выхода пара.

## Индикация недостаточного количества воды

- Когда в резервуаре (3) закончится вода, устройство отключится, прозвучат звуковые сигналы, и на дисплее будет мигать красным цветом символ окончания воды в резервуаре (12).
- Выключите устройство, прикоснувшись к кнопке (15) , снимите сопло (1) и крышку (2). Наполните резервуар (3) водой (см. раздел «Использование увлажнителя воздуха»). Установите на корпус увлажнителя (6) крышку (2), а затем — сопло (1).
- Включите устройство для дальнейшей эксплуатации.



## ЧИСТКА И УХОД

**ПРЕДУПРЕЖДЕНИЕ! Обязательно выключайте прибор и отключайте его от электросети перед чисткой.**

Жёсткая вода вызывает появление минеральных отложений в рабочей камере (4) и в резервуаре (3), что приводит к ухудшению работы прибора. Во избежание этого:

- используйте воду, прошедшую очистку бытовым фильтром, кипячёную и отстоянную воду. Если водопроводная вода жёсткая, то рекомендуется смешивать её с дистиллированной водой в соотношении 1:1. При очень жёсткой воде смешивайте её с дистиллированной водой в соотношении 1:2 или используйте только дистиллированную воду.
- Меняйте воду в резервуаре (3) два раза в неделю.
- Тщательно промывайте рабочую камеру (4) и резервуар (3) раствором нейтрального моющего средства два раза в неделю.
- Для очистки «распылителя» капните на него 5-10 капель очищающего средства, подождите приблизительно 10-15 минут. Мягкой щёткой удалите налёт с поверхности «распылителя», после чего промойте рабочую камеру (4) раствором нейтрального моющего средства.
- Сполосните несколько раз рабочую камеру (4) и резервуар (3). Протрите рабочую камеру (4) мягкой тканью.
- Корпус увлажнителя (6) протирайте мягкой слегка влажной тканью, после чего вытрите насухо.
- Для удаления загрязнений используйте нейтральные чистящие и моющие средства, не используйте металлические щётки, абразивные чистящие средства и растворители.
- По мере загрязнения снимайте и очищайте решётку воздухозаборника (8) и фильтр (7).

### Примечания:

- не погружайте корпус (6) увлажнителя в воду или в любые другие жидкости.
- не используйте для чистки «распылителя» абразивные чистящие средства и растворители.
- в качестве очищающего средства для «распылителя» можно использовать средство для удаления накипи в чайниках, строго соблюдая рекомендации в инструкции по использованию данного средства.



## ХРАНИЕ

- Прежде чем убрать прибор на хранение, слейте воду из резервуара (3) и убедитесь, что рабочая камера (4) и «распылитель» — сухие.
- Запрещено хранить прибор при наличии воды в резервуаре (3) или в рабочей камере (4).
- Храните увлажнитель в сухом прохладном месте, недоступном для детей и людей с ограниченными возможностями.



## НЕИСПРАВНОСТИ И ИХ УСТРАНЕНИЕ

Неисправность	Возможные причины	Устранение неисправностей
Нет «пара»	Неправильное подключение устройства  Устройство не включено  Нет воды или недостаточно воды в резервуаре	Проверьте, вставлена ли вилка сетевого шнура в розетку.  Включите устройство, нажав кнопку (15).  Залейте в резервуар достаточное количество воды.
Посторонний запах во время работы	Первое использование  Грязная или застоявшаяся вода	Отключите устройство от электросети. Снимите резервуар, снимите крышку, слейте воду из резервуара для воды, поместите резервуар в прохладное сухое место на 12 часов.  Отключите устройство от электросети, снимите резервуар, снимите крышку, слейте воду из резервуара для воды, проведите чистку резервуара (как описано в разделе «Чистка и уход»), залейте в него чистую воду.
Посторонний шум	Неправильно установлен резервуар для воды  Недостаточно воды в резервуаре  Устройство размещено на неровной поверхности	Проверьте правильность установки резервуара для воды.  Залейте в резервуар достаточное количество воды.  Разместите устройство на ровной устойчивой поверхности.



## КОМПЛЕКТ ПОСТАВКИ

- Увлажнитель — 1 шт.
- Инструкция — 1 шт.



## ТЕХНИЧЕСКИЕ ХАРАКТЕРИСТИКИ

- Электропитание: 220-240 В ~ 50/60 Гц
- Номинальная потребляемая мощность: 23 Вт
- Ёмкость резервуара для воды: 4 л
- Расход воды:  $\geq 260$  мл/ч
- Площадь увлажнения: до 25 м<sup>2</sup>



## БЕЗОПАСНОСТЬ ОКРУЖАЮЩЕЙ СРЕДЫ. УТИЛИЗАЦИЯ

В целях защиты окружающей среды, после окончания срока службы прибора и элементов питания (если входят в комплект), не выбрасывайте их вместе с обычными бытовыми отходами, передайте прибор и элементы питания в специализированные пункты для дальнейшей утилизации.

Отходы, образующиеся при утилизации изделий, подлежат обязательному сбору с последующей утилизацией в установленном порядке. Для получения дополнительной информации об утилизации данного продукта обратитесь в местный муниципалитет, службу утилизации бытовых отходов или в магазин, где Вы приобрели данный продукт.



## ИНФОРМАЦИЯ О ПРОИЗВОДИТЕЛЕ

**Производитель:** Чжуншань Ньютопкэн Трейдинг Корпорейшн Лимитед.

**Адрес:** офис 502, 5ф, Нанароуд 23, округ Шики, Чжуншань, Гуандун, Китай.

**Импортер:** принимает претензии от потребителя): ООО «Инвестком».

**Адрес:** Украина, г. Киев, ул. Дорогожицкая, 1.

Рекомендуется хранить в сухом прохладном месте, избегать попадания прямых солнечных лучей. Правила и условия эффективного и безопасного использования товара указаны в инструкции по эксплуатации. Не содержит вредных для здоровья веществ. Не требует специальных условий хранения. Качество товара соответствует требованиям Технических регламентов, установленных законодательством Украины. Декларацию спрашивайте у продавца. Условия гарантии и гарантийный срок смотрите в гарантийном талоне. Срок службы — 3 года с даты изготовления. По вопросам сервисного обслуживания обращайтесь по телефону горячей линии в Украине 0 (800) 501 643 (все звонки со стационарных телефонов в Украине бесплатные)

[www.ergo-ua.com](http://www.ergo-ua.com)



POWER ON YOUR ENERGY

