



**Ультразвуковой увлажнитель воздуха**  
**POLARIS**  
Модель **PUH 0606Di**

**Инструкция по эксплуатации**

Благодарим Вас за выбор продукции, выпускаемой под торговой маркой POLARIS. Наши изделия разработаны в соответствии с высокими требованиями качества, функциональности и дизайна. Мы уверены, что Вы будете довольны приобретением нового изделия нашей фирмы.

Перед началом эксплуатации прибора внимательно прочитайте данную инструкцию, в которой содержится важная информация, касающаяся Вашей безопасности, а также рекомендации по правильному использованию прибора и уходу за ним.

Сохраните инструкцию вместе с гарантийным талоном, кассовым чеком, по возможности, картонной коробкой и упаковочным материалом

**Оглавление**

Общие указания по безопасности	2
Специальные указания по безопасности прибора	3
Сфера использования	3
Функциональное назначение прибора	3
Описание прибора	4
Комплектация	6
Подготовка к работе	6
Эксплуатация прибора	7
Чистка и уход	9
Неисправности и их устранение	9
Технические характеристики	10
Информация о сертификации	10
Гарантийное обязательство	11

**Общие указания по безопасности**

- Прибор предназначен исключительно для использования в быту.
- Прибор должен быть использован только по назначению.
- Каждый раз перед включением прибора осмотрите его. При наличии повреждений прибора и сетевого шнура ни в коем случае не включайте прибор в розетку.
- Не оставляйте работающий прибор без присмотра! Храните прибор в недоступном для детей месте.
- Данный прибор не предназначен для использования людьми (включая детей), у которых есть физические, нервные или психические отклонения или недостаток опыта и знаний, за исключением случаев, когда за такими лицами осуществляется надзор или проводится их инструктирование относительно использования данного прибора лицом, отвечающим за их безопасность.  
Необходимо осуществлять надзор за детьми с целью недопущения их игр с прибором..
- **Внимание! Не используйте прибор вблизи ванн, раковин или других емкостей, заполненных водой.**
- Ни в коем случае не погружайте прибор в воду или другие жидкости.
- Для дополнительной защиты целесообразно установить устройство защитного отключения (УЗО). Обратитесь за советом к квалифицированному специалисту.
- Включайте прибор только в источник переменного тока (~). Перед включением убедитесь, что прибор рассчитан на напряжение, используемое в сети.
- **Любое ошибочное включение лишает Вас права на гарантийное обслуживание.**
- Не пользуйтесь нестандартными источниками питания или устройствами подключения.

- Перед включением прибора в сеть убедитесь, что он находится в выключенном состоянии.
- Не используйте прибор вне помещений. Предохраняйте прибор от жары, прямых солнечных лучей, ударов об острые углы, влажности (ни в коем случае не погружайте прибор в воду).
- Не прикасайтесь к прибору влажными руками. При намокании прибора сразу отключите его от сети.
- По окончании эксплуатации, чистке или поломке прибора всегда отключайте его от сети.
- Нельзя переносить прибор, держа его за сетевой шнур. Запрещается также отключать прибор от сети, держа его за сетевой шнур. При отключении прибора от сети держитесь за штепсельную вилку.
- При хранении прибора не допускайте резких изломов сетевого шнура, так как со временем это может привести к выходу его из строя.
- Замену сетевого шнура могут осуществлять только квалифицированные специалисты - сотрудники сервисного центра. Неквалифицированный ремонт представляет прямую опасность для пользователя.
- Не производите ремонт прибора самостоятельно. Ремонт должен производиться только квалифицированными специалистами сервисного центра.
- Для ремонта прибора могут быть использованы только оригинальные запасные части.

### **Специальные указания по безопасности данного прибора**

- Прибор предназначен только для бытового использования.
- Перед первым использованием выдержите прибор при комнатной температуре в течение 30 минут.
- Благоприятные условия работы увлажнителя: температура 5-40°C, относительная влажность меньше 80%.
- Запрещается использовать прибор на неровных, неустойчивых поверхностях.
- При работе увлажнитель должен находиться на достаточном расстоянии от мебели и других предметов, во избежание их повреждения.
- Отключайте прибор от сети во время чистки или заполнения бачка для воды.
- Избегайте контакта прибора с водой.
- Отключайте прибор, когда бачок для воды пуст. Попытка включения прибора при отсутствии воды в полости основания (над парогенератором) может привести к выходу его из строя.
- Для заполнения прибора используйте только чистую холодную воду с температурой ниже 40°C (предпочтительно дистиллированную), не допускается добавление в воду ароматических добавок, масел и проч.
- Чистите и дезинфицируйте прибор после каждого использования.

### **Сфера использования**

Прибор предназначен для бытового применения в соответствии с данной Инструкцией:

- в местах общественного питания магазинов, офисов и других рабочих местах;
- в фермерских хозяйствах
- потребителями гостиниц, отелей и других мест, предназначенных для проживания;
- в местах, предназначенных для ночлега и завтрака.

Прибор не предназначен для промышленного и коммерческого использования.

Производитель не несет ответственности за ущерб, возникший в результате неправильного или непредусмотренного настоящей инструкцией использования.

### **Функциональное назначение прибора**

**Влажность воздуха** является одним из жизненно необходимых показателей для поддержания здоровья человека. Воздух всегда содержит водяной пар, его процент зависит от температуры окружающей среды. Чем выше температура, тем больше водяных паров содержится в воздухе. В

современных железобетонных и кирпичных зданиях особенно в зимнее время наблюдается пониженный уровень влажности, что отрицательно влияет на здоровье человека

### Оптимальный уровень относительной влажности.

Оптимальный уровень влажности для людей:	45% RH - 65% RH
Уровень влажности для помещений, где находятся компьютеры и оборудование связи:	45% RH - 60% RH
Уровень влажности для помещений, где находятся мебель и музыкальные инструменты:	40% RH - 60% RH
Оптимальный уровень влажности в библиотеках, художественных галереях и музеях:	40% RH - 60% RH

### Функции и возможности увлажнителя:

1. Автоматическое отключение прибора при недостатке воды. Объем водяного бачка обеспечивает достаточно длительную работу увлажнителя. Если Вы не заметили, что вода в бачке уже закончилась, то прибор отключается автоматически.
2. Автоматический контроль уровня влажности в помещении.
3. Функция очистки воздуха с помощью фильтра 2 в 1: PЕТ-фильтр + угольный фильтр
4. Режим «Турбо-увлажнение»
5. Ионизатор воздуха. Служит для обеззараживания и обогащения воздуха отрицательными ионами.
6. Функция «теплый пар»
7. Функция «Таймер». Данная функция позволяет установить таймер на время до 9 часов.
8. Низкий уровень шума
9. Фильтр для воды. Прибор оснащен высокоэффективным заменяемым фильтром для удаления примесей, дезинфекции и смягчения воды.
10. Высокая эффективность при низком энергопотреблении.

### Описание прибора

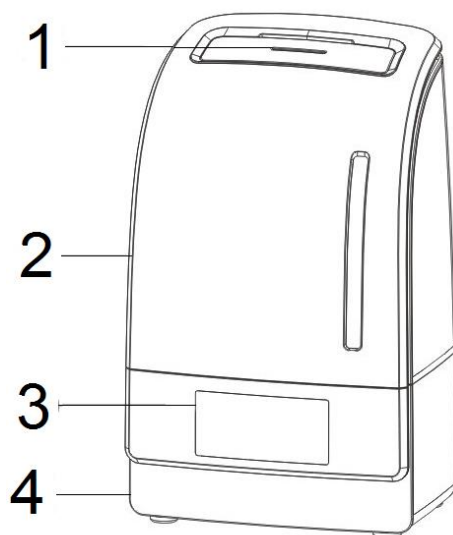

1. Отверстие для выхода пара
2. Бак для воды
3. LED дисплей
4. Основание

**Рис 1**

**Панель управления, пульт дистанционного управления, индикация на LED-дисплее**

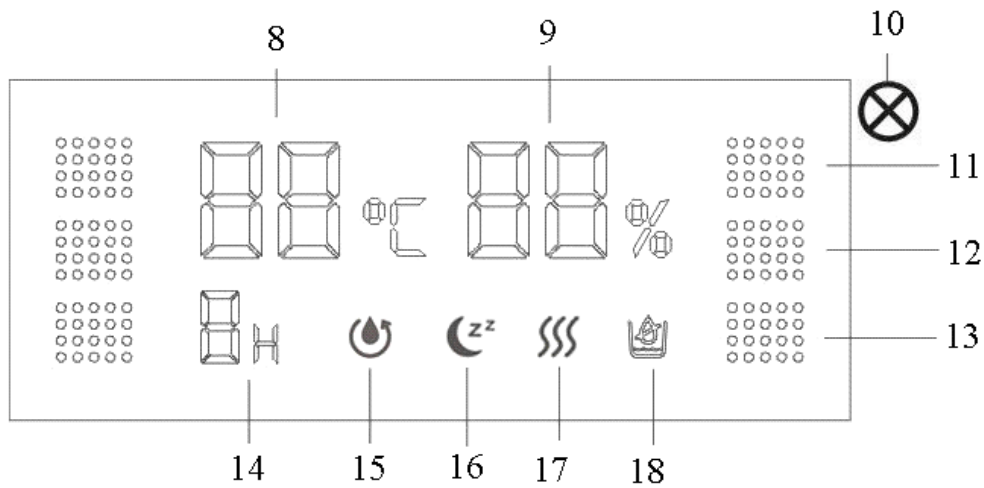

**Рис 2**

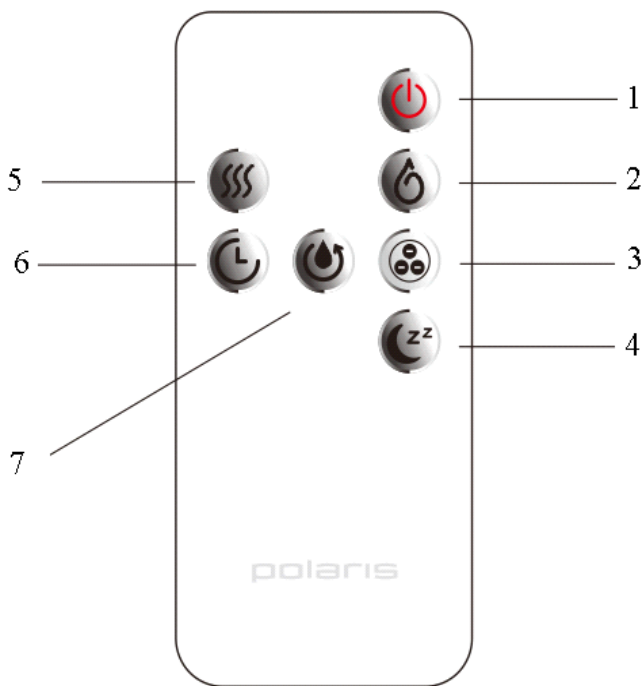

Назначение кнопок на панели управление и пульте ДУ	
№ на Рис 2, 3	Назначение
1	Включение / выключение прибора
2	Выбор скорости подачи пара
3	Активация функций Ионизатор / Турбо-увлажнение / Очистка воздуха
4	Активация «ночного» режима
5	Активация функции «Теплый пар»
6	Включений таймера и установка времени до автоматического отключения прибора
7	Активация функции «Автоматическое увлажнение»

**Рис 3**

## Индикаторы LED-дисплея

Индикаторы на дисплее	
№ на Рис 2	Назначение
8	Индикатор значения температуры
9	Индикатор значения влажности
10	Индикатор работы режимов функций Ионизатор / Турбо-увлажнение / Очистка воздуха (одновременная работа)
11	Индикатор выбора 1-ой скорости подачи пара
12	Индикатор выбора 2-ой скорости подачи пара
13	Индикатор выбора 3-ой скорости подачи пара
14	Индикация установок таймера (времени до автоматического отключения прибора)
15	Индикация работы прибора в режиме «Автоматическое увлажнение»
16	Индикация работы прибора в «ночном» режиме
17	Индикация функции «Теплый пар»
18	Индикатор недостатка воды в баке

## Комплектация

1. Прибор
2. Пульт дистанционного управления
3. Инструкция пользователя
4. Список сервисных центров
5. Гарантийный талон











## Подготовка к работе

- Перед первым включением оставьте прибор в помещении на 30 минут.
- Установите в пульт дистанционного управления батарейки.
- Снимите бачок для воды с основания увлажнителя, открутите крышку бачка для воды по стрелке.



- Заполните бачок через отверстие для воды, используя только холодную чистую воду (используйте дистиллированную воду, чтобы на мебели не появлялся белый налет). Убедитесь в том, что вода из бачка не течет.
- Закройте крышку и установите бачок на основание увлажнителя. Дождитесь заполнения водой полости основания.

## Эксплуатация прибора

- Включите прибор в электрическую сеть. Убедитесь, что вилка плотно вставлена в розетку. Прибор начнет работу в режиме Standby. На дисплее отображаются значения температуры и влажности в помещении.
- При нажатии на кнопку  на панели управления или на пульте управления прибор начнет работать на 1-ой скорости. При повторном нажатии на эту же кнопку прибор опять перейдет в режим Standby.  
*Примечание.* При переводе прибора в режим Standby прибор запоминает последнюю скорость подачи пара, при которой он работал до перевода его в режим Standby, т.е. если прибор работал на 2-ой скорости перед тем, как Вы нажали кнопку , то прибор так же начнет работать на 2-ой скорости после того, как Вы опять нажмете на кнопку .
- **Выбор интенсивности парообразования.** Когда прибор находится в рабочем состоянии нажатием на кнопку  на панели или на пульте управления устанавливается желаемая интенсивность парообразования. Прибор оснащен 3-мя скоростями подачи пара. Последовательно нажимая на кнопку , выберите желаемую скорость подачи пара (от 1-ой до 3-ей), при этом на дисплее загорится соответствующий индикатор (см. Рис 2). Если в течение 5 секунд не последовало никаких изменений, то выбранная скорость зафиксируется.
- **Функция «теплый пар».** Для активации функции «теплый пар» нажмите на кнопку  на панели или на пульте управления. При этом холодная вода подогревается до определенной температуры и эффект увлажнения усиливается. На дисплее загорится соответствующий значок (см. Рис. 2). Для отключения данной функции повторно нажмите на эту же кнопку.
- **Автоматическое увлажнение.** Для активации данной функции нажмите на кнопку . На дисплее отобразится значение влажности в процентах, которую вы можете выбрать (в промежутке от 40% до 90%, с шагом 5%). Выберете значение влажности, которое зафиксируется, спустя 3 секунды. Горящий значок  на дисплее свидетельствует о том, что функция автоматического увлажнения включена.  
Для отключения данной функции выберите значение «--%», значок  на дисплее погаснет, функция отключена.
- **Функция «Таймер».** Нажатием на кнопку  включите таймер и установите желаемое время до автоматического отключения прибора (от 1 до 9 часов с шагом 1 час). На дисплее отобразится установленное время. Для отключения таймера выберите значение «Сн». Таймер отключится, и индикатор на дисплее погаснет.
- **Ночной режим работы прибора.** Для активации режима нажмите на кнопку . Увлажнитель будет работать при низком уровне шума, мягко увлажняя и автоматически поддерживая комфортный уровень влажности в помещении в диапазоне 60-65%. Если влажность окружающей среды выше этого значения, то прибор отключится автоматически, при понижении влажности ниже 60-65% прибор автоматически начнет работу опять.

При работе в ночном режиме дисплей не горит, и все индикаторы на дисплее отключаются спустя 30 секунд после нажатия на кнопку активации ночного режима (если в течение этих 30 секунд не производилось никаких изменений путем нажатия на какую-нибудь из кнопок).

Индикатор ночного режима на дисплее  так же отключается вместе с остальными индикаторами. Отключится и подсветка бака.

*Примечание:* При работе в данном режиме скорость подачи пара регулировать нельзя. Так же не может быть активирована функция автоматического увлажнения. Так как при работе в ночном режиме прибор автоматически поддерживает уровень влажности 60-65% и автоматически контролирует скорость подачи пара.

Для отключения функции нажмите кнопку  повторно.

- **Ионизатор воздуха / Режим «Турбо-увлажнение» / Очистка воздуха.** Все три функции

активируются одновременно нажатием на кнопку .

Данный прибор оснащен двойным фильтром: PЕТ-фильтр + угольный фильтр, который очищает воздух от пыли, аллергенов, бактерий.

Встроенный ионизатор воздуха насыщает воздух отрицательно заряженными ионами, делая его чище и свежее.

Активация режима «Турбо-увлажнение» позволяет распространять очищенный и увлажненный воздух на более далекие расстояния, что увеличивает эффективность увлажнения.

На дисплее загорается зеленый индикатор, свидетельствующий о работе 3-х режимов (Ионизатор / Турбо-увлажнение / Очистка воздуха).

Для отключения данных функций нажмите на кнопку  повторно.

- Всегда следите за количеством воды в бачке. Если во время работы в бачке закончится вода, то увлажнитель отключится автоматически.  
При недостатке воды в бачке на дисплее загорится индикатор нехватки воды в резервуаре (см Рис 2).  
Выключите прибор, долейте воды, установите бачок, включите прибор.

## Замена фильтра для очистки воздуха

Для того, чтобы фильтр для очистки воздуха работал исправно его необходимо менять раз в полгода.

Для замены фильтра необходимо нажать на переключатель и вынуть картридж с фильтром. Затем установить новый картридж (рис 4).



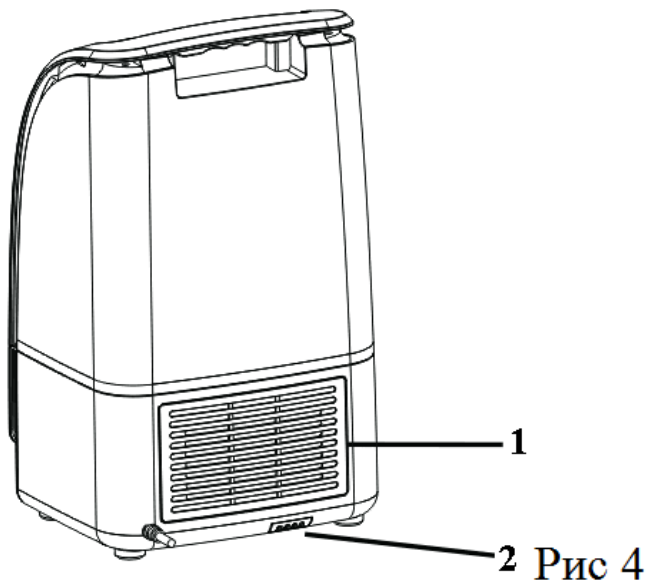

1. Фильтр для очистки воздуха
2. Контейнер для ароматических масел

### Чистка и уход

- Перед чисткой отключите прибор от сети.
- Не применяйте растворителей или абразивов.
- Для очистки бачка для воды используйте слабый раствор хлора с водой.
- Промойте бачок теплой водой и вытрите его насухо.
- Очищайте генератор пара и датчик воды с помощью щетки.
- Промойте керамический фильтр в чистой воде несколько раз.
- Храните прибор в прохладном сухом месте. Убедитесь в том, что прибор отключен от сети, когда он не используется.
- При использовании увлажнителя около 5 часов ежедневно, фильтры рекомендуется менять каждые 3 – 6 месяцев в зависимости от жёсткости воды. Применяя очищенную или дистиллированную воду, вы можете продлить срок действия фильтра. Необходимость замены фильтра следует определять по выпавшему на генераторе пара осадку.

**Примечание:** По окончании срока эксплуатации электроприбора не выбрасывайте его вместе с обычными бытовыми отходами, а передайте в официальный пункт сбора на утилизацию. Таким образом, Вы поможете сохранить окружающую среду.

### Неисправности и их устранение

Неисправность	Причина	Устранение неисправности
Жидкокристаллический дисплей не горит. Пар не появляется.	Прибор не подсоединен к сети.	Подсоедините прибор к сети.
	Нет напряжения в сети.	Проверьте напряжение в сети.
Жидкокристаллический дисплей горит, но пар не появляется.	Крышка бачка неплотно закручена.	Плотно закрутить крышку бачка.
	Бачок для воды пуст.	Заполнить бачок водой.

Жидкокристаллический дисплей горит, прибор не работает	Слишком много воды в бачке.	Вылейте лишнюю воду.
Неприятные запахи при включении.	Прибор еще новый.  Вода грязная или застоявшаяся.	Оставьте бачок в открытом виде на 12 часов в прохладном месте.  Очистите бачок, наполните его чистой водой.
Слишком маленький объем выходящего пара.	Излучатель загрязнен.  Вода грязная или застоявшаяся.	Очистите излучатель.  Очистите бачок, наполните его чистой холодной водой.
Необычные звуки	Бачок не установлен на основании увлажнителя.  Бачок пуст	Установите бачок.  Заполните бачок водой.

### Рекомендации:

- Используйте дистиллированную воду.
- Производите очистку бачка для воды, генератора пара и датчика воды каждые 2 недели.
- Чаще меняйте воду в бачке, чтобы она всегда была свежей и чистой.
- Меняйте воздушный фильтр и фильтр для воды каждые 6 месяцев.
- Перед тем как убрать прибор на хранение, всегда производите чистку увлажнителя. Убедитесь, что все части прибора вытерты насухо.

### Технические данные

Напряжение: 220-240 В  
Частота: ~50 Гц  
Мощность: 75 Вт  
Объем бачка для воды: 6 литров  
Средний расход воды: 450 мл/ч  
Класс защиты - II

**Примечание:** Вследствие постоянного процесса внесения изменений и улучшений, между инструкцией и изделием могут наблюдаться некоторые различия. Производитель надеется, что пользователь обратит на это внимание.

### Информация о сертификации



**Расчетный срок службы изделия:** 3 года  
**Гарантийный срок:** 1 год со дня покупки

### Производитель:

TEXTON CORPORATION LLC - ООО "ТЕКСТОН КОРПОРЕЙШН"  
State of Delaware USA, 1313 N. Market Street, Suite 5100, Wilmington, DE 19801, United States of America

1313 Н. Маркет Стрит, Помещение 5100, г. Уилмингтон, штат Делавэр, 19801, Соединенные Штаты Америки

## **Уполномоченный представитель на территории России и Белоруссии**

ООО «ДС-Сервис»

109518 г. Москва, Волжский б-р, д.5

Телефон единой справочной службы: 8-800-700-11-78

## **ГАРАНТИЙНОЕ ОБЯЗАТЕЛЬСТВО**

Изделие: **Ультразвуковой увлажнитель воздуха**

Модель: **PUN 0606Di**

Настоящая гарантия предоставляется изготовителем в дополнение к правам потребителя, установленным действующим законодательством, и ни в коей мере не ограничивает их.

Настоящая гарантия действует в течение 12 месяцев с момента приобретения изделия, и подразумевает гарантийное обслуживание изделия в случае обнаружения дефектов, связанных с материалами и работой. В этом случае потребитель имеет право, среди прочего, на бесплатный ремонт изделия. Настоящая гарантия действительна при соблюдении следующих условий:

1. Гарантийное обязательство распространяется на все модели, выпускаемые компанией «Texton Corporation LLC» в странах, где предоставляется гарантийное обслуживание (независимо от места покупки).
2. Изделие должно быть приобретено исключительно для личных бытовых нужд. Изделие должно использоваться в строгом соответствии с инструкцией по эксплуатации с соблюдением правил и требований по безопасности.
3. Обязанности изготовителя по настоящей гарантии исполняются продавцами – уполномоченными дилерами изготовителя и официальными обслуживающими (сервис) центрами. Настоящая гарантия не распространяется на изделия, приобретенные у не уполномоченных изготовителем продавцов, которые самостоятельно отвечают перед потребителем в соответствии с законодательством.
4. Настоящая гарантия не распространяется на дефекты изделия, возникшие в результате:
  - Химического, механического или иного воздействия, попадания посторонних предметов, жидкостей, насекомых и продуктов их жизнедеятельности вовнутрь изделия;
  - Неправильной эксплуатации, заключающейся в использовании изделия не по его прямому назначению, а также установки и эксплуатации изделия с нарушением правил и требований техники безопасности;
  - Износа деталей отделки, ламп, батарей, защитных экранов, накопителей мусора, ремней, щеток и иных деталей с ограниченным сроком использования;
  - Ремонта изделия, произведенного лицами или фирмами, не являющимися авторизованными сервисными центрами\*;
5. Настоящая гарантия действительна по предъявлении вместе с оригиналом настоящего талона, оригиналом товарного чека, выданного продавцом, и изделия, в котором обнаружены дефекты.
6. Настоящая гарантия действительна только для изделий, используемых для личных бытовых нужд, и не распространяется на изделия, которые используются для коммерческих, промышленных или профессиональных целей.

По всем вопросам гарантийного обслуживания изделий POLARIS обращайтесь к Вашему местному официальному продавцу POLARIS.

\*Адреса авторизованных обслуживающих центров на сайте Компании: [www.polar.ru](http://www.polar.ru)