

# SUPRA

Руководство по эксплуатации

НАСТЕННЫЙ КОНДИЦИОНЕР ВОЗДУХА  
СПЛИТ-СИСТЕМА

**Серия Essential plus:**

**SA07GBE • SA09GBE • SA12GBE • SA18GBE • SA24GBE**

**Серия Inverter Essential plus:**

**SA07GBDC • SA09GBDC • SA12GBDC • SA18GBDC •  
SA24GBDC**

SUPRA

---

# СОДЕРЖАНИЕ

1. РУКОВОДСТВО ПОЛЬЗОВАТЕЛЯ. МЕРЫ ПРЕДОСТОРОЖНОСТИ.....	3
2. ОПИСАНИЕ ПРИБОРА. ТЕХНИЧЕСКИЕ ХАРАКТЕРИСТИКИ. КОМПЛЕКТ ПОСТАВКИ.....	4
3. ПОРЯДОК РАБОТЫ КОНДИЦИОНЕРА В РАЗЛИЧНЫХ РЕЖИМАХ. ДОПОЛНИТЕЛЬНЫЕ ФУНКЦИИ.....	7
4. УПРАВЛЕНИЕ ПРИБОРОМ. ПУЛЬТ ДИСТАНЦИОННОГО УПРАВЛЕНИЯ ДЛЯ ИНВЕРТОРНОГО ТИПА.....	8
5. ПОРЯДОК УПРАВЛЕНИЯ. АВАРИЙНЫЙ ПЕРЕКЛЮЧАТЕЛЬ.....	15
6. УСТРАНЕНИЕ НЕИСПРАВНОСТЕЙ.....	16
7. РУКОВОДСТВО ПО УСТАНОВКЕ КОНДИЦИОНЕРА.....	18
8. ТЕХНИЧЕСКОЕ ОБСЛУЖИВАНИЕ.....	25
9. ГАРАНТИЙНЫЕ ОБЯЗАТЕЛЬСТВА.....	26
10. ИНФОРМАЦИЯ О СЕРТИФИКАЦИИ.....	27

\*Информация предоставлена исключительно для специалистов. Не пытайтесь устанавливать кондиционер самостоятельно.

## **УВАЖАЕМЫЙ ПОКУПАТЕЛЬ!**

Благодарим Вас за приобретение кондиционера Supra.

Перед началом эксплуатации, пожалуйста, внимательно изучите настоящее Руководство.

Оно содержит важные указания по безопасности, правила эксплуатации кондиционера и ухода за ним.

Сохраняйте «Руководство по эксплуатации» в течение всего срока службы прибора.

В соответствии с политикой компании по совершенствованию продукции внешние параметры, размеры, технические качества и аксессуары данного прибора могут быть изменены без дополнительного извещения.

Товар содержит этикетку энергетической эффективности.

## МЕРЫ ПРЕДОСТОРОЖНОСТИ

1. Не пытайтесь устанавливать кондиционер самостоятельно, обратитесь к организации производящей монтаж/демонтаж кондиционеров.
2. Ремонт/установка должна производиться квалифицированными специалистами во избежание выхода из строя кондиционера и снятию с гарантийного обслуживания.
3. Пользуйтесь кондиционером строго в соответствии с данной инструкцией. В данном руководстве не предусмотрено всех возможных ситуаций и условий эксплуатации. Как и в обращении с любым электробытовым прибором, руководствуйтесь здравым смыслом и будьте осторожны при эксплуатации.
4. Данное устройство предназначено для эксплуатации детьми, а также людьми с ограниченными физическими и умственными способностями строго при условии, что эксплуатация устройства осуществляется под присмотром ответственных лиц, ознакомившихся со всеми мерами технической безопасности. Не позволяйте детям играть с устройством, самостоятельно производить очистку и обслуживание устройства.
5. Данный прибор предназначен для кондиционирования жилых помещений и не должен быть использован для других целей.
6. Не вынимайте вилку из розетки при включенном кондиционере, поскольку это может привести к искрению, выхода из строя кондиционера, нагреванию электропроводки и, соответственно создать опасность пожара.
7. Запрещается допускать детей в рабочую зону во время установки внутреннего и наружного блоков.
8. Запрещается модифицировать прибор.
9. Запрещается эксплуатация кондиционера без соответствующего входного фильтра, это может привести к накоплению пыли на внутренних частях прибора и возникновению неполадок.
10. При обнаружении запаха, дыма или гари, немедленно отключите прибор из сети, обратитесь в сервисный центр. Продолжение эксплуатации такого прибора может привести к возгоранию, пожару или поражению электрическим током.
11. Для обеспечения эффективной работы кондиционеры эксплуатируйте его в температурных условиях, указанных в данном руководстве. Выбор оптимальной температуры убережет прибор от возможных повреждений.
12. Запрещается просовывать пальцы рук или посторонние предметы через воздуховыпускную решетку внутреннего и наружного блоков, так как это может привести к выходу из строя кондиционера.
13. Запрещается эксплуатация кондиционера при температуре не соответствующей диапазону рабочих температур заявленных в таблице "Технические характеристики".
14. Жалюзи внутреннего блока следует направить вниз при режиме обогрева и вверх при режиме охлаждения. Соблюдение данного условия позволит Вам использовать кондиционер максимально эффективно.
15. Батареи в пульте дистанционного управления должны быть утилизированы должным образом. Кондиционер по истечении срока службы должен подвергнуться утилизации в соответствии с нормами, правилами и способами, действующими в месте утилизации.
16. Не оставайтесь под прямым потоком холодного воздуха длительное время. Длительное нахождение под прямым потоком воздуха может представлять опасность для здоровья.

# ОПИСАНИЕ ПРИБОРА

## ВНУТРЕННИЙ БЛОК

№.	Наименование
1	Передняя панель
2	Фильтр
3	Дополнительный фильтр (опция)
4	Светодиодный дисплей
5	Приёмник инфракрасных сигналов
6	Крышка клеммной колодки
7	Ионизатор (опция)
8	Дефлекторы
9	Аварийный переключатель
10	Паспортная табличка внутреннего блока
11	Жалюзи для направления потока воздуха
12	Пульт ДУ
13	Пульт ДУ (inverter type/инверторный тип)

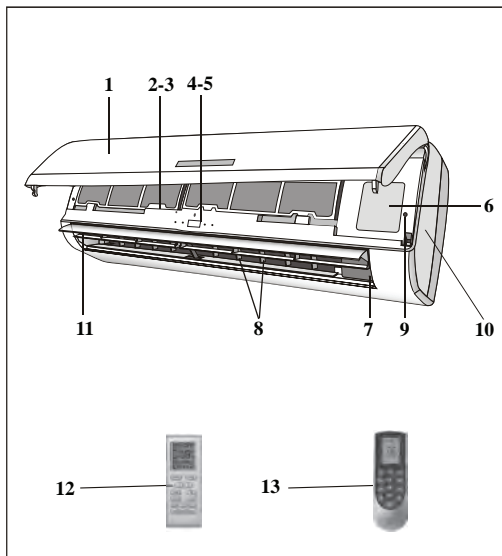

## ВНЕШНИЙ БЛОК

№.	Наименование
14	Решетка выхода воздуха
15	Паспортная табличка внешнего блока
16	Крышка
17	Вентиль для газовой магистрали
18	Вентиль для жидкостной магистрали

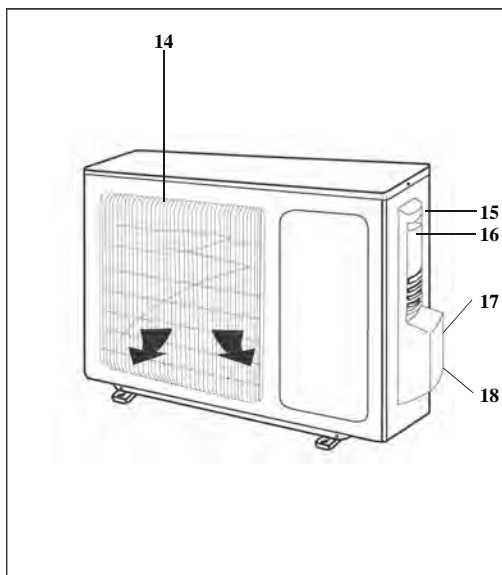

## Настенный кондиционер

- Кондиционер состоит из двух блоков, соединенных между собой медными трубами (изолированными должным образом) и электрическим проводом.
- Внутренний блок устанавливается на стену внутри помещения.
- Внешний блок устанавливается вне помещения (улицу) на пол или на стену с помощью кронштейна.
- Технические данные кондиционера находятся на паспортных табличках внутреннего и внешнего блоков.
- Пульт управления предназначен для более простого и быстрого пользования кондиционером.

*Примечание: приведенные здесь рисунки лишь в общих чертах соответствуют прибору. Внешний вид приобретенного прибора и его частей может отличаться.*

# ТЕХНИЧЕСКИЕ ХАРАКТЕРИСТИКИ. КОМПЛЕКТ ПОСТАВКИ

Технические характеристики			Supra SA07GBE	Supra SA09GBE	Supra SA12GBE	Supra SA18GBE	Supra SA24GBE
<b>Модель серия Essential plus</b>							
Внутренний блок			SA07GBEI	SA09GBEI	SA12GBEI	SA18GBEI	SA24GBEI
Внешний блок			SA07GBEO	SA09GBEO	SA12GBEO	SA18GBEO	SA24GBEO
Класс энергоэффективности (охлаждение)			A	A	A	A	A
Класс энергоэффективности (обогрев)			A	A	A	B	B
Мощность (охлаждение)		Вт	2 250	2 638	3 223	4 700	6 155
Мощность (обогрев)		Вт	2 300	2 820	3 516	4 900	6 500
Коэффициент энергоэффективности	Охлаждение	Вт/Вт	3,21	3,21	3,21	3,22	3,24
	Обогрев	Вт/Вт	3,61	3,61	3,61	3,43	3,42
Уровень шума внутреннего блока	Макс.	дБ(А)	40	38	42	45	45
	Мин.	дБ(А)	32	28	33	34	33
Уровень шума внешнего блока		дБ(А)	50	49	52	55	56
Напряжение питания			220-240V~/50Hz/1P				
Диапазон напряжения		В	198~264				
Потребляемый ток	Охлаждение	А	3,2	3,8	4,7	6,8	8,8
	Обогрев	А	3,1	3,6	4,5	6,6	8,8
Потребляемая мощность	Охлаждение	Вт/кВт/ккал/ч/€	822	822	1004	1460	1900
	Обогрев	Вт	637	781	974	1430	1900
Максимальный потребляемый ток	Охлаждение	А	4,1	5,0	6,1	8,8	11,5
	Обогрев	А	4,0	4,7	5,9	8,6	11,5
Максимальная потребляемая мощность		Вт	890	1069	1350	1898	2470
Годовое энергопотребление		кВтч	350	411	502	730	950
Тип хладагента			R410A				
Вес хладагента (для трасс не более 5м)		Внешний кг	0,62	0,63	0,83	1,15	1,45
Исполнение		Класс IP	IP24				
Расход воздуха (максимальный)		Внутренний м <sup>3</sup> /ч	400	450	650	850	850
Диаметр труб	Газ	Дюйм	3/8"	3/8"	1/2"	1/2"	1/2"
	Жидкость	Дюйм	1/4"	1/4"	1/4"	1/4"	1/4"
Максимальная длина трассы		м	10,0	15,0	20,0	25,0	25,0
Максимальная перепад высот		м	5,0	10,0	10,0	10,0	10,0
Кабель питания		Нхмм2	3x1,5	3x1,5	3x1,5	3x2,0	3x2,5
Межблочный кабель		Нхмм2	5x1,5	5x1,5	5x1,5	5x2,0	5x1,5
Подключение электропитания			внутренний блок				
Дренажная труба			диаметр 16мм				
Диапазон температур эксплуатации (наружная температура)		Охлаждение °С	+18~+43	+18~+43	+18~+43	+18~+43	+18~+43
Диапазон температур эксплуатации (наружная температура)		Обогрев °С	-7~+24	-7~+24	-7~+24	-7~+24	-7~+24
Рекомендуемая площадь помещения		м <sup>2</sup>	20	25	35	50	70
Размеры прибора (ШхВхГ)	Внутренний	мм	730×254×184	794×265×182	848×274×190	945×298×200	945×298×211
	Внешний	мм	730×428×310	720×428×310	776×540×320	848×540×320	913×680×378
Установочные размеры, мм		Внешний мм	440×286	440×286	510×286	540×286	549×345
Вес блока	Внутренний	кг	9,5	10,5	11,5	17	16
	Внешний	кг	24,5	28	31,5	37,5	54

# ТЕХНИЧЕСКИЕ ХАРАКТЕРИСТИКИ. КОМПЛЕКТ ПОСТАВКИ

Технические характеристики			Supra SA07GBDCI	Supra SA09GBDCI	Supra SA12GBDCI	Supra SA18GBDCI	Supra SA24GBDCI	
Модель серия inverter Essential plus								
Внутренний блок			SA07GBDCI	SA09GBDCI	SA12GBDCI	SA18GBDCI	SA24GBDCI	
Внешний блок			SA07GBDCO	SA09GBDCO	SA12GBDCO	SA18GBDCO	SA24GBDCO	
Класс энергоэффективности (охлаждение)			A	A	A	A	A	
Класс энергоэффективности (обогрев)			A	A	A	A	B	
Мощность (охлаждение)		Вт	2 200	2 500	3 200	4 600	6 155	
Мощность (обогрев)		Вт	2 300	2 800	3 400	5 000	6 200	
Коэффициент энергоэффективности	Охлаждение	Вт/Вт	3,21	3,21	3,22	3,22	3,21	
	Обогрев	Вт/Вт	3,63	3,61	3,61	3,62	3,42	
Уровень шума внутреннего блока	Макс.	дБ(А)	40	40	42	45	47	
	Мин.	дБ(А)	24	29	28	33	34	
Уровень шума внешнего блока		дБ(А)	49	51	52	54	57	
Напряжение питания			220-240V~/50Hz/1P					
Диапазон напряжения		В	198-264					
Потребляемый ток	Охлаждение	A	3,2	3,6	4,6	6,6	8,9	
	Обогрев	A	2,9	3,4	4,4	6,4	8,4	
Потребляемая мощность	Охлаждение	Вт	685	780	995	1430	1915	
	Обогрев	Вт	635	775	942	1380	1815	
Максимальный потребляемый ток	Охлаждение	A	4,1	4,7	6,0	11,3	15,1	
	Обогрев	A	3,8	4,4	5,7	10,2	13,4	
Максимальная потребляемая мощность		Вт	890	1071	1355	1935	2473	
Годовое энергопотребление		кВтч	343	390	498	715	958	
Тип хладагента			R410A					
Вес хладагента (для трасс не более 5м)	Внешний	кг	0,55	0,70	0,90	1,10	1,5	
Исполнение		Класс IP	IP24					
Расход воздуха (максимальный)	Внутренний	м <sup>3</sup> /ч	500	480	560	850	850	
Диаметр труб	Газ	Дюйм	3/8"	3/8"	3/8"	3/8"	5/8"	
	Жидкость	Дюйм	1/4"	1/4"	1/4"	1/4"	1/4"	
Максимальная длина трассы		м	15,0	15,0	20,0	20,0	25,0	
Максимальная перепад высот		м	10,0	10,0	10,0	10,0	10,0	
Кабель питания		Nхмм2	3x1,5	3x1,5	3x1,5	3x1,5	3x2,5	
Межблочный кабель		Nхмм2	4x1,5	4x1,5	4x1,5	4x1,5	4x1,5	
Подключение электропитания			внешний блок					
Дренажная труба			диаметр 16мм					
Диапазон температур эксплуатации (наружная температура)	Охлаждение	°C	-15~48	-15~48	-15~48	-15~48	18~43	
Диапазон температур эксплуатации (наружная температура)	Обогрев	°C	-15~24	-22~24	-22~24	-22~24	-15~24	
Рекомендуемая площадь помещения		м <sup>2</sup>	20	25	35	50	70	
Размеры прибора (ШхВхГ)	Внутренний	мм	713x270x195	790x275x200	790x275x200	970x300x224	970x300x224	
	Внешний	мм	720x428x310	776x540x320	842x596x320	842x596x320	955x700x396	
Установочные размеры, мм		Внешний	мм	440x286	510x286	540x286	540x286	560x364
Вес блока	Внутренний	кг	10	11	11	16,5	16,5	
	Внешний	кг	23,5	28	32,5	36	50,5	

## Комплект поставки:

Блок кондиционера внутренний - 1 шт.  
 Блок кондиционера внешний - 1 шт.  
 Пульт дистанционного управления - 1 шт.  
 Элементы питания для пульта ДУ (AAA) - 2 шт.

Руководство по эксплуатации - 1 шт.  
 Гарантийный талон - 2 шт.  
 Упаковка внутреннего блока - 1 шт.  
 Упаковка наружного блока - 1 шт.

## ПОРЯДОК РАБОТЫ КОНДИЦИОНЕРА В РАЗЛИЧНЫХ РЕЖИМАХ

- В режиме охлаждения или нагрева кондиционер поддерживает заданную температуру с точностью  $\pm 1^\circ\text{C}$
- Если заданная температура в режиме охлаждения выше температуры окружающего воздуха более чем на  $1^\circ\text{C}$  — кондиционер не включится.
- Если заданная температура в режиме нагрева ниже температуры окружающего воздуха более чем на  $1^\circ\text{C}$  — кондиционер не включится.
- В режиме AUTO температура не регулируется вручную, кондиционер автоматически поддерживает комфортную температуру  $23 \pm 2^\circ\text{C}$ . Если температура плюс  $20^\circ\text{C}$  кондиционер автоматически начнет работу в режиме нагрева. При температуре плюс  $26^\circ\text{C}$  кондиционер включится в режим охлаждения
- В режиме осушения (DRY) кондиционер поддерживает заданную температуру с точностью  $\pm 2^\circ\text{C}$ . Если при включении кондиционера температура в помещении выше заданной более чем на  $2^\circ\text{C}$ , то кондиционер будет работать в режиме охлаждения.
- Если в режиме осушения температура в помещении ниже заданной более чем на  $2^\circ\text{C}$  компрессор и вентилятор наружного блока не работает, вентилятор внутреннего блока вращается с низкой скоростью.
- В режиме «Сон» при работе на охлаждение после первого часа работы заданная температура автоматически повышается на  $1^\circ\text{C}$ , после второго часа еще на  $1^\circ\text{C}$ . Далее заданная температура остается без изменения.
- В режиме «Сон» при работе на нагрев после первого часа работы заданная температура автоматически понижается на  $1^\circ\text{C}$ , после второго часа еще на  $1^\circ\text{C}$ . Далее заданная температура остается без изменения. В режиме «Сон» функция TIMER не включается .

## ДОПОЛНИТЕЛЬНЫЕ ФУНКЦИИ

### Функция LOCK

- При одновременном нажатии на кнопки «+» и «-» происходит блокирование кнопок пульта. Функция необходима для предотвращения случайного нажатия на кнопки и сбоя установленного режима работы. При повторном одновременном нажатии данные кнопки происходят разблокирование пульта.

### Функция изменения шкалы показаний заданной температуры

- По умолчанию заданная температура отображается по шкале Цельсия ( $^\circ\text{C}$ ). При одновременном нажатии на кнопки « $\leftrightarrow$ » и «MODE» происходит переключение показаний заданной температуры по шкале Фаренгейта ( $^\circ\text{F}$ ).

### Функция автоматической разморозки теплообменника наружного блока

- При работе кондиционера в режиме нагрева при низкой температуре наружного воздуха и высокой влажности возможно обмерзание теплообменника наружного блока. В данном случае автоматически включается функция Defrosting. Вентилятор наружного и внутреннего блока останавливаются, работает только компрессор перекачивая фреон в контуре в обратном направлении. При этом происходит нагрев теплообменника наружного блока. Размораживание проходит в течение 10 мин.

Кнопки пульта ДУ и их функции

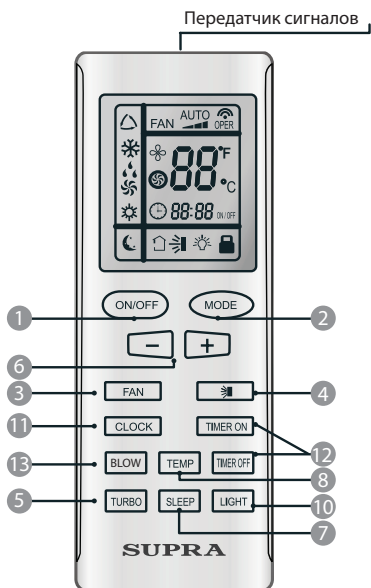

1. Кнопка включения/выключения кондиционера
2. **MODE** Кнопка выбора режима работы кондиционера
3. **FAN** Кнопка переключения режимов работы вентилятора
4. **SWING** Кнопка регулировки положения и колебаний жалюзи
5. **TURBO** Кнопка включения/выключения турбовентиляции
6. **▲ ▼** Кнопки установки температуры/времени
7. **SLEEP** Кнопка установки спящего режима
8. **TEMP** Кнопка отображения температуры
9. **I FEEL** Кнопка определения температуры рядом с пользователем
10. **LIGHT** Кнопка включения/выключения подсветки внутреннего блока
11. **CLOCK** Кнопка установки времени часов
12. **TIMER ON/TIMER OFF** Кнопки установки таймера включения/выключения
13. **BLOW** Кнопка функции самоочистки внутреннего блока



**ПРИМЕЧАНИЕ:**

Соблюдайте интервал не менее 5 секунд между нажатиями кнопок пульта ДУ.

Для некоторых моделей кондиционеров некоторые функции недоступны, в этом случае кнопки пульта ДУ, соответствующие этим функциям, неактивны.

При использовании пульта дистанционного управления (пульта ДУ) направляйте его непосредственно на приемник инфракрасных сигналов на передней панели кондиционера.

Предметы, находящиеся между пультом дистанционного управления и окошком приемника, могут мешать правильной работе.

Не подвергайте пульт ДУ ударам, не погружайте его в жидкости и не оставляйте в местах с высокой влажностью.

Не оставляйте пульт ДУ под прямыми солнечными лучами или вблизи источников тепла, так как чрезмерный нагрев может деформировать корпус.



## Дисплей пульта ДУ

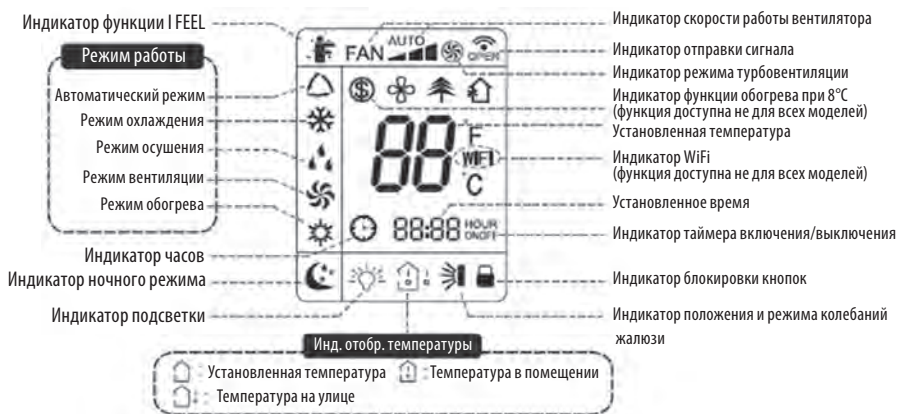

Если кондиционер выключен, на дисплее пульта ДУ отображается установленная температура и текущее время. Если при этом активированы функции таймера включения/выключения и/или подсветки, соответствующие индикаторы также отображаются на дисплее пульта ДУ.

Если кондиционер включен, на дисплее пульта ДУ отображаются индикаторы активированных функций.

## Функции кнопок пульта ДУ

Здесь описаны общие операции для данного пульта ДУ. Если конкретная модель кондиционера не поддерживает какую-либо из функций, вы не сможете ее активировать с помощью пульта ДУ.

### 1. Кнопка включения/выключения кондиционера

Нажмите кнопку , чтобы включить или выключить кондиционер.

Когда кондиционер включен, индикатор питания загорается зеленым светом.

Когда кондиционер выключен, индикатор питания горит красным светом.

*ПРИМЕЧАНИЕ:*

*В зависимости от модели цвета светового индикатора могут отличаться.*

### 2. MODE Кнопка выбора режима

Последовательно нажимайте кнопку MODE, чтобы выбрать режим работы кондиционера. При этом на ЖК-дисплее пульта ДУ будут изменяться индикаторы текущего режима:



 - AUTO (автоматический режим);

 - COOL (режим охлаждения);

 - DRY (режим осушения);

 - FAN (режим вентиляции);

 - HEAT (режим обогрева).

После выбора нужного режима на дисплее пульта ДУ и на внутреннем блоке кондиционера загорится соответствующий индикатор.

- В автоматическом режиме кондиционер работает в соответствии с заводскими настройками. Температура в этом режиме не отображается на дисплее и не может быть установлена пользователем. Вы можете изменить скорость работы вентилятора кнопкой FAN, а также отрегулировать положение и колебания жалюзи кнопкой SWING.
- В режиме охлаждения кондиционер охлаждает воздух в помещении. Кнопками ▲▼ установите желаемую температуру. Кнопкой FAN установите подходящую скорость работы вентилятора, а кнопкой SWING отрегулируйте положение и колебания жалюзи.
- В режиме осушения вентилятор работает на низкой скорости. Вы можете отрегулировать положение и колебания жалюзи кнопкой SWING. Скорость работы вентилятора в режиме осушения изменить нельзя.
- В режиме вентиляции кондиционер не осуществляет охлаждение или нагрев воздуха, работает только вентилятор. Кнопкой FAN установите подходящую скорость работы вентилятора, а кнопкой SWING отрегулируйте положение и колебания жалюзи.
- В режиме обогрева кондиционер осуществляет нагрев воздуха в помещении. Кнопками ▲▼ установите желаемую температуру. Кнопкой FAN установите подходящую скорость работы вентилятора, а кнопкой SWING отрегулируйте положение и колебания жалюзи.

### ПРИМЕЧАНИЯ:

*Для предотвращения подачи холодного воздуха после перехода в режим обогрева работа кондиционера начинается с задержкой на 1-5 минут (в зависимости от температуры в помещении).*

*Температура устанавливается в диапазоне от 16 до 30°C.*

*Можно установить следующие скорости работы вентилятора: авто, низкая, средняя или высокая.*

### 3. FAN Кнопка выбора скорости работы вентилятора

Последовательно нажимайте кнопку FAN, чтобы установить нужную скорость работы вентилятора: авто, низкая, средняя или высокая.

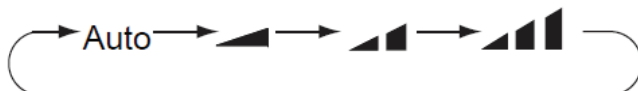

### ПРИМЕЧАНИЯ:

*В автоматическом режиме скорость вентилятора устанавливается автоматически.*

*В режиме осушения вентилятор работает на низкой скорости, режим работы вентилятора изменить невозможно.*

#### 4. SWING Кнопка регулировки колебаний жалюзи

Последовательно нажимайте кнопку SWING, чтобы установить подходящее положение и режим колебаний жалюзи:



Вы также можете нажать и удерживать кнопку SWING, когда на дисплее отобразится индикатор нужного режима, отпустите кнопку.

В режиме во время колебаний жалюзи поочередно принимают все пять положений, а вентилятор работает в автоматическом режиме.

В режимах жалюзи принимают выбранное фиксированное положение.

В режимах поток воздуха направляется жалюзи в пределах фиксированного угла.

При выключении функции колебаний жалюзи (индикация на дисплее отсутствует) во время колебаний они останутся в том положении, в котором они были в момент выключения функции.

**ПРИМЕЧАНИЕ:**

Для некоторых моделей режимы недоступны. При получении такого сигнала вентилятор начинает работать в автоматическом режиме.

#### 5. TURBO Кнопка включения/выключения турбо-вентиляции

В режиме охлаждения или обогрева нажмите кнопку TURBO, чтобы включить или выключить турбовентиляцию. Данная функция позволяет ускорить охлаждение или обогрев помещения. Если турбовентиляция включена, на дисплее отображается индикатор .

#### 6. ▲/▼ Кнопки уменьшения/увеличения температуры

Используйте кнопки ▲/▼ для установки нужной температуры в режиме охлаждения или обогрева. Температура устанавливается в диапазоне от 16 до 30°C. Чтобы увеличить установленную температуру на один градус, нажмите кнопку ▲. Чтобы уменьшить установленную температуру на один градус, нажмите кнопку ▼. Чтобы быстро изменить значение установленной температуры, нажмите и удерживайте одну из кнопок ▲/▼ до тех пор, пока на дисплее не отобразится нужное значение.

**ПРИМЕЧАНИЕ:**

В автоматическом режиме кнопки ▲▼ неактивны, температура устанавливается автоматически.

Также используйте кнопки ▲/▼ для установки текущего времени и таймера включения/выключения (см. далее).

## 7. SLEEP Кнопка включения/выключения ночного режима кондиционера

В режиме охлаждения, обогрева или осушения нажмите кнопку SLEEP, чтобы включить или отключить ночной режим кондиционера. Когда режим активирован, на дисплее загорается индикатор .

*ПРИМЕЧАНИЯ:*

*В режиме вентиляции и в автоматическом режиме ночной режим недоступен.*

*Невозможно одновременно активировать ночной режим и режим энергосбережения.*

*Невозможно одновременно активировать ночной режим и режим обогрева при 8°C.*

## 8. TEMP Кнопка отображения температуры в помещении



Последовательно нажимайте кнопку TEMP, чтобы на дисплее поочередно отображалась установленная температура (□), текущая температура в помещении (□), текущая температура на улице (□).

По умолчанию после запуска кондиционера на дисплее отображается установленная температура.

Текущая температура в помещении или на улице будет отображаться на дисплее 3-5 секунд, а затем снова отобразится установленная температура.

*ПРИМЕЧАНИЯ:*

*Функция отображения температуры доступна не для всех моделей.*

*Для некоторых моделей функция отображения температуры на улице, при получении соответствующей команды с пульта ДУ на дисплее будет отображаться комнатная температура.*

## 9. I FEEL Кнопка отображения температуры рядом с пользователем

Нажмите кнопку I FEEL, чтобы включить функцию определения температуры рядом с пользователем. Тогда датчик температуры, встроенный в пульт ДУ, определит температуру, затем эти данные будут отправлены на контроллер внутреннего блока. Данная температура будет отображаться как температура в по-

мещении. Когда функция I FEEL включена, на дисплее отображается индикатор . Нажмите кнопку I FEEL еще раз, чтобы отключить функцию.



*ПРИМЕЧАНИЕ:*

*При включении функции I FEEL положите пульт рядом с собой. Не следует класть пульт рядом с объектами с высокой или низкой температурой, т.к. в этом случае температура в помещении будет определена некорректно.*

## 10. LIGHT Кнопка включения/выключения подсветки внутреннего блока

Нажмите кнопку LIGHT, чтобы включить или выключить подсветку внутреннего блока. Когда данная подсветка включена, на дисплее пульта ДУ, горит индикатор .

## 11. CLOCK Кнопка установки времени часов

Нажмите кнопку CLOCK, тогда на дисплее начнет мигать индикатор . В течение 5 секунд кнопками ▲/▼ установите текущее время. Каждое нажатие кнопки ▲/▼ изменяет время на одну минуту. Между двумя нажатиями соблюдайте интервал не менее 5 секунд. Чтобы быстро изменять значение времени, нажмите и удерживайте кнопку ▲/▼, а когда отобразится нужное значение, отпустите ее. Затем еще раз нажмите кнопку CLOCK для подтверждения, тогда индикатор  на дисплее перестанет мигать.

*ПРИМЕЧАНИЯ:*

*Часы работают в 24-часовом формате.*

## 12. TIMER ON/ TIMER OFF Кнопка установки таймера включения/выключения кондиционера

Вы можете установить время, в которое кондиционер будет включаться автоматически. Нажмите кнопку TIMER ON, чтобы установить время автоматического включения кондиционера. На дисплее пульта ДУ начнет мигать индикатор «ON», а индикатор  погаснет. На дисплее будет отображаться время таймера включения.

Индикатор «ON» будет мигать в течение 5 секунд. За этот период установите время, в которое кондиционер должен включаться. Каждое нажатие кнопки ▲/▼, изменяет время на одну минуту. Между двумя нажатиями соблюдайте интервал не менее 5 секунд. Чтобы быстро изменять значение времени, нажмите и удерживайте кнопку ▲/▼, а когда отобразится нужное значение, отпустите ее. Затем еще раз нажмите кнопку TIMER ON для подтверждения, тогда индикатор «ON» перестанет мигать и на дисплее снова отобразится индикатор часов .

Чтобы отключить таймер включения, если он был включен ранее, нажмите кнопку TIMER ON.

Вы также можете установить время, в которое кондиционер будет автоматически выключаться. Нажмите кнопку TIMER OFF, тогда на дисплее пульта ДУ начнет мигать индикатор «OFF», а индикатор  погаснет. На дисплее будет отображаться время таймера выключения. В течение 5 секунд установите время выключения кондиционера, аналогично тому, как устанавливается время включения.

Чтобы отключить таймер выключения, если он был включен ранее, нажмите кнопку TIMER OFF.

*ПРИМЕЧАНИЯ:*

*Перед тем как устанавливать время таймера включения/выключения, следует установить текущее время.*

*Таймер включения/выключения можно устанавливать независимо от того, включен или выключен кондиционер.*

## 13. BLOW (самоочистка внутреннего блока)

Функция BLOW (самоочистка) необходима для удаления влаги с поверхности испарителя и внутренних полостей блока.

Удаление влаги предотвращает появление и рост бактерий внутри блока. При включенной функции самоочистки после выключения кондиционера кнопкой ON/OFF в режимах COOL или DRY вентилятор внутреннего блока вращается на низкой скорости еще в течении 10 минут после чего окончательно выключается.

Работу вентилятора в режиме "BLOW" можно принудительно остановить (отключить) нажатием кнопки BLOW.

Если функция самоочистки отключена, то после выключения кондиционера кнопкой ON/OFF на пульте управления из режима COOL или DRY вентилятор внутреннего блока работать не будет. Кондиционер выключиться немедленно.

## Использование комбинаций кнопок

Здесь описаны общие операции для данного пульта ДУ. Если конкретная модель кондиционера не поддерживает какую-либо из функций, вы не сможете ее активировать с помощью пульта ДУ.

### 1. Функция энергосбережения

В режиме охлаждения одновременно нажмите кнопки TEMP и CLOCK, чтобы включить функцию энергосбережения. Когда функция включена, на дисплее пульта ДУ загорается индикатор «SE». В режиме энергосбережения кондиционер автоматически устанавливает температуру так, чтобы достичь максимального сбережения электроэнергии.

Снова одновременно нажмите кнопки TEMP и CLOCK, чтобы отключить функцию энергосбережения, индикатор «SE» исчезнет с дисплея.

#### ПРИМЕЧАНИЯ:

*В режиме энергосбережения температура и скорость работы вентилятора устанавливаются автоматически и их невозможно изменить.*

*Кнопка TURBO в режиме энергосбережения неактивна.*

*Невозможно одновременно активировать ночной режим и режим энергосбережения. Если включен ночной режим, то активация функции энергосбережения отключает его, и наоборот.*

### 2. Функция обогрева при 8°C

В режиме обогрева одновременно нажмите кнопки TEMP и CLOCK, чтобы включить функцию обогрева при 8°C. Когда функция включена, на дисплее пульта ДУ загораются индикаторы  и «8°C». В режиме обогрева при 8°C кондиционер продолжает обогрев при 8°C.

Снова одновременно нажмите кнопки TEMP и CLOCK, чтобы отключить функцию обогрева при 8°C, индикаторы  и «8°C» исчезнут с дисплея.

#### ПРИМЕЧАНИЯ:





*В режиме обогрева при 8°C температура и скорость работы вентилятора устанавливаются автоматически и их невозможно изменить.*

*Кнопка TURBO в режиме обогрева при 8°C неактивна.*

*Невозможно одновременно активировать ночной режим и режим обогрева при 8°C. Если включен ночной режим, то активация режима обогрева при 8°C отключает его, и наоборот.*

*Если для измерения температуры используются градусы Фаренгейта, то на дисплее пульта ДУ в этом режиме отображается индикатор «46°F».*

### 3. Блокировка кнопок

Одновременно нажмите кнопки  и , чтобы заблокировать кнопки или снять блокировку кнопок. Когда кнопки пульта ДУ заблокированы, на дисплее отображается индикатор  и при нажатии какой-либо кнопки индикатор  мигает три раза, при этом сигнал к внутреннему блоку не посылается. Если блокировка кнопок отключена, индикатор  исчезает с дисплея.

### 4. Установка единицы измерения температуры

Когда кондиционер выключен, одновременно нажмите кнопки  и MODE, чтобы переключить единицу измерения температуры: °C или °F.

## Порядок управления

- После подключения кондиционера к сети нажмите кнопку ON/OFF.
- Кнопкой MODE выберите режим работы
- Кнопками «+» и «-» задайте необходимую температуру в диапазоне от 16 до 30 °С. В режиме AUTO температура устанавливается автоматически и с пульта не задается.
- Кнопкой FAN задайте скорость вентилятора.
- Функции качания жалюзи SWING, режим «Сон» (SLEEP) или TIMER устанавливаются по мере необходимости.

## Замена батареек в пульте управления

- В пульте управления кондиционера применяются две батарейки 1,5 В типа AAA.
- Для извлечения батареек, при замене, необходимо сдвинуть крышку пульта управления в направлении стрелки извлечь батарейки и установить новые.
- Установите крышку пульта на место.
- Не допускается использовать одновременно батарейку выработавшую ресурс и новую, а также батарейки разных типов. Срок службы батареек не более 1 года.
- Если предполагается, что пульт не будет использоваться длительное время необходимо извлечь батарейки.

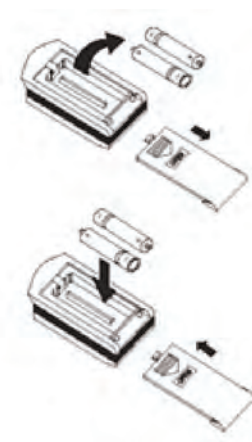

## Аварийный переключатель

- В случае утери или выхода из строя беспроводного пульта управления возможно включение/выключение кондиционера при помощи аварийного переключателя.
- При нажатии кнопки переключателя кондиционер включится в автоматический режим. В зависимости от температуры в помещении кондиционер будет охлаждать, нагревать или работать в режиме вентиляции. Если кондиционер работает, то при нажатии кнопки остановится.

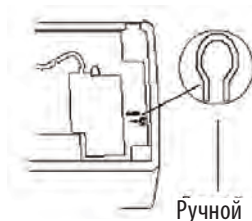

При возникновении неисправности попробуйте устранить ее самостоятельно, воспользовавшись рекомендациями, приведенными в таблице ниже. Если неисправность не устраняется, не пытайтесь самостоятельно отремонтировать устройство, обратитесь в авторизованный сервисный центр.

<b>Неисправность</b>	<b>Способ устранения</b>
После перезапуска кондиционера он не начинает сразу работать.	После выключения кондиционера, вы не сможете включить его в течение 3 минут. Это сделано специально в целях его защиты.
В начале работы кондиционера из воздуховыпускных отверстий исходит необычный запах.	Сам кондиционер не должен издавать никаких запахов. Появление запахов связано с окружающей средой. Чтобы избавиться от неприятных запахов, проведите чистку воздушных фильтров. Если запахи остались, обратитесь в сервисный центр производителя, чтобы провести чистку кондиционера.
Во время работы кондиционера слышно, как течет вода.	В начале работы кондиционера, при запуске или остановке работы компрессора, а также при выключении кондиционера, могут быть слышны гул, бульканье и журчание, что не является неисправностью. Этот звук издает поток хладагента.
В режиме охлаждения иногда из воздуховыпускных отверстий исходит водяной пар.	Данное явление наблюдается, когда в комнате высокая температура и высокая влажность, и вызвано тем, что температура резко понижается. Через некоторое время, когда температура и влажность понизятся, водяной пар прекратит выделяться.
Во время запуска и остановки кондиционера слышны скрипы.	Эти звуки вызваны тем, что пластик деформировался из-за изменений температуры.
Кондиционер не работает.	Убедитесь, что кабель питания подключен к розетке и контакт плотный. Убедитесь, что розетка исправна. Убедитесь, что не сработал аварийный выключатель. Возможно, кондиционер выключился в соответствии с установками таймера выключения.
Низкая эффективность охлаждения или обогрева.	Убедитесь, что температура установлена правильно. Убедитесь, что воздухозаборная решетка и воздуховыпускные отверстия ничем не заблокированы. Убедитесь, что фильтры не засорились. При необходимости проведите их чистку. Убедитесь, что двери закрыты, а окна закрыты и занавешены. Возможно, выбрана низкая скорость работы вентилятора. Измените режим работы вентилятора. Возможно, в комнате находятся источники тепла. Не используйте нагревательные приборы в комнате, когда кондиционер работает в режиме охлаждения.



<p>Пульт ДУ не работает.</p>	<p>Возможно, возник электростатический разряд и кондиционер перестал реагировать на команды. В таком случае отключите его от электросети, а через некоторое время подключите снова. Убедитесь, что вы находитесь не слишком далеко от кондиционера и что другие предметы не препятствуют прохождению сигнала. Убедитесь, что при установке батареек соблюдена полярность. Если батарейки разрядились, установите вместо них новые. Если это не помогло, возможно, пульт ДУ вышел из строя, обратитесь в сервисный центр.</p>
<p>Утечка воды в комнате.</p>	<p>Очень высокая влажность в комнате. Дренажная трубка плохо подсоединена к внутреннему блоку, в результате вытекает конденсированная влага.</p>
<p>Утечка воды из внешнего блока.</p>	<p>Когда кондиционер работает в режиме охлаждения, на трубках может образовываться конденсат. Во время автоматического размораживания лед тает и образовавшаяся вода вытекает. Когда кондиционер работает в режиме обогрева, вода, собирающаяся на теплообменнике, стекает.</p>
<p>Внутренний блок шумит.</p>	<p>Слышен звук от работы вентилятора или при включении/выключении реле компрессора. Когда кондиционер переходит в режим автоматического размораживания, либо выходит из него, слышен шум потока хладагента, который течет в обратном направлении.</p>
<p>Внутренний блок не подает воздух в помещение.</p>	<p>В режиме обогрева, когда температура теплообменника внутреннего блока очень низкая, кондиционер не подает воду в комнату в течение примерно 2 минут, чтобы в помещение не проник холодный воздух. В режиме обогрева, когда температура на улице низкая, а влажность высокая, то на теплообменнике намерзает лед. Тогда включается режим автоматического размораживания, и кондиционер перестает подавать воздух в комнату в течение 3-12 минут. Во время размораживания из кондиционера может течь вода или исходить пар. В режиме осушения иногда вентилятор внутреннего блока останавливает работу, чтобы конденсированная влага не возвращалась в помещение обратно, а температура не поднималась.</p>
<p>На воздуховыпускных отверстиях образуется влага.</p>	<p>Когда кондиционер в течение длительного времени работает в условиях высокой влажности, влага конденсируется на воздуховыпускной решетке и затем стекает вниз.</p>

*В следующих случаях следует немедленно прекратить работу кондиционера, отключить его от электросети и обратиться в сервисный центр:*

- во время работы кондиционер издает резкие громкие звуки;
- во время работы кондиционер издает резкие запахи;

- вода стекает в комнату;
- часто срабатывает аварийный выключатель;
- на кондиционер была случайно пролита вода или внутрь кондиционера попали посторонние предметы;
- кабель или вилка питания сильно нагреваются.

1. Перед установкой и использованием прибора изучите данное Руководство.
2. Удостоверьтесь, что основание внешнего блока надежно закреплено.
3. Воздух не должен попадать в систему хладагента и проверьте, нет ли утечки хладагента.
4. После установки запустите пробный рабочий цикл и зафиксируйте операционные показатели.
5. Электропроводка сети должна обеспечивать потребляемую мощность и защиту кондиционера. Обязательно нужно обратиться к таблице с техническими характеристиками.
6. Легковоспламеняющиеся жидкости (спирт и т.п.) и баллоны, находящиеся под давлением держите на расстоянии не мене, чем 50 см от прибора.
7. Следует принять меры по предотвращению утечки газообразного хладагента, поскольку это влечет опасность пожара.
8. Прибор должен быть установлен согласно соответствующим местным нормам.
9. При ремонте и техническом обслуживании кондиционера его следует отключить от источника тока.
10. Упаковочный материал может использоваться для повторной переработки. Отработавший свой срок кондиционер следует доставить в центр по утилизации отходов.

## ВНУТРЕННИЙ БЛОК

- Установите внутренний блок кондиционера на надежную стену, которая не подвергается вибрациям.
- Отверстия впуска и выпуска воздуха не должны быть чем-либо заслонены: воздух должен свободно распространяться по комнате.
- Не устанавливайте блок рядом с источником тепла, пара или воспламеняющегося газа.
- Устанавливайте прибор рядом с электрической розеткой или отдельной цепью.
- Не устанавливайте прибор в месте, где он будет подвержен воздействию прямых солнечных лучей.
- Устанавливайте кондиционер таким образом, чтобы расстояние между внутренним и наружным блоком было минимальным.
- Устанавливайте прибор так, чтобы можно было осуществлять слив воды.
- Регулярно проверяйте корректную работу прибора. Оставьте расстояние между прибором и стеной или потолком, как показано на рисунке.
- Установите внутренний блок так, чтобы фильтр был в зоне легкой досягаемости.

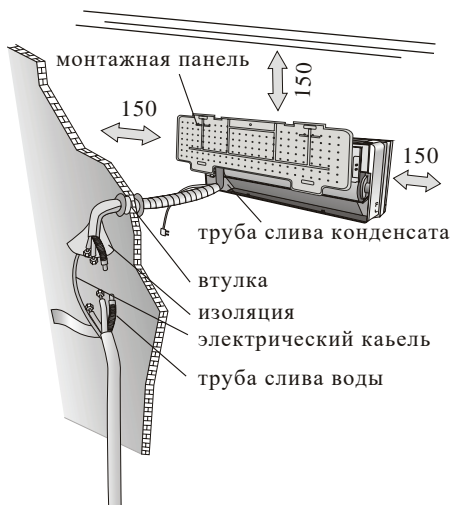

## ВНЕШНИЙ БЛОК

- Не устанавливайте внешний блок рядом с источниками тепла, пара или воспламеняющегося газа.
- Не устанавливайте блок в слишком ветреных или пыльных местах.
- Не устанавливайте блок там, где ходят люди. Выберите место, где поток воздуха и шум не будет мешать соседям.
- Избегайте установки блока там, где он будет подвержен воздействию прямых солнечных лучей (в противном случае используйте дополнительную защиту прибора, которая, однако, не должна препятствовать свободному впуску и выпуску воздуха).
- Оставьте расстояние между прибором и какими-либо объектами, как показано на рисунке, чтобы обеспечить свободную циркуляцию воздуха.
- Подберите для внешнего блока устойчивое и безопасное место.
- Если внешний блок вибрирует во время работы, подложите под него резиновую подкладку.

Минимальные допустимые отступы пространства (мм) указаны на рисунке

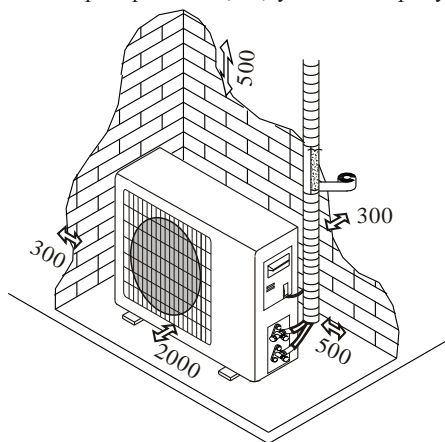

## Схема установки

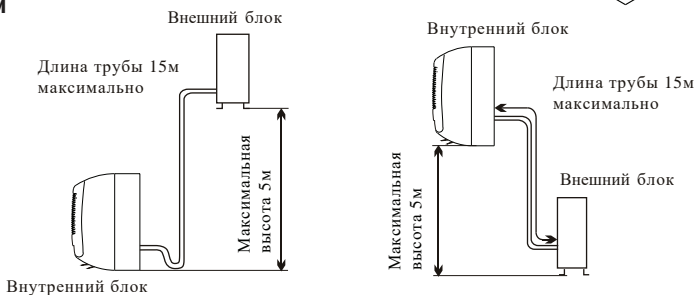

Установка кондиционера может осуществляться только специалистами. Покупатель должен удостовериться в наличии у компании по установке или специалиста соответствующей квалификации и опыта.

Перед началом установки решите, где будут располагаться внутренний и наружный блоки, учитывая так же и расстояния, которые следует оставить между кондиционером и стеной, потолком и любыми предметами.

⚠ Внутренний блок устанавливается непосредственно в желаемой комнате. Избегайте установки внутреннего блока в коридорах и проходных помещениях.

⚠ Внутренний блок устанавливается на высоте не менее 2.5 метров от пола.

**Для установки необходимо:**

### Крепление монтажной панели

1. С помощью нивелира обеспечьте точную горизонтальность и вертикальность осей монтажной панели.
2. Просверлите в стене отверстия диаметром 32 мм.
3. Вставьте в отверстия пластиковые анкеры.
4. С помощью крестообразных винтов (саморезов) закрепите монтажную панель на стене.
5. Проверьте надежность крепления монтажной панели.

*Примечание: форма монтажной панели может отличаться от представленной на рисунке, но установка производится аналогично.*

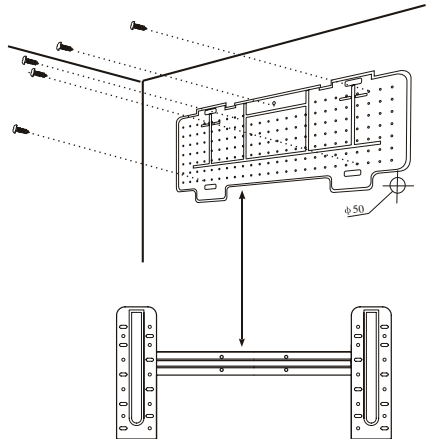

### Сверление отверстия в стене для трубы

1. Выберите место в стене для сверления отверстия для трубы (при необходимости), учитывая расположение монтажной панели.
2. Вставьте гибкий фланец в отверстие в стене для поддержания его чистоты и сохранности.

⚠ Отверстие должно иметь легкий наклон наружу.

*Примечание: сливная труба также должна иметь наклон наружу чтобы избежать протекания.*

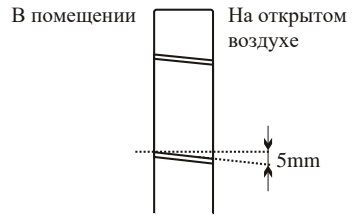

### Электрические соединения - внутренний блок

1. Поднимите переднюю панель
2. Снимите крышку, как показано на рисунке (отвинтив винт).
3. Схема электрических соединений дается на правой части блока и под передней панелью.
4. Соедините провода с клеммами с винтовым креплением, в соответствии с номерами, соблюдая правила техники безопасности.
5. Кабель, соединяющий внутренний и наружный блоки, должен быть пригоден для наружного использования
6. Розетка должна находиться в зоне досягаемости, чтобы при необходимости прибор можно было отключить от сети.
7. Следует обеспечить надежное заземление.
8. Если силовой кабель поврежден, обратитесь в сервисный центр за предоставлением замены.

*Примечание: кабели подсоединены к главной печатной плате внутреннего блока производителем, в соответствии с моделью кондиционера без клеммной колодки.*

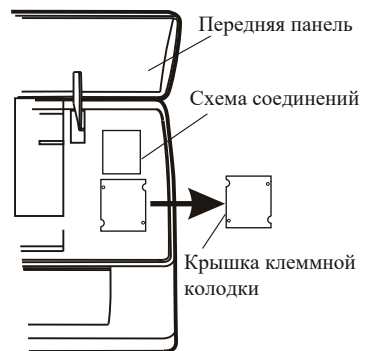

## Монтаж труб для циркуляции хладагента

Трубы могут идти в одном из направлений, обозначенном цифрами на рисунке. Если труба идет в направлении 1 или 3, сделайте резакм прорез в желобке со стороны внутреннего блока.

Ведите трубы по направлению к отверстию в стене и свяжите вместе с помощью изоленты медные трубы, сливную трубу и электрокабеля. Сливная труба должна при этом располагаться внизу, чтобы вода могла свободно стекать.

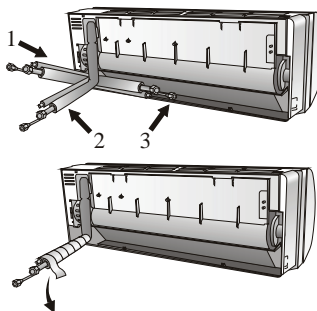

## Соединение труб

- Не снимайте с трубы колпачок перед монтажом, чтобы избежать попадания внутрь влаги или загрязнений.
- Если труба часто подвергается сгибанию или растяжению, она утратит свою гибкость. Не следует сгибать трубу более трех раз в одном месте.
- Разворачивайте свернутую трубу, осторожно распрямляя ее, как показано на рисунке.

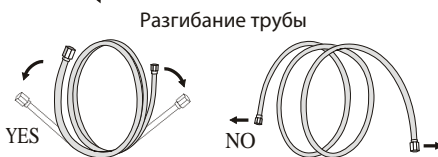

## Удлинение трубы

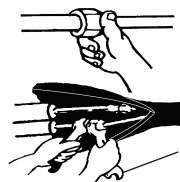

## Соединение с внутренним блоком

1. Удалите колпачок с трубы внутреннего блока (проверьте что внутрь не попали загрязнения)
2. Вставьте конусную гайку и установите фланец на самый конец соединительной трубы.
3. Закрепите соединение с помощью двух гаечных ключей, работая в противоположных направлениях.

## Дренаж конденсата внутреннего блока

Дренаж конденсата внутреннего блока необходим для успешного монтажа.

1. Установите сливной шланг под трубой, стараясь не создавать сифон.
2. Сливной шланг должен быть наклонен для обеспечения слива.
3. Не сгибайте сливной шланг, не оставляйте его висеть, не сворачивайте и не опускайте его конец в воду. Если к сливному шлангу добавлено удлинение, удостоверьтесь, место соединения обмотано изоляцией.
4. Если трубы идут вправо, электрокабель и сливной шланг должны быть обмотаны изоляцией и прикреплены в задней части блока к трубам.

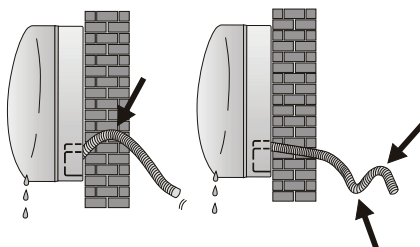

- 1) Вставьте соединение труб в соответствующее отверстие
- 2) Нажмите, чтобы присоединить трубы к основанию.

## Монтаж внутреннего блока

После монтажа труб, произведенного в соответствии с инструкциями, проведите соединительные кабели. Затем установите сливную трубу. Затем обмотайте трубу, кабели и сливную трубу изолирующим материалом.

1. Подготовьте трубы, кабели и сливной шланг.
2. Обмотайте соединительные части труб изоляцией, защитив сверху виниловой плёнкой.
3. Проведите связанные трубы, кабели и сливную трубу через отверстие в стене и надежно закрепите внутренний блок на верхней части монтажной панели.
4. Плотно прижмите нижнюю часть внутреннего блока к установочной плите.

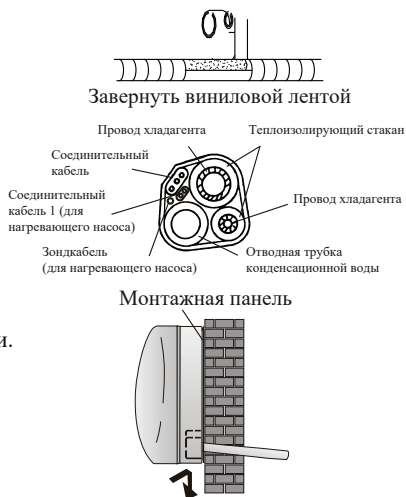

# РУКОВОДСТВО ПО УСТАНОВКЕ КОНДИЦИОНЕРА - Монтаж внешнего блока

- Внешний блок должен быть установлен на крепкую и надежную стену и закреплён.
- Перед присоединением труб и кабелей следует: выбрать оптимальное расположение на стене, предусмотрев пространство для удобства технического обслуживания.
- Прикрутите кронштейн к стене с помощью анкеров, подбор которых зависит от типа стены.
- Используйте большее количество анкеров, чем обычно требуется для такого веса, чтобы избежать вибрации в ходе работы и чтобы обеспечить надежное крепление кондиционера надолго.
- Блок должен быть установлен в соответствии с ограничениями и правилами Вашей страны.

## Дренаж конденсата наружного блока

Конденсат, образовавшийся во внешнем блоке может быть выведен через сливную трубу.

1. Дренажное отверстие должно находиться в 25 миллиметровом отверстии блока, как показано на рисунке.
2. Соедините сливную трубу и сливное отверстие. Позаботьтесь о том, чтобы вода сливалась в подходящее для этого место.

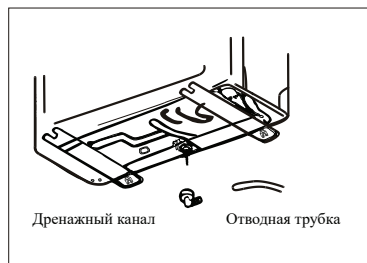

## Электрические соединения - внешний блок

1. Снимите крышку.
2. Подсоедините провода кабеля к клеммной колодке, используя ту же нумерацию, что и во внутреннем блоке.
3. Для наладки электрических соединений изучите электрическую схему на задней поверхности крышки.
4. Зафиксируйте кабель зажимом.
5. Обеспечьте надежное заземление.
6. Закройте крышку.

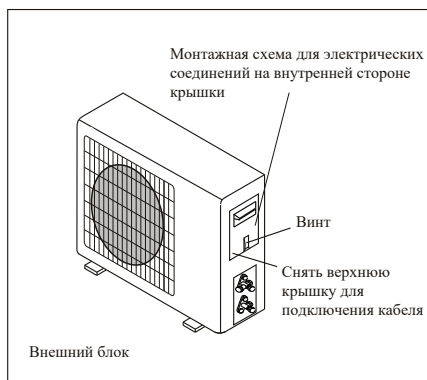

## Соединения труб

Вверните конусные гайки в наружный блок, выполняя ту же последовательность действий, что и для внутреннего блока.

Чтобы избежать протечки, обратите внимание на следующие моменты:

1. Затяните конусные гайки с помощью двух ключей. Старайтесь не повредить трубы.
2. Если вращающийся момент недостаточно затянут, может возникнуть протечка. При чрезмерном затягивании вращающегося момента также вероятна протечка, поскольку фланец может быть поврежден.
3. Наиболее надежное крепление обеспечивается с помощью использования ключа с ограничением по крутящему моменту и нераздвижного гаечного ключа.

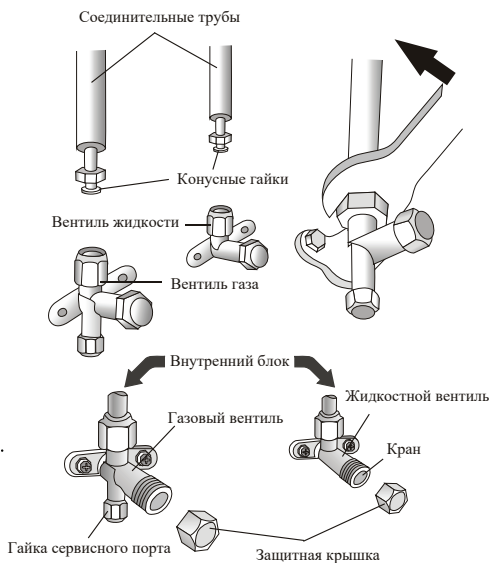

## Вакуумирование

Накопление воздуха и влаги в цепи хладагента приводит к неполадкам компрессора. Соединив внутренний и наружный блоки, удалите воздух и влагу из цепи хладагента с помощью вакуумного насоса.

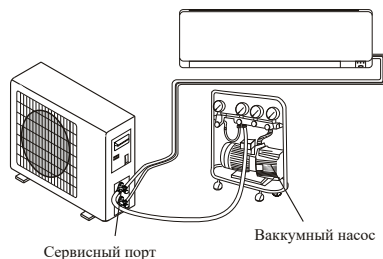

## Спуск воздуха и влаги

- (1) Открутите и снимите колпачки с двухсторонних и трехсторонних вентиляей.
- (2) Открутите и снимите колпачки с сервисного отверстия
- (3) Подсоедините шланг вакуумного насоса к сервисному отверстию.
- (4) Работайте вакуумным насосом 10-15 минут до достижения абсолютного вакуума (10 мм ртутного столба).
- (5) Продолжая работать вакуумным насосом, закрутите в месте соединения ручку низкого давления вакуумного насоса. Остановите вакуумный насос.
- (6) Приоткройте на 1/4 оборота двухсторонний вентиль и закройте его через 10 секунд.  
Проверьте все соединения деталей на предмет подтекания с помощью жидкого мыла или электронного прибора для определения протечки.
- (7) Поверните двухсторонние и трехсторонние вентили. Отсоедините шланг вакуумного насоса.
- (8) Наденьте и закрутите колпачки вентиляей.

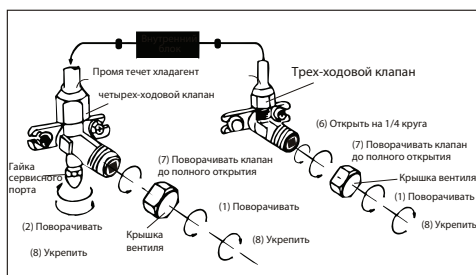
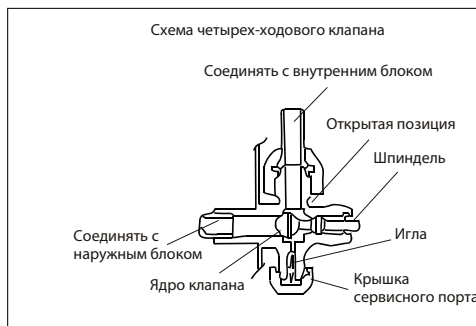

## РУКОВОДСТВО ПО УСТАНОВКЕ КОНДИЦИОНЕРА - Последние шаги

1. Оберните все соединения внутреннего блока изоляционным материалом и зафиксируйте изолентой.
2. Зафиксируйте излишки сигнального кабеля, прикрепив его к трубам или внешнему блоку
3. Зафиксируйте трубы на стене (предварительно обмотав их изолентой) с помощью зажимов или пластиковых креплений.
4. Закройте отверстие в стене, через которое проходят трубы так, чтобы исключить проникновение через него влаги и воздуха.

### Тестирование внутреннего блока

- Происходит ли нормально включение/выключение прибора, включение вентилятора?
- Функционируют ли режимы должным образом?
- Работает ли таймер, сохраняются ли настройки?
- Горят ли лампочки-индикаторы?
- Функционирует ли должным образом клапан направления потока воздуха?
- Регулярно ли сливается ли конденсат?

### Тестирование наружного блока

- Возникает ли во время работы прибора ненормальный шум или вибрации?
- Может ли шум, поток воздуха или слив воды доставить неудобство соседям?
- Нет ли протечки охлаждающей жидкости?

Примечание: Электронный контроллер позволяет компрессору начать работу только спустя три минуты после подачи напряжения.

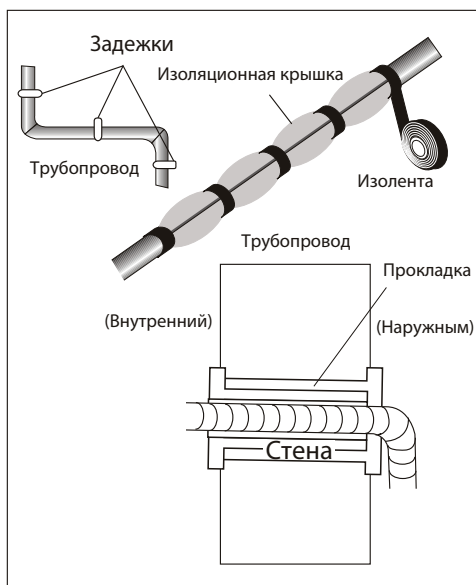



Регулярное техническое обслуживание является важным пунктом в обеспечении надежной работы кондиционера.

Перед осуществлением технического обслуживания выключите прибор и отсоедините его от сети.

### Внутренний блок

Воздушные фильтры

1. Откройте переднюю панель в направлении, указанном стрелкой.
2. Придерживая одной рукой переднюю панель, другой рукой вытащите воздушный фильтр.
3. Промойте фильтр водой. Если загрязнения фильтра носят маслянистый характер, промойте фильтр теплой водой (температура не выше 45 градусов С). Просушите фильтр в прохладном сухом месте.
4. Придерживая одной рукой переднюю панель, вставьте фильтр другой рукой.
5. Закройте панель.

Электростатический и дезодорирующий фильтр (при наличии) не моются и не чистятся, а заменяются на новые каждые 6 месяцев.

### Чистка теплообменника

1. Откройте переднюю панель блока, приподнимите его и затем снимите его с крепления, чтобы облегчить процесс чистки.
2. Протрите внутренний блок тряпкой, смоченной в воде с нейтральным мылом. Не используйте для чистки растворители и агрессивные моющие средства.
3. Если теплообменник внешнего блока засорен, очистите его, удалив листья и загрязнения струей воздуха и небольшим количеством воды.

### Техническое обслуживание в конце сезона

1. Отключите прибор от сети
2. Почистите фильтр и замените при необходимости
3. В теплый и сухой день включите вентилятор в режим вентилирования и оставьте на несколько часов, чтобы блок полностью просох изнутри.

### Замена батареек

Если:

- Внутренний блок не подает ответного сигнала
- Жидкокристаллический дисплей не включается

Как:

- Снимите крышку в задней части блока
- Установите новые батарейки, соблюдая полярность (+/-).

Примечание:

- Используйте только новые батарейки.

- Вынимайте батарейки из ПДУ, когда кондиционер не используется.

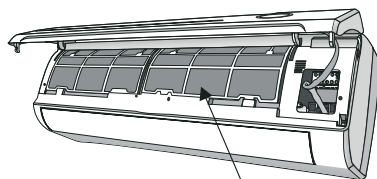
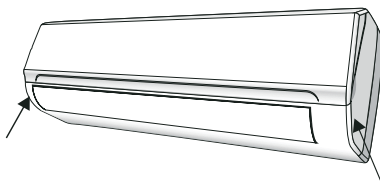

Воздушный фильтр

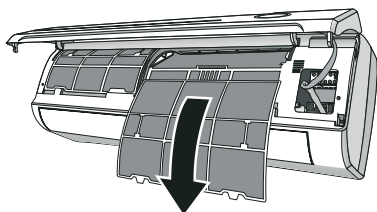

Гарантия распространяется на сплит-системы Supra.

Компания Supra гарантирует высокое качество и безупречное функционирование приобретенного Вами оборудования, подтверждает исправность данного изделия. В случае обнаружения каких-либо дефектов продукции, Supra предоставляет авторизованным дилерам, уполномоченным для продажи, установки и сервисного обслуживания оборудования для кондиционирования воздуха Supra, право определять — подлежит ли изделие ремонту или бесплатной замене компонентов по гарантии в соответствии со следующими правилами и условиями:

## 1. Сроки гарантии

Срок гарантии на установку для кондиционирования воздуха составляет 2 года со дня продажи. Длительность гарантийного периода не зависит от того факта, что оборудование может не использоваться. Для исполнения производителем гарантийных обязательств и обеспечения наибольшего срока службы данного изделия, производитель предусматривает его обязательное Регламентное сервисное обслуживание (РСО). Первое обслуживание проводится не позднее, чем через 12 месяца от даты продажи.

Гарантия на изделие действует только при наличии оригинала гарантийного талона, заполненного должным образом.

## 2. Условия гарантии

Гарантия не распространяется на случаи:

- 2.1. Повреждения оборудования при транспортировке.
  - 2.2. Несоблюдения инструкций по установке, эксплуатации и техническому обслуживанию.
  - 2.3. Нецелевого использования и неправильного хранения оборудования.
  - 2.4. Монтажа, технического обслуживания, ремонта или любых других работ с оборудованием, выполненных не авторизованным дилером.
  - 2.5. Внесения в конструкцию оборудования каких-либо изменений, не предусмотренных заводом-изготовителем.
  - 2.6. Использования не оригинальных запасных частей.
  - 2.7. Ущерба по причине стихийных бедствий, пожара, аварий или непредвиденных событий, которые непосредственно не связаны с использованием оборудования Supra.
  - 2.8. Нормального и естественного износа.
  - 2.9. Грубой небрежности и умышленного ущерба, причиненного оборудованию.
  - 2.10. Использования бытовой системы кондиционирования Supra для коммерческих целей.
3. Гарантия не распространяется на дренажную систему, фильтры, внешнее декоративное покрытие, батареи и аккумуляторы, электрические кабели, хладагент и масло, пластиковые и окрашенные детали.
4. В гарантийном талоне должны быть указаны (полностью и разборчиво) следующие данные: название модели, серийный номер, дата продажи, контактные данные и печать компании-продавца, контактные данные и печать компании-установщика. Чтобы воспользоваться гарантией, клиент должен сохранять гарантийный талон и документы, подтверждающие приобретение оборудования. В случае, если данные, указанные в гарантийном талоне изменены, стерты или переписаны, талон признается недействительным.
5. Настоящая гарантия действительна только для оборудования купленного и установленного на территории Российской Федерации.
6. Гарантийный ремонт или замена оборудования должны быть проведены на основании заключения сервисной службы авторизованного дилера и подтверждения гарантийного случая авторизованным дилером.
7. Supra не несет ответственность за любые случайные или косвенные убытки, вызванные неисправностью оборудования.
8. Гарантия на оборудование не сохраняется, если РСО не осуществляется по истечении 12 месяцев с момента покупки. Подтверждением факта своевременного проведения РСО являются записи, сделанные в таблице "Регламентное сервисное обслуживание" гарантийного талона.

## Регламентное сервисное обслуживание

Регламентное сервисное обслуживание (РСО) осуществляется авторизованным дилером. РСО не входит в перечень работ, выполняемых бесплатно в рамках гарантийных обязательств. Стоимость РСО определяется организацией, проводящей РСО.

РСО включает в себя проведение следующих работ: проверка параметров холодильного контура, дозаправка системы хладагентом (при необходимости), чистка дренажной системы, чистка внешнего и внутреннего блоков от загрязнений. После проведения обслуживания организация должна поставить печать в гарантийном талоне в таблице РСО.

Производитель рекомендует проводить РСО ежегодно в течение всего срока эксплуатации кондиционера, в том числе и по истечении гарантийного срока. Регулярное обслуживание увеличит срок эксплуатации и снизит риск появления неисправностей.

Ежегодное РСО (первое РСО — не позднее, чем через 12 месяцев с момента продажи) является необходимым условием гарантии.

## Гарантийный ремонт

При наступлении гарантийного случая необходимо обращаться к авторизованному дилеру, установившему данное оборудование.

### Централизованный авторизованный сервисный центр:

ООО «ПРОФСЕРВИС», 142791, г. Москва, поселение Сосенское, ул. Дмирала Корнилова, владение 34, стр.5, пом.12

Единая справочная служба: 8-800-100-3331

Дополнительную информацию о гарантийном и послегарантийном ремонте вы можете получить по месту приобретения данного изделия или на сайте [www.supra.ru](http://www.supra.ru)

Компания производитель оставляет за собой право, без предварительного уведомления, вносить изменения в список авторизованных сервисных центров, включая изменения адресов и телефонов существующих. Адрес ближайшего СЦ вы можете также узнать по телефону горячей линии 8-800-100-333-1 или на сайте [www.supra.ru](http://www.supra.ru), а также отправив запрос на [supra@supra.ru](mailto:supra@supra.ru).

# ИНФОРМАЦИЯ О СЕРТИФИКАЦИИ



## Соответствует техническим регламентам:

ТР ТС 004/2011 «О безопасности низковольтного оборудования»;

ТР ТС 020/2011 «Электромагнитная совместимость технических средств».

## Сведения о сертификации:

№ТС RU С-НК.ГА05.В.02014

Выдан ООО "Приоритет"

Место нахождения: Российская Федерация,  
121086, г.Москва, ул.Баркляя, д.6, стр.5,  
комната 22

Срок действия: с 22.07.2016 по 21.07.2017

Дата производства указана на изделии.

Срок службы изделия – 5 лет

Гарантийный срок – 2 года

## Центральный авторизованный сервисный центр:

ООО «ПРОФСЕРВИС», 142791, г. Москва, поселение Сосенское,  
ул. Адмирала Корнилова, владение 34, стр.5, ком.12

Компания производитель оставляет за собой право, без предварительного уведомления, вносить изменения в список авторизованных сервисных центров, включая изменения адресов и телефонов существующих.

Адрес ближайшего СЦ вы можете также узнать по телефону горячей линии 8-800-100-3331 или на сайте [www.supra.ru](http://www.supra.ru), а также отправив запрос на [supra@supra.ru](mailto:supra@supra.ru)

## Изготовитель:

СУПРА ТЕХНОЛОДЖИ ЛИМИТЕД  
КНР, Гонконг, Квинз Роуд Централ, 222, Кай Вонг  
Коммерциал Билдинг, ЛГ2/Ф., комната 2  
Сделано в Китае.

## Manufacturer:

SUPRA TECHNOLOGIE LIMITED  
RM 2 LG2/F KAI WONG COMM BLDG 222  
QUEEN'S RD CENTRAL. HONG KONG  
Made in CHN.

Импортер/организация, уполномоченная на принятие претензий от покупателей на территории России:  
ООО «ПРОФСЕРВИС», 142791, г. Москва, поселение Сосенское, ул. Адмирала Корнилова, владение 34, стр.5, ком.12

## Единая справочная служба: 8-800-100-3331

Благодарим Вас за выбор техники SUPRA.  
Компания-производитель оставляет за собой право вносить изменения в конструкцию, дизайн и комплектацию товара без предварительного уведомления.





[www.supra.ru](http://www.supra.ru)



66129924219