



КОНДИЦІОНЕР СПЛІТ-СИСТЕМА

Інструкція з експлуатації

ACR0717
ACW0717
ACW0917
ACW1217
ACW1817
ACW2417









Дякуємо Вам за Ваш вибір!







ЗМІСТ

ЗАХОДИ ПЕРЕСТОРОГИ	1
НАЗВАНИ ДЕТАЛЕЙ.....	3
ДИСПЛЕЙ ВНУТРІШНЬОГО БЛОКУ.....	4
РОБОТА В АВАРІЙНОМУ РЕЖИМІ І ФУНКЦІЯ АВТОМАТИЧНОГО ВІДНОВЛЕННЯ РОБОТИ.....	5
ПУЛЬТ ДИСТАНЦІЙНОГО КЕРУВАННЯ.....	6
РЕЖИМ РОБОТИ.....	9
АВТОМАТИЧНИЙ ЗАХИСТ КОНДИЦІОНЕРА.....	14
ПОСІБНИК З УСТАНОВКИ КОНДИЦІОНЕРА	15
ЗМІСТ І ТЕХНІЧНЕ ОБСЛУГОВУВАННЯ.....	24
УСУНЕННЯ НЕСПРАВНОСТЕЙ.....	25









У відповідності з політикою компанії по вдосконаленню продукції зовнішні параметри, розміри, технічні характеристики і аксесуари даного приладу можуть бути змінені без додаткового сповіщення

ЗАХОДИ ПЕРЕСТОРОГИ І РЕКОМЕНДАЦІЇ ПРИ УСТАНОВЦІ

-  Перед установкою та використанням приладу вивчіть даний посібник.
-  Не допускайте дітей в робочу зону під час установки внутрішнього і зовнішнього блоків. Це небезпечно.
-  Переконайтесь, що основа зовнішнього блоку надійно закріплена.
-  Переконайтесь, що повітря не потрапляє в систему холодоагенту і перевірте, чи немає витіку холодоагенту під час перестановки кондиціонера.
-  Після установки кондиціонера запустіть пробний робочий цикл і зафіксуйте операційні показники.
-  Потужність плавкого запобіжника, вбудованого в блок, складає 3.15 ампер / 250В для типу на 220 В і 3.15А/ 125В для типу на 110В.
-  Використовувати кондиціонер можна тільки з запобіжником з підходящою по максимальній силі споживаного струму потужністю, або з іншим захисним пристроєм.
-  Переконайтесь, що напруга мережі відповідає заявленій напрузі в паспорті приладу. Вимикач і роз'єм електроживлення повинні утримуватися в чистоті. Вставляйте вилку в розетку правильно і до кінця, щоб уникнути ризику удару струмом або загоряння через поганий контакт.
-  Переконайтесь, що вилка підходить до розетки, якщо не підходить - замініть розетку.

-  Легкозаймісті рідини (спирт тощо) і балони, які перебувають під тиском (наприклад, аерозолі) тримайте на відстані не менше ніж 50 см. від прилада.
-  Якщо прилад використовується в приміщенні, де відсутня можливість провітрювання, слід вжити заходів щодо запобігання витіку газоподібного холодоагенту, оскільки це стає небезпечно пожежі.
-  Пакувальний матеріал може використовуватися для повторної переробки. Віпрацювавший свій термін кондиціонер потрібно доставити у центр з утилізації відходів.
-  Користуйтеся кондиціонером строго у відповідності з даною інструкцією. В даному посібнику не передбачені всіх можливі ситуації і умови експлуатації. Як і в поводженні з будь-яким електро побутовим приладом, керуйтеся здоровим глуздом і будьте обережні при використанні, установці і технічному обслуговуванні.
-  Прилад повинен бути встановлений відповідно до місцевих норм.
-  При ремонті і контакті з частинами приладу кондиціонер потрібно відключити від джерела струму.

ЗАХОДИ ПЕРЕСТОРОГИ І РЕКОМЕНДАЦІЇ КОРИСТУВАЧУ

-  Не намагайтеся встановлювати кондиціонер самостійно, зверніться до кваліфікованого спеціаліста.
-  Чищення та технічне обслуговування повинні здійснюватися фахівцем. У будь-якому випадку, перед чищенням і технічним обслуговуванням прилад слід відключити від мережі.
-  Переконайтесь, що напруга мережі відповідає заявленій напрузі в паспорті приладу. Вимикач і роз'єм електроживлення повинні утримуватися в чистоті. Вставляйте вилку в розетку правильно і до кінця, щоб уникнути ризику удару струмом або загоряння через поганий контакт.
-  Не виймайте вилку з розетки при ввімкненому приладі, оскільки це може викликати іскріння і, відповідно створити небезпеку пожежі.
-  Не залишайтеся під прямим потоком холодного повітря тривалий час. Тривале знаходження під прямим потоком холодного повітря може становити небезпеку для здоров'я. Будьте особливо обережні при використанні кондиціонера в приміщеннях з дітьми, літніми або хворими людьми.
-  Якщо з приладу пішов дим або запах гару, негайно відключіть прилад від мережі і зверніться до сервісного центру.
-  Продовження експлуатації такого приладу може призвести до пожежі або ураження електричним струмом.
-  Ремонт повинен проводитися авторизованим сервісним центром виробника. Неправильно виконаний ремонт може створити загрозу здоров'ю користувача, (ураження електричним струмом і т.д.)

ЗАХОДИ ПЕРЕСТОРОГИ І РЕКОМЕНДАЦІЇ КОРИСТУВАЧУ

 Даний прилад призначений для кондиціонування житлових приміщень і не повинен бути використаний для інших цілей, таких як: сушіння одягу, охолодження продуктів і т.п.

 Пакувальний матеріал може використовуватися для повторної переробки. Відпрацювавши свій термін кондиціонер слід доставити в центр по утилізації відходів.

 Приладом слід користуватися, встановивши повітряний фільтр. Використання кондиціонера без відповідного фільтра може призвести до накопичення пилу на внутрішніх частинах приладу і виникненню поломок.

 Користувач повинен забезпечити встановлення приладу фахівцем, який зобов'язаний заземлити прилад у відповідності з діючими нормами і підключити термомагнітний розмикальний ланцюга.

 Відключіть автоматичний вимикач, якщо Ви не маєте наміру використовувати прилад тривалий час. Потік повітря повинен бути спрямований правильно.

 Клапани слід направити вниз при режимі обігрівання і вгору при режимі охолодження.

 Користуйтеся кондиціонером строго відповідно до даної інструкції. В даному керівництві не передбачено всіх можливих ситуацій і умов експлуатації. Як і в поводженні з будь-яким електро побутовими приладами, керуйтеся здоровим глуздом і будьте обережні при використанні, установці і технічному обслуговуванні.

 Прилад повинен бути відключений від мережі при тривалій перерві в експлуатації, а також при чистці, обслуговуванні і ремонті.

 Вибір оптимальної температури вбереже прилад від можливих пошкоджень.

ЗАХОДИ ПЕРЕСТОРОГИ І ОБМЕЖЕННЯ З ВИКОРИСТАННЯ

 Забороняється згинати, тягнути і стискати електропровід, оскільки це може призвести до його пошкодження. Пошкоджений електропровід може привести до удару струмом та займання. Пошкоджений електропровід може бути замінений тільки фахівцем.

 Не використовуйте подовжувачі або групу модулів.

 Забороняється торкатися прилад з босими ногами, або коли руки або інші частини тіла мокрі або вологі.

 Не загороджуйте канали впуску або випуску повітря внутрішнього і зовнішнього блоку.

 Загорожування цих каналів призводить до зниження продуктивності кондиціонера і можливим поломкам та пошкодженням.

 Забороняється модифікування приладу.

 Не встановлюйте і не використовуйте прилад в середовищі, що містить газ, нафту, сірку або поруч з джерелами тепла.

 Цей пристрій не призначено для використання людьми (включаючи дітей) обмеженими фізическими или умственними з обмеженими фізичними або розумовими можливостями, обмеженими можливостями органів чуття, які не володіють необхідними знаннями та досвідом. Експлуатація в таких випадках можлива під наглядом, або самостійно після детального інструктажу, проведеного людиною, відповідальною за безпеку таких людей.

 Забороняється вставати на прилад, класти на його поверхню важкі або гарячі предмети.

 Не залишайте відкритими двері та вікна приувіткненому приладі.

 Не спрямовуйте потік повітря на рослини і тварин.

 Оберегайте прилад від контакту з водою. Електрична ізоляція може бути пошкоджена, що може призвести до ураження струмом.

 Забороняється вставати на зовнішній блок приладу, класти на його поверхню будь-які предмети.

 Не вставляйте в прилад палиці та інші предмети. Це може призвести до пошкоджень.

 Не слід дозволяти дітям гратися з приладом. Пошкоджений електропровід повинен бути замінений виробником, його представником або фахівцем, щоб уникнути можливого ризику.

НАЗВА ДЕТАЛЕЙ

ВНУТРІШНІЙ БЛОК

№	Назва
1	Передня панель
2	Фільтр
3	Додатковий фільтр (якщо встановлений)
4	Світлодіодний дисплей
5	Приймач сигналу
6	Кришка клемної колодки
7	Іонізатор (якщо встановлений)
8	Дефлектори
9	Аварійна кнопка
10	Паспортна табличка внутрішнього блоку
11	Клапан напрямку потоку повітря
12	Пульт керування

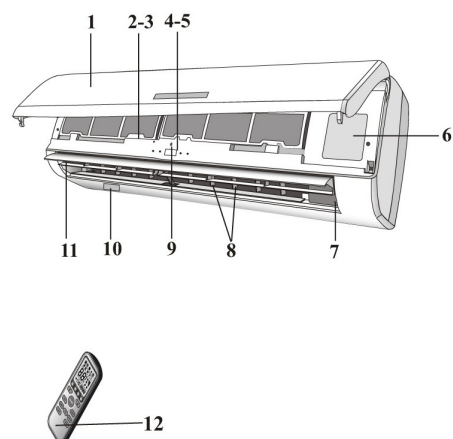

ЗОВНІШНІЙ БЛОК

№	Назва
13	Решітка вихода повітря
14	Паспортна табличка зовнішнього блоку
15	Кришка
16	Вентиль для газу
17	Вентиль для рідини

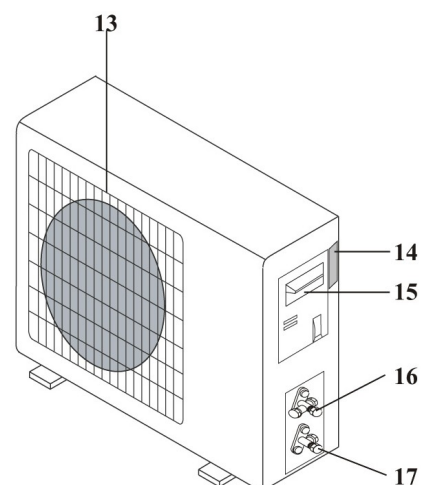

Настінний кондиціонер

- Кондиціонер складається з двох або більше частин, з'єднаних між собою мідними трубами (ізольованими належним чином) і електричних дротів.
- Внутрішній блок встановлюється на стіну приміщення.
- Зовнішній блок встановлюється на підлогу або на стіну за допомогою кронштейна.
- Технічні данні кондиціонера знаходяться на паспортних табличках внутрішнього і зовнішнього блоків.
- Пульт керування призначений для більш простого і швидкого користування кондиціонером.

Примітка: наведені тут малюнки лише в загальних рисах відповідають приладу. Зовнішній вигляд придбаного приладу і його частин може відрізнятися.

ДИСПЛЕЙ ВНУТРІШНЬОГО БЛОКУ

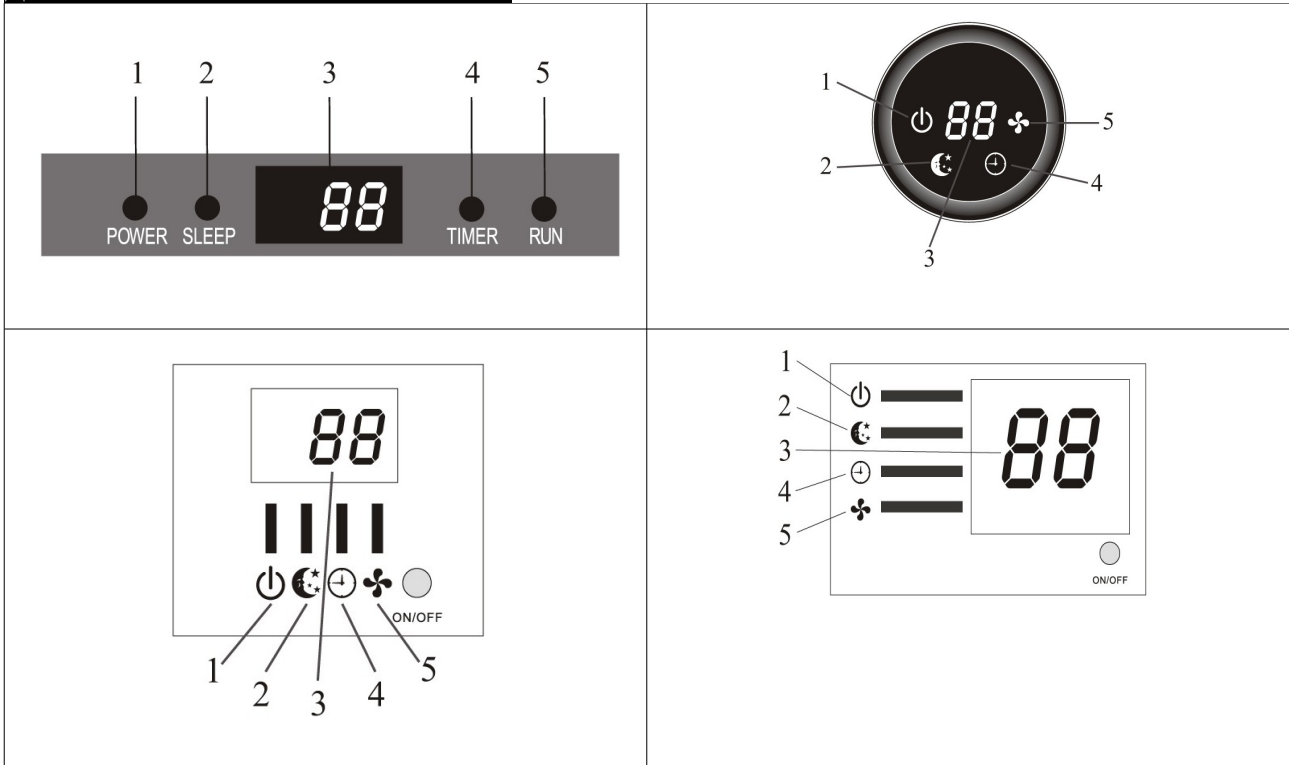

№	Індикатор	Призначення індикатора
1	Індикатор живлення	 Показує, чи підключене живлення до кондиціонера
2	Індикатор режим очікування	 Показує, чи знаходиться кондиціонер в режимі очікування, чи ні
3	Дисплей температури (при наявності)	 Показує встановлену температуру за Цельсієм або Фаренгейтом.
4	Таймер	 Режим таймера
5	Індикатор робочого режиму	 Показує, чи знаходиться блок в робочому режимі

 Зовнішній вигляд і розташування вимикачів і індикаторів у різних моделях може відрізнятися, але їх призначення однакове.

РОБОТА В АВАРІЙНОМУ РЕЖИМІ І ФУНКЦІЯ АВТОМАТИЧНОГО ВІДНОВЛЕННЯ РОБОТИ

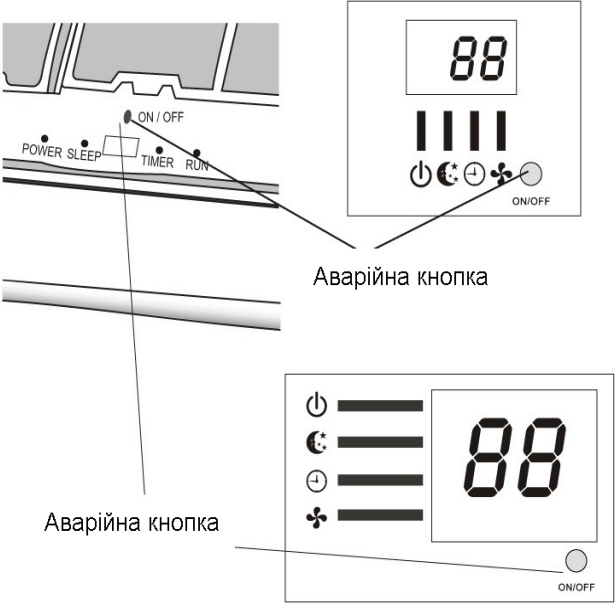
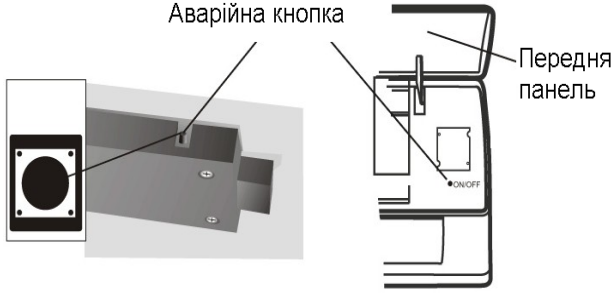
<p>Функція автоматичного відновлення роботи</p> <p>Виробник передбачив функцію автоматичного відновлення роботи приладу. Ця функція дозволяє кондиціонеру зберігати діючі настройки після відключення електроенергії або падіння напруги в мережі. Щоб відключити функцію автоматичного відновлення роботи потрібно:</p> <ol style="list-style-type: none"> 1. Вимкніть кондиціонер і відключіть його від мережі. 2. Вмикаючи прилад в мережу, тримайте натиснутою аварійну кнопку. 3. Тримайте натиснутою аварійну кнопку не менше 10 секунд, поки не почуєте чотири коротких гудка. Це означає, що функція автоматичного відновлення роботи відключена. <p>Щоб включити функцію автоматичного відновлення роботи здійснюйте аналогічні дії поки не почуєте три коротких гудка.</p>	 <p>Аварійна кнопка</p> <p>Аварійна кнопка</p>
<p>Робота в аварійному режимі</p> <p>Якщо пульт дистанційного керування загублений, виконайте наступні дії: Підніміть передню панель, щоб дістатися аварійної кнопки кондиціонера.</p> <ol style="list-style-type: none"> 1. При однократному натисненні аварійної кнопки (один гудок) кондиціонер буде працювати в режимі посиленого охолодження. 2. При двократному натисненні аварійної кнопки (два гудки) кондиціонер буде працювати в режимі посиленого обігрівання. 3. Щоб відключити блок, натисніть кнопку ще раз (один довгий гудок). Після 30 хвилин роботи в посиленому режимі, кондиціонер переходить в автоматичний режим роботи. Автоматичний режим описаний на сторінці 13. 	 <p>Аварійна кнопка</p> <p>Передня панель</p> <p>дисплей</p> <p>Аварійна кнопка в деяких моделях розташована в правій частині блока під передньою панеллю</p>

 Зовнішній вигляд і розташування аварійної кнопки у різних моделей може відрізнятися, але її призначення однакове.

Примітка: зовнішній статичний тиск теплових насосів у всіх моделей дорівнює 0 Па.

ПУЛЬТ ДИСТАНЦІЙНОГО КЕРУВАННЯ

№	Кнопка	Призначення
1	▲ TEMP UP [збільшити]	Збільшення температури або часу на одну одиницю
2	▼ TEMP DN [зменшити]	Зменшення температури або часу на одну одиницю
3	ON/OFF [Увімк\Вимк]	Вмикання /вимикання кондиціонера
4	FAN [Вентилятор]	Вибір швидкості вентилятора: автоматична / низька /середня /висока
5	TIMER [Таймер]	Установка автоматичного вмикання /вимикання
6	SLEEP [режим сну]	Активація режиму сну
7	ECO [Економічний]	При натисканні цієї кнопки в режимі охолодження, температура зростає на 2 градуси (у порівнянні зі встановленою температурою). При натисканні цієї кнопки в режимі обігрівання, температура знизиться на 2 градуси (у порівнянні з встановленою температурою).
8	MODE [Режим]	Вибір режиму роботи
9	SUPER [Максимально]	При натисканні цієї кнопки в режимі охолодження, прилад буде підтримувати найнижчу можливу температуру - 16 градусів за Цельсієм. При натисканні цієї кнопки в режимі обігрівання, прилад буде підтримувати найвищу можливу температуру - 31 градус за Цельсієм.
10	SWING [Напрямок]	Вмикання або вимикання повороту дефлектора
11	CLOCK [Годинник]	При натисканні цієї кнопки індикатор часу почне блимати, за допомогою кнопок зі стрілками (1, 2) можна буде налаштувати час (одне натискання кнопки збільшує час на 1 хвилину, при тривалому натисканні час змінюється швидше). Коли вірний час встановлено, слід натиснути кнопку ще раз, щоб зафіксувати його.
12	DISPLAY [Дисплей]	Вмикання /Вимикання дисплея (при його наявності)
13	HEALTHY [Оздоровлювальний режим]	Вмикання /вимикання оздоровлювального режиму. За допомогою даної кнопки здійснюється контроль іонізатора або плазмоденератора (лише для моделей інверторного типу).
14	3D	У кондиціонерах настінного типу дана кнопка не функціональна. При натисканні кнопки горизонтальна і вертикальна заслінки повертаються синхронно.
15	RESET [Перезавантаження]	[Перезавантаження пульта керування]
16	ANTI-MILDEW [Анти-цвіль]	Активація функції анти-цвіль

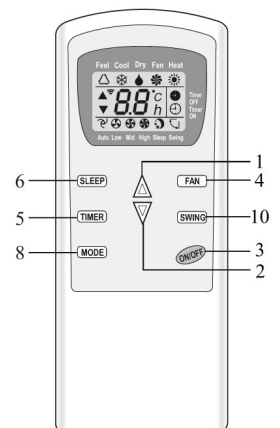
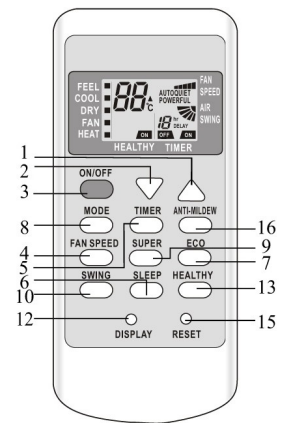
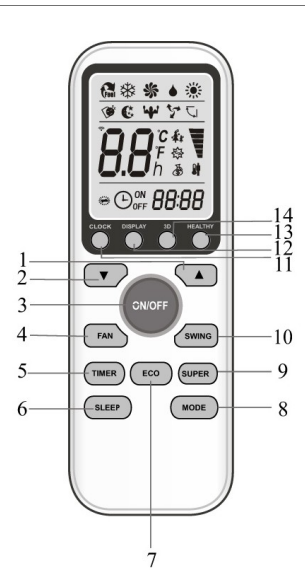

⚠ Зовнішній вигляд і деякі функції пульта керування можуть відрізнятися у різних моделей.
 Форма і розташування кнопок і індикаторів можуть відрізнятися у різних моделей, але їх функції однакові. Основний блок кондиціонера підтверджує отримання сигналу гудком.

ПУЛЬТ ДИСТАНЦІЙНОГО КЕРУВАННЯ

Дисплей пульта дистанційного керування

Значення символів рідкокристалічного екрану дисплея

№	Символ	Значення
1		Індикатор автоматичного режиму
2		Індикатор охолодження
3		Індикатор осушення
4		Індикатор "робота лише вентилятора"
5		Індикатор обігріву
6		Індикатор отримання сигналу
7		Індикатор вимикання таймера
8		Індикатор вмикання таймера
9		Індикатор автоматичного вмикання вентилятора
10		Індикатор низької швидкості вентилятора
11		Індикатор середньої швидкості вентилятора
12		Індикатор високої швидкості вентилятора
13		Індикатор режиму сну
14		Індикатор комфортного сну (додатковий)
15		Індикатор "I feel [я відчуваю]" (додатковий)
16		Індикатор обертання заслінок
17		Індикатор обертання заслонік і дефлекторів
18		Індикатор SUPER [Максимально]
19		Індикатор HEALTHY [Оздоровлювальний режим]
20		Індикатор ECO [Економічний режим]
21		Індикатор ANTI-MILDEW [Анти-цвіль]
22		Індикатор батареї живлення
23		Індикатор годинника

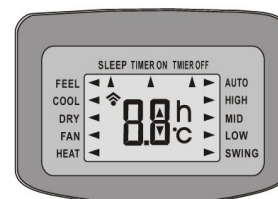
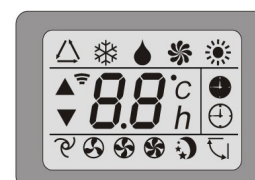
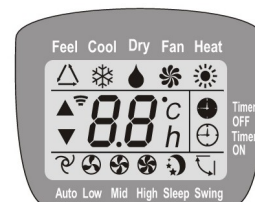
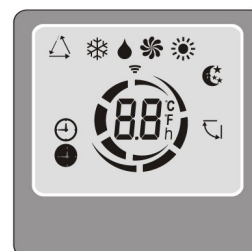





ПУЛЬТ ДИСТАНЦІЙНОГО КЕРУВАННЯ

Початкові інструкції

Як вставляти батарейки

Зніміть кришку з батарейного відсіку, зсунувши її в напрямку, вказаному стрілкою. Вставте нові батарейки так, щоб (+) і (-) батарейки були розташовані правильно. Зачиніть батарейний відсік кришкою, зсунувши її на попереднє місце.



 Використовуйте 2 батареї типу LRO 3 AAA на 1.5 В. ("мізинчикові").
 Не використовуйте акумуляторні батарейки, старі батарейки замінюються новими при зниженні яскравості дисплея. Використані батарейки повинні утилізуватися відповідно до норм країни використання.

 Пояснення до малюнка 1:
 При першій установці або зміні батарейок ПДК зверніть увагу на двухрядний перемикач, розташований під задньою кришкою.

Положення двухрядного перемикача	Значення
°C	Дисплей налаштований на шкалу Цельсія
°F	Дисплей налаштований на шкалу Фаренгейта
Cool [Холод]	Пульт налаштований на режим охолодження
Heat [Тепло]	Пульт налаштований на режим обігрівання

УВАГА: Після налаштування положення перемикача батарейки слід вийняти і знову зробити описані вище дії.

Пояснення до малюнку 2:

При первинній установці або заміні батарейок потрібно налаштувати ПДК. Це дуже просто: як тільки установка батарейок закінчена, символи  (охолодження) і  (обігрів) почнуть блимати. При натисненні будь-якої кнопки під час появи на екрані іконки режиму охолодження, ПДК налаштовується на режим "лише охолодження". При натисканні будь-якої кнопки під час появи на екрані іконки режиму обігрівання, ПДК налаштовується на режим обігрівання.

УВАГА: Коли пульт налаштований на режим охолодження, активація функції обігрівання в моделях, оснащених тепловим насосом, буде неможлива. При необхідності активації функції обігрівання слід вийняти батарейки і повторити описані вище дії.

1. Направляйте ПДК на кондиціонер
2. Між ПДК і приймачем сигналу кондиціонера не повинно бути ніяких зайвих предметів.
3. Не залишайте ПДК під прямими сонячними променями.
4. Зберігайте ПДК на відстані не менше 1 м. від телевізора та інших електроприладів.

Рекомендації по розміщенню і використанню ПДК (при його наявності)
 ПДК може бути розміщений на спеціальній настінній підставці.

Підставка для ПДК

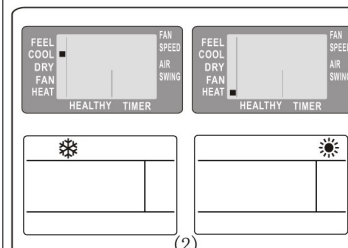
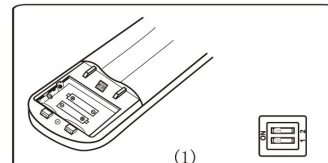
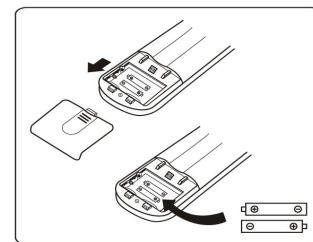
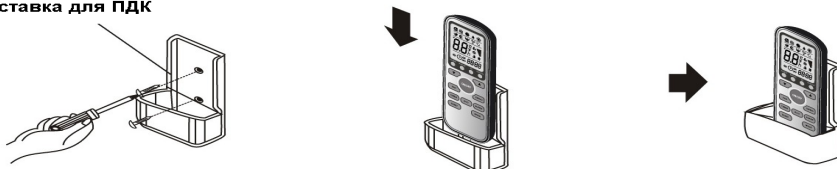

РЕЖИМИ РОБОТИ

Кондиціонер призначений для створення комфортної для людей температури в приміщенні. Кондиціонер може охолоджувати і осушувати повітря (а також обігрівати - в моделях, оснащених теплонасосом), працюючи повністю автоматично.

Повітря потрапляє всередину кондиціонера за допомогою вентилятора через решітку передньої панелі і проходить через фільтр, очищаючись від забруднень. Потім повітря направляється в теплообмінник, де він охолоджується і осушується, або нагрівається.

Надлишки тепла приміщення направляються на вулицю

По закінченні циклу вентилятор нагнітає в кімнату свіже повітря, напрямком струменя повітря регулюється заслінками, що рухаються вгору і вниз і які можна вручну повертати вліво або вправо за допомогою вертикальних дефлекторів.

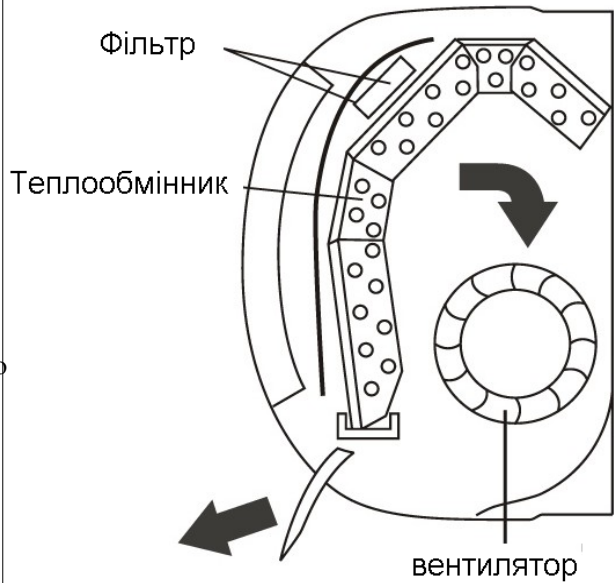

Контроль напрямку повітряного потоку



Повітряний потік виходить рівномірно і розподіляється по приміщенню. Можна вибрати оптимальний напрямок повітряного потоку.

Кнопка "SWING" [напрямок] приводить у дію заслінки і повітряний потік прямує вгору або вниз. Для того, щоб забезпечити рівномірний розподіл повітряного потоку по кімнаті:

- в режимі охолодження розташуйте заслінки горизонтально;
- в режимі нагрівання розверніть заслінки догори, так як тепле повітря піднімається.

Положення дефлекторів, що розташовані під заслінками, можна налаштувати вручну. За допомогою дефлекторів повітря можна спрямовувати вліво або вправо.

⚠ Зміну положення дефлекторів робити тільки при вимкненому приладі!

ОБЕРЕЖНО!

Ніколи не намагайтеся налаштувати вручну положення заслінок, оскільки це може призвести до пошкодження складного і крихкого механізму!

НЕБЕЗПЕЧНО!

Не вставляйте пальці або будь-які предмети у випускний отвір! Лопасті вентилятора, що обертаються на великій швидкості, можуть призвести до травми!

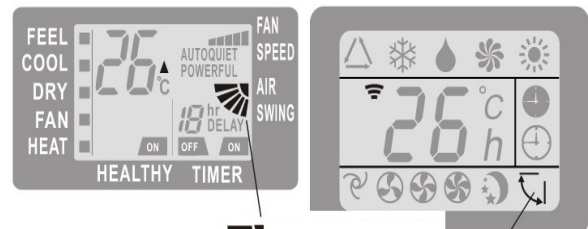

Напрямок повітря

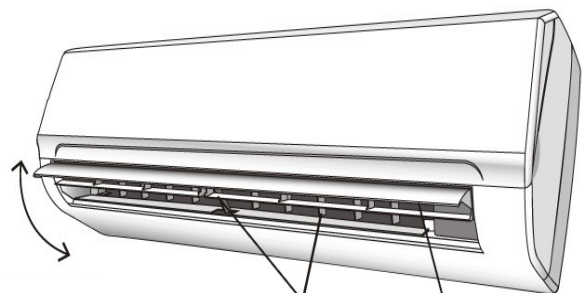
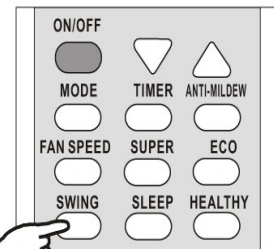

Рух заслінок

Дефлектори Заслінки

РЕЖИМИ РОБОТИ

Режим охолодження

COOL ■ Функція охолодження дозволяє кондиціонеру охолоджувати кімнату і, в той же час, зменшує вологість повітря.

Щоб активувати функцію охолодження (COOL), утримуйте натисненою кнопку MODE до появи на екрані символу ❄️ (COOL).

Режим охолодження активується натисканням кнопок зі стрілками і установка з їх допомогою температури нижчої, ніж у приміщенні.

Для більш успішної роботи кондиціонера, налаштуйте температуру (1), швидкість (2), напрям повітряного потоку (3) натисканням відповідних кнопок.

ОХОЛОДЖЕННЯ

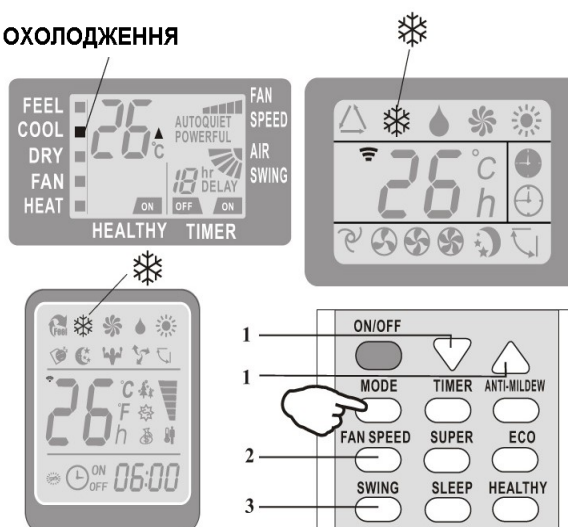

Режим обігрівання

HEAT ■ Функція обігрівання дозволяє кондиціонеру нагрівати повітря. Щоб активувати функцію обігрівання

(HEAT), тримайте натиснутою кнопку MODE до появи на екрані символу ☀️ (HEAT).

Режим обігрівання активується натисканням кнопок зі стрілками і установці з їх допомогою температури більш високою, ніж у приміщенні.

Для більш успішної роботи кондиціонера, налаштуйте температуру (1), швидкість (2), напрямок повітряного потоку (3) натисканням відповідних кнопок.

Нагрівання

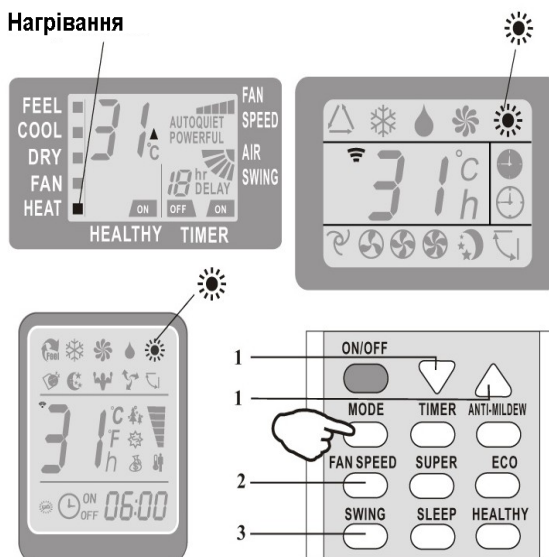

РЕЖИМИ РОБОТИ

Режим таймера - Таймер увімкнено

 Використовується для автоматичного вмикання кондиціонера. Запрограмувати час вмикання можна

лише при вимкненому приладі. Натисніть кнопку TIMER [Таймер], встановіть потрібну температуру натисканням кнопок зі стрілками, знову натисніть кнопку TIMER, задайте необхідний час за допомогою кнопок зі стрілками. Натискайте кнопки зі стрілками до тих пір, поки на екрані не з'явиться значення часового проміжку, відповідного часу від моменту установки таймера до потрібного моменту початку роботи кондиціонера.

ВАЖЛИВО!

До установки потрібного часу вмикання приладу, налаштуйте потрібний режим вмикання за допомогою кнопки MODE [режим] (2) і швидкість вентилятора за допомогою кнопки FAN [вентилятор]. Вимкніть кондиціонер (за допомогою кнопки ON / OFF).

Примітка: щоб відмінити встановлену функцію, потрібно ще раз натиснути кнопку TIMER.

Примітка: при відключенні електроенергії потрібно заново встановити таймер.

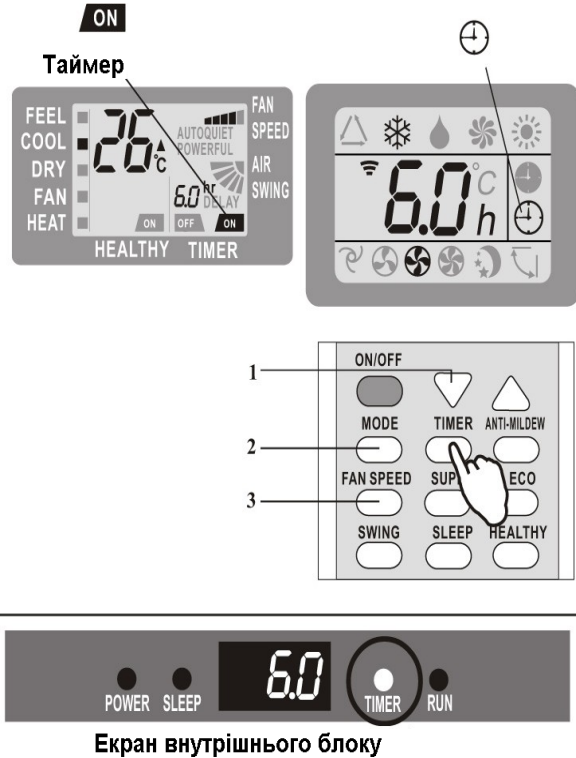

Режим таймера - Таймер вимкнено

 Використовується для автоматичного вимкнення кондиціонера.

Запрограмувати час вимкнення можна лише при увімкненому приладі. Натисніть кнопку TIMER [Таймер], задайте необхідний час за допомогою кнопок зі стрілками. Натискайте кнопки зі стрілками до тих пір, поки на екрані не з'явиться значення часового проміжку, відповідного часу від моменту установки таймера до бажаного моменту завершення роботи кондиціонера.

Примітка: щоб скасувати встановлену функцію, потрібно ще раз натиснути кнопку TIMER..

Примечание: при відключенні електроенергії потрібно заново встановити таймер.

Примечание: Коли час встановлено вірно, функція Таймера може бути задана з кроком в півгодини.

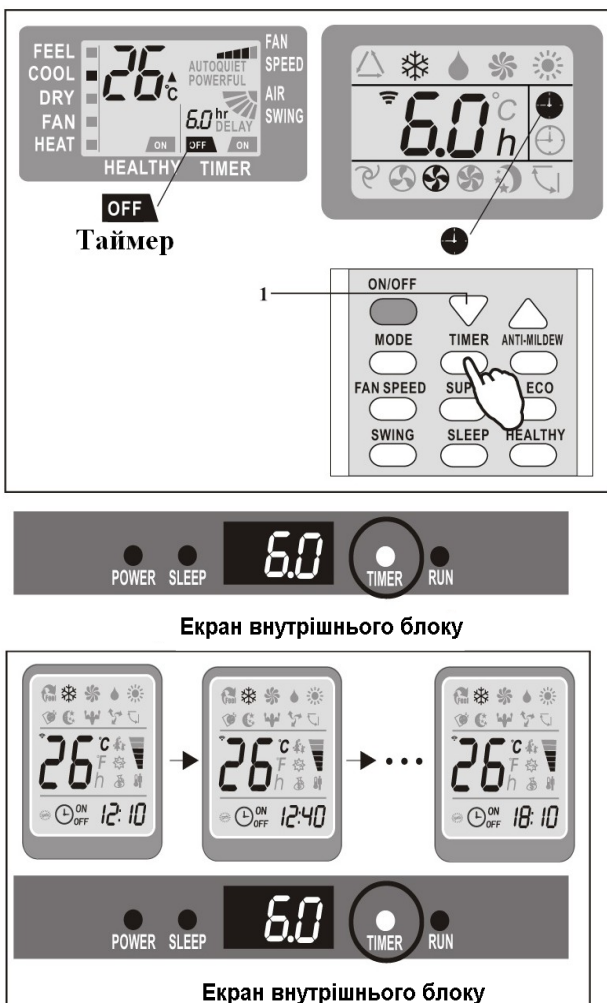

РЕЖИМИ РОБОТИ

Режим вентилятора

FAN ■

При роботі в режимі вентилятора, кондиціонер просто вентилює приміщення.

Для установки режиму вентилятора FAN, натисніть кнопку MODE [режим] до появи на дисплеї значка

При натисканні кнопки FAN швидкість обертання вентилятора змінюється в такій послідовності: низька / середня / висока / автоматична.

У пам'яті кондиціонера зберігається швидкість, яка була встановлена в попередніх режимах роботи.

В автоматичному режимі кондиціонер самостійно вибирає швидкість обертання вентилятора і режим роботи (охолодження або обігрівання).

вентилятор

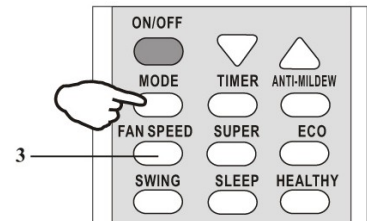
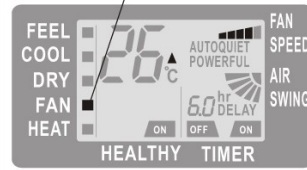

Режим осушення

DRY ■

За допомогою цієї функції знижується вологість повітря, і створюються більш комфортні умови.

Для установки режиму осушення, натисніть кнопку MODE [режим] до появи на екрані символу (DRY).

Функція автоматично змінює цикли охолодження і вентилювання.

Осушення

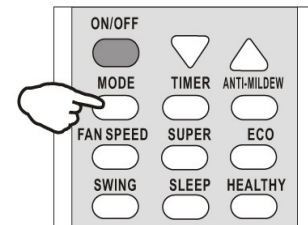
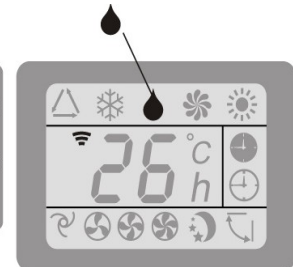
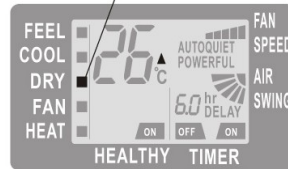

РЕЖИМИ РОБОТИ

Режим FEEL - автоматичний режим

Автоматичний режим.



Для включення автоматичного режиму роботи, тримайте натиснутою кнопку MODE на пульті до появи на дисплеї символу \triangle (FEEL).

У даному режимі швидкість вентилятора і температура задаються автоматично, відповідно до температури приміщення (аналіз повітря здійснюється датчиком, що розташований у внутрішньому блоці) для створення найбільш комфортних умов.

t серед.	Режим роботи кондиціонера	Автомат. темп. t
< 20 C	Обігрівання (для кондиціонерів, обладнаних теплонасосами), вентилятор (при відсутності режиму нагрівання)	23 C
20 C - 26 C	Осушення	18 C
>26 C	Охолодження	23 C

Для оптимізації роботи кондиціонера, налаштуйте температуру (+ / - 2 градуси C) (1), швидкість (2) і напрямок повітряного потоку (3), натискаючи зазначені кнопки.

Автоматичний режим

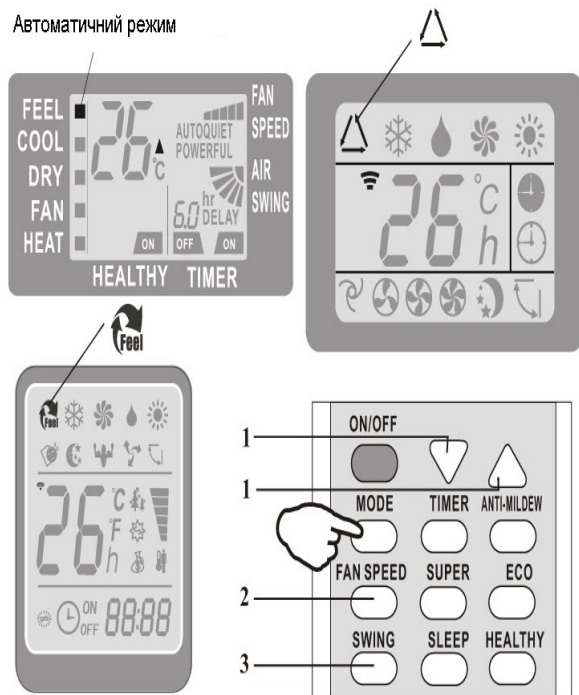

Режим сну



Для активації режиму сну, натисніть кнопку SLEEP на ПДК до появи на дисплеї символу ☾ (AUTO QUIET).

Функція "режим сну" автоматично налаштовує температуру в приміщенні для створення комфортних умов для сну. В режимі охолодження або осушення, встановлена температура буде автоматично підніматися на 1 градус C кожні 60 хвилин. Всього температура підніметься на 2 градуси C за 2 години.

У режимі обігрівання встановлена температура буде поступово знижуватися і знизиться на 2 градуси C протягом перших 2 годин роботи.

Після 10 годин роботи в режимі сну кондиціонер автоматично відключається.

режим сна

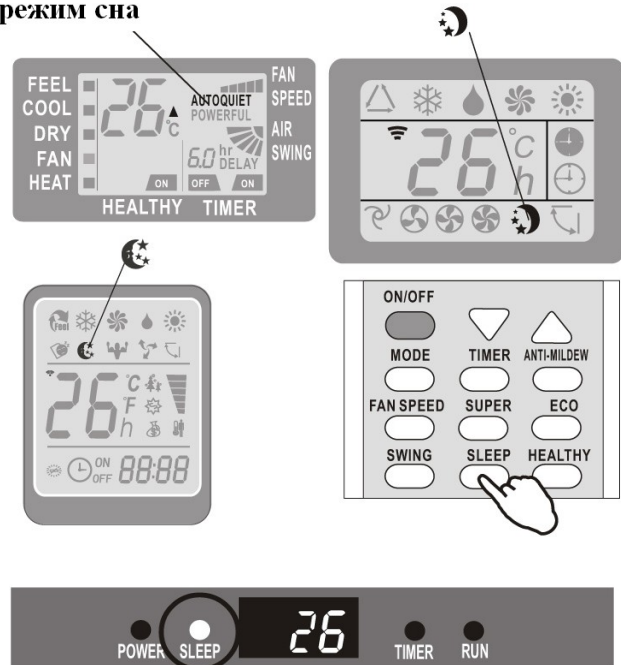

Екран внутрішнього блоку

АВТОМАТИЧНИЙ ЗАХИСТ КОНДИЦІОНЕРА

Для кондиціонерів, розрахованих на умови клімату Т1

№	Режим	
1	Обігрівання	Вулична температура вище 24 С
		Вулична температура нижче -7 С
		Температура в приміщенні вище 27 С
2	Охлаждение	Вулична температура нижче 43 С
		Температура в приміщенні нижче 21 С
3	Осушение	Температура в приміщенні нижче 18 С

Для кондиціонерів, розрахованих на умови клімату Т3 (тропіки)

№	Режим	
1 С	Обігрівання	Вулична температура вище 24
		Вулична температура нижче -7 С
		Температура в приміщенні вище 27 С
2	Охолодження	Вулична температура вище 52 С
		Температура в приміщенні нижче 21 С
3	Осушення	Температура в приміщенні нижче 18 С

Після вимкнення і перезавантаження або після зміни режиму в процесі роботи, кондиціонер не вмикається відразу. У зв'язку з функцією захисту компресора, вмикання можливе лише через три хвилини.

ПОСІБНИК З УСТАНОВКИ КОНДИЦІОНЕРА - Вибір місця установки

ВНУТРІШНІЙ БЛОК

- Установіть внутрішній блок кондиціонера на надійну стіну, котра не піддається вібраціям.
- Отвори впуску та випуску повітря не повинні бути чимось затулені: повітря повинне вільно поширюватися по кімнаті.
- Не встановлюйте блок поруч із джерелом тепла, пари або займистого газу.
- Встановлюйте прилад поруч з електричною розеткою або окремим ланцюгом.
- Не встановлюйте прилад в місці, де він буде піддаватися впливу прямих сонячних променів.
- Встановлюйте кондиціонер таким чином, щоб відстань між внутрішнім і зовнішнім блоком була мінімальною.
- Встановлюйте прилад так, щоб можна було здійснювати злив води.
- Регулярно перевіряйте коректну роботу приладу. Залиште відстань між приладом та стіною або стелею, як показано на малюнку.
- Встановіть внутрішній блок так, щоб фільтр був в зоні легкої досяжності.

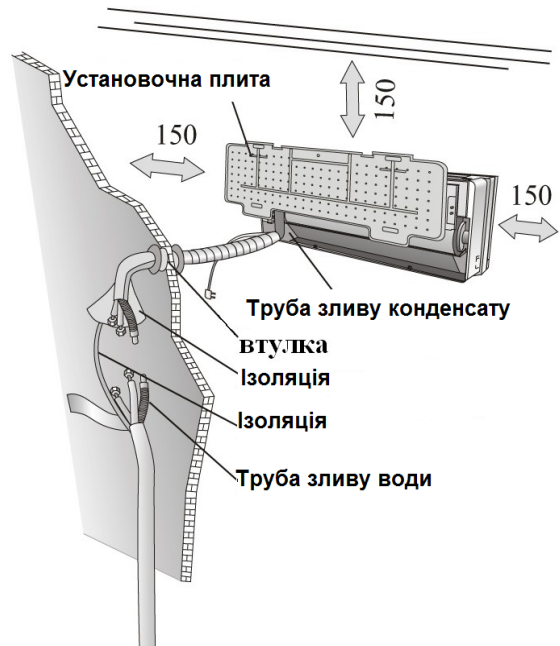

мінімальні відстані до стін, стелі і будь-яких предметів (в мм.)

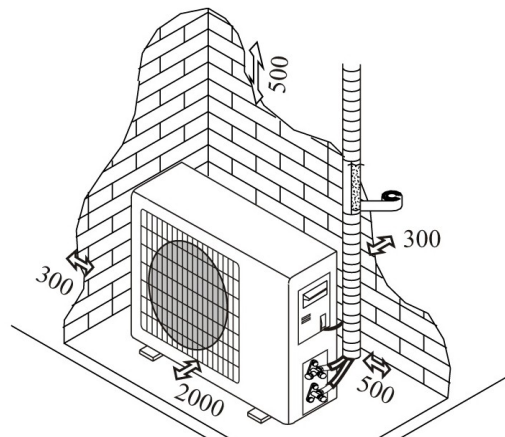

ЗОВНІШНІЙ БЛОК

- Не встановлюйте зовнішній блок поруч з джерелами тепла, пари або займистого газу.
- Не встановлюйте блок в занадто вітряних або пильних місцях.
- Не встановлюйте блок там, где ходять люди. Виберіть місце, де вихлоп повітря і шум не буде заважати сусідам.
- Уникайте установки блоку там, де він буде підданий впливу прямих сонячних променів (в іншому випадку використовуйте додатковий захист приладу, який, однак, не повинен перешкоджати вільному впуску та випуску повітря).
- Залиште відстань між приладом і будь-якими об'єктами, як показано на малюнку, щоб забезпечити вільну циркуляцію повітря.
- Підберіть для зовнішнього блоку стійке і безпечне місце.
- Якщо зовнішній блок вібрує під час роботи, підкладіть під нього гумову підкладку.

Схема установки

зовнішній блок
максимальна довжина труби - 15 метрів

внутрішній блок



висота не повинна бути більшою 5 метрів

внутрішній блок

максимальна довжина труби - 15 метрів

зовнішній блок

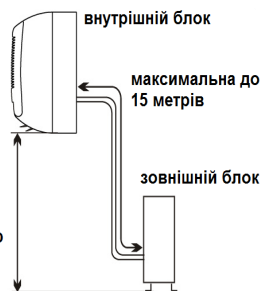

Установка кондиціонера може здійснюється лише фахівцями. Покупець повинен переконатись в наявності у компанії з установки або спеціаліста відповідної кваліфікації і досвіду.

ПОСІБНИК З УСТАНОВКИ КОНДИЦІОНЕРА - Установка внутрішнього блоку

Перед початком установки вирішіть, де будуть розташовуватися внутрішній і зовнішній блоки, враховуючи так само і відстані, які слід залишити між кондиціонером і стіною, стелею та будь-якими предметами.

⚠ Внутрішній блок встановлюється безпосередньо в потрібній кімнаті. Уникайте установки внутрішнього блоку в коридорах і прохідних приміщеннях.

⚠ Внутрішній блок встановлюється на висоті не менше 2.5 метрів від підлоги.

Для установки необхідно:

Кріплення установочної плити

1. За допомогою нівеліра забезпечте точну горизонтальність і вертикальність вісей установочної плити.
2. Просвердліть в стіні отвори діаметром 32 мм.
3. Вставте в отвори пластикові анкери.
4. За допомогою хрестоподібних гвинтів (саморізів) закріпіть установочний щит на стіні.
5. Перевірте надійність кріплення установочної плити.

Примітка: форма установочної плити може відрізнятися від представленої на малюнку, але установка виконується аналогічно.

Сверління отвору в стіні для труби

1. Виберіть місце в стіні для свердління отвору для труби (при необхідності), враховуючи розташування установочної плити.
2. Вставте гнучкий фланець в отвір в стіні для підтримки його чистоти і збереження. Отвір повинен мати легкий нахил назовні.

Примітка: зливна труба також повинна мати нахил назовні, щоб уникнути протікання

Електричні з'єднання - внутрішній блок

1. Підніміть передню панель
2. Зніміть кришку, як показано на малюнку (відкрутивши гвинт або зламавши гачки).
3. Схема електричних з'єднань дається на правій частині блоку під передньою панеллю.
4. З'єднайте кабель з клемою з гвинтовим кріпленням, відповідно до номерів, дотримуючись правил техніки безпеки.
5. Кабель, що з'єднує внутрішній і зовнішній блоки, повинен бути для зовнішнього використання.
6. Розетка повинна знаходитися в зоні досяжності, щоб при необхідності прилад можна було відключити від мережі.
7. Слід забезпечити надійне заземлення.
8. Якщо силовий кабель пошкоджено, зверніться до сервісного центру для отримання заміни.

Примітка: кабелі приєднані до головної печатної плати внутрішнього блоку виробником, відповідно до моделі кондиціонера без клемної колодки.

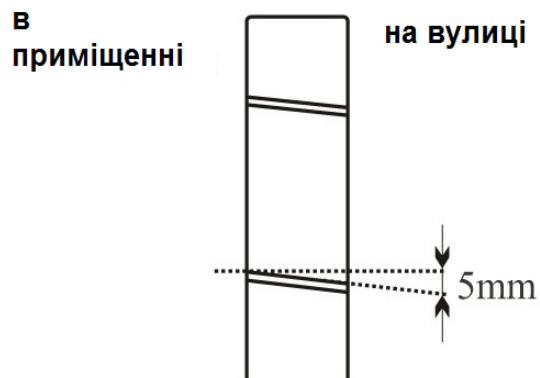
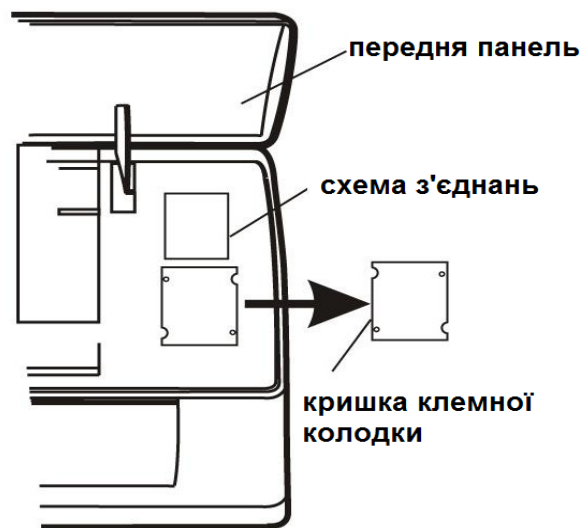
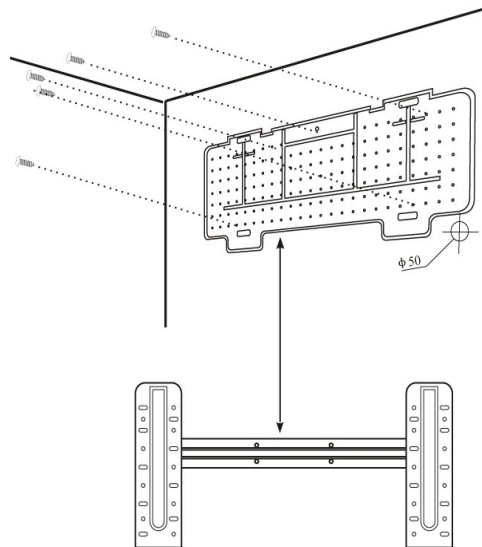

Монтаж труб для циркуляції холодагенту

Труби можуть йти в одному з напрямків, позначеному цифрами на малюнку. Якщо труба йде в напрямку 1 або 3, зробіть різакм проріз в жолобці з боку внутрішнього блоку. Ведіте труби у напрямку до отвору в стіні і зв'яжіть разом за допомогою ізоляційної стрічки мідні труби, зливу трубу і електрокабелі. Зливна труба повинна при цьому розташовуватися внизу, щоб вода могла вільно стікати.

З'єднання труб

- Не знімайте з труби ковпачок перед монтажем, щоб уникнути попадання всередину вологи або забруднень.
- Якщо труба часто піддається згинанню чи розтягуванню, вона втратить свою гнучкість. Не слід згинати трубу більше трьох разів на одному місці.
- Розвертайте згорнуту трубу, обережно розпрямляючи її, як показано на малюнку.

З'єднання з внутрішнім блоком

1. Видаліть ковпачок з труби внутрішнього блоку (перевірте, щоб всередину не потрапило забруднення)
2. Вставте конусну гайку і встановіть фланець на самий кінець з'єднувальної труби.
3. Закріпіть з'єднання за допомогою двох гайкових ключів, працюючи в протилежних напрямках.

Дренаж конденсату внутрішнього блоку

Дренаж конденсату внутрішнього блоку потрібний для успішного монтажу.

1. Встановіть зливний шланг під трубою, намагаючись не створювати сифон.
 2. Зливний шланг повинен бути нахилений для забезпечення зливу.
 3. Не згинайте зливний шланг, не залишайте його висіти, не звертайте і не опускайте його кінець у воду. Якщо до зливного шлангу додано подовжувач, переконайтесь, що місце з'єднання обмотане ізоляцією.
 4. Якщо труби йдуть вправо, електрокабель та зливний шланг повинні бути обмотані ізоляцією і прикріплені у задній частині блоку до труб.
- 1) Вставте з'єднання труб у відповідний отвір.
 - 2) Натисніть, щоб приєднати труби до основи.



Монтаж внутрішнього блоку

Після монтажу труб, виконаного у відповідності з інструкціями, проведіть з'єднувальні кабелі. Потім встановіть зливну трубу. Потім обмотайте трубу, кабелю і зливну трубу ізолюючим матеріалом.

1. Підготуйте труби, кабелі і зливної шланг.
2. Обмотайте з'єднувальні частини труб ізоляцією, захистивши зверху вініловою плівкою.
3. Проведіть зв'язані труби, кабелі та зливну трубу через отвір в стіні і надійно закріпіть внутрішній блок на верхній частині установочної плити.
4. Щільно притисніть нижню частину внутрішнього блоку до установочної плити.

Монтаж зовнішнього блоку

Зовнішній блок повинен бути встановлений на міцну і надійну стіну і закріплений.

Перед приєднанням труб і кабелів слід: вибрати оптимальне розташування на стіні, передбачивши місце для зручності технічного обслуговування.

Прикрутіть кронштейн до стіни за допомогою анкерів, підбір яких залежить від типу стіни.

Використовуйте більшу кількість анкерів, ніж зазвичай потрібно для такої ваги, щоб уникнути вібрації в ході роботи і щоб забезпечити надійне кріплення кондиціонера надовго.

Блок повинен бути встановлений відповідно до обмежень та правил Вашої країни.

Дренаж конденсату зовнішнього блоку (тільки для моделей з теплонасосом)

Конденсат і лід, що утворився у зовнішньому блоці, може бути виведений через зливну трубу.

1. Дренажний отвір повинен знаходитися в 25 міліметровому отворі блоку, як показано на малюнку.
2. З'єднайте зливну трубу і зливний отвір. Подбайте про те, щоб вода зливалася в належне для цього місце.

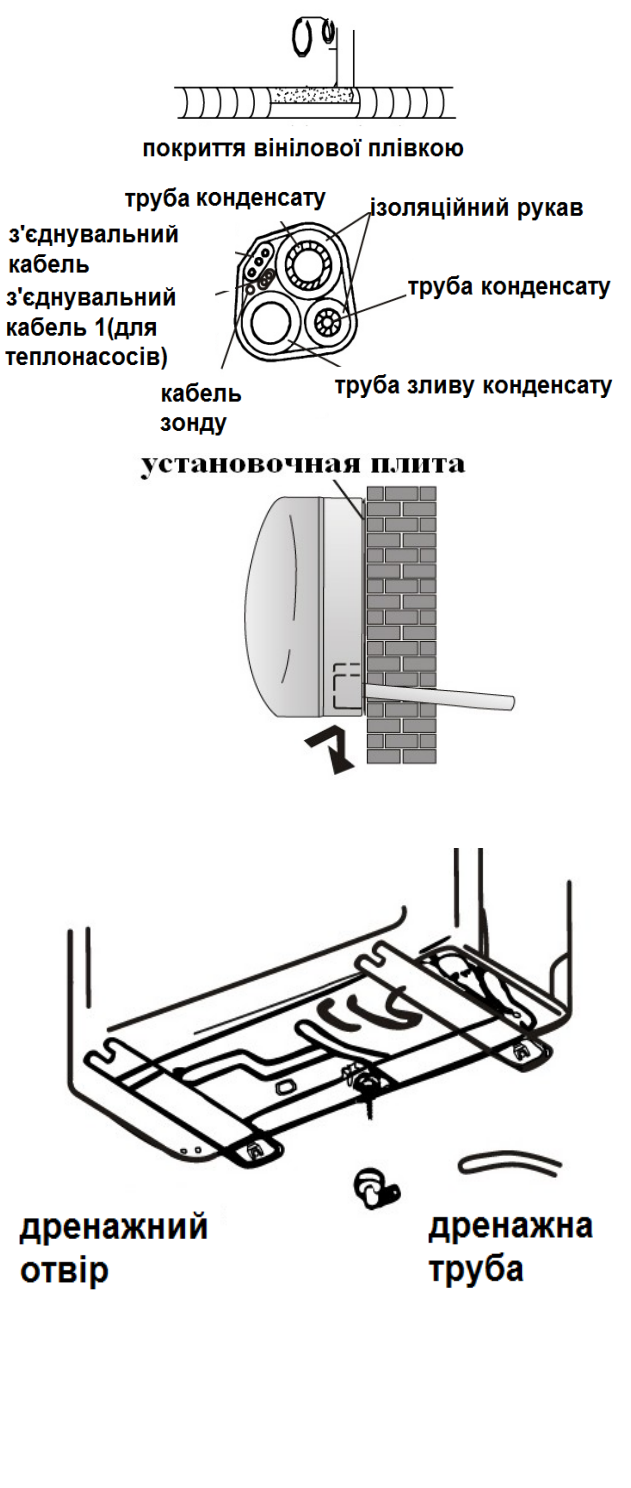

Електрические з'єднання

Електричні з'єднання

1. Зніміть кришку.
2. Підключіть дроти кабелю до клемної таблички, використовуючи ту ж нумерацію, що і у внутрішньому блоці.
3. Для налагодження електричних з'єднань вивчіть електричну схему на задній поверхні кришки.
4. Зафіксуйте кабелю тросовим затискачем.
5. Забезпечте надійне заземлення.
6. Закрийте кришку.

З'єднання труб

Відкрутіть конусні гайки в зовнішній блок, виконуючи ту ж послідовність дій, що і для внутрішнього блока. Щоб уникнути протікання, зверніть увагу на наступні моменти:

1. Затягніть конусні гайки за допомогою двох ключів. Намагайтесь не пошкодити труби.
2. Якщо обертовий момент недостатньо затягнутий, може виникнути витік води. При надмірному затягуванні обертового моменту також ймовірно протікання, оскільки фланець може бути пошкоджений.
3. Найбільш надійне кріплення забезпечується за допомогою використання ключа з обмеженням до обертового моменту і нерозсувного гайкового ключа: зверніться до таблиці на сторінці 21.

Спускання повітря і вологи

Накопичення повітря і вологи в ланцюзі холодагента призводить до несправностей компресора. З'єднавши внутрішній і зовнішній блоки, усуньте повітря і вологу з ланцюга холодагента за допомогою вакуумного насоса.

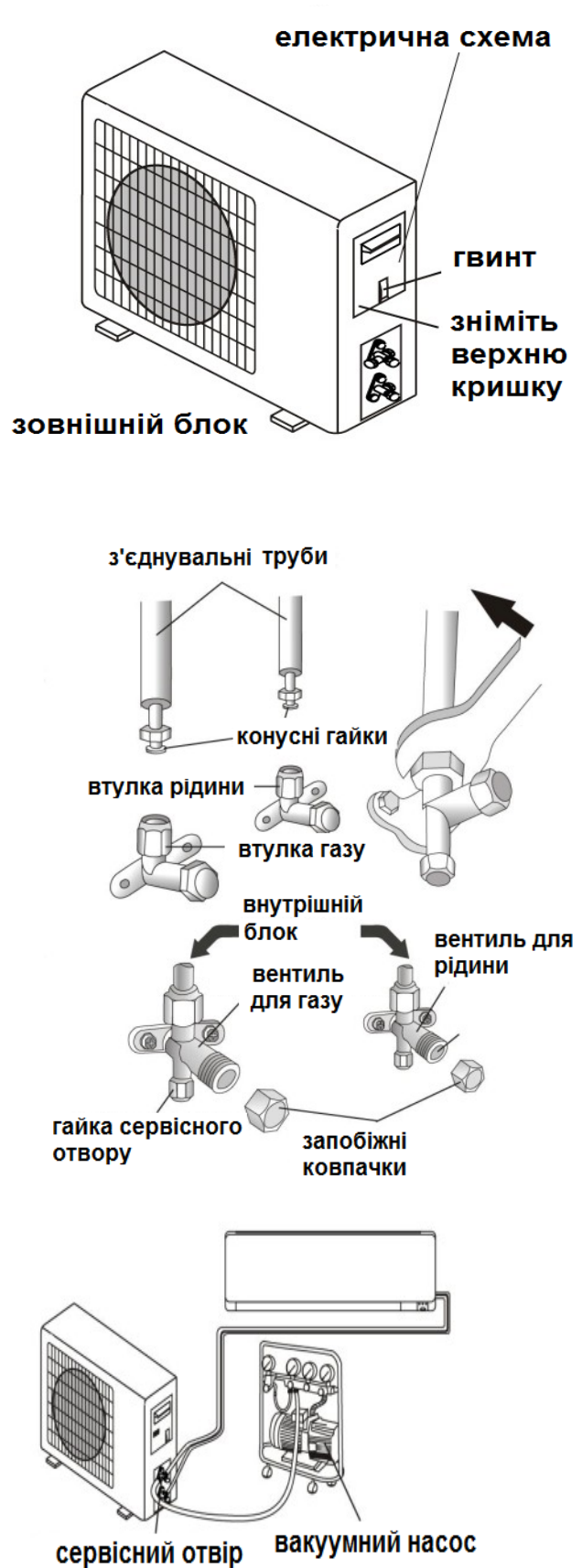

ПОСІБНИК З УСТАНОВКИ КОНДИЦІОНЕРА - Установка внутрішнього блоку

Спускання повітря та вологи

- (1) Відкрутіть і зніміть ковпачки з двосторонніх і трьохсторонніх вентилів.
- (2) Відкрутіть і зніміть ковпачки з сервісного отвору.
- (3) Під'єднайте шланг вакуумно насоса до сервісного отвору.
- (4) Працюйте вакуумним насосом 10-15 хвилин до досягнення абсолютного вакууму (10 мм. ртутного стовпа)
- (5) Продовжуючи працювати вакуумним насосом, закрутіть в місці з'єднання ручку низького тиску вакуумного насоса. Зупиніть вакуумний насос.
- (6) Привідкрийте на 1/4 оберти двосторонній вентиль і закрийте його через 10 секунд. Перевірте всі з'єднання деталей на предмет підтікання за допомогою рідкого мила або електронного приладу для визначення протікання.
- (7) Поверніть двосторонні і трьохсторонні вентиля. Від'єднайте шланг вакуумного насоса.
- (8) Надягніть і закрутіть ковпачки вентилів.

схема трьохстороннього вентиля

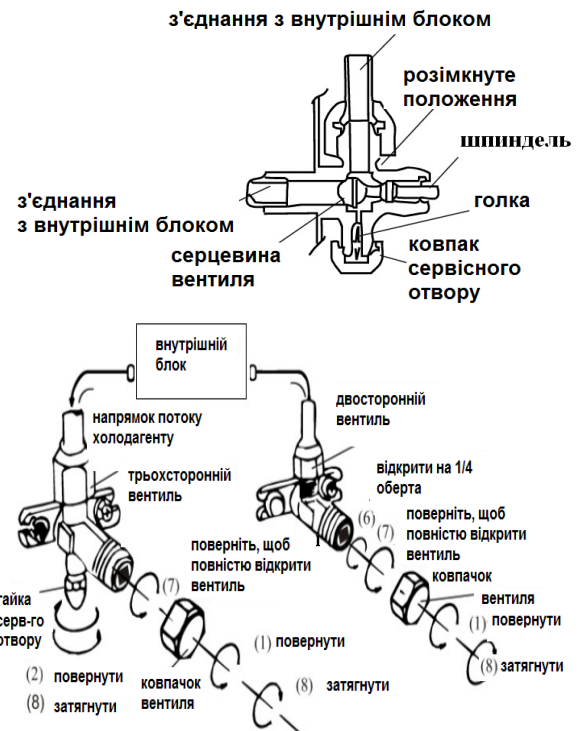

ПОСІБНИК З УСТАНОВКИ КОНДИЦІОНЕРА - Останні кроки

1. Оберніть всі з'єднання внутрішнього блоку ізоляційним матеріалом і зафіксуйте ізолевою стрічкою.
2. Зафіксуйте надлишки сигнального кабелю, прикріпивши його до труб або зовнішнього блоку.
3. Зафіксуйте труби на стіні (попередньо обмотавши їх ізоляційною стрічкою) за допомогою затискачів або пластикових кріплень.
4. Закрийте отвір в стіні, через який проходять труби так, щоб виключити проникнення через нього вологи та повітря.

Тестування внутрішнього блоку

- Чи проходить нормально вмикання/вимикання приладу, вмикання вентилятора?
- Чи функціонують режими належним чином?
- Чи працює таймер, чи зберігаються ли настройки?
- Чи горять лампочки-індикатори?
- Чи функціонує належним чином клапан спрямування потоку повітря?
- Чи регулярно зливається конденсат?

Тестування зовнішнього блоку

- Чи виникає під час роботи приладу ненормальний шум або вібрації?
- Чи може шум, потік повітря або злив води доставляти незручність сусідам?
- Чи немає протікання охолоджувальної рідини?

Примітка: електронний контролер дозволяє компресору почати роботу лише через три хвилини після надходження напруги у систему.

кріпінні деталі

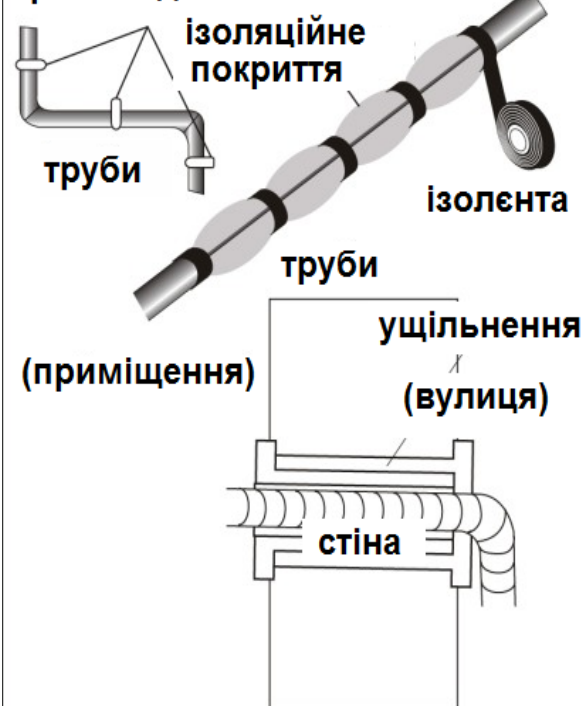

ПОСІБНИК З УСТАНОВКИ КОНДИЦІОНЕРА - Інформація для установщика

Продуктивність моделі з фіксованими обертами (Btu* /год)	5К	7К	9К	12К	15/18К	22/24К	28/30К
Діаметр труби для рідини	1/4" (ф 6)	1/4" (ф 6)	1/4" (ф 6)	1/4" (ф 6)	1/4" (ф 6)	3/8" (ф 9.5)	3/8" (ф 9.5)
Діаметр газової труби	3/8" (ф 9.52)	3/8" (ф 9.52)	3/8" (ф 9.52)	1/2" (ф 12)	1/2" (ф 12)	5/8 " (ф 15.88)	5/8 " (ф 15.88)
Довжина труби в стандартній поставці	3 м.	3 м.	3 м.	3 м.	4 м.	4 м.	4 м.
Максимальна відстань між внутрішнім і зовнішнім блоками	15 м.	15 м.	15 м.	15 м.	15 м.	15 м.	15 м.
Додаткове навантаженн газу	20 г/м	20 г/м	20 г/м	20 г/м	30 г/м	30 г/м	30 г/м
Максимальна різниця між рівнем зовнішнього і внутрішнього блоку	5 м.	5 м.	5 м.	5 м.	5 м.	5 м.	5 м.
Тип холодагенту (1)	R22	R22 R407C	R22 R407C	R22 R407C	R22 R407C	R22 R407C	R22 R407C

* Btu - британська теплова одиниця (0,252 ккал)

Продуктивність моделі з фіксованими обертами (Btu* /год)	7К	9К	12К	15/18К	22/24К	28/30К
Діаметр труби для рідини	1/4" (ф 6)	1/4" (ф 6)	1/4" (ф 6)	1/4" (ф 6)	3/8" (ф 9.52)	3/8" (ф 9.52)
Діаметр газової труби	3/8" (ф 9.52)	3/8" (ф 9.52)	3/8" (ф 9.52)	1/2" (ф 12)	5/8 " (ф 15.88)	5/8 " (ф 15.88)
Довжина труби в стандартній поставці	3 м.	3 м.	3 м.	4 м.	4 м.	4 м.
Максимальна відстань між внутрішнім і зовнішнім блоками	15 м.	15 м.	15 м.	15 м.	15 м.	15 м.
Додаткове навантаженн газу	20 г/м	20 г/м	20 г/м	30 г/м	30 г/м	30 г/м
Максимальна різниця між рівнем зовнішнього і внутрішнього блоку	5 м.	5 м.	5 м.	5 м.	5 м.	5 м.
Тип холодагенту (1)	R410A	R410A	R410A	R410A	R410A	R410A

Продуктивність моделі інверторного типу (Btu* / год)	9К	12К	15/18К	22/24К
Діаметр труби для рідини	1/4" (ф 6)	1/4" (ф 6)	1/4" (ф 6)	3/8" (ф 9.52)
Діаметр газової труби	3/8" (ф 9.52)	1/2" (ф 12)	1/2" (ф 12)	5/8 " (ф 15.88)
Довжина труби в стандартній поставці	3 м.	3 м.	4 м.	4 м.
Максимальна відстань між внутрішнім і зовнішнім блоками	15 м.	15 м.	15 м.	15 м.
Додаткове навантаженн газу	20 г/м	20 г/м	30 г/м	30 г/м
Максимальна різниця між рівнем зовнішнього і внутрішнього блоку	5 м.	5 м.	5 м.	5 м.
Тип холодагенту (1)	R22 410A	R22 410A	R22 410A	R22 410A

1) Згідно наклейці з даними зовнішнього блоку

Закручення обертового моменту для захисних ковпаків та з'єднання фланців

Труба	Закручення обертового моменту [Н x м.]	Відповідне зусилля (при використанні гаєчного ключа на 20 см)		Закручення обертового моменту [Н x м.]
1/4 " (ф 6)	15-20	зусилля пальців і зап'ястя	гайка сервісного отвору	7-9
3/8 " (ф 9.52)	31-35	зусилля зап'ястя і плеча	запобіжні ковпаки	25-30
1/2 " (ф 12)	35-45	зусилля зап'ястя і плеча		
5/8 " (ф 15.88)	75-80	зусилля зап'ястя і плеча		

ПОСІБНИК З УСТАНОВКИ КОНДИЦІОНЕРА - Інформація для установщика

Схема електричних з'єднань

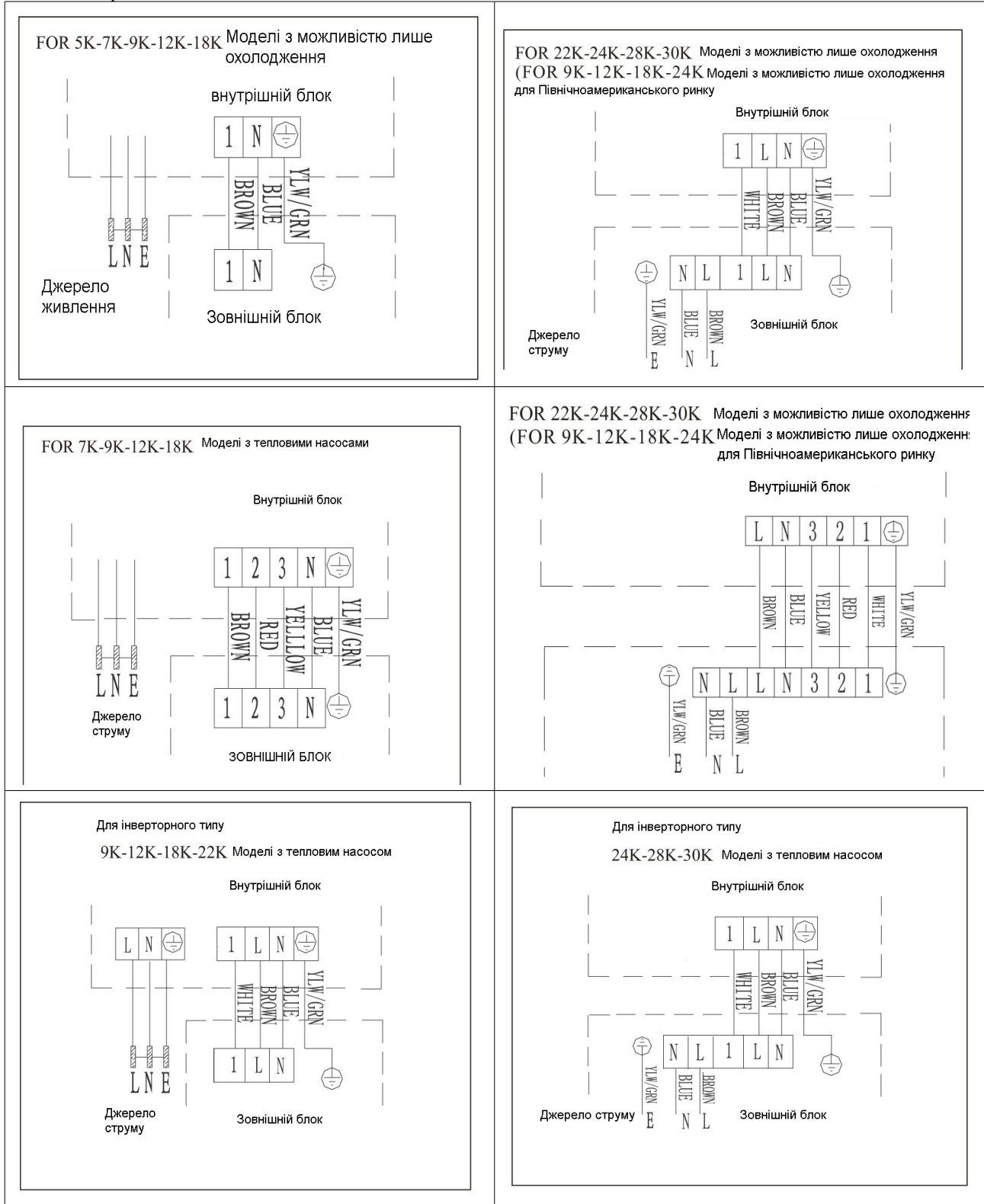

Спочатку зверніться до схеми на самому блоці.

Примітка: кабель був підключений до печатної плати внутрішнього блоку виробником як у моделі без клемної колодки. Зверніться до схеми електричних з'єднань в правій частині блоку під передньою панеллю і в задній частині кришки.

<p>* YLW, YELLOW - Жовтий GRN - Зелений BLUE - Синій BROWN- Коричневий</p>	<p>RED - Червоний WHITE - Білий</p>
--	---

ПОСІБНИК З УСТАНОВКИ КОНДИЦІОНЕРА - Інформація для установщика

Специфікація кабельних дротів

Продуктивність моделі (Втu* / год) * Втu - британська теплова одиниця (0,252 ккал)		5K	7K	9K	12K	15/18K	22/24K	28/30K
		площа поперечного перетину						
Силовий кабель	N	1.0 mm ² AWG18	1.0 mm ² AWG18	1.0 mm ² AWG18	1.0 mm ² (1.5 mm ²) AWG18 (AWG16)	1.5 mm ² AWG16	2.5 mm ² AWG14 H05RN-F	4.0 mm ² AWG12
	L	1.0 mm ² AWG18	1.0 mm ² AWG18	1.0 mm ² AWG18	1.0 mm ² (1.5 mm ²) AWG18 (AWG16)	1.5 mm ² AWG16	2.5 mm ² AWG14 H05RN-F	4.0 mm ² AWG12
	E	1.0 mm ² AWG18	1.0 mm ² AWG18	1.0 mm ² AWG18	1.0 mm ² (1.5 mm ²) AWG18 (AWG16)	1.5 mm ² AWG16	2.5 mm ² AWG14 H05RN-F	4.0 mm ² AWG12
З'єднувальний кабель	N	1.0 mm ²	1.0 mm ²	1.0 mm ²	1.0 mm ² (1.5 mm ²)	1.5 mm ²	0.75 mm ²	0.75 mm ²
	L	1.0 mm ²	1.0 mm ²	1.0 mm ²	1.0 mm ² (1.5 mm ²)	1.5 mm ²	0.75 mm ²	0.75 mm ²
	1	1.0 mm ²	1.0 mm ²	1.0 mm ²	1.0 mm ² (1.5 mm ²)	1.5 mm ²	0.75 mm ²	0.75 mm ²
	2	0.75 mm ²	0.75 mm ²	0.75 mm ²	0.75 mm ²	0.75 mm ²	0.75 mm ²	0.75 mm ²
	3	0.75 mm ²	0.75 mm ²	0.75 mm ²	0.75 mm ²	0.75 mm ²	0.75 mm ²	0.75 mm ²
		0.75 mm ²	0.75 mm ²	0.75 mm ²	0.75 mm ²	0.75 mm ²	0.75 mm ²	0.75 mm ²

Продуктивність моделі інверторного типу (Втu* / час)		9K	12K	18/22K	24K
		площа поперечного перетину			
Силовий кабель	N	1.0 mm ² AWG18 (1.5 mm ²) (AWG16)	1.0 mm ² AWG18 (1.5 mm ²) (AWG16)	1.5 mm ² AWG16	2.5 mm ² AWG14
	L	1.0 mm ² AWG18 (1.5 mm ²) (AWG16)	1.0 mm ² AWG18 (1.5 mm ²) (AWG16)	1.5 mm ² AWG16	2.5 mm ² AWG14
	E	1.0 mm ² AWG18 (1.5 mm ²) (AWG16)	1.0 mm ² AWG18 (1.5 mm ²) (AWG16)	1.5 mm ² AWG16	2.5 mm ² AWG14
З'єднувальний кабель	N	1.0 mm ² (1.5 mm ²)	1.0 mm ² (1.5 mm ²)	1.5 mm ²	0.75 mm ²
	L	1.0 mm ² (1.5 mm ²)	1.0 mm ² (1.5 mm ²)	1.5 mm ²	0.75 mm ²
	1	1.0 mm ² (1.5 mm ²)	1.0 mm ² (1.5 mm ²)	1.5 mm ²	0.75 mm ²
		1.0 mm ² (1.5 mm ²)	1.0 mm ² (1.5 mm ²)	1.5 mm ²	0.75 mm ²

Тип плавкого запобіжника на 220 В, що використовується в контролері зовнішнього блоку для моделей на 7К, 9К, 12К, 15К, 16К, 18К, 22К, 24К, 30К - 50Т при потужності 3.15 А, 250 В. Тип плавкого запобіжника на 110 В використовуваного в контролері зовнішнього блоку для моделей на 7К, 9К, 12К - 50Т при потужності 3.15 А, 125 В. Тип плавкого запобіжника використовуваного в інверторному контролері зовнішнього блоку для моделей на 7К, 9К, 12К-61Т при потужності 15 А, 250 В; для моделей на 18К, 22К, 24К - 65 Т при потужності 25 А, 250В.

Регулярне технічне обслуговування є важливим пунктом у забезпеченні надійної роботи кондиціонера. Перед здійсненням технічного обслуговування вимкніть прилад і від'єднайте його від мережі.

Внутрішній блок

Фільтри проти пилу

1. Відкрийте передню панель в напрямку, вказаному стрілкою
2. Притримуючи однією рукою передню панель, іншою рукою витягніть повітряний фільтр.
3. Промийте фільтр водою. Якщо забруднення фільтра носять маслянистий характер, промийте фільтр теплою водою (температура не вище 45 градусів С). Просушіть фільтр в прохолодному сухому місці.
4. Притримуючи однією рукою передню панель, вставте фільтр іншою рукою.
5. Закрийте панель.

Електростатичний і дезодоруючий фільтр (при наявності) не миються і не чистяться, а замінюються на нові кожні 6 місяців..

Чищення теплообмінника

1. Відкрийте передню панель блока, підніміть його і потім зніміть його з кріплення, щоб полегшити процес чістки.
2. Протріть внутрішній блок ганчіркою, змоченою у воді з нейтральним милом. Не використовуйте для чищення розчинники і агресивні мийні засоби.
3. Якщо батарея зовнішнього блоку засмічена, очистіть її, видаливши листя і забруднення струменем повітря і невеликою кількістю води

Технічне обслуговування в кінці сезону

1. Включіть прилад від мережі
2. Почистіть і замініть фільтри
3. У теплий і сухий день увімкніть вентилятор в режим вентиляції і залиште на кілька годин, щоб блок повністю просох зсередини.

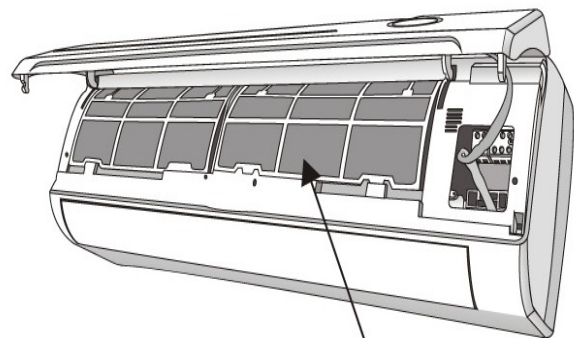
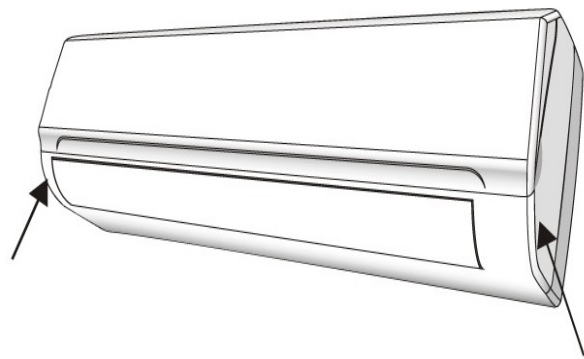

Фільтр проти пилу

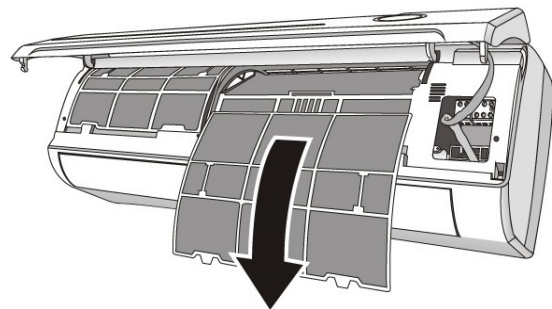

Заміна батарейок

Якщо: Внутрішній блок не подає сигналу у відповідь
Рідкокристалічний дисплей не вмикається

Як: Зніміть кришку в задній частині блоку

Встановіть нові батарейки, дотримуючи полярність (плюс\ мінус).

Примітка: Використовуйте лише нові батарейки. Виймайте батарейки з ПДК, коли кондиціонер не використовується.

Не викидайте батареї у звичайні сміттєві баки, їх слід викидати у спеціальні баки в пунктах прийому сміття.

УСУНЕННЯ НЕСПРАВНОСТЕЙ

Неполадка	Можлива причина
Прилад не працює	Відключення електроживлення / вилка не включена в розетку
	Пошкодження вентилятора зовнішнього внутрішнього блоку
	Пошкодження термомагнітного переривника ланцюга компресора
	Пошкоджений запобіжник або плавкий запобіжник
	Пошкоджені контакти или вилка не увімкнена в розетку
	Іноді робота зупиняється для оберігання приладу
	Напруга в мережі нижче або вище допустимого для приладу
	Активна функція вмикання таймера
	Пошкоджений щит електронного керування
Дивний запах	Забруднений фільтр
Шум води, що тече	Звук охолоджувальної рідини
Звук повітровипускного отвору йде туман	Це відбувається, якщо повітря в кімнаті стає дуже холодним, наприклад в режимах "Охолодження" і "Осушення".
Дивний звук температур и не свідчить	Звук виникає через розширення і стиснення передньої решітки від зміни про наявність проблеми.
Недостатній потік теплого або холодного повітря	Непідходяща настройка температури
	Отвори входу або виходу повітря заблоковані
	Брудний повітряний фільтр
	Вентилятор налаштований на мінімальну швидкість
	Інші джерела тепла в приміщенні
	Немає холодагенту
Прибор не реагує на вмикання	ПДК знаходиться занадто близько до внутрішнього блоку
	Батарейки ПДК сіли
	Между ПДУ и внутренним блоком находятся препятствия
Дисплей вимкнений	Функция "LIGHT" [світло] активна
	Віключення електроживлення
Негайно вимкніть кондиціонер і від'єднайте шнур від мережі, якщо він пошкоджений	Працюючий прилад видає дивні звуки
	Пошкоджений щит електронного керування
	Пошкоджен плавкі запобіжники або вимикачі
	В прибор потрапила вода або інші предмети
	Кабелі або розетка перегрілись
	Від прибора йде сильний запах

Повідомлення про помилки на дисплеї

При виникненні помилки, дисплей внутрішнього блоку показує наступні коди помилок:

	Індикатор робочого режиму	Опис помилки
E1	Блимає один раз	Пошкоджений датчик вимірювання температури в приміщенні
E2	Блимає 2 рази	Пошкоджений датчик вимірювання температури труби в приміщенні
E6	Блимає 6 раз	Пошкоджений двигун вентилятора внутрішнього блоку



ДСТУ CISPR 14-1:2004
ДСТУ CISPR 14-2:2007
ДСТУ IEC 61000-3-2:2004
ДСТУ EN 61000-3-3:2004
ДСТУ IEC 60335-2-40:2010

Гарантійний строк -12 місяців. Строк служби – 3 роки. По закінченні строку служби виробу вам необхідно звернутися до авторизованого сервісного центру для проведення профілактичного обслуговування виробу і визначення його придатності до подальшої експлуатації. Роботи з профілактичного обслуговування виробу і його діагностики виконуються авторизованими сервісними центрами на платній основі. Виробник не рекомендує продовжувати експлуатацію виробу по закінченні строку служби без проведення його профілактичного обслуговування в авторизованому сервісному центрі, так як в цьому випадку виріб може становити небезпеку для життя, здоров'я або майна споживача.

Імпортер: ТОВ «САВ-Дістрибьюшн» вул. Дорогожицька, 1, м. Київ, 04119. Уповноважений представник виробника в Україні: ТОВ «НАШ СЕРВІС», 04060, м. Київ, вул. Щусєва, будинок 44, тел.: 0444670859. Виробник: TCL Air Conditioner (Zhongshan) Co., Ltd. No. 102, Nantou Road, Nantou, 528 427, Zhongshan, Guandong, P.R. China (ТіСієль Ейр Кондішенер (Жонгшан) Ко., ЛТД. №102, Нанту роад, Нанту, 528 427, Жонгшан, Гуандонг, Китай). Дата виготовлення: 10.02.2016. Серійний номер вказано на виробі.

