



Інструкція з експлуатації та монтажу

Кондиціонер повітря настінного типу (спліт-система)

Серія LOK

LBS-LOK08/LBU-LOK08

LBS-LOK10/LBU-LOK10

LBS-LOK13/LBU-LOK13

LBS-LOK19/LBU-LOK19

LBS-LOK26/LBU-LOK26

- ❖ Будь ласка, уважно прочитайте даний посібник перед початком експлуатації пристрою.
- ❖ Зберігайте даний посібник для використання в майбутньому.



ЗМІСТ

| | |
|--------------------------------------------|-----------|
| Заходи безпеки | 1 |
| Утилізація виробу | 4 |
| Основні частини кондиціонера | 5 |
| Управління кондиціонером | 6 |
| Важливі примітки | 7 |
| Догляд та технічне обслуговування | 8 |
| Можливі несправності та їх усунення | 8 |
| Інструкція з монтажу | 10 |
| Вибір місця для встановлення | 11 |
| Установка внутрішнього блоку | 12 |
| Установка зовнішнього блоку | 13 |
| З'єднання труб | 14 |
| Електричне підключення | 16 |
| Тестове включення (тестовий режим) | 18 |
| Комплектація (пакувальний лист) | 18 |

Заходи безпеки

Недотримання цієї інструкції і неправильна експлуатація пристрою можуть призвести до пошкоджень і заподіяти шкоду. Для вказівки ступеня серйозності використовуються наступні позначення:



УВАГА!

Вказує на загрозу смерті або серйозної травми.

ОБЕРЕЖНО!!

Вказує на загрозу пошкодження обладнання або іншого майна.

УВАГА

1. Цей пристрій може використовуватися дітьми у віці від 8 років, а також людьми з обмеженими фізичними, сенсорними, розумовими здібностями або з нестачею досвіду і знань, якщо вони будуть під наглядом або проінструктовані про експлуатацію пристрою безпечним способом і розуміти небезпеку, пов'язану з його використанням. Не дозволяйте дітям гратися з пристроєм. Чистка і обслуговування не повинні проводитися дітьми, які перебувають без нагляду.
2. Кондиціонер повинен бути заземлений. Неповне заземлення може призвести до ураження електричним струмом. Не намагайтеся підключати дріт заземлення до газопроводу, водопроводу, блискавковідводу або до дроту заземлення телефону.
3. Заборонено витягати вилку з розетки під час експлуатації або мокрими руками. Це може призвести до ураження електричним струмом або стати причиною пожежі. 
4. Не тягніть за шнур живлення, коли намагаєтесь витягнути вилку з розетки. Це може привести до серйозного ураження електричним струмом.
5. Вилка живлення повинна бути щільно вставлена. В іншому випадку, це може призвести до ураження електричним струмом або перегріву і навіть стати причиною пожежі.
6. Діти повинні бути під наглядом для того, щоб бути впевненими, що вони не грають з пристроєм. 

7. Не використовуйте розетку спільно з іншими електричними приладами, не використовуйте несправний або нестандартний шнур живлення. Це може призвести до ураження електричним струмом і навіть привести до пожежі.
8. Регулярно очищайте вилку живлення від пилу. Інакше пил і вологість приведуть до пошкодження ізоляції і навіть пожежі.
9. Щоб уникнути можливого ураження електричним струмом, необхідно встановити переривник витoku струму на землю.
10. Вимкніть живлення за допомогою вимикача, якщо пристрій не використовується протягом тривалого часу. В іншому випадку може статися поломка товару або пожежа.
11. Зупиніть роботу пристрою і вимкніть живлення під час грози або урагану.
12. Не встановлюйте кондиціонер у місці, де є горючий газ або рідина. Відстань від них повинна бути більше 1 метра. Інакше можливе виникнення пожежі.
13. Не кладіть пальці, стрижні або інші предмети у вхідні чи вихідні повітряні отвори. Це може призвести до травми, так як вентилятор обертається на високій швидкості.
14. Не чіпайте повертаючи лопаті. Вони можуть затиснути ваш палець, а також це може привести до пошкодження деталей, які рухають лопаті.
15. Не намагайтеся ремонтувати кондиціонер самостійно. Ви можете отримати травму або це може привести до появи нових несправностей.
16. Будьте обережні, не дайте пульта дистанційного керування і внутрішнього блоку намокнути, це може стати причиною короткого замикання і навіть пожежі.
17. Не використовуйте рідкі або їдкі миючі засоби для догляду за кондиціонером, не розпиляйте воду або інші рідини. Це може призвести до пошкодження корпусу, а також до удару електричним струмом.
18. Цей пристрій не призначений для використання особами (включаючи дітей) з обмеженими фізичними, сенсорними або розумовими здібностями, або з нестачею досвіду і знань, якщо вони не знаходяться під наглядом або не отримали інструкцій щодо використання від особи, яка відповідає за їх безпеку.



ОБЕРЕЖНО

1. Не встановлюйте кондиціонер під прямими сонячними променями.
2. Не блокуйте вхідний або вихідний повітряні отвори, це знизить охолоджуючу або нагрівальну здібності і може навіть призвести до зупинки роботи системи.
3. Не направляйте холодне повітря на тіло протягом тривалого часу. Це призведе до погіршення вашого фізичного стану і може викликати проблеми зі здоров'ям.
4. Закрийте вікна та двері, інакше охолоджуюча та нагрівальна здібності будуть знижені.
5. Якщо повітряний фільтр сильно забруднений, то охолоджуюча та нагрівальна здібності будуть знижені. Будь ласка, регулярно чистіть фільтр.
6. Заборонено стояти або класти речі на верхню частину зовнішнього блоку, щоб уникнути падіння або пошкодження. Ні в якому разі не дозволяйте дітям сидіти на зовнішньому блоці.
7. Встановлюйте відповідний температурний режим, з огляду на присутність в кімнаті людей похилого віку, дітей і хворих. Зазвичай підтримується така температура, при якій різниця між температурами ззовні і всередині буде дорівнює 5 °С.
8. У разі припинення роботи блоку в результаті впливу сильних перешкод навколишнього середовища, таких як мобільний телефон, будь ласка, вимкніть вилку живлення і через кілька секунд підключіть її знову для перезапуску кондиціонера.
9. Забороняється використовувати кондиціонер в цілях зберігання спеціального обладнання, художніх виробів, продуктів протягом тривалого часу, інакше неправильне використання може призвести до пошкодження і ослаблення ефективності роботи пристрою.
10. Забороняється дозволяти дітям та інвалідам використовувати кондиціонер без контролю дорослих.
11. Часто відкривайте вікна на тривалий час після використання кондиціонера.
12. Якщо ваш кондиціонер не оснащений шнуром живлення і виделкою, полюсний вимикач повинен бути встановлений в жорсткій розводці, і відстань між контактами має бути не менше 3 мм.
13. Якщо ваш кондиціонер постійно підключений до жорсткої розводці і витік струму може перевищувати 10 мА, то в розводці повинен бути встановлений захист від витоку струму.
14. Ланцюг живлення повинен мати захист від витоку і повітряний вимикач (автомат), здатність до відключення якого повинен бути в 1,5 рази вище максимального значення струму.
15. Якщо зміни напруги, коливань напруги, що викликаються обладнанням, не можуть задовольнити технічні вимоги ІЕС 61000-3-3 (МЭК 61000-3-3), слід звернути на це увагу і бути обережними.

Основні частини кондиціонера

★ Внутрішній блок

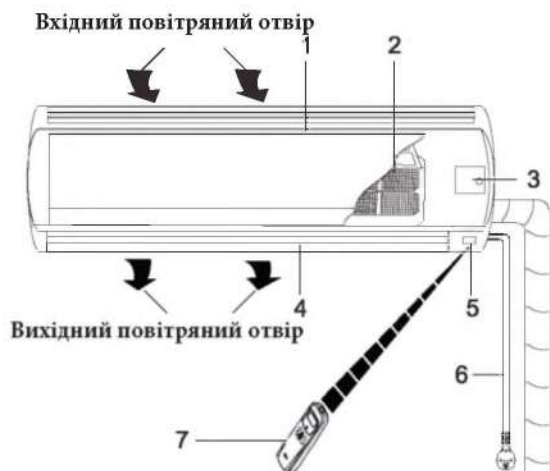

Внутрішній блок

1. Передня панель
2. Повітряний фільтр
3. Ручний вимикач
4. Жалюзі
5. Приймач сигналу
6. Шнур живлення
7. Пульт дистанційного керування
8. Дренажний шланг
9. Холодоагент/труба для рідини

★ Зовнішній блок

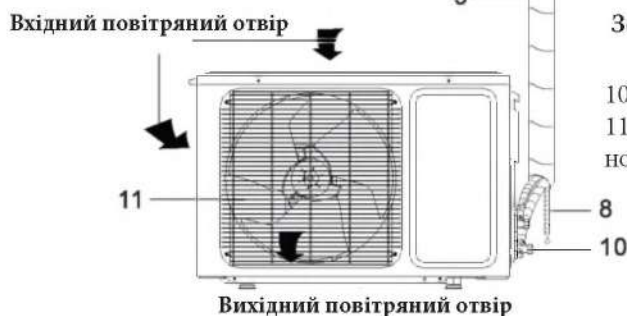

Зовнішній блок

10. Запірний клапани
11. Кришка вихідного повітряного отвору

Примітка:

1. Якщо живлення йде від зовнішнього блоку, ви можете знайти плату живлення, яка встановлена в зовнішній блок.
2. Описи даної інструкції, текст і зображення, можуть дещо не відповідати зовнішньому вигляду і комплектації вашого пристрою (залежить від моделі). Будь ласка, порівняйте з вашим пристроєм. Дякуємо.

Управління

★ Пульт дистанційного керування

Дивіться «Інструкція з віддаленого управління кондиціонером (Пульт дистанційного керування)»

★ Ручне керування

☆ Ручне керування

Якщо Пульт дистанційного керування не працює або не може бути знайдений, будь ласка, виконайте наступні дії:

1. Під час роботи кондиціонера натисніть кнопку Auto, щоб зупинити пристрій.
2. Коли робота кондиціонера зупинена, натисніть кнопку Auto, щоб запустити пристрій.

Регулювання напрямку повітряного потоку

1. Налаштування горизонтального повітряного потоку вручну.

Руками рухайте вертикальні жалюзі і міняйте горизонтальний напрямок потоку.

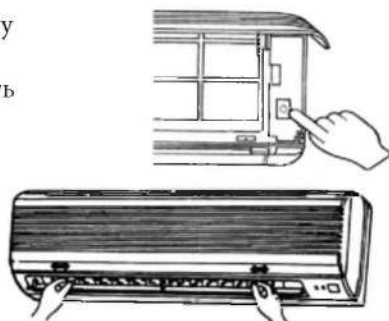

⚠ Примітка:

- a. Налаштуйте горизонтальний напрямок потоку повітря до того, як запустите кондиціонер. Не вставляйте пальці в повітрязбірник або вихідний повітряний отвір, коли кондиціонер працює.
- b. Якщо у Вашого пристрою є функція автоматичної зміни напрямку потоку, будь ласка, зверніться до «Інструкції з віддаленого управління кондиціонером (Пульт дистанційного керування)», щоб дізнатися як відрегулювати горизонтальний повітряний потік.

2. Налаштування вертикального повітряного потоку (вгору-вниз)

Зверніться до «Інструкції з віддаленого управління кондиціонером (Пульт дистанційного керування)», щоб дізнатися як за допомогою пульта дистанційного керування відрегулювати вертикальний напрям потоку шляхом налаштування горизонтальних лопатей.

⚠ Примітка:

- Регулювання вертикального напрямку повітряного потоку здійснюється за допомогою пульта дистанційного керування. Регулювання горизонтальних лопатей руками може викликати проблеми в роботі пристрою.
- Ручне керування може використовуватися тільки тимчасово, якщо Ви не можете використати пульт дистанційного керування, або в ньому сіли батарейки.
- Коли кондиціонер припиняє роботу, горизонтальні жалюзі закривають вихідний повітряний отвір.

Важливі примітки

Для запобігання травм і псування майна, будь ласка, перед початком експлуатації кондиціонера зверніть увагу на наступне.

★ Перевірка перед експлуатацією

1. Переконайтеся, що дріт заземлення був приєднаний правильно і надійно.
2. Переконайтеся, що чистий фільтр був закріплений правильно.
3. Переконайтеся, що вхідний і вихідний повітряні отвори не заблоковані.
4. Будь ласка, очистіть фільтр перед запуском кондиціонера (див. Стор. 6).
5. Перевірте, чи не пошкоджений встановлений ззовні блок. Якщо так, то зверніться в наш місцевий сервісний центр.

★ Запобіжні заходи

Для того, щоб використовувати кондиціонер належним чином, будь ласка, ознайомтеся з його робочим діапазоном температур. У разі недотримання цих умов може бути активована функція автоматичного захисту внутрішнього блоку, обігрівальні і охолоджуючі здібності будуть знижені.

Кондиціонер може не працювати в штатному режимі при невідповідності температурних умов, зазначених у наступній таблиці:

| | | |
|-------------|-----------|-----------------------------------------------|
| Охолодження | Ззовні | > 43 ° C (при використанні постійного струму) |
| | | > 47 ° C (при використанні змінного струму) |
| | | > 52 ° C (при використанні ТЗ) |
| | Всередині | < 18 ° C |
| Обігрів | Ззовні | > 30 ° C |
| | | < -7 ° C (при використанні постійного струму) |
| | | < -12 ° C (при використанні змінного струму) |
| | Всередині | > 30 ° C |

Догляд та технічне обслуговування

★ Очищення

☆ Очищення внутрішнього блоку

1. Вимкніть кондиціонер і витягніть вилку з розетки
2. Протріть внутрішній блок сухою ганчіркою або вологою ганчіркою, змоченою в холодній воді.

⚠ Примітка:

- Для миття панелі не використовуйте воду, температура якої вище 45 ° C, це може викликати деформацію і зміну кольору.
- Не використовуйте розчинник, порошок, бензин і інші летючі хімічні речовини.
- Не використовуйте рідкі або абразивні миючі засоби і не допускайте попадання на нього води або іншої рідини, це може привести до пошкодження пластикових деталей і навіть до ураження електричним струмом.

☆ Очищення повітряного фільтра

Передня панель



Повітряний фільтр



Передня панель



Повітряний фільтр

1. Необхідно підняти до упору передню панель внутрішнього блоку, потім підняти вгору частину повітряного фільтра, що стирчить, і витягніть його.
2. Для очищення фільтра використовуйте пилосос або промийте його водою, а потім висушіть в тіні.
3. Вставте повітряний фільтр у внутрішній блок так, щоб він був повністю зафіксований, потім закрийте передню панель.

★ Технічне обслуговування

1. Виберіть режим вентилятора «FAN» і запустіть кондиціонер на тривалий час, що просушити блок.



3. Витягніть батарейки з пульта дистанційного керування.



2. Вимкніть кондиціонер і вимкніть живлення.



4. Очистіть повітряні фільтри та інші частини.



Можливі несправності та їх усунення

Якщо виникла несправність і роботі, перед тим, як звернутися в сервісний центр, перевірте наступне:

| Несправність | Можливі причини несправності |
|--------------------------------|------------------------------------------------------------------------------------------------------------------------------------------------------------------------------------------------------------------------------------------------------------------------------------------------------------------------------------------------------------------|
| Кондиціонер взагалі не працює. | <ul style="list-style-type: none">● Можливо, вимкнено живлення.● Можливо, несправна електропроводка.● Можливе напруження вище в 1,1 рази, ніж максимальна номінальна напруга, або вище в 0,9 раз мінімальної номінального напруги.● Можливо, згорів запобіжник.● Можливо, ви встановили певний час для запуску |

| Несправність | Можливі причини несправності |
|-------------------------------------------------------------------------------------|------------------------------------------------------------------------------------------------------------------------------------------------------------------------------------------------------------------------------------------------------------------------------------------------------------------------------------------------------------------------------------------|
| Пульт дистанційного керування не працює. | <ul style="list-style-type: none"> ● Можливо, пульт дистанційного керування надто далеко від внутрішнього блоку. ● Можливо, розряджені батарейки. ● Можливо, є якісь перешкоди між пультом дистанційного керування і датчиком прийому сигналу. |
| Недостатнє охолодження (обігрів). | <ul style="list-style-type: none"> ● Можливо, бажана температура виставлена неправильно, ● Можливо є перешкода на вході або виході повітря. ● Можливо, повітряний фільтр забруднений, ● Можливо, встановлена дуже низька швидкість внутрішнього вентилятора, ● Можливо, в кімнаті є джерела тепла (наприклад, відчинені вікна, двері) |
| Внутрішній блок не вкочається одразу після запуску кондиціонера. | Після зупинки кондиціонера подальше включення можливо тільки по закінченню 3 хвили. Будь ласка, зачекайте 3 хвилини. |
| Наявність незвичайного запаху з випускного повітряного отвору після початку роботи. | Блок може поглинати запахи будівельних матеріалів, меблів, сигарет, а потім знову випускати їх у приміщення. |
| В процесі охолодження чується звук поточної води. | Причиною цього є холодоагент, що надходить у внутрішній блок. |
| Туман, який випускається в процесі охолодження. | Це відбувається внаслідок процесу конденсації при різкому нагнітанні охолодженого потоку повітря з блоку. |
| Туман, який випускається в процесі обігріву. | Це явище може виникати через танення криги на зовнішньому блоці кондиціонера. |
| Низький шум під час роботи. | <ul style="list-style-type: none"> ● Низький шиплячий звук викликаний перебігом холодоагенту в системі. ● Низький скрип викликаний деформацією пластмасових частин корпусу через температурні зміни. |

У разі виникнення наступної ситуації, будь ласка, негайно припиніть всі операції і вимкніть живлення, потім зверніться до сервісного центру.

- Запобіжник і вимикач часто ламаються.
- Якщо ви по необережності розбризкали воду або іншу рідину на (в) кондиціонер.
- Незвичайний шум під час роботи.
- Електропроводка і роз'єм живлення дуже гарячі.
- Жахливий запах повітря, який віє з вихідного отвору, під час роботи.
- Індикатор включення або дисплей швидко блимає і продовжує блимати після повторного включення.

Інструкція з монтажу

★ Інструкція для покупця

1. Будь ласка, уважно прочитайте інструкцію перед встановленням кондиціонера.
2. Монтаж повинен здійснюватися фахівцями.
3. Установка кондиціонера та підключення труб і проводів повинні відбуватись строго у відповідності до інструкції.
4. Прокладка електричних проводів повинна здійснюватися кваліфікованим електриком згідно з вимогами електробезпеки.
5. Джерело живлення повинно відповідати технічним вимогам кондиціонера, нормальна напруга повинна бути в межах 90-110% від її номінального значення.
6. Кондиціонер повинен бути добре заземлений, вимикач основного живлення кондиціонера повинен бути надійно заземлений.

★ Примітки

1. Кондиціонер повинен бути встановлений на добру міцну опору.
2. Пристрій повинен бути встановлено відповідно до національних норм у сфері електричної проводки.
3. Надійно закріплюйте пристрій, в іншому випадку воно буде видавати сильний шум і вібрувати.
4. Встановлюйте зовнішній блок в такому місці, де він не потурбує ваших сусідів.
5. Способи підключення пристрою до джерела живлення і з'єднання окремих деталей, будь ласка, дивіться на схемах електричного з'єднання елементів, наклеєних на пристрій.
6. Якщо шнур живлення пошкоджений, то він повинен бути замінений виробником, його представником або аналогічною кваліфікованою особою.
7. Після установки вилка повинна легко діставати до розетки.

Вибір місця для встановлення

★ Внутрішній блок

- Поряд не повинно бути опалення та інших джерел тепла.
- Поряд не повинно бути ніяких перешкод для установки.
- У місці установки повинна зберігатися хороша циркуляція повітря.
- Необхідно вжити заходів для зменшення шумів.
- Не встановлюйте поруч з дверним прорізом.
- Переконайтеся, що є достатня відстань між пристроєм та стелею, стінами, меблями і т.д.
- Встановлювати на висоті 2х метрів від підлоги.

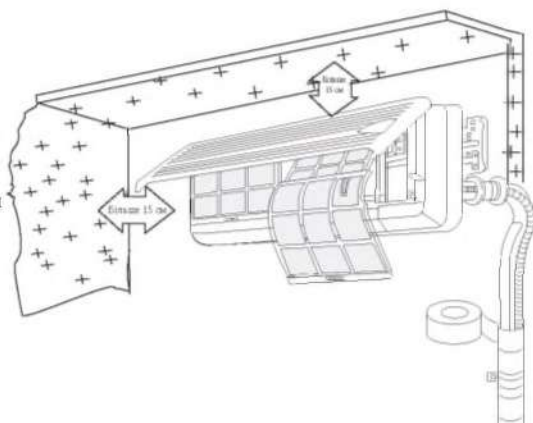

★ Зовнішній блок

- У разі установки навісу з метою захисту блоку від дощів і сонячних променів зверніть увагу, щоб навіс не перешкодив роботі конденсатора.
- Не тримайте тварин і не вирощуйте рослини поблизу місця установки, гаряче і холодне повітря будуть впливати на них.
- Переконайтеся, що відстані між пристроєм і стелею, стінами, меблями та іншими перешкодами відповідають зазначеним на малюнку.
- Поряд не повинно бути джерел тепла і горючих речовин/газів.
- Основа установки і підтримуюча рама повинні бути міцними і надійними. Пристрій повинен бути встановлений на рівній поверхні.



Відстань між внутрішнім і зовнішнім блоками повинна бути 5 метрів, а максимальна довжина труби (з додатковою заправкою холодоагенту) - 15 метрів.

| Максимально допустима довжина труби без додаткової заправки холодоагенту (м) | Гранично допустима довжина труби (м) | Гранично допустима висота між внутр. і зовн. блоками Н (м) | Необхідна кількість додаткового холодоагенту (г/м) | |
|------------------------------------------------------------------------------|--------------------------------------|------------------------------------------------------------|----------------------------------------------------|-------------------|
| | | | CC≤12000Btu (BTE) | CC≥18000Btu (BTE) |
| 5 | 15 | 5 | 20 | 30 |

Установка внутрішнього блоку



- Спочатку переконайтеся, що стіна міцна і надійна. Використовуйте чотири шурупа типу «+» для закріплення монтажної пластини на стіні. При закріпленні пластини користуйтеся рівнем, пластина повинна бути закріплена горизонтально і строго перпендикулярно по вертикалі. В іншому випадку це може призвести до того, що при роботі кондиціонера в режимі охолодження буде капати вода.



- Просвердлите отвір для труби діаметром 70 мм внизу праворуч або ліворуч від монтажної пластини. Отвір має бути злегка нахилений назовні.

- Витягніть труби внутрішнього блоку, відокремивши зафіксовані на них частини.

Підключіть з'єднані між собою труби до внутрішнього блоку: з'єднайте центри труб, а потім закручіть з'єднувальну гайку спочатку вручну, а потім за допомогою гайкового ключа до тих пір, поки він не клацне.

На правому малюнку показано, в якому напрямку закручувати. Див. інформацію про обертальний момент в таблиці нижче.



- Перед встановленням необхідно вирішити, з якого боку будуть з'єднуватися труби. Зніміть заглушки 1 і 2 на потрібній вам стороні. Просуньте з'єднувальні труби в отвір, а потім встановіть заглушку 2 на її вихідне місце. Якщо з'єднання труб буде на іншій стороні, зробіть все, те ж саме, з іншого боку.

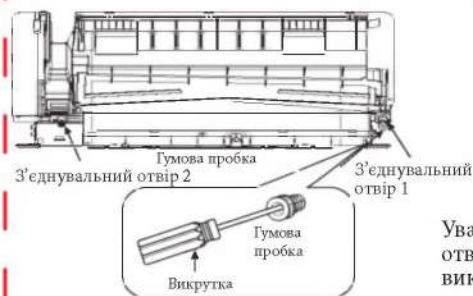

- Дренажні шланги можуть бути приєднані до отворів 1 і 2. Якщо з'явиться необхідність приєднати дренажний шланг до іншого отвору, то зніміть з цього боку гумову пробку і зафіксуйте дренажний шланг, а потім вставте гумову пробку в отвір, який звільнився, щоб закрити його.

Увага: Коли ви хочете закрити з'єднувальний отвір гумовою пробкою, будь ласка, використовуйте викрутку, щоб вставити її туди.



Примітка: Встановлений кондиціонер не буде щільно притиснутий до стіни, якщо цього не видно на малюнку. Зливний шланг повинен бути проведений під нахилом (вниз), і в своїй верхній точці він не повинен бути вище місця зкупчення води (не давайте шлангу провисати).



- Розмістіть з'єднувальні труби, кабель, зливний шланг так, як показано на малюнку, а потім підключіть дренажний шланг до зливного отвору.
- Місце з'єднання труби і внутрішнього блоку оберніть ізоляційним рукавом, а вже потім ізоляційною стрічкою, щоб уникнути конденсату.
- Скріпіть з'єднувальні труби, кабелі і дренажний шланг разом вініловою стрічкою

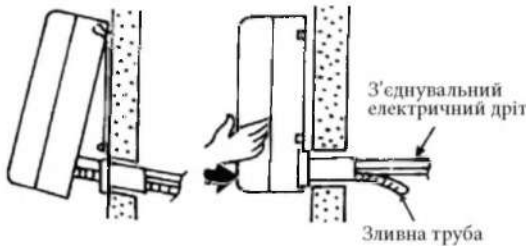

- Повісьте внутрішній блок на пластину і переконайтеся, що він розташований по центру пластини.
- Штовхайте пристрій в ліву і праву нижні сторони монтажної пластини до тих пір, поки гачки щільно не ввійдуть в пази (до кляцання).

★ Перевірка зливу води

1. Зняття кришки передньої панелі.
Зніміть передню панель, виконавши наступні дії:
Поверніть вертикальні направляючі повітряного потоку з положення «Г» в горизонтальне положення. Як показано на малюнку, видаліть дві заглушки, а потім відкрутіть два фіксуючих шурупа.
Потягніть передню панель на себе і зніміть її.

Щоб поставити назад передню панель, поверніть вертикальні направляючі повітряного потоку з положення «Г» в горизонтальне положення, а потім дійте відповідно до третього і другого пунктів. Вам необхідно перевірити, чи щільно закріпилася передня панель у верхній частині в фіксуючих пазах.

2. Перевірка зливу води.
Вилийте чашку води в жолоб (канавку).
Перевірте, чи витікає вода через зливний отвір.

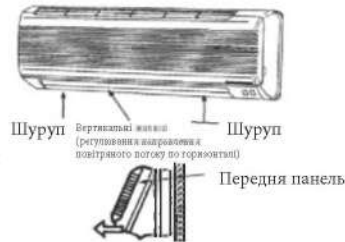

Потягніть на себе передню панель і змініть її

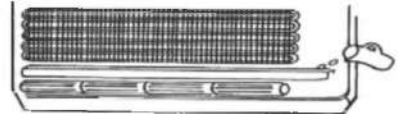

Установка зовнішнього блоку

- Зовнішній блок повинен бути надійно закріплений, щоб уникнути падіння при сильному пориві вітру.
- Встановлювати на цементній основі так, як показано на малюнку нижче.
- Якщо зовнішній блок встановлюється на узбережжі або в місці високо над землею, де дме сильний вітер, то переконаєтеся, що вентилятор працює правильно, встановивши його по вітру на стіні або закривши його екраном.
- Стіна, на якій проводиться установка, повинна бути цегляною, бетонною або зробленою з іншого міцного матеріалу і мати достатню несучу здатність. В іншому випадку повинні бути прийняті такі заходи, як зміцнення, додаткова підтримка, гасіння вібрації.

Установка зовнішнього блоку

| Розміри зовнішнього блоку (мм) | А (мм) | В (мм) |
|--------------------------------|--------|--------|
| 600X250X490 | 390 | 290 |
| 760X260X540 | 539 | 287 |
| 790X280X540 | 522 | 300 |
| 800X300X690(590) | 540 | 326 |
| 900X330X860 | 606 | 354 |
| 967X380X805 | 535 | 353 |

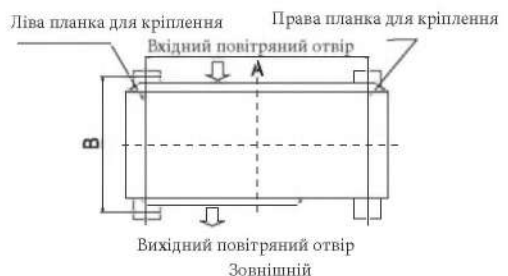

З'єднання труб

- Підключіть трубу до блоку: з'єднайте центри труб, і щільно затягніть гайку гайковим ключем. На малюнку показано, в якому напрямку затягувати.

| The size of pipe | Torque |
|-------------------------------|--------|
| Φ 6.35mm ($\frac{1}{4}$ ") | 18N.m |
| Φ 9.52mm ($\frac{3}{8}$ ") | 42N.m |
| Φ 12.7mm ($\frac{1}{2}$ ") | 55N.m |
| Φ 15.88mm ($\frac{5}{8}$ ") | 75N.m |

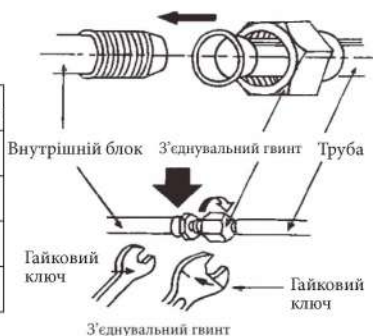

- Міцно затягніть гайку у напрямку до центру труби.
- Підтягуйте гайку до тих пір, поки він не почує клацання.



Зверніться до малюнка

★ Зовнішній вигляд труби

Використовуйте ущільнювальну стрічку для усунення невеликих витоків в зовнішньому кільці труби.

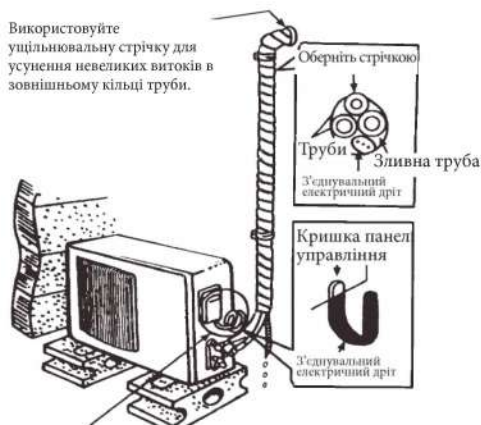

Надайте проводу таку форму, щоб запобігти потраплянню води в електричні деталі

- Оберніть всі труби, зливний шланг і з'єднувальний провід зверху вниз.
- Сховайте з'єднання і закріпіть їх двома пластиковими кільцями.
- Оберніть труби стрічкою уздовж стіни і прикріпіть їх до стіни затискачами. Зазвичай це потрібно тоді, коли зовнішній блок встановлений нижче внутрішнього.
- У випадку, якщо ви хочете подовжити зливний шланг, його кінець певної довжини повинен виходити назовні (не дозволяйте йому бути під водою. Закріпіть його на стіні, щоб його не хитало вітром).
- Добре оберніть труби і з'єднувальний провід від низу до верху.
- Місця згину труб повинні мати округлу форму, як показано на малюнку, це запобігатиме потраплянню води в кімнату.
- Для кріплення труб до стін використовуйте затискачі або інші кріпильні пристосування



★ Витіснення повітря з труб та внутрішнього блоку

Витіснення повітря: вологе повітря в системі охолодження може викликати проблеми в роботі компресора.

- Зніміть кришку з запірного клапана і т-образного клапана.
- Зніміть додатковий ковпачок з т-образного клапана.
- Поверніть запірний клапан проти годинникової стрілки на 90 градусів, потримайте його відкритим протягом 8 секунд і закрийте.
- Перевірте всі місця з'єднання труб на предмет витіку повітря.
- Поверніть верхній шток т-образного клапана шестигранним ключем, щоб випустити повітря.
- Повторіть третій і п'ятий кроки.
- Відчиніть запірний і т-образний клапани, щоб змусити пристрій працювати.
- Будь ласка, перевірте всі місця з'єднання труб, щоб не було витоків.
- Витоки, як правило, можна перевірити за допомогою мильної води.

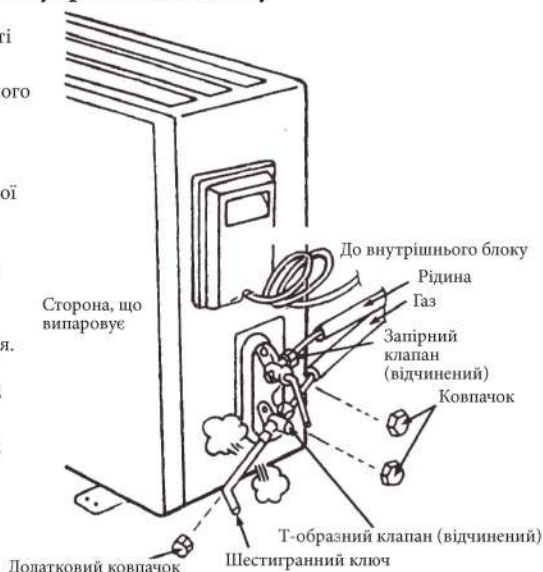

- **Якщо система наповнена R410a, переконайтеся, що повітря і волога, що знаходяться в системі, витісняються з допомогою вакуумного насоса.**

(Для застосування методу з використанням колекторного клапана зверніться до інструкції з його експлуатації.)

1. Повністю затягніть гайки A, B, C, D, підключіть заливний шланг колекторного клапана до заливного отвору клапана низького тиску в газовій системі.
2. Підключіть шланг до вакуумного насоса.
3. Повністю відкрийте ручку колекторного клапана Lo.
4. Увімкніть вакуумний насос на відкачування. Після початку відкачування звільніть трохи гайку клапана Lo в газовій системі і переконайтеся, що повітря входить.

(Звук працюючого вакуумного насоса зміниться, і мановакуумметр покаже 0 замість мінуса.)

5. Після завершення відкачування повністю закрийте ручку Lo колекторного клапана і відключіть вакуумний насос. Виконуйте відкачування протягом 15 і більше хвилин і переконайтеся, що мановакуумметр показує тиск -76cmHg ($-1 \times 10 \text{ па}$).
6. Поверніть шток ущільненого клапана на 45 градусів проти годинникової стрілки на 6-7 секунд після того, як почне виходити газ, а потім знову затягніть гайку. Переконайтеся, що показання манометра трохи вище атмосферного тиску.
7. Від'єднайте заливний шланг від заливного шлангу низького тиску.
8. Повністю відкрийте штоки ущільненого клапана A і B.
9. Надійно затягніть ковпачок ущільненого клапана.

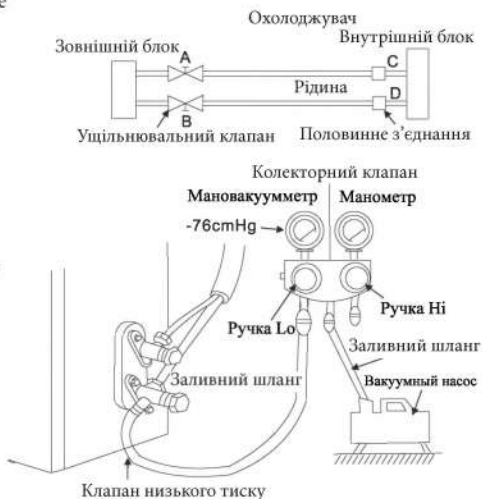

Електричне підключення

З'єднувальні дроти повинні відповідати нижченаведеній таблиці:

| Модель | ≤9000БТЕ (≤2500Вт) | ≤12000БТЕ (≤3500Вт) | ≤18000БТЕ (≤5100Вт) | ≤24000БТЕ (≤7200Вт) |
|----------------------------------------|-----------------------|------------------------|------------------------|------------------------|
| Специфікація з'єднувальних дротів (мм) | 1.0 | 1.5 | 1.5 | 2.5 |

☆ Підключення внутрішнього блоку

Відкрийте передню панель, підключіть з'єднувальні дроти до вихідного щитку (див. малюнок), Закріпіть дроти за допомогою кріпильної планки.

Схема електричного підключення постійного струму



Схема електричного підключення - постійний струм



Відчиніть передню панель, якщо у внутрішньому блоці є сигнальний провід, будь ласка, від'єднайте середню частину корпусу і пропустіть дріт через нижню частину корпусу, а потім з'єднайте сигнальні дроти внутрішнього і зовнішнього блоків.

☆ Підключення зовнішнього блоку

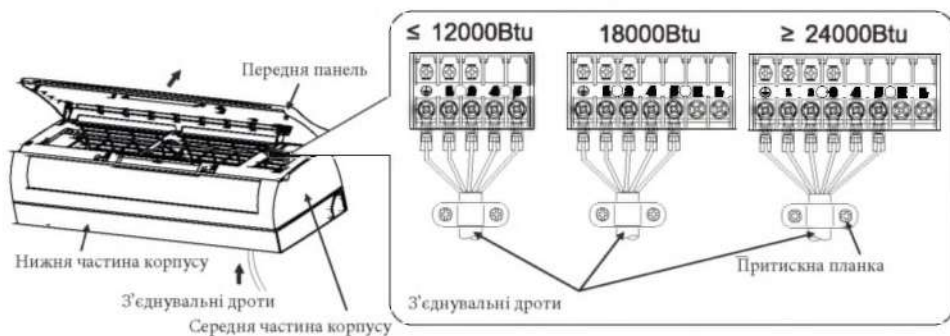
- Викрутіть гвинт і зніміть кришку вихідного щитка.
- Під'єднайте з'єднувальні дроти до вихідного щитку зовнішнього блоку так саме, як вони підключені у внутрішньому блоці.
- Підключення заземлюючого проводу:
 1. Послабте заземлюючий гвинт електричної панелі.
 2. З'єднайте провід заземлення з заземлюючим гвинтом, а потім закрутіть його туди, де він був раніше.
- Зафіксуйте провід за допомогою кріпильної планки.
- Встановіть назад кришку щитка.

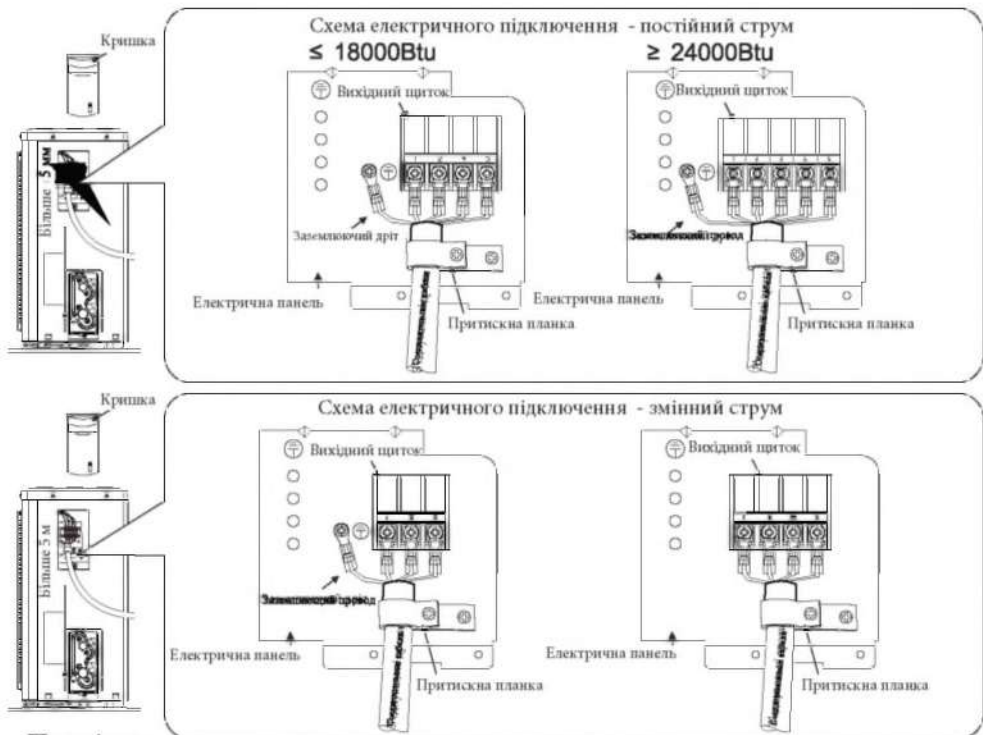

Примітка:

- Підключити заземлення правильно, неправильне підключення може призвести до несправності електричних деталей, до удару струмом або стати причиною пожежі.
 - Не міняйте полярність.
 - Після закріплення проводу гвинтом злегка повернуть провід, щоб перевірити, чи дійсно все міцно.
 - Якщо є з'єднувач, то підключіть його напрямку.
- Підключення з'єднувальних проводів внутрішнього і зовнішнього блоків має відповідати схемам, зображеним на малюнках, інакше це може призвести до ураження електричним струмом або стати причиною пожежі.*

Схема електричного підключення - постійний струм

| Модель з тепловим насосом | | | Модель з функцією охолодження | | | Схема електричного підключення - змінний струм |
|-----------------------------------|----------|------------------------|-------------------------------|----------|------------------------|------------------------------------------------|
| $\leq 12000\text{Btu}$ | 18000Btu | $\geq 24000\text{Btu}$ | $\leq 12000\text{Btu}$ | 18000Btu | $\geq 24000\text{Btu}$ | |
| Вихідний щиток внутрішнього блоку | | | | | | |
| | | | | | | |
| Вихідний щиток зовнішнього блоку | | | | | | |
| | | | | | | |



Примітка:
Для шнура живлення без вилки (див. малюнок нижче)

ПРИМІТКА:

Ця інструкція, як правило, включає в себе інформацію про всі режими підключення для різних моделей, тому при підключенні дивіться ті інструкції, які підходять до вашого пристрою. Ми не можемо виключити можливість того, що продукт буде покращено, і це стане причиною

Тестове включення (тестовий режим)

- Переконайтеся, що труби і дроти приєднані.
- Переконайтеся, що клапани рідинної і газової систем повністю відкриті.

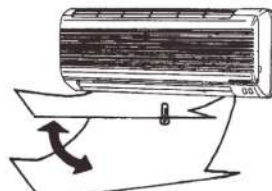

Випускне повітря

1. Підключення джерела живлення

- Підключіть провідник до спеціально виділеного джерела живлення (розетки).
- Підготуйте пульт дистанційного керування.
- Увімкніть кондиціонер в режимі охолодження на 30 хвилин і більше.

2. Оцінка ефективності

- Виміряйте температуру повітря ззовні і всередині.
- Переконайтеся, що різниця між температурою повітря на виході і температурою повітря на вході більше 10 градусів.

Комплектація (пакувальний лист)

- Будь ласка, перевірте комплектацію вашого пристрою, якщо щось не відповідає пакувальному аркушу, просимо повідомити про це.

Комплектація внутрішнього блоку

| № | Найменування | Одиниця виміру | Кількість |
|---|-------------------------------|----------------|-----------|
| 1 | Внутрішній блок | апарат | 1 |
| 2 | Пульт дистанційного керування | шт | 1 |
| 3 | Інструкція | шт | 1 |
| 4 | Батарейки | шт | 2 |
| 5 | Дренажний шланг | шт | 1 |
| 6 | Гарантійний талон | шт | 1 |

Комплектація зовнішнього блоку

| № | Найменування | Одиниця виміру | Кількість |
|---|--------------------------|----------------|-----------|
| 1 | Зовнішній блок | апарат | 1 |
| 2 | Захисне кільце для труби | шт | 1 |
| 3 | Вінілова стрічка | рулон | 1 |
| 4 | Гайки накидні | шт | 1 |
| 5 | Шпаклівка | пачка | 1 |

ІНФОРМАЦІЯ ПРО ПІДТВЕРДЖЕННЯ ВІДПОВІДНОСТІ ПРОДУКТУ

Кондиціонери відповідають вимогам Технічного Регламенту електромагнітної сумісності обладнання (затвердженому постановою Кабінету Міністрів України від 16 грудня 2015р. № 1077), вимогам Технічного Регламенту низьковольтного електричного обладнання (затвердженому постановою Кабінету Міністрів України від 16 грудня 2015р. №1067), вимогам Технічного Регламенту обмеження використання деяких небезпечних речовин в електричному та електронному обладнанні (затвердженому постановою Кабінету Міністрів України від 10 березня 2017р. № 139), та вимогам Технічного Регламенту енергетичного маркування кондиціонерів повітря (затвердженому постановою Кабінету Міністрів України від 24 травня 2017р. № 360).

Декларації про відповідність можна знайти на сайті www.optim.ua у розділі «Підтримка»

Виготовлено на замовлення ТМ LEBERG, Норвегія

Адреса потужностей виробництва: «Нінбо Аукс Інпорт ендЕкспорт Ко., Лтд.»
№ 1166 Норт, Мігуан Род, Дзіаншань, Таун Інъджоу, Дистрикт, Нінбо, 31591, Китайська Народна Республіка Ningbo AUX Imp. & Exp. Co., LTD. No.1166, North Mingguang Road, Jiangshan, Yinzhou, Ningbo, China

Уповноважений Представник в Україні

ТОВ «ТОРГОВА КОМПАНІЯ «ОПТИМ» Україна, 03134 м. Київ, вул. Пшенична, 9

тел.: (044) 406-40-46

факс: (044) 406-40-45

Тел. гарячої лінії: 0-800-50-70-35 (безкоштовно зі стаціонарних телефонів, в межах України).

Будь-яку додаткову інформацію про сервіс Ви можете отримати на сайті www.optim.ua

Термін служби - 5 років.

До введення в експлуатацію термін зберігання необмежений.

Дата виробництва вказана на виробі.





Инструкция по эксплуатации и установке

Кондиционер воздуха настенного типа (сплит-система)

Серия LOK

LBS-LOK08/LBU-LOK08

LBS-LOK10/LBU-LOK10

LBS-LOK13/LBU-LOK13

LBS-LOK19/LBU-LOK19

LBS-LOK26/LBU-LOK26

- ❖ Пожалуйста, внимательно прочитайте эту инструкцию перед началом использования кондиционера.
- ❖ Сохраните эту инструкцию для использования в будущем.



СОДЕРЖАНИЕ

| | |
|------------------------------------------------|-----------|
| Меры безопасности | 1 |
| Утилизация изделия | 4 |
| Основные части кондиционера | 5 |
| Управление кондиционером | 6 |
| Важные примечания | 7 |
| Уход и техническое обслуживание | 8 |
| Возможные неисправности и их устранение | 8 |
| Руководство по монтажу | 10 |
| Выбор места для установки | 11 |
| Установка внутреннего блока | 12 |
| Установка наружного блока | 13 |
| Соединение труб | 14 |
| Электрическое подключение | 16 |
| Тестовое включение (тестовый режим) | 18 |
| Комплектация (упаковочный лист) | 18 |

Меры безопасности

Несоблюдение данной инструкции и неправильная эксплуатация устройства могут привести к повреждениям и причинить вред. Для указания степени серьезности используются следующие обозначения:



ВНИМАНИЕ

Указывает на опасность смерти или серьезной травмы.

ОСТОРОЖНО

Указывает на опасность повреждения оборудования или другого имущества.

ВНИМАНИЕ

1. Это устройство может использоваться детьми в возрасте от 8 лет, а также людьми с ограниченными физическими, сенсорными, умственными способностями или с недостатком опыта и знаний, если они будут под наблюдением либо проинструктированы об эксплуатации устройства безопасным способом и понимать опасность, связанную с его использованием. Не позволяйте детям играть с устройством. Чистка и обслуживание не должны производиться детьми, находящимися без присмотра.
2. Кондиционер должен быть заземлен. Неполное заземление может привести к поражению электрическим током. Не подключайте провод заземления к газопроводу, водопроводу, молниеотводу или к проводу заземления телефона.
3. Не вытаскивайте вилку из розетки во время эксплуатации или мокрыми руками. Это может привести к поражению электрическим током или возгоранию. 
4. Не тяните за шнур питания, когда вытаскиваете вилку из розетки. Это может привести к серьезному поражению электрическим током.
5. Вилка питания должна быть плотно вставлена. В противном случае, это может привести к поражению электрическим током или перегреву и даже возгоранию.
6. Дети должны быть под присмотром для того, чтобы вы были уверены, что они не играют с устройством. 

7. Не используйте розетку совместно с другими электрическими приборами, не используйте неисправный или нестандартный шнур питания. Это может привести к поражению электрическим током и даже возгоранию.
8. Регулярно очищайте вилку питания от пыли. Иначе пыль и влажность приведут к повреждению изоляции и даже возгоранию.
9. Чтобы избежать возможного поражения электрическим током, должен быть установлен прерыватель утечки тока на землю.
10. Отключите питание с помощью выключателя, если устройство не используется в течение длительного времени. В противном случае может произойти поломка товара либо возгорание.
11. Остановите работу устройства и отключите питание во время грозы или урагана.
12. Не устанавливайте кондиционер в месте, где есть горючий газ или жидкость. Расстояние от них должно быть более 1 метра. Иначе возможно возгорание.
13. Не кладите пальцы, стержни или другие предметы во входное и выходное воздушные отверстия. Это приведет к травме, так как вентилятор вращается на высокой скорости.
14. Не трогайте поворачивающиеся лопасти. Они могут зажать ваш палец, а также это может привести к повреждению деталей, движущих лопастей.
15. Не пытайтесь отремонтировать кондиционер самостоятельно. Вы можете получить травму либо привести к появлению новых неисправностей.
16. Будьте осторожны, не дайте пульту дистанционного управления и внутреннему блоку намочнуть, это может стать причиной короткого замыкания и даже пожара.
17. Не используйте жидкие или едкие чистящие средства для ухода за кондиционером, не разбрызгивайте воду или другие жидкости. Это приведет к повреждению корпуса, а также к удару электрическим током.
18. Это устройство не предназначено для использования лицами (включая детей) с ограниченными физическими, сенсорными или умственными способностями, или с недостатком опыта и знаний, если они не находятся под присмотром или не получили инструкций по использованию устройства от лица, отвечающего за их безопасность.



ОСТОРОЖНО

1. Не устанавливайте кондиционер под прямыми солнечными лучами.
2. Не блокируйте входные или выходные воздушные отверстия, это снизит охлаждающую или нагревающую способности и может даже привести к остановке работы системы.
3. Не направляйте холодный воздух на тело в течение длительного времени. Это приведет к ухудшению вашего физического состояния и вызовет проблемы со здоровьем.
4. Закройте окна и двери, иначе охлаждающая и нагревающая способности будут снижены.
5. Если воздушный фильтр сильно загрязнён, то охлаждающая и нагревающая способности будут снижены. Пожалуйста, регулярно чистите фильтр.
6. Запрещено стоять или класть вещи на верхнюю часть наружного блока, чтобы избежать падения или повреждения. Ни в коем случае не разрешайте детям сидеть на наружном блоке.
7. Устанавливайте подходящий температурный режим, учитывая присутствие в комнате людей преклонного возраста, детей и больных. Обычно поддерживается такая температура, при которой разница между температурами снаружи и внутри будет равна 5°C.
8. В случае прекращения работы блока в результате воздействия сильных помех окружающей среды, таких как мобильный телефон, пожалуйста, отключите вилку питания и через несколько секунд подключите ее снова для перезапуска кондиционера.
9. Запрещается использовать кондиционер в целях хранения специального оборудования, художественных изделий, продуктов в течение длительного времени, иначе неправильное использование приведет к повреждению и ослаблению эффективности работы устройства.
10. Запрещается позволять детям и инвалидам использовать кондиционер без контроля взрослых.
11. Часто открывайте окна на длительное время после использования кондиционера.
12. Если ваш кондиционер не оснащен шнуром питания и вилкой, всеполюсный выключатель должен быть установлен в жесткой разводке, и расстояние между контактами должно быть не менее 3 мм.
13. Если ваш кондиционер постоянно подключен к жесткой разводке и утечка тока может превышать 10 мА, то в разводке должна быть установлена защита от утечки тока.
14. Цепь питания должна иметь защиту от утечки и воздушный выключатель (автомат), отключающая способность которого должна быть в 1,5 раза выше максимального значения тока.
15. Если изменения напряжения, колебаний напряжения, вызываемых оборудованием, не могут удовлетворить технические требования IEC 61000-3-3 (МЭК 61000-3-3), следует обратить на это внимание и быть осторожными.

★ Внутренний блок

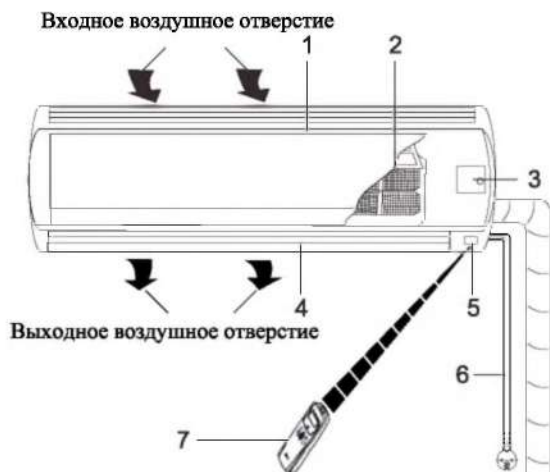

Внутренний блок

1. Передняя панель
2. Воздушный фильтр
3. Ручной выключатель
4. Жалюзи
5. Приемник сигнала
6. Шнур питания
7. ПДУ
8. Дренажный шланг
9. Хладагент/ труба для жидкости

★ Наружный блок



Наружный блок

10. Отсечный клапан
11. Крышка выходного воздушного отверстия

Примечание:

1. Если подача питания идет от наружного блока, вы можете найти плату питания, которая встроена в наружный блок.
2. Описания данного руководства, текст и изображения, могут немного не соответствовать внешнему виду и комплектации вашего устройства (зависит от модели). Пожалуйста, сверьтесь с вашим устройством. Спасибо.

Управление

★ Пульт дистанционного управления

Смотрите "Инструкция по удаленному управлению кондиционером (ПДУ)"

★ Ручное управление

☆ Ручное управление

Когда Пульт ДУ не работает или не может быть найден, пожалуйста, выполните следующие действия:

1. Во время работы кондиционера нажмите кнопку Auto, чтобы остановить устройство.
2. Когда работа кондиционера остановлена, нажмите кнопку Auto, чтобы запустить устройство.

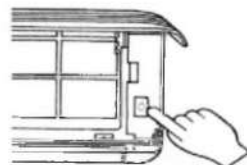

☆ Регулировка направления воздушного потока

1. Настройка горизонтального воздушного потока вручную.

Руками двигайте вертикальные жалюзи и меняйте горизонтальное направление потока.

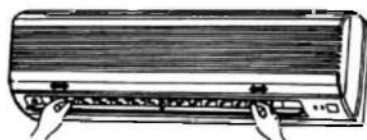

⚠ Примечание:

- a. Отрегулируйте горизонтальное направление потока воздуха до того, как запустите кондиционер. Не вставляйте пальцы в воздухозаборник или выходное воздушное отверстие, когда кондиционер работает.
- b. Если у Вашего устройства есть функция автоматического изменения направления потока, пожалуйста, обратитесь к «Инструкции по удаленному управлению кондиционером (ПДУ)», чтобы узнать как отрегулировать горизонтальный воздушный поток.

2. Настройка вертикального воздушного потока (вверх-вниз)

Обратитесь к «Инструкции по удаленному управлению кондиционером (ПДУ)», чтобы узнать как с помощью ПДУ отрегулировать вертикальное направление потока путём настройки горизонтальных лопастей.

⚠ Примечание:

- Регулировка вертикального направления воздушного потока осуществляется при помощи ПДУ. Регулировка горизонтальных лопастей руками может вызвать проблемы в работе устройства.
- Ручное управление может использоваться только временно, если Вы не можете использовать ПДУ, или в нем сели батарейки.
- Когда кондиционер прекращает работу, горизонтальные жалюзи закрывают выходное воздушное отверстие.

Важные примечания

Для предотвращения травм и порчи имущества, пожалуйста, перед началом эксплуатации кондиционера обратите внимание на нижеследующее.

★ Проверка перед эксплуатацией

1. Убедитесь, что провод заземления был присоединен правильно и надёжно.
2. Убедитесь, что чистый фильтр правильно закреплен.
3. Убедитесь, что входное и выходное воздушные отверстия не заблокированы.
4. Пожалуйста, очистите фильтр перед запуском кондиционера (см. стр. 6).
5. Проверьте, не поврежден ли установленный снаружи блок. Если да, то обратитесь в наш местный сервисный центр.

★ Меры предосторожности

Для того, чтобы использовать кондиционер должным образом, пожалуйста, ознакомьтесь с его рабочим диапазоном температур. В случае несоблюдения этих условий может быть активирована функция автоматической защиты внутреннего блока, обогревающие и охлаждающие способности будут снижены.

Кондиционер может не работать в штатном режиме при несоответствии температурных условий, указанных в нижеследующей таблице:

| | | |
|------------|---------|----------------------------------------------|
| Охлаждение | Снаружи | > 43°C (при использовании постоянного тока) |
| | | > 47°C (при использовании переменного тока) |
| | | > 52°C (при использовании ТЗ) |
| Внутри | < 18°C | |
| Обогрев | Снаружи | > 30°C |
| | | < -7°C (при использовании постоянного тока) |
| | | < -12°C (при использовании переменного тока) |
| Внутри | > 30°C | |

Уход и техническое обслуживание

★ Чистка

☆ Очистка внутреннего блока

1. Выключите кондиционер и выньте вилку из розетки.
2. Протрите внутренний блок сухой тряпкой или влажной тряпкой, смоченной в холодной воде.

⚠ Примечание :

- Для мытья панели не используйте воду, температура которой выше 45°C, это может вызвать деформацию и изменение цвета.
- Не используйте растворитель, чистящий порошок, бензин и другие летучие химические вещества.
- Не используйте жидкие или абразивные моющие средства и не допускайте попадания на него воды или другой жидкости, это может привести к повреждению пластиковых деталей и даже к поражению электрическим током.

☆ Очистка воздушного фильтра

Передняя панель



Воздушный фильтр



Передняя панель



Воздушный фильтр

1. Поднимите до упора переднюю панель внутреннего блока, затем поднимите вверх торчащую часть воздушного фильтра и выньте его.
2. Для очистки фильтра используйте пылесос либо промойте его водой, а затем высушите в тени.
3. Вставьте воздушный фильтр во внутренний блок так, чтобы он был полностью зафиксирован, затем закройте переднюю панель.

★ Техническое обслуживание

1. Выберите режим вентилятора «FAN» и запустите кондиционер на длительное время, чтобы просушить блок.
2. Выключите кондиционер и отключите питание.



3. Выньте батарейки из Пульты ДУ.



4. Очистите воздушные фильтры и другие части.



Возможные неисправности и их устранение

Если возникла неисправность, то прежде, чем обратиться в сервисный центр, проверьте следующее.

| Неисправность | Возможные причины неисправности |
|--------------------------------|----------------------------------------------------------------------------------------------------------------------------------------------------------------------------------------------------------------------------------------------------------------------------------------------------------------------------------------------------------------------------------------------|
| Кондиционер вообще не работает | <ul style="list-style-type: none">● Возможно, выключено питание.● Возможно, неисправна электропроводка.● Возможно напряжение выше в 1,1 раза, чем максимальное номинальное напряжение, или ниже в 0,9 раз минимального номинального напряжения.● Возможно, сгорел предохранитель.● Возможно, вы установили определенное время для запуска. |

| Неисправность | Возможные причины неисправности |
|-----------------------------------------------------------------------------------|--------------------------------------------------------------------------------------------------------------------------------------------------------------------------------------------------------------------------------------------------------------------------------------------------------------------------------------------------------------------------------------------------------|
| Пульт ДУ не работает. | <ul style="list-style-type: none"> ● Возможно, пульт ДУ слишком далеко от внутреннего блока. ● Возможно, разряжены батарейки. ● Возможно, есть какие-то препятствия между пультом ДУ и датчиком приема сигнала. |
| Недостаточное охлаждение (обогрев). | <ul style="list-style-type: none"> ● Возможно, желаемая температура выставлена неправильно. ● Возможно есть препятствие на входе или выходе воздуха. ● Возможно, воздушный фильтр загрязнён. ● Возможно, установлена слишком низкая скорость внутреннего вентилятора. ● Возможно, в комнате есть источники тепла (например, раскрытые окна, двери). |
| Внутренний блок не включается сразу после перезапуска кондиционера. | После остановки кондиционера последующее включение возможно только по истечении 3 минут. Пожалуйста, подождите 3 минуты. |
| Наличие необычного запаха из выпускного воздушного отверстия после начала работы. | Блок может поглощать запахи строительных материалов, мебели, сигарет, а затем вновь испускать их в помещении.. |
| В ходе охлаждения слышится звук текущей воды. | Причиной этого является хладагент, поступающий во внутренний блок. |
| Туман, испускаемый в процессе охлаждения. | Это происходит вследствие процесса конденсации при резком нагнетании охлажденного потока воздуха из блока. |
| Туман, испускаемый в процессе обогрева. | Это явление может возникать из-за таяния наледи на наружном блоке кондиционера. |
| Низкий шум во время работы. | <ul style="list-style-type: none"> ● Низкий шипящий звук вызван течением хладагента в системе. ● Низкий скрипящий звук вызван деформацией пластмассовых частей корпуса из-за температурных изменений. |

В случае возникновения следующей ситуации, пожалуйста, немедленно прекратите все операции и отключите питание, затем свяжитесь с сервисным центром.

- Предохранитель и выключатель часто ломаются.
- Если вы по неосторожности разбрызгали воду или другую жидкость на (в) кондиционер.
- Необычный шум во время работы.
- Электропроводка и разъем питания очень горячие.
- Ужасный запах воздуха, дующего из выходного отверстия, во время работы.
- Индикатор включения или дисплей быстро мигает и продолжает мигать после повторного включения.

★ Руководство для покупателя

1. Пожалуйста, внимательно прочитайте инструкцию перед установкой кондиционера.
2. Монтаж должен осуществляться специалистами.
3. Установка кондиционера и подключение труб и проводов должны выполняться строго в соответствии с инструкцией.
4. Прокладка электрических проводов должна осуществляться квалифицированным электриком согласно требованиям электробезопасности.
5. Источник питания должен соответствовать техническим требованиям кондиционера, нормальное напряжение должно быть в пределах 90-110% от его номинального значения.
6. Кондиционер должен быть хорошо заземлён, выключатель основного питания кондиционера должен быть надёжно заземлён.

★ Примечания

1. Кондиционер должен быть установлен на хорошую прочную опору.
2. Устройство должно быть установлено в соответствии с национальными нормами в сфере электрической проводки.
3. Надёжно закрепляйте устройство, в противном случае оно будет издавать сильный шум и вибрировать.
4. Устанавливайте наружный блок в таком месте, где он не побеспокоит ваших соседей.
5. Способы подключения устройства к источнику питания и соединения отдельных деталей, пожалуйста, смотрите на схемах электрического соединения элементов, наклеенных на устройство.
6. Если шнур питания поврежден, то он должен быть заменён производителем, его представителем или аналогичным квалифицированным лицом.
7. После установки вилка должна легко доставать до розетки.

Выбор места для установки

★ Внутренний блок

- Рядом не должно быть отопления и других источников тепла.
- Рядом не должно быть никаких препятствий для установки.
- В месте установки должна сохраняться хорошая циркуляция воздуха.
- Необходимо принять меры, чтобы уменьшить шумы.
- Не устанавливайте рядом с дверным проемом.
- Убедитесь, что есть достаточное расстояние между устройством и потолком, стенами, мебелью и т.д.
- Устанавливать на высоте 2х метров от пола.

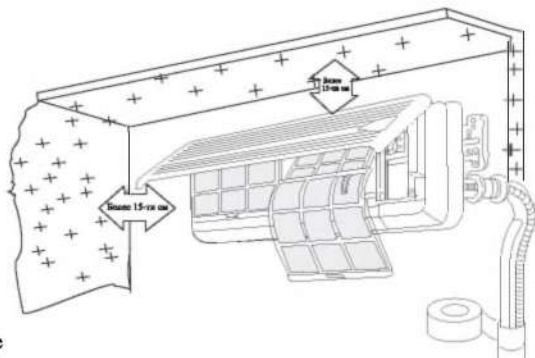

★ Наружный блок

- В случае установки навеса с целью защиты блока от дождей и солнечных лучей обратите внимание, чтобы навес не препятствовал работе конденсатора.
- Не держите животных и не выращивайте растения вблизи места установки, горячий и холодный воздух будут влиять на них.
- Убедитесь, что расстояния между устройством и потолком, стенами, мебелью и другими препятствиями соответствуют указанным на рисунке.
- Рядом не должно быть источников тепла и горючих веществ/газов.
- Основание установки и поддерживающая рама должны быть прочными и надежными. Устройство должно быть установлено на ровной поверхности.

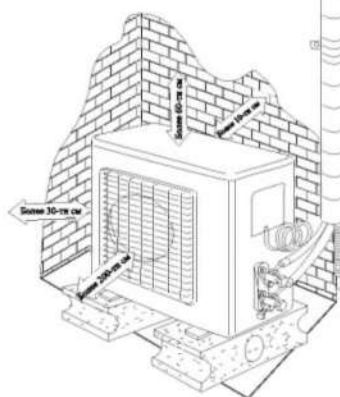

Расстояние между внутренним и наружным блоками должно быть 5 метров, а максимальная длина трубы (с дополнительной заправкой хладагента) - 15 метров.

| Максимально допустимая длина трубы без дополнительной заправки хладагента (м) | Предельно допустимая длина трубы (м) | Предельно допустимая высота между внутр. и внеш. блоками Н (м) | Требуемое количество дополнительного хладагента (г/м) | |
|-------------------------------------------------------------------------------|--------------------------------------|----------------------------------------------------------------|-------------------------------------------------------|-------------------|
| | | | CC≤12000Btu (BTE) | CC≥18000Btu (BTE) |
| 5 | 15 | 5 | 20 | 30 |

Установка внутреннего блока



● Сначала убедитесь, что стена прочная и надежная. Используйте четыре шурупа типа «+» для закрепления монтажной пластины на стене. При закреплении пластины пользуйтесь уровнем, пластина должна быть закреплена горизонтально и строго перпендикулярно по вертикали. В противном случае это чревато тем, что при работе кондиционера в режиме охлаждения будет капать вода.



● Просверлите отверстие для трубы диаметром 70мм внизу справа или слева от монтажной пластины. Отверстие должно быть слегка наклонено наружу.

● Выньте трубы внутреннего блока, отделив зафиксированные на них части.

Подключите соединенные между собой трубы к внутреннему блоку: совместите центры труб, а потом закручивайте соединительную гайку сначала вручную, а затем с помощью гаечного ключа до тех пор, пока не услышите щелчок.

На правом рисунке показано, в каком направлении закручивать. См. информацию о крутящем моменте в нижеприведенной таблице.

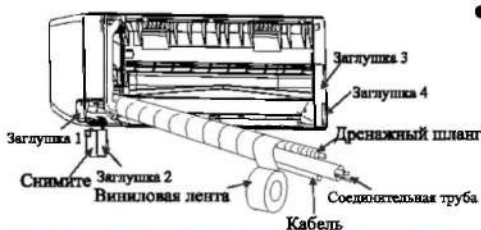

● Перед установкой решите, с какой стороны будут соединяться трубы. Снимите заглушки 1 и 2 на нужной вам стороне. Просуньте соединительные трубы в отверстие, а затем установите заглушку 2 на ее исходное место. Если соединение труб будет на другой стороне, сделайте все, то же самое, с другой стороны.



● Дренажные шланги могут быть подсоединены к отверстиям 1 и 2. Если появится необходимость подсоединить дренажный шланг к другому отверстию, то снимите с этой стороны резиновую пробку и зафиксируйте дренажный шланг, а затем вставьте резиновую пробку в освободившееся отверстие, чтобы закрыть его.

Внимание: Когда вы хотите закрыть соединительное отверстие резиновой пробкой, пожалуйста, используйте отвёртку, чтобы вставить её туда.

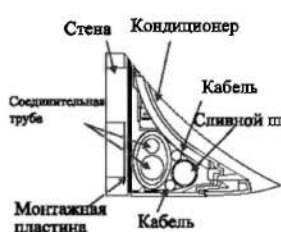

Примечание: Установленный кондиционер не будет плотно прижат к стене, если этого не видно на рисунке. Сливной шланг должен быть проведен под наклоном (вниз), и в своей верхней точке он не должен быть выше места схождения воды (не давайте шлангу провисать).



- Расположите соединительные трубы, кабель, сливной шланг так, как показано на рисунке, а затем подсоедините дренажный шланг к сливному отверстию.
- Место соединения трубы и внутреннего блока оберните изоляционным рукавом, а уже затем изоляционной лентой, чтобы избежать конденсата.
- Скрепите соединительные трубы, кабели и дренажный шланг вместе виниловой лентой.

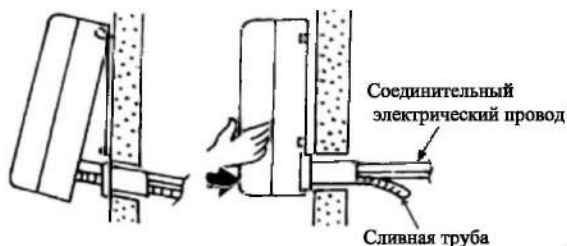

- Повесьте внутренний блок на пластину и убедитесь, что он расположен по центру пластины.
- Толкайте устройство в левую и правую нижние стороны монтажной пластины до тех пор, пока крючки плотно не войдут в пазы (до щелчка).

★ Проверка слива воды

1. Снятие крышки передней панели.

Снимите переднюю панель, выполнив следующие действия:

- Поверните вертикальные направляющие воздушного потока из положения "Г" в горизонтальное положение.
- Как показано на рис., удалите две заглушки, а затем открутите два фиксирующих шурупа.
- Потяните переднюю панель на себя и снимите её.

Чтобы поставить назад переднюю панель, поверните вертикальные направляющие воздушного потока из положения "Г" в горизонтальное положение, а затем действуйте в соответствии с третьим и вторым пунктами. Вам необходимо проверить, плотно ли передняя панель в верхней части закреплена в фиксирующих пазах.

2. Проверка слива воды.

- Вылейте чашку воды в желоб (канавку).
- Проверьте, вытекает ли вода через сливное отверстие.



Потяните переднюю панель на себя и снимите её.



Установка наружного блока

- Наружный блок должен быть надежно закреплен, чтобы избежать падения при сильном ветре.
- Устанавливать на цементной основе так, как показано на рис. ниже.
- Если наружный блок устанавливается на побережье или в месте высоко над землей, где дует сильный ветер, то убедитесь, что вентилятор работает правильно, установив его по ветру на стене или закры его экраном.
- Стена, на которой производится установка, должна быть кирпичной, бетонной или сделанной из другого прочного материала и обладать достаточной несущей способностью. В противном случае должны быть приняты такие меры, как укрепление, дополнительная поддержка, гашение вибрации.

Установка наружного блока

| Размеры наружного блока (мм) | A (мм) | B (мм) |
|------------------------------|--------|--------|
| 600X250X490 | 390 | 290 |
| 760X260X540 | 539 | 287 |
| 790X280X540 | 522 | 300 |
| 800X300X690(590) | 540 | 326 |
| 900X330X860 | 606 | 354 |
| 967X380X805 | 535 | 353 |



Соединение труб

- Подсоедините трубу к блоку: совместите центры труб, и плотно затяните гайку гаечным ключом. На рисунке показано, в каком направлении затягивать.

| The size of pipe | Torque |
|-----------------------------|--------|
| Φ6.35mm($\frac{1}{4}$ ") | 18N.m |
| Φ9.52mm($\frac{3}{8}$ ") | 42N.m |
| Φ12.7mm($\frac{1}{2}$ ") | 55N.m |
| Φ15.88mm($\frac{5}{8}$ ") | 75N.m |

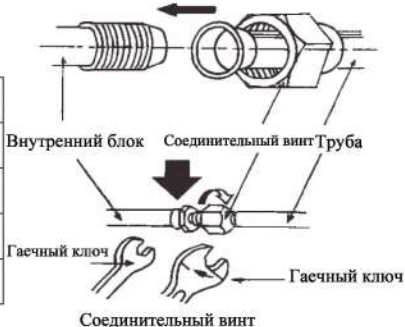

- Прочно затяните гайку по направлению к центру трубы.
- Подтягивайте гайку до тех пор, пока не услышите шелчок.



★ Внешний вид трубы

Используйте уплотнительную ленту для устранения любых утечек на внешнем кольце трубы

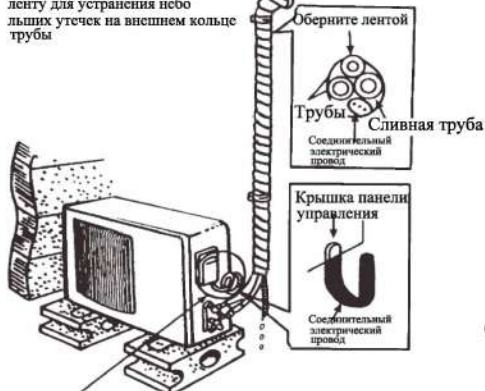

Придайте проводу такую форму, как на рисунке, чтобы предотвратить попадание воды в электрические детали

- Оберните все трубы, сливной шланг и соединительный провод сверху вниз.
- Спрячьте соединения и закрепите их двумя пластиковыми кольцами.
- Оберните трубы лентой вдоль стены и прикрепите их к стене зажимами. Обычно это нужно тогда, когда наружный блок установлен ниже внутреннего.

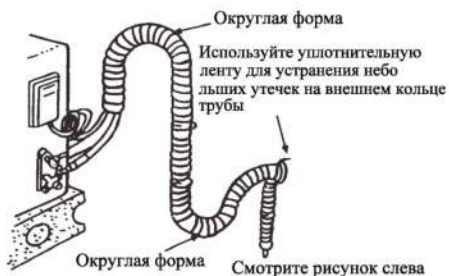

- В случае, если вы хотите удлинить сливной шланг, его конец определенной длины должен выходить наружу (не позволяйте ему быть под водой. Закрепите его на стене, чтобы его не качало ветром).
- Хорошо оберните трубы и соединительный провод снизу вверх.
- Места сгиба труб должны иметь округлую форму, как показано на рисунке, это предотвратит попадание воды в комнату.
- Для крепления труб к стенам используйте зажимы или другие крепежные приспособления.

★ Вытеснение воздуха из труб и внутреннего блока

Вытеснение воздуха: влажный воздух в системе охлаждения может вызвать проблемы в работе компрессора.

- Снимите крышку с запорного клапана и т-образного клапана.
- Снимите дополнительный колпачок с т-образного клапана.
- Поверните запорный клапан против часовой стрелки на 90 градусов, подержите его открытым в течение 8 секунд и закройте.
- Проверьте все места соединения труб на предмет утечки воздуха.
- Поверните верхний шток т-образного клапана шестигранным ключом, чтобы выпустить воздух.
- Повторите третий и пятый шаги.
- Откройте запорный и т-образный клапаны, чтобы заставить устройство работать.
- Пожалуйста, проверьте все места соединения труб, чтобы не было утечек.
- Утечки, как правило, можно проверить с помощью мыльной воды.

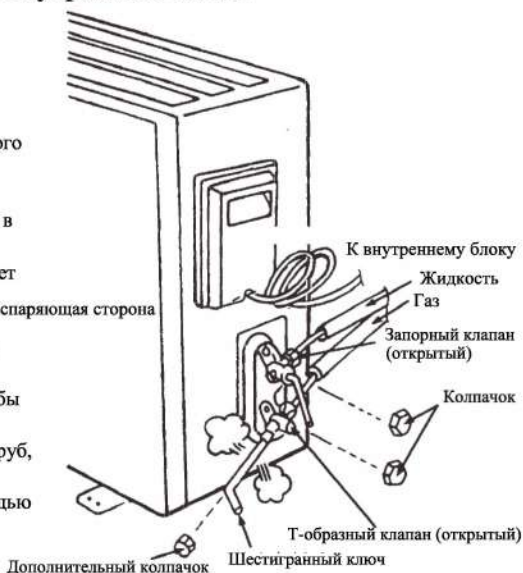

- Если система наполнена R410a, убедитесь, что воздух и влага, находящиеся в системе, вытесняются с помощью вакуумного насоса.

(Для применения метода с использованием коллекторного клапана обратитесь к руководству по его эксплуатации.)

1. Полностью затяните гайки A, B, C, D, подсоедините заливной шланг коллекторного клапана к заливному отверстию клапана низкого давления в газовой системе.
2. Подсоедините заливной шланг к вакуумному насосу.
3. Полностью откройте ручку коллекторного клапана Lo.
4. Включите вакуумный насос на откачку. После начала откачки ослабьте немного гайку клапана Lo в газовой системе и убедитесь, что воздух входит.
(Звук работающего вакуумного насоса поменяется, и мановакуумметр покажет 0 вместо минуса.)

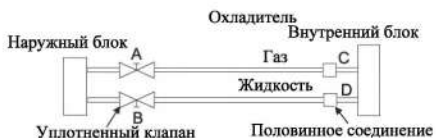

5. После завершения откачки полностью закройте ручку Lo коллекторного клапана и отключите вакуумный насос. Выполняйте откачку в течение 15 и более минут и убедитесь, что мановакуумметр показывает давление -76cmHg (-1×10 па).
6. Поверните шток уплотненного клапана на 45 градусов против часовой стрелки на 6-7 секунд после того, как начнет выходить газ, а затем снова затяните гайку. Убедитесь, что показания манометра немного выше атмосферного давления.
7. Отсоедините заливной шланг от заливного шланга низкого давления.
8. Полностью откройте штоки уплотненного клапана A и B.
9. Надежно затяните колпачок уплотненного клапана.

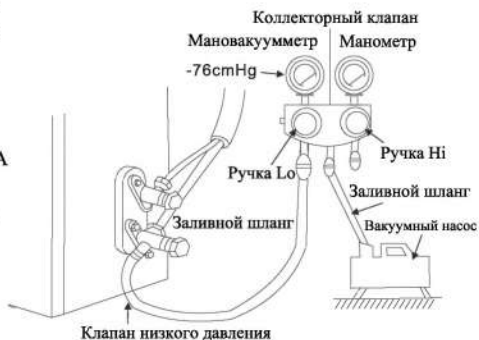

Электрическое подключение

Соединительные провода должны соответствовать нижеприведенной таблице:

| Модель | ≤9000БТЕ (≤2500Вт) | ≤12000БТЕ (≤3500Вт) | ≤18000БТЕ (≤5100Вт) | ≤24000БТЕ (≤7200Вт) |
|------------------------------------------|-----------------------|------------------------|------------------------|------------------------|
| Спецификация соединительных кабелей (мм) | 1.0 | 1.5 | 1.5 | 2.5 |

☆ Подключение внутреннего блока

Откройте переднюю панель, подключите соединительные провода к выходному щитку (см. рис.), закрепите провода с помощью крепежной планки.

Схема электрического подключения постоянного тока



Схема электрического подключения - постоянный ток



Откройте переднюю панель, если во внутреннем блоке есть сигнальный провод, пожалуйста, отсоедините среднюю часть корпуса и пропустите провод через нижнюю часть корпуса, а затем соедините сигнальные провода внутреннего и наружного блоков.

☆ Подключение наружного блока

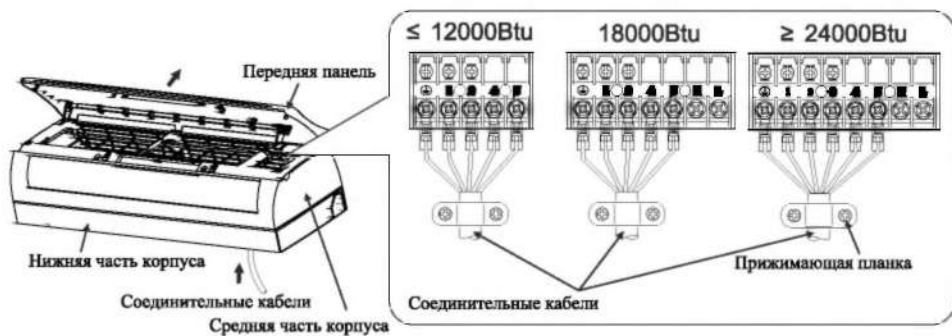
- Отвинтите винт и снимите крышку выходного щитка
- Подключите соединительные провода к выходному щитку наружного блока также, как они подключены во внутреннем блоке.
- Подключение заземляющего провода:
 1. Ослабьте заземляющий винт электрической панели.
 2. Соедините провод заземления с заземляющим винтом, а затем закрутите его туда, где он был ранее ("⊕").
- Зафиксируйте провод с помощью крепежной планки.
- Установите обратно крышку щитка.

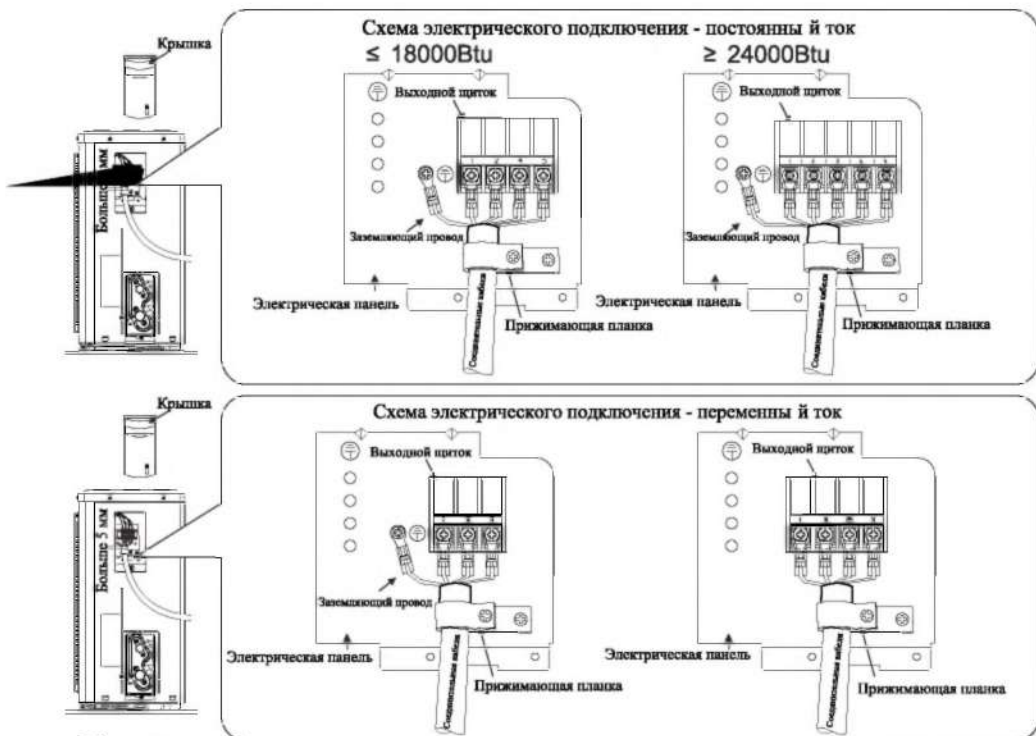

Примечание:

- Подключите заземляющий провод правильно, неправильное подключение может привести к неисправности электрических деталей, к удару током или возгоранию.
- Не меняйте полярность.
- После закрепления провода винтом слегка пошевелите провод, чтобы проверить, действительно ли все крепко.
- Если есть соединитель, то подключите его напрямую.

Подключение соединительных проводов внутреннего и внешнего блоков должно соответствовать схемам, изображенным на рисунках, иначе это приведет к поражению током или возгоранию.

Схема электрического подключения - постоянный ток

| Схема электрического подключения - постоянный ток | | | Схема электрического подключения - переменный ток | | | Схема электрического подключения - переменный ток |
|---------------------------------------------------|----------|------------|---------------------------------------------------|----------|------------|---------------------------------------------------|
| Модель с тепловым насосом | | | Модель с функцией охлаждения | | | |
| ≤ 12000Btu | 18000Btu | ≥ 24000Btu | ≤ 12000Btu | 18000Btu | ≥ 24000Btu | |
| Выходной щиток внутреннего блока | | | | | | |
| | | | | | | |
| Выходной щиток наружного блока | | | | | | |
| | | | | | | |



Примечание:
для шнура питания без вилки (см. рис. ниже):

ПРИМЕЧАНИЕ:

Это руководство, как правило, включает в себя информацию обо всех режимах подключения для разных моделей, поэтому при подключении смотрите те инструкции, которые подходят к вашему устройству. Мы не можем исключить возможность того, что продукт будет улучшен, и это станет причиной изменения схемы соединений, пожалуйста, при подключении руководствуйтесь схемой подключений, указанной на вашем устройстве.

Тестовое включение (тестовый режим)

- Убедитесь, что трубы и провода подсоединены.
- Убедитесь, что клапаны жидкостной и газовой систем полностью открыты.

1. Подключение источника питания

- Подсоедините провод к специально выделенному источнику питания (розетке).
- Подготовьте пульт ДУ.
- Запустите кондиционер в режиме охлаждения на 30 минут и более.

2. Оценка эффективности

- Измерьте температуру воздуха снаружи и внутри.
- Убедитесь, что разница между температурой воздуха на выходе и температурой воздуха на входе больше 10 градусов.



Комплектация (упаковочный лист)

- Пожалуйста, проверьте комплектацию вашего устройства, если что-то не соответствует упаковочному листу, сообщите об этом.

Комплектация внутреннего блока

| № | Наименование | Единица измерения | Количество |
|---|-------------------|-------------------|------------|
| 1 | Внутренний блок | аппарат | 1 |
| 2 | Пульт ДУ | шт | 1 |
| 3 | Инструкция | шт | 1 |
| 4 | Батарейки | шт | 2 |
| 5 | Дренажный шланг | шт | 1 |
| 6 | Гарантийный талон | шт | 1 |

Комплектация наружного блока

| № | Наименование | Единица измерения | Количество |
|---|---------------------------|-------------------|------------|
| 1 | Наружный блок | аппарат | 1 |
| 2 | Защитное кольцо для трубы | шт | 1 |
| 3 | Виниловая лента | рулон | 1 |
| 4 | Гайки накладные | шт | 1 |
| 5 | Замазка | пачка | 1 |



Owner's Manual

Split type wall mounted air-conditioner

LOK series

LBS-LOK08/LBU-LOK08

LBS-LOK10/LBU-LOK10

LBS-LOK13/LBU-LOK13

LBS-LOK19/LBU-LOK19

LBS-LOK26/LBU-LOK26

- ❖ Please read this owner's manual carefully and thoroughly before operating the unit!
- ❖ Take care of this manual for future reference.



CONTENTS

Operation and maintenance

| | |
|---------------------------------|----|
| Safety Precautions | 1 |
| Notices for use | 6 |
| Names of each part | 8 |
| Clean and care | 9 |
| Troubleshooting | 10 |

Installation service

| | |
|----------------------------------------------------------|----|
| Notices for installation | 12 |
| Install indoor unit | 15 |
| Install outdoor unit | 18 |
| Check after installation and test operation | 21 |

Note: All the pictures in this manual are just schematic diagrams, the actual is the standard.

Safety Precautions

Incorrect installation or operation by not following these instructions may cause harm or damage to people, properties, etc.

The seriousness is classified by the following indications:

WARNING

This symbol indicates the possibility of death or serious injury.

CAUTION

This symbol indicates the possibility of injury or damage to properties.

WARNING

This appliance can be used by children aged from 8 years and above and persons with reduced physical, sensory or mental capabilities or lack of experience and knowledge if they have been given supervision or instruction concerning use of the appliance in a safe way and understand the hazards involved. Children shall not play with the appliance. Cleaning and user maintenance shall not be made by children without supervision.

(Only for the AC with CE-MARKING)

This appliance is not intended for use by persons (including children) with reduced physical, sensory or mental capabilities, or lack of experience and knowledge, unless they have been given supervision or instruction concerning use of the appliance by a person responsible for their safety. Children should be supervised to ensure that they do not play with the appliance.

(Except for the AC with CE-MARKING)

Safety precautions

The air conditioner must be grounded. Incomplete grounding may result in electric shocks.



Do not connect the earth wire to the gas pipeline, water pipeline, lightning rod, or telephone earth wire.

Pull out the plug (or cut off the main power switch) when the unit is not in use for long time so as to ensure safety.

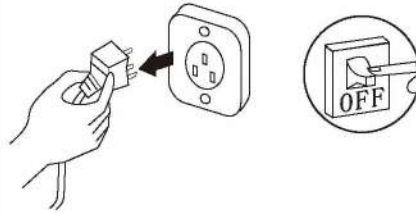

Before the connector is plugged in, please make sure that there is no dust on it and that it is plugged fully in place.



If the power supply cord is damaged, it must be replaced by the manufacture or its service agent or a similar qualified person.

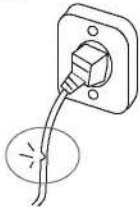

Don't pull out the power plug during operating or with wet hands.



It may cause electric shock or fire.

Take care not let the remote control and the indoor unit watered or being too wet.

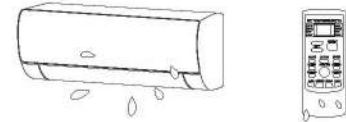

NO!

Otherwise, it may cause short circuit even fire.

Always switch off the device and cut the power supply before performing any maintenance or cleaning.



Otherwise, it may cause electric shock or damage.

Don't pull the power cord when pull out the power plug.

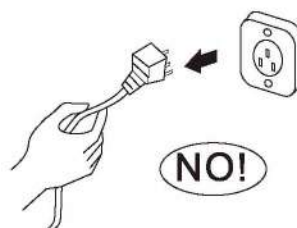

The damage of pulling power cord will cause serious electric shock.

Don't share the socket with other electric appliance.

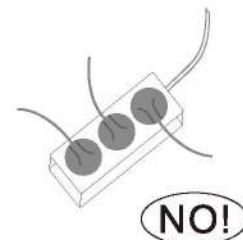

Otherwise, it may cause electric shock even fire.

Safety Precautions

Don't install air conditioner in a place where there is flammable gas or liquid. The distance between them should above 1m.

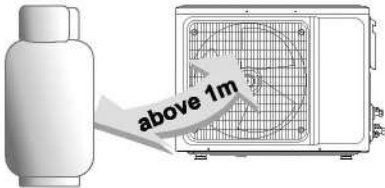

It may cause fire.

Don't use liquid or corrosive cleaning agent wipe the air conditioner and sprinkle water or other liquid either.

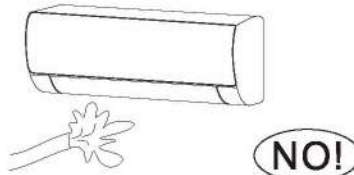

Doing this may cause electric shock or damage to the unit.

Don't attempt to repair the air conditioner by yourself.

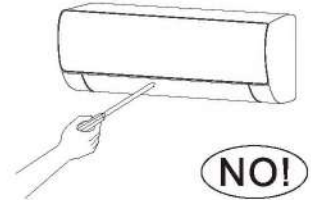

Incorrect repairs may cause electric or fire. Contact a qualified service technician for all service requirement.

Don't use air conditioner in lightning storm weather.

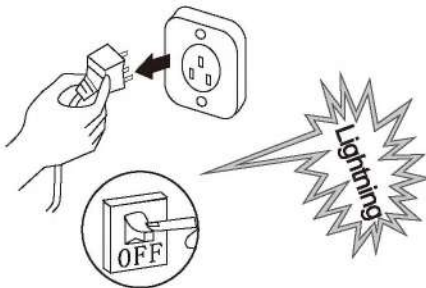

Power supply should be cut in time to prevent the occurrence of danger.

Don't put hands or any objects into the air inlets or outlets.

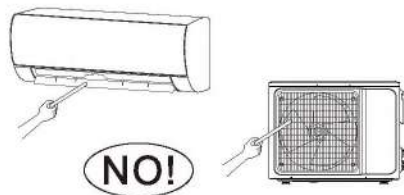

This may cause personal injury or damage to the unit.

Please note whether the installed stand is firm enough or not.

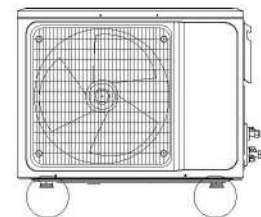

If it is damaged, it may lead to the fall of the unit and cause the injury.

Don't block air inlet or air outlet.

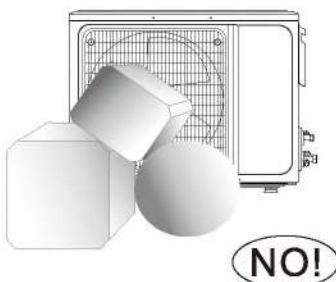

Otherwise, the cooling or heating capacity will be weakened, even cause system stop operating.

Don't let the air conditioner blow against the heater appliance.



Otherwise it will lead to incomplete combustion, thus causing poisoning.

An earth leakage breaker with rated capacity must be installed to avoid possible electric shocks.

The appliance shall be installed in accordance with national wiring regulations.

Safety Precautions

This product contains fluorinated greenhouse gases.

Refrigerant leakage contributes to climate change. Refrigerant with lower global warming potential (GWP) would contribute less to global warming than a refrigerant with higher GWP, if leaked to the atmosphere. This appliance contains a refrigerant fluid with a GWP equal to [2088]. This means that if 1 kg of this refrigerant fluid would be leaked to the atmosphere, the impact on global warming would be [2088] times higher than 1 kg of CO₂, over a period of 100 years. Never try to interfere with the refrigerant circuit yourself or disassemble the product yourself and always ask a professional.

WEEE Warning

**Meaning of crossed out wheeled dustbin:
Do not dispose of electrical appliances as unsorted municipal waste, use separate collection facilities.**

Contact your local government for information regarding the collection systems available.

If electrical appliances are disposed of in landfills or dumps, hazardous substances can leak into the groundwater and get into the food chain, damaging your health and well-being.

When replacing old appliances with new ones, the retailer is legally obligated to take back your old appliance for disposal at least free of charge.

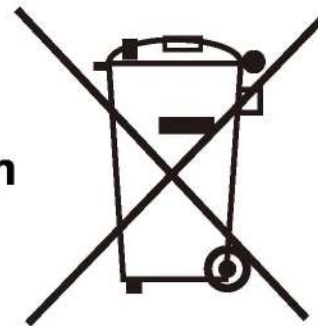

Safety Precautions

CAUTION

Don't open the windows and doors for long time when the air conditioner is running.

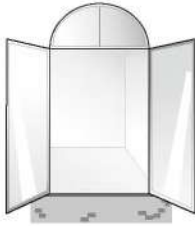

Otherwise, the cooling or heating capacity will be weakened.

Don't stand on the top of the outdoor unit or place heavy things on it.

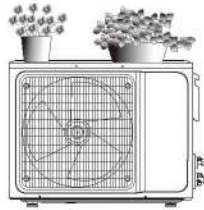

NO!

This could cause personal injuries or damage the unit.

Don't use the air conditioner for other purposes, such as drying clothes, preserving foods, etc.

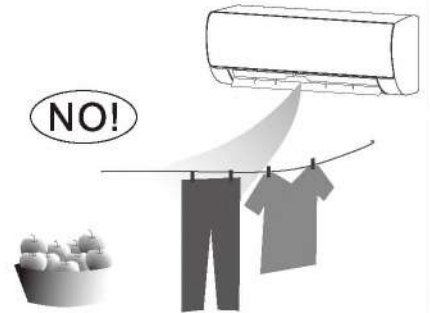

NO!

Don't apply the cold air to the body for a long time.

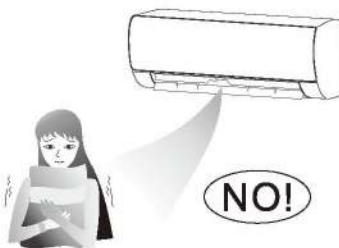

NO!

It will deteriorate your physical conditions and cause health problems.

Set the suitable temperature.

It is recommended that the temperature difference between indoor and outdoor temperature should not be too large.



Appropriate adjustments of the setting temperature can prevent the waste of electricity.

If your air conditioner is not fitted with a supply cord and a plug, an all-pole switch must be installed in the fixed wiring and the distance between contacts should be no less than 3.0 mm.

If your air conditioner is permanently connected to the fixed wiring, a residual current device (RCD) having rated residual operating current not exceeding 30 mA should be installed in the fixed wiring.

The power supply circuit should have leakage protector and air switch of which the capacity should be more than 1.5 times of the maximum current.

Regarding the installation of the air conditioners, please refer to the below paragraphs in this manual.

Notices for use

The conditions of unit can't normally run

- * Within the temperature range provided in following table, the air conditioner may stop running and other anomalies may arise.

| | | |
|---------|---------|----------------------------------|
| Cooling | Outdoor | >43°C (Apply to constant speed) |
| | | >47°C (Apply to variable speed) |
| | | >52°C (Apply to T3) |
| Indoor | <18°C | |
| Heating | Outdoor | >30°C |
| | | <-7°C (Apply to constant speed) |
| | | <-12°C (Apply to variable speed) |
| Indoor | >30°C | |

- * When the temperature is too high, the air conditioner may activate the automatic protection device, so that the air conditioner could be shut down.
- * When the temperature is too low, the heat exchanger of the air conditioner may freeze, leading to water leakage or other malfunction.
- * In long-term cooling or dehumidification with a relative humidity of above 80% (doors and windows are open), there may be water condenses or dripping near the air outlet.

Notes for heating

- * The fan of the indoor unit will not start running immediately after the heating is started to avoid blowing out cool air.
- * When it is cold and wet outside, the outdoor unit will develop frost over the heat exchanger which will compromise the heating capacity. This is when the air conditioner will start defrost.
- * During defrost, the air conditioner will stop heating for about 5-12 minutes.
- * Vapor may come out from the outdoor unit during defrost. This is not a malfunction, but a result of fast defrost.
- * Heating will resume after defrost is complete.

Notes for turning off

- * When the air conditioner is turned off, the main controller will automatically decide whether to stop immediately or after running for dozens of seconds with lower frequency and lower air speed.

Emergency operation

- * If the remote controller is lost or broken, use force switch button to operate the air conditioner.
- * If this button is pushed with the unit OFF, the air conditioner will operate in Auto mode.
- * If this button is pushed with the unit ON, the air conditioner will stop running.

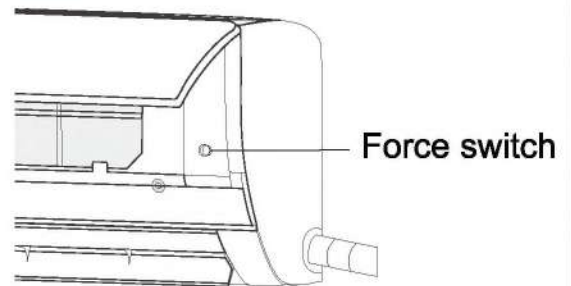

Airflow direction adjustment

1. Use up-down swing and left-right swing buttons on the remote controller to adjust the airflow direction. Refer to the operation manual of the remote controller for detail.
2. For models without left-right swing function, the fins has to be moved manually.

**Note: Move the fins before the unit is in operation, or your finger might be injured.
Never place your hand into the air inlet or outlet when the air conditioner is in operation.**

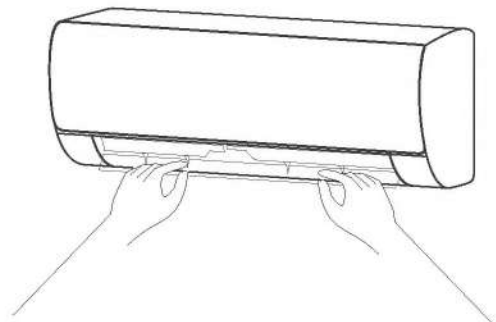

Names of each part

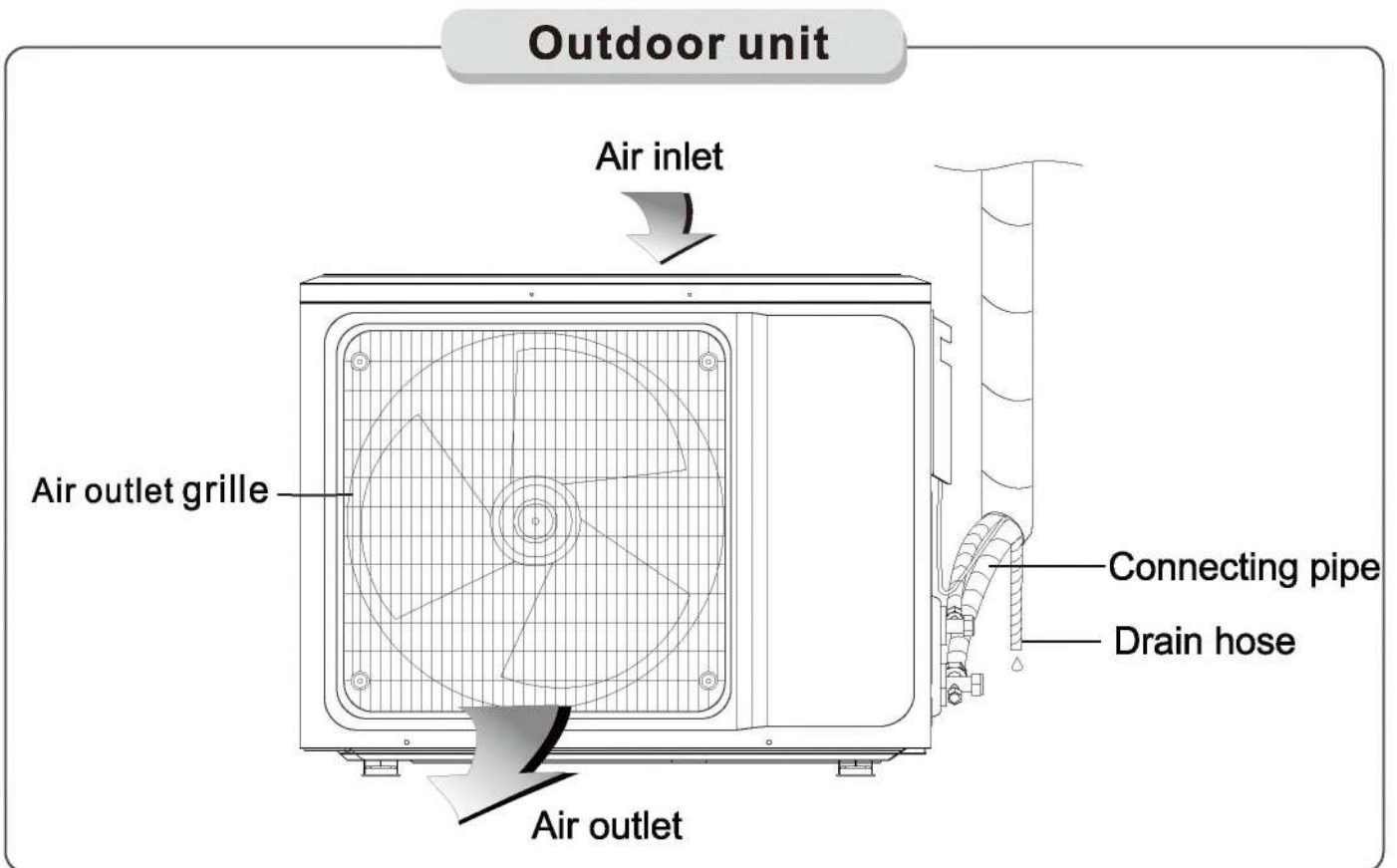
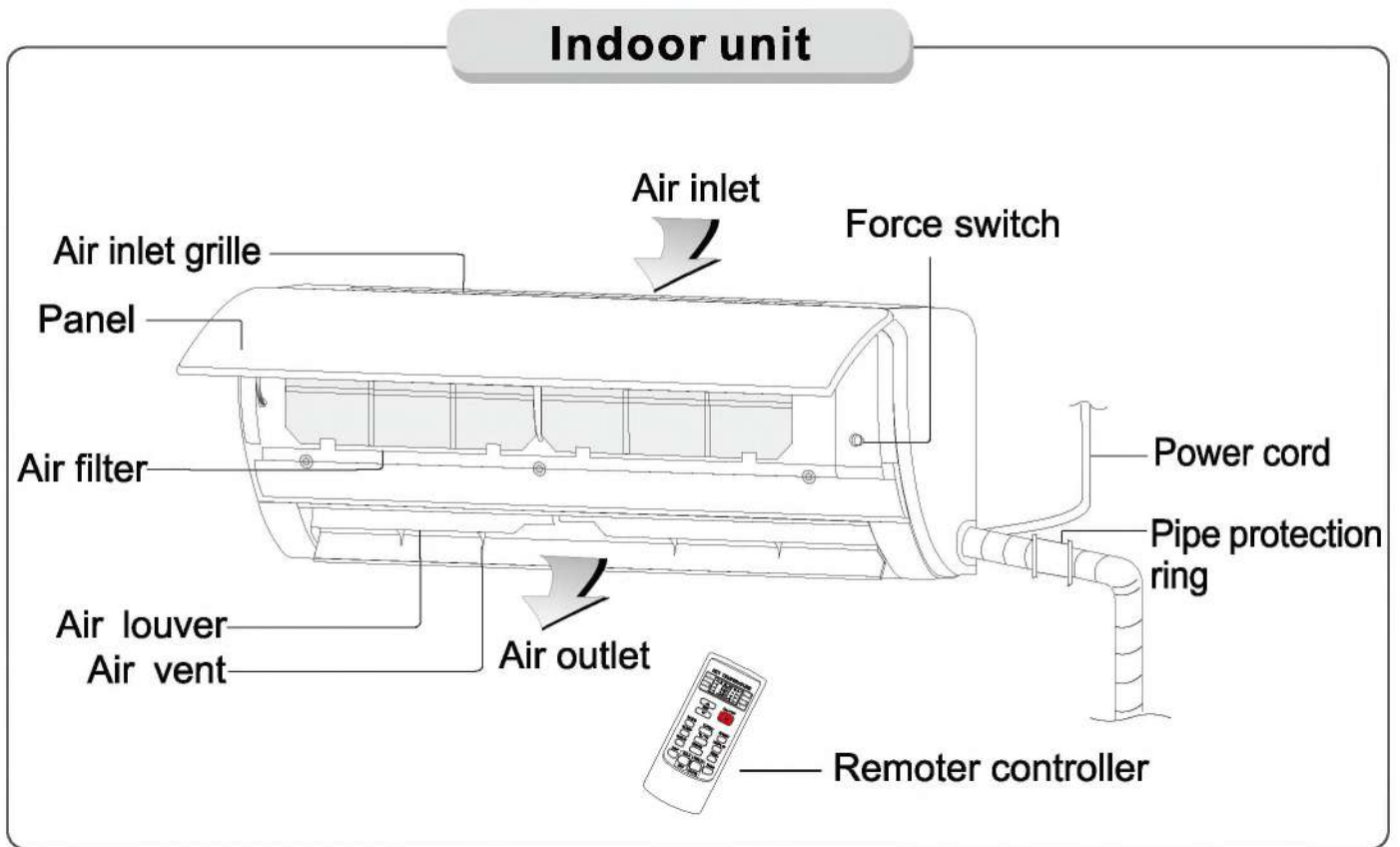

Note: All the pictures in this manual are just schematic diagrams, the actual is the standard.

Warning

- Before the cleaning of the air conditioner, it must be shut down and the electricity must be cut off for more than 5 minutes, otherwise there might be the risk of electric shocks.
- Do not wet the air conditioner, which can cause an electric shock. Make sure not to rinse the air conditioner with water under any circumstances.
- Volatile liquids such as thinner or gasoline will damage the air conditioner housing, therefore please clean the housing of air conditioner only with soft dry cloth and damp cloth moistened with neutral detergent.
- In the course of the using, pay attention to cleaning the filter regularly, to prevent the covering of dust which may affect the effect. If the service environment of the air conditioner is dusty, correspondingly increase the number of times of cleaning. After removing the filter, do not touch the fin part of the indoor unit with the finger, so as to avoid scratching it.

Clean the panel

When the panel of the indoor unit is contaminated, clean it gently with a wrung towel using tepid water below 45°C, and do not remove the panel while cleaning.

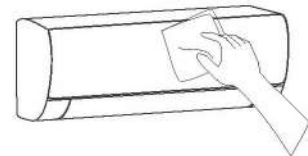

Clean the air filter

■ Remove the air filter

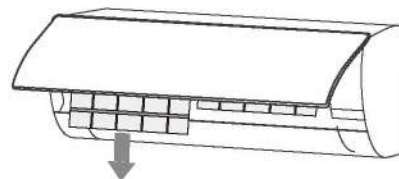
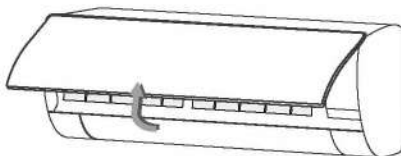

1. Use both hands to open the panel for an angle from both ends of the panel in accordance with the direction of the arrow.
2. Release the air filter from the slot and remove it.

■ Clean the Air Filter

Use a vacuum cleaner or water to rinse filter, and if the filter is very dirty (for example, with greasy dirt), clean it with warm water (below 45°C) with mild detergent dissolved in, and then put the filter in the shade to dry in the air.

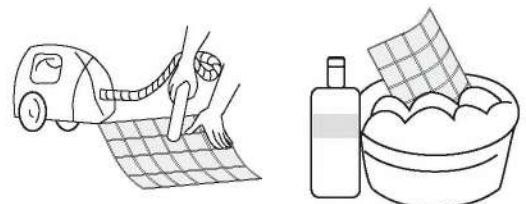

Clean and care

Clean the air filter

■ Mount the Filter

1. Reinstall the dried filter in reverse order of removal, then cover and lock the panel.

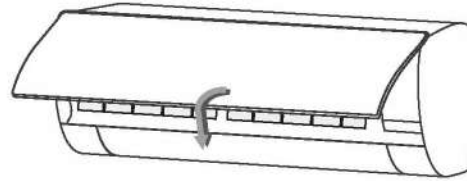
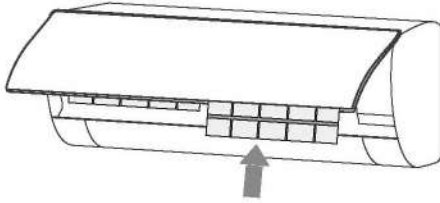

Check before use

1. Check whether all the air inlets and outlets of the units are unblocked.
2. Check whether there is blocking in the water outlet of the drain pipe, and immediately clean it up if any.
3. Check the ground wire is reliably grounded.
4. Check whether the remote control batteries are installed, and whether the power is sufficient.
5. Check whether there is damage in the mounting bracket of the outdoor unit, and if any, please contact our local service center.

Maintain after use

1. Cut off the power source of the air conditioner, turn off the circuit breaker and remove the batteries from the remote control.
2. Clean the filter and the unit body.
3. Remove the dust and debris from the outdoor unit.
4. Check whether there is damage in the mounting bracket of the outdoor unit, and if any, please contact our local service center.

Troubleshooting

⚠ Caution

- * Do not repair the air conditioner by yourself as wrong maintenance may cause electric shock or fire, please contact the authorized service center and let the professionals conduct the maintenance, and checking the following items prior to contacting for maintenance can save your time and money.

Troubleshooting

Phenomenon

Troubleshooting

Air conditioner can not operate at all.

- Has the power been shut down?
- Is the wiring loose?
- Is voltage too high or too low?(measured by professionals)
- Does it reach the set time for start up?
- Does the circuit protection device trip?

Remote controller is not available.

- Is the remote controller out of effective distance to the indoor unit?
- Are there any obstructions between the controller and the signal receptor?
- Is the battery exhausted?

Cooling (Heating) efficiency is not good.

- Is the setting temperature suitable?
- Are air filter dirty?
- Is the air inlet or outlet obstructed?
- Is indoor fan speed set at low speed?
- Is there any heat source in your room?

Indoor unit does not operate immediately when the air conditioner is restarted.

If the air conditioner is turned on immediately after it is turned off, the protective delay switch will delay the operation for 3 to 5 minutes.

There is unusual smell blowing from the outlet after operation is started.

The air conditioner itself does not have undesirable odor. If there is odor, it may be due to accumulation of the odor in the environment. Please clean the air filter or activate the cleaning function.

There is sound of running water during the running of air conditioner.

Sometimes the "hissing" sound of running water can be heard. This is the sound of the flow of the refrigerant, not a malfunction.

A slight "click" sound is heard at the of start-up or shut-down.

Due to temperature changes, panel and other parts will swell, causing the sound of friction. This is normal, not a fault.

During the cooling operation, the indoor unit outlet sometimes will blow out mist.

This is because the indoor air is cooled rapidly. After it runs for some time, the indoor temperature and humidity will be reduced and the mist will disappear.



Immediately stop all operations and cut off the power supply , contact our Service center locally in following situations.

- ▲ Shrill sound is heard or Unpleasant odor is emitted during the operation.
- ▲ There is an abnormal heat in power supply cord and power plug.
- ▲ Accidentally pour impurities or water into the machine or the remote control.
- ▲ Air switch or protection switch often breaks.

Notices for installation

📌 Important Notices

- Before installing, please contact with local authorized maintenance center, if unit is not installed by the authorized maintenance center, the malfunction may not solved, due to discommodious contact.
- The air conditioner must be installed by professionals according to the national wiring rules and this manual.
- To move and install air conditioner to another place, please contact our local special service center.

Requirements For Installation Position

- Avoid places of inflammable or explosive gas leakage or where there are strongly aggressive gases.
- Avoid places subject to strong artificial electric/magnetic fields.
- Avoid places subject to noise and resonance.
- Avoid severe natural conditions (e.g. heavy lampblack, strong sandy wind, direct sunshine or high temperature heat sources).
- Avoid places within the reach of children.
- Shorten the connection between the indoor and outdoor units.
- Select where it is easy to perform service and repair and where the ventilation good.
- The outdoor unit shall not be installed in any way that could occupy an aisle, stairway, exit, fire escape, catwalk or any other public area.
- The outdoor unit shall be installed as far as possible from the doors and windows of the neighbors as well as the green plants.

Requirements for operations at raised height

- When carrying out installation at 2m or higher above the base level, safety belts must be worn and ropes of sufficient strength be securely fasten to the outdoor unit, to prevent falling that could cause personal injury or death as well as property loss.

Notices for installation

Requirements of the mounting structure

- The mounting rack must meet the relevant national or industrial standards in terms of strength with welding and connection areas rustproofed.
- The mounting rack and its load carry surface shall be able to withstand 4 times or above the weight of the unit, or 200kg, whichever is heavier.
- The mounting rack of the outdoor unit shall be fastened with expansion bolt.
- Ensure the secure installation regardless of what type of wall on which it is installed, to prevent potential dropping that could hurt people.

Electrical Safety Requirements

- Be sure to use the rated voltage and air conditioners dedicated circuit for the power supply, and the power cord diameter must meet the national requirements.
- When the maximum current of air conditioner is $\geq 16A$, it must use the air switch or leakage protection switch equipped with protection devices.
- The normal operating range is 90%-110% of the local rated voltage.
- The minimum clearance between the air conditioner and the combustibles is 1.5 m.

Grounding Requirements

- The air conditioner is the type I electrical appliance and must ensure a reliable grounding.
- Do not connect the grounding wire to a gas pipe, water pipe, lightning rod, telephone line, or a circuit poorly grounded to the earth.
- The grounding wire is specially designed and shall not be used for other purpose, nor shall it be fastened with a common tapping screw.

Notices for installation

Others

- The connection method of the air conditioner and the power cord and the interconnection method of each independent element shall be subject to the wiring diagram affixed to the machine.
- The model and rating value of the fuse shall be subject to the silkscreen on corresponding controller or fuse sleeve.

Packing list

Packing list of the indoor unit

| N0. | Name | Quantity | Unit |
|-----|-------------------|----------|------|
| 1 | Indoor Unit | 1 | Set |
| 2 | Remote Controller | 1 | PC |
| 3 | Batteries (7#) | 2 | PC |
| 4 | Instructions | 1 | Set |
| 5 | Drain pipe | 1 | PC |

Packing list of the outdoor unit

| N0. | Name | Quantity | Unit |
|-----|----------------------|----------|--------|
| 1 | Outdoor Unit | 1 | Set |
| 2 | Connecting pipe | 2 | PC |
| 3 | Plastic Strap | 1 | ROLL |
| 4 | Pipe Protection Ring | 1 | PC |
| 5 | Luting (putty) | 1 | PACKET |

NOTE: All accessories shall be subject to actual packaging material, and if there is any difference, please understand.

Install indoor unit

Dimension drawing of indoor unit installation

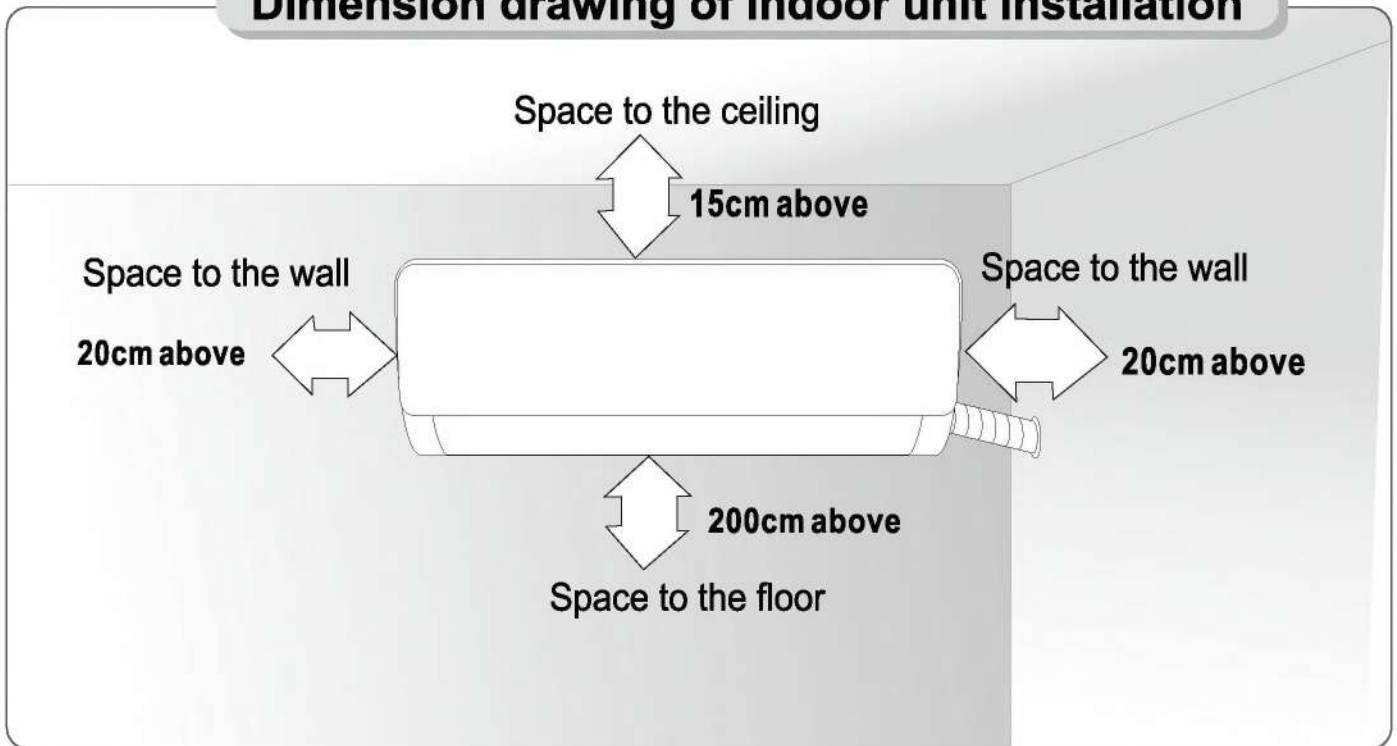

Mounting plate

1. The wall for installation of the indoor unit shall be hard and firm, so as to prevent vibration.
2. Use the "+" type screw to fasten the peg board, horizontally mount the peg board on the wall, and ensure the lateral horizontal and longitudinal vertical.
3. Pull the peg board by hand after the installation, to confirm whether it is solid.

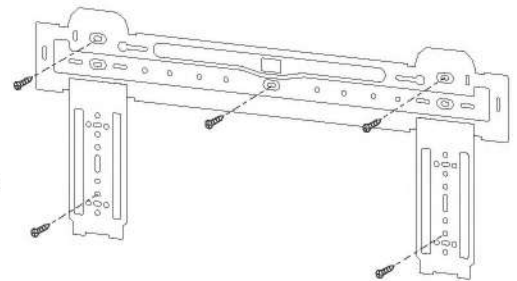

Wall-through Hole

1. Make a hole with an electric hammer or a water drill at the predetermined position on the wall for piping, which shall slant outwardly by 5°-10°.
2. To protect the piping and the cables from being damaged running through the wall, and from the rodents that may inhabit in the hollow wall, a pipe protecting ring shall be installed and sealed with putty.

Note: Usually, the wall hole is $\Phi 60\text{mm} \sim \Phi 80\text{mm}$.
Avoid pre-buried power wire and hard wall when making the hole.

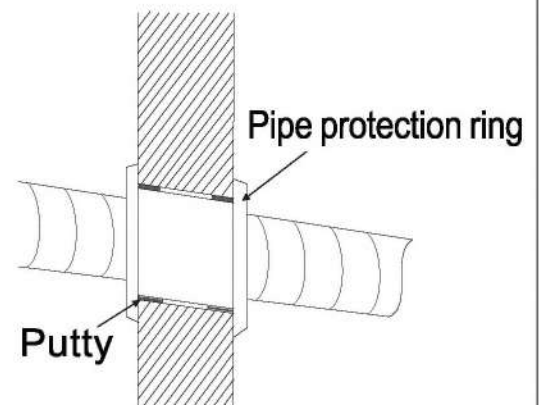

Install indoor unit

Route of Pipeline

1. Depending on the position of the unit, the piping may be routed sideway from the left or the right (Fig 1), or vertically from the back(Fig 2)(depending on the pipe length of the indoor unit). In the case of sideway routing, cut off the outlet cutting stock of the opposite side.
2. The power cord may be routed separately from the piping. Cut off the outlet cutting stock and then run the power cord through the hole, keeping the remaining part as a protection from rodents.

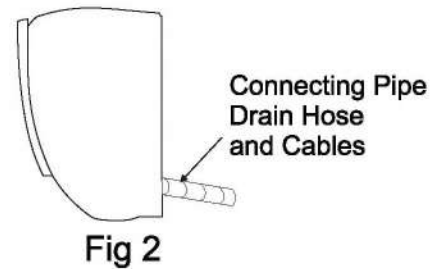
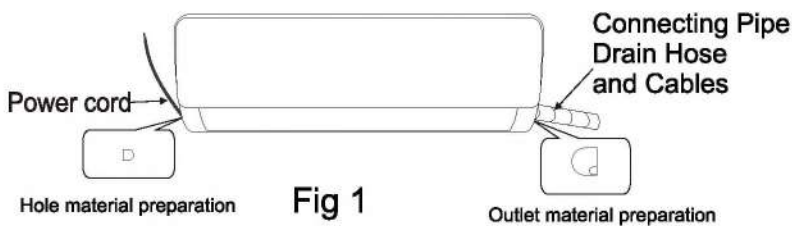

Drain pipe connection

1. Remove the mountings and pull the indoor unit pipe out of the housing.
2. Connect the connecting pipe to the indoor unit:
Aim at the pipe center, tighten the Taper nut with fingers, and then tighten the Taper nut with a torque wrench, and the direction is shown in diagram on the right. The torque used is shown in the following table.

Tightening torque table

| The size of pipe(mm) | Torque(N · m) |
|----------------------|---------------|
| Φ6/Φ6.35 | 15~25 |
| Φ9.52 | 35~40 |
| Φ12/Φ12.7 | 45~60 |
| Φ15.88 | 73~78 |
| Φ19.05 | 75~80 |

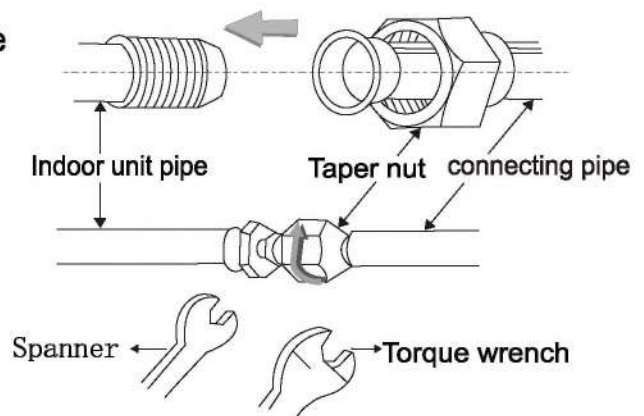

Wrap the Piping

1. Use the insulation sleeve to wrap the joint part the indoor unit and the connection pipe, and then use insulating material to pack and seal insulation pipe, to prevent generation of condensate water on the joint part.
2. Connect the water outlet with drain pipes, and make the connection pipe, cables, and the drain hose straight.
3. Use plastic cable ties to wrap the connecting pipes, cables and drain hose. Run the pipe sloping downward.

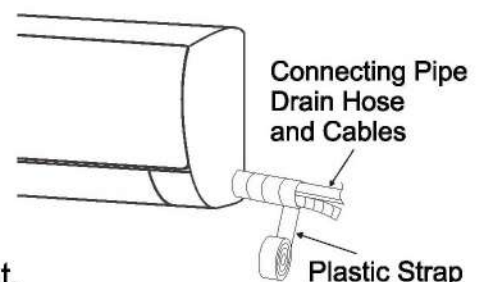

Install Indoor Unit

Fixing the Indoor Unit

1. Hang the indoor unit on the peg board, and move the unit from left to right to ensure that the hook is properly positioned in the peg board.
2. Push toward the lower left side and the upper right side of the unit toward the peg board, until the hook is embedded in the slot and makes a "click" sound.

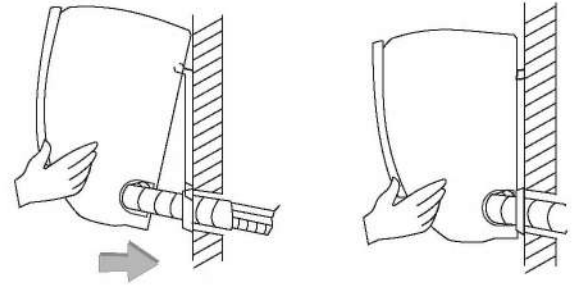

Wiring diagram

- If your air conditioner is provided with power cable, the wiring of the indoor unit is connected in the factory, there is no need of connection.
- If the power cable is not provided, connection is needed in accordance with the wiring diagram.

constant speed

Cooling Only

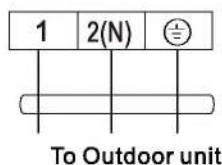

Heat-pump type

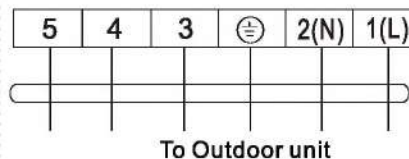
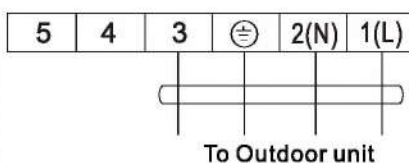
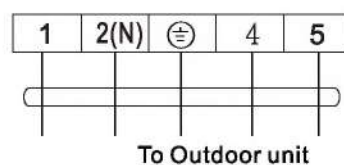

Variable speed

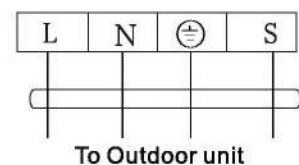

Connector

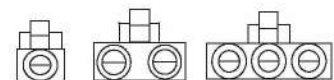

If there is a connector, connect it directly.

NOTE:

- ※ This manual is usually includes the wiring mode for the different kind of A/C. We cannot exclude the possibility that some special type of wiring diagrams are not included.
- ※ The diagram are for reference only. If the entity is difference with this wiring diagram, please refer to the detailed wiring diagram adhered on the unit which you purchased.

Install outdoor unit

Dimension drawing of outdoor unit installation

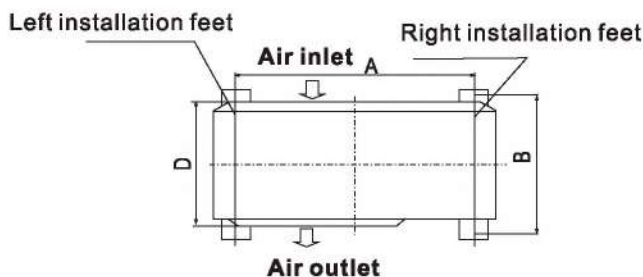
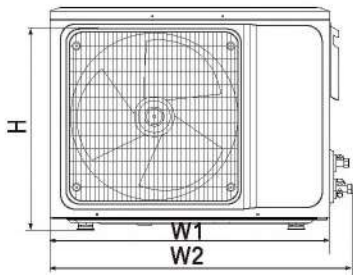
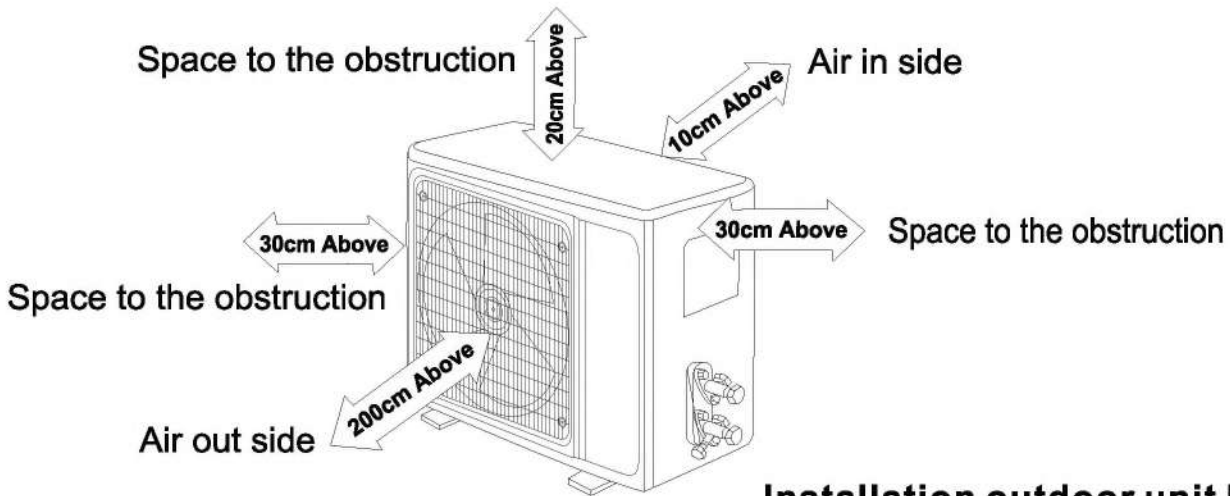

Installation outdoor unit bolt

| Outdoor Unit Size of Shape W1(W2)*H*D (mm) | A (mm) | B (mm) |
|-----------------------------------------------|--------|--------|
| 665(710)×420×280 | 430 | 280 |
| 600(645)×485×260 | 400 | 290 |
| 660(710)×500×240 | 500 | 260 |
| 700(745)×500×255 | 460 | 260 |
| 730(780)×545×285 | 540 | 280 |
| 760(810)×545×285 | 540 | 280 |
| 790(840)×550×290 | 545 | 300 |
| 800(860)×545×315 | 545 | 315 |
| 800(850)×590(690)×310 | 540 | 325 |
| 825(880)×655×310 | 540 | 335 |
| 900(950)×700×350 | 630 | 350 |
| 900(950)×795×330 | 535 | 350 |

Install the connection pipe

Connect the Outdoor Unit with Connecting Pipe:
Aim the counter-bore of the connecting pipe at the stop valve, and tighten the Taper nut with fingers.
Then tighten the Taper nut with a torque wrench.

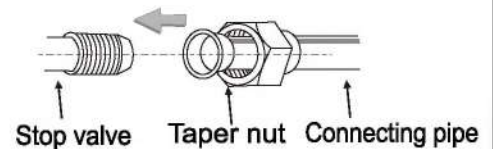

★ When prolonging the piping, extra amount of refrigerant must be added so that the operation and performance of the air conditioner will not be compromised.

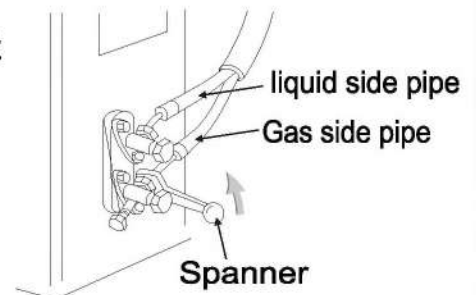

| Piping length | Amount of refrigerant to be added | |
|---------------|-----------------------------------|-------|
| ≤5M | Not needed | |
| 5-15M | CC≤12000Btu | 20g/m |
| | CC≥18000Btu | 30g/m |

Note: This table is for reference only.

Install outdoor unit

Wiring Connection

1. Loosen the screws and remove E-parts cover from the unit.
2. Connect the cables respectively to the corresponding terminals of the terminal board of the outdoor unit (see the wiring diagram), and if there are signals connected to the plug, just conduct butt joint.
3. Ground wire: Remove the grounding screw out of the electric bracket, cover the grounding wire end onto the grounding screw and screw it into the grounding hole.
4. Fix the cable reliably with fasteners (Pressing board).
5. Put the E-parts cover back in its original place and fasten it with screws.

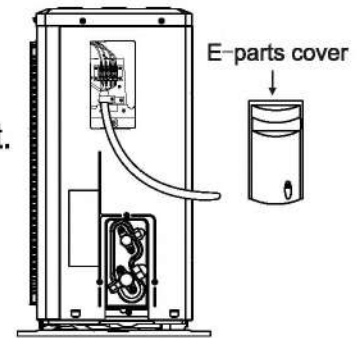

Wiring diagram

constant speed

Cooling Only

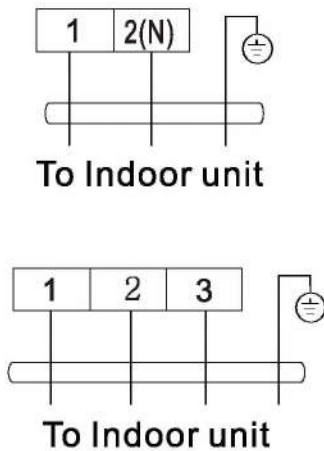

Heat-pump type

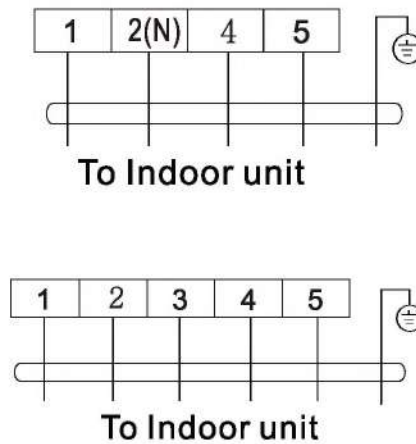

Variable speed

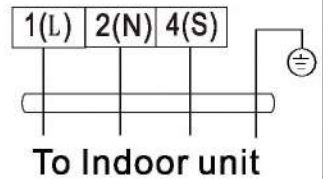

Connector

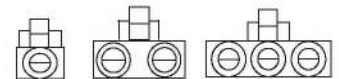

If there is a connector, connect it directly.

NOTE:

- ※ This manual is usually includes the wiring mode for the different kind of A/C. We cannot exclude the possibility that some special type of wiring diagrams are not included.
- ※ The diagram are for reference only. If the entity is difference with this wiring diagram, please refer to the detailed wiring diagram adhered on the unit which you purchased.

Install outdoor unit

Expelling the air

★Outdoor unit refrigerant discharging method

After the pipe side connection is complete, proceed as follows.

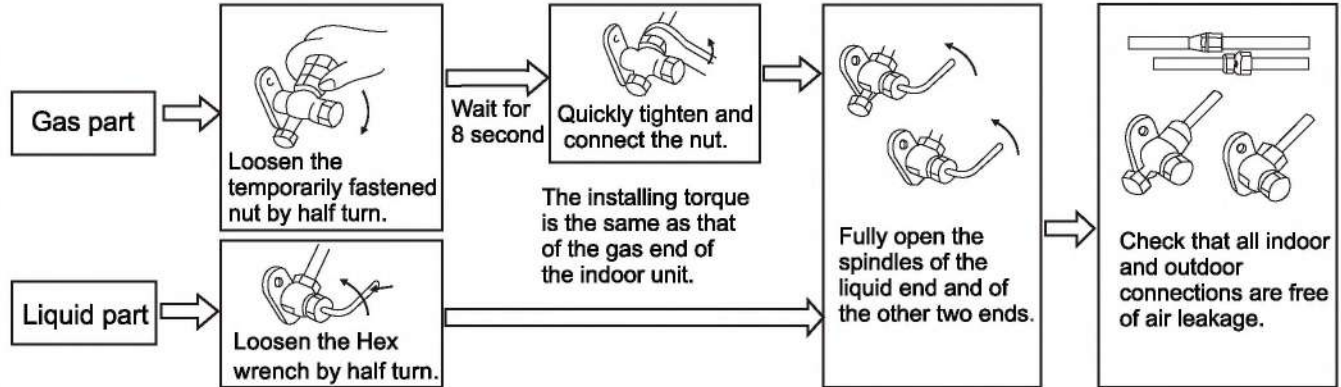

★Vacuum Pumping Method (R410A refrigerant evacuation must use the vacuum pumping method)

Before working on the air conditioner, remove the cover of the stop valve(gas and liquid valves)and be sure to retighten it afterward.(to prevent the potential air leakage)

1. To prevent air leakage and spilling tighten all connecting nut of all flare tubes.
2. Connect the stop valve, charge hose, manifold valve, and vacuum pump.
3. Fully open the handle Lo of the manifold valve and apply vacuum for at least 15 minutes and check that the compound vacuum gauge reads $-0.1\text{MPa}(-76\text{cmHg})$.
4. After applying vacuum, fully open the stop valve with a hex wrench.
5. Check that both indoor and outdoor connections are free of air leakage.

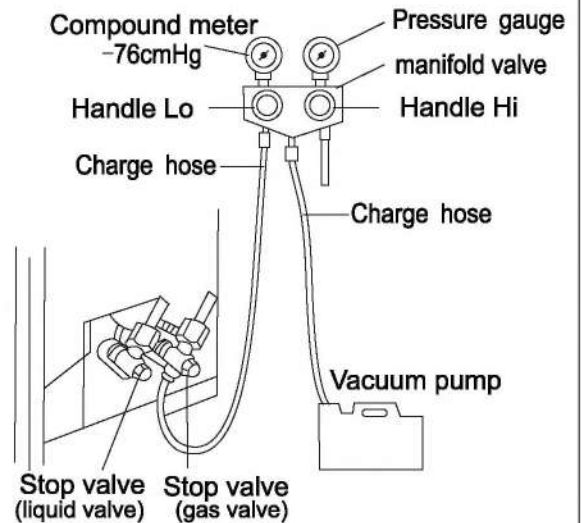

Outdoor condensation drainage(Heat pump type only)

When the unit is heating, the condensing water and defrosting water can be out reliably through the drain house.

Installation:

Install the outdoor drain elbow in $\Phi 25$ hole on the base plate, and joint the drain hose to the elbow, so that the waste water formed in the outdoor unit can be drained out to a proper plate.

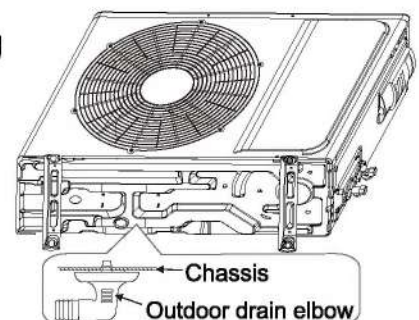

Check after installation and test operation

Check after installation

★ Electrical Safety Check

1. If the supply voltage is as required.
2. If there is any faulty or miss connection in each of the power, signal and grounding wires.
3. If the grounding wire of the air conditioner is securely grounded.

★ Installation Safety Check

1. If the installation is secure.
2. If the water drain is smooth.
3. If the wiring and piping are correctly installed.
4. Check that no foreign matter or tools are left inside the unit.

★ Leak test of the refrigerant

Depending on the installation method, the following methods may be used to check for suspect leak, on areas such as the four connections of the outdoor unit and the cores of the cut-off valves and t-valves:

1. Bubble method: Apply of spray a uniform layer of soap water over the suspected leak spot and observe carefully for bubble.
2. Instrument method: Checking for leak by pointing the probe of the leak detector according to the instruction to the suspect points of leak.

Test Operation

Test Operation preparation

- ※Verify that all piping and connection cables are well connected.
- ※Confirm that the valves at the gas side the liquid-side are fully open.
- ※Connect the power cord to an independent power socket.
- ※Install batteries in remote control.

Test Operation method

1. Turn on the power and push the ON/OFF switch button of the remote controller to start the air conditioner.
2. Select COOL, HEAT (not available on cool-only models), SWING and other operation modes with the remote controller and see if the operation is ok.