

Завжди готові Вам допомогти

Зареєструйте свій вибір і отримайте підтримку тут:
www.philips.com/welcome

HTB5141K



Посібник користувача

PHILIPS

Зміст

1 Довідка і технічна підтримка	2
Використання екранної довідки (посібника користувача)	2
Навігація екранною довідкою	2
2 Важлива інформація	3
Безпека	3
Догляд за виробом	5
Турбота про довкілля	5
Попередження про шкоду для здоров'я відео формату 3D	5
3 Система домашнього кінотеатру	6
Пульт дистанційного керування	6
Головний блок	8
Роз'єми	8
4 Під'єднання і налаштування	10
Встановлення	10
Під'єднання до телевізора	10
Під'єднання цифрових пристроїв за допомогою з'єднання HDMI	12
Під'єднання аудіосигналу з телевізора та інших пристроїв	13
Налаштування EasyLink (функція керування HDMI-CEC)	14
Під'єднання і налаштування домашньої мережі	15
5 Використання системи домашнього кінотеатру	17
Доступ до меню "дім"	17
Диски	18
Файли з даними	20
USB-накопичувачі	21
Параметри аудіо, відео та зображення	22
Радіо	23
MP3-програвач	24
iPod або iPhone	24
керуванням за допомогою смартфона	25
Пошук у Smart TV	27
Skype	29
Інтернет-радіо	30
Огляд комп'ютера за допомогою з'єднання DLNA	30
Караоке	32
Вибір параметрів звуку	33
6 Зміна параметрів	34
Налаштування мови	34
Параметри зображення і відео	35
Параметри аудіо	35
Параметри батьківського контролю	35
Параметри дисплея	36
Енергозберігаючі параметри	36
Параметри гучномовців	36
Відновлення заводських налаштувань	36
7 Оновлення програмного забезпечення	37
Порівняння версії програмного забезпечення	37
Оновлення програмного забезпечення за допомогою USB- накопичувача	38
Оновлення програмного забезпечення через Інтернет	39
Оновлення екранної довідки	39
8 Специфікації пристрою	40
9 Усунення несправностей	44
10 Примітка	48
Авторське право	48
Програмне забезпечення з відкритим кодом	48
Угода щодо RMVB (лише Азіатсько- Тихоокеанський регіон і Китай)	48
Відповідність стандартам	49
Товарні знаки	49
11 Код мови	51
12 Показчик	52

1 Довідка і технічна підтримка

Компанія Philips надає широкомасштабну мережеву підтримку. Відвідайте веб-сайт компанії www.philips.com/support, щоб:

- завантажити повний посібник користувача;
- надрукувати короткий посібник;
- переглянути наочні навчальні посібники (доступні лише для окремих моделей);
- отримати відповіді на запитання, що часто задаються;
- надіслати компанії запитання, яке Вас цікавить, електронною поштою;
- поспілкуватися з представником центру технічної підтримки.

Виконайте вказівки на веб-сайті, щоб вибрати мову, та введіть номер моделі виробу. Також можна звернутися до Центру обслуговування клієнтів Philips у своїй країні. Перш ніж звертатися до компанії Philips, запишіть номер моделі та серійний номер виробу. Цю інформацію можна знайти на задній або нижній панелі виробу.

Використання екранної довідки (посібника користувача)

Для легкого доступу екранну довідку (посібник користувача) збережено на системі домашнього кінотеатру.

Екранна довідка має дві панелі.

- Панель зліва містить дві вкладки: **Зміст** і **Покажчик**. Щоб вибрати потрібну тему, виконайте навігацію у вкладці **Зміст** або **Покажчик**. Для вкладки **Зміст** використовуються такі позначення:

- **▶**: натискайте **ОК** для відображення підтем.
- **▼**: натискайте **ОК** для приховування підтем або натискайте **Кнопки навігації** (вгору/вниз) для вибору потрібної теми.
- Для переміщення між лівою і правою панелями натискайте **Кнопки навігації** (вліво/вправо).
- Панель справа відображає вміст вибраної теми. Для отримання додаткової інформації про вміст прокрутіть сторінку вниз, щоб переглянути **Супутні теми**.

Для вибору екранної довідки та навігації нею використовуйте пульт дистанційного керування системи домашнього кінотеатру (див. 'Навігація екранною довідкою' на сторінці 2).

Навігація екранною довідкою

Щоб користуватися екранною довідкою, натисніть на пульт дистанційного керування будь-яку кнопку.

Кнопка	Дія
HELP	Вхід або вихід з екранної довідки.
ОК	Відображення вибраної сторінки або підтем у вкладці Зміст .

Кнопка	Дія
Кнопки навігації	Вгору: прокручування вгору або перехід до попередньої сторінки. Вниз: прокручування вниз або перехід до наступної сторінки. Вправо: перехід до правої панелі або наступного пункту алфавітного покажчика. Вліво: перехід до лівої панелі або попереднього пункту алфавітного покажчика.
↶ BACK	Переміщення вгору в меню Зміст або Покажчик . Перехід із правої панелі до пункту Зміст на лівій панелі.
◀ (Попередній)	Відображення останньої переглянутої сторінки в історії.
▶ (Наступний)	Відображення наступної сторінки з історії.

2 Важлива інформація

Перед тим як використовувати виріб, прочитайте і візьміть до уваги всі інструкції. Якщо виріб буде пошкоджено внаслідок недотримання інструкцій, гарантійні зобов'язання не будуть застосовуватись.

Безпека

Ризик ураження електричним струмом чи пожежі!

- Оберегайте виріб та аксесуари від дощу та води. Не ставте посудини з рідиною (наприклад, вази) поблизу пристрою. Якщо на виріб або всередину нього потрапить рідина, негайно від'єднайте виріб від розетки. Для перевірки виробу перед використанням зверніться до Центру обслуговування клієнтів Philips.
- Не ставте виріб та аксесуари поблизу відкритого вогню або інших джерел тепла, також оберегайте від тривалого потрапляння прямих сонячних променів.
- Не вставляйте сторонні предмети у вентиляційні чи інші отвори виробу.
- Якщо для вимикання пристрою використовується штепсельна вилка або штепсель, слід стежити за його справністю.
- Батареї (комплект батарей або вставлені батареї) слід оберегати від надмірної дії тепла, наприклад сонячних променів, вогню тощо.
- Перед грозою від'єднайте виріб від розетки.
- Коли від'єднуєте кабель живлення, завжди тягніть за штекер, а не за кабель.

Ризик короткого замикання або пожежі!

- Перед тим як під'єднувати виріб до розетки, перевірте, чи напруга в мережі відповідає значенню напруги, вказаному на задній панелі або знизу виробу. Ніколи не під'єднуйте виріб до розетки, якщо значення напруги відрізняються.

Існує ризик травмування користувача або пошкодження системи домашнього кінотеатру!

- Для виробів, що монтуються на стіні, використовуйте лише настінний кронштейн із комплекту. Встановлюйте кронштейн на стіну, яка здатна витримати вагу виробу і настінного кріплення. Компанія Koninklijke Philips Electronics N.V. не несе відповідальності за неналежне настінне кріплення, яке спричинило нещасний випадок або травмування користувача.
- Для гучномовців, які встановлюються на підставку, використовуйте лише підставку, що додається. Надійно прикріплюйте підставку до гучномовців. Ставте підставку на рівну горизонтальну поверхню, що може витримати вагу гучномовця та підставки.
- Не ставте виріб або інші предмети на кабелі живлення чи на інше електричне обладнання.
- Якщо виріб транспортувався за температури нижче 5°C, розпакуйте його і зачекайте, поки він нагріється до кімнатної температури, перш ніж підключати його до електромережі.
- Видиме і невидиме лазерне випромінювання у разі відкривання. Уникайте впливу променів.
- Не торкайтеся дискової оптичної лінзи всередині відділення для дисків.
- Частини виробу може бути виготовлено зі скла. Для запобігання травмуванню і пошкодженню користуйтеся виробом обережно.

Ризик перегрівання!

- Не встановлюйте виріб у закритому просторі. Завжди залишайте не менше 10 см простору навколо виробу для забезпечення належної вентиляції. Слідкуйте, щоб занавіски або інші предмети не закривали вентиляційні отвори виробу.

Ризик отруєння і забруднення навколишнього середовища!

- Не використовуйте одночасно різні типи батарей (старі та нові, вуглецеві та лужні тощо).
- Внаслідок неправильної заміни батарей існує небезпека вибуху. Заміняйте батарею лише батареєю того самого або еквівалентного типу.
- Якщо батареї розряджені або Ви не плануєте користуватися пультом дистанційного керування протягом тривалого часу, батареї слід вийняти.
- Батареї містять хімічні речовини, тому утилізуйте їх належним чином.

Ризик проковтування батарей!

- Виріб або пульт дистанційного керування можуть містити батарею таблеткового типу, яку можна легко проковтнути. Завжди тримайте батареї подалі від дітей! Якщо батарею проковтнути, вона може спричинити серйозне травмування або смерть. Протягом двох годин після ковтання батареї можуть виникнути серйозні внутрішні опіки.
- Якщо ви підозрюєте, що хтось проковтнув батарею або вона потрапила в організм у будь-який інший спосіб, негайно зверніться до лікаря.
- У разі заміни батарей завжди зберігайте усі нові та використані батареї подалі від дітей. Замінивши батареї, надійно закривайте відділення для батарей.
- Якщо відділення для батарей неможливо надійно закрити, перестаньте користуватися виробом. Зберігайте його подалі від дітей та зверніться до виробника.



Цей пристрій є пристроєм КЛАСУ II з подвійною ізоляцією; захисне заземлення відсутнє.

Догляд за виробом

- Не кладіть у відділення для дисків ніяких інших предметів, окрім дисків.
- Не вставляйте у відділення для дисків деформованих або потрісканих дисків.
- Якщо Ви не плануєте користуватися пристроєм протягом тривалого часу, вийміть диски з відділення для дисків.
- Чистіть пристрій лише ганчіркою із мікроволоконна.

Турбота про довкілля



Виріб виготовлено з високоякісних матеріалів і компонентів, які можна переробити і використовувати повторно.



Позначення у вигляді перекресленого контейнера для сміття на виробі означає, що на цей виріб поширюється дія Директиви Ради Європи 2002/96/ЄС. Дізнайтеся про місцеву систему розділеного збору електричних і електронних пристроїв. Чиніть відповідно до місцевих норм і не викидайте старі пристрої зі звичайним побутовим сміттям.

Належна утилізація старого пристрою допоможе запобігти негативному впливу на навколишнє середовище та здоров'я людей.



Виріб містить батареї, які відповідають Європейським Директивам 2006/66/ЄС і які не можна утилізувати зі звичайними побутовими відходами.

Дізнайтеся про місцеву систему розділеного збору батарей, оскільки належна утилізація допоможе запобігти негативному впливу на навколишнє середовище та здоров'я людей.

Попередження про шкodu для здоров'я відео формату 3D

Якщо Ви або хтось із Вашої сім'ї схильний до приступів епілепсії чи надто чутливий до світла, перед тим як переглядати вміст зі швидкою зміною зображень, мерехтінням світла або 3D-вміст, проконсультуйтеся з лікарем.

Для запобігання запамороченню, головному болю чи втраті орієнтації не дивіться 3D-відео надто довго. У разі поганого самопочуття припиніть перегляд 3D-відео і тимчасово відкладіть потенційно небезпечні справи (наприклад, водіння машини), поки не зникнуть симптоми. Якщо симптоми не зникають, не відновлюйте перегляд 3D-відео, попередньо не проконсультувались із лікарем.

Батьки повинні стежити за переглядом 3D-вмісту дітьми та за їх самопочуттям під час перегляду. Не рекомендується переглядати 3D-відео дітям до шести років, оскільки їхня зорова система ще недостатньо розвинена.

3 Система домашнього кінотеатру

Вітаємо вас із покупкою та ласкаво просимо до клубу Philips! Щоб у повній мірі скористатися підтримкою, яку пропонує Philips (наприклад, сповіщення про оновлення програмного забезпечення виробу), зареєструйте свій виріб на веб-сайті www.philips.com/welcome.

Пульт дистанційного керування

У цьому розділі подано огляд пульта дистанційного керування.

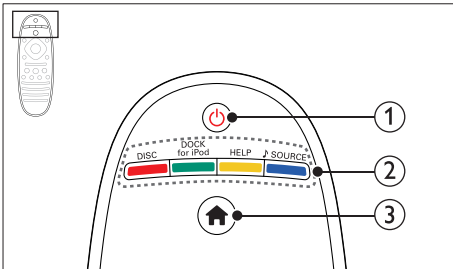

- 1** (Увімкнення режиму очікування)
 - Увімкнення системи домашнього кінотеатру або перехід у режим очікування.
 - Коли увімкнено функцію EasyLink, натисніть та утримуйте цю кнопку щонайменше 3 секунди, щоб усі під'єднані пристрої, сумісні із HDMI CEC, перейшли у режим очікування.

- 2** Кнопки вибору джерела / Кольорові кнопки
 - Кольорові кнопки:** Вибір завдань чи параметрів для дисків Blu-ray чи послуг Smart TV.
 - DISC:** Доступ до диска.
 - DOCK for iPod:** Під'єднання до док-станції Philips для iPod або iPhone.
 - HELP:** Перехід до екранної довідки.
 - J SOURCE:** Вибір джерела вхідного аудіосигналу або джерела радіосигналу.

- 3** (Дім)
Доступ до головного меню.

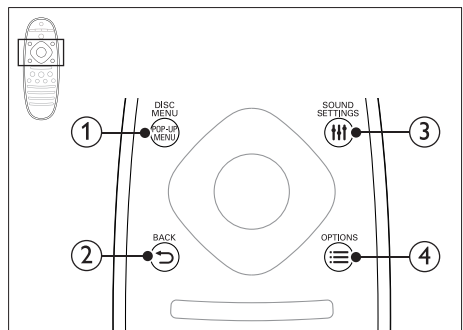

- 1** **POP-UP MENU/DISC MENU**
Доступ або вихід із меню диска під час його відтворення.
- 2** **BACK**
 - Повернення до попереднього меню.
 - У режимі радіо натисніть та утримуйте, щоб видалити попередньо встановлені радіостанції.
- 3** **SOUND SETTINGS**
Вхід або вихід з меню параметрів звуку.
- 4** **OPTIONS**
 - Доступ до додаткових параметрів відтворення під час відтворення вмісту диска або USB-накопичувача.
 - Налаштування радіостанції у режимі радіо.

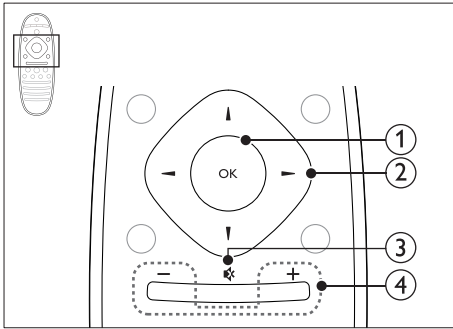

- ① **ОК**
Підтвердження введення або вибору.
- ② **Кнопки навігації**
 - Навігація в меню.
 - У режимі радіо натисніть стрілку ліворуч або праворуч, щоб розпочати автоматичний пошук.
 - У режимі радіо натискайте кнопки вгору або вниз, щоб налаштувати радіочастоту.
 - Під час налаштування мережі та пароля натискайте кнопку ліворуч для видалення символу.

- ③ **🔇 (Вимкнення звуку)**
Вимкнення або відновлення звуку.
- ④ **+/- (Гучність)**
Збільшення або зменшення рівня гучності.

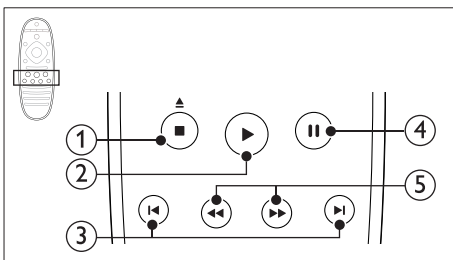

- ① **■ (Зупинка) / ▲ (Відкрити/Закрити)**
 - Зупинка відтворення.
 - Натискайте та утримуйте довше трьох секунд для відкривання або закривання відділення для дисків.

- ② **▶ (Відтворення)**
Відтворення або відновлення відтворення.
- ③ **◀ / ▶ (Попередній/Наступний)**
 - Перехід до попередньої або наступної доріжки, розділу чи файлу.
 - Вибір попередньо налаштованої станції в режимі радіо.
- ④ **⏸ (Пауза)**
Призупинення відтворення.
- ⑤ **◀◀ / ▶▶ (Швидка прокрутка назад/Швидка прокрутка вперед)**
Пошук назад або вперед. Натискайте кілька разів, щоб вибрати швидкість пошуку.

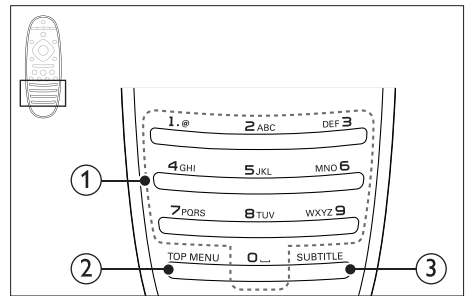

- ① **Буквено-цифрові кнопки**
 - Введення цифр або літер (методом написання SMS-повідомлень).
 - Вибір попередньо налаштованої станції в режимі радіо.
- ② **TOP MENU**
Доступ до головного меню відеодиска.
- ③ **SUBTITLE**
Вибір мови субтитрів для відтворення відео.

Головний блок

У цьому розділі подано огляд головного блока.

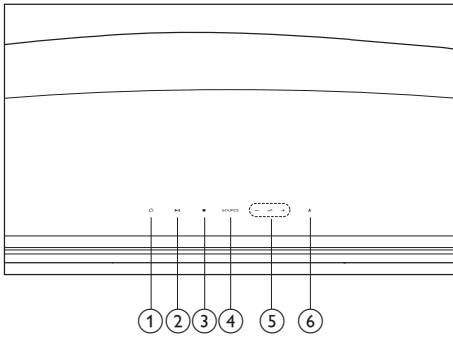

- 1** **⏻ (Увімкнення режиму очікування)**
Увімкнення системи домашнього кінотеатру або перехід у режим очікування.
- 2** **▶|| (Відтворення/Пауза)**
Відтворення, призупинення або відновлення відтворення.
- 3** **■ (Зупинка)**
 - Зупинка відтворення.
 - У режимі радіо натисніть та утримуйте, щоб видалити попередньо встановлені радіостанції.
- 4** **SOURCE**
Вибір аудіо- або відеоджерела для системи домашнього кінотеатру.
- 5** **▲ +/-**
Збільшення або зменшення рівня гучності.
- 6** **▲ (Відкрити/Закрити)**
Відкривання або закривання відсіку для дисків.

Роз'єми

У цьому розділі подано огляд роз'ємів на системі домашнього кінотеатру.

Ззаду зліва

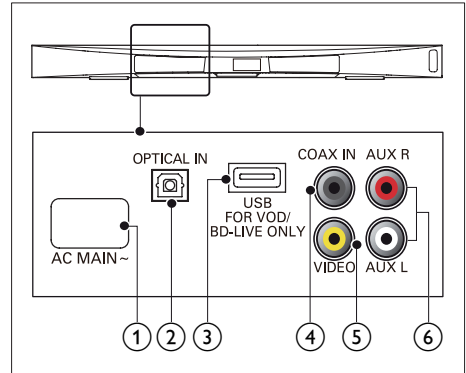

- 1** **AC MAINS~**
Під'єднання до мережі.
- 2** **OPTICAL IN**
Під'єднання до оптичного аудіовиходу на телевізорі або на іншому цифровому пристрої.
- 3** **USB FOR VOD/BD-LIVE ONLY (VOD недоступно у Китаї)**
 - Роз'єм для USB-накопичувача для прокату мережевого відео (недоступно в Китаї).
 - Роз'єм для USB-накопичувача для доступу до BD-Live.
- 4** **COAX IN**
Під'єднання до коаксіального аудіовиходу на телевізорі або на іншому цифровому пристрої.
- 5** **VIDEO**
Під'єднання до композитного відеовиходу на телевізорі.
- 6** **AUX**
Під'єднання до аналогового аудіовиходу на телевізорі або на іншому аналоговому пристрої.

Ззаду справа

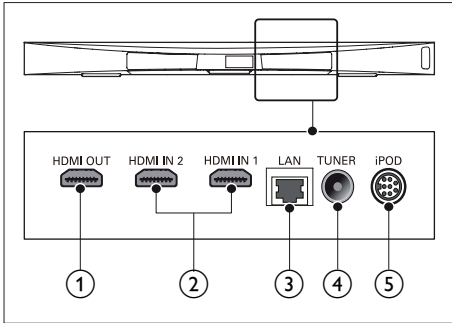

1 HDMI OUT (ARC)

Під'єднання до входу HDMI на телевізорі.

2 HDMI IN1 / HDMI IN2

Під'єднання до виходу HDMI на цифровому пристрої.

3 LAN

Під'єднання до роз'єму локальної мережі на ширококутовому модемі або маршрутизаторі.

4 TUNER

Вхід для сигналу від антени, кабелю або супутникового телебачення.

5 DOCK for iPod

Під'єднання до док-станції Philips для iPod або iPhone. (модель: Philips DCK306x, для деяких моделей продається окремо)

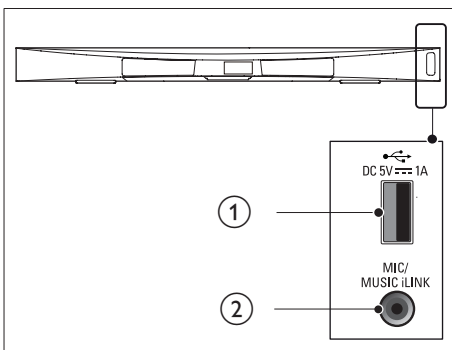

1 USB

Вхід для відтворення аудіо, відео та зображень, збережених на USB-накопичувачі.

2 MUSIC iLINK / MIC (MIC доступно лише в окремих моделях)

- Вхід для відтворення аудіо з MP3-програвача або мікрофона.
- Вхід для відтворення аудіо з мікрофона (доступно лише в окремих моделях).

Роз'єми на сабвуфері

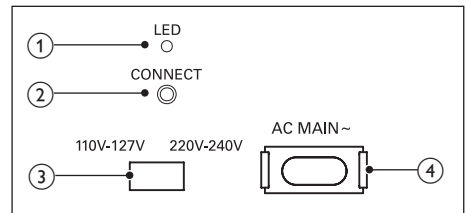

1 LED

- Коли живлення увімкнено, світлодіодний індикатор засвічується.
- Під час встановлення бездротового зв'язку між системою домашнього кінотеатру і сабвуфером світлодіодний індикатор блимає.
- У разі успішного встановлення з'єднання світлодіодний індикатор засвічується знову.

2 ПІД'ЄДНАННЯ

Натисніть та утримуйте для входу в режим з'єднання в пару домашнього кінотеатру і сабвуфера.

3 Селектор напруги (лише деякі регіони)

Налаштуйте селектор напруги відповідно до напруги в мережі.

4 AC MAINS~

Під'єднання до мережі.

4 Під'єднання і налаштування

У цьому розділі подано інформацію про під'єднання системи домашнього кінотеатру до телевізора та інших пристроїв і її налаштування.

Інформацію про основні під'єднання системи домашнього кінотеатру та аксесуари див. у короткому посібнику.



Примітка

- Позначення та норми живлення можна знайти в таблиці з даними, що знаходиться позаду або знизу виробу.
- Перш ніж виконувати або змінювати будь-які під'єднання, слід перевірити, чи усі пристрої від'єднано від розеток.

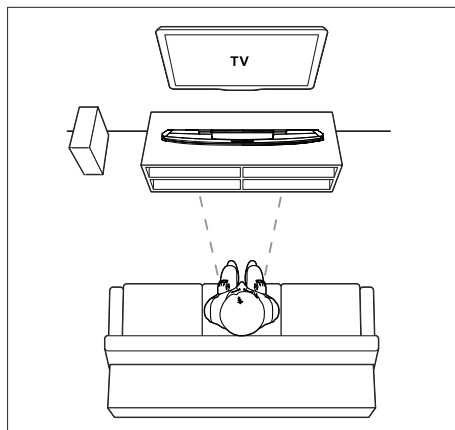

Примітка

- Після увімкнення система домашнього кінотеатру і сабвуфер автоматично з'єднуються в пару.

Встановлення

Встановлюйте сабвуфер на відстані щонайменше 1 метр від системи домашнього кінотеатру та 10 сантиметрів від стіни.

Для забезпечення найкращих результатів встановлюйте сабвуфер так, як зображено нижче.

Під'єднання до телевізора

Під'єднуйте систему домашнього кінотеатру до телевізора та переглядайте відео. Аудіо з телевізора можна чути завдяки гучномовцям системи домашнього кінотеатру.

Використовуйте найкращий тип з'єднання на системі домашнього кінотеатру та телевізорі.

Варіант № 1: під'єднання до телевізора за допомогою HDMI (ARC)

Найкраща якість відео

Система домашнього кінотеатру підтримує версію HDMI ARC (реверсивний звуковий канал). Якщо телевізор підтримує з'єднання HDMI ARC, можна прослуховувати аудіо з телевізора через систему домашнього кінотеатру за допомогою кабелю HDMI.

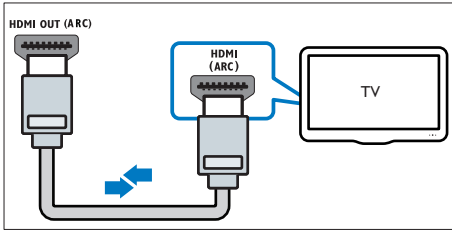

1 За допомогою високошвидкісного кабелю HDMI з'єднайте роз'єм **HDMI OUT (ARC)** на системі домашнього кінотеатру з роз'ємом **HDMI ARC** на телевізорі.

- Роз'єм **HDMI ARC** на телевізорі може мати різні позначення. Детальнішу інформацію читайте в посібнику користувача телевізора.

2 На телевізорі увімкніть операції HDMI-CEC. Детальнішу інформацію читайте в посібнику користувача телевізора.

- HDMI-CEC – це технологія, яка дає можливість керувати різними пристроями, які підтримують зв'язок CEC і з'єднані кабелем HDMI, за допомогою одного пульта дистанційного керування. Наприклад, натисненням однієї кнопки можна регулювати гучність як на телевізорі, так і на під'єднаній системі домашнього кінотеатру. (див. 'Налаштування EasyLink (функція керування HDMI-CEC)' на сторінці 14)

3 Якщо аудіо з телевізора не чути через систему домашнього кінотеатру, налаштуйте його відтворення вручну. (див. 'Налаштування відтворення аудіо' на сторінці 15)

Варіант № 2: під'єднання до телевізора за допомогою стандартного з'єднання HDMI

Найкраща якість відео

Якщо телевізор не підтримує з'єднання HDMI ARC, під'єднуйте до нього систему домашнього кінотеатру за допомогою стандартного з'єднання HDMI.

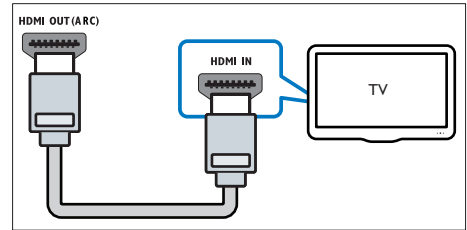

1 За допомогою високошвидкісного кабелю HDMI з'єднайте роз'єм **HDMI OUT (ARC)** на системі домашнього кінотеатру з роз'ємом **HDMI** на телевізорі.

2 Під'єднайте аудіокабель, щоб прослуховувати аудіо з телевізора через систему домашнього кінотеатру (див. 'Під'єднання аудіосигналу з телевізора та інших пристроїв' на сторінці 13).

3 На телевізорі увімкніть операції HDMI-CEC. Детальнішу інформацію читайте в посібнику користувача телевізора.

- HDMI-CEC – це технологія, яка дає можливість керувати різними пристроями, які підтримують зв'язок CEC і з'єднані кабелем HDMI, за допомогою одного пульта дистанційного керування. Наприклад, натисненням однієї кнопки можна регулювати гучність як на телевізорі, так і на під'єднаній системі домашнього кінотеатру. (див. 'Налаштування EasyLink (функція керування HDMI-CEC)' на сторінці 14)

- 4 Якщо аудіо з телевізора не чути через систему домашнього кінотеатру, налаштуйте його відтворення вручну. (див. 'Налаштування відтворення аудіо' на сторінці 15)



Примітка

- Якщо телевізор обладнано роз'ємом DVI, для під'єднання до нього системи домашнього кінотеатру можна скористатися адаптером HDMI/DVI. Однак, деякі функції можуть бути недоступними.

Варіант № 3: під'єднання до телевізора за допомогою композитного відеокабелю

Стандартна якість відео

Якщо телевізор не має роз'ємів HDMI, використовуйте композитне відеоз'єднання. Композитне з'єднання не підтримує відтворення відео високої чіткості.

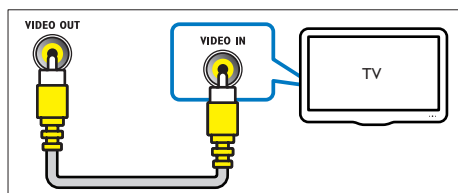

- 1 За допомогою композитного відеокабелю з'єднайте роз'єм **VIDEO** на системі домашнього кінотеатру з роз'ємом **VIDEO IN** на телевізорі.
 - Композитний відеороз'єм може мати позначення **AV IN**, **COMPOSITE** або **BASEBAND**.
- 2 Під'єднайте аудіокабель, щоб прослуховувати аудіо з телевізора через систему домашнього кінотеатру (див. 'Під'єднання аудіосигналу з телевізора та інших пристроїв' на сторінці 13).
- 3 Під час перегляду телепрограм кілька разів натисніть на системі домашнього

кінотеатру **SOURCE**, щоб вибрати відповідний аудіовхід.

- 4 Під час перегляду відео переключіть телевізор на відповідний відеовхід. Детальнішу інформацію читайте в посібнику користувача телевізора.

Під'єднання цифрових пристроїв за допомогою з'єднання HDMI

Під'єднуйте цифрові пристрої (такі як телеприставки, ігрові консолі або відеокамери) до системи домашнього кінотеатру за допомогою одного з'єднання HDMI. У разі під'єднання пристроїв у такий спосіб і відтворення файлу чи гри:

- відео автоматично відображається на екрані телевізора;
- звук автоматично відтворюється на системі домашнього кінотеатру.

- 1 За допомогою високошвидкісного кабелю HDMI з'єднайте роз'єм **HDMI OUT** на цифровому пристрої з роз'ємом **HDMI IN 1/2** на системі домашнього кінотеатру.
- 2 Під'єднайте систему домашнього кінотеатру до телевізора за допомогою **HDMI OUT (ARC)**.
 - Якщо телевізор не підтримує HDMI CEC, виберіть відповідний відеовхід на телевізорі.
- 3 На під'єднаному пристрої увімкніть операції HDMI-CEC. Детальнішу інформацію читайте в посібнику користувача пристрою.
 - Якщо аудіо з цифрового пристрою не відтворюється через систему домашнього кінотеатру, налаштуйте його відтворення вручну. (див. 'Налаштування відтворення аудіо' на сторінці 15)

- Можна також кілька разів натиснути на системі домашнього кінотеатру **SOURCE**, щоб вибрати відповідний вхід HDMI.

Під'єднання аудіосигналу з телевізора та інших пристроїв

Відтворіть аудіосигнал із телевізора або інших пристроїв за допомогою гучномовців системи домашнього кінотеатру. Використовуйте найкращий тип з'єднання на системі домашнього кінотеатру, телевізорі та інших пристроях.

Примітка

- Якщо систему домашнього кінотеатру під'єднано до телевізора за допомогою з'єднання HDMI ARC, аудіоз'єднання не потрібне. (див. 'Варіант № 1: під'єднання до телевізора за допомогою HDMI (ARC)' на сторінці 10)

Варіант №1: під'єднання аудіо за допомогою цифрового оптичного кабелю

Найкраща якість звуку

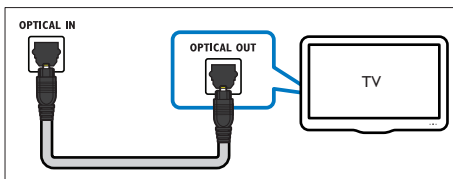

- 1 За допомогою оптичного кабелю з'єднайте роз'єм **OPTICAL** на системі домашнього кінотеатру з роз'ємом **OPTICAL OUT** на телевізорі або іншому пристрої.
 - Цифровий оптичний роз'єм може мати позначення **SPDIF** або **SPDIF OUT**.

Варіант №2: під'єднання аудіо за допомогою цифрового коаксіального кабелю

Хороша якість звуку

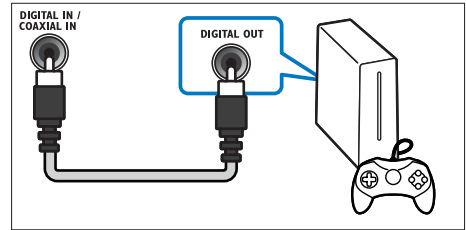

- 1 За допомогою коаксіального кабелю з'єднайте роз'єм **COAXIAL** на системі домашнього кінотеатру з роз'ємом **COAXIAL/DIGITAL OUT** на телевізорі або іншому пристрої.
 - Цифровий коаксіальний роз'єм може мати позначення **DIGITAL AUDIO OUT**.

Варіант № 3: під'єднання аудіо за допомогою аналогових аудіокабелів

Стандартна якість звуку

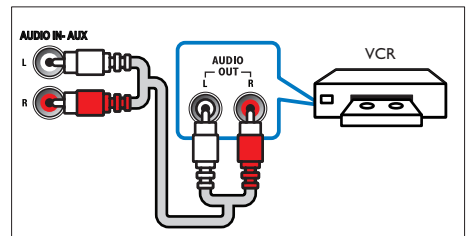

- 1 За допомогою аналогового кабелю з'єднайте роз'єми **AUX** на системі домашнього кінотеатру з роз'ємами **AUDIO OUT** на телевізорі або іншому пристрої.

Налаштування EasyLink (функція керування HDMI-CEC)

Ця система домашнього кінотеатру підтримує функцію Philips EasyLink, в якій використовується протокол HDMI-CEC (Consumer Electronics Control). Пристроями, сумісними із системою EasyLink, які під'єднуються через роз'єми HDMI, можна керувати за допомогою одного пульта дистанційного керування.

Примітка

- Залежно від виробника функція HDMI-CEC має багато назв. Інформацію про пристрій можна знайти в посібнику користувача цього пристрою.
- Компанія Philips не надає повної гарантії щодо функціональної сумісності з усіма пристроями HDMI-CEC.

Перед використанням

- Під'єднайте систему домашнього кінотеатру до пристрою, сумісного з HDMI-CEC, за допомогою з'єднання HDMI.
- Виконайте необхідні під'єднання, описані в короткому посібнику, після чого перемикайте телевизор на відповідне джерело для системи домашнього кінотеатру.

Увімкнення функції EasyLink

- 1 Натисніть **▲ (Дім)**.
- 2 Виберіть **[Налаштування]**, потім натисніть **OK**.
- 3 Виберіть **[EasyLink] > [EasyLink] > [Увімк.]**.
- 4 На телевізорі та інших під'єднаних пристроях увімкніть функцію керування HDMI-CEC. Детальнішу інформацію читайте в посібнику користувача телевізора або інших пристроїв.

- На телевізорі виберіть для функції виведення аудіо параметр "Підсилювач" (замість гучномовців телевізора). Детальнішу інформацію читайте в посібнику користувача телевізора.

Елементи керування EasyLink

Завдяки функції EasyLink керувати системою домашнього кінотеатру, телевізором та іншими під'єднаними пристроями, сумісними з HDMI-CEC, можна за допомогою одного пульта дистанційного керування.

- **[Відтворення одним дотиком]** (увімкнення одним дотиком): вставивши відеодиск у відділення для дисків, натисніть **▶ (Відтворення)**, щоб увімкнути телевизор із режиму очікування, і розпочніть відтворення диска.
- **[Режим очікування одним дотиком]** (перехід у режим очікування одним дотиком): якщо увімкнено функцію переходу в режим очікування одним дотиком, систему домашнього кінотеатру можна перемикаєти в режим очікування за допомогою пульта дистанційного керування телевізора або інших пристроїв HDMI-CEC.
- **[Керування аудіосистемою]** (керування звуком системи): якщо увімкнено функцію керування звуком системи, аудіосигнал під'єданого пристрою автоматично виводиться через гучномовці системи домашнього кінотеатру в разі відтворення його вмісту.
- **[Присвоєння аудіовходів]** (присвоєння аудіовходів): якщо функція керування звуком системи не працює, присвойте під'єднаний пристрій відповідному аудіороз'єму на системі домашнього кінотеатру (див. 'Налаштування відтворення аудіо' на сторінці 15).

- Щоб змінити параметри функції керування EasyLink, натисніть  (Дім) і виберіть [Налаштування] > [EasyLink].

Налаштування відтворення аудіо

Якщо аудіо з під'єданого пристрою не чути через гучномовці системи домашнього кінотеатру, виконайте такі дії.

- Перевірте, чи функцію EasyLink увімкнено на всіх пристроях (див. 'Налаштування EasyLink (функція керування HDMI-CEC)' на сторінці 14);
- на телевізорі виберіть для функції виведення аудіо параметр "Підсилювач" (замість гучномовців телевізора). Детальнішу інформацію читайте в посібнику користувача телевізора;
- налаштуйте функцію керування звуком EasyLink.

1 Натисніть  (Дім).

2 Виберіть [Налаштування], потім натисніть ОК.

3 Виберіть [EasyLink] > [Керування аудіосистемою] > [Увімк.].

- Для відтворення аудіо за допомогою гучномовців телевізора виберіть [Вимк.] та пропустіть подані нижче кроки.

4 Виберіть [EasyLink] > [Присвоєння аудіовходів].

5 Виконайте вказівки на екрані, щоб присвоїти під'єднаний пристрій аудіовходам на системі домашнього кінотеатру.

- Якщо систему домашнього кінотеатру під'єднати до телевізора за допомогою з'єднання **HDMI ARC**, аудіосигнал телевізора слід присвоювати входу ARC на системі домашнього кінотеатру.

Під'єднання і налаштування домашньої мережі

Під'єднайте систему домашнього кінотеатру до маршрутизатора мережі за допомогою дротового або бездротового мережевого з'єднання і насолоджуйтеся:

- перенесеним мультимедійним вмістом
- керуванням за допомогою смартфона (див. 'керуванням за допомогою смартфона' на сторінці 25)
- Smart TV (див. 'Пошук у Smart TV' на сторінці 27)
- Інтернет-радіо (див. 'Інтернет-радіо' на сторінці 30)
- відеодзвінками (див. 'Skype' на сторінці 29)
- Оновленням програмного забезпечення (див. 'Оновлення програмного забезпечення через Інтернет' на сторінці 39)



Увага!

- Ознайомтеся із принципами роботи маршрутизатора мережі, програмного забезпечення медіасервера та мережевого з'єднання. За необхідності прочитайте документацію, що додається до компонентів мережі. Компанія Philips не відповідає за втрату або пошкодження даних.

Перед використанням

- Для користування Smart TV, відеодзвінками та оновлення програмного забезпечення маршрутизатор мережі повинен мати доступ до високошвидкісного Інтернету без обмежень, встановлених шлюзами безпеки або іншими системами захисту.
- Виконайте необхідні під'єднання, описані в короткому посібнику, після чого перемкніть телевізор на відповідне джерело для системи домашнього кінотеатру.

Налаштування дротової мережі

Що потрібно?

- Мережевий кабель (RJ45 прямолінійний).
- Маршрутизатор мережі (з увімкненим протоколом DHCP).

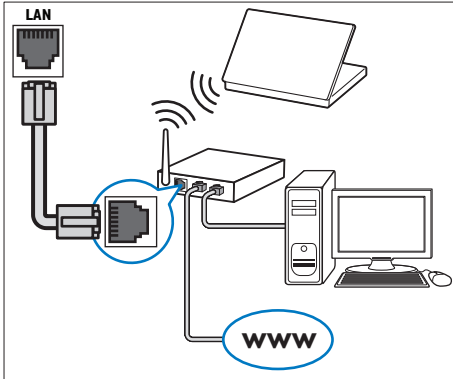

- 1 За допомогою мережевого кабелю під'єднайте маршрутизатор мережі до роз'єму **LAN** на системі домашнього кінотеатру.
- 2 Натисніть **▲ (Дім)**.
- 3 Виберіть **[Налаштування]**, потім натисніть **OK**.
- 4 Виберіть **[Мережа] > [Встановлення мережі] > [Дротова (Ethernet)]**.
- 5 Виконайте вказівки на екрані, щоб завершити налаштування.
 - У разі збою під'єднання виберіть **[Повторити спробу]** і натисніть **OK**.
- 6 Виберіть **[Завершити]** і натисніть **OK**, щоб вийти.
 - Щоб переглянути параметри мережі, виберіть **[Налаштування] > [Мережа] > [Переглянути параметри мережі]**.

Налаштування бездротової мережі

Система домашнього кінотеатру має вбудований модуль Wi-Fi для легкого доступу до бездротової мережі.

Що потрібно?

- Маршрутизатор мережі (з увімкненим протоколом DHCP). Для найкращої бездротової роботи, покриття і сумісності використовуйте маршрутизатор 802.11n.

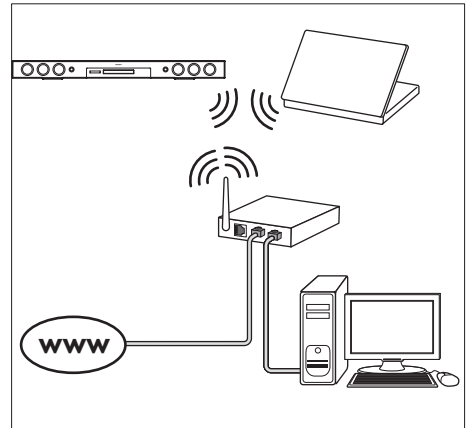

- 1 Натисніть **▲ (Дім)**.
- 2 Виберіть **[Налаштування]**, потім натисніть **OK**.
- 3 Виберіть **[Мережа] > [Встановлення мережі] > [Бездротове (Wi-Fi)]**, потім натисніть **OK**.
- 4 Виконайте вказівки на екрані, щоб вибрати та налаштувати бездротову мережу.
 - У разі збою під'єднання виберіть **[Повторити спробу]** і натисніть **OK**.
- 5 Виберіть **[Завершити]** і натисніть **OK**, щоб вийти.
 - Щоб переглянути параметри мережі, виберіть **[Налаштування] > [Мережа] > [Переглянути параметри бездротового функціонування]**.

Персоналізація мережевого імені

Дайте назву системі домашнього кінотеатру, щоб легко розпізнавати її у домашній мережі.

- 1 Натисніть **▲ (Дім)**.
- 2 Виберіть **[Налаштування]**, потім натисніть **ОК**.
- 3 Виберіть **[Мережа]** > **[Назвіть свій вибір:]**.
- 4 Натисніть **Буквено-цифрові** кнопки, щоб ввести назву.
- 5 Виберіть **[Готово]** і натисніть **ОК**, щоб вийти.

5 Використання системи домашнього кінотеатру

У цьому розділі подано інформацію про використання системи домашнього кінотеатру для відтворення медіафайлів із різних джерел.

Перед використанням

- Виконайте необхідні під'єднання, описані в короткому посібнику та посібнику користувача.
- Виконайте налаштування, необхідні після першого увімкнення пристрою. Запит щодо налаштування з'являється, коли Ви вмикаєте систему домашнього кінотеатру вперше або не завершили налаштування.
- Переключіть телевізор на відповідне джерело для системи домашнього кінотеатру (наприклад, HDMI, AV IN).

Доступ до меню "Дім"

Меню "Дім" забезпечує легкий доступ до під'єднаних пристроїв, налаштування та інших корисних функцій системи домашнього кінотеатру.

- 1 Натисніть **▲ (Дім)**.
↳ З'явиться головне меню.
- 2 Натискайте кнопки **Кнопки навігації** та **ОК**, щоб вибрати один із пунктів:
 - **[Відтворення диска]**: запуск відтворення диска.
 - **[Огляд USB]**: доступ до оглядача вмісту USB-накопичувача.
 - **[Огляд iPod]**: доступ до оглядача вмісту iPod або iPhone.

- **[Smart TV]:** доступ до Smart TV.
- **[Інтернет-радіо]:** доступ до Інтернет-радіо за допомогою системи домашнього кінотеатру.
- **[Огляд мережі ПК]:** доступ до оглядача вмісту комп'ютера.
- **[Відеовиклик]:** доступ до Skype.
- **[HDMI 1]:** вибір цифрового пристрою, під'єданого до роз'єму **HDMI IN 1** на системі домашнього кінотеатру.
- **[HDMI 2]:** вибір цифрового пристрою, під'єданого до роз'єму **HDMI IN 2** на системі домашнього кінотеатру.
- **[Налаштування]:** доступ до меню для зміни налаштувань відео, аудіо тощо.
- **[Довідка]:** доступ до екранного посібника користувача.

3 Щоб вийти, натисніть кнопку  (Дім).

Диски

Ця система домашнього кінотеатру дозволяє відтворювати диски DVD, VCD, компакт-диски та диски Blu-ray. Вона також дозволяє відтворювати диски, записані самостійно (наприклад, диски CD-R із фотографіями, відеофайлами та музикою).

- 1** Вставте диск у систему домашнього кінотеатру.
- 2** Якщо відтворення диска не починається автоматично, натисніть **DISC** або виберіть **[Відтворення диска]** у головному меню.
- 3** Для керування відтворенням користуйтеся пультом дистанційного керування (див. 'Кнопки відтворення' на сторінці 18).
 - Незначний шум під час відтворення диска Blu-ray – це нормальне явище. Це не означає, що система домашнього кінотеатру є несправною.

Кнопки відтворення

Кнопка	Дія
Кнопки навігації	Навігація в меню. Вгору/вниз: Поворот зображень проти або за годинниковою стрілкою.
OK	Підтвердження введення або вибору.
▶ (Відтворення)	Відтворення або відновлення відтворення.
 	Призупинення відтворення.
■	Зупинка відтворення.
▲	Натискайте та утримуйте довше трьох секунд для відкриття або закривання відділення для дисків.
◀ / ▶	Перехід до попередньої або наступної доріжки, розділу чи файлу.
◀◀ / ▶▶	Швидкий пошук назад або вперед. Повільний пошук назад або вперед під час призупинення відтворення відео.
SUBTITLE	Вибір мови субтитрів для відтворення відео.
DISC/ POP-UP MENU	Доступ або вихід із меню диска.
☰ OPTIONS	Доступ до додаткових параметрів під час відтворення аудіо-, відеофайлів або мультимедійних файлів (див. 'Параметри аудіо, відео та зображення' на сторінці 22).

Синхронізація зображення і звуку

Якщо аудіо та відео відтворюються несинхронізовано, встановіть затримку аудіо відповідно до відтворення відео.

- 1** Натисніть **☰ SOUND SETTINGS**.

- 2 Виберіть **AUD SYNC**, потім натисніть **ОК**.
- 3 Натисніть **Кнопки навігації** (вгору/вниз), щоб синхронізувати звук і відео.
- 4 Щоб підтвердити, натисніть **ОК**.

Відтворення дисків Blu-ray 3D

Система домашнього кінотеатру дозволяє відтворювати 3D-відео на дисках Blu-ray. Перед тим як відтворювати диск із 3D-вмістом, прочитайте попередження про шкоду для здоров'я відео формату 3D.

Що потрібно?

- 3D-телевізор
- 3D-окуляри, сумісні з 3D-телевізором
- Диски Blu-ray із 3D-вмістом
- Високошвидкісний кабель HDMI

- 1 За допомогою високошвидкісного кабелю HDMI під'єднайте систему домашнього кінотеатру до телевізора з підтримкою формату 3D.
- 2 Перевірте, чи активовано параметр 3D-відео. Натисніть **▲ (Дім)** і виберіть **[Налаштування] > [Відео] > [Перегляд 3D-відео] > [Авто]**.
 - Для відтворення 3D-дисків у режимі 2D вибирайте **[Вимк.]**.
- 3 Розпочніть відтворення диска Blu-ray 3D та одягніть 3D-окуляри.
 - Під час пошуку відео та в деяких режимах відтворення відео відтворюється у форматі 2D. Формат 3D стає доступним після відновлення відтворення.

Примітка

- Для запобігання мерехтінню змінюйте яскравість дисплея.

Функція Bonus View на дисках Blu-ray

Насолоджуйтеся переглядом додаткового вмісту (наприклад коментарів) на дисках Blu-ray із підтримкою функції Bonus View у маленькому вікні. Функція Bonus View відома також як "картинка в картинці".

- 1 Увімкніть функцію Bonus View у меню диска Blu-ray.
- 2 Під час відтворення відео натисніть **≡ OPTIONS**.
↳ Відобразиться меню параметрів.
- 3 Виберіть **[Вибір PIP] > [Картинка в картинці]**.
 - Залежно від відео з'явиться меню PIP [1] або [2].
 - Щоб вимкнути функцію Bonus View, виберіть **[Вимк.]**.
- 4 Виберіть **[2-га мова аудіосупроводу]** або **[2-га мова субтитрів]**.
- 5 Виберіть потрібну мову та натисніть **ОК**.

Функція BD-Live на дисках Blu-ray

Користуйтеся додатковими можливостями, що пропонують диски Blu-ray із вмістом BD-Live, наприклад чатами з режисером, найновішими кіноанонсами, іграми, шпалерами та мелодіями дзвінка. Наявність послуг BD-Live та вміст залежать від диска.

Що потрібно?

- Диск Blu-ray із вмістом BD-Live
- USB-накопичувач ємністю щонайменше 1 Гб

- 1 Підключіть систему домашнього кінотеатру до домашньої мережі з доступом до Інтернету (див. 'Під'єднання і налаштування домашньої мережі' на сторінці 15).
- 2 Під'єднайте USB-накопичувач до системи домашнього кінотеатру.

- 3 Натисніть кнопку  (Дім) та виберіть пункт [Налаштування].
- 4 Виберіть [Додаткові] > [Локальна пам'ять].
- 5 Виберіть [USB].
- 6 Виберіть [Додаткові] > [Захист BD-Live] > [Вимк.], щоб увімкнути функцію BD-Live.
 - Щоб вимкнути функцію BD-Live, виберіть [Увімк.].
- 7 У меню диска виберіть піктограму BD-Live, тоді натисніть **ОК**.
 - ↳ Почнеться завантаження BD-Live. Тривалість завантаження залежить від диска та під'єднання до Інтернету.
- 8 Натисніть **Кнопки навігації**, щоб перейти до функції BD-Live, після чого натисніть **ОК**, щоб вибрати потрібний пункт.



Примітка

- Щоб очистити пам'ять накопичувача, натисніть  (Дім) і виберіть [Налаштування] > [Додаткові] > [Очистити пам'ять].

Файли з даними

Система домашнього кінотеатру дозволяє відтворювати зображення, аудіо- та відеофайли, збережені на диску або USB-накопичувачі. Перед відтворенням файлу перевірте, чи його формат підтримується системою домашнього кінотеатру (див. 'Формати файлів' на сторінці 41).

- 1 Розпочніть відтворення файлів, збережених на диску або USB-накопичувачі.

- 2 Щоб зупинити відтворення, натисніть кнопку .
 - Щоб відновити відтворення відео з місця зупинки, натисніть  (Відтворення).
 - Щоб відтворити відео спочатку, натисніть **ОК**.

Примітка

- Щоб відтворити файли, захищені технологією DivX DRM, під'єднайте систему домашнього кінотеатру до телевізора за допомогою кабелю HDMI.

Субтитри

Якщо відео має субтитри кількома мовами, виберіть потрібну мову.

Примітка

- Файл субтитрів повинен мати таку ж назву, що й відеофайл. Наприклад, якщо назва відеофайлу "movie.avi", дайте файлу субтитрів назву "movie.srt" або "movie.sub".
- Система домашнього кінотеатру підтримує такі формати файлів: .srt, .sub, .txt, .ssa, .ass, .smi та .sami. Якщо субтитри не відображаються належним чином, змініть набір символів.

- 1 Щоб вибрати потрібну мову, під час відтворення відео натисніть **SUBTITLE**.
- 2 Для відео DivX або RMVB/RM: якщо субтитри не відображаються належним чином, виконайте кроки нижче, щоб змінити набір символів.
- 3 Натисніть **OPTIONS**.
 - ↳ Відобразиться меню параметрів.
- 4 Виберіть [Набір символів], а потім виберіть набір символів, що підтримує субтитри.

Європа, Індія, Латинська Америка і Росія

Набір символів	Мова
[Стандартні]	албанська, англійська, гельська, голландська, датська, італійська, іспанська, курдська (латинське письмо), німецька, норвезька, португальська, турецька, фінська, французька та шведська
[Центрально-європ.]	албанська, англійська, голландська, ірландська, лужицька, німецька, польська, румунська, словацька, словенська, угорська, хорватська та чеська
[Кирилиця]	англійська, білоруська, болгарська, македонська, молдавська, російська, сербська та українська
[Грецька]	грецька
[Бальтійський]	естонська, латвійська та литовська

Азіатсько-Тихоокеанський регіон і Китай

Набір символів	Мова
[Китайська]	китайська (спрощена)
[Стандартні]	албанська, датська, голландська, англійська, фінська, французька, гельська, німецька, італійська, курдська (латинське письмо), норвезька, португальська, іспанська, шведська та турецька
[Офіційна китайська]	офіційна китайська
[Корейська]	англійська та корейська

Код VOD для DivX

Перед придбанням відеофайлів DivX та їх відтворенням у системі домашнього кінотеатру, зареєструйте систему домашнього кінотеатру на веб-сайті www.divx.com, використавши для цього код DivX VOD.

- 1 Натисніть  (Дім).
- 2 Виберіть [Налаштування], потім натисніть **OK**.
- 3 Виберіть [Додаткові] > [Код DivX® VOD].
↳ З'явиться реєстраційний код DivX VOD для системи домашнього кінотеатру.

USB-накопичувачі



Насолоджуйтеся зображеннями, аудіо та відео, збереженими на USB-накопичувачі (такому як програвач MP4 або цифровий фотоапарат).

Що потрібно?

- USB-накопичувач, відформатований для файлової системи FAT або NTFS і сумісний із класом носіїв великої ємності.
- Мультимедійний файл в одному з підтримуваних форматів файлів (див. 'Формати файлів' на сторінці 41).

Примітка

- У разі використання кабельного USB-подовжувача, концентратора USB або універсального USB-пристрою для зчитування USB-накопичувач може бути не розпізнано.

- 1 Під'єднайте USB-накопичувач до роз'єму  (USB) на системі домашнього кінотеатру.
- 2 Натисніть  (Дім).
- 3 Виберіть [огляд USB], потім натисніть **OK**.
↳ З'явиться оглядач вмісту.

- 4 Виберіть файл і натисніть **ОК**.
- 5 Для керування відтворенням використовуйте кнопки відтворення (див. 'Кнопки відтворення' на сторінці 18).

Параметри аудіо, відео та зображення

Використовуйте додаткові функції під час відтворення зображень, аудіо- та відеофайлів із диска чи USB-накопичувача.

Параметри аудіо

Під час відтворення аудіо повторно прослухуйте аудіодоріжку, диск або папку.

- 1 Кілька разів натисніть **≡ OPTIONS** для перегляду таких функцій:
 - **RPT TRAC / RPT FILE**: Повтор поточної доріжки або файлу.
 - **RPT DISC / RPT FOLD**: Повтор усіх доріжок на диску або в папці.
 - **RPT RAND**: Довільне відтворення аудіодоріжок.
 - **RPT OFF**: Вимкнення режиму повторення.

Параметри відео

Під час перегляду відео вибирайте такі параметри, як субтитри, мова аудіосупроводу, пошук за часом і налаштування зображення. Залежно від відеоджерела деякі параметри недоступні.

- 1 Натисніть кнопку **≡ OPTIONS**.
↳ З'явиться меню параметрів відео.
- 2 Натисніть **Кнопки навігації** та **ОК**, щоб вибрати і змінити:
 - **[Мова аудіо]**: Вибір мови аудіосупроводу для відео.
 - **[Мова субтитрів]**: Вибір мови субтитрів для відтворення відео.

- **[Зміщення субтитрів]**: Зміна розміщення субтитрів на екрані.
- **[Інфо]**: Відображення відомостей про матеріал, що відтворюється.
- **[Набір символів]**: Вибір набору символів, що підтримує субтитри DivX.
- **[Пошук за часом]**: Перехід до потрібного моменту відео за допомогою введення часу сцени.
- **[2-га мова аудіосупроводу]**: Вибір другої мови аудіосупроводу для відео Blu-ray.
- **[2-га мова субтитрів]**: Вибір другої мови субтитрів для відео Blu-ray.
- **[Заголовки]**: Вибір потрібного заголовка.
- **[Розділи]**: Вибір потрібного розділу.
- **[Караоке]** (доступно в окремих моделях і регіонах): Зміна параметрів караоке.
- **[Список кутів]**: Вибір іншого кута камери.
- **[Меню]**: Відображення меню диска.
- **[Вибір PIP]**: Відображення вікна "картинка в картинці" під час відтворення диска Blu-ray з підтримкою Bonus View.
- **[Масштабування]**: Збільшення відеосцени або зображення. Натисніть кнопку **Кнопки навігації** (ліворуч/праворуч), щоб вибрати коефіцієнт масштабування.
- **[Повтор]**: Повтор розділу або заголовка.
- **[Повтор A-B]**: Позначення двох пунктів у межах розділу чи доріжки для повторення або вимкнення режиму повтору.
- **[Параметри зображення]**: Вибір попередньо визначеного параметра кольору.
- **[Синхронізація аудіо]**: затримка аудіо відповідно до відтворення відео.
- **[Із 2D у 3D]**: вибір 2D-відео чи 3D-відео.

Параметри зображення





Переглядаючи зображення, масштабуйте його, обертайте, змінійте налаштування і додавайте анімацію до слайдів.

- 1 Натисніть кнопку  **OPTIONS**.
↳ Відкриється меню параметрів зображення.
- 2 Натисніть **Кнопки навігації** та **ОК**, щоб вибрати і змінити один із таких параметрів:
 - **[Поворот +90]**: Обертання зображення на 90 градусів за годинниковою стрілкою.
 - **[Поворот -90]**: Обертання зображення на 90 градусів проти годинникової стрілки.
 - **[Масштабування]**: Збільшення відеосцени або зображення. Натисніть кнопку **Кнопки навігації** (ліворуч/праворуч), щоб вибрати коефіцієнт масштабування.
 - **[Інфо]**: Відображення відомостей про зображення.
 - **[Тривалість відобр. слайда]**: Встановлення швидкості відтворення зображень під час показу слайдів.
 - **[Анімація слайдів]**: Вибір анімації для показу слайдів.
 - **[Параметри зображення]**: Вибір попередньо визначеного параметра кольору.
 - **[Повтор]**: Повтор вибраної папки.
 - **[Із 2D у 3D]**: перегляд слайд-шоу фотографій формату 2D чи 3D.

Показ слайдів із музичним супроводом

Якщо файли із зображеннями та аудіофайли збережено на одному диску чи USB-накопичувачі, можливий показ слайдів із музичним супроводом.

- 1 Виберіть аудіодоріжку і натисніть кнопку **ОК**.

- 2 Натисніть  **BACK** і перейдіть до папки із зображенням.
- 3 Виберіть потрібне зображення і натисніть  (**Відтворення**), щоб розпочати показ слайдів.
- 4 Щоб зупинити показ слайдів, натисніть кнопку .
- 5 Щоб зупинити відтворення музики, натисніть кнопку  ще раз.

Примітка

- Аудіоформат і формат зображення повинні підтримуватися системою домашнього кінотеатру (див. 'Формати файлів' на сторінці 41).

Радіо

Слухайте FM-радіо за допомогою системи домашнього кінотеатру та зберігайте до 40 радіостанцій.

Примітка

- AM-радіо та цифрове радіо не підтримуються.
- Якщо стереосигнал відсутній або знайдено менше п'яти станцій, з'явиться повідомлення про необхідність повторного встановлення радіостанцій.

- 1 Під'єднайте FM-антену до роз'єму **TUNER** на задній панелі системи домашнього кінотеатру.
 - Для забезпечення оптимального сигналу ставте антену подалі від телевізора або інших джерел випромінювання.
- 2 Кілька разів натискайте кнопку  **SOURCE**, поки на дисплеї не з'явиться **RADIO**.
↳ Якщо радіостанції вже налаштовано, відтворюватиметься радіостанція, яку Ви слушали останньою.
↳ Якщо не налаштовано жодної радіостанції, на дисплеї з'явиться повідомлення **"AUTO INSTALL...**

PRESS PLAY". Натисніть ►
(Відтворення).

- 3** За допомогою пульта дистанційного керування прослухайте або увімкніть потрібну радіостанцію.

Кнопки відтворення

Кнопка	Дія
◀ / ▶ або	Вибір попередньо встановленої радіостанції.
Буквено-цифрові кнопки	
Кнопки навігації	Вліво/вправо: Пошук радіостанції. Вгору/вниз: Налаштування радіочастоти.
■	Натисніть кнопку, щоб зупинити налаштування радіостанції.
↶ BACK	Натисніть і утримуйте, щоб видалити попередньо встановлену радіостанцію.
☰ OPTIONS	Вручну: 1) Натисніть ☰ OPTIONS . 2) Натисніть ◀ / ▶, щоб вибрати встановлену станцію. 3) Натисніть ☰ OPTIONS ще раз, щоб зберегти радіостанцію. Автоматично: натисніть та утримуйте протягом 3 секунд, щоб переналаштувати радіостанції.
SUBTITLE	Перемикання між стерео- та монозвуком.

Налаштування частоти

У деяких країнах можна вибрати одне з двох значень кроку сітки пошуку FM-радіостанцій – 50 кГц або 100 кГц. Внаслідок зміни кроку сітки пошуку всі попередньо встановлені радіостанції видаляються.

- 1** Кілька разів натискайте кнопку **SOURCE**, поки на дисплеї не з'явиться **RADIO**.
- 2** Натисніть ■.
- 3** Натисніть та утримуйте ► (**Відтворення**), щоб змінити значення кроку сітки на 50 кГц або 100 кГц.

MP3-програвач

Під'єднайте MP3-програвач і слухайте аудіофайли.

Що потрібно?

- MP3-програвач.
- 3,5-мм стерео аудіокабель.

- 1** За допомогою 3,5-мм стерео аудіокабелю під'єднайте MP3-програвач до роз'єму **MUSIC iLINK** на системі домашнього кінотеатру.
 - У разі використання 6,5-мм стерео аудіокабелю під'єднайте MP3-програвач до системи домашнього кінотеатру за допомогою 3,5-6,5-мм роз'єму-перехідника.
- 2** Кілька разів натискайте кнопку **SOURCE**, поки на дисплеї не з'явиться **MUSIC I-LINK**.
- 3** За допомогою кнопок на MP3-програвачі виберіть і відтворіть аудіофайли.

iPod або iPhone

Під'єднайте док-станцію Philips і відтворіть музику, фотографії та відео з iPod або iPhone.

Що потрібно?

- Док-станція Philips (модель: Philips DCK306x, для деяких моделей продається окремо): щоб придбати, завітайте на веб-сайт www.philips.com/welcome.
- Жовтий композитний відеокабель.

- 1 Під'єднайте док-станцію Philips до роз'єму **DOCK for iPod** на системі домашнього кінотеатру.
- 2 Для перегляду слайдів з iPod або iPhone на телевізорі під'єднайте док-станцію до телевізора за допомогою жовтого композитного кабелю.
- 3 Увімкніть iPod чи iPhone та встановіть його в док-станцію.
 - Заряджайте iPod/iPhone за допомогою док-станції, поки система домашнього кінотеатру перебуває в режимі iPod.

Відтворення музики

- 1 Встановіть iPod або iPhone у док-станцію.
- 2 Натисніть **DOCK for iPod** на пульті дистанційного керування домашнього кінотеатру.
- 3 На екрані iPod або iPhone виберіть музику.
- 4 Розпочніть відтворення музики на iPod або iPhone.
 - ↳ Музика відтворюватиметься за допомогою системи домашнього кінотеатру.

Перегляд аудіовмісту з телевізора (розширений режим)

- 1 Натисніть **▲ (Дім)**.
- 2 Виберіть **[огляд iPod]**, потім натисніть **OK**.
 - ↳ З'явиться оглядач вмісту.
- 3 Натисніть **Кнопки навігації** для перегляду аудіовмісту.
- 4 Для керування відтворенням використовуйте кнопки відтворення (див. 'Кнопки відтворення' на сторінці 18).
 - Локальні клавіші на iPod або iPhone неактивні.
- 5 Щоб вийти з режиму док-станції, натисніть **▲ (Дім)**.

Відтворення відео та показ слайдів

- 1 Встановіть iPod або iPhone у док-станцію (див. 'iPod або iPhone' на сторінці 24).
- 2 Натисніть **DOCK for iPod** на пульті дистанційного керування домашнього кінотеатру.
- 3 Виберіть на телевізорі джерело сигналу **AV/VIDEO** (відповідає жовтому кабелю композитного сигналу).
 - ↳ Екран телевізора погасне.
- 4 На екрані iPod або iPhone знайдіть відео чи фотографії і розпочніть відтворення у режимі показу слайдів.
 - ↳ Відео або фотографії з'являться на екрані телевізора.

керуванням за допомогою смартфона

Використовуйте мобільний пристрій, такий як iPhone (iOS 3.1.3 і новішої версії), телефон Android (2.1 і новішої версії), iPad або планшетний комп'ютер, для:

- керування системою домашнього кінотеатру
- перегляду диска з даними або USB-накопичувача
- доступу до FM-радіо чи Інтернет-радіо
- пошуку у Smart TV
- персоналізації параметрів звуку
- передачі вмісту з пристроїв у домашній мережі та надання до нього доступу

Перед використанням

- Підключіть систему домашнього кінотеатру, мобільний пристрій та інші пристрої, сумісні з DLNA, до тої самої домашньої мережі.
 - Якщо можливо, для кращої якості відео використовуйте дротове з'єднання.

- Надайте системі домашнього кінотеатру власне мережеве ім'я (див. 'Персоналізація мережевого імені' на сторінці 17).
- Завантажте на мобільний пристрій програму Philips **MyRemote**.
 - Для iPhone або iPad шукайте програму в **App Store** (Магазин програм).
 - Для телефону Android або планшетного комп'ютера шукайте програму в **Market** (Магазин).

керування системою домашнього кінотеатру

- 1 На мобільному пристрої перейдіть до програми **MyRemote**.
- 2 На головному екрані виберіть систему домашнього кінотеатру (за її мережевим іменем).
 - ↳ Внизу на екрані з'явиться панель огляду.
 - Якщо систему домашнього кінотеатру не вдалося знайти, перевірте підключення до мережі або натисніть на мобільному пристрої вкладку **Devices** для повторного пошуку.
- 3 Виберіть одну з поданих нижче вкладок для доступу до інших параметрів.
 - Щоб повернутися до попереднього меню, натисніть кнопку повернення.

Параметр	Дія
App	Повернення до головного екрана пристрою.
Home	

Media	<p>DISC: перегляд і відтворення файлу, збереженого на диску з даними.</p> <p>USB: перегляд і відтворення файлу, збереженого на USB-накопичувачі.</p> <p>FM radio: доступ до FM-радіо.</p> <p>Internet radio: доступ до Інтернет-радіо. Домашня мережа повинна мати доступ до Інтернету.</p>
Remote	Доступ до пульта дистанційного керування на мобільному пристрої. Для доступу до інших кнопок пересуньте екран вліво або вправо. На мобільному пристрої активні лише відповідні кнопки. Деякі функції на мобільному пристрої, наприклад режим очікування і тривале утримування, недоступні.
Sound	<p>MySound: персоналізація параметра звуку.</p> <p>Surround: вибір параметра об'ємного звуку.</p>

- 4 Виконайте вказівки на екрані, щоб вибрати потрібний параметр або завершити налаштування.

Передача мультимедійного вмісту (SimplyShare)

Philips SimplyShare дає змогу використовувати смартфон для передачі мультимедійного вмісту (наприклад, зображень, аудіо- та відеофайлів) і виконувати відтворення через систему домашнього кінотеатру чи будь-який пристрій, сумісний із DLNA, у тій самій домашній мережі.

Перед використанням

- Встановіть на мобільному пристрої програмне забезпечення медіасервера, сумісного з DLNA (наприклад, Twonky Media Server).

- Налаштуйте спільний доступ до файлів. Детальнішу інформацію читайте в посібнику користувача програмного забезпечення медіасервера.

1 На мобільному пристрої запустіть програму медіасервера. Для телефону iPhone чи Android: перейдіть до програми **MyRemote**.

2 У меню мобільного пристрою виберіть **SimplyShare**.

- ↳ Систему домашнього кінотеатру та інші пристрої у домашній мережі буде автоматично знайдено і відображено на екрані.

3 Виберіть потрібний пристрій у мережі.

- ↳ З'являться папки, збережені на вибраному пристрої. Назви папок можуть відрізнятись, залежно від медіасервера.
- Якщо папки не з'являються, перевірте, чи на вибраному пристрої увімкнено функцію надання доступу до мультимедійних файлів.

4 Виберіть мультимедійний файл для відтворення.

5 У меню мобільного пристрою виберіть систему домашнього кінотеатру, щоб перенести на неї мультимедійний файл.

- Деякі мультимедійні файли можуть не відобразитися або не відтворюватися, що пов'язано із сумісністю. Для системи домашнього кінотеатру: перевірте, які формати файлів підтримуються.

6 Керуйте відтворенням за допомогою мобільного пристрою.

Для участі в інтерактивному обговоренні послуг Smart TV відвідайте форум Smart TV за адресою www.supportforum.philips.com

Примітка

- Компанія Koninklijke Philips Electronics N.V. не відповідає за вміст, що надається постачальниками послуги Smart TV.

1 Підключіть систему домашнього кінотеатру до домашньої мережі з високошвидкісним доступом до Інтернету (див. 'Під'єднання і налаштування домашньої мережі' на сторінці 15).

2 Натисніть  (**Dim**).



3 Виберіть **[Smart TV]**, потім натисніть **OK**.

4 Виконайте вказівки на екрані, щоб підтвердити повідомлення на екрані.

- ↳ З'явиться початкова сторінка Smart TV.

5 Використовуйте пульт дистанційного керування для вибору програм і введення тексту (наприклад, адреси електронної пошти, URL-адреси, паролів тощо) (див. 'Навігація Smart TV' на сторінці 27).

Навігація Smart TV

Кнопка	Дія
Кнопки навігації	Вибір програми або навігація.
OK	Підтвердження введення або вибору. Доступ до екранної клавіатури для введення тексту.
 BACK	Повернення до попередньої сторінки. Видалення символу у будь-якому текстовому полі.
 OPTIONS	Доступ до параметрів, що стосуються поточної дії.

Пошук у Smart TV

Використовуйте Smart TV для доступу до різноманітних Інтернет-програм та спеціально налаштованих веб-сайтів.

Кнопка	Дія
Буквено-цифрові кнопки	Введення символів у полі введення тексту.
Кольорові кнопки (червона)	Доступ до екранної клавіатури для введення тексту.
▲ (Дім)	Вихід із порталу Smart TV і повернення у головне меню.

Використання клавіатури або миші USB-HID

Що потрібно?

- Дротовий або бездротовий концентратор, клавіатура чи миша USB, що відповідає класу USB-HID (Human Interface Design).
- 1 Під'єднайте клавіатуру або мишу USB до роз'єму  (USB) на системі домашнього кінотеатру.
 - Щоб під'єднати бездротовий USB-пристрій, під'єднайте бездротовий приймач до USB-роз'єму на системі домашнього кінотеатру. Детальніше див. у посібнику користувача бездротового USB-пристрою.
 - 2 Натисніть **▲** (Дім).
 - 3 Виберіть **[Налаштування]**, потім натисніть **OK**.
 - 4 Виберіть **[Власні]** > **[Розкладка клавіатури]**.
 - 5 Виберіть мову.
 - ↳ Буде увімкнено стандартну клавіатуру для цієї мови.
 - 6 Використовуйте клавіатуру для введення символів або мишу для навігації веб-сторінкою.
 - Курсор миші USB-HID не працює на сторінках Smart TV та Інтернет-сторінках загального доступу.
 - Мультимедійні клавіші на деяких клавіатурах не підтримуються.

Очищення історії перегляду

Очищуйте історію перегляду для видалення із системи домашнього кінотеатру паролів, файлів "cookies" і даних перегляду.

- 1 Натисніть **▲** (Дім).
- 2 Виберіть **[Налаштування]**, потім натисніть **OK**.
- 3 Виберіть **[Мережа]** > **[Clear Smart TV memory]**.
- 4 Для підтвердження натисніть **OK**.

Мережеве відео на прокат

Беріть на прокат відео в мережевих відеомагазинах за допомогою системи домашнього кінотеатру. Його можна переглянути відразу або пізніше. Багато мережевих відеомагазинів пропонують великий вибір відео за різну плату, з різними термінами та умовами. Для користування послугами деяких магазинів потрібно створити обліковий запис.

Що потрібно?

- USB-накопичувач ємністю щонайменше 4 Гб
- 1 Підключіть систему домашнього кінотеатру до домашньої мережі з високошвидкісним доступом до Інтернету (див. 'Під'єднання і налаштування домашньої мережі' на сторінці 15).
 - 2 Вставте порожній USB-накопичувач у гніздо **USB FOR VOD/BD-LIVE ONLY** системи домашнього кінотеатру та виконайте вказівки на екрані, щоб його відформатувати.
 - Після форматування залишіть USB-накопичувач під'єднаним до роз'єму **USB FOR VOD/BD-LIVE ONLY**.
 - Після форматування USB-накопичувач більше не буде сумісним із комп'ютерами чи фотоапаратами, поки його не буде повторно відформатовано за допомогою операційної системи Linux.

- 3 Натисніть  (Дім).
- 4 Виберіть [Smart TV], потім натисніть **OK**.
↳ З'являться Інтернет-послуги, доступні у Вашій країні.
- 5 Виберіть відеомагазин і натисніть **OK**.
- 6 Виконайте вказівки на екрані, щоб взяти відео на прокат або переглянути його. У разі появи запиту введіть потрібну інформацію, щоб зареєструватися або увійти в обліковий запис.
↳ Відео завантажуються на USB-накопичувач. Переглядати його можна лише на системі домашнього кінотеатру.
- 7 Для керування відтворенням використовуйте кнопки відтворення (див. 'Кнопки відтворення' на сторінці 18).
 - Якщо неможливо відтворити відео, перевірте формат файлу, щоб переконатися, чи він підтримується системою домашнього кінотеатру (див. 'Формати файлів' на сторінці 41).

Skype

За допомогою Skype можна здійснювати відеодзвінки або голосові дзвінки друзям через Інтернет.







Skype не призначено для здійснення екстрених викликів.

Skype не є заміною традиційного телефону і не дає змогу здійснювати екстрені виклики.

Що потрібно?

- Високошвидкісне Інтернет-під'єднання до системи домашнього кінотеатру.
- Спеціальна камера Skype (не входить у комплект): щоб придбати камеру, відвідайте веб-сайт www.freetalk.me/philips.

- 1 Підключіть систему домашнього кінотеатру до домашньої мережі з доступом до Інтернету (див. 'Під'єднання і налаштування домашньої мережі' на сторінці 15).
- 2 Під'єднайте камеру Skype до роз'єму  (USB) на системі домашнього кінотеатру.
- 3 Натисніть  (Дім).
- 4 Виберіть [Відеовиклик], потім натисніть **OK**.
- 5 Увійдіть у свій обліковий запис Skype.
 - Якщо у Вас немає облікового запису Skype, виконайте вказівки на екрані, щоб його створити.
 - Щоб ввести Skype логін та пароль, виконайте вказівки на екрані.
- 6 За допомогою пульта дистанційного керування виберіть екранні параметри (наприклад, аудіо чи відеодзвінок).
 - У разі здійснення дзвінка Skype за допомогою гучномовців системи домашнього кінотеатру вимкніть звук гучномовців телевізора, щоб запобігти погіршенню якості дзвінка, та навпаки.

Кнопка	Дія
Кнопки навігації	Навігація і вибір параметра
OK	Підтвердження вибору.
 BACK	Повернення до попередньої сторінки.
 OPTIONS	Доступ до параметрів, що стосуються поточної дії.

- 7 Щоб вийти зі Skype, натисніть  (Дім).

Примітка

- Докладніше про Skype читайте на веб-сайті www.skype.com.
- Використання бездротового мережевого з'єднання може призвести до погіршення якості звуку та відео. Під час спілкування можуть також спостерігатися переривання Інтернет-зв'язку, затримки та втрата даних.

Інтернет-радіо

Доступ до Інтернет-радіо за допомогою системи домашнього кінотеатру.

- 1 Підключіть систему домашнього кінотеатру до домашньої мережі з доступом до Інтернету (див. 'Під'єднання і налаштування домашньої мережі' на сторінці 15).
- 2 Натисніть **▲ (Дім)**.
- 3 Виберіть **[Інтернет-радіо]**, потім натисніть **OK**.
↳ З'явиться сторінка Інтернет-радіо.
- 4 Виконайте вказівки на екрані, щоб вибрати радіостанцію, встановити радіостанції чи зберегти улюблені радіостанції.
- 5 Щоб вийти з Інтернет-радіо, натисніть **▲ (Дім)**.

Огляд комп'ютера за допомогою з'єднання DLNA

Переходьте до зображень, аудіо- і відеофайлів комп'ютера або медіасервера в домашній мережі та відтворюйте їх за допомогою системи домашнього кінотеатру.

Перед використанням

- Встановіть на пристрій програму медіасервера, сумісну з DLNA. Потрібно завантажити найкращу для пристрою програму. Наприклад:
 - Windows Media Player 11 або новішої версії для ПК
 - Twonky Media Server для Mac або ПК
- Налаштуйте спільний доступ до файлів. Для легкого використання включено кроки для таких програм:

- Windows Media Player 11 (див. 'Microsoft Windows Media Player 11' на сторінці 30)
- Windows Media Player 12 (див. 'Microsoft Windows Media Player 12' на сторінці 31)
- Twonky Media для Mac (див. 'Macintosh OS X Twonky Media (версії 4.4.2)' на сторінці 31)



Примітка

- Додаткову інформацію про ці програми чи інші медіасервери читайте у посібнику користувача програмного забезпечення медіасервера.

Налаштування програмного забезпечення медіасервера

Для спільного доступу до мультимедійних файлів налаштуйте програмне забезпечення медіасервера.

Перед використанням

- Підключіть систему домашнього кінотеатру до домашньої мережі. Якщо можливо, для кращої якості відео використовуйте дротове з'єднання.
- Підключіть комп'ютер та інші пристрої, сумісні з DLNA, до тої самої домашньої мережі.
- Перевірте, чи шлюз безпеки комп'ютера дає змогу запускати програми Media Player (чи наявність програмного забезпечення медіасервера в списку винятків шлюзу безпеки).
- Увімкніть комп'ютер і маршрутизатор.

Microsoft Windows Media Player 11

- 1 Запустіть на комп'ютері медіапрогравач Windows.
- 2 Натисніть вкладку **Бібліотека** та виберіть параметр **Спільний доступ до медіафайлів**.

3 У разі доступу до параметра **Спільний доступ до медіафайлів** на комп'ютері з'являється спливаючий екран. Поставте позначку біля пункту **Відкрити спільний доступ до моїх медіафайлів** і натисніть **ОК**.

↳ З'явиться екран **Спільний доступ до медіафайлів**.

4 На екрані **Спільний доступ до медіафайлів** повинен відображатися пристрій із позначкою **Невідомий пристрій**.

↳ Якщо невідомий пристрій не з'являється через хвилину чи трохи більше, перевірте, чи шлюз безпеки комп'ютера не блокує з'єднання.

5 Виберіть невідомий пристрій і натисніть **Дозволити**.

↳ Біля пристрою з'явиться зелена позначка.

6 За замовчуванням медіапрогравач Windows надає спільний доступ до файлів у таких папках: **Моя музика**, **Мої зображення** та **Мої відео**. Якщо файли знаходяться в інших папках, виберіть **Бібліотека > Додати до бібліотеки**.

↳ З'явиться екран **Додати до бібліотеки**.

- За необхідності виберіть **Додаткові параметри**, щоб відобразити список потрібних папок.

7 Виберіть **Мої папки та доступні мені чужі папки** і натисніть **Додати**.

8 Виконайте вказівки на екрані, щоб додати інші папки з мультимедійними файлами.

Microsoft Windows Media Player 12

1 Запустіть на комп'ютері медіапрогравач Windows.

2 Виберіть у медіапрогравачі Windows вкладку **Передати потоком** та **Увімкнути потокове передавання медіаданих**.

↳ З'явиться екран **Параметри потокового передавання медіаданих**.

3 Натисніть **Увімкнути потокове передавання медіаданих**.

↳ З'явиться екран медіапрогравача Windows.

4 Натисніть вкладку **Передати потоком** і виберіть **Додаткові параметри потокового передавання**.

↳ З'явиться екран **Параметри потокового передавання медіаданих**.

5 Мультимедійна програма має відображатися на екрані **Локальна мережа**.

↳ Якщо вона не відображається, перевірте, чи шлюз безпеки комп'ютера не блокує з'єднання.

6 Виберіть мультимедійну програму та натисніть **Дозволено**.

↳ Біля мультимедійної програми з'явиться зелена стрілка.

7 За замовчуванням медіапрогравач Windows надає спільний доступ до файлів у таких папках: **Моя музика**, **Мої зображення** та **Мої відео**. Якщо файли знаходяться в інших папках, натисніть вкладку **Упорядкувати** та виберіть **Керування бібліотеками > Музика**.

↳ З'явиться екран **Розташування музичної бібліотеки**.

8 Виконайте вказівки на екрані, щоб додати інші папки з мультимедійними файлами.

Macintosh OS X Twonky Media (версії 4.4.2)

1 Відвідайте сайт www.twonkymedia.com для придбання програмного забезпечення або завантаження безкоштовної пробної версії програмного забезпечення на 30 днів для Macintosh.

- 2 Запустіть на комп'ютері Macintosh Twonky Media.
- 3 Виберіть на екрані медіасервера Twonky Media Server пункт **Basic Setup** (Основне налаштування) та **First Steps** (Перші кроки).
↳ З'явиться екран "First steps" (Перші кроки).
- 4 Введіть назву медіасервера та натисніть Save changes (Зберегти зміни).
- 5 Виберіть на екрані медіасервера Twonky Media пункт **Basic Setup** (Основне налаштування) і **Sharing** (Спільний доступ).
↳ З'явиться екран **Sharing** (Спільний доступ до медіафайлів).
- 6 Знайдіть та виберіть папки для спільного використання, а тоді виберіть **Save Changes** (Зберегти зміни).
↳ Macintosh автоматично виконає повторний огляд папок для спільного використання.

Відтворення файлів, збережених на комп'ютері

Примітка

- Перед початком відтворення мультимедійного вмісту з комп'ютера перевірте підключення системи домашнього кінотеатру до домашньої мережі, а також перевірте налаштування програмного забезпечення медіасервера.

- 1 Натисніть  (Дім).
- 2 Виберіть [огляд мережі ПК], потім натисніть **OK**.
↳ З'явиться оглядач вмісту.
- 3 Виберіть потрібний пристрій у мережі.
↳ З'являться папки, збережені на вибраному пристрої. Назви папок можуть відрізнятися, залежно від медіасервера.

- Якщо папки не з'являються, перевірте, чи на вибраному пристрої увімкнено функцію надання доступу до мультимедійних файлів.

- 4 Виберіть файл і натисніть **OK**.
 - Деякі мультимедійні файли можуть не відтворюватися, що пов'язано із сумісністю. Перевірте, які формати файлів підтримуються системою домашнього кінотеатру.
- 5 Для керування відтворенням використовуйте кнопки відтворення (див. 'Кнопки відтворення' на сторінці 18).

Караоке

Режим доступний лише в окремих моделях і регіонах.

Відтворюйте диски караоке за допомогою системи домашнього кінотеатру та співайте під музичний супровід.

Що потрібно?

- Мікрофон караоке.
- Диски караоке.

Увага!

- Для запобігання гучному звуку або неочікуваному шуму перед тим як під'єднати мікрофон до системи домашнього кінотеатру, встановіть найнижчий рівень гучності мікрофона.

- 1 Під'єднайте мікрофон караоке до роз'єму **MIC** на системі домашнього кінотеатру.
- 2 Перемкніть телевизор на відповідне джерело для системи домашнього кінотеатру.
- 3 Перевірте, чи на системі домашнього кінотеатру увімкнено післяобробку звуку (див. 'Параметри гучномовців' на сторінці 36).

- 4 Під час відтворення диска караоке натисніть **OPTIONS**.
↳ Відобразиться меню параметрів.
- 5 Виберіть [**Караоке**], потім натисніть **OK**.
↳ З'явиться меню налаштування караоке.
- 6 Натисніть **Кнопки навігації** (вгору/вниз) та **OK**, щоб змінити один із таких параметрів:
 - **[Мікрофон]**: Увімкнення або вимкнення мікрофона.
 - **[Гучність мікрофона]**: Зміна гучності мікрофона.
 - **[Відлуння]**: Зміна рівня відлуння.
 - **[Тональність]**: Зміна висоти відповідно до голосу.
 - **[Підтримка вокалу]**: Вибір аудіорежиму або увімкнення/вимкнення вокалу.

Вибір параметрів звуку

У цьому розділі описано, як вибрати оптимальні параметри звуку для відтворення файлів із музикою або відео.

- 1 Натисніть **III SOUND SETTINGS**.
- 2 Натисніть **Кнопки навігації** (вліво/вправо), щоб перейти до параметрів звуку на дисплеї.

Параметри звуку	Опис
SOUND	Вибір режиму звуку.
SURROUND	Вибір об'ємного звуку або стереозвуку.
AUD SYNC	Затримка аудіо відповідно до відтворення відео.
AUTO VOL	Зменшення раптових перепадів гучності, наприклад під час телереклам.

- 3 Виберіть параметр і натисніть **OK**.

- 4 Щоб вийти, натисніть **↩ BACK**.
 - Якщо не натиснути кнопку протягом хвилини, меню закриється автоматично.

Режим об'ємного звуку

Насолоджуйтеся абсолютним звуком завдяки режимам об'ємного звуку.

- 1 Натисніть **III SOUND SETTINGS**.
- 2 Виберіть **SURROUND**, потім натисніть **OK**.
- 3 Натисніть кнопку **Кнопки навігації** (вгору/вниз), щоб вибрати один із таких параметрів:
 - **AUTO**: Об'ємний звук на основі передачі аудіо.
 - **V SURR**: Virtual Surround.
 - **STEREO**: Двоканальний стереозвук. Ідеальний варіант для прослуховування музики.
- 4 Щоб підтвердити, натисніть **OK**.

Режим звуку

Вибирайте попередньо визначені режими звуку відповідно до власних потреб для відтворення відео чи музики.

- 1 Перевірте, чи на гучномовцях увімкнено післяобробку звуку (див. 'Параметри гучномовців' на сторінці 36).
- 2 Натисніть **III SOUND SETTINGS**.
- 3 Виберіть **SOUND**, потім натисніть **OK**.
- 4 Натисніть **Кнопки навігації** (вгору/вниз), щоб вибрати один із таких параметрів на дисплеї:
 - **AUTO**: розумний вибір найкращого параметра звуку на основі аудіо, що відтворюється.
 - **BALANCED**: відтворення оригінального звуку фільмів і музики без додаткових звукових ефектів.
 - **POWERFUL**: відтворення захоплюючих звуків, що ідеально

підходить для насичених діями відео та гучних вечірок.

- **BRIGHT**: надання цікавості нудним відео та музиці за допомогою додаткових звукових ефектів.
- **CLEAR**: відтворення кожної деталі музики та чітка передача голосу відео.
- **WARM**: комфортне відтворення слів, які промовляють, і вокалу.
- **PERSONAL**: персоналізація звуку.

5 Щоб підтвердити, натисніть **OK**.

Еквалайзер

Змінюйте налаштування високих, середніх і низьких частот системи домашнього кінотеатру.

- 1 Натисніть **≡ SOUND SETTINGS**.
- 2 Виберіть **SOUND > PERSONAL**, потім натисніть **Кнопки навігації** (праворуч).
- 3 Щоб змінити низькі, середні чи високі частоти, натисніть **Кнопки навігації** (вгору/вниз).
- 4 Щоб підтвердити, натисніть **OK**.

Автоматичне регулювання гучності

Вмикайте функцію автоматичного регулювання гучності для зменшення раптових перепадів гучності, наприклад під час телереклам.

- 1 Натисніть **≡ SOUND SETTINGS**.
- 2 Виберіть **AUTO VOL**, потім натисніть **OK**.
- 3 Натисніть кнопку **Кнопки навігації** (вгору/вниз), щоб вибрати позицію **ON** або **OFF**.
- 4 Щоб підтвердити, натисніть **OK**.

6 Зміна параметрів

Систему домашнього кінотеатру налаштовано для оптимальної роботи. Якщо немає потреби змінювати параметри, рекомендується користуватися параметрами за замовчуванням.

Примітка

- Параметр, який відображається сірим, змінити неможливо.
- Щоб повернутися до попереднього меню, натисніть **↶ BACK**. Щоб вийти з меню, натисніть **⬆ (Дім)**.

Налаштування мови

- 1 Натисніть **⬆ (Дім)**.
- 2 Виберіть **[Налаштування]**, потім натисніть **OK**.
- 3 Виберіть **[Власні]**, потім натисніть **OK**.
- 4 Натисніть **Кнопки навігації** та **OK**, щоб вибрати і змінити:
 - **[Мова меню]**: вибір мови меню.
 - **[Аудіо]**: вибір мови звукового супроводу для дисків.
 - **[Розкладка клавіатури]**: вибір клавіатури рідною мовою.
 - **[Субтитри]**: вибір мови субтитрів для дисків.
 - **[Меню диска]**: вибір мови меню для дисків.

Примітка

- Якщо потрібна мова для диска недоступна, у списку виберіть **[Інше]** і введіть код мови із чотирьох цифр, який зазначено на звороті цього посібника користувача (див. 'Код мови' на сторінці 51).
- Якщо вибрати мову, якої немає на диску, система домашнього кінотеатру буде використовувати мову диска за замовчуванням.

Параметри зображення і відео

- 1 Натисніть **▲** (Дім).
- 2 Виберіть **[Налаштування]**, потім натисніть **ОК**.
- 3 Виберіть **[Відео]**, потім натисніть **ОК**.
- 4 Натисніть **Кнопки навігації** та **ОК**, щоб вибрати і змінити:
 - **[Дисплей ТВ]**: вибір формату зображення відповідно до розміру екрана.
 - **[Відео HDMI]**: вибір роздільної здатності відеосигналу, що виводиться через роз'єм **HDMI OUT (ARC)** на системі домашнього кінотеатру. Щоб переглядати відео з вибраною роздільною здатністю, телевізор повинен її підтримувати.
 - **[HDMI Deep Color]**: відтворення природного та яскравого зображення з мільярдами відтінків на екрані телевізора. Систему домашнього кінотеатру необхідно під'єднати до телевізора, що підтримує технологію Deep Color; за допомогою кабелю HDMI.
 - **[Параметри зображення]**: вибір попередньо визначених параметрів кольору для відео. Виберіть **[Користувацьке]** для створення власного налаштування.
 - **[Перегляд 3D-відео]**: налаштування відео HDMI на підтримку відео формату 3D або 2D.

Примітка

- Якщо потрібно змінити певне налаштування, перевірте, чи телевізор підтримує нове налаштування.

Параметри аудіо

- 1 Натисніть **▲** (Дім).
- 2 Виберіть **[Налаштування]**, потім натисніть **ОК**.
- 3 Виберіть **[Аудіо]**, потім натисніть **ОК**.
- 4 Натисніть **Кнопки навігації** та **ОК**, щоб вибрати і змінити:
 - **[Нічний режим]**: притишення голосних звуків на системі домашнього кінотеатру для тихого прослуховування. Нічний режим доступний лише для DVD-дисків та дисків Blu-ray із звуковими доріжками Dolby Digital, Dolby Digital Plus та Dolby True HD.
 - **[Аудіо HDMI]**: налаштування виведення аудіо через роз'єм HDMI телевізора або вимкнення виведення аудіо через роз'єм HDMI телевізора.
 - **[Синхронізація аудіо]**: налаштування затримки аудіосигналу, якщо він не відтворюється відповідно до відеосигналу.

Параметри батьківського контролю

- 1 Натисніть **▲** (Дім).
- 2 Виберіть **[Налаштування]**, потім натисніть **ОК**.
- 3 Виберіть **[Власні]**, потім натисніть **ОК**.
- 4 Натисніть **Кнопки навігації** та **ОК**, щоб вибрати і змінити:
 - **[Змінити пароль]**: встановлення або зміна пароля для батьківського контролю. Якщо у Вас немає пароля або Ви його забули, введіть **0000**.
 - **[Батьківський контроль]**: обмеження доступу до дисків, які записано з віковим рейтингом. Для відтворення усіх дисків без урахування рейтингу вибирайте **8** або **[Вимк.]**.

Параметри дисплея

- 1 Натисніть **▲** (Дім).
- 2 Виберіть **[Налаштування]**, потім натисніть **ОК**.
- 3 Виберіть **[Власні]**, потім натисніть **ОК**.
- 4 Натисніть **Кнопки навігації** та **ОК**, щоб вибрати і змінити:
 - **[Автоматичне зміщення субтитрів]**: увімкнення або вимкнення функції автоматичної зміни положення субтитрів на екрані телевізора, щоб підтримує цю функцію.
 - **[Інформаційна панель]**: налаштування яскравості дисплея передньої панелі системи домашнього кінотеатру.
 - **[VCD PBC]**: увімкнення або вимкнення функції навігації у меню вмісту дисків VCD та SVCD із функцією контролю відтворення.

Енергозберігаючі параметри

- 1 Натисніть **▲** (Дім).
- 2 Виберіть **[Налаштування]**, потім натисніть **ОК**.
- 3 Виберіть **[Власні]**, потім натисніть **ОК**.
- 4 Натисніть **Кнопки навігації** та **ОК**, щоб вибрати і змінити:
 - **[Екранна заставка]**: перехід системи домашнього кінотеатру в режим екранної заставки через 10 хвилин бездіяльності.
 - **[Автоперехід у режим очікування]**: перехід системи домашнього кінотеатру в режим очікування через 30 хвилин бездіяльності. Цей таймер працює лише тоді, коли відтворення диска чи USB-пристрою призупинено або зупинено.

- **[Таймер вимкнення]**: встановлення часу для таймера сну для переходу системи домашнього кінотеатру в режим очікування після вибраного періоду часу.

Параметри гучномовців

- 1 Натисніть **▲** (Дім).
- 2 Виберіть **[Налаштування]**, потім натисніть **ОК**.
- 3 Виберіть **[Додаткові]**, потім натисніть **ОК**.
- 4 Натисніть **Кнопки навігації** та **ОК**, щоб вибрати і змінити:
 - **[Вдосконалений звук]**: виберіть **[Увімк.]**, щоб увімкнути післяобробку звуку на етапі виведення його з гучномовця та встановити параметри караоке (якщо вибір підтримує режим караоке). Щоб відтворити оригінальне аудіо диска, виберіть **[Вимк.]**.



Порада

- Увімкніть післяобробку звуку перед тим, як вибрати попередньо визначений режим звуку (див. 'Режим звуку' на сторінці 33).

Відновлення заводських налаштувань

- 1 Натисніть **▲** (Дім).
- 2 Виберіть **[Налаштування]**, потім натисніть **ОК**.
- 3 Виберіть **[Додаткові]** > **[Відновити стандартні налаштування]**, потім натисніть **ОК**.

- 4 Виберіть [ОК] і для підтвердження натисніть ОК.
- ↳ Налаштування системи домашнього кінотеатру буде скинуто до стандартних значень, окрім деяких налаштувань, таких як налаштування батьківського контролю і реєстраційного коду DivX VOD.

7 Оновлення програмного забезпечення

Компанія Philips намагається постійно вдосконалювати свою продукцію. Щоб отримувати найкращі функції і підтримку, оновлюйте програмне забезпечення системи домашнього кінотеатру.

Порівняйте версію поточного програмного забезпечення із найновішою версією, доступною на веб-сайті www.philips.com/support. Якщо версія поточного програмного забезпечення старіша за версію останнього програмного забезпечення, що на веб-сайті підтримки Philips, оновіть програмне забезпечення системи домашнього кінотеатру останньою версією.



Увага!

- Не встановлюйте програмне забезпечення, версія якого є старішою за версію поточного програмного забезпечення, встановленого на виробі. Компанія Philips не несе відповідальності за проблеми, які виникають внаслідок встановлення програмного забезпечення старішої версії.

Порівняння версії програмного забезпечення

Перевірте версію поточного програмного забезпечення, встановленого на системі домашнього кінотеатру.

- 1 Натисніть  (Діг).
- 2 Виберіть [Налаштування], потім натисніть ОК.

- 3 Виберіть **[Додаткові]** > **[Про версію.]**.
↳ З'явиться інформація про версію програмного забезпечення.
- Пункт "System SW" (ПЗ системи) вказує на версію програмного забезпечення загалом. Пункт "Subsystem SW" (ПЗ підсистем) вказує на версію різних функцій. Наприклад, якщо пункт "Subsystem SW" (ПЗ підсистем) – "35-00-00-05", дві останні цифри ("05") вказують на поточну версію екранної довідки, встановленої на системі домашнього кінотеатру.

Оновлення програмного забезпечення за допомогою USB-накопичувача

Що потрібно?

- Флеш-накопичувач USB, який відформатовано з використанням файлової системи FAT або NTFS, ємністю щонайменше 256 Мб. Не використовуйте жорсткий диск USB.
- Комп'ютер із доступом до Інтернету.
- Програма архівування з підтримкою формату файлу ZIP.

Крок 1. Завантажте найновішу версію програмного забезпечення

- 1 Під'єднайте флеш-накопичувач USB до комп'ютера.
- 2 У веб-браузері перейдіть за посиланням на сайт www.philips.com/support.
- 3 На веб-сайті підтримки Philips знайдіть свій виріб і перейдіть до пункту **"Software and drivers"** (Програмне забезпечення та драйвери).
↳ Оновлення довідки доступне у форматі файлу zip.

- 4 Збережіть файл zip у кореневому каталозі флеш-накопичувача USB.
- 5 За допомогою програми архівування розпакуйте файл оновлення програмного забезпечення у кореневому каталозі.
↳ Файл буде розархівовано в папку **UPG** на флеш-накопичувачі USB.
- 6 Від'єднайте флеш-накопичувач USB від комп'ютера.

Крок 2. Оновіть програмне забезпечення

Увага!

- Під час оновлення не вимикайте домашній кінотеатр і не виймайте USB-накопичувач.

- 1 Вставте флеш-накопичувач USB із завантаженим файлом у відповідний роз'єм на системі домашнього кінотеатру.
 - Слідкуйте, щоб відділення для дисків було закрито і в ньому не було диска.
- 2 Натисніть **▲ (Дім)**.
- 3 Виберіть **[Налаштування]**, потім натисніть **ОК**.
- 4 Виберіть **[Додаткові]** > **[Оновлення програмного забезпечення]** > **[USB]**.
- 5 Виконайте вказівки на екрані, щоб підтвердити оновлення.
↳ Оновлення триває приблизно 5 хвилин.
↳ Після оновлення система домашнього кінотеатру автоматично вимкнеться й увімкнеться знову. Якщо цього не станеться, вийміть на кілька секунд кабель живлення з розетки і увімкніть його знову.

Оновлення програмного забезпечення через Інтернет

- 1 Підключіть систему домашнього кінотеатру до домашньої мережі з високошвидкісним доступом до Інтернету (див. 'Під'єднання і налаштування домашньої мережі' на сторінці 15).
- 2 Натисніть **▲ (Дім)**.
- 3 Виберіть **[Налаштування]**, потім натисніть **ОК**.
- 4 Виберіть **[Додаткові] > [Оновлення програмного забезпечення] > [Мережа]**.
 - ↳ За наявності оновлення з'явиться запит щодо виконання оновлення.
 - ↳ Завантаження файлу оновлення може тривати довго. Це залежить від стану домашньої мережі.
- 5 Виконайте вказівки на екрані, щоб підтвердити оновлення.
 - ↳ Оновлення триває приблизно 5 хвилин.
 - ↳ Після оновлення система домашнього кінотеатру автоматично вимкнеться й увімкнеться знову. Якщо цього не станеться, вийміть на кілька секунд кабель живлення з розетки і увімкніть його знову.

Оновлення екранної довідки

Якщо версія поточної екранної довідки старіша за версію останньої екранної довідки, що на веб-сайті www.philips.com/support, завантажте та встановіть останню екранну довідку (див. 'Порівняння версії програмного забезпечення' на сторінці 37).

Що потрібно?

- Флеш-накопичувач USB, який відформатовано з використанням файлової системи FAT або NTFS, ємністю щонайменше 35 Мб. Не використовуйте жорсткий диск USB.
- Комп'ютер із доступом до Інтернету.
- Програма архівування з підтримкою формату файлу ZIP.

Крок 1: завантаження найновішої екранної довідки

- 1 Під'єднайте флеш-накопичувач USB до комп'ютера.
- 2 У веб-браузері перейдіть за посиланням на сайт www.philips.com/support.
- 3 На веб-сайті підтримки Philips знайдіть свій виріб, натисніть **"User manuals"** (Посібники користувача), після чого перейдіть до пункту **"User Manual Upgrade Software"** (Програмне забезпечення для оновлення посібника користувача).
 - ↳ Оновлення довідки доступне у форматі файлу zip.
- 4 Збережіть файл zip у кореневому каталозі флеш-накопичувача USB.
- 5 За допомогою програми архівування розпакуйте файл оновлення довідки в кореневому каталозі.
 - ↳ Файл "HTVxxxxeDFU.zip", де "xxxx" – номер моделі системи домашнього кінотеатру, буде розархівовано в папку **UPG** на флеш-накопичувачі USB.
- 6 Від'єднайте флеш-накопичувач USB від комп'ютера.

Крок 2: оновлення екранної довідки

! Увага!

- Під час оновлення не вимикайте домашній кінотеатр і не виймайте USB-накопичувач.

- 1 Вставте флеш-накопичувач USB із завантаженим файлом у відповідний роз'єм на системі домашнього кінотеатру.
 - Слідкуйте, щоб відділення для дисків було закрито і в ньому не було диска.
- 2 Натисніть **▲ (Дім)**.
- 3 Натисніть на пульті дистанційного керування **338**.
- 4 Виконайте вказівки на екрані, щоб підтвердити оновлення.
- 5 Від'єднайте флеш-накопичувач USB від системи домашнього кінотеатру.

8 Специфікації пристрою

☰ Примітка

- Технічні характеристики та дизайн виробу можуть бути змінені без попередження.

Регіональні коди

Інформацію про те, який регіон підтримує ця система домашнього кінотеатру, дивіться на таблиці з даними на задній або нижній панелі.

Країна	DVD	BD
Європа, Великобританія		
Азіатсько-Тихоокеанський регіон, Тайвань, Корея		
Латинська Америка		
Австралія, Нова Зеландія		
Росія, Індія		
Китай		

Мультимедійні формати

- AVCHD, BD, BD-R/ BD-RE, BD-відео, DVD-відео, DVD+R/+RW, DVD-R/-RW, DVD+R/-R DL, CD-R/CD-RW, аудіо компакт-диск, відео компакт-диск/SVCD, файли із зображеннями, медіафайли MP3, WMA, DivX Plus HD, USB-накопичувач

Формати файлів

- Аудіо:
 - .aac, .mka, .mp3, .wma, .wav, .mp4, .m4a, .flac, .ogg
 - .ra (доступно лише в Азіатсько-Тихоокеанському регіоні та Китаї)
- Відео:
 - .avi, .divx, .mp4, .m4v, .mkv, .m2ts, .mpeg, .mpeg, .flv, .3gp
 - .asf, .wmv, .rmvb, .rm, .rv (доступно лише в Азіатсько-Тихоокеанському регіоні та Китаї)
- Зображення: .jpg, .jpeg, .png

Аудіоформати

Ця система домашнього кінотеатру підтримує подані нижче аудіофайли.

Розширення	Контейнер	Аудіокодек	Швидкість передачі даних
.mp3	MP3	MP3	до 320 кбіт/с
.wma	ASF	WMA WMA Pro	до 192 кбіт/с до 768 кбіт/с
.aac	AAC	AAC, HE-AAC	до 192 кбіт/с
.wav	WAV	PCM	27,648 Мбіт/с
.m4a	MKV	AAC	192 кбіт/с
.mka	MKA	PCM	27,648 Мбіт/с
		Dolby Digital	640 кбіт/с
		DTS core	1,54 Мбіт/с
		MPEG	912 кбіт/с
		MP3	до 320 кбіт/с
		WMA	до 192 кбіт/с
		WMA Pro	до 768 кбіт/с
		AAC, HE-AAC	до 192 кбіт/с
.ra	RM	AAC, HE-AAC	до 192 кбіт/с
		Cook	96469 біт/с
.flac	FLAC	FLAC	до 24 біт/с

.ogg	OGG	Vorbis	змінна швидкість передачі даних, максимальний розмір блоку – 4096
		FLAC	до 24 біт/с
		OGGPCM	без обмежень
		MP3	до 320 кбіт/с

Відеоформати

Якщо у Вас телевізор стандарту високої чіткості (HD), система домашнього кінотеатру дозволяє відтворювати:

- відеофайли з роздільною здатністю 1920 x 1080 пікселів (крім DivX із роздільною здатністю 77220 x 576) і частотою кадрів 6-30 кадрів/сек.;
- файли з фотографіями з роздільною здатністю 18 тис. пікселів.

файли формату .avi в контейнері AVI

Аудіокодек	Відеокодек	Швидкість передачі даних
PCM, Dolby Digital, DTS	DivX 3.11, DivX 4.x,	макс. 10 Мбіт/с
core, MP3, WMA	DivX 5.x, DivX 6.x	
	MPEG 1, MPEG 2	40 Мбіт/с
	MPEG 4 SP/ASP	38,4 Мбіт/с
	H.264/AVC до HiP@5.1	25 Мбіт/с
	WMV9	45 Мбіт/с

файли формату .divx у контейнері AVI

Аудіокодек	Відеокодек	Швидкість передачі даних
PCM, Dolby Digital, MP3, WMA	DivX 3.11, DivX 4.x, DivX 5.x, DivX 6.x	макс. 10 Мбіт/с

файли формату .mp4 або .m4v у контейнері MP4

Аудіокодек	Відеокодек	Швидкість передачі даних
Dolby Digital, MPEG, MP3, AAC, HE-AAC, DD+	MPEG 1, MPEG 2	40 Мбіт/с
	MPEG 4 ASP	38,4 Мбіт/с
	H.264/AVC HiP@5.1	25 Мбіт/с

файли формату .mkv у контейнері MKV

Аудіокодек	Відеокодек	Швидкість передачі даних
PCM, Dolby Digital, DTS core, MPEG, MP3, WMA, AAC, HE-AAC, DD+	DivX Plus HD	30 Мбіт/с
	MPEG 1, MPEG 2	40 Мбіт/с
	MPEG 4 ASP	38,4 Мбіт/с
	H.264/AVC HiP@5.1	25 Мбіт/с
	WMV9	45 Мбіт/с

файли формату .m2ts у контейнері MKV

Аудіокодек	Відеокодек	Швидкість передачі даних
PCM, Dolby Digital, DTS core, MPEG, MP3, WMA, AAC, HE-AAC, DD+	MPEG 1, MPEG 2	40 Мбіт/с
	MPEG 4 ASP	38,4 Мбіт/с
	H.264/AVC HiP@5.1	25 Мбіт/с
	WMV9	45 Мбіт/с

файли формату .asf та .wmv у контейнері ASF (доступно лише в Азіатсько-Тихоокеанському регіоні та Китаї)

Аудіокодек	Відеокодек	Швидкість передачі даних
Dolby Digital, MP3, WMA, DD+	MPEG 4 ASP	38,4 Мбіт/с
	H.264/AVC HiP@5.1	25 Мбіт/с
	WMV9	45 Мбіт/с

файли формату .mpg та .mpeg у контейнері PS

Аудіокодек	Відеокодек	Швидкість передачі даних
PCM, DTS core, MPEG, MP3	MPEG 1, MPEG 2	40 Мбіт/с

файли формату .flv у контейнері FLV

Аудіокодек	Відеокодек	Швидкість передачі даних
MP3, AAC	H.264/AVC до HiP@5.1	25 Мбіт/с

Аудіокодек	Відеокодек	Швидкість передачі даних
	H.263	38,4 Мбіт/с
	On2 VP6	40 Мбіт/с

файли формату .3gp у контейнері 3GP

Аудіокодек	Відеокодек	Швидкість передачі даних
AAC, HE-AAC	MPEG 4 ASP	38,4 Мбіт/с
	H.264/AVC до HiP@5.1	макс. 25 Мбіт/с

файли форматів .rm, .rv та .rmvb у контейнері RM (доступно лише в Азіатсько-Тихоокеанському регіоні та Китаї)

Аудіокодек	Відеокодек	Швидкість передачі даних
AAC, COOK	RV30, RV40	40 Мбіт/с

Підсилювач

- Загальна вихідна потужність:
 - 550 Вт RMS (+/- 0,5 дБ, 30% THD) / 440 Вт RMS (+/- 0,5 дБ, 10% THD)
- Частотна характеристика: 20 Гц – 20 кГц / ±3 дБ
- Співвідношення "сигнал-шум": > 65 дБ (CCIR) / (за шкалою А)
- Вхідна чутливість:
 - AUX: 2 В
 - Music iLink: 300 мВ

Відео

- Система сигналів: PAL / NTSC
- Вихідний сигнал HDMI: 480i/576i, 480p/576p, 720p, 1080i, 1080p, 1080p24

Звук

- Цифровий аудіовхід S/PDIF:
 - Оптичний: TOSLINK

- Частота дискретизації:
 - MP3: 32 кГц, 44,1 кГц, 48 кГц
 - WMA: 44,1 кГц, 48 кГц
- Постійна швидкість передачі даних:
 - MP3: 32-320 кбіт/с
 - WMA: 48 - 192 кбіт/с

Радіо

- Діапазон налаштування:
 - Європа/Росія/Китай: FM 87,5-108 МГц (50 кГц)
 - Азіатсько-Тихоокеанський регіон/ Латинська Америка: FM 87,5-108 МГц (50/100 кГц)
- Співвідношення "сигнал-шум": FM 50 дБ
- Частотна характеристика: FM 180 Гц–12,5 кГц / ±3 дБ

USB

- Сумісність: Hi-Speed USB (2.0)
- Підтримка класу: клас накопичувачів USB (MSC)
- Файлова система: FAT16, FAT32, NTFS

Головний блок

- Живлення:
 - Європа/Китай: 220-240 В змінного струму, 50 Гц
 - Латинська Америка/Азіатсько-Тихоокеанський регіон: 110-127 В/220-240 В змінного струму, 50-60 Гц
 - Росія/Індія: 220-240 В змінного струму, 50 Гц
- Сателітні гучномовці: 4 x 2,5-дюймові гучномовці + 2 x 2,5-дюймові радіатори
- Споживання енергії: 60 Вт
- Споживання енергії у режимі очікування: 0,5 Вт
- Розміри (ШxВxГ): 1060 x 83,1 x 194,8 мм
- Вага: 4,9 кг
- Робоча температура і вологість: від 0°C до 40°C, вологість від 5% до 90% для будь-якого клімату

- Температура і вологість зберігання: від -40 °C до 70 °C, від 5% до 95%

Сабвуфер

- Живлення:
 - Європа/Китай: 220-240 В змінного струму, 50 Гц
 - Латинська Америка/Азіатсько-Тихоокеанський регіон: 110-127 В/220-240 В змінного струму, 50-60 Гц
 - Росія/Індія: 220-240 В змінного струму, 50 Гц
- Опір: 3 Ом
- Динаміки: 1 x 6,5-дюймовий, низькочастотний
- Споживання енергії: 50 Вт
- Споживання енергії у режимі очікування: 0,5 Вт
- Розміри (ШxВxГ): 195 x 298 x 410 мм
- Вага: 7,2 кг

Батареї пульта ДК

- 2 шт. типу AAA-R03-1,5 Вт

Лазер

- Тип лазера (діод): InGaN/AlGaIn (BD), AlGaInP (DVD/CD)
- Довжина хвилі: 405 +7 нм/-7 нм (BD), 655 +10 нм/-10 нм (DVD), 790 +10 нм/-20 нм (CD)
- Вихідна потужність (макс. номінальне значення): 20 мВт (BD), 6 мВт (DVD), 7 мВт (CD)

9 Усунення несправностей



Попередження

- Небезпека ураження електричним струмом. Ніколи не знімайте корпус пристрою.

Щоб зберегти дію гарантії, ніколи не намагайтеся самостійно ремонтувати пристрій.

Якщо під час використання цього програвача виникають певні проблеми, перш ніж звертатися до центру обслуговування, скористайтеся наведеними нижче порадами. Якщо проблему вирішити неможливо, отримайте підтримку на веб-сайті www.philips.com/support.

Головний блок

Кнопки на системі домашнього кінотеатру не працюють.

- Від'єднайте систему домашнього кінотеатру від розетки на кілька хвилин, а потім знову підключіть до мережі.

Зображення

Зображення відсутнє.

- Перевірте, чи телевізор налаштовано на потрібне джерело для системи домашнього кінотеатру.

Відсутнє зображення на екрані телевізора, під'єданого за допомогою кабелю HDMI.

- Під'єднайте систему домашнього кінотеатру до телевізора за допомогою високошвидкісного кабелю HDMI. Деякі стандартні кабелі HDMI не забезпечують належного відтворення окремих зображень, 3D-відео або вмісту, для якого використовується технологія Deep Color.

- Перевірте, чи не пошкоджено кабель HDMI. Якщо кабель пошкоджено, замініть його на новий.
- Натисніть на пульті дистанційного керування кнопку **▲ (Дім)**, а потім натисніть кнопки з цифрами **731**, щоб відновити стандартну роздільну здатність зображення.
- Змініть налаштування відео HDMI або зачекайте 10 секунд для автоматичного відновлення. (див. 'Параметри зображення і відео' на сторінці 35).

Диск не відтворює відео високої чіткості.

- Перевірте, чи диск містить відео високої чіткості.
- Перевірте, чи телевізор підтримує відтворення відео високої чіткості.
- Для під'єднання до телевізора скористайтеся кабелем HDMI.

Звук

Відсутній звук із гучномовців системи домашнього кінотеатру.

- Під'єднайте систему домашнього кінотеатру до телевізора або інших пристроїв за допомогою аудіокабелю. Однак, окреме аудіоз'єднання не потрібне, якщо:
 - систему домашнього кінотеатру та телевізор під'єднано за допомогою з'єднання **HDMI ARC**;
 - пристрій під'єднано до роз'єму **HDMI IN** на системі домашнього кінотеатру.
- Налаштуйте відтворення аудіо для під'єданого пристрою (див. 'Налаштування відтворення аудіо' на сторінці 15).
- Скиньте налаштування системи домашнього кінотеатру до стандартних значень (див. 'Відновлення заводських налаштувань' на сторінці 36), вимкніть її, а потім знову увімкніть.

- На системі домашнього кінотеатру кілька разів натисніть кнопку **SOURCE**, щоб вибрати відповідне джерело вхідного аудіосигналу.

Відсутній звук із бездротового сабвуфера.

- 1 Вимкніть систему домашнього кінотеатру, а потім увімкніть її знову.
- 2 Переключіть систему домашнього кінотеатру на джерело **AUX**.
- 3 Натисніть та утримуйте **ПІД'ЄДНАННЯ** на сабвуфері, поки не почне блимати індикатор на його задній панелі.
- 4 Натисніть та утримуйте **Навігаційна кнопка ►** (вправо) щонайменше протягом 3 секунд.
 - ↳ У разі встановлення бездротового з'єднання на сабвуфері засвітиться індикатор.
 - ↳ У разі помилки встановлення бездротового з'єднання повторіть кроки 1-4 для підключення сабвуфера до системи SoundBar.

Спотворений звук або відлуння.

- Якщо аудіо з телевізора відтворюється за допомогою системи домашнього кінотеатру, перевірте, чи вимкнено звук телевізора.
- Якщо звук із бездротового сабвуфера переривається чи спотворюється, перевірте, чи сабвуфер знаходиться на достатній відстані від мікрохвильових печей, телефонів DECT чи інших пристроїв Wi-Fi.

Аудіо та відео відтворюються несинхронізовано.

- 1) Натисніть **III SOUND SETTINGS**.
- 2) Натисніть **Кнопки навігації** (вліво/вправо), щоб вибрати **AUD SYNC**, потім натисніть **OK**.
- 3) Натисніть **Кнопки навігації** (вгору/вниз), щоб синхронізувати звук і відео.

Відтворення

Неможливо відтворити диск.

- Почистіть диск.
- Перевірте, чи система домашнього кінотеатру підтримує цей тип диска (див. 'Мультимедійні формати' на сторінці 40).
- Перевірте, чи система домашнього кінотеатру підтримує регіональний код диска (див. 'Регіональні коди' на сторінці 40).
- Якщо це диск DVD±RW або DVD±R, перевірте, чи його фіналізовано.

Неможливо відтворити файл DivX.

- Перевірте, чи файл DivX закодовано відповідно до профілю "Home Theater Profile" за допомогою кодера DivX.
- Перевірте повноту файлу DivX.

Субтитри DivX або RMVB/RM не відображаються належним чином.

- Перевірте, чи файл субтитрів має таку ж назву, що й файл із фільмом (див. 'Субтитри' на сторінці 20).
- Виберіть потрібний набір символів:
 - 1) Натисніть **OPTIONS**.
 - 2) Виберіть **[Набір символів]**.
 - 3) Виберіть набір символів, що підтримується.
 - 4) Натисніть **OK**.

Неможливо зчитати вміст USB-накопичувача.

- Перевірте, чи формат USB-накопичувача сумісний із системою домашнього кінотеатру.
- Перевірте, чи файлова система на USB-накопичувачі підтримується системою домашнього кінотеатру.

На екрані телевізора відображається повідомлення "Немає доступу" або "x".

- Виконати операцію неможливо.

Функція EasyLink не працює.

- Перевірте, чи систему домашнього кінотеатру під'єднано до телевізора Philips із підтримкою функції EasyLink, та чи увімкнено EasyLink (див. 'Налаштування EasyLink (функція керування HDMI-CEC)' на сторінці 14).
- Для телевізорів інших виробників: протокол HDMI CEC може називатися по-іншому. Про його увімкнення читайте в посібнику користувача телевізора.

Коли увімкнути телевізор, автоматично вмикається система домашнього кінотеатру.

- Це характерне для Philips EasyLink (HDMI-CEC) явище. Щоб система домашнього кінотеатру працювала окремо, вимкніть функцію EasyLink.

Немає доступу до функцій BD-Live.

- Перевірте, чи систему домашнього кінотеатру підключено до мережі. Використовуйте дротове мережеве з'єднання (див. 'Налаштування дротової мережі' на сторінці 16) або бездротове мережеве з'єднання (див. 'Налаштування бездротової мережі' на сторінці 16).
- Перевірте, чи налаштовано мережу. Використовуйте дротову мережу (див. 'Налаштування дротової мережі' на сторінці 16) або бездротову мережу (див. 'Налаштування бездротової мережі' на сторінці 16).
- Перевірте, чи диск Blu-ray підтримує функцію BD-Live.
- Очистіть пам'ять (див. 'Функція BD-Live на дисках Blu-ray' на сторінці 19).

Неможливо відтворити на екрані телевізора відео або фотографії, збережені на iPod чи iPhone.

- Знайдіть і виберіть відео та фотографії на iPod або iPhone і відтворіть їх на екрані телевізора.
- Програмне забезпечення iPod чи iPhone не має бути підробленим або неправомірно зміненим.

Неможливо переглянути на екрані телевізора зображення, збережені на iPod або iPhone.

- Під'єднайте жовтий кабель композитного сигналу до док-станції iPod і телевізора.
- Виберіть на телевізорі джерело сигналу **AV/VIDEO** (відповідає жовтому кабелю композитного сигналу).
- Натисніть на iPod або iPhone кнопку відтворення, щоб розпочати показ слайдів.
- Програмне забезпечення iPod чи iPhone не має бути підробленим або неправомірно зміненим.

3D-відео відтворюється у режимі 2D.

- Перевірте, чи систему домашнього кінотеатру під'єднано до 3D-телевізора за допомогою кабелю HDMI.
- Перевірте, чи диск є диском Blu-ray 3D, та чи увімкнено параметр 3D-відео на дисках Blu-ray (див. 'Функція BD-Live на дисках Blu-ray' на сторінці 19).

Під час відтворення 3D-відео на дисках Blu-ray або захищеного від копіювання відео DivX на екрані телевізора відсутнє зображення.

- Перевірте, чи систему домашнього кінотеатру під'єднано до телевізора за допомогою кабелю HDMI.
- Виберіть відповідне джерело HDMI на телевізорі.

Неможливо завантажити відео з мережевого відеомагазину.

- Перевірте, чи систему домашнього кінотеатру під'єднано до телевізора за допомогою кабелю HDMI.
- USB-накопичувач має бути відформатовано і він має мати достатньо пам'яті для завантаження відео.
- Перевірте, чи відео оплачено та чи не завершився термін його прокату.

- Перевірте належне підключення до мережі. Використовуйте дротове мережеве з'єднання (див. 'Налаштування дротової мережі' на сторінці 16) або бездротове мережеве з'єднання (див. 'Налаштування бездротової мережі' на сторінці 16).
- Для отримання детальнішої інформації відвідайте веб-сайт відеомагазину.

Мережа

Бездротову мережу не знайдено або сигнал мережі переривається.

- Перевірте, чи сигнал бездротової мережі не переривається мікрохвильовими печами, телефонами DECT або іншими пристроями Wi-Fi, що знаходяться поблизу.
- Розмістіть бездротовий маршрутизатор і систему домашнього кінотеатру на відстані п'яти метрів один від одного.
- Якщо бездротова мережа не працює належним чином, скористайтеся дротовою мережею (див. 'Налаштування дротової мережі' на сторінці 16).

10 Примітка

У цьому розділі подано юридичну інформацію та інформацію про товарні знаки.

Авторське право

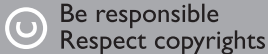

Цей пристрій застосовує технологію захисту авторських прав відповідно до патентів США та інших прав інтелектуальної власності, які належать корпорації Rovi Corporation. Забороняється реконструювати та розбирати пристрій.

Цей пристрій застосовує запатентовану технологію згідно з ліцензією корпорації Verance і захищений патентом США № 7 369 677 та іншими патентами США і світовими патентами, як зареєстрованими, так і тими, що очікують реєстрації, а також захищає авторські права та комерційні таємниці певних аспектів такої технології. Cinavia є товарним знаком корпорації Verance. Авторські права 2004-2010, корпорація Verance. Усі права застережено Verance. Забороняється реконструювати чи розбирати пристрій.

Примітка - Cinavia

Цей пристрій застосовує технологію Cinavia для обмеження використання неліцензійних копій деяких комерційних фільмів і відео та їхніх звукових доріжок. У разі використання неліцензійної копії на екрані з'явиться повідомлення, а відтворення або копіювання буде перервано.

Дізнатися більше про технологію Cinavia можна в інформаційному Інтернет-центрі обслуговування клієнтів Cinavia за адресою <http://www.cinavia.com>. Щоб звернутися із питанням надання додаткової інформації про Cinavia поштою, надішліть поштову листівку

зі своєю поштовою адресою на таку адресу: Cinavia Consumer Information Center, P.O. Box 86851, San Diego, CA, 92138, USA (США).

Програмне забезпечення з відкритим кодом

Компанія Philips Singapore Pte Ltd пропонує на замовлення повну копію відповідного вихідного тексту пакету програм із відкритим кодом та відповідним захистом авторських прав, що дозволяється відповідними ліцензіями. Ця пропозиція дійсна впродовж трьох років з дати придбання виробу для будь-якого одержувача цієї інформації. Для отримання вихідного коду звертайтеся на open.source@philips.com. Якщо Ви не бажаєте використовувати електронну пошту або не отримали жодного підтвердження впродовж тижня після надсилання листа на цю електронну адресу, то напишіть звичайного листа за адресою: "Open Source Team, Philips Intellectual Property & Standards, P.O. Box 220, 5600 AE Eindhoven, The Netherlands". Якщо впродовж тривалого часу Ви не отримаєте підтвердження про прочитання свого листа, пишіть на електронну адресу, вказану вище. Тексти ліцензій та повідомлень про програмне забезпечення з відкритим кодом, що використовується у цьому виробі, додаються в посібнику користувача.

Угода щодо RMBV (лише Азіатсько-Тихоокеанський регіон і Китай)

Примітки для користувача:

Використовуючи цей виріб із програмним забезпеченням і послугами RealNetworks, кінцевий користувач приймає подані нижче умови REALNETWORKS, INC:

- Кінцевий користувач може користуватися цим програмним забезпеченням лише для приватних, некомерційних цілей згідно з умовами RealNetworks EULA .
- Користувач не має права змінювати, перетворювати, детранслювати, здійснювати зворотне проектування або іншим чином отримувати вихідний код чи імітувати функціональність клієнтського коду Real Format Client Code, окрім випадків, коли чинним законодавством чітко заборонено це обмеження.
- Компанія RealNetworks Inc. відмовляється від надання усіх гарантій та умов інших, ніж ті, які згадано у цій Угоді, що заміняють усі інші гарантії, чітко вказаних або таких, що мають на увазі, в тому числі зокрема непрямих гарантій або умов товарного стану та придатності для досягнення певних цілей; і таким чином виключає відповідальність за непрямі, випадкові пошкодження і пошкодження, спричинені певними обставинами, зокрема втрату прибутку.

Відповідність стандартам

CE 0700

Цей виріб відповідає усім вимогам Європейського Союзу щодо радіоперешкод. Цим повідомленням компанія Philips Consumer Lifestyle стверджує, що цей виріб відповідає важливим вимогам та іншим відповідним умовам Директиви 1999/5/EC. Копію заяви CE про відповідність можна знайти в посібнику користувача у форматі PDF (Portable Document Format) на www.philips.com/support.

Товарні знаки



"Blu-ray 3D" та логотип "Blu-ray 3D" є товарними знаками організації Blu-ray Disc Association.



BONUSVIEW™

BD LIVE та BONUSVIEW є товарними знаками організації Blu-ray Disc Association.



DVD Video є товарним знаком DVD Format/ Logo Licensing Corporation.



Java та всі інші товарні знаки та логотипи Java є товарними знаками або зареєстрованими товарними знаками корпорації Sun Microsystems, Inc. у США та/або інших країнах.



Виготовлено за ліцензією згідно з патентами США № 5 956 674, 5 974 380, 6 226 616, 6 487 535, 7 392 195, 7 272 567, 7 333 929, 7 212 872 та іншими патентами США і світовими патентами, як зареєстрованими, так і тими, що очікують реєстрації. DTS-HD, символ, а також DTS-HD із символом є зареєстрованими товарними знаками, а DTS-HD Master Audio | Essential є товарним

знаком корпорації DTS, Inc. Виріб включає програмне забезпечення. © DTS, Inc. Усі права застережено.



Виготовлено згідно з ліцензією Dolby Laboratories. Dolby та символ двох літер D є товарними знаками компанії Dolby Laboratories.



DivX®, DivX Certified®, DivX Plus® HD та відповідні логотипи є товарними знаками корпорації Rovi Corporation або її дочірніх компаній і використовуються на правах ліцензії.

ПРО ВІДЕО DIVX: DivX® – це цифровий відеоформат, створений DivX, LLC, дочірньою компанією корпорації Rovi Corporation. Цей пристрій офіційно сертифіковано компанією DivX® для відтворення відео DivX. Відвідайте веб-сайт divx.com, щоб переглянути докладніші відомості та завантажити засоби для конвертування файлів у формат DivX.
ПРО СЛУЖБУ DIVX VIDEO-ON-DEMAND: Цей сертифікований пристрій DivX Certified® необхідно зареєструвати, щоб отримати доступ до вмісту, придбаного через службу DivX Video-on-Demand (VOD). Щоб отримати реєстраційний код, перейдіть до розділу DivX VOD у меню налаштування пристрою. Відвідайте веб-сайт vod.divx.com, щоб отримати докладнішу інформацію про реєстрацію.



Терміни HDMI та HDMI High-Definition Multimedia Interface, а також логотип HDMI є товарними знаками або зареєстрованими

товарними знаками HDMI Licensing LLC у США та інших країнах.



Skype є торговою маркою компанії Skype Limited або пов'язаних з нею компаній. Цей виріб/програму не було перевірено, випробувано, сертифіковано чи іншим чином схвалено ані компанією Skype Limited, ані Skype Communications S.a.r.l., ані жодною із пов'язаних із ними компаній. Цей виріб включає версію SkypeKit [3.4.1] Copyright 2003-2011, Skype Limited Патенти, що очікують реєстрації Skype, відповідні товарні знаки і логотипи є товарними знаками Skype Limited.



(Доступно лише в Азіатсько-Тихоокеанському регіоні та Китаї). RealNetworks, Real, логотип Real, RealPlayer та логотип RealPlayer є товарними знаками або зареєстрованими товарними знаками RealNetworks, Inc.



11 КОД МОВИ

Abkhazian	6566	Inupiaq	7375	Pushto	8083
Afar	6565	Irish	7165	Russian	8285
Afrikaans	6570	Íslenska	7383	Quechua	8185
Amharic	6577	Italiano	7384	Raeto-Romance	8277
Arabic	6582	Ivrit	7269	Romanian	8279
Armenian	7289	Japanese	7465	Rundi	8278
Assamese	6583	Javanese	7486	Samoan	8377
Avestan	6569	Kalaallisut	7576	Sango	8371
Aymara	6589	Kannada	7578	Sanskrit	8365
Azerhijani	6590	Kashmiri	7583	Sardinian	8367
Bahasa Melayu	7783	Kazakh	7575	Serbian	8382
Bashkir	6665	Kernewek	7587	Shona	8378
Belarusian	6669	Khmer	7577	Shqip	8381
Bengali	6678	Kinyarwanda	8287	Sindhi	8368
Bihari	6672	Kirghiz	7589	Sinhalese	8373
Bislama	6673	Komi	7586	Slovensky	8373
Bokmål, Norwegian	7866	Korean	7579	Slovenian	8376
Bosanski	6683	Kuanyama; Kwanyama	7574	Somali	8379
Brezhoneg	6682	Kurdish	7585	Sotho; Southern	8384
Bulgarian	6671	Lao	7679	South Ndebele	7882
Burmese	7789	Latina	7665	Sundanese	8385
Castellano, Español	6983	Latvian	7686	Suomi	7073
Catalán	6765	Letzeburgesch;	7666	Swahili	8387
Chamorro	6772	Limburgan; Limburger	7673	Swati	8383
Chechen	6769	Lingala	7678	Svenska	8386
Chewa; Chichewa; Nyanja	7889	Lithuanian	7684	Tagalog	8476
中文	9072	Luxembourgish;	7666	Tahitian	8489
Chuang; Zhuang	9065	Macedonian	7775	Tajik	8471
Church Slavic; Slavonic	6785	Malagasy	7771	Tamil	8465
Chuvash	6786	Magyar	7285	Tatar	8484
Corsican	6779	Malayalam	7776	Telugu	8469
Česky	6783	Maltese	7784	Thai	8472
Dansk	6865	Manx	7186	Tibetan	6679
Deutsch	6869	Maori	7773	Tigrinya	8473
Dzongkha	6890	Marathi	7782	Tonga (Tonga Islands)	8479
English	6978	Marshallese	7772	Tsonga	8483
Esperanto	6979	Moldavian	7779	Tswana	8478
Estonian	6984	Mongolian	7778	Türkçe	8482
Euskara	6985	Nauru	7865	Türkmen	8475
Ελληνικά	6976	Navaho; Navajo	7886	Twí	8487
Faroese	7079	Ndebele, North	7868	Uighur	8571
Français	7082	Ndebele, South	7882	Ukrainian	8575
Frysk	7089	Ndonga	7871	Urdu	8582
Fijian	7074	Nederlands	7876	Uzbek	8590
Gaelic; Scottish Gaelic	7168	Nepali	7869	Vietnamese	8673
Gallegan	7176	Norsk	7879	Volapuk	8679
Georgian	7565	Northern Sami	8369	Walloon	8765
Gikuyu; Kikuyu	7573	North Ndebele	7868	Welsh	6789
Guarani	7178	Norwegian Nynorsk;	7878	Wolof	8779
Gujarati	7185	Occitan; Provençal	7967	Xhosa	8872
Hausa	7265	Old Bulgarian; Old Slavonic	6785	Yiddish	8973
Herero	7290	Oriya	7982	Yoruba	8979
Hindi	7273	Oromo	7977	Zulu	9085
Hiri Motu	7279	Ossetian; Ossetic	7983		
Hrwatski	6779	Pali	8073		
Ido	7379	Panjabi	8065		
Interlingua (International)	7365	Persian	7065		
Interlingue	7365	Polski	8076		
Inuktitut	7385	Português	8084		

12 Показчик

"

"картинка в картинці" 19

2

2-га мова аудіосупроводу 19

2-га мова субтитрів 19

3

3D-диск у режимі 2D 19

B

BD-Live 19

Blu-ray 18

Bonus View 19

D

Deep Color 35

DivX 20

E

EasyLink (HDMI-CEC) 14

H

HDMI ARC 10

HDMI-CEC 14

I

iPod або iPhone 24

P

PBC (контроль відтворення) 36

S

Smart TV 27

U

USB-миша 28

USB-накопичувач 21

V

VCD 36

З

заводські налаштування 36

заводські налаштування 36

захист авторських прав 48

звук 33

зміна паролю 35

P

радіо 23

регіональні коди 40

роз'єми 8

роздільна здатність зображення 35

розміщення субтитрів 36

Б

батареї 44

батьківський контроль 35

бездротова мережа 16

безпека під час перегляду 3D-відео 5

B

вдосконалений звук 36

вибране 34

виймання диска 8

відео формату 3D 19

відеоз'єднання (HDMI ARC) 10

відеоз'єднання (композитний відеосигнал) 12

відеоз'єднання (стандартне HDMI) 11

відеоформати 43

відтворення відео та показ слайдів з iPod 25

відтворення вмісту USB-накопичувача 21

відтворення диска 18

відтворення з iPod 24

відтворення із комп'ютера 32

відтворення радіопрограм 23

Г	
головний блок	8

Д	
дисплей	36
довільне відтворення	22
додаткові параметри	36
домашня мережа	15
дротова мережа	16

Ф	
файли з даними	20
формати файлів	41
функція переходу в режим очікування одним дотиком	14
функція увімкнення одним дотиком	14

Ч	
часті запитання	2

І	
Інтернет	15

А	
автоматичне зміщення субтитрів	36
автоматичне регулювання гучності	34
автоматичний перехід у режим очікування	36
анімація слайдів	23
аудіо HDMI	35
аудіоз'єднання (HDMI ARC)	10
аудіосигнал з інших пристроїв	13
аудіоформати	41

Я	
яскравість	36

У	
усунення несправностей (відтворення)	46
усунення несправностей (звук)	45
усунення несправностей (зображення)	44
усунення несправностей (мережа)	47
утилізація	5
утилізація	5

Н	
набір символів	20
навколишнє середовище	5
надання доступу до мультимедійного вмісту	30
назва пристрою	17
налаштування мережі	24
налаштування радіостанцій	23
нічний режим	35

К	
караоке	32
клавіатура	28
кнопки керування (USB-накопичувач)	18
кнопки керування (диск)	18
кнопки керування (радіо)	24
код VOD (DivX)	21
код мови	51

М	
меню "Дім"	17
меню диска	34
мережа	15
мова звуку	34
мова меню	34
мова меню диска	34
мова субтитрів	34
музика iPod	25
мультимедійні формати	40

О	
об'ємний звук	33
оновлення екранної довідки (посібника користувача)	39
оновлення програмного забезпечення	37
оновлення програмного забезпечення (через Інтернет)	39
очищення пам'яті для BD-Live	19

Т	
таймер вимкнення	36
технічні характеристики гучномовців	40

С

синхронізація зображення і звуку 18

П

параметри 22
параметри аудіо 22
параметри аудіо 35
параметри відео 22
параметри відео 35
параметри живлення 36
параметри зображення 23
параметри зображення 35
перегляд 3D-вмісту 19
під'єднання до телевізора 10
під'єднання цифрового пристрою (HDMI) 12
підсилювач 43
підтримка споживачів 2
післяобробка звуку 36
повтор 22
показ слайдів із музичним супроводом 23
попередньо визначений режим звуку 33
посібник користувача 2
програмне забезпечення, версія 37
програмування радіостанцій 23
пульт дистанційного керування 6



Specifications are subject to change without notice
© 2013 Koninklijke Philips Electronics N.V.
All rights reserved.

HTB5141K_51_UM_e3

