

SONY®

4-446-733-73(1)

Blu-ray Disc™/ DVD Система Домашнього Кинотеатра

Система домашнього кінотеатру Blu-ray Disc™/ DVD

Инструкция по эксплуатации RU

Інструкція з експлуатації UA

ПРЕДУПРЕЖДЕНИЕ

Не устанавливайте устройство в тесных местах, таких как книжные полки или встроенные шкафы.

Для предотвращения возгорания не накрывайте вентиляционное отверстие устройства газетами, скатертями, шторами и т. п.

Не подвергайте устройство воздействию источников открытого огня (например, зажженных свечей). Для предотвращения возгорания или поражения электрическим током не допускайте попадания и разбрызгивания жидкости на устройство и не ставьте на корпус устройства предметы, содержащие жидкость, например, цветочные вазы и т. п.

Не подвергайте батарею или устройства с установленной батареей чрезмерному нагреванию, например, не оставляйте под солнечными лучами или рядом с огнем.

Для предотвращения травмы следует надежно закрепить этот аппарат на полу/стене в соответствии с инструкциями по установке.

Для использования только в помещениях.

ВНИМАНИЕ

Использование оптических приборов с данным устройством вредно для зрения. Поскольку лазерный луч, используемый в данной Blu-ray Disc/DVD Система Домашнего Кинотеатра, представляет опасность для глаз, не пытайтесь разобрать корпус. Обращайтесь за обслуживанием только к квалифицированному персоналу.

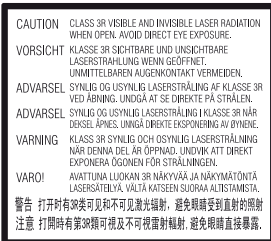

Датчик данного устройства классифицируется как лазерное оборудование класса 3R. При открытом защитном кожухе лазера испускается видимое и невидимое лазерное излучение, поэтому избегайте его прямого попадания в глаза. Такая маркировка находится на защитном кожухе лазера внутри корпуса устройства.



Данное устройство классифицируется как лазерное оборудование класса 1. Такая маркировка находится на задней панели корпуса. Табличка с заводской характеристикой находится на нижней части корпуса с внешней стороны.



**Утилизация
отслужившего
электрического и
электронного
оборудования
(директива
применяется в
странах Евросоюза и
других европейских
странах, где
действуют системы
раздельного сбора
отходов)**

Europe Only



Pb

**Утилизация
использованных
элементов питания
(применяется в
странах Евросоюза и
других европейских
странах, где
действуют системы
раздельного сбора
отходов)**

Blu-ray Disc/DVD Система
Домашнего Кинотеатра
Изготовитель: Сони Корпорейшн
Адрес: 1-7-1 Конан, Минато-ку,
Токио, 108-0075 Япония
Страна-производитель: Малайзия



Класс защиты от поражения
электрическим током II

Дата производства указана внизу на
внешней стороне блока.
Например: XX.XXXX
Первые две цифры означают месяц, а
последние четыре цифры означают год.



Blu-ray Disc/DVD Система Домашнего
Кинотеатра предназначена для
воспроизведения аудио, видео с дисков
или устройств USB, воспроизведения
музыки в потоковом режиме со
смартфонов с поддержкой NFC или
устройств *Bluetooth*, приема сигналов
радиовещания (FM тюнер). Данная
система также обладает функциями
потоковой прием/передачи данных и
караоке.

Для покупателей в Казахстане

Организация, уполномоченная
принимать претензии от
потребителей на территории
Казахстана
ЗАО «Сони Электроникс»
Представительство в Казахстане,
050059, Алматы, улица Иванилова,
д. 58

Для покупателей в России

Импортер на территории стран
Таможенного союза
ЗАО «Сони Электроникс», Россия,
123103, Москва, Карамышевский
проезд, 6

Устройство предназначено только для
использования в помещениях.

ИНФОРМАЦИЯ О ДЕКЛАРИРОВАНИИ ПРОДУКЦИИ

Blu-ray Disc/DVD Система Домашнего
Кинотеатра
Модели BDV-E6100/BDV-E4100/
BDV-E3100/BDV-E2100 с торговой
маркой SONY содержит встроенный
модуль J20H064 передачи данных,
декларация
зарегистрирована Федеральным
Агентством Связи
(Регистрационный номер в Госреестре:
Д-РД-2160 от 05.11.2012)

Декларация соответствия:	Д-РД-2160
Дата принятия декларации:	26.10.2012
Декларация действительна до:	26.10.2018
Модуль беспроводной передачи данных, модель J20H064, встраиваемый в системы домашнего кинотеатра, моделей BDV-E6100/BDV-E4100/BDV-E3100/BDV-E2100 соответствует требованиям нормативных документов:	“Правила применения оборудования радиодоступа. Часть 1. Правила применения оборудования радиодоступа для беспроводной передачи данных в диапазоне от 30 МГц до 66 ГГц” утвержденные Приказом Министерства связи и массовых коммуникаций РФ № 124 от 14.09.2010 (зарегистрирован Минюстом России 12.10.2010. Регистрационный № 18695)
Срок службы:	7 (семь) лет

Меры предосторожности

Источники питания

- Пока блок включен в розетку электросети, он остается подключенным к сети электропитания, даже если питание на самом блоке выключено.
- Так как основной штекер используется для отсоединения блока от электросети, подключайте блок к расположенной в легкодоступном месте розетке электросети. В случае нарушения нормальной работы блока незамедлительно отсоедините основной штекер питания от розетки электросети.

О просмотре 3D-видеоизображений

Некоторые люди могут испытывать неудобство (например, чрезмерное напряжение зрения, усталость или приступы тошноты) во время просмотра 3D-видеоизображений. Sony рекомендует всем зрителям регулярно делать перерывы во время просмотра 3D-видеоизображений.

Продолжительность и частота необходимых перерывов зависят от особенностей каждого человека. Вы должны сами решить, что вам лучше подходит. Если вы испытываете какой-либо дискомфорт, вы должны прекратить просмотр 3D-видеоизображений до тех пор, пока эти симптомы не исчезнут; проконсультируйтесь с врачом, если посчитаете нужным. Необходимо также просмотреть (i) руководство по эксплуатации и/или меры предосторожности при работе с каким-либо другим устройством, используемым с данным изделием, или же контент диска Blu-ray Disc, воспроизводимого на данном устройстве, и (ii) наш веб-сайт (<http://esupport.sony.com/>) для ознакомления с последней информацией. Зрение детей младшего возраста (особенно тех, кто младше шести лет) находится еще в процессе развития. Прежде чем разрешить детям младшего возраста просматривать 3D-видеоизображения, проконсультируйтесь с врачом (например, педиатром или офтальмологом). Взрослые должны следить за тем, чтобы дети младшего возраста придерживались перечисленных выше рекомендаций.

Защита от копирования

- Примите к сведению: как на дисках Blu-ray Disc, так и на носителях DVD используются передовые системы защиты материалов. Эти системы называются AACS (Advanced Access Content System – улучшенная система доступа к содержимому) и CSS (Content Scramble System – система защиты цифрового медиаконтента). Они могут определенным образом ограничивать воспроизведение, аналоговый вывод и другие подобные функции. Эксплуатация данного устройства и заданные ограничения могут изменяться в зависимости от даты приобретения, так как руководящий орган AACS может принять новые или изменить существующие ограничения после приобретения изделия.
- Уведомление о Cinavia
Данное устройство использует технологию Cinavia с целью ограничить использование несанкционированных копий фильмов, клипов и их звуковых дорожек, выпущенных на коммерческой основе. При выявлении несанкционированного использования неразрешенной копии на экране появится сообщение и процесс воспроизведения или копирования будет прерван.
Дополнительная информация о технологии Cinavia представлена в центре информации Cinavia для потребителей онлайн на веб-сайте <http://www.cinavia.com>. Чтобы получить дополнительную информацию о Cinavia по почте, отправьте открытку, указав на ней свой почтовый адрес, по адресу: Cinavia Consumer Information Center, P.O. Box 86851, San Diego, CA, 92138, USA.

Защита авторских прав и торговые марки

- Эта система включает в себя адаптивный матричный декодер окружающего звука Dolby* Digital и Dolby Pro Logic и DTS** Digital Surround System.
 - * Изготовлено по лицензии компании Dolby Laboratories. Dolby, Pro Logic и символ DD являются торговыми марками Dolby Laboratories.
 - ** Изготовлено по лицензии и защищено патентами США №: 5956674; 5974380; 6226616; 6487535; 7212872; 7333929; 7392195; 7272567 и в соответствии с другими выданными либо ожидаемыми американскими или международными патентами. DTS-HD, символ и DTS-HD вместе с символом являются зарегистрированными торговыми марками компании DTS, Inc. Устройство включает в себя программное обеспечение. © DTS, Inc. Все права защищены.
- Эта система использует технологию мультимедийного интерфейса высокой четкостью High-Definition Multimedia Interface (HDMI™). Термины HDMI и HDMI High-Definition Multimedia Interface и лого HDMI являются торговыми марками или зарегистрированными торговыми марками HDMI Licensing LLC в США и других странах.
- Java является торговой маркой Oracle и/или его филиалов.
- “DVD logo” является торговой маркой DVD Format/Logo Licensing Corporation.
- “Blu-ray Disc”, “Blu-ray”, “Blu-ray 3D”, “BD-LIVE”, “BONUSVIEW” и лого являются торговыми марками Blu-ray Disc Association.

- Лого “Blu-ray Disc”, “DVD+RW”, “DVD-RW”, “DVD+R”, “DVD-R”, “DVD VIDEO” и “CD” являются торговыми марками.
- “BRAVIA” является торговой маркой Sony Corporation.
- “AVCHD 3D/Progressive” и лого “AVCHD 3D/Progressive” являются торговыми марками Panasonic Corporation и Sony Corporation.
- “XMB” и “cross media bar” являются торговыми марками Sony Corporation и Sony Computer Entertainment Inc.
- “PlayStation” является зарегистрированной торговой маркой Sony Computer Entertainment Inc.
- “Sony Entertainment Network logo” и “Sony Entertainment Network” являются торговыми марками Sony Corporation.
- Технология распознавания музыки и видео и взаимосвязанные данные предоставлены Gracenote®. Gracenote является промышленным стандартом в технологии распознавания музыки и предоставлении взаимосвязанного контента. Для получения дополнительной информации посетите веб-сайт www.gracenote.com. CD, DVD, Blu-ray Disc, а также взаимосвязанные музыкальные и видеоданные от Gracenote, Inc., авторское право © 2000 по настоящее время Gracenote. Программное обеспечение Gracenote, авторское право © 2000 по настоящее время Gracenote. К данному устройству и сервису относятся один или несколько патентов Gracenote. Для получения информации об имеющемся перечне соответствующих патентов Gracenote обращайтесь к веб-сайту Gracenote.

Gracenote, CDDb, MusicID, MediaVOCs, лого и логотип Gracenote, а также лого “Powered by Gracenote” являются зарегистрированными торговыми марками или торговыми марками Gracenote, Inc. в США и/или других странах.



- Wi-Fi®, Wi-Fi Protected Access® и Wi-Fi Alliance® являются зарегистрированными марками Wi-Fi Alliance.
- Wi-Fi CERTIFIED™, WPA™, WPA2™ и Wi-Fi Protected Setup™ являются марками Wi-Fi Alliance.
- N Mark является торговой маркой или зарегистрированной торговой маркой NFC Forum, Inc. в США и других странах.
- Android является торговой маркой Google Inc.
- Словесная марка и лого Bluetooth® являются зарегистрированными торговыми марками, принадлежащими Bluetooth SIG, Inc., любое их использование Sony Corporation лицензировано. Все остальные торговые марки и торговые наименования являются собственностью соответствующих владельцев.
- Технология кодирования аудиосигнала и патенты MPEG Layer-3 используются по лицензии Fraunhofer IIS и Thomson.

- Данное устройство включает в себя патентованную технологию согласно лицензии Verance Corporation и охраняется патентом США 7369677 и другими патентами США и других стран, выданными и находящимися на рассмотрении, а также авторским правом и правом на коммерческую тайну для определенных аспектов такой технологии. Cinavia является торговой маркой Verance Corporation. Авторское право 2004-2010 Verance Corporation. Все права защищены Verance. Обратное проектирование или разборка запрещены.

- Windows Media является зарегистрированной торговой маркой или торговой маркой Microsoft Corporation в США и/или других странах.

Данное изделие защищено определенными правами на интеллектуальную собственность Microsoft Corporation. Использование или распространение такой технологии, кроме как в данном изделии, запрещено без наличия лицензии корпорации Microsoft или уполномоченного подразделения Microsoft.

Владельцы используют технологию доступа к материалам Microsoft® PlayReady™ для охраны своей интеллектуальной собственности, включая материалы, защищенные законом об авторских правах. В устройстве используется технология PlayReady для доступа к материалам, защищенным с помощью PlayReady и/или WMDRM. Если устройство не в полной мере ограничивает использование материалов, владельцы могут потребовать от Microsoft отменить возможность устройства воспроизводить защищенные с помощью PlayReady материалы.

Такая отмена не повлияет на незащищенные материалы или материалы, защищенные другими технологиями доступа. Владельцы материалов могут потребовать обновления PlayReady для доступа к их материалам. Если не выполнить обновление, требующие его материалы будут недоступны.

- DLNA™, лого DLNA и DLNA CERTIFIED™ являются торговыми марками, марками обслуживания или сертификационными марками Digital Living Network Alliance.

- Пакет для разработки программного обеспечения Opera® Devices от компании Opera Software ASA. Авторское право 1995-2013 Opera Software ASA. Все права защищены.

O POWERED
BY OPERA®

- Все прочие торговые марки являются торговыми марками соответствующих владельцев.

- Наименования других систем и устройств в большинстве случаев являются торговыми марками или зарегистрированными торговыми марками соответствующих производителей. Марки ™ и ® не указываются в данном документе.

Информация о лицензии для конечного пользователя

Лицензионное соглашение для конечного пользователя Gracenote®

Данное приложение или устройство содержит программное обеспечение компании Gracenote, Inc., расположенной в городе Эмервиль, штат Калифорния (“Gracenote”). Программное обеспечение компании Gracenote (“Программное обеспечение Gracenote”) позволяет данному приложению выполнять идентификацию диска и/или файлов и получать сведения о музыкальных записях, в том числе о названии, исполнителе, звуковой дорожке и заголовке (“Данные Gracenote”), из встроенных баз данных или с интернет-серверов (в совокупности “Серверы Gracenote”), а также выполнять другие функции. Данные Gracenote можно использовать только с помощью функций указанного приложения или устройства, предназначенных для конечных пользователей.

Вы подтверждаете свое согласие с использованием Данных Gracenote, Программного обеспечения Gracenote и Серверов Gracenote только в собственных некоммерческих целях. Вы соглашаетесь с запретом на присвоение, копирование, передачу или перемещение Программного обеспечения Gracenote или каких-либо Данных Gracenote любым сторонним лицам. **ВЫ СОГЛАШАЕТЕСЬ С ЗАПРЕТОМ НА ИСПОЛЬЗОВАНИЕ ИЛИ ЭКСПЛУАТАЦИЮ ДАННЫХ GRACENOTE, ПРОГРАММНОГО ОБЕСПЕЧЕНИЯ GRACENOTE ИЛИ СЕРВЕРОВ GRACENOTE ЗА ИСКЛЮЧЕНИЕМ СЛУЧАЕВ, ЯВНЫМ ОБРАЗОМ РАЗРЕШЕННЫХ В НАСТОЯЩЕМ ДОКУМЕНТЕ.**

Вы подтверждаете свое согласие с тем, что действие предоставленной неисключительной лицензии на использование Данных Gracenote, Программного обеспечения Gracenote и Серверов Gracenote прекратится, если указанные ограничения будут нарушены. Если действие лицензии прекращено, вы соглашаетесь приостановить все без исключения варианты использования Данных Gracenote, Программного обеспечения Gracenote и Серверов Gracenote. Компания Gracenote оставляет за собой все права на Данные Gracenote, Программное обеспечение Gracenote и Серверы Gracenote, включая все права на владение ими. Ни при каких обстоятельствах компания Gracenote не может нести ответственность за какие-либо платежи, перечисляемые вам за любые представленные сведения. Вы соглашаетесь с тем, что компания Gracenote, Inc. может непосредственно от своего имени применить имеющиеся права против вас в рамках настоящего Соглашения.

В целях статистики служба Gracenote использует уникальный идентификатор для отслеживания запросов. Выбираемый случайным образом числовой идентификатор предназначен для того, чтобы разрешить службе Gracenote подсчет запросов без получения каких-либо сведений о личности пользователя. Дополнительные сведения см. на веб-странице политики Gracenote конфиденциальности для службы Gracenote.

Программное обеспечение Gracenote и каждый фрагмент Данных Gracenote лицензируются на условиях “КАК ЕСТЬ”. Компания Gracenote не предоставляет заверений или гарантий, явных или подразумеваемых, связанных с точностью каких-либо Данных Gracenote на Серверах Gracenote.

Компания Gracenote оставляет за собой право удалить данные с Серверов Gracenote или изменить категории данных по любой причине, которую компания Gracenote сочтет достаточной. Не предоставляется никаких гарантий того, что Программное обеспечение Gracenote или Серверы Gracenote не будут содержать ошибок либо будут работать без сбоев. Компания Gracenote не обязана предоставлять вам улучшенные или дополнительные типы или категории данных, которые могут быть предоставлены компанией Gracenote в будущем, и вправе прекратить оказание своих услуг в любой момент.

GRACENOTE ОТКАЗЫВАЕТСЯ ОТ ЛЮБЫХ ГАРАНТИЙ, ЯВНЫХ ИЛИ ПОДРАЗУМЕВАЕМЫХ, ВКЛЮЧАЯ, НО НЕ ОГРАНИЧИВАЯСЬ ПОДРАЗУМЕВАЕМЫМИ ГАРАНТИЯМИ ТОВАРНОЙ ПРИГОДНОСТИ, ПРИГОДНОСТИ ДЛЯ ОПРЕДЕЛЕННОЙ ЦЕЛИ, ГАРАНТИЯМИ ПРАВОВОГО ТИТУЛА И ОТСУТСТВИЯ НАРУШЕНИЯ ЧЬИХ-ЛИБО ПРАВ. GRACENOTE НЕ ГАРАНТИРУЕТ РЕЗУЛЬТАТЫ, КОТОРЫЕ БУДУТ ПОЛУЧЕНЫ ВСЛЕДСТВИЕ ИСПОЛЬЗОВАНИЯ ВАМИ ПРОГРАММНОГО ОБЕСПЕЧЕНИЯ GRACENOTE ИЛИ ЛЮБОГО СЕРВЕРА GRACENOTE. GRACENOTE НИ В КОЕМ СЛУЧАЕ НЕ НЕСЕТ ОТВЕТСТВЕННОСТЬ ЗА ЛЮБЫЕ ФАКТИЧЕСКИЕ ИЛИ КОСВЕННЫЕ УБЫТКИ ИЛИ ЗА ЛЮБУЮ УПУЩЕННУЮ ПРИБЫЛЬ ИЛИ УПУЩЕННУЮ ВЫРУЧКУ.

© Gracenote, Inc., 2009 г.

О данной инструкции по эксплуатации

- В данной инструкции по эксплуатации описываются регуляторы на пульте дистанционного управления. Также можно использовать регуляторы на основном блоке, если они имеют такие же или похожие названия, что и на пульте дистанционного управления.
- В данном руководстве термин “диск” применяется как общая ссылка на BD-, DVD- или CD-диски, если в тексте или на иллюстрациях не оговорено иное.
- В данном руководстве инструкции приведены для моделей BDV-E6100, BDV-E4100, BDV-E3100 и BDV-E2100. В иллюстративных целях использована модель BDV-E6100. Любое различие в работе четко указано в тексте, например: “Только модель BDV-E6100”.
- Некоторые иллюстрации представлены как концептуальные изображения и могут отличаться от реальных устройств.
- Пункты, отображенные на экране телевизора, могут различаться в зависимости от региона.
- Установка по умолчанию подчеркнута.

Оглавление

О данной инструкции по эксплуатации	9
Распаковка	12
Указатель компонентов и регуляторов	16

Подготовка к эксплуатации

Шаг 1: Установка громкоговорителей	23
Шаг 2: Подключение системы	24
Подключение громкоговорителей	24
Подключение телевизора ...	25
Подключение другого оборудования (декодера и т. д.)	26
Подключение воздушной антенны	27
Шаг 3: Подготовка для подключения к сети	27
Шаг 4: Выполнение упрощенной настройки	29
Шаг 5: Выбор источника воспроизведения	30
Шаг 6: Прослушивание объемного звука	31

Воспроизведение

Воспроизведение диска	32
Воспроизведение с устройства USB	34
Использование караоке	35
Прослушивание музыки с устройства <i>Bluetooth</i>	37
Подключение к смартфону с помощью функции воспроизведения <i>One-touch (NFC)</i>	40
Воспроизведение через сеть	42
Доступные параметры	46

Регулировка звука

Выбор аудиоформата, многоязычных дорожек или канала	49
Прослушивание звука мультимплексного вещания	50

Тюннер

Прослушивание радиопередач	50
---------------------------------	----

Другие операции

Использование контроля по функции HDMI для “BRAVIA” Sync	52
Настройка громкоговорителей	53
Использование таймера отключения	55
Отключение кнопок основного блока	56
Управление телевизором с помощью входящего в комплект пульта дистанционного управления	56
Энергосбережение в режиме ожидания	57
Просмотр веб-страниц	57

Установки и регулировки

Использование дисплея настройки	59
[Обновление через сеть]	60
[Настройки экрана]	61
[Аудионастройки]	63
[Установки просмотра диска BD/DVD]	64
[Установки родительского контроля]	65
[Системные настройки]	66
[Сетевые настройки]	67
[Упрощенные сетевые настройки]	68
[Переустановка]	69

Дополнительная информация

Меры предосторожности	69
Примечания о дисках	73
Поиск и устранение неисправностей	73
Диски, доступные для воспроизведения	81
Типы файлов для воспроизведения	82
Поддерживаемые аудиоформаты	84
Технические характеристики	84
Список кодов языков	87
Алфавитный указатель	89

Распаковка

- Инструкция по эксплуатации
- Руководство по быстрой установке
- Руководство по установке громкоговорителя
- Пульт дистанционного управления (1)
- Батарейки типа R6 (размер AA)* (2)
- Проволочная FM-антенна (1)



- Высокоскоростной кабель HDMI (1) (только модель для Сингапура)

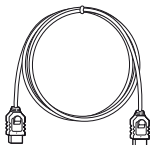

* Рекомендуемый срок годности указан на отрицательной стороне батарейки.

Только BDV-E6100

- Фронтальные громкоговорители (2)



- Громкоговорители объемного звучания (2)



- Центральный громкоговоритель (1)

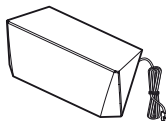

- Сабвуфер (1)

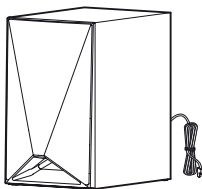

- Нижние крышки громкоговорителя (4)



- Основания (4)



- Нижние части фронтальных громкоговорителей и громкоговорителей объемного звучания (4)



- Винты (большие) (4)



- Винты (малые) (16)



Только BDV-E4100

- Фронтальные громкоговорители (2)



- Громкоговорители объемного звучания (2)



- Центральный громкоговоритель (1)

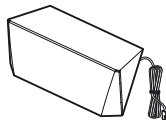

- Сабвуфер (1)

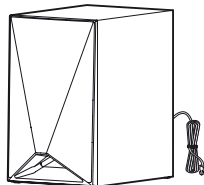

- Нижние крышки громкоговорителя (2)



- Основания (2)



- Нижние части фронтальных громкоговорителей (2)



- Винты (большие) (2)



- Винты (малые) (8)



Только BDV-E3100

- Фронтальные громкоговорители (2)



- Громкоговорители объемного звучания (2)



- Центральный громкоговоритель (1)

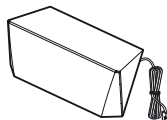

- Сабвуфер (1)

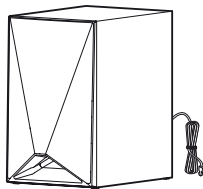

Только BDV-E2100

- Фронтальные громкоговорители (2)

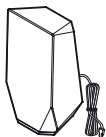

- Громкоговорители объемного звучания (2)

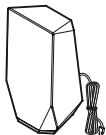

- Центральный громкоговоритель (1)

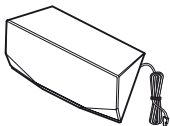

- Сабвуфер (1)

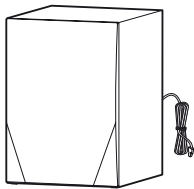

Указатель компонентов и регуляторов

Дополнительную информацию см. на страницах, указанных в скобках.

Фронтальная панель

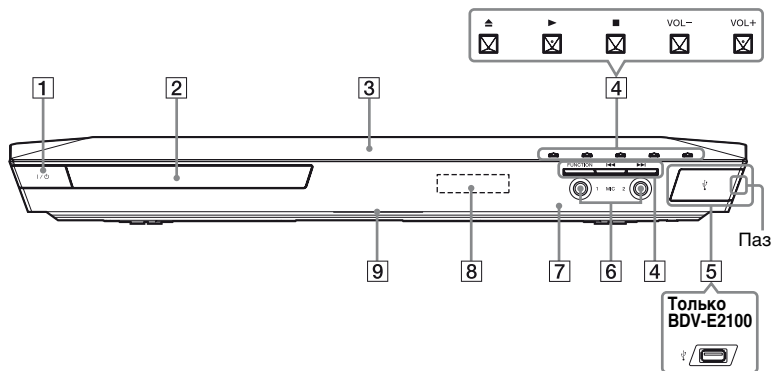

1 I/⏻ (вкл/режим ожидания)

Включение или установка режима ожидания основного блока.

2 Лоток для дисков (стр. 32)

3 N (Знак N) (стр. 41)

Поместите устройство, которое совместимо с NFC, возле этой отметки, чтобы задействовать функцию NFC.

4 Кнопки управления воспроизведением

▲ (открытие/закрывание)

▶^{a)}▶^{b)} (воспроизведение)

■^{b)} (остановка)

VOL +/-^{a)}

◀◀/▶▶ (предыдущий/следующий)

FUNCTION (стр. 30)

Выбор источника воспроизведения.

a) Кнопки ▶ и VOL + имеют тактильную точку. Используйте тактильную точку в качестве ориентира при управлении основным блоком.

b) Удерживайте нажатой кнопку ▶ на основном блоке более 2 секунд, чтобы начать встроенную звуковую демонстрацию. Нажмите ■, чтобы остановить демонстрацию.

Примечание

В ходе демонстрации уровень громкости может быть выше установленного вами.

5 Порт USB (стр. 34)

(Только BDV-E6100/BDV-E4100/BDV-E3100) Для открытия крышки вставьте ноготь в паз.

6 Гнезда MIC 1/2 (стр. 35)

Для подсоединения микрофонов.

7 **Р** (датчик пульта дистанционного управления)

8 Дисплей фронтальной панели

9 Светодиодный индикатор

Белый: Загорается при включении основного блока.

Синий (для состояния *Bluetooth*):

– Система готова к сопряжению:

Быстро мигает

– Во время сопряжения: Быстро мигает

– Во время соединения: Мигает

– Соединение установлено:

Светится

Индикаторы на дисплее фронтальной панели

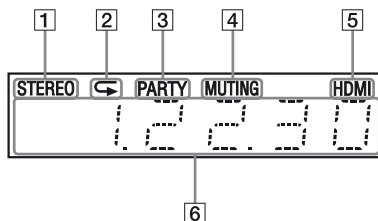

- 1 Светится при приеме стереозвука. (Только радио)
- 2 Загорается при включении повторного воспроизведения.
- 3 Светится при воспроизведении системы с помощью функции PARTY STREAMING.
- 4 Загорается при отключении звука.
- 5 Загорается при правильном подключении гнезда HDMI (OUT) к совместимому оборудованию HDCP (High-bandwidth Digital Content Protection – защита цифрового широкополосного контента) с входом HDMI или DVI (Digital Visual Interface – цифровой видеоинтерфейс).
- 6 **Отображение состояния системы, например, радиочастоты и т. д.**
При нажатии кнопки DISPLAY отображается информация о потоке/состояние декодирования, если функция установлена на “TV”.
Информация о потоке/состояние декодирования могут не отображаться в зависимости от декодируемого потока или пункта.

Примечание

Если параметр [Подсветка основного устройства] установлен на [Авто] в [Системные настройки], дисплей фронтальной панели гаснет при отсутствии операций с основным блоком около 10 секунд.

Задняя панель

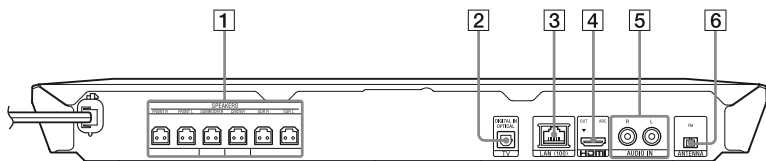

1 Гнезда SPEAKERS (стр. 24)

2 Гнездо TV (DIGITAL IN
OPTICAL) (стр. 25)

3 Разъем LAN (100) (стр. 27)

4 Гнездо HDMI (OUT) (стр. 25)

5 Гнезда AUDIO IN (L/R) (стр. 26)

6 Разъем ANTENNA (FM) (стр. 27)

Пульт дистанционного управления

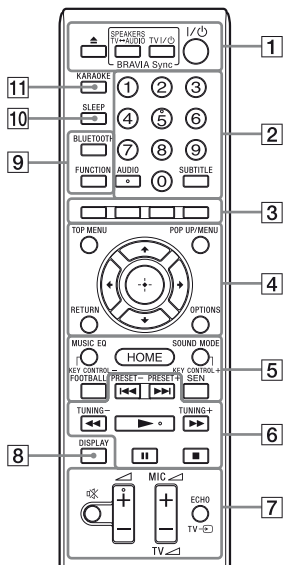

На цифровой кнопке 5, кнопках AUDIO, ◀ + и ▶ имеется тактильная точка. Используйте тактильную точку в качестве ориентира при выполнении операций пультом дистанционного управления.

- **TV** : Для операций с телевизором (подробнее см. “Управление телевизором с помощью входящего в комплект пульта дистанционного управления” (стр. 56).)

1 ▲ (открытие/закрывание)

Открытие или закрытие лотка для дисков.

SPEAKERS TV↔AUDIO

Выбор вывода звука с телевизора через громкоговорители системы или громкоговорители телевизора. Эта функция работает только при установке параметра [Контроль по HDMI] на [Вкл] (стр. 66).

TV I/O (вкл./режим ожидания) (стр. 56) **TV**

Включение или установка режима ожидания телевизора.

I/O (вкл./режим ожидания) (страницы 29, 51)

Включение или установка режима ожидания системы.

2 Цифровые кнопки (страницы 51, 56)

Ввод номеров заголовков/разделов, предварительно настроенной станции и т. д.

AUDIO (стр. 49)

Выбор аудиоформата/звуковой дорожки.

SUBTITLE

Выбор языка субтитров в случае записанных многоязычных субтитров на диске BD-ROM/DVD VIDEO.

3 Цветные кнопки

Кнопки прямого доступа для выбора пунктов в некоторых меню BD (можно также использовать для интерактивных операций Java на дисках BD).

4 TOP MENU

Открытие или закрытие верхнего меню дисков BD или DVD.

POP UP/MENU

Открытие или закрытие всплывающего меню BD-ROM или меню DVD.

OPTIONS (страницы 31, 46, 58)

Отображение меню параметров на экране телевизора или на дисплее фронтальной панели. (Расположение отличается в зависимости от выбранной функции.)

RETURN

Возврат к предыдущему дисплею.



Перемещение выделения для отображенного пункта.

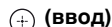

Ввод выбранного элемента.

5 MUSIC EQ

Выбор предварительно запрограммированного эквалайзера при прослушивании музыки.

KEY CONTROL +/-

Нажмите KARAOKE (11), затем нажмите эту кнопку для изменения тональности песни.

HOME (страницы 30, 53, 59)

Вход в главное меню системы или выход из него.

SOUND MODE (стр. 31)

Выбор режима звучания.

FOOTBALL

Включение оптимизации звука для просмотра транслируемого футбольного матча.

SEN

Доступ к интернет-службе “Sony Entertainment Network™”.

6 Кнопки управления воспроизведением

См. “Воспроизведение” (стр. 32).

◀◀/▶▶ (предыдущий/следующий)

Выбор предыдущего/следующего раздела, дорожки или файла.

◀◀/▶▶ (ускоренная/замедленная прокрутка/стоп-кадр)

Ускоренная прокрутка назад/вперед во время воспроизведения. При каждом нажатии кнопки скорость поиска меняется.

Включение замедленного воспроизведения при нажатии в течение более одной секунды в режиме паузы.

Воспроизведение одного кадра за раз при нажатии в режиме паузы.

Примечание

При воспроизведении диска Blu-ray 3D Disc замедленное воспроизведение назад и стоп-кадр назад недоступны.

▶ (воспроизведение)

Начало или повторное начало воспроизведения (возобновление воспроизведения).

Включение воспроизведения одним нажатием (стр. 53), если система включена и установлена на функцию “BD/DVD”.

|| (пауза)

Включение паузы или продолжение воспроизведения.

■ (остановка)

Остановка воспроизведения и запоминание точки остановки (точки возобновления). Точка возобновления для заголовка/ дорожки является последней воспроизводимой точкой или последней фотографией для папки с фотографиями. Остановка встроенной демонстрации звука.

Кнопки управления радио

См. “Тюнер” (стр. 50).

PRESET +/-

TUNING +/-

7 (отключение звука)

Временное отключение звука.

(громкость) +/-

Регулировка уровня громкости.

MIC (громкость) +/- (стр. 35)

Нажмите KARAOKЕ (11), затем нажмите эту кнопку для регулировки громкости микрофона.

TV (громкость) +/-

Регулировка уровня громкости телевизора.

ECHO (стр. 36)

Нажмите KARAOKЕ (11), затем нажмите эту кнопку для регулировки уровня эффекта эха.

TV (телевизионный вход)



Переключение телевизионного источника входа между телевидением и другими источниками входного сигнала.

8 DISPLAY (страницы 34, 42, 58)

Отображение информации о воспроизведении и просмотре веб-страниц на экране телевизора.

Отображение предустановленной радиостанции, частоты и т. д. на дисплее фронтальной панели.

9 BLUETOOTH

Выбор функции “BT”.

Когда синий светодиодный индикатор погаснет при включенной функции “BT”, начните сопряжение или подключите сопряженное ранее устройство *Bluetooth*.

FUNCTION (стр. 30)

Выбор источника воспроизведения.

10 SLEEP (стр. 55)

Установка таймера отключения.

11 KARAOKЕ (стр. 35)

Установка пульта дистанционного управления на режим караоке и включение оранжевых кнопок.

Подготовка к эксплуатации

Шаг 1: Установка громкоговорителей

Установите громкоговорители, как показано на рисунке ниже.

- Ⓐ Фронтальный левый громкоговоритель (L)
- Ⓑ Фронтальный правый громкоговоритель (R)
- Ⓒ Центральный громкоговоритель
- Ⓓ Левый громкоговоритель объемного звучания (L)
- Ⓔ Правый громкоговоритель объемного звучания (R)
- Ⓕ Сабвуфер
- Ⓖ Телевизор

Установка громкоговорителем объемного звучания в заднем положении (схема расположения громкоговорителей: [Стандарт])

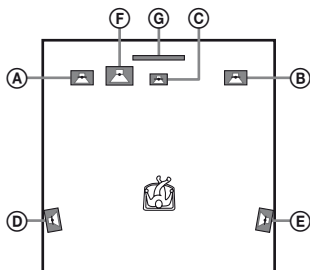

Установка всех громкоговорителей в переднем положении (схема расположения громкоговорителей: [Все впереди])

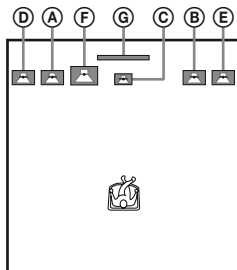

Примечание

- Обязательно выберите установку схемы размещения громкоговорителей (стр. 53) в соответствии с расположением громкоговорителей.
- Соблюдайте осторожность при размещении громкоговорителей и/или прикрепленных стоек для громкоговорителей, на полу, обработанном особым образом (натертом воском, покрашенном масляными красками, полированном и т. д.), так как это может привести к появлению пятен или изменению цвета.
- Не опирайтесь на громкоговоритель и не держитесь за него, так как он может упасть.

Совет

Возможна установка громкоговорителей на стене. Подробности см. в прилагаемом “Руководстве по установке громкоговорителя”.

Шаг 2: Подключение системы

Не подключайте шнур питания переменного тока основного блока к сетевой розетке (электросети) до тех пор, пока не будут выполнены все остальные подключения. (Только BDV-E6100/BDV-E4100) Сборку громкоговорителей см. в прилагаемом “Руководстве по установке громкоговорителя”.

Примечание

При подключении другого оборудования с регулятором громкости уменьшите громкость до уровня неискаженного звука.

Подключение громкоговорителей

Подключите кабели громкоговорителей в соответствии с цветом гнезд SPEAKERS основного блока.

При подключении основного блока вставляйте разъем до щелчка.

Красный (Фронтальный правый громкоговори тель (R))	Фиолетовый (Сабвуфер)	Серый (Правый громкоговорит ель объемного звучания (R))
--	--------------------------	---

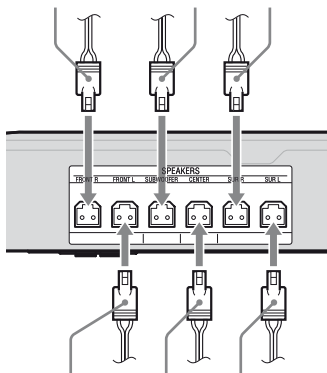

Белый (Фронталь ный левый громкогово ритель (L))	Зеленый (Централь ный громкогов оритель)	Синий (Левый громкоговори тель объемного звучания (L))
--	--	--

Подключение телевизора

Выберите один из следующих методов подключения в соответствии с входными гнездами телевизора.

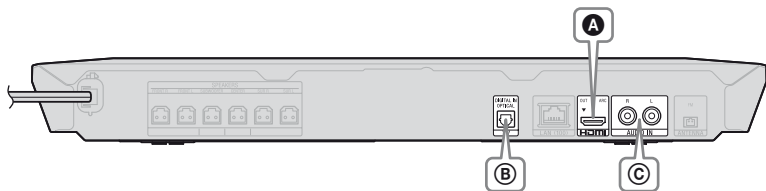

Подключение видеокабеля

A

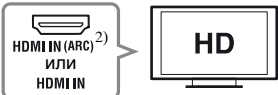

Кабель HDMI¹⁾ (входит в комплект только модели для Сингапура)

¹⁾Высокоскоростной кабель HDMI

²⁾Если гнездо HDMI IN вашего телевизора совместимо с функцией ARC (реверсивного звукового канала), тогда цифровой аудиосигнал можно вывести с телевизора путем подключения кабеля HDMI. Для установки функции ARC см. [Audio Return Channel] (стр. 66).

Подключение аудиокабелей

Если вы не подключаете систему к гнезду HDMI телевизора, совместимому с функцией ARC, выполните соответствующее подключение аудиокабеля для прослушивания звука с телевизора через громкоговорители системы.

B



Оптический цифровой кабель (не входит в комплект)



Высокое качество



C

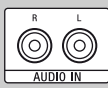

Аудиокабель (не входит в комплект)

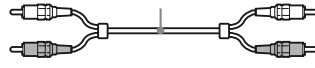

Стандартное качество

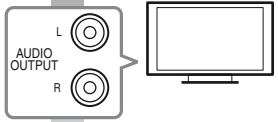





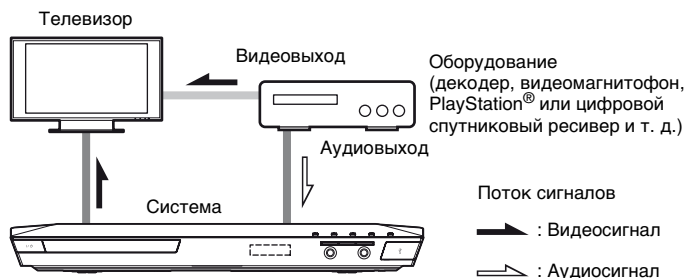

Подключение другого оборудования (декодера и т. д.)

Подключите систему таким образом, чтобы видеосигналы системы и другого оборудования выводились на телевизор, а аудиосигналы оборудования выводились на систему, как указано ниже.

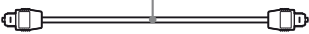

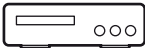
Выберите один из следующих методов подключения в соответствии с типом гнезда оборудования.

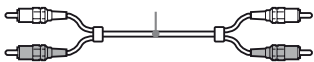

<p>A</p> 	<p>Оптический цифровой кабель (не входит в комплект)</p> 	<p>Высокое качество</p>  
<p>B</p> 	<p>Аудиокабель (не входит в комплект)</p> 	<p>Стандартное качество</p>  

Примечание

- Выполняя одно из вышеуказанных подключений, установите параметр [Контроль по HDMI] в меню [Настройки HDMI] установок [Системные настройки] на [Выкл.] (стр. 66).
- Прослушивание звука с оборудования возможно после выбора функции "AUDIO" для подключения **B**.

Подключение воздушной антенны

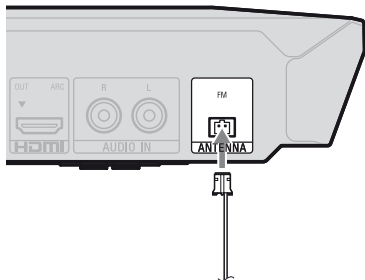

Проволочная FM-антенна
(входит в комплект)

Примечание

- Обязательно полностью растяните проволочную FM-антенну.
- После подключения проволочной FM-антенны поддерживайте, насколько это возможно, ее горизонтальное положение.

Шаг 3: Подготовка для подключения к сети

Совет

Для подключения системы к вашей сети выполните установки [Упрощенные сетевые настройки]. Для получения дополнительной информации см. раздел “Шаг 4: Выполнение упрощенной настройки” (стр. 29).

Выберите метод в соответствии с окружением ЛВС (локальной вычислительной сети).

- Если используется беспроводная ЛВС
В систему встроена функция Wi-Fi, поэтому возможно подключение системы к сети посредством сетевых настроек.
- Если используется не беспроводная ЛВС, а другой источник
Используйте кабель ЛВС для подключения к разъему LAN (100) на основном блоке.

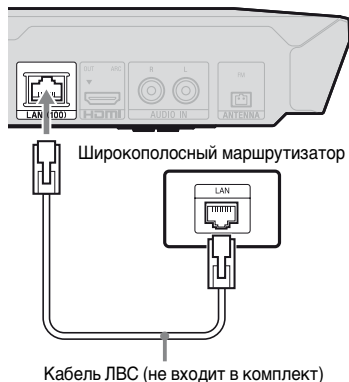

Кабель ЛВС (не входит в комплект)

Совет

Рекомендуется использовать прямой или перекрестный экранированный кабель интерфейса (кабель ЛВС).

Перед выполнением сетевых настроек

Если маршрутизатор беспроводной ЛВС (точка доступа) совместим с функцией Wi-Fi Protected Setup (WPS – стандарт безопасной настройки беспроводной сети), сетевые настройки легко выполняются кнопкой WPS. В противном случае заранее проверьте следующую информацию и запишите ее в отведенном ниже месте.

- Имя сети (SSID*), идентифицирующее вашу сеть**.
- Если беспроводная сеть имеет защиту, необходим защитный ключ (ключ WEP, ключ WPA)**.

* SSID (Service Set Identifier – идентификатор служебного устройства) является именем, идентифицирующим конкретную беспроводную сеть.

** Необходимо проверить настройки маршрутизатора беспроводной ЛВС, чтобы получить информацию о SSID и защитном ключе. Для получения дополнительной информации:

– посетите следующий веб-сайт:

Для покупателей в странах Европы и в России:

<http://support.sony-europe.com/>

Для покупателей в других странах/регионах:

<http://www.sony-asia.com/section/support>

- см. инструкции по эксплуатации, прилагаемые к маршрутизатору беспроводной ЛВС
- проконсультируйтесь с производителем маршрутизатора беспроводной ЛВС

О безопасности беспроводной ЛВС

Поскольку связь с использованием функции беспроводной ЛВС осуществляется с помощью радиоволн, возможен перехват радиосигнала. Для защиты беспроводной связи эта система поддерживает различные функции безопасности. Убедитесь в правильной конфигурации настроек безопасности в соответствии с сетевым окружением.

■ Отсутствие защиты

Несмотря на то что можно легко выполнить настройки, возможен перехват радиосигналов беспроводной связи или вторжение в беспроводную сеть даже без специальных приспособлений. Имейте в виду, что существует риск несанкционированного доступа или перехвата данных.

■ WEP

Для безопасности связи применяется протокол WEP, чтобы предотвратить перехват информации или вторжение в вашу беспроводную сеть третьими лицами. Протокол WEP представляет собой устаревшую технологию защиты, которая позволяет подключать старые устройства, не поддерживающие протоколы TKIP/AES.

■ WPA-PSK (TKIP), WPA2-PSK (TKIP)

Протокол TKIP представляет собой технологию защиты, разработанную для устранения недостатков протокола WEP. Протокол TKIP обеспечивает более высокий уровень безопасности, чем протокол WEP.

■ WPA-PSK (AES), WPA2-PSK (AES)

Протокол AES представляет собой технологию защиты, в которой используется усовершенствованный метод защиты, отличающийся от протоколов WEP и TKIP. Протокол AES обеспечивает более высокий уровень безопасности, чем протоколы WEP или TKIP.

Шаг 4: Выполнение упрощенной настройки

Перед выполнением шага 4

Убедитесь в надежности всех соединений, а затем подключите шнур питания переменного тока.

Для выполнения основных регулировок и сетевых настроек системы следуйте нижеприведенным шагам.

Отображенные элементы различаются в зависимости от региона.

- 1** Вставьте две батарейки типа R6 (размер AA, входят в комплект), совместив концы \oplus и \ominus батареек с соответствующей маркировкой внутри батарейного отсека.

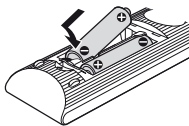

- 2** Включите телевизор.
- 3** Нажмите I/ON .
- 4** Переключите селектор входа на телевизоре так, чтобы сигнал системы появился на экране телевизора.

Появится экран [Упрощенная начальная настройка] для выбора языка экранного меню.

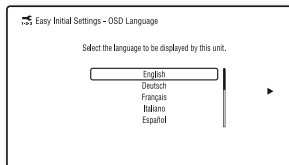

- 5** Выполните установки [Упрощенная начальная настройка]. Следуйте инструкциям на экране для выполнения основных установок с помощью кнопок $\leftarrow/\uparrow/\downarrow/\rightarrow$ и \oplus .

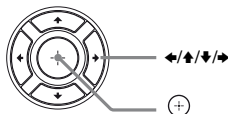

- 6** По завершении установок [Упрощенная начальная настройка] нажмите \uparrow/\downarrow для выбора [Упрощенные сетевые настройки], затем нажмите \oplus . Появится дисплей [Упрощенные сетевые настройки].

7 Следуйте инструкциям на экране для выполнения сетевых настроек с помощью кнопок ◀/▶/⬆/⬇/⬆/▶ и ⊕.

Если система не подключается к сети, см. “Сетевое соединение” (стр. 79) или “Подключение беспроводной ЛВС” (стр. 79).

Повторный вызов дисплея [Упрощенные сетевые настройки]

1 Нажмите HOME.

На экране телевизора появится главное меню.

2 Нажмите ◀/▶ для выбора [Установка].

3 Нажмите ⬆/⬇ для выбора [Упрощенные сетевые настройки], затем нажмите ⊕.

Шаг 5: Выбор источника воспроизведения

Несколько раз нажмите **FUNCTION**, чтобы вывести требуемую функцию на дисплей фронтальной панели.

При однократном нажатии **FUNCTION** на дисплее фронтальной панели появляется текущая функция, затем при каждом нажатии **FUNCTION** осуществляется циклическая смена функций, как указано ниже.

“BD/DVD” → “USB” → “FM” → “TV” → “BT” → “AUDIO”

Источник функции и воспроизведения

“BD/DVD”

Диск или сетевое устройство, предназначенное для воспроизведения системой

“USB”

Устройство USB, подключенное к порту  (USB) (стр. 16)

“FM”

FM-радио (стр. 50)

“TV”

Оборудование (телевизор и т. д.), подключенное к гнезду TV (DIGITAL IN OPTICAL), или телевизор, совместимый с функцией реверсивного звукового канала и подключенный к гнезду HDMI (OUT) (стр. 25)

“BT”

Аудиоматериалы устройства *Bluetooth*

“AUDIO”

Оборудование, подключенное к гнезду AUDIO IN (L/R) (стр. 26)

Совет

- Некоторые функции можно изменять на экране телевизора нажатием кнопок **FUNCTION**, ⬆/⬇ и ⊕.
- Для выбора функции “BT” можно также нажать **BLUETOOTH** на пульте дистанционного управления.

Шаг 6: Прослушивание объемного звука

После выполнения предыдущих шагов и начала воспроизведения можно легко прослушивать предварительно запрограммированные режимы звучания, специально приспособленные под разного рода источники звука. Они позволяют наслаждаться впечатляющим и мощным звуком кинотеатров прямо у себя дома.

Выбор режима звучания

Во время воспроизведения несколько раз нажмите **SOUND MODE**, чтобы вывести требуемый режим на дисплей фронтальной панели или экран телевизора.

Автоматически

Система автоматически выбирает параметр [Movie] или [Music] для воспроизведения звукового эффекта в зависимости от диска или звукового потока.

- 2-канальный источник: Система имитирует объемный звук из 2-канальных источников и выводит звук из 5.1-канальных громкоговорителей.
- Многоканальный источник: Система выводит звук из громкоговорителей в первоначальном качестве записи.

Фильм

Система оптимизирует звук для просмотра фильмов.

Музыка

Система оптимизирует звук для прослушивания музыки.

Корректор музыки в цифровом формате [Digital Music]

Система воспроизводит улучшенный звук для сжатого аудиосигнала.

Ночь

Подходит для просмотра фильмов ночью с уменьшением громкости звука и сохранением четкости диалога.

Демонстрационный звук

Система воспроизводит привлекательный для слуха звук, подходящий для режима демонстрации.

Выбор режима звучания в меню параметров

- 1 Нажмите **OPTIONS** и **▲/▼** для выбора [Sound Mode], затем нажмите **⊕**.
- 2 Нажмите **▲/▼** для выбора режима звучания, затем нажмите **⊕**.

Выбор предварительно запрограммированного музыкального эквалайзера

Несколько раз нажмите **MUSIC EQ** во время воспроизведения.

Вы можете выбрать тип звучания соответственно своим предпочтениям.

При каждом нажатии этой кнопки осуществляется циклическая смена установок, как указано ниже.
[Standard] → [Rock] → [Hiphop] → [Electronica]

Выбор музыкального эквалайзера также возможен в меню параметров режима звучания [Music].

Примечание

- Режим звучания можно выбрать только после установки параметра [Звуковой эффект] на [Sound Mode включен] (стр. 64). Если параметр [Звуковой эффект] не установлен на [Sound Mode включен], установка режима звучания не применяется.
- Эта функция не работает, если параметр [Режим КАРАОКЕ] установлен на [Вкл] (стр. 35).

Совет

Чтобы использовать 2-канальный источник звука, например компакт-диск для многоканального вывода звука, рекомендуется использовать параметр [Auto].

Выбор режима футбола

Во время воспроизведения нажмите **FOOTBALL**.

На экране телевизора появится [Football].

У вас появится ощущение присутствия на стадионе во время просмотра трансляции футбольного матча.

Чтобы выключить режим футбола, нажмите **FOOTBALL** еще раз и выберите [Football Выкл].

Будет выбран последний использовавшийся режим звучания.

Примечание

- В зависимости от источника звука режим футбола может функционировать некорректно.
- Режим футбола будет выключен после выключения системы.

Совет

Режим футбола также выбирается в меню параметров.

Воспроизведение

Воспроизведение диска

Для получения дополнительной информации о дисках, которые можно воспроизводить, см. “Диски, доступные для воспроизведения” (стр. 81).

- 1** Переключите селектор входа на телевизоре так, чтобы сигнал системы появился на экране телевизора.
- 2** Нажмите **▲** и поместите диск на лоток для дисков.

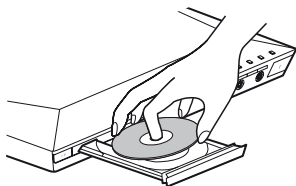

- 3** Нажмите **▲**, чтобы закрыть лоток для дисков.

Начинается воспроизведение. Если воспроизведение не начинается автоматически, выберите **●** в категории **📺** [Видео], **🎵** [Музыка] или **📷** [Фото] и нажмите **⊕**.

Использование BONUSVIEW/BD-LIVE

На некоторых дисках BD-ROM с логотипом “BD-LIVE*” имеется бонус-контент и другие данные, которые можно загрузить для использования.

* BD-LIVE™

1 Подключите устройство USB к порту (USB) (стр. 34).

В качестве индивидуального накопителя используйте память USB объемом 1 Гб или более.



2 Подготовка для BD-LIVE (только для диска BD-LIVE).

- Подключите систему к сети (стр. 27).
- Установите параметр [Интернет-соединение диска BD] на [Разрешить] (стр. 65).

3 Вставьте диск BD-ROM с BONUSVIEW/BD-LIVE.

Способ управления отличается в зависимости от диска. См. инструкции по эксплуатации диска.

Совет

Для удаления данных в памяти USB выберите параметр [Удаление данных диска BD] в  [Видео] и нажмите . Все данные, хранящиеся в папке buda, будут удалены.

Просмотр дисков Blu-ray 3D

Возможен просмотр Blu-ray 3D Disc с логотипом 3D*.



1 Подготовьте Blu-ray 3D Disc для воспроизведения.

- Подключите систему к телевизору, совместимому с форматом 3D, с помощью высокоскоростного кабеля HDMI (стр. 25).
- Установите параметры [Устан. вывода 3D] и [Уст. разм. экрана телев. для 3D] в [Настройки экрана] (стр. 61).

2 Вставьте Blu-ray 3D Disc.

Способ управления отличается в зависимости от диска. См. инструкции по эксплуатации, прилагаемые к диску.

Совет

См. также инструкции по эксплуатации телевизора, совместимого с форматом 3D.

Отображение информации о воспроизведении

Информацию о воспроизведении и т. д. можно просмотреть, нажав DISPLAY.

Отображаемая информация отличается в зависимости от типа диска и состояния системы.

Пример: при воспроизведении диска BD-ROM

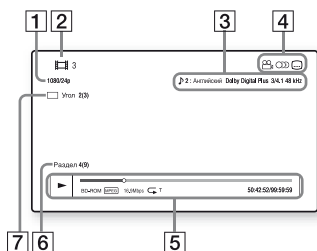

- 1 Разрешение выходного сигнала/ частота видеосигнала
- 2 Номер или название заголовка
- 3 Текущая выбранная настройка звука
- 4 Доступные функции (📷 ракурсы, 🎧 аудио, ⋮ субтитры)
- 5 Информация о воспроизведении
Отображение режима воспроизведения, полосы состояния воспроизведения, типа диска, видеокодека, скорости передачи данных, типа повторного воспроизведения, истекшего времени, общего времени воспроизведения
- 6 Номер раздела
- 7 Текущий выбранный ракурс

Воспроизведение с устройства USB

Видео/музыку/фотофайлы можно воспроизводить с подсоединенного устройства USB.

Типы файлов для воспроизведения см. в разделе “Типы файлов для воспроизведения” (стр. 82).

1 Подключите устройство USB к порту USB.

См. инструкции по эксплуатации устройства USB перед подключением.

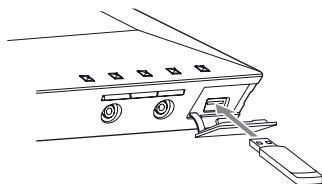

2 Нажмите HOME.

На экране телевизора появится главное меню.

3 Нажмите ⬅/➡ для выбора [Видео], [Музыка] или [Фото].

4 Нажмите ⬆/⬇ для выбора [Устройство USB], затем нажмите ⊕.

Примечание

Не извлекайте устройство USB во время операции. Во избежание повреждения данных или устройства USB выключите систему перед подключением или извлечением устройства USB.

Использование караоке

Караоке можно использовать только с функцией “BD/DVD” (включая воспроизведение материала через сеть) или “USB”.

Примечание

- Во избежание микрофонного эффекта или шума нажмите MIC \triangleleft -, чтобы установить громкость микрофона на минимум перед его подключением.
- Для установки параметра [Режим КАРАОКЕ] на [Вкл] выполните следующие действия:
 - Установите параметр [Звуковой эффект] в [Аудионастройки] (стр. 64) на [Sound Mode включен] и
 - Установите параметр [Аудиовыход] в [Аудионастройки] (стр. 63) на [Акустическая система] или [Акустич. сист.+HDMI]

1 Подключите микрофон к гнезду MIC 1 или MIC 2.

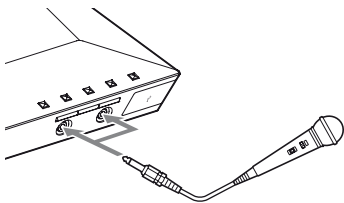

Система переключится в режим караоке.

2 Начните воспроизведение звука, выполнив шаги в разделе “Воспроизведение диска” (стр. 32) или “Воспроизведение с устройства USB” (стр. 34).

Звук микрофона не выводится, если:

- микрофон неправильно подключен к основному блоку.
- громкость микрофона установлена на минимум.
- используется микрофон не монофонического динамического типа.
Пример: Стереофонический микрофон, калибровочный микрофон

Совет

Караоке воспроизводится по звуковому каналу, выбранному с помощью AUDIO (стр. 49).

Регулировка громкости микрофона

- 1 Нажмите КАРАОКЕ.
Загорится кнопка КАРАОКЕ.
- 2 Несколько раз нажмите MIC \triangleleft +/- для регулировки громкости микрофона.

Установка системы в режим караоке без подключения микрофона

- 1 Во время воспроизведения нажмите OPTIONS.
- 2 Несколько раз нажмите $\blacktriangle/\blacktriangledown$ для выбора [Режим КАРАОКЕ], затем нажмите \oplus .
- 3 Нажмите $\blacktriangle/\blacktriangledown$ для выбора [Вкл], затем нажмите \oplus .

Отмена режима караоке

Отключите микрофон или установите параметр [Режим КАРАОКЕ] на [Выкл].

Добавление эффекта эха

1 Нажмите КАРАОКЕ.

Загорится кнопка КАРАОКЕ.

2 Несколько раз нажмите ECHO.

При каждом нажатии ECHO осуществляется циклическое изменение уровня эха, как указано ниже:

“OFF” → “ECHO 1” → “ECHO 2”
→ “ECHO 3”

Для отмены эффекта эха выберите “OFF”.

Примечание

Если начинается микрофонный эффект:

- Отодвиньте микрофон от громкоговорителей.
- Уменьшите громкость микрофона или уровень эха.
- Уменьшите общую громкость.

Изменение тональности песни (Key Control)

Вы также можете выбрать тон в соответствии с требуемым диапазоном звучания.

1 Нажмите КАРАОКЕ.

Загорится кнопка КАРАОКЕ.

2 Несколько раз нажмите KEY CONTROL +/- для регулировки тональности.

Тональность можно понизить или повысить в диапазоне 15 шагов (от -7 до +7).

Регулировка тональности параметром [Кнопочное управл.]

1 Нажмите OPTIONS.

2 Несколько раз нажмите ▲/▼ для выбора [Кнопочное управл.], затем нажмите (+).

На экране телевизора будет отображен индикатор [Кнопочное управл.].

3 Несколько раз нажмите ▲/▼ для выбора требуемой тональности.

Примечание

Тональность может автоматически возвратиться к исходному уровню в случае управления системой или изменения состояния системы.

Уменьшение звука вокала источника, не связанного с караоке (Karaoke Pon)

Возможно использование караоке с источником стереозаписи путем уменьшения звука вокала, даже если этот источник не связан с караоке.

- 1** Нажмите **OPTIONS** во время воспроизведения в режиме караоке.
- 2** Несколько раз нажмите **▲/▼** для выбора [Удаление вокала], затем нажмите **⊕**.
- 3** Несколько раз нажмите **▲/▼** для выбора требуемой установки, затем нажмите **⊕**.
 [Вкл]: Включение [Удаление вокала].
 [Авто]: Автоматическое включение [Удаление вокала] при поступлении звука с микрофона.
 [Выкл]: Выкл.

Примечание

- Эта функция может работать плохо в зависимости от источника.
- Эту функцию можно использовать при воспроизведении диска караоке, записанного в формате Dolby Digital, однако звук может воспроизводиться неправильно.

Прослушивание музыки с устройства Bluetooth

О беспроводной технологии Bluetooth

Беспроводная технология *Bluetooth* представляет собой беспроводную технологию малого радиуса действия, которая обеспечивает беспроводную передачу данных между цифровыми устройствами. Беспроводная технология *Bluetooth* работает в диапазоне около 10 метров.

Для подключения не требуются провода наподобие USB-подключения, так же как нет необходимости в сближении устройств как в случае с беспроводной инфракрасной техникой.

Беспроводная технология *Bluetooth* является мировым стандартом, поддерживаемым тысячами компаний. Эти компании производят продукцию в соответствии с мировым стандартом.

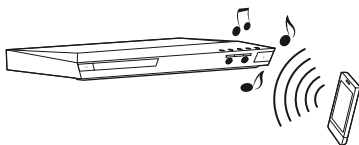

Поддерживаемые версия и профили *Bluetooth*

Профиль имеет отношение к стандартному набору функциональных возможностей для различных характеристик изделия *Bluetooth*. Эта система поддерживает следующие версию и профили *Bluetooth*.

Поддерживаемая версия *Bluetooth*:
Характеристики *Bluetooth* версии 3.0
Поддерживаемые профили *Bluetooth*:
A2DP 1.2 (Advanced Audio Distribution Profile – расширенный профиль распространения аудио)
AVRCP 1.3 (Audio Video Remote Control Profile – профиль дистанционного управления аудио- и видеоустройствами)



Примечание

- Для использования функции *Bluetooth* подключаемое устройство *Bluetooth* должно поддерживать профиль этой системы. Даже если устройство поддерживает тот же профиль, функции могут отличаться в зависимости от технических характеристик устройства *Bluetooth*.
- Воспроизведение звука на этой системе может отставать от воспроизведения на устройстве *Bluetooth* по причине характеристик беспроводной технологии *Bluetooth*.

Сопряжение этой системы с устройством *Bluetooth*

Сопряжение является операцией предварительной взаимной регистрации устройств *Bluetooth*. Операция сопряжения выполняется только один раз.

1 Поместите устройство *Bluetooth* на расстоянии не более 1 метра от основного блока.

2 Нажмите BLUETOOTH.
Вы можете также выбрать  [Bluetooth AUDIO] из  [Вход] в главном меню.

3 Установите устройство *Bluetooth* в режим сопряжения.

Для получения дополнительной информации об установке устройства *Bluetooth* в режим сопряжения см. инструкции по эксплуатации, прилагаемые к устройству.

4 Выберите “BLU-RAY HOME THEATRE SYSTEM” на дисплее устройства *Bluetooth*.

Выполните этот шаг в течение 5 минут, в противном случае сопряжение будет отменено.

Примечание

Если для устройства *Bluetooth* требуется ключ доступа, введите “0000”. Ключ доступа может называться “Кодом доступа”, “PIN-кодом”, “PIN-номером” или “Паролем”.

5 Сразу по завершении сопряжения устройство автоматически подключается к системе.

На экране телевизора появится название устройства.

Примечание

Возможно сопряжение с девятью устройствами *Bluetooth*. В случае сопряжения десятого устройства *Bluetooth* последнее подключенное устройство будет заменено новым.

6 Начните воспроизведение на устройстве *Bluetooth*.

7 Отрегулируйте уровень громкости.

Сначала настройте громкость устройства *Bluetooth*. Если уровень громкости по-прежнему слишком низкий, измените громкость основного блока.

Отмена операции сопряжения

Нажмите HOME или FUNCTION.

Подключение к устройству *Bluetooth* на этой системе

Вы можете подключиться к устройству *Bluetooth* на этом основном блоке.

Перед воспроизведением музыки проверьте следующее:

- Включена функция *Bluetooth* устройства *Bluetooth*.
- Было выполнено сопряжение (стр. 38).

1 Нажмите BLUETOOTH.

Примечание

Чтобы подключиться к последнему использованному устройству *Bluetooth*, нажмите ►. Потом следует перейти к шагу 5.

2 Нажмите OPTIONS.

3 Несколько раз нажмите ↕ для выбора [Список устройств], затем нажмите ⊕.

Отобразится список сопряженных устройств *Bluetooth*.

4 Несколько раз нажмите ↕ для выбора нужного устройства, а затем нажмите ⊕.

5 Нажмите ►, чтобы начать воспроизведение.

6 Отрегулируйте уровень громкости.

Сначала настройте громкость устройства *Bluetooth*. Если уровень громкости по-прежнему слишком низкий, измените громкость основного блока.

Примечание

Как только основной блок и устройство *Bluetooth* будут соединены, вы сможете управлять воспроизведением с помощью кнопок ►, II, ■, ◀▶ и ◀▶▶.

Отключение устройства *Bluetooth*

Нажмите HOME, FUNCTION или RETURN.

Удаление подключенного устройства Bluetooth из списка устройств

- 1 Выполните пункты с 1 по 3, приведенные выше.
- 2 Несколько раз нажмите $\blacktriangle/\blacktriangledown$, чтобы выбрать устройство, а затем нажмите OPTIONS.
- 3 Несколько раз нажмите $\blacktriangle/\blacktriangledown$, чтобы выбрать [Удалить], а затем нажмите \oplus .
- 4 Выполните инструкции на экране, чтобы удалить устройство с помощью $\blacktriangle/\blacktriangledown/\blacktriangleright$ и \oplus .

Примечание

Во время подключения к устройству Bluetooth невозможно обнаружить эту систему и выполнить подключение с другого устройства Bluetooth.

Подключение к смартфону с помощью функции воспроизведения One-touch (NFC)

Приблизив совместимое с NFC устройство к знаку **N** на основном блоке, вы инициируете автоматическое сопряжение основного блока и смартфона, а также установление подключения Bluetooth.

Совместимые смартфоны

Смартфоны со встроенной функцией NFC (ОС: Android 2.3.3 – 4.0.x, за исключением Android 3.x)

Что такое “NFC”?

NFC (Near Field Communication – ближняя бесконтактная связь) является технологией, обеспечивающей беспроводную связь малого радиуса действия с различными устройствами, такими как мобильные телефоны и микросхемы радиочастотных меток. Благодаря функции NFC передача данных легко осуществляется удерживанием устройства возле знака **N** на устройствах, совместимых с функцией NFC.

1 Загрузите и установите приложение “NFC Easy Connect”.

“NFC Easy Connect” – бесплатное приложение для смартфонов Android, приобретаемое в онлайн-магазине Google Play. Выполните поиск приложения, введя ключевые слова “NFC Easy Connect” на веб-сайте, или перейдите непосредственно к веб-странице загрузки путем считывания нижеприведенного двумерного кода.

Примите во внимание, что приложение “NFC Easy Connect” является бесплатным, а за передачу данных взимается отдельная плата.

Двумерный код* для прямого доступа

* Используйте приложение считывания двумерного кода.



Примечание

Приложение может быть недоступно в некоторых странах/регионах.

- 2 Запустите приложение “NFC Easy Connect” на смартфоне.**
Убедитесь в отображении экрана приложения.
- 3 Удерживайте смартфон возле знака  на основном блоке до тех пор, пока смартфон не завибрирует.**



Команда вызова вибрации поступает после распознания смартфона основным блоком. После распознания основным блоком следуйте инструкциям на экране смартфона, чтобы завершить процедуру подключения *Bluetooth*. По завершении подключения *Bluetooth* синий светодиодный индикатор на фронтальной панели прекращает мигать. На дисплее фронтальной панели отображается время воспроизведения.

Примечание

- Система может одновременно распознавать только одно устройство, совместимое с функцией NFC, и подключаться к нему.
- В зависимости от модели смартфона может потребоваться заблаговременное включение функции NFC. Для получения дополнительной информации ознакомьтесь с инструкцией по эксплуатации, прилагаемой к смартфону.

Совет

В случае сбоя сопряжения и подключения *Bluetooth* выполните следующие действия.

- Перезапустите приложение “NFC Easy Connect” и медленно проведите смартфоном над знаком .
- При использовании серийно выпускаемого футляра смартфона снимите футляр.

Прослушивание музыки

Начните воспроизведение источника звука на смартфоне. Для получения подробной информации об операциях воспроизведения см. инструкции по эксплуатации смартфона.

Совет

Если уровень громкости низкий, сначала отрегулируйте громкость смартфона. Если уровень громкости все равно слишком низкий, отрегулируйте громкость на основном блоке.

Остановка воспроизведения

Воспроизведение можно остановить, выполнив одно из перечисленных ниже действий.

- Снова приблизьте смартфон к знаку  на основном блоке.
- Остановите музыкальный проигрыватель на смартфоне.
- Выключите основной блок или смартфон.
- Смените функцию.
- Отключите функцию *Bluetooth* смартфона.

Воспроизведение через сеть

Использование Sony Entertainment Network (SEN)

Sony Entertainment Network служит шлюзом для передачи выбранного интернет-контента и различных развлекательных программ по запросу непосредственно на основной блок.

Совет

- Для воспроизведения некоторых материалов из Интернета необходимо сначала зарегистрироваться с помощью ПК. Для получения дальнейшей информации посетите следующий веб-сайт:

Для покупателей в странах Европы и в России:

<http://support.sony-europe.com/>

Для покупателей в других странах/регионах:

<http://www.sony-asia.com/section/support>

- Некоторый интернет-контент может быть доступен не во всех странах/регионах.

1 Подготовьте Sony Entertainment Network.

Подключите систему к сети (стр. 27).

2 Нажмите SEN.

- ## 3 Нажмите $\leftarrow/\uparrow/\downarrow/\rightarrow$ для выбора интернет-контента и различных развлекательных программ по запросу, затем нажмите \oplus .

Панель управления потоковым воспроизведением видео

Когда начинается воспроизведение видеофайла, появляется панель управления. Отображаемые элементы могут отличаться в зависимости от провайдера интернет-контента.

Для повторного отображения нажмите DISPLAY.

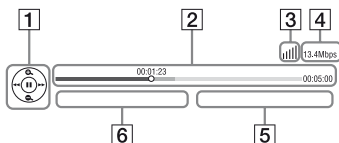

- 1** Диск управления. Нажимайте $\leftarrow/\uparrow/\downarrow/\rightarrow$ или \oplus для выполнения операций воспроизведения.
- 2** Полоса состояния воспроизведения. Полоса состояния, курсор, указывающий текущее положение, время воспроизведения, длительность видеофайла.
- 3** Индикатор состояния сети. Показывает уровень сигнала беспроводного подключения. Показывает проводное соединение.
- 4** Скорость передачи по сети.
- 5** Имя следующего видеофайла.
- 6** Имя текущего выбранного видеофайла.

Воспроизведение файлов в домашней сети (DLNA)

Видео/музыку/фотофайлы можно воспроизводить с другого оборудования, сертифицированного по стандарту DLNA, после его подключения к домашней сети.

Этот основной блок можно использовать в качестве проигрывателя и рендера.

- Сервер: Хранит и распределяет цифровой мультимедийный контент
- Проигрыватель: Находит и воспроизводит цифровой мультимедийный контент с сервера цифрового мультимедиа (DMS)
- Рендерер: Принимает и воспроизводит файлы с сервера, а также управляется другим оборудованием (контроллером)
- Контроллер: Управляет оборудованием рендера

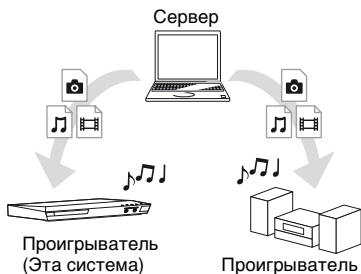

Подготовка к использованию функции DLNA

- Подключите систему к сети (стр. 27).
- Приготовьте другое оборудование, сертифицированное по стандарту DLNA. Для получения подробной информации см. инструкции по эксплуатации оборудования.

Воспроизведение файлов, сохраненных на сервере DLNA, через систему DLNA, через систему (проигрыватель DLNA)

Выберите значок сервера DLNA [Видео], [Музыка] или [Фото] в главном меню, затем выберите файл, который нужно воспроизвести.

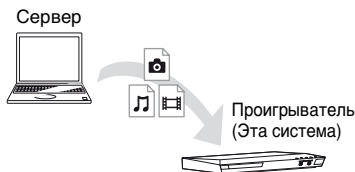

Воспроизведение дистанционных файлов путем управления системой (рендерером) с помощью контроллера DLNA

При воспроизведении файлов, хранящихся на сервере DLNA, можно управлять системой с помощью контроллера, сертифицированного по стандарту DLNA (мобильного телефона и т. д.).



Для получения подробной информации об управлении см. инструкции по эксплуатации контроллера DLNA.

Примечание

Не управляйте системой одновременно с помощью входящего в комплект пульты дистанционного управления и контроллера DLNA.

Совет

Система совместима с функцией "Воспроизвести на" проигрывателя Windows Media® Player 12, который является стандартным элементом операционной системы Windows 7.

Воспроизведение одной и той же музыки в разных помещениях (PARTY STREAMING)

Возможно воспроизведение одной и той же музыки одновременно на всем оборудовании Sony, совместимом с функцией PARTY STREAMING и подключенном к домашней сети. С функцией PARTY STREAMING можно использовать контент 🎵 [Музыка] и функции "FM", "BT" и "AUDIO".

Существует два вида оборудования, совместимого с функцией PARTY STREAMING.

- **Главное устройство PARTY:** Воспроизводит и управляет музыкой.
- **Гостевое устройство PARTY:** Воспроизводит музыку, принятую с главного устройства PARTY.

Этот основной блок можно использовать в качестве главного устройства PARTY или гостевого устройства PARTY.

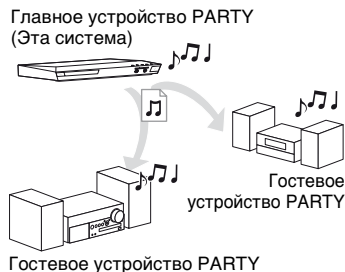

Подготовка к PARTY STREAMING.

- Подключите систему к сети (стр. 27).
- Подключите оборудование, совместимое с функцией PARTY STREAMING.

Использование системы в качестве главного устройства PARTY

Выберите дорожку в [Музыка], радиостанцию в [Радио], [AUDIO] или [Bluetooth AUDIO] в [Вход], нажмите **OPTIONS**. Затем выберите [Запуск PARTY] для запуска функции. Чтобы закрыть функцию, нажмите **OPTIONS**, затем выберите [Завершение PARTY].

Примечание

Если воспроизводится контент, несовместимый с функцией PARTY STREAMING, система закрывает PARTY автоматически.

Использование системы в качестве гостевого устройства PARTY

Выберите [PARTY] в [Музыка], затем выберите значок главного устройства PARTY. Чтобы покинуть PARTY, нажмите **OPTIONS**, затем выберите [Выход из PARTY]. Чтобы закрыть PARTY, нажмите **OPTIONS**, затем выберите [Завершение PARTY].

Примечание

Ассортимент устройств, совместимых с функцией PARTY STREAMING, меняется в зависимости от региона.

Поиск информации о видео/музыке

Информацию о контенте можно получить с помощью технологий Gracenote и поиска соответствующих сведений.

- 1 Подключите систему к сети (стр. 27).**
- 2 Вставьте диск с контентом, по которому требуется выполнить поиск.**

Поиск видео выполняется с диска BD-ROM или DVD-ROM, а поиск музыки — с диска CD-DA (музыкального компакт-диска).

- 3 Нажмите для выбора [Видео] или [Музыка].**
- 4 Нажмите для выбора [Поиск видео] или [Поиск музыки].**

Будет отображена информация о содержимом (например, название, состав группы, дорожка или исполнитель), [История воспроизведения] и [История поиска].

- [История воспроизведения] Отображение списка предыдущих заголовков воспроизведения дисков BD-ROM/DVD-ROM/CD-DA (музыкального компакт-диска). Выберите заголовок, чтобы получить информацию о контенте.
- [История поиска] Отображение списка предыдущих поисков, выполненных с помощью функции [Поиск видео] или [Поиск музыки].

Поиск дальнейшей соответствующей информации

Выберите пункт в списках, затем выберите услугу поиска.

Использование программы TV SideView

TV SideView — это бесплатная программа для мобильных устройств, предназначенная для удаленного устройства (например, смартфона). С помощью TV SideView можно легко управлять этой системой, используя операции на удаленном устройстве. Можно запустить службу или приложение непосредственно с удаленного устройства и просматривать информацию о диске во время воспроизведения с диска. TV SideView можно также использовать в качестве средства дистанционного управления и программной клавиатуры.

Прежде чем использовать устройство TV SideView впервые с этой системой, зарегистрируйте устройство TV SideView. Следуйте инструкциям на экране устройства TV SideView, чтобы выполнить регистрацию.

Примечание

Регистрацию можно будет начать только после появления главного меню на экране телевизора.

Доступные параметры

При нажатии на кнопку OPTIONS будут доступны различные настройки и операции воспроизведения. Доступные пункты отличаются в зависимости от ситуации.

Общие параметры

[Sound Mode]

Изменение установки режима звучания (стр. 31).

[Football]

Включение или выключение режима футбола (стр. 32).

[Повтор. настройку]

Установка повторного воспроизведения.

[3D меню]

[Имитация 3D]: Регулировка моделированного объемного эффекта.

[Настройки глубины 3D]: Регулировка глубины трехмерных изображений.

[Воспроизведение 2D]: Установка воспроизведения в режим двумерного изображения.

[Удаление вокала]*

Уменьшение уровня вокала источника (стр. 37).

[Кнопочное управл.]*

Изменение тональности песни (стр. 36).

[Режим КАРАОКЕ]

Вкл./выкл. режима караоке (стр. 35).

[Воспроизведение/Остановка]

Начало или остановка воспроизведения.

[Воспроизв.сначала]

Воспроизведение фрагмента с самого начала.

[Запуск PARTY]

Запуск функции PARTY с помощью выбранного источника.

Этот пункт может не появляться в зависимости от источника.

[Выход из PARTY]



Выход из функции PARTY, в которой участвует система. Функция PARTY STREAMING продолжается на другом участвующем оборудовании.

[Завершение PARTY]

Для главного устройства PARTY:
Закрытие функции PARTY.

Для гостевого устройства PARTY:
Закрытие функции PARTY, в которой участвует система. Функция PARTY STREAMING завершается для всего остального участвующего оборудования.

[Измен. категорию]

Переключение между категориями  [Видео],  [Музыка] и  [Фото] в функции "BD/DVD" (только для дисков) или "USB". Этот элемент доступен только, когда для категории открыт список для отображения.

* Отображается только в случае, если параметр [Режим КАРАОКЕ] установлен на [Вкл].

 Только [Видео]**[A/V SYNC]**

Регулировка временного интервала между изображением и звуком (стр. 48).

[Устан. вывода 3D]

Установка автоматического вывода 3D-видео.

[Видеонастройки]

- [Реж. качества изображ.]: Выбор настроек изображения для различных условий освещения.
- [BNR]: Уменьшение мозаично-блочных помех на изображении.
- [MNR]: Уменьшение незначительной зашумленности по контурам изображения (москитный шум).

[Пауза]

Приостановка воспроизведения.

[Топ-меню]

Отображение верхнего меню дисков BD или DVD.

[Меню/Всплывающее меню]

Отображение всплывающего меню дисков BD-ROM или меню дисков DVD.

[Поиск заголовка]

Поиск по заголовку на дисках BD-ROM/DVD VIDEO и воспроизведение с начала.

[Поиск раздела]

Поиск по разделу и воспроизведение с начала.

[Аудио]

Выбор аудиоформата/звуковой дорожки.

[Субтитры]

Выбор языка субтитров в случае записанных многоязычных субтитров на дисках BD-ROM/DVD VIDEO.

[Угол]

Переключение на просмотр под другим ракурсом при наличии многокурсовой записи на дисках BD-ROM/DVD VIDEO.

[Шумоподавл. IP-контента]

Регулировка качества видео для интернет-контента.

[Поиск видео]

Отображение информации о дисках BD-ROM/DVD-ROM на основе технологии Gracenote.

 Только [Музыка]**[Доб.фон.муз.сл.-шоу]**

Регистрация музыкальных файлов в памяти USB в виде музыкального фона для слайд-шоу (BGM).

[Поиск музыки]

Отображение информации о звуковом компакт-диске (CD-DA) на основе технологии Gracenote.

Только [Фото]

[Слайд-шоу]

Запуск слайд-шоу.

[Скор. слайд-шоу]

Изменение скорости слайд-шоу.

[Эффект слайд-шоу]

Установка эффекта при воспроизведении слайд-шоу.

[Фон.слайд-шоу]

- [Выкл]: Выключение функции.
- [Моя музыка с USB]: Установка зарегистрированных музыкальных файлов в разделе [Доб.фон.муз.сл.-шоу].
- [Воспр. с музык. CD]: Установка дорожек на дисках CD-DA (музыкальных компакт-дисках).

[Изменить отображ.]

Переключение между [В виде таблицы] и [В виде списка].

[Поворот влево]

Поворот фотоснимка против часовой стрелки на 90 градусов.

[Поворот вправо]

Поворот фотоснимка по часовой стрелке на 90 градусов.

[Просмотр изображ.]

Отображение выбранного изображения.

Регулировка задержки между изображением и звуком

(СИНХРОНИЗАЦИЯ АУДИО/ВИДЕОВЫХОДА)

Если звук не совпадает с изображением на экране телевизора, можно отрегулировать задержку между изображением и звуком отдельно для каждой функции. Способ установки зависит от функции.

Если выбрана другая функция, отличная от “BT” или “TV”

1 Нажмите **OPTIONS**.

На экране телевизора появится меню параметров.

2 Нажмите **↑/↓** для выбора [A/V SYNC], затем нажмите **⊕**.

3 Нажмите **←/→** для регулировки задержки, затем нажмите **⊕**.

Регулировка осуществляется в диапазоне 0 - 300 мс с шагом 25 мс.

Если выбрана функция “TV”

1 Нажмите **OPTIONS**.

На дисплее фронтальной панели появляется индикация “AV.SYNC”.

2 Нажмите **⊕** или **➔**.

3 Нажмите **↑/↓** для регулировки задержки, затем нажмите **⊕**.

Регулировка осуществляется в диапазоне 0 - 300 мс с шагом 25 мс.

4 Нажмите **OPTIONS**.

Меню параметров на дисплее фронтальной панели выключится.

Регулировка звука

Выбор аудиоформата, многоязычных дорожек или канала

Если система воспроизводит диск BD/DVD VIDEO, записанный в нескольких аудиоформатах (PCM, Dolby Digital, MPEG audio или DTS) или с многоязычными дорожками, возможна смена аудиоформата или языка.

На компакт-диске можно выбрать звук правого или левого канала и прослушивать звук выбранного канала одновременно через правые и левые громкоговорители.

Во время воспроизведения несколько раз нажмите AUDIO для выбора требуемого аудиосигнала.

На экране телевизора отобразится информация об аудиосигнале.

■ BD/DVD VIDEO

Языковые параметры отличаются в зависимости от диска BD/DVD VIDEO.

Если отображаются 4 цифры, они обозначают код языка. См. “Список кодов языков” (стр. 87). Если один и тот же язык отображен более двух раз, диск BD/DVD VIDEO записан в нескольких аудиоформатах.

■ DVD-VR

Отображаются типы звуковых дорожек, записанных на диске.

Пример:

- [↵ Stereo]
- [↵ Stereo (Звук1)]
- [↵ Stereo (Звук2)]
- [↵ Основн.]
- [↵ Дополн.]
- [↵ Основн./дополн.]

■ Примечание

[↵ Stereo (Звук1)] и [↵ Stereo (Звук2)] не отображаются, если на диске записан только один аудиопоток.

■ CD

- [↵ Stereo]: Стандартный стереозвук.
- [↵ 1/L]: Звук левого канала (монофонический).
- [↵ 2/R]: Звук правого канала (монофонический).
- [↵ L+R]: Звук, одновременно выводимый левым и правым каналами из каждого отдельного громкоговорителя.

Прослушивание звука мультимплексного вещания

(ДВОЙНОЕ МОНО)

Прослушивание звука мультимплексного вещания возможно в случае, если система принимает или воспроизводит сигнал мультимплексного вещания Dolby Digital.

Примечание

Для приема сигнала Dolby Digital необходимо подключить телевизор или другое оборудование к гнезду TV (DIGITAL IN OPTICAL) с помощью оптического цифрового кабеля (страницы 25, 26).

Если гнездо HDMI IN совместимо с функцией реверсивного звукового канала (страницы 25, 66), прием сигнала Dolby Digital возможен через кабель HDMI.

Несколько раз нажмите AUDIO, чтобы вывести требуемый сигнал на дисплей фронтальной панели.

- **“MAIN”**: Будет звучать основной язык.
- **“SUB”**: Будет звучать второй язык.
- **“MN/SUB”**: Будут звучать основной и второй язык в смешанном режиме.

Тюнер

Прослушивание радиопередач

1 Несколько раз нажмите **FUNCTION**, чтобы вывести **“FM”** на дисплей фронтальной панели.

2 Выберите радиостанцию.

Автоматическая настройка

Удерживайте нажатой кнопку **TUNING +/-**, пока не начнется автоматическое сканирование. На экране телевизора появится [Автонастройка]. Сканирование прекращается, когда система настроена на станцию.

Для отмены автоматической настройки нажмите любую кнопку.

Ручная настройка

Несколько раз нажмите **TUNING +/-**.

3 Несколько раз нажмите **▲ +/-** для регулировки громкости.

Если в программе FM слышен шум

Если в программе FM слышен шум, можно выбрать монофонический радиоприем. Стереозвучания не будет, но улучшится прием.

1 Нажмите **OPTIONS**.

На экране телевизора появится меню параметров.

2 Нажмите **↑/↓** для выбора [Режим FM], затем нажмите

⊕.

- 3** Нажмите **↑/↓** для выбора [Монофонический], затем нажмите **⊕**.
- [Сtereo]: Стерефонический радиоприем.
 - [Монофонический]: Монофонический радиоприем.

Совет

Возможна отдельная установка параметра [Режим FM] для каждой предварительно настроенной станции.

Выключение радио

Нажмите **I/⏻**.

Предварительная настройка радиостанций

Возможная предварительная настройка до 20 станций. Перед настройкой обязательно уменьшите громкость до минимума.

- 1** Несколько раз нажмите **FUNCTION**, чтобы вывести “FM” на дисплей фронтальной панели.
- 2** Удерживайте нажатой кнопку **TUNING +/-**, пока не начнется автоматическое сканирование.
Сканирование прекращается, когда система настроена на станцию.
- 3** Нажмите **OPTIONS**.
На экране телевизора появится меню параметров.
- 4** Нажмите **↑/↓** для выбора [Память станции], затем нажмите **⊕**.

- 5** Нажмите **↑/↓** для выбора требуемого номера предварительной настройки, затем нажмите **⊕**.
- 6** Повторите шаги 2–5, чтобы сохранить другие станции.

Изменение номера предварительной настройки

Выберите требуемый номер предварительной настройки, нажав кнопку **PRESET +/-**, затем выполните процедуру с шага 3.

Выбор предварительно настроенной станции

- 1** Несколько раз нажмите **FUNCTION**, чтобы вывести “FM” на дисплей фронтальной панели.
Настраивается последняя принятая станция.
- 2** Несколько раз нажмите **PRESET +/-** для выбора предварительно настроенной станции.
На экране телевизора и дисплее фронтальной панели появляются номер и частота предварительной настройки. Каждый раз при нажатии кнопки система настраивается на одну предварительно настроенную станцию.

Совет

- Номер предварительно настроенной станции можно выбрать непосредственно нажатием цифровых кнопок.

- При каждом нажатии DISPLAY осуществляется циклическое изменение отображения на дисплее фронтальной панели, как указано ниже:

Частота → Номер предварительной настройки → Состояние декодирования*

* Появляется при установке параметра [Звуковой эффект] на [Dolby Pro Logic], [DTS Neo:6 Cinema] или [DTS Neo:6 Music] (стр. 64).

Другие операции

Использование контроля по функции HDMI для “BRAVIA” Sync

Эта функция доступна в телевизорах с функцией “BRAVIA” Sync. Операция упрощается при подключении оборудования Sony, совместимого с контролем по функции HDMI, посредством кабеля HDMI.

Примечание

Для использования функции “BRAVIA” Sync обязательно включите систему и все подключенное оборудование по завершении подключения HDMI.

Контроль по HDMI – быстрая настройка

Возможна автоматическая настройка функции [Контроль по HDMI] путем включения соответствующего параметра в телевизоре.

Для получения подробной информации о контроле по HDMI см. “[Настройки HDMI]” (стр. 66)

Отключение питания системы

Выключение системы возможно в режиме синхронизации с телевизором.

Примечание

Система не выключается автоматически при воспроизведении музыки или после выбора функции “FM”.

Воспроизведение одним нажатием

При нажатии ► на пульте дистанционного управления система и телевизор включаются, а вход телевизора переключается на вход HDMI, к которому подключена система.

Управление аудиосистемой

Прослушивание звука с телевизора или другого оборудования возможно с помощью простой операции.

Функция управления аудиосистемой используется следующим образом:

- При включении системы звук телевизора или другого оборудования выводится на громкоговорители системы.
- Если звук с телевизора или другого оборудования выводится через громкоговорители системы, можно выбрать громкоговорители телевизора для выведения звука, нажав **SPEAKERS TV ↔ AUDIO**.
- Если звук с телевизора или другого оборудования выводится через громкоговорители системы, можно отрегулировать громкость и выключить звук системы, управляя телевизором.

Реверсивный звуковой канал

Прослушивание звука телевизора посредством системы возможно с помощью только одного кабеля HDMI. Для получения подробной информации о настройке см. “[Audio Return Channel]” (стр. 66).

Отслеживание языка

Если изменен язык экранной индикации телевизора, изменяется также язык экранной индикации системы после ее выключения и включения.

Настройка громкоговорителей

[Установки акустической системы]

Для получения объемного звука оптимального качества установите расстояние от громкоговорителей до позиции прослушивания. Затем отрегулируйте баланс громкоговорителей с помощью испытательного тонального сигнала.

- 1 Нажмите HOME.**
На экране телевизора появится главное меню.
- 2 Нажмите ◀/▶ для выбора  [Установка].**
- 3 Нажмите ▲/▼ для выбора [Аудионастройки], затем нажмите ⊕.**
- 4 Нажмите ▲/▼ для выбора [Установки акустической системы], затем нажмите ⊕.**
Появится дисплей [Выберите положение динамиков.].
- 5 Нажмите ▲/▼ для выбора настройки в соответствии со схемой расположения громкоговорителей, затем нажмите ⊕.**

- **[Стандарт]:** Громкоговорители объемного звучания установлены в заднем положении.
- **[Все впереди]:** Все громкоговорители установлены в переднем положении.

Примечание

Параметры **[Расстояние]** и **[Уровень]** сбрасываются на значения по умолчанию при каждом изменении настроек схемы расположения громкоговорителей.

6 Нажмите **↕/↕** для выбора элемента, затем нажмите **⊕**.

7 Нажмите **↕/↕**, чтобы изменить параметр.

8 Нажмите **↔/↔** и **⊕**, чтобы подтвердить настройки.

Проверьте следующие параметры.

■ [Расстояние]

Обязательно установите параметры расстояния от позиции прослушивания до громкоговорителей.

Установка параметров возможна в диапазоне 0,0 – 7,0 метров.

[Передняя Левая/Правая] 3.0 м: Установите расстояние до фронтального громкоговорителя.

[Центральная] 3.0 м: Установите расстояние до центрального громкоговорителя.

[Окруж. звука Левая/Правая] 3.0 м: Установите расстояние до громкоговорителя объемного звучания.

[Сабвуфер] 3.0 м: Установите расстояние до сабвуфера.

■ [Уровень]

Можно отрегулировать уровень громкости громкоговорителей. Установка параметров возможна в диапазоне –6,0... +6,0 дБ.

Обязательно установите параметр **[Тестовый сигнал]** на **[Вкл]** для простоты регулировки.

[Передняя Левая/Правая] 0.0 дБ: Установите уровень фронтального громкоговорителя.

[Центральная] 0.0 дБ: Установите уровень центрального громкоговорителя.

[Окруж. звука Левая/Правая] 0.0 дБ: Установите уровень громкоговорителя объемного звучания.

[Сабвуфер] 0.0 дБ: Установите уровень сабвуфера.

■ [Тестовый сигнал]

Громкоговорители будут издавать испытательный тональный сигнал для регулировки параметра **[Уровень]**.

[Выкл]: Испытательный тональный сигнал не издается громкоговорителями.

[Вкл]: Испытательный тональный сигнал издается каждым громкоговорителем последовательно при регулировке уровня. При выборе одного из элементов **[Установки акустической системы]** испытательный тональный сигнал издается каждым громкоговорителем последовательно.

Отрегулируйте уровень громкости, как указано ниже.

1 Установите параметр **[Тестовый сигнал]** на **[Вкл]**.

- 2 Нажмите $\blacktriangle/\blacktriangledown$ для выбора [Уровень], затем нажмите \oplus .
- 3 Нажмите $\blacktriangle/\blacktriangledown$ для выбора требуемого типа громкоговорителя, затем нажмите \oplus .
- 4 Нажмите $\blacktriangle/\blacktriangledown$ для выбора левого или правого громкоговорителя, затем нажмите $\blacktriangle/\blacktriangledown$ для регулировки уровня.
- 5 Нажмите \oplus .
- 6 Повторите шаги 3–5.
- 7 Нажмите RETURN.
Система возвращается к предыдущему дисплею.
- 8 Нажмите $\blacktriangle/\blacktriangledown$ для выбора [Тестовый сигнал], затем нажмите \oplus .
- 9 Нажмите $\blacktriangle/\blacktriangledown$ для выбора [Выкл], затем нажмите \oplus .

Примечание

Испытательные тональные сигналы не выводятся из гнезда HDMI (OUT).

Совет

Для регулировки громкости одновременно всех громкоговорителей нажмите $\triangleleft +/-$.

Использование таймера отключения

Систему можно настроить на отключение в заданное время, чтобы смело засыпать, наслаждаясь музыкой. Предварительная настройка времени возможна с интервалами 10 минут.

Нажмите SLEEP.

При каждом нажатии SLEEP индикация минут (оставшееся время) на фронтальной панели изменяется на 10 минут.

При установке таймера отключения оставшееся время отображается каждые 5 минут.

Если оставшегося времени меньше 2 минут, на фронтальной панели мигает “SLEEP”.

Проверка оставшегося времени

Нажмите SLEEP один раз.

Изменение оставшегося времени

Нажмите SLEEP несколько раз.

Отключение кнопок основного блока

(Запрет детям)

Возможно отключение кнопок основного блока (кроме I/⏻) для предотвращения неверного выполнения операций, например, детской шалости.

Удерживайте нажатой кнопку ■ на основном блоке более 5 секунд.

На дисплее фронтальной панели появляется индикация “LOCKED”. Включается функция запрета детям и блокируются кнопки на основном блоке. (Управление системой возможно с помощью пульта дистанционного управления.) Для отмены операции удерживайте нажатой кнопку ■ более 5 секунд, пока на дисплее фронтальной панели не появится индикация “UNLOCK”.

Примечание

В случае нажатия кнопок на основном блоке во время работы функции запрета детям на дисплее фронтальной панели мигает индикация “LOCKED”.

Управление телевизором с помощью входящего в комплект пульта дистанционного управления

Управление телевизором с помощью входящего в комплект пульта дистанционного управления возможно после регулировки сигнала дистанционного управления.

Примечание

При замене батареек пульта дистанционного управления возможен сброс кодового номера на значение по умолчанию (SONY). Установите соответствующий кодовый номер повторно.

Подготовка пульта дистанционного управления к работе с телевизором

Удерживая нажатой кнопку TV I/⏻, нажмите цифровые кнопки для ввода кода производителя телевизора (см. таблицу). Затем отпустите кнопку TV I/⏻.

Производитель	Кодовый номер
SONY	01 (по умолчанию)
LG	03, 04
PHILIPS	03, 05
SAMSUNG	02, 03, 04

В случае неуспешной настройки текущий зарегистрированный код не изменяется. Снова введите кодовый номер.

Если перечислены несколько кодовых номеров, попробуйте вводить их по одному до тех пор, пока не найдется код, работающий с вашим телевизором.

Энергосбережение в режиме ожидания

Убедитесь в выполнении следующих настроек:

- Параметр [Контроль по HDMI] в [Настройки HDMI] установлен на [Выкл] (стр. 66).
- Параметр [Режим быстрого запуска] установлен на [Выкл] (стр. 66).
- Параметр [Удаленный запуск] в [Сетевые настройки] установлен на [Выкл] (стр. 68).

Просмотр веб-страниц

1 Подготовка к просмотру Интернета.

Подключите систему к сети (стр. 27).

2 Нажмите HOME.

На экране телевизора появится главное меню.

3 Нажмите /➔ для выбора [Сеть].

4 Нажмите /➔ для выбора [Интернет-браузер], затем нажмите .

Появится дисплей [Интернет-браузер].

Примечание

Некоторые веб-сайты могут отображаться неправильно или могут не работать.

Ввод URL

Выберите [Ввод URL-адреса] в меню параметров.

Введите URL с помощью программной клавиатуры, затем выберите [Enter].

Настройка начальной страницы по умолчанию

Отобразив требуемую страницу для настройки, выберите [Уст. в кач.нач.стр.] в меню параметров.

Возврат к предыдущей странице

Выберите [Предыдущая стр.] в меню параметров.

Если предыдущая страница не появляется даже после выбора [Предыдущая стр.], выберите [Список окон] в меню параметров и выберите в списке страницу, к которой требуется возвратиться.

Выход из интернет-браузера

Нажмите HOME.

Дисплей интернет-браузера

Информацию о веб-сайте можно проверить нажатием кнопки DISPLAY. Отображаемая информация отличается в зависимости от веб-сайта и состояния страницы.

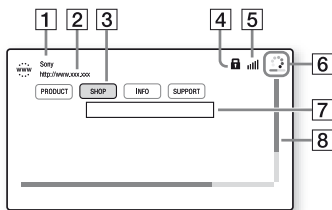

- 1 Название страницы
- 2 Адрес страницы
- 3 Курсор
Перемещайте нажатием $\leftarrow/\uparrow/\downarrow/\rightarrow$. Поместите курсор на требуемую ссылку, затем нажмите \oplus . Отобразится веб-страница по ссылке.
- 4 Значок SSL
Появляется в случае, если ссылка URL защищена.
- 5 Индикатор уровня сигнала
Появляется в случае, если система подключена к беспроводной сети.
- 6 Полоса выполнения/значок загрузки
Появляется при считывании страницы или во время скачивания/передачи файла.

- 7 Поле ввода текста
Нажмите \oplus , затем выберите [Вход] в меню параметров, чтобы открыть программную клавиатуру.
- 8 Полоса прокрутки
Нажмите $\leftarrow/\uparrow/\downarrow/\rightarrow$, чтобы сместить отображение страницы влево, вверх, вниз или вправо.

Доступные параметры

При нажатии на кнопку OPTIONS будут доступны различные настройки и операции. Доступные пункты отличаются в зависимости от ситуации.

[Настройка браузера]

Отображение настроек интернет-браузера.

- [Масштабирование]: Увеличение или уменьшение размера отображаемых материалов.
- [Установка JavaScript]: Включение или выключение JavaScript.
- [Настройка Cookie]: Принятие файлов cookie или отказ от них.
- [Отображ. пред. SSL]: Включение или выключение SSL.

[Список окон]

Отображение списка всех открытых веб-сайтов.

Возможность возврата к предыдущей отображенной веб-странице путем выбора окна.

[Список ссылок]

Отображение списка закладок.

[Ввод URL-адреса]

Возможность ввода URL при отображении программной клавиатуры.

[Предыдущая стр.]

Переход к предыдущей отображенной странице.

[Следующая стр.]

Переход к следующей отображенной странице.

[Отменить загрузку]

Прекращение загрузки страницы.

[Загрузить повторно]

Повторная загрузка той же страницы.

[Добавить к ссылкам]

Добавление отображаемой веб-страницы в список закладок.

[Уст. в кач.нач.стр.]

Установка отображаемой веб-страницы как начальной страницы по умолчанию.

[Откр. в новом окне]

Открытие ссылки в новом окне.

[Кодировка симв.]

Установка системы кодирования символов.

[Показать сертиф.]

Просмотр сертификатов сервера, отправленных со страниц, поддерживающих SSL.

[Вход]

Отображение программной клавиатуры для ввода символов при просмотре веб-страницы.

[Перерыв]

Перемещение курсора к следующей строке в поле ввода текста.

[Удалить]

Стирание одного символа влево от курсора при вводе текста.

Установки и регулировки

Использование дисплея настройки



Возможны различные регулировки элементов, таких как изображение и звук.

Установки по умолчанию подчеркнуты.

Примечание

Установки воспроизведения, сохраненные на диске, являются более приоритетными по сравнению с установками дисплея настройки. Следовательно, некоторые функции могут не выполняться.

- 1 Нажмите HOME.**
На экране телевизора появится главное меню.
- 2 Нажмите ◀/▶ для выбора  [Установка].**
- 3 Нажмите ▲/▼ для выбора значка установки категории, затем нажмите ⊕.**

Значок	Пояснение
	[Обновление через сеть] (стр. 60) Обновление программного обеспечения системы.
	[Настройки экрана] (стр. 61) Выполнение экранных установок в соответствии с типом телевизора.

Значок	Пояснение
	[Аудионастройки] (стр. 63) Выполнение аудиоустановок в соответствии с типом гнезд подключения.
	[Установки просмотра диска BD/DVD] (стр. 64) Выполнение подробных установок для воспроизведения дисков BD/DVD.
	[Установки родительского контроля] (стр. 65) Выполнение подробных установок функции родительского контроля.
	[Системные настройки] (стр. 66) Выполнение установок, связанных с системой.
	[Сетевые настройки] (стр. 67) Выполнение подробных установок для Интернета и сети.
	[Упрощенные сетевые настройки] (стр. 68) Запуск параметра [Упрощенные сетевые настройки] для выполнения основных сетевых настроек.
	[Переустановка] (стр. 69) Сброс системы до заводских установок.

[Обновление через сеть]

Обновление последней версии программного обеспечения дает возможность пользоваться новейшими функциями. Для получения информации о функциях обновления посетите следующий веб-сайт:

Для покупателей в странах Европы и в России:

<http://support.sony-europe.com/>

Для покупателей в других странах/регионах:

<http://www.sony-asia.com/section/support>

Во время обновления программного обеспечения на дисплее фронтальной панели появляется индикация “UPDATE”. По завершении обновления основной блок автоматически выключается. Когда выполняется операция обновления, не включайте и не выключайте основной блок и не управляйте основным блоком или телевизором. Дождитесь завершения обновлений программного обеспечения.

[Настройки экрана]

■ [Устан. вывода 3D]

[Авто]: Обычно выбирается этот параметр.

[Выкл]: Выберите для отображения всего контента в формате 2D.

■ [Уст. разм. экрана телев. для 3D]

Установка размера экрана телевизора, совместимого с форматом 3D.

■ [Тип ТВ]

[16:9]: Выберите этот параметр при подключении к широкоэкранному телевизору или телевизору с функцией широкоэкранного режима.

[4:3]: Выберите этот параметр при подключении к телевизору с экраном формата 4:3 без функции широкоэкранного режима.

■ [Формат экрана]

[Полный]: Выберите этот параметр при подключении к телевизору с функцией широкоэкранного режима. Отображение изображения формата экрана 4:3 в формате 16:9 даже на широкоэкранном телевизоре.

[Нормальный]: Изменение размера изображения для подгонки размера экрана под оригинальный формат изображения.

■ [Формат изображения DVD]

[Формат Letter Box]: Отображение широкоэкрannого изображения с черными полосами сверху и снизу экрана.



[Формат Pan & Scan]: Отображение изображения в полную высоту по всему экрану с обрезанными сторонами.



■ [Режим киноконверсии]

[Авто]: Обычно выбирается этот параметр. Основной блок автоматически определяет, является ли материал видео- или кинофильмом, и переключается на соответствующий метод преобразования.

[Видео]: Всегда выбирается метод преобразования, подходящий для видеофильмов, независимо от самого материала.

■ [Разрешение выходного видео]

[Авто]: Вывод видеосигнала в соответствии с разрешением телевизора или подключенного оборудования.

[Исходное разрешение]: Вывод видеосигнала в соответствии с разрешением, записанным на диск. (Если разрешение ниже, чем разрешение SD, оно увеличивается до разрешения SD.)

[480i/576i]*, [480p/576p]*, [720p], [1080i], [1080p]: Вывод видеосигнала в соответствии с выбранной установкой разрешения.

* Если цветовой системой диска является NTSC, разрешение видеосигнала можно преобразовать только в [480i] и [480p].

■ [Вывод BD-ROM 24p]

[Авто]: Вывод видеосигналов формата 24p только при подсоединении телевизора, совместимого с форматом 1080/24p, с помощью подключения HDMI и при установке параметра [Разрешение выходного видео] на [Авто] или [1080p].

[Вкл]: Этот параметр следует выбирать, если телевизор совместим с видеосигналами формата 1080/24p. [Выкл]: Этот параметр следует выбирать, если телевизор не совместим с видеосигналами формата 1080/24p.

■ [Вывод DVD-ROM 24p]

[Авто]: Вывод видеосигналов формата 24p только при подсоединении телевизора, совместимого с форматом 1080/24p, с помощью подключения HDMI и при установке параметра [Разрешение выходного видео] на [Авто] или [1080p].

[Выкл]: Этот параметр следует выбирать, если телевизор не совместим с видеосигналами формата 1080/24p.

■ [YCbCr/RGB (HDMI)]

[Авто]: Автоматическое определение типа внешнего оборудования и переключение на соответствующую цветовую настройку.

[YCbCr (4:2:2)]: Вывод видеосигналов YCbCr 4:2:2.

[YCbCr (4:4:4)]: Вывод видеосигналов YCbCr 4:4:4.

[RGB]: Этот параметр следует выбирать при подключении к оборудованию с гнездом DVI, совместимым с HDCP.

■ [Выход HDMI Deep Colour]

[Авто]: Обычно выбирается этот параметр.

[16 бит], [12 бит], [10 бит]: Вывод видеосигналов 16 бит/12 бит/10 бит при подключении телевизора, совместимого с функцией Deep Colour.

[Выкл]: Этот параметр следует выбирать при нестабильном изображении или появлении неестественных цветовых оттенков.

■ **[Режим паузы]** (только для дисков BD/DVD VIDEO/DVD-R/DVD-RW)

[Авто]: Вывод изображения без дрожания, включая динамически движущиеся объекты. Обычно выбирается эта позиция.

[Кадр]: Вывод изображения с высоким разрешением, включая объекты, не движущиеся динамически.

 **[Аудионастройки]**

■ **[Устан. микшир. звука диска BD]**

[Вкл]: Вывод звука, полученного посредством микширования интерактивного и вторичного звуков, в первичный звук.

[Выкл]: Вывод только первичного звука.

■ **[Звук DRC]**

Сжатие динамического диапазона звуковой дорожки.

[Авто]: Воспроизведение при динамическом диапазоне, указанном на диске (только для диска BD-ROM).

[Вкл]: Система воспроизводит звуковую дорожку с динамическим диапазоном, заданными инженером по звукозаписи.

[Выкл]: Отсутствие сжатия динамического диапазона.

■ **[Понижение - AUDIO]**

При прослушивания оборудования, подключенного к гнездам AUDIO IN (L/R), возможно искажение. Искажение предотвращается ослаблением уровня входного сигнала основного блока.

[Вкл]: Ослабление уровня входного сигнала. Этот параметр уменьшит уровень выходного сигнала.

[Выкл]: Нормальный уровень входного сигнала.

■ **[Аудиовыход]**

Можно выбрать способ вывода на выходе аудиосигнала.

[Акустическая система]: Вывод многоканального звука только из громкоговорителей системы.

[Акустич.сист.+HDMI]: Вывод многоканального звука из громкоговорителей системы и 2-канальных линейных сигналов PCM из гнезда HDMI (OUT).

[HDMI]: Вывод звука только из гнезда HDMI (OUT). Звуковой формат зависит от подключенного оборудования.

Примечание

- Если параметр [Контроль по HDMI] установлен на [Вкл] (стр. 66), параметр [Аудиовыход] автоматически устанавливается на [Акустич.сист.+HDMI] и не подлежит изменению.
- Если параметр [Аудиовыход] установлен на [HDMI], форматом выходного сигнала для функции "TV" является 2-канальный линейный сигнал PCM.

■ [Звуковой эффект]

Возможность включения или выключения звуковых эффектов системы (установка SOUND MODE (стр. 31)).

Для 2-канального источника можно выбрать параметры [Dolby Pro Logic], [DTS Neo:6 Cinema] или [DTS Neo:6 Music], чтобы имитировать объемный звук.

[Sound Mode включен]: Включение эффекта объемного звука в режиме звучания (стр. 31) и в режиме футбола (стр. 32).

[Dolby Pro Logic]: Система имитирует объемный звук из 2-канальных источников и выводит звук из всех громкоговорителей (5.1-канальных) (декодирование Dolby Pro Logic).

[DTS Neo:6 Cinema]/[DTS Neo:6 Music]: Система имитирует объемный звук из 2-канальных источников и воспроизводит многоканальный звук (режим декодирования DTS Neo:6 Cinema/ DTS Neo:6 Music).

[2ch Stereo]: Эта система воспроизводит звук только из фронтальных левого/правого громкоговорителей и сабвуфера. Многоканальные объемные форматы понижаются микшированием до 2-х каналов.

[Выкл]: Выключение звуковых эффектов. Прослушивание звука в первоначальном качестве записи.

■ [Установки акустической системы]

Для получения объемного звука оптимального качества установите громкоговорители. Для получения дополнительной информации см. раздел “Настройка громкоговорителей” (стр. 53).

■ [Bluetooth AUDIO - AAC]

Вы можете включить или выключить звук в формате AAC.

[Вкл]: Звук в формате AAC, если устройство *Bluetooth* поддерживает формат AAC.

[Выкл]: Звук в формате SBC.

Примечание

Вы можете прослушивать высококачественный звук в формате AAC, если включен соответствующий режим. Если прослушивание звука в формате AAC с устройства невозможно, выберите значение [Выкл].

[Установки просмотра диска BD/DVD]

■ [Язык меню диска BD/DVD]

Выбор языка меню по умолчанию для дисков BD-ROM или DVD VIDEO.

При выборе параметра [Выберите код языка] появится дисплей для ввода кода языка. Введите код для вашего языка согласно списку “Список кодов языков” (стр. 87).

■ [Язык звука]

Выбор языка дорожки по умолчанию для дисков BD-ROM или DVD VIDEO.

При выборе параметра [Исходный] выбирается приоритетный язык на диске.

При выборе параметра [Выберите код языка] появится дисплей для ввода кода языка. Введите код для вашего языка согласно списку “Список кодов языков” (стр. 87).

■ [Язык субтитров]

Выбор языка субтитров по умолчанию для дисков BD-ROM или DVD VIDEO.

При выборе параметра [Выберите код языка] появится дисплей для ввода кода языка. Введите код для вашего языка согласно списку “Список кодов языков” (стр. 87).

■ [Слой воспр. гибридн. диска BD]

[Диск BD]: Воспроизведение слоя диска BD.

[Диск DVD/CD]: Воспроизведение слоя диска DVD или CD.

■ [Интернет-соединение диска BD]

[Разрешить]: Обычно выбирается этот параметр.

[Не разрешать]: Запрещение интернет-соединения.

[Установки родительского контроля]

■ [Пароль]

Установка или изменение пароля для функции родительского контроля. С помощью пароля можно устанавливать ограничение на воспроизведение дисков BD-ROM, DVD VIDEO или интернет-видео. При необходимости можно дифференцировать уровни ограничения для дисков BD-ROM и DVD VIDEO.

■ [Код региона родит. контроля]

Воспроизведение некоторых дисков BD-ROM или DVD VIDEO может иметь ограничение в зависимости от географического региона. Эпизоды могут быть заблокированы или заменены другими эпизодами. Следуя инструкциям на экране, введите ваш четырехзначный пароль.

■ [Родительский контроль диска BD]/[Родительск. контроль диска DVD]/[Родител. контр. Интернет-видео]

При настройке родительского контроля эпизоды могут быть заблокированы или заменены другими эпизодами. Следуя инструкциям на экране, введите ваш четырехзначный пароль.

■ [Интернет-видео с полн. версией]

[Разрешить]: Разрешение воспроизведения интернет-видео без присвоенной категории.

[Блокировка]: Блокировка воспроизведения интернет-видео без присвоенной категории.

[Системные настройки]

■ [Язык экранного меню]

Возможность выбора требуемого языка для экранной индикации системы.

■ [Подсветка основного устройства]

[Вкл]: Дисплей фронтальной панели всегда включен, и установлена максимальная яркость светодиодного индикатора.

[Авто]: Дисплей фронтальной панели выключен, и яркость светодиодного индикатора автоматически уменьшается при бездействии системы около 10 секунд.

■ [Настройки HDMI]

[Контроль по HDMI]

[Вкл]: Включение функции

[Контроль по HDMI]. Возможность общего управления оборудованием, подключенным с помощью кабеля HDMI.

[Выкл]: Выкл.

[Audio Return Channel]

Эта функция доступна при подключении системы к гнезду HDMI IN телевизора, совместимому с функцией реверсивного звукового канала. Для этого также необходимо установить значение [Вкл] для параметра [Контроль по HDMI].

[Авто]: Система может автоматически принимать цифровой аудиосигнал телевизора по кабелю HDMI.

[Выкл]: Выкл.

■ [Режим быстрого запуска]

[Вкл]: Сокращение времени запуска в режиме ожидания. Возможность быстрого управления системой после ее включения.

[Выкл]: Установка по умолчанию.

■ [Авто режим ожидания]

[Вкл]: Включение функции [Авто режим ожидания]. Если система бездействует около 30 минут, она автоматически переходит в режим ожидания.

[Выкл]: Выкл.

■ [Автодисплей]

[Вкл]: Автоматическое отображение информации на экране при смене заголовков просмотра, режимов изображения, аудиосигналов и т. д.

[Выкл]: Отображение информации только при нажатии кнопки DISPLAY.

■ [Экранная заставка]

[Вкл]: Включение функции экранной заставки.

[Выкл]: Выкл.

■ [Уведомление об обновлении ПО]

[Вкл]: Перевод системы в режим информирования о появлении последней версии программного обеспечения (стр. 60).

[Выкл]: Выкл.

■ [Настройки Gracenote]

[Авто]: Автоматическая загрузка информации о диске, если воспроизведение диска остановлено.

Для загрузки необходимо подключить систему к сети.

[Вручную]: Загрузка информации о диске, если выбран параметр [Поиск видео] или [Поиск музыки].

■ [Системная информация]

Отображение информации о версии программного обеспечения системы и MAC-адресе.

■ [Информации о лицензии на программное обеспечение]

Возможность отображения информации о лицензии на программное обеспечение.

[Сетевые настройки]
■ [Настройки Интернет]

Заблаговременно подключите систему к сети. Для получения дополнительной информации см. раздел “Шаг 3: Подготовка для подключения к сети” (стр. 27).

[Настройка проводного соединения]: Этот параметр следует выбирать при подключении к широкополосному маршрутизатору с помощью кабеля ЛВС.

[Настройка беспроводной сети (встр.):] Этот параметр следует выбирать, если для подключения к беспроводной сети используется встроенная функция беспроводной локальной сети системы.

Совет

Для получения дополнительной информации посетите следующий веб-сайт и ознакомьтесь с ответами на часто задаваемые вопросы:

Для покупателей в странах Европы и в России:

<http://support.sony-europe.com/>

Для покупателей в других странах/регионах:

<http://www.sony-asia.com/section/support>

■ [Состояние сетевого подключения]

Отображение текущего состояния сетевого соединения.

■ [Диагностика сетевого соединения]

Для проверки правильности выполненного сетевого соединения можно запустить сетевую диагностику.

■ [Настройки соединения сервера]

Установка отображения или скрытия подключенного сервера DLNA.

■ [Настройка Renderer]

[Автоматич. разрешение на доступ]: Установка разрешения или отмены автоматического доступа с вновь обнаруженного контроллера DLNA. [Интеллектуальный выбор]: Разрешение контроллеру Sony DLNA обнаруживать систему как целевого оборудования для управления с помощью инфракрасного излучения. Эта функция настраивается на вкл. или выкл.

[Имя Renderer]: Отображение имени системы так, как оно воспринимается другими устройствами DLNA в сети.

■ [Контроль доступа к Renderer]

Установка приема или игнорирования команд с контроллеров DLNA.

■ [Автозапуск PARTY]

[Вкл]: Запуск функции PARTY или присоединение к существующему сеансу PARTY по запросу сетевого устройства, совместимого с функцией PARTY STREAMING.

[Выкл]: Выкл.

■ [Зарегистрированные удаленные устройства]

Отображение списка зарегистрированных удаленных устройств.

Примечание

Чтобы использовать эту функцию, необходимо выполнить обновление программного обеспечения (стр. 60).

■ [Удаленный запуск]

[Вкл]: Разрешение включения системы устройством, подключенным по сети, когда система находится в режиме ожидания.

[Выкл]: Невозможно включить систему устройством, подключенным по сети.

[Упрощенные сетевые настройки]

Запуск параметра [Упрощенные сетевые настройки] для выполнения основных сетевых настроек. Следуйте инструкциям на экране.

[Переустановка]

■ [Сброс настроек к заводским установкам по умолчанию]

Возможность сброса настроек системы к заводским установкам по умолчанию путем выбора группы установок. Все настройки внутри группы будут сброшены.

■ [Инициализируйте персональную информацию]

Возможность удаления персональной информации, хранящейся в системе.

Дополнительная информация

Меры предосторожности

Безопасность

- В случае попадания какого-либо твердого предмета или жидкости внутрь корпуса следует отсоединить систему от сети и перед дальнейшей эксплуатацией проверить ее у квалифицированного специалиста.
- Не прикасайтесь к шнуру питания переменного тока мокрыми руками. Это может привести к поражению электрическим током.

Источники питания

Если вы не собираетесь использовать систему в течение длительного времени, отключите ее от электросети. Чтобы отключить шнур питания переменного тока, потяните его за вилку; никогда не тяните за сам кабель.

Установка

- Установите систему в месте с надлежащей вентиляцией для предотвращения накопления в ней тепла.
- Несмотря на то что основной блок нагревается при работе, это не является неисправностью. Если основной блок эксплуатируется продолжительное время при повышенной громкости, температура верхней, боковой и нижней частей корпуса значительно повышается. Во избежание ожога не прикасайтесь к корпусу.

- Не устанавливайте основной блок на мягкую поверхность (например, на коврик, одеяло), которая может перекрыть вентиляционные отверстия.
- Не устанавливайте систему возле источников тепла (таких как радиаторы, воздухопроводы) или в местах попадания прямого солнечного света, чрезмерно запыленных местах или в местах, подвергнутых механическим вибрациям или ударам.
- Не устанавливайте систему в наклонном положении. Устройство предназначено для работы только в горизонтальном положении.
- Держите систему и диски вдали от компонентов с сильными магнитами, например, микроволновых печей или крупных громкоговорителей.
- Не ставьте на систему тяжелые предметы.
- Не размещайте металлические предметы перед фронтальной панелью. Это может ограничить прием радиоволн.
- Не размещайте систему в месте, где используется медицинское оборудование. Это может вызвать неисправности медицинского оборудования.
- Если вы используете электрокардиостимулятор или другое медицинское устройство, проконсультируйтесь у врача или изготовителя медицинского устройства, прежде чем пользоваться функциями беспроводной локальной сети.

Эксплуатация

Если система принесена из холодного места в теплое или помещена в комнату с очень высокой влажностью, на линзах внутри основного блока может конденсироваться влага. Если это произойдет, возможно, система не будет функционировать надлежащим образом. В этом случае извлеките диск и оставьте систему включенной приблизительно на полчаса, пока не испарится влага.

О регулировке громкости

Не увеличивайте громкость при прослушивании эпизода с очень низким уровнем звука или отсутствием входных аудиосигналов. В противном случае можно повредить громкоговорители при внезапном воспроизведении фрагмента с пиковым уровнем звука.

Очистка

Чистите корпус, панель и регуляторы мягкой тканью, слегка смоченной раствором мягкодействующего моющего средства. Не используйте абразивные подушки какого-либо типа, чистящий порошок или растворитель, такой как спирт или бензин.

О чистящих дисках, очистителях дисков/линз

Не используйте чистящие диски или очистители дисков/линз (включая влажные салфетки или спреи). Это может привести к неисправности аппарата.

О замене частей

В случае ремонта системы отремонтированные части можно сохранить для последующего использования или утилизации.

О цвете на экране телевизора

Если громкоговорители искажают цвет на экране телевизора, выключите телевизор, затем включите его через 15 - 30 минут. Если цвет продолжает искажаться, установите громкоговорители дальше от телевизора.

ВАЖНЫЕ ПРИМЕЧАНИЯ

Внимание: Данная система способна удерживать неподвижное видеоизображение или изображение экранной индикации на телевизионном экране неограниченное количество времени. Если оставить неподвижное видеоизображение или изображение экранной индикации на телевизоре в течение продолжительного периода времени, существует опасность неисправимого повреждения телевизионного экрана. Плазменные панели и проекционные телевизоры особенно чувствительны к этому.

О перемещении системы

Перед перемещением системы обязательно извлеките диск и отсоедините шнур питания переменного тока от сетевой розетки (электросети).

О связи Bluetooth

- Устройства *Bluetooth* следует использовать в диапазоне около 10 метров (незагороженного пространства) друг от друга. Эффективная дальность связи может уменьшиться при следующих условиях.
 - Если между устройствами с подключением *Bluetooth* находится человек, металлический предмет, стена или иное препятствие
 - В местах установки беспроводного соединения LAN
 - Вокруг используемых микроволновых печей
 - В местах наличия других электромагнитных волн
- В устройствах *Bluetooth* и при беспроводном соединении LAN (IEEE 802.11b/g) применяется один и тот же частотный диапазон (2,4 ГГц). При использовании устройства *Bluetooth* возле устройства с беспроводным соединением LAN возможны электромагнитные помехи. Это может привести к снижению скорости передачи данных, шуму или невозможности подключения. Если это произойдет, попробуйте выполнить следующие действия для устранения проблемы:
 - Используйте этот основной блок минимум в 10 метрах от устройства с беспроводным соединением LAN.
 - Отключайте питание оборудование с беспроводным соединением LAN при использовании устройства *Bluetooth* в диапазоне 10 метров от него.
 - Устанавливайте этот основной блок и устройство *Bluetooth* как можно ближе друг к другу.

- Радиоволновое вещание этого основного блока может препятствовать работе некоторых медицинских устройств. Поскольку такие помехи могут привести к неисправности, обязательно отключайте питание этого основного блока и устройства *Bluetooth* в следующих местах:
 - В больницах, поездах, самолетах, на автозаправочных станциях и в любом месте наличия огнеопасного газа
 - Возле автоматических дверей или систем пожарной тревожной сигнализации
- Этот основной блок поддерживает функции безопасности, которые соответствуют спецификации *Bluetooth* для обеспечения защищенного соединения во время связи по технологии *Bluetooth*. Однако эти меры безопасности могут оказаться недостаточными в зависимости от содержимого настроек и других факторов, поэтому следует всегда быть осторожным при использовании связи по технологии *Bluetooth*.
- Компания Sony не несет никакой ответственности за повреждения или иной ущерб, возникшие вследствие утечек информации при использовании связи по технологии *Bluetooth*.
- Наличие связи *Bluetooth* необязательно гарантируется для всех устройств *Bluetooth*, имеющих такой же профиль, как у этого основного блока.
- Устройства *Bluetooth*, подключенные к этому основному блоку, должны соответствовать спецификации *Bluetooth*, предписанной компанией Bluetooth SIG, Inc., и иметь сертификат соответствия. Тем не менее, несмотря на соответствие устройства спецификации *Bluetooth*, возможны случаи, когда характеристики или спецификации устройства *Bluetooth* исключают подключение или приводят к другим способам управления, отображения или работы.
- Возможны наличие шума или прерывание аудиосигнала в зависимости от устройства *Bluetooth*, подключенного к этому основному блоку, коммуникационной среды или окружающих условий.

Если у вас возникнут вопросы или проблемы относительно системы, обращайтесь к ближайшему дилеру Sony.

Примечания о дисках

Обращение с дисками

- Чтобы поверхность диска оставалась чистой, берите диск за края. Не касайтесь поверхности диска.
- Не наклеивайте бумагу или липкую ленту на диск.



- Не подвергайте диск воздействию прямого солнечного света или источников тепла, таких как каналы горячего воздуха, и не оставляйте его в автомобиле, припаркованном под прямыми лучами солнца, так как температура внутри автомобиля может существенно возрасти.
- После использования поместите диск на хранение в футляр.

Очистка

- Перед воспроизведением очищайте поверхность диска чистой тканью. Протирайте поверхность диска от центра к краям.



- Не используйте растворители, такие как бензин, разбавитель, имеющиеся в продаже очистители или антистатический аэрозоль, предназначенный для виниловых пластинок.

Эта система воспроизводит только стандартный круглый диск. Использование нестандартных или некруглых дисков (напр., в форме карты, сердца или звезды) может привести к неисправности.

Не используйте диск с прикрепленной к нему серийно выпускаемой принадлежностью, например, этикеткой или кольцом.

Поиск и устранение неисправностей

Если при использовании системы возникнут какие-либо из перечисленных ниже трудностей, прежде чем обратиться в ремонтную службу за помощью, воспользуйтесь данным руководством по поиску и устранению неисправностей. Если какая-либо проблема не устраняется, обратитесь к ближайшему дилеру компании Sony.

Общие

Не включается питание.

- Убедитесь в надежном подключении шнура питания переменного тока.

Пульт дистанционного управления не работает.

- Пульт дистанционного управления расположен слишком далеко от основного блока.
- Разрядились батарейки в пульте дистанционного управления.

Лоток для дисков не открывается, и невозможно извлечь диск даже после нажатия кнопки ▲.

- Попробуйте выполнить следующие действия:
- ① Удерживайте нажатыми кнопки ► и ▲ на основном блоке более 5 секунд, чтобы открыть лоток для дисков.
 - ② Извлеките диск.
 - ③ Отсоедините шнур питания переменного тока от сетевой розетки (электросети), затем снова подсоедините его через несколько минут.

Система работает неправильно.

- Отсоедините шнур питания переменного тока от сетевой розетки (электросети), затем снова подсоедините его через несколько минут.

Сообщения

Сообщение [Новая версия ПО обнаружена в сети. Вып. обнов. в разд. "Обновление через сеть".] отображается на экране телевизора.

- См. [Обновление через сеть] (стр. 60) для обновления системы до новейшей версии программного обеспечения.

Индикация "PRTECT", "PUSH" и "POWER" поочередно появляется на дисплее фронтальной панели.

- Нажмите I/⏻ для выключения системы и проверьте следующие пункты после исчезновения индикации "STBY".
- Используются ли только входящие в комплект громкоговорители?
 - Не заблокированы ли вентиляционные отверстия системы?
 - После проверки вышеуказанных пунктов и устранения всех проблем включите систему. Если невозможно обнаружить причину неисправности даже после проверки вышеописанных пунктов, обратитесь к ближайшему дилеру компании Sony.

На дисплее фронтальной панели появляется индикация "LOCKED".

- Отключите функцию запрета детям (стр. 56).

На дисплее фронтальной панели появляется индикация "D. LOCK".

- Обратитесь к ближайшему дилеру компании Sony или в местный уполномоченный сервисный центр Sony.

На дисплее фронтальной панели появляется индикация "Exxxx" (x является номером).

- Обратитесь к ближайшему дилеру компании Sony или в местный уполномоченный сервисный центр Sony и сообщите им код ошибки.

На всем экране телевизора появляется индикация без сообщений.

- Обратитесь к ближайшему дилеру компании Sony или в местный уполномоченный сервисный центр Sony.

Изображение

Изображение отсутствует или не выводится надлежащим образом.

- Проверьте способ вывода в системе (стр. 25).
- Удерживайте кнопку  и VOL – на основном блоке более 5 секунд, чтобы сбросить разрешение видео до самого низкого значения.
- Для дисков BD-ROM проверьте параметры [Вывод BD-ROM 24p] в [Настройки экрана] (стр. 62).

Изображение отсутствует при подключении кабеля HDMI.

- Основной блок подключен к устройству ввода, не совместимому с HDCP (High-bandwidth Digital Content Protection – защита цифрового широкополосного контента) (не загорается индикация “HDMI” на фронтальной панели) (стр. 25).

Темная область изображения является слишком темной/ светлая область является слишком яркой или неестественной.

- Установите параметр [Реж. качества изображ.] на [Стандартный] (по умолчанию) (стр. 47).

Появляется шум на изображении.

- Почистите диск.
- Если выходной сигнал изображения из системы поступает через видеомаягнитофон в телевизор, на качество изображения может влиять сигнал защиты от копирования, применяемый к некоторым программам диска BD/DVD. Если проблемы продолжают даже при подключении основного блока напрямую к телевизору, попытайтесь подключить основной блок к другим входным гнездам.

Изображение отсутствует на всем экране телевизора.

- Проверьте параметр [Тип ТВ] в [Настройке экрана] (стр. 61).
- Соотношение сторон изображения на диске является фиксированным.

Искажается цвет на экране телевизора.

- Если громкоговорители используются с телевизором или проектором с электронно-лучевой трубкой, устанавливайте громкоговорители не менее чем в 0,3 метра от телевизора.
- Если цвет продолжает искажаться, выключите телевизор один раз, затем включите его через 15 - 30 минут.
- Убедитесь в отсутствии магнитного объекта (магнитной защелки на подставке телевизора, медицинском устройстве, игрушке и т. д.) возле громкоговорителей.

Звук

Звук отсутствует.

- Кабели громкоговорителей подключены ненадежно.
- Проверьте настройки громкоговорителей (стр. 53).

Звук не выводится из телевизора через гнездо HDMI (OUT) при использовании функции реверсивного звукового канала.

- Установите параметр [Контроль по HDMI] в [Настройки HDMI] настроек [Системные настройки] на [Вкл] (стр. 66). Также установите параметр [Audio Return Channel] в [Настройки HDMI] настроек [Системные настройки] на [Авто] (стр. 66).
- Убедитесь в том, что телевизор совместим с функцией реверсивного звукового канала.
- Убедитесь в том, что кабель HDMI подключен к гнезду телевизора, совместимому с функцией реверсивного звукового канала.

Система неправильно выводит звук телепрограмм при подключении к декодеру.

- Установите параметр [Audio Return Channel] в [Настройки HDMI] настроек [Системные настройки] на [Выкл] (стр. 66).
- Проверьте соединения (стр. 26).

Слышен сильный фон или шум.

- Отодвиньте аудиооборудование от телевизора.
- Почистите диск.

Звук теряет стереоэффект при воспроизведении компакт-диска.

- Выберите стереозвук, нажав AUDIO (стр. 49).

Звук выводится только из центрального громкоговорителя.

- В зависимости от диска звук может выводиться только из центрального громкоговорителя.



В громкоговорителях объемного звучания отсутствует звук или слышен очень тихий звук.

- Проверьте соединения и настройки громкоговорителей (страницы 24, 53).
- Проверьте установку режима звучания (стр. 31).
- В зависимости от источника эффект громкоговорителей объемного звучания может быть менее заметным.
- Воспроизводится 2-канальный источник.

Искажается звук подключенного оборудования.

- Уменьшите уровень входного сигнала для подключенного оборудования с помощью настройки параметра [Понижение - AUDIO] (стр. 63).

Внезапно становится слышна громкая музыка.

- Запущена встроенная демонстрация звука. Нажмите , чтобы уменьшить громкость или , чтобы остановить демонстрацию.

Тюнер

Не удается выполнить настройку на радиостанции.

- Проверьте надежность подключения антенны. Настройка антенны.
- Сигнал станции слишком слабый (для автоматической настройки). Воспользуйтесь ручной настройкой.

Воспроизведение

Диск не воспроизводится.

- Код региона на диске BD/DVD не соответствует системе.
- Внутри основного блока конденсировалась влага, которая может привести к повреждению линз. Извлеките диск и оставьте основной блок включенным в течение около получаса.
- Система не воспроизводит записанный диск, который некорректно финализирован (стр. 81).

Имена файлов отображаются неправильно.

- Система отображает только символьные форматы, совместимые со стандартом ISO 8859-1. Другие символьные форматы могут отображаться по-другому.
- В зависимости от записывающего программного обеспечения введенные символы могут отображаться по-другому.

Воспроизведение диска начинается не с начала.

- Было выбрано возобновление воспроизведения. Нажмите OPTIONS и выберите [Воспроизв.сначала], затем нажмите (+).

Воспроизведение не начинается с точки возобновления, где воспроизведение было остановлено в последний раз.

- Точка возобновления может быть стерта из памяти в зависимости от диска в случае, если:
 - открыт лоток для дисков.
 - отключено устройство USB.
 - воспроизводится другой контент.
 - выключен основной блок.

Невозможно изменить язык для звуковой дорожки/ субтитров или ракурсов.

- Воспользуйтесь меню диска BD или DVD.
- Многоязычные дорожки/ субтитры или множественные ракурсы не записаны на воспроизводимом BD или DVD.

Невозможно воспроизвести бонус-контент или другие данные, содержащиеся на диске BD-ROM.

- Попробуйте выполнить следующие действия:
 - ① Извлеките диск.
 - ② Выключите систему.
 - ③ Извлеките и снова подключите устройство USB (стр. 34).
 - ④ Включите систему.
 - ⑤ Вставьте диск BD-ROM с BONUSVIEW/BD-LIVE.

Устройство USB

Устройство USB не распознается.

- Попробуйте выполнить следующие действия:
 - ① Выключите систему.
 - ② Извлеките и снова подключите устройство USB.
 - ③ Включите систему.
- Убедитесь в том, что устройство USB надежно вставлено в порт USB (USB).
- Проверьте, не повреждено ли устройство USB или кабель.
- Проверьте, включено ли устройство USB.
- Если устройство USB подключено через USB-концентратор, отсоедините концентратор и подключите устройство USB напрямую к основному блоку.

Интернет-видео BRAVIA

Изображение/звук имеет плохое качество/в некоторых программах отмечается потеря детализации, особенно во время ускоренного воспроизведения или темных эпизодов.

- Качество изображения/звука может быть низким в зависимости от провайдеров интернет-контента.

- Качество изображения/звука может быть улучшено посредством изменения скорости соединения. Рекомендуется использовать скорость соединения на крайней мере 2,5 Мбит/с для видеосигналов со стандартным разрешением и 10 Мбит/с для видеосигналов с высоким разрешением.
- Не все видеозаписи содержат звук.

Изображение является маленьким.

- Нажмите **▲** для увеличения масштаба.

“BRAVIA” Sync ([Контроль по HDMI])

Функция [Контроль по HDMI] не работает (“BRAVIA” Sync).

- Убедитесь в том, что параметр [Контроль по HDMI] установлен на [Вкл] (стр. 66).
- В случае изменения подключения HDMI выключите и снова включите систему.
- Если произошел сбой питания, установите параметр [Контроль по HDMI] на [Выкл], затем установите параметр [Контроль по HDMI] на [Вкл] (стр. 66).
- Проверьте следующие пункты и обратитесь к инструкциям по эксплуатации, прилагаемым к оборудованию.
 - Подключенное оборудование совместимо с функцией [Контроль по HDMI].
 - Установка подключенного оборудования для функции [Контроль по HDMI] является правильной.

Сетевое соединение

Система не может подключиться к сети.

- Проверьте сетевое соединение (стр. 27) и сетевые настройки (стр. 67).

Подключение беспроводной ЛВС

Невозможно подключить ПК к Интернету после выполнения [Wi-Fi Protected Setup (WPS)].

- Настройки беспроводной связи на маршрутизаторе могут измениться автоматически, если функция Wi-Fi Protected Setup используется до регулировки настроек маршрутизатора. В таком случае измените настройки беспроводной связи вашего ПК соответствующим образом.

Система не может подключиться к сети, или сетевое соединение является нестабильным.

- Проверьте, включен ли маршрутизатор беспроводной локальной сети.
- Проверьте сетевое соединение (стр. 27) и сетевые настройки (стр. 67).
- В зависимости от окружающей обстановки (включая материал стен, состояние приема радиоволн, наличие препятствий между системой и маршрутизатором беспроводной локальной сети) возможное расстояние связи может сократиться. Поместите систему и маршрутизатор беспроводной локальной сети ближе друг к другу.

- Устройства, использующие частотный диапазон 2,4 ГГц (например, микроволновые печи, устройства Bluetooth или цифровые беспроводные устройства), могут прерывать связь. Поместите основной блок подальше от подобных устройств или отключите эти устройства.
- Беспроводное подключение LAN может быть нестабильным в зависимости от условий среды эксплуатации (особенно при использовании функции Bluetooth системы). В таком случае следует изменить условия эксплуатации.

Требуемый беспроводной маршрутизатор не отображается в списке беспроводной сети.

- Нажмите RETURN для возврата к предыдущему экрану и повторите настройку [Настройка беспроводной сети (встр.)]. Если требуемый беспроводной маршрутизатор не обнаружен, выберите [Добавьте новый адрес.] из списка сети, а потом выберите [Регистрация вручную], чтобы ввести имя сети (SSID) вручную.

Устройство *Bluetooth*

Невозможно выполнить сопряжение.

- Поместите устройство *Bluetooth* ближе к основному блоку.
- Сопряжение может быть невозможным, если вблизи основного блока имеется другое устройство *Bluetooth*. В этом случае выключите другое устройство *Bluetooth*.
- Сотрите систему из устройства *Bluetooth* и повторите сопряжение (стр. 38).

Невозможно выполнить подключение.

- Была стерта информация о регистрации сопряжения. Выполните операцию сопряжения снова (стр. 38).

Звук отсутствует.

- Убедитесь в том, что эта система не расположена слишком далеко от устройства *Bluetooth* либо не принимает помехи из сети Wi-Fi, другого беспроводного устройства на 2,4 ГГц или микроволновой печи.
- Убедитесь в наличии правильного подключения *Bluetooth* между этой системой и устройством *Bluetooth*.
- Выполните повторное сопряжение этой системы с устройством *Bluetooth*.
- Держите систему вдали от металлических предметов или поверхностей.
- Убедитесь в том, что выбрана функция “BT”.

- Сначала настройте громкость устройства *Bluetooth*. Если уровень громкости по-прежнему слишком низкий, измените громкость основного блока.

Звук пропадает или колеблется, либо прерывается соединение.

- Основной блок и устройство *Bluetooth* находятся слишком далеко друг от друга.
- При наличии препятствий между основным блоком и устройством *Bluetooth* удалите препятствия или избегайте их.
- При наличии вблизи оборудования, создающего электромагнитное излучение (например, устройства с беспроводным соединением LAN, другого устройства *Bluetooth* или микроволновой печи), переместите его подальше.

Карaoke

Звук микрофона не выводится.

- Установите [Режим КАРАОКЕ] на [Вкл] (стр. 35).
- Правильно подключите микрофон к основному блоку.
- Подключите монофонический динамический микрофон.

Диски, доступные для воспроизведения

Blu-ray Disc	BD-ROM ¹⁾ BD-R/BD-RE ²⁾
DVD³⁾	DVD-ROM DVD-R/DVD-RW DVD+R/DVD+RW
CD³⁾	CD-DA (Музыкальные диски) CD-ROM CD-R/CD-RW

¹⁾Поскольку технические характеристики Blu-ray Disc являются новыми и развивающимися, некоторые диски могут не воспроизводиться в зависимости от типа и версии диска. Аудиовыход тоже отличается в зависимости от источника, подсоединенного выходного гнезда и выбранных аудиоустановок.

²⁾BD-RE: Верс. 2.1
BD-R: Верс. 1.1, 1.2, 1.3, включая органически пигментированный тип BD-R (тип LTH)
Диски BD-R, записанные на ПК, не воспроизводятся, если на них могут быть записаны постскрипты.

³⁾Диск CD или диск DVD не будет воспроизводиться, если он был некорректно финализирован. Более подробную информацию см. в инструкциях по эксплуатации, прилагаемых к записывающему устройству.

Диски, которые не могут воспроизводиться

- Диски BD с картриджем
- Диски BDXL
- Диски DVD-RAM
- Диски HD DVD
- Диски DVD Audio
- Диски PHOTO CD
- Область данных на дисках CD-Extra
- Диски Super VCD
- Сторона с аудиозаписями на дисках DualDisc

Примечания о дисках

Это изделие предназначено для воспроизведения дисков, отвечающих требованиям стандарта Compact Disc (CD).

Диски DualDisc и некоторые музыкальные диски, закодированные с помощью технологии защиты авторских прав, не соответствуют стандарту Compact Disc (CD). Поэтому эти диски не могут быть совместимы с этим изделием.

Примечание об операциях воспроизведения дисков BD/DVD

Некоторые операции воспроизведения дисков BD/DVD могут быть преднамеренно установлены производителями программного обеспечения. Поскольку эта система воспроизводит диски BD/DVD в соответствии с содержимым диска, созданным производителями программного обеспечения, некоторые функции воспроизведения могут быть недоступны.

Примечание о двухслойных дисках BD/DVD

Воспроизводимые изображение и звук могут кратковременно прерываться при переключении слоев.

Код региона (только для диска BD-ROM/DVD VIDEO)

Ваша система имеет код региона, напечатанный в нижней части основного блока, и будет воспроизводить только диски BD-ROM/DVD VIDEO с идентичными кодами региона или .

Формат видео	Контейнер	Расширение
AVCHD ^{*1*7}	Папка формата AVCHD ^{*8}	

Музыка

Аудио кодек	Расширение
MP3 (MPEG-1 Audio Layer III)	.mp3, .mka ^{*6}
AAC ^{*1}	.m4a, .aac ^{*6} , .mka ^{*6}
WMA9 Standard ^{*1}	.wma
LPCM	.wav, .mka ^{*6}
FLAC ^{*6}	.flac, .fla
AC3 ^{*6}	.ac3, .mka

Типы файлов для воспроизведения

Видео

Видеокодек	Контейнер	Расширение
MPEG-1 Video ^{*1}	PS	.mpg, .mpeg
MPEG-2 Video ^{*2}	PS ^{*3}	.mpg, .mpeg
	TS ^{*4}	.m2ts, .mts
Xvid	AVI	.avi
	MKV	.mkv
MPEG4/AVC ^{*5}	MKV ^{*1}	.mkv
	MP4 ^{*1}	.mp4, .m4v
	TS ^{*1}	.m2ts, .mts
	Quick Time ^{*6}	.mov
	3gpp/ 3gpp2 ^{*6}	.3gp, .3g2, .3gpp, .3gp2
VC1 ^{*1}	TS	.m2ts, .mts
WMV9 ^{*1}	ASF	.wmv, .asf
Motion JPEG ^{*6}	Quick Time	.mov
	AVI	.avi

Фотографии

Формат фото	Расширение
JPEG	.jpeg, .jpg, .jpe
PNG	.png ^{*9}
GIF	.gif ^{*9}
MPO	.mpo ^{*6*10}

^{*1} Система может не воспроизводить файлы этого формата на DLNA-сервере.

^{*2} Система может воспроизводить только видео со стандартным разрешением на DLNA-сервере.

^{*3} Система не воспроизводит файлы формата DTS на DLNA-сервере.

^{*4} Система может воспроизводить на DLNA-сервере только файлы формата Dolby Digital.

^{*5} Система может поддерживать AVC до уровня 4.1.

^{*6} Система не воспроизводит файлы этого формата на DLNA-сервере.

^{*7} Система может воспроизводить файлы формата AVCHD Ver.2.0 (AVCHD 3D/ Progressive).

- *8 Система воспроизводит файлы формата AVCHD, записанные с помощью цифровой видеокамеры и т.д. Диски в формате AVCHD не будут воспроизводиться, если их не финализировать надлежащим образом.
- *9 Система не воспроизводит анимированные PNG- или GIF-файлы.
- *10 При работе с MPO-файлами в формате, отличном от 3D, показывается ключевое или первое изображение.

Примечание

- Некоторые файлы могут не воспроизводиться в зависимости от формата файла, кодировки файла, состояния записи или состояния DLNA-сервера.
- Некоторые файлы, которые редактировались на ПК, могут не воспроизводиться.
- Функция быстрой прокрутки вперед или назад может не работать с некоторыми файлами.
- Система не может воспроизводить закодированные файлы, например в формате DRM и Lossless.
- Система может распознавать следующие файлы или папки на дисках BD, DVD, CD и устройствах USB:
 - до папок в 9-м слое (включая корневую папку)
 - до 500 файлов/папок в одном слое
- Система может распознавать следующие файлы или папки, хранящиеся на DLNA-сервере:
 - до папок в 19-м слое
 - до 999 файлов/папок в одном слое
- Система может поддерживать такую кадровую частоту:
 - до 60 кадров в секунду только для AVCHD.
 - до 30 кадров в секунду для других видеокодеков.
- Система может поддерживать скорость передачи видео до 40 Мбит/с.
- Система может поддерживать разрешение видео до 1920 × 1080p точек.
- Некоторые устройства USB могут не работать с этой системой.

- Система может распознавать запоминающие устройства класса большой емкости (MSC) (такие как флэш-память или HDD), устройства захвата неподвижных изображений (SICD) и 101-клавишные клавиатуры.
- Система может не воспроизводить гладко видеофайлы с высокой скоростью передачи данных на DATA CD. Видеофайлы с высокой скоростью передачи данных рекомендуется воспроизводить с помощью DATA DVD или DATA BD.

Поддерживаемые аудиоформаты

Ниже перечислены аудиоформаты, поддерживаемые этой системой.

Формат	Функция	
	“BD/DVD”	“TV” (DIGITAL IN)
LPCM 2ch	○	○
LPCM 5.1ch, LPCM 7.1ch	○	–
Dolby Digital	○	○
Dolby TrueHD, Dolby Digital Plus	○	–
DTS	○	○
DTS-ES Discrete 6.1, DTS-ES Matrix 6.1	○*	○*
DTS96/24	○	○*
DTS-HD High Resolution Audio	○	–
DTS-HD Master Audio	○	–

○: Поддерживаемый формат.

–: Неподдерживаемый формат.

* Декодировано как ядро DTS.

Примечание

Для формата LPCM 2ch поддерживаемая частота дискретизации цифрового сигнала составляет не более 48 кГц при использовании функции “TV”.

Технические характеристики

Секция усилителя

ВЫХОДНАЯ МОЩНОСТЬ

(номинальная)

Фронтальный левый/Фронтальный правый:

75 Вт + 75 Вт (при 3 Ом, 1 кГц, общий коэффициент нелинейных искажений 1%)

ВЫХОДНАЯ МОЩНОСТЬ (опорная)

Фронтальный левый/Фронтальный правый/Левый канал объемного звучания/Правый канал объемного звучания:

125 Вт (на канал при 3 Ом, 1 кГц)

Центральный:

250 Вт (при 6 Ом, 1 кГц)

Сабвуфер:

250 Вт (при 6 Ом, 80 Гц)

Входы (аналоговые)

AUDIO IN

Чувствительность: 1 В/400 мВ

MIC 1/2

Чувствительность: 10 мВ

Входы (цифровые)

TV (реверсивный звуковой канал/OPTICAL)

Поддерживаемые форматы: LPCM 2CH (до 48 кГц), Dolby Digital, DTS

Секция HDMI

Разъем

Тип A (19-штырьковый)

Система BD/DVD/CD

Система формата сигнала

NTSC/PAL

Секция USB

Порт ψ (USB):

Тип A (для подключения памяти USB, устройства для чтения карт памяти, цифрового фотоаппарата и цифровой видеокамеры)

Секция LAN

Разъем LAN (100)

Разъем 100BASE-TX

Секция беспроводной LAN

Соответствие стандартам
IEEE 802.11 b/g/n

Частота и канал
Полоса 2,4 ГГц; каналы 1–13

Секция Bluetooth

Система связи
Характеристики Bluetooth версии 3.0

Выход
Характеристики мощности
Bluetooth класса 2

Максимальная дальность связи
Линия прямой видимости (прибл.
10 м¹⁾)

Частотный диапазон
Полоса 2,4 ГГц

Метод модуляции
FHSS (Freq Hopping Spread
Spectrum – расширение спектра
скачкообразной сменой частоты)

Совместимые профили Bluetooth²⁾
A2DP 1.2 (Advanced Audio
Distribution Profile – расширенный
профиль распространения аудио)
AVRCP 1.3 (Audio Video Remote
Control Profile – профиль
дистанционного управления аудио-
и видеоустройствами)

Поддерживаемые кодеки³⁾
SBC⁴⁾, AAC

Дальность передачи (A2DP)
20 Гц – 20000 Гц (частота
дискретизации 44,1 кГц, 48 кГц)

¹⁾ Фактический диапазон будет отличаться в зависимости от таких факторов, как препятствия между устройствами, магнитные поля вокруг микроволновой печи, статическое электричество, радиотелефон, чувствительность приема, рабочие характеристики антенны, операционная система, программное приложение и т. д.

²⁾ Стандартные профили Bluetooth обозначают цель связи Bluetooth между устройствами.

³⁾ Кодек: Формат сжатия и преобразования аудиосигнала

⁴⁾ Кодек с многополосным кодированием

Секция тюнера FM

Система
Цифровой синтезатор с фазовой подстройкой частоты кварцевого резонатора

Диапазон настройки
87,5 МГц – 108,0 МГц (шаг 50 кГц)

Антенна
Проволочная FM-антенна

Громкоговорители

Фронтальный/объемного звучания (SS-TSB123) для BDV-E6100

Фронтальный (SS-TSB123) для BDV-E4100

Габариты (ш/в/г) (прибл.)
100 мм × 650 мм × 100 мм (настенная часть)

260 мм × 1200 мм × 260 мм (весь громкоговоритель)

Масса (прибл.)

Фронтальный: 1,3 кг (настенная часть с кабелем громкоговорителя)
2,9 кг (весь громкоговоритель)

Объемного звучания: 1,4 кг (настенная часть с кабелем громкоговорителя)
3,0 кг (весь громкоговоритель)

Фронтальный/объемного звучания (SS-TSB122) для BDV-E3100

Объемного звучания (SS-TSB122) для BDV-E4100

Габариты (ш/в/г) (прибл.)
90 мм × 205 мм × 91 мм

Масса (прибл.)

Фронтальный: 0,53 кг (с кабелем громкоговорителя)
Объемного звучания: 0,62 кг (с кабелем громкоговорителя)

Фронтальный/объемного звучания (SS-TSB121) для BDV-E2100

Габариты (ш/в/г) (прибл.)

95 мм × 189 мм × 80 мм

Масса (прибл.)

Фронтальный: 0,49 кг (с кабелем громкоговорителя)

Объемного звучания: 0,54 кг (с кабелем громкоговорителя)

Центральный (SS-CTB122) для BDV-E6100/BDV-E4100/BDV-E3100

Габариты (ш/в/г) (прибл.)

240 мм × 90 мм × 85 мм

Масса (прибл.)

0,58 кг (с кабелем громкоговорителя)

Центральный (SS-CTB121) для BDV-E2100

Габариты (ш/в/г) (прибл.)

225 мм × 84 мм × 75 мм

Масса (прибл.)

0,5 кг (с кабелем громкоговорителя)

Сабвуфер (SS-WSB123) для BDV-E6100/BDV-E4100/BDV-E3100

Габариты (ш/в/г) (прибл.)

225 мм × 365 мм × 345 мм

Масса (прибл.)

5,8 кг (с кабелем громкоговорителя)

Сабвуфер (SS-WSB122) для BDV-E2100

Габариты (ш/в/г) (прибл.)

220 мм × 305 мм × 255 мм

Масса (прибл.)

3,8 кг (с кабелем громкоговорителя)

Общие

Требования по электропитанию
220 В – 240 В переменного тока,
50/60 Гц

Энергопотребление

Вкл: 95 Вт

Режим ожидания: 0,3 Вт

(Дополнительная информация по настройке приведена на странице 57.)

Габариты (ш/в/г) (прибл.)

430 мм × 50,5 мм × 296 мм, включая выступающие детали

Масса (прибл.)

2,7 кг

Конструкция и характеристики могут быть изменены без предварительного уведомления.

- Потребление электроэнергии в режиме ожидания (Standby): 0,3 Вт
- Мощность усилителя более 85% достигается с полностью цифровым усилителем S-master.

СПИСОК КОДОВ ЯЗЫКОВ

Орфография языков соответствует ISO 639: стандарт 1988 (E/F).

Код	Язык	Код	Язык	Код	Язык	Код	Язык
1027	Afar	1183	Irish	1347	Maori	1507	Samoaan
1028	Abkhazian	1186	Scots Gaelic	1349	Macedonian	1508	Shona
1032	Afrikaans	1194	Galician	1350	Malayalam	1509	Somali
1039	Amharic	1196	Guarani	1352	Mongolian	1511	Albanian
1044	Arabic	1203	Gujarati	1353	Moldavian	1512	Serbian
1045	Assamese	1209	Hausa	1356	Marathi	1513	Siswati
1051	Aymara	1217	Hindi	1357	Malay	1514	Sesotho
1052	Azerbaijani	1226	Croatian	1358	Maltese	1515	Sundanese
1053	Bashkir	1229	Hungarian	1363	Burmese	1516	Swedish
1057	Byelorussian	1233	Armenian	1365	Nauru	1517	Swahili
1059	Bulgarian	1235	Interlingua	1369	Nepali	1521	Tamil
1060	Bihari	1239	Interlingue	1376	Dutch	1525	Telugu
1061	Bislama	1245	Inupiak	1379	Norwegian	1527	Tajik
1066	Bengali;	1248	Indonesian	1393	Occitan	1528	Thai
	Bangla	1253	Icelandic	1403	(Afan)Oromo	1529	Tigrinya
1067	Tibetan	1254	Italian	1408	Oriya	1531	Turkmen
1070	Breton	1257	Hebrew	1417	Punjabi	1532	Tagalog
1079	Catalan	1261	Japanese	1428	Polish	1534	Setswana
1093	Corsican	1269	Yiddish	1435	Pashto;	1535	Tonga
1097	Czech	1283	Javanese		Pushto	1538	Turkish
1103	Welsh	1287	Georgian	1436	Portuguese	1539	Tsonga
1105	Danish	1297	Kazakh	1463	Quechua	1540	Tatar
1109	German	1298	Greenlandic	1481	Rhaeto-	1543	Twì
1130	Bhutani	1299	Cambodian		Romance	1557	Ukrainian
1142	Greek	1300	Kannada	1482	Kirundi	1564	Urdu
1144	English	1301	Korean	1483	Romanian	1572	Uzbek
1145	Esperanto	1305	Kashmiri	1489	Russian	1581	Vietnamese
1149	Spanish	1307	Kurdish	1491	Kinyarwanda	1587	Volapük
1150	Estonian	1311	Kirghiz	1495	Sanskrit	1613	Wolof
1151	Basque	1313	Latin	1498	Sindhi	1632	Xhosa
1157	Persian	1326	Lingala	1501	Sangho	1665	Yoruba
1165	Finnish	1327	Laothian	1502	Serbo-Croatian	1684	Chinese
1166	Fiji	1332	Lithuanian	1503	Singhalese	1697	Zulu
1171	Faroese	1334	Latvian;	1505	Slovak		
1174	French		Lettish	1506	Slovenian		
1181	Frisian	1345	Malagasy			1703	Не указан

Список кодов родительского контроля/региона

Код	Регион	Код	Регион	Код	Регион	Код	Регион
2044	Аргентина	2109	Германия	2362	Мексика	2149	Испания
2047	Австралия	2200	Греция	2376	Нидерланды	2499	Швеция
2046	Австрия	2219	Гонконг	2390	Новая Зеландия	2086	Швейцария
2057	Бельгия	2248	Индия			2543	Тайвань
2070	Бразилия	2238	Индонезия	2379	Норвегия	2528	Таиланд
2090	Чили	2239	Ирландия	2427	Пакистан	2184	Соединенное Королевство
2092	Китай	2254	Италия	2424	Филиппины		
2093	Колумбия	2276	Япония	2428	Польша		
2115	Дания	2304	Корея	2436	Португалия		
2165	Финляндия	2333	Люксембург	2489	Россия		
2174	Франция	2363	Малайзия	2501	Сингапур		

Алфавитный указатель

Символы

3D 33

А

Авто режим ожидания 66

Автодисплей 67

Автозапуск PARTY 68

Аудиовыход 63

Аудионастройки 63

В

Вывод BD-ROM 24p 62

Вывод DVD-ROM 24p 62

Выход HDMI Deep Colour 62

Д

Диагностика сетевого соединения 67

Диски, доступные для
воспроизведения 81

Дисплей фронтальной панели 18

З

Задняя панель 19

Запрет детям 56

Зарегистрированные удаленные
устройства 68

Звук DRC 63

Звука мультимплексного вещания 50

Звуковой эффект 64

И

Инициализируйте персональную
информацию 69

Интернет-видео с полн. версией 66

Интернет-контент 42

Интернет-соединение диска BD 65

Информация о воспроизведении 34

Информации о лицензии на
программное обеспечение 67

К

Караоке 35

Кнопочное управл. 36

Код региона 82

Код региона родит. контроля 65

Контроль доступа к Renderer 68

Контроль по HDMI 52, 66

Н

Настройка Renderer 68

Настройки Интернет 67

Настройки соединения сервера 68

Настройки экрана 61

Настройки Gracenote 67

О

Обновление 60

Обновление через сеть 60

П

Пароль 65

Переустановка 69

Подсветка основного устройства 66

Понижение - AUDIO 63

Пульт дистанционного управления 20

Р

- Режим быстрого запуска 66
- Режим киноконверсии 61
- Режим паузы 63
- Режим FM 50
- Родител. контр. Интернет-видео 65
- Родительск. контроль диска DVD 65
- Родительский контроль диска BD 65

С

- Сброс настроек к заводским
установкам по умолчанию 69
- Сетевые настройки 67
- Системная информация 67
- Слайд-шоу 48
- Слой воспр. гибридн. диска BD 65
- Список кодов языков 87

Т

- Тестовый сигнал 54
- Тип ТВ 61

У

- Удаленный запуск 68
- Упрощенная настройка 29
- Упрощенные сетевые настройки 68
- Уст. разм. экрана телев. для 3D 61
- Устан. вывода 3D 61
- Устан. микшир. звука диска BD 63
- Установки акустической системы 53,
64
 - Расстояние 54
 - Уровень 54
- Установки просмотра диска BD/
DVD 64
- Установки родительского контроля
65

Ф

- Формат изображения DVD 61
- Формат экрана 61
- Фронтальная панель 16

Э

- Экранная заставка 67

Я

- Язык звука 65
- Язык меню диска BD/DVD 64
- Язык субтитров 65
- Язык экранного меню 66

А

- A/V SYNC 48
- Audio Return Channel 66

В

- BD-LIVE 33
- Bluetooth* 37
- BONUSVIEW 33
- BRAVIA Sync 52

С

- CD 81

D

- DLNA 43, 68
- Dolby Digital 49
- DTS 49
- DVD 81

Н

- HDMI
 - YCbCr/RGB (HDMI) 62

К

- Karaoke Pon 37

N

NFC 40

S

SLEEP 55

U

USB 34

W

WEP 28, 29

WPA2-PSK (AES) 29

WPA2-PSK (TKIP) 28

WPA-PSK (AES) 29

WPA-PSK (TKIP) 28

ПОПЕРЕДЖЕННЯ

Не встановлюйте пристрій у закритому місці, наприклад, у книжковій або вбудованій шафі.

Щоб зменшити загрозу займання, не закривайте вентиляційний отвір пристрою газетами, скатертинами, шторами тощо.

Не піддавайте пристрій дії джерел відкритого вогню (наприклад, запалених свічок).

Щоб зменшити загрозу займання чи ураження електричним струмом, не піддавайте пристрій дії крапель або бризок рідини та не ставте на нього наповнені рідиною предмети, наприклад вази.

Бережіть елементи живлення або пристрої зі встановленим елементом живлення від впливу надмірного тепла, наприклад сонячного проміння, вогню тощо.

Щоб запобігти травмуванню, пристрій має надійно кріпитися до підлоги/стіни відповідно до вказівок з установа. Використовувати тільки у приміщенні.

ЗАСТЕРЕЖЕННЯ

Використання оптичних пристроїв із даним виробом є небезпечним для очей. Оскільки лазерний промінь, який використовується в Blu-ray Disc/DVD Home Theatre System, є шкідливим для очей, не намагайтеся розбирати корпус. Сервісне обслуговування має виконувати лише кваліфікований персонал.

CAUTION	CLASS 3R VISIBLE AND INVISIBLE LASER RADIATION WHEN OPEN. AVOID DIRECT EYE EXPOSURE.
VORSICHT	KLASSE 3R SICHTBARE UND UNSICHTBARE LASERSTRAHLUNG WENN GEÖFFNET. UNMITTLBAREN AUGENKONTAKT VERMEIDEN.
ADVARSEL	SYNLIG OG USYNLIG LASERSTRÅLING AF KLASSE 3R VED ÅBNING. UNDGÅ AT SE DIREKTE PÅ STRÅLEN.
ADVARSEL	SYNLIG OG USYNLIG LASERSTRÅLING I KLASSE 3R NÄR ÖPPEN. ÅRMS. UNDGÅ DIREKTE ÖPPNING AV ÖRNEN.
VARNING	KLASS 3R SYNLIG OCH OSYNLIG LASERSTRÅLNING NÄR DENNA DEL ÄR ÖPPNAD. UNDVIK ATT DIREKT EXPONERA ÖGONEN FÖR STRÅLNINGEN.
VARO!	AVATTUNA LUOKAN 3R NÄKYVÄÄ JA NÄKYMÄTÖNTÄ LASERSÄTELYÄ. VÄLTÄ KATSEEN SUORAA ALITISTAMISTA.
警告	打开时有3类可见和不可见激光辐射，避免眼睛受到直射的照射
注意	打開時有第3類可視及不可視雷射輻射，避免眼睛直接暴露。

Датчик даного пристрою має рейтинг виробу, що містить CLASS 3R LASER. Коли відкрито захисний корпус лазерного пристрою, випромінюється видимий та невидимий лазерний промінь; не допускайте його попадання в очі.

Маркування знаходиться на захисному корпусі лазера всередині корпусу пристрою.

CLASS 1 LASER PRODUCT
LASER KLASSE 1
LUOKAN 1 LASERLAITE
KLASS 1 LASERAPPARAT
1类激光产品
第1類雷射產品

Цей пристрій має рейтинг виробу, що містить CLASS 1 LASER. Маркування знаходиться на задній панелі. Табличка знаходиться на нижній стороні.



Утилізація старого електричного та електронного обладнання (застосовується в Європейському союзі та інших європейських країнах із системами роздільного збирання сміття)

Europe Only



Pb

Переробка використаних елементів живлення (директива діє у межах країн Європейського Союзу та інших країн Європи зі системами роздільного збору відходів)

Система домашнього кінотеатру
Blu-ray Disc/DVD
Виробник:
Соні Корпорейшн, 1-7-1 Конан,
Мінато-ку, Токіо 108-0075, Японія.
Країна-виробник: Малайзія



Клас захисту проти враження електричним струмом II.

Дата виробництва вказана на нижній панелі пристрою з зовнішньої сторони.
Наприклад: XX.XXXX
Перші 2 цифри означають місяць, останній 4 цифри - рік.

Для користувачів в Україні



Уповноважений представник в Україні:
ТОВ «Соні Україна», вул. Спаська 30,
м.Київ, 04070, Україна.

Обладнання відповідає вимогам:

- Технічного регламенту безпеки низьковольтного електричного обладнання (постанова КМУ від 29.10.2009 № 1149);
- Технічного регламенту з електромагнітної сумісності обладнання (постанова КМУ від 29.07.2009 № 785).
- Технічного регламенту обмеження використання деяких небезпечних речовин в електричному та електронному обладнанні (постанова КМУ від 03.12.2008 № 1057).
- Технічного регламенту радіообладнання і телекомунікаційного кінцевого (термінального) обладнання (постанова КМУ від 24.06.2009 № 679).

Застереження

Щодо джерел живлення

- Уважається, що пристрій не відключено від джерела живлення, доки його підключено до розетки змінного струму, навіть якщо сам пристрій було вимкнено.
- Оскільки для відключення пристрою від джерела живлення використовується штепсель шнура живлення, підключіть пристрій до легкодоступної розетки змінного струму. У разі виявлення неполадок у роботі пристрою негайно відключіть штепсель шнура живлення від розетки змінного струму.

Щодо перегляду відео у форматі 3D

Деякі люди під час перегляду відео у форматі 3D можуть відчувати дискомфорт (перенапруження зору, втому, нудоту тощо). Фахівці Sony рекомендують усім регулярно робити перерви для відпочинку під час перегляду відео у форматі 3D. Частота і тривалість перерв індивідуальні для кожного. Вам потрібно буде визначити оптимальний режим для себе. Якщо ви відчуваєте дискомфорт, припиніть перегляд відео у форматі 3D, поки неприємне відчуття не пройде. У разі потреби проконсультуйтеся з лікарем. Рекомендуємо також уважно ознайомитися: (i) з інструкцією, посібником та/або застереженнями до інших під'єднаних пристроїв або вмісту дисків Blu-ray Disc, що відтворюватимуться на цьому пристрої, а також (ii) із найновішими відомостями на нашому веб- сайті (<http://esupport.sony.com/>). У маленьких дітей (особливо у віці до шести років) зір ще не сформований остаточно. Проконсультуйтеся з лікарем (наприклад, педіатром або окулістом), перш ніж дозволяти маленьким дітям дивитися відео у форматі 3D. Під час перегляду дорослі мають стежити за дотриманням дітьми викладених вище рекомендацій.

Захист від копіювання

- Зважте на наявність сучасних систем захисту вмісту, які використовуються для носіїв Blu-ray Disc та DVD. Ці системи, які називаються AACS (Advanced Access Content System — вдосконалена система доступу до вмісту) та CSS (Content Scramble System — система кодування вмісту), можуть містити ті ж самі обмеження щодо відтворення, аналогового виводу та інших подібних функцій. Робота цього виробу та накладені обмеження можуть залежати від дати придбання, наприклад керівництво AACS може прийняти або змінити свої правила щодо обмежень після того, як виріб був придбаний.
- Примітка про технологію Cinavia
У цьому виробі використано технологію Cinavia з метою обмеження використання неавторизованих копій деяких комерційних фільмів і відео, а також їхньої музики. У разі виявлення забороненого використання неавторизованої копії з'явиться повідомлення, а відтворення або копіювання буде зупинено. Подальшу інформацію про технологію Cinavia можна отримати в інформаційному онлайновому центрі для споживачів Cinavia на веб-сайті <http://www.cinavia.com>. Щоб отримати додаткову інформацію щодо технології Cinavia поштою, надішліть листівку зі зворотною адресою на таку адресу: Cinavia Consumer Information Center, P.O. Box 86851, San Diego, CA, 92138, USA.

Авторські права і торгові марки

• Цей приймач використовує технології Dolby® Digital і адаптивну матричну технологію декодування оточуючого звуку Dolby Pro Logic, а також DTS** Digital Surround System.

* Виготовлено за ліцензією від Dolby Laboratories. Dolby, Pro Logic і подвійний символ D є торговими марками Dolby Laboratories.

** Виготовлено за ліцензією згідно з патентами США №: 5956674; 5974380; 6226616; 6487535; 7212872; 7333929; 7392195; 7272567 та іншими патентами США й інших країн, що вже видані чи перебувають на розгляді. DTS-HD, символ і DTS-HD із символом є зареєстрованими товарними знаками компанії DTS, Inc. Виріб включає програмне забезпечення. © DTS, Inc. Усі права захищено.

• Ця система використовує технологію High-Definition Multimedia Interface (HDMI™).

Терміни HDMI і HDMI High-Definition Multimedia Interface і логотип HDMI є торговими марками або зареєстрованими товарними знаками HDMI Licensing LLC у США та інших країнах.

• Java — це торгова марка компанії Oracle та/або її філій.

• «DVD Logo» є торгова марка компанії DVD Format/Logo Licensing Corporation.

• «Blu-ray Disc», «Blu-ray», «Blu-ray 3D», «BD-LIVE», «BONUSVIEW» і відповідні логотипи є торговими марками Blu-ray Disc Association.

• Логотипи «Blu-ray Disc», «DVD+RW», «DVD-RW», «DVD+R», «DVD-R», «DVD VIDEO» і «CD» є торговими марками.

• «BRAVIA» є торговою маркою компанії Sony Corporation.

• «AVCHD 3D/Progressive» і логотип «AVCHD 3D/Progressive» є торговими марками Panasonic Corporation та Sony Corporation.

• «XMB», і «cross media bar» є торговими марками Sony Corporation і Sony Computer Entertainment Inc.

• «PlayStation» є зареєстрованим товарним знаком компанії Sony Computer Entertainment Inc.

• «Sony Entertainment Network logo» і «Sony Entertainment Network» є торговими марками Sony Corporation.

• Технологія розпізнавання музики і відео, а також пов'язані дані надаються Gracenote®. Gracenote це галузевий стандарт, що застосовується до технології розпізнавання музики і постачання пов'язаного вмісту. Щоб отримати докладнішу інформацію, відвідайте сторінку www.gracenote.com.

CD, DVD, Blu-ray Disc, а також музичні та відеодані Gracenote, Inc., авторське право © 2000-теперішній час Gracenote. Програмне забезпечення Gracenote, авторське право © 2000-теперішній час Gracenote. До цього продукту і послуги застосовуються один або кілька патентів, які перебувають у власності Gracenote. Відвідайте веб-сайт Gracenote, щоб отримати перелік патентів Gracenote, який не є вичерпним. Gracenote, CDDB, MusicID, MediaVOCS, лого і логотип Gracenote і лого «Powered by Gracenote» є або зареєстрованими товарними знаками, або торгова марка Gracenote, Inc. у США та/або інших країнах.



- Wi-Fi[®], Wi-Fi Protected Access[®] і Wi-Fi Alliance[®] є зареєстрованими знаками Wi-Fi Alliance.
- Wi-Fi CERTIFIED[™], WPA[™], WPA2[™] і Wi-Fi Protected Setup[™] є знаками Wi-Fi Alliance.
- «N Mark» є торговою маркою або зареєстрованим товарним знаком корпорації NFC Forum, Inc. у США і в інших країнах.
- Android є торговою маркою компанії Google Inc.
- Текстовий символ та логотипи Bluetooth[®] є зареєстрованими торговими марками, що належать компанії Bluetooth SIG, Inc., Sony Corporation використовує їх за ліцензією. Усі інші торговельні марки та комерційні назви належать їхнім відповідним власникам.
- Технологія кодування звуку MPEG Layer-3 і відповідні патенти отримано на правах ліцензії від Fraunhofer IIS і Thomson.
- У цьому виробі використано запатентовану технологію за ліцензією Verance Corporation. Його захищено патентом США 7369677 та іншими патентами США й світу, які вже видано або отримання яких очікується, а також авторськими правами та законами щодо захисту секретів виробництва, які стосуються певних аспектів цієї технології. Cinavia є торговою маркою компанії Verance Corporation. Авторські права належать Verance Corporation, 2004-2010. Усі права застережено корпорацією Verance. Реконструкція чи демонтаж виробу забороняється.
- Windows Media є зареєстрованим товарним знаком або торговою маркою компанії Microsoft Corporation у США та/чи інших країнах. Цей виріб захищено певними правами на інтелектуальну власність Microsoft Corporation. Використання або розповсюдження цієї технології за межами виробу без ліцензії від підприємства Microsoft чи уповноваженого дочірнього підприємства корпорації Microsoft заборонено. Власники використовують для захисту інтелектуальної власності, зокрема захисту вмісту, захищеного авторськими правами, технологію доступу до вмісту Microsoft[®] PlayReady[™]. У цьому пристрої використовується технологія PlayReady для доступу до вмісту, захищеного технологіями PlayReady та/або WMDRM. Якщо пристрою не вдасться належним чином застосувати обмеження на використання вмісту, власники вмісту можуть вимагати від компанії Microsoft відкликати можливість споживати вміст пристрою, захищений технологією PlayReady. Відкликання не повинно вплинути на незахищений вміст або вміст, захищений іншими технологіями доступу до вмісту. Власники вмісту можуть вимагати від вас оновити технологію PlayReady для доступу до їх вмісту. Якщо ви відхилили оновлення, ви не зможете отримувати доступ до вмісту, що потребує оновлення.
- DLNA[™], логотип DLNA і DLNA CERTIFIED[™] є торговими марками, знаками обслуговування або сертифікаційними знаками Digital Living Network Alliance.

- Пакет для розробки програмного забезпечення Opera® Devices від компанії Opera Software ASA. Авторське право 1995-2013 Opera Software ASA. Усі права захищено.



- Усі інші торгові марки є торговими марками їхніх відповідних власників.
- Назви інших систем та виробів у більшості випадків є торговими марками або зареєстрованими товарними знаками відповідних виробників. Знаки™ та® не наводяться у цьому документі.

Інформація про ліцензію користувача

Ліцензійна угода користувача Gracenote®

Ця програма або пристрій містить програмне забезпечення від компанії Gracenote, Inc., Емервіль, Каліфорнія («Gracenote»). Програмне забезпечення від компанії Gracenote (надалі – «Дані Gracenote»), з онлайн-серверів або вбудованих баз даних (разом – «Сервери Gracenote») і виконувати інші функції. Дані Gracenote дозволяється використовувати лише за допомогою спеціально призначених функцій цієї програми або пристрою для кінцевого користувача.

Ви погоджуєтесь використовувати Дані Gracenote, Програмне забезпечення Gracenote і Сервери Gracenote лише з некомерційною метою. Ви погоджуєтесь не призначати, не копіювати, не пересилати та не передавати Програмне забезпечення Gracenote або будь-які Дані Gracenote третім сторонам. **ВИ ПОГОДЖУЄТЕСЯ НЕ ВИКОРИСТОВУВАТИ ДАНІ GRACENOTE, ПРОГРАМНЕ ЗАБЕЗПЕЧЕННЯ GRACENOTE АБО СЕРВЕРИ GRACENOTE В ІНШІЙ СПОСІБ, НИЖ ЦЕ ЯВНО ДОЗВОЛЕНО В ЦЬОМУ ДОКУМЕНТІ.**

Ви погоджуєтесь з тим, що дію вашої невиключної ліцензії на використання Даних Gracenote, Програмного забезпечення Gracenote і Серверів Gracenote буде припинено в разі порушення цих обмежень. У разі припинення дії вашої ліцензії ви погоджуєтесь припинити будь-яке використання Даних Gracenote, Програмного забезпечення Gracenote і Серверів Gracenote. Компанія Gracenote зберігає за собою всі права на Дані Gracenote, Програмне забезпечення Gracenote і Сервери Gracenote, включно з правами власності. За жодних обставин компанія Gracenote не нестиме відповідальності за будь-які виплати вам за інформацію, яку ви надаєте. Ви погоджуєтесь, що компанія Gracenote, Inc. може вимагати від вас у суді здійснення своїх прав за цією Угодою від власного імені. У службі Gracenote використовується унікальний ідентифікатор для відстеження запитів із метою складання статистики. Числові ідентифікатори призначаються довільно, надаючи службі Gracenote можливість підраховувати кількість запитів, не розкриваючи особистих відомостей користувача. Докладніше про це див. на веб-сторінці політики конфіденційності Gracenote для служби Gracenote.

Програмне забезпечення Gracenote і кожний елемент Даних Gracenote надаються вам за цією ліцензією «ЯК Є». Компанія Gracenote не робить жодних тверджень або не надає гарантій, прямих чи непрямих, щодо точності будь-яких Даних Gracenote, що отримуються із Серверів Gracenote. Компанія Gracenote зберігає за собою право видаляти дані із Серверів Gracenote або змінювати категорії даних із будь-якої причини, яку компанія Gracenote вважатиме поважною. Не гарантується, що Програмне забезпечення Gracenote або Сервери Gracenote не мають помилок чи що робота Програмного забезпечення Gracenote або Серверів Gracenote буде безперебійною. Компанія Gracenote не зобов'язана надавати вам нові покращені або додаткові типи чи категорії даних, які можуть бути доступні в майбутньому, і має право припинити надання послуг у будь-який момент.

GRACENOTE ВІДМОВЛЯЄТЬСЯ ВІД БУДЬ-ЯКИХ ГАРАНТІЙ, ЯВНИХ ЧИ ТАКИХ, ЩО МАЮТЬСЯ НА УВАЗІ, ВКЛЮЧАЮЧИ, АЛЕ НЕ ОБМЕЖУЮЧИСЬ ГАРАНТІЯМИ ТОВАРНОЇ ПРИДАТНОСТІ, ПРИДАТНОСТІ ДЛЯ КОНКРЕТНОЇ МЕТИ, ГАРАНТІЯМИ ПРАВОВОГО ТИТУЛУ ТА ВІДСУТНОСТІ ПОРУШЕННЯ БУДЬ-ЧИЇХ ПРАВ. GRACENOTE НЕ ГАРАНТУЄ РЕЗУЛЬТАТИ, ЯКІ БУДЕ ОТРИМАНО ВНАСЛІДОК ВИКОРИСТАННЯ ВАМИ ПРОГРАМНОГО ЗАБЕЗПЕЧЕННЯ GRACENOTE АБО БУДЬ-ЯКОГО СЕРВЕРА GRACENOTE. GRACENOTE У ЖОДНОМУ РАЗІ НЕ НЕСЕ ВІДПОВІДАЛЬНІСТЬ ЗА ФАКТИЧНІ АБО НЕПРЯМІ ЗБИТКИ АБО ЗА БУДЬ-ЯКИЙ НЕОДЕРЖАНИЙ ПРИБУТОК АБО НЕОДЕРЖАНУ ВИРУЧКУ.

© Gracenote, Inc. 2009

Щодо цієї інструкції з експлуатації

- У цій інструкції з експлуатації описується керування системою за допомогою пристрою дистанційного керування. Ви також можете використовувати засоби керування на пристроєві, якщо вони мають однакові або аналогічні назви, як і засоби на пристроєві дистанційного керування.
- У цьому керівництві слово «диск» використовується як загальна назва для дисків BD, DVD або CD, якщо інше не зазначено у тексті або на малюнках.
- Інструкції у цій настанові наведено для моделей BDV-E6100, BDV-E4100, BDV-E3100 та BDV-E2100. На малюнках показано модель BDV-E6100. Усі відмінності у використанні чітко позначаються у тексті, наприклад, «тільки для моделі BDV-E6100».
- Деякі ілюстрації є концептуальними зображеннями і можуть відрізнятися від реальних пристроїв.
- Елементи, що відображаються на екрані телевізора, можуть відрізнятися залежно від регіону.
- Налаштування за замовчуванням виділене підкресленням.

Зміст

Щодо цієї інструкції з експлуатації	8
Розпакування	11
Огляд деталей та елементів керування	14

Початок роботи

Крок 1: Установлення динаміків	21
Крок 2: Підключення системи	22
Підключення динаміків	22
Підключення телевізора	23
Підключення іншого обладнання (декодера тощо)	24
Підключення антени	25
Крок 3: Підготовка підключення до мережі ...	25
Крок 4: Виконання легкого налаштування	27
Крок 5: Вибір джерела відтворення	28
Крок 6: Налаштування об'ємного звуку	29

Відтворення

Відтворення з дисків	30
Відтворення вмісту USB-пристрою	32
Користування караоке	33
Прослуховування музики з пристрою <i>Bluetooth</i>	35
Підключення до смартфона за допомогою функції прослуховування One-touch (NFC)	38
Відтворення через мережу	40
Доступні параметри	44

Регулювання звуку

Вибір аудіоформату, композиції з декількома мовами або каналу	47
Використання звуку багатоканальної трансляції	47

Tuner (Тюнер)

Прослуховування радіопередач	48
------------------------------------	----

Інші операції

Використання функції Керування по HDMI для «BRAVIA» Sync	50
Налаштування динаміків	51
Використання таймера вимкнення	53
Вимкнення кнопок на пристроєві	53
Керування телевізором за допомогою пристрою дистанційного керування, що постачається	54
Енергозбереження в режимі очікування	54
Перегляд веб-сайтів	54

Налаштування та регулювання

Використання дисплея	
налаштувань	57
[Network Update]	58
[Screen Settings]	58
[Audio Settings]	60
[BD/DVD Viewing Settings]	62
[Parental Control Settings]	62
[System Settings]	63
[Network Settings]	64
[Easy Network Settings]	65
[Resetting]	65

Додаткова інформація

Застереження	66
Примітки щодо дисків	69
Усунення несправностей	70
Диски, що відтворюються	77
Типи файлів, які	
підтримуються	78
Підтримувані аудіоформати	80
Технічні характеристики	80
Список мовних кодів	83
Алфавітний покажчик	85

Розпакування

- Інструкція з експлуатації
- Короткий посібник із налаштування
- Настанова з установа динаміків
- Пристрій дистанційного керування (1)
- Батареї типу R6 (розмір AA) (2)
- Дротова FM-антена (1)

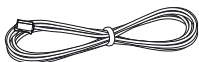

- High Speed HDMI cable (1)
(у моделях тільки для Сінгапуру)

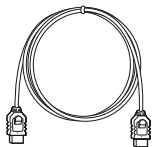

Лише для BDV-E6100

- Передні динаміки (2)



- Динаміки об'ємного звуку (2)



- Центральний динамік (1)

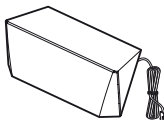

- Низькочастотний динамік (1)

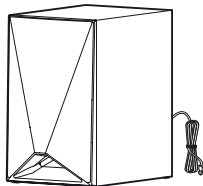

- Динамік — нижні кришки (4)



- Підставки (4)



- Нижні частини переднього динаміка та динаміків об'ємного звуку (4)



- Гвинти (великі) (4)



- Гвинти (малі) (16)



Лише для BDV-E4100

- Передні динаміки (2)



- Динаміки об'ємного звуку (2)



- Центральний динамік (1)

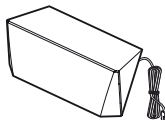

- Низькочастотний динамік (1)

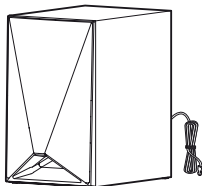

- Динамік — нижні кришки (2)



- Підставки (2)



- Нижні частини передніх динаміків (2)



- Гвинти (великі) (2)



- Гвинти (малі) (8)



Лише для BDV-E3100

- Передні динаміки (2)



- Динаміки об'ємного звуку (2)



- Центральний динамік (1)

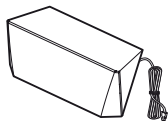

- Низькочастотний динамік (1)

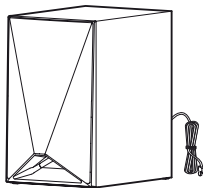

Лише для BDV-E2100

- Передні динаміки (2)



- Динаміки об'ємного звуку (2)



- Центральний динамік (1)

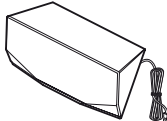

- Низькочастотний динамік (1)

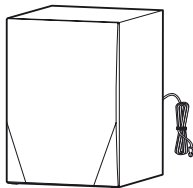

Огляд деталей та елементів керування

Для отримання подальшої інформації див. сторінки, вказані у дужках.

Передня панель

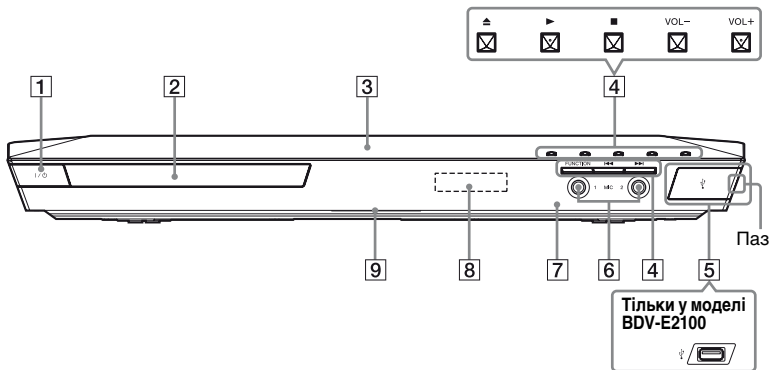

- 1** I/⏻ (увімкнути/режим очікування)
Увімкнення пристрою або переведення його в режим очікування.
- 2** Лоток для дисків (стор. 30)
- 3** (Значок N) (стор. 39)
Розташуйте пристрій, який сумісний із NFC, поряд із цією позначкою, щоб увімкнути функцію NFC.
- 4** Кнопки операції відтворення
 (відкрити/закрити)
 ^{a)}_{b)} (відтворення)
 ^{b)} (стоп)
VOL +/-^{a)}
 (попередній/наступний)
FUNCTION (стор. 28)
Вибір джерела відтворення.

- ^{a)} Кнопки та VOL + мають тактильну точку. Нею можна користуватися як орієнтиром під час використання пристрою.
- ^{b)} Утримуйте кнопку натиснутою на пристроєві більше 2 секунд, щоб почати відтворення на вбудованій системі демонстрації звуку. Натисніть , щоб зупинити демонстрацію.

Примітка

Під час демонстрації рівень гучності звуку може бути дещо вищий за вибраний вами.

- 5** (USB) порт (стор. 32)
(Тільки у моделях BDV-E6100/BDV-E4100/BDV-E3100) Вставте ніготь у паз, щоб відкрити кришку.
- 6** Гнізда MIC 1/2 (стор. 33)
Підключення до мікрофонів.
- 7** (датчик пристрою дистанційного керування)

8 Дисплей передньої панелі

9 Світлодіодний індикатор

Білий: Світиться, якщо пристрій увімкнено.

Синій (для відображення стану *Bluetooth*):

- Система готова до створення пари: Швидко блимає
- Під час створення пари: Швидко блимає
- Під час з'єднання: Блимає
- З'єднання встановлено: Світиться

Індикатори на дисплеї передньої панелі

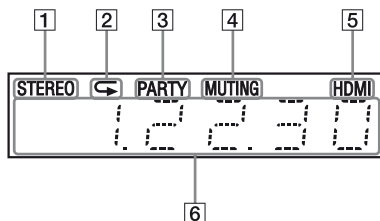

- 1** Засвічується, коли отримується стереозвук. (Тільки для радіо)
- 2** Світиться, якщо активовано повторюване відтворення.
- 3** Світиться, коли система працює за допомогою функції PARTY STREAMING.
- 4** Світиться, коли діє функція вимкнення звуку.
- 5** Світиться, коли роз'єм HDMI (OUT) правильно під'єднано до обладнання, сумісного з HDCP (High-bandwidth Digital Content Protection — високошвидкісний захист цифрового вмісту) з входом HDMI чи DVI (Digital Visual Interface — цифровий відеоінтерфейс).
- 6** Відображення стану системи, наприклад, радіочастоти та ін. Після натискання DISPLAY відображається стан потокової інформації/декодування, якщо функцію встановлено на «TV». Стан потокової інформації/декодування може не відобразитися залежно від потоку або елемента, що декодується.

Примітка

Коли параметр [Main Unit illumination] вставлено [Auto] у розділі [System Settings], дисплей передньої панелі перестає світитися, якщо пристрій не використовується протягом приблизно 10 секунд.

Задня панель



- 1 Гнізда SPEAKERS (стор. 22)
- 2 Гніздо TV (DIGITAL IN OPTICAL) (стор. 23)
- 3 З'єднувачі LAN (100) (стор. 25)

- 4 Гніздо HDMI (OUT) (стор. 23)
- 5 Гнізда AUDIO IN (L/R) (стор. 24)
- 6 З'єднувачі ANTENNA (FM) (стор. 25)

Пристрій дистанційного керування

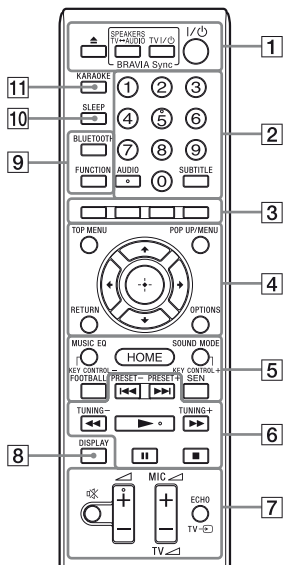

Кнопки з цифрою 5, AUDIO, + i мають тактильну точку. Нею можна користуватися як орієнтиром під час користування пристроєм дистанційного керування.

- : Для операцій з ТБ (Щоб отримати докладну інформацію, див. «Керування телевизором за допомогою пристрою дистанційного керування, що постачається» (стор. 54).)

1 (відкрити/закрити)

Відкривання або закривання лотка для дисків.

SPEAKERS TV ↔ AUDIO

Вибір виведення звуку ТБ на динаміки системи або динамік(и) ТБ. Ця функція використовується, тільки коли параметр [Control for HDMI] встановлено на [On] (стор. 63).

TV I/O (увімкнути/режим очікування) (стор. 54)



Увімкнення телевізора або переведення його в режим очікування.

I/O (увімкнути/режим очікування) (сторінки 27, 49)

Увімкнення системи або переведення її в режим очікування.

2 Кнопки з цифрами (сторінки 50, 54)

Введення номерів заголовків/розділів, номера запрограмованої радіостанції, тощо.

AUDIO (стор. 47)

Вибір формату/композиції аудіозапису.

SUBTITLE

Вибір мови субтитрів, якщо на дисках BD-ROM/DVD VIDEO записано субтитри кількома мовами.

3 Кольорові кнопки

Кнопки прямого доступу для вибору елементів в меню деяких BD (також можуть використовуватися для інтерактивних операцій Java на дисках BD).

4 TOP MENU

Відкривання або закривання верхнього меню дисків BD або DVD.

POP UP/MENU

Відкривання або закривання спливних меню диска BD-ROM або меню диска DVD.

OPTIONS (сторінки 29, 44, 56)

Відображення меню опцій на екрані телевізора або на дисплеї передньої панелі. (Розташування розрізняється залежно від вибраної функції.)

RETURN

Повернення до попереднього відображення.



Переміщення виділення до пункту, що відображається.

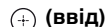

Відкрити вибраний елемент.

5 MUSIC EQ

Вибір заздалегідь запрограмованого еквалайзера під відтворення музики.

KEY CONTROL +/-

Натисніть KARAOKE (11), потім натисніть цю кнопку, щоб змінити клавішу пісні.

HOME (сторінки 28, 51, 57)

Вхід у головне меню системи або вихід із нього.

SOUND MODE (стор. 29)

Вибір режиму звуку.

FOOTBALL

Оптимізація звуку для перегляду трансляцій футбольних матчів.

SEN

Доступ до онлайн-служби «Sony Entertainment Network™».

6 Кнопки операції відтворення

Див. «Відтворення» (стор. 30).

◀◀/▶▶ (попередній/наступний)

Вибір попереднього/наступного розділу, композиції чи файлу.

◀◀/▶▶ (швидко/повільно/стоп-кадр)

Прискорене прокручування назад/вперед під час відтворення. Щоразу, коли ви натискаєте кнопку, швидкість пошуку змінюється.

Активує сповільнене відтворення, якщо в режимі паузи натиснути та утримувати понад одну секунду.

Дозволяє виконати покадрове відображення, якщо натиснути кнопку в режимі паузи.

Примітка

Під час відтворення з диску Blu-ray 3D сповільнене зворотне відтворення та покадрове зворотне відтворення недоступні.

▶ (відтворення)

Початок або продовження відтворення (відновлення відтворення).

Активує відтворення одним дотиком (стор. 51), коли система увімкнена та вибрано функцію «BD/DVD».

|| (пауза)

Пауза або продовження відтворення.

■ (стоп)

Дозволяє зупинити відтворення та запам'ятати місце зупинки (місце відновлення). Точкою відновлення для заголовка/доріжки є остання відтворювана точка або останнє фото у папці з фотографіями. Зупинка відтворення вбудованої демонстрації звуку.

Кнопки керування радіо

Див. «Tuner (Тюнер)» (стор. 48).

PRESET +/-

TUNING +/-

7 (вимкнення звуку)

Тимчасово вимикає звук.

(гучність) +/-

Регулювання гучності.

MIC (гучність) +/- (стор. 33)

Натисніть KARAOKE (11), потім натисніть цю кнопку, щоб відрегулювати гучність мікрофона.

TV (гучність) +/-

Регулювання гучності телевізора.

ECHO (стор. 34)

Натисніть KARAOKE (11), потім натисніть цю кнопку, щоб відрегулювати рівень відлуння.

TV (Вхід телевізора)

Перемикає джерело вхідного сигналу між телевізором та іншими джерелами вхідного сигналу.

8 DISPLAY (сторінки 32, 40, 55)

Відображає інформацію про відтворення та перегляд веб-сторінок на екрані телевізора. Відображає запрограмовану радіостанцію, частоту тощо на дисплеї передньої панелі.

9 BLUETOOTH

Вибирає функцію «BT». Коли синій світлодіодний індикатор згасне під час використання функції «BT», почніть створення пари або підключіться до пристрою *Bluetooth*, з яким уже створено пару.

FUNCTION (стор. 28)

Вибір джерела відтворення.

10 SLEEP (стор. 53)

Встановлення таймера вимкнення.

11 KARAOKE (стор. 33)

Переводить пристрій дистанційного керування у режим караоке, активуючи кнопки, позначені помаранчевим.

Початок роботи

Крок 1: Установлення динаміків

Установіть динаміки, як показано на малюнку нижче.

- Ⓐ Передній лівий динамік (L)
- Ⓑ Передній правий динамік (R)
- Ⓒ Центральний динамік
- Ⓓ Лівий динамік об'ємного звуку (L)
- Ⓔ Правий динамік об'ємного звуку (R)
- Ⓕ Низькочастотний динамік
- Ⓖ Телевізор

Установка динаміків об'ємного звуку у задньому положенні (розташування динаміків: [Standard])

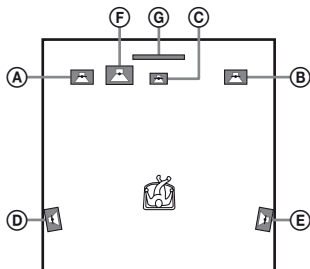

Установіть усі динаміки в передньому положенні (розташування динаміків: [All Front])

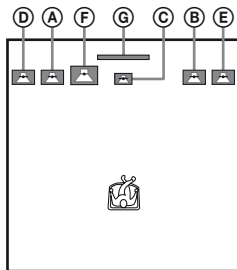

Примітка

- Обов'язково виберіть налаштування розташування динаміків (стор. 51) відповідно до їх фактичного розміщення.
- Будьте обачними під час розміщення динаміків та (або) підпор динаміків, що кріпляться до них, на спеціально обробленій підлозі (воском, мастилом, лаком тощо), оскільки це може спричинити знебарвлення чи появу плям на поверхні.
- Не спирайтеся та не звійуйтеся з динаміком, оскільки він може впасти.

Підказка

Динаміки можна встановлювати на стіні. Докладніше див. у документі «настанова зі встановлення динаміків», що додається.

Крок 2: Підключення системи

Не підключайте шнур живлення змінного струму до розетки, поки не буде виконано всі підключення. (Тільки у моделях BDV-E6100/BDV-E4100) Порядок збирання динаміків див. у документі «Настанова зі встановлення динаміків», що додається.

Примітка

У разі підключення іншого обладнання з функцією регулювання гучності зменште гучність обладнання до рівня, під час якого звук не спотворюється.

Підключення динаміків

Підключіть кабелі динаміків відповідно до кольору гнізд SPEAKERS пристрою. Під час підключення до пристрою вставляйте штекер до повного встановлення на місце.

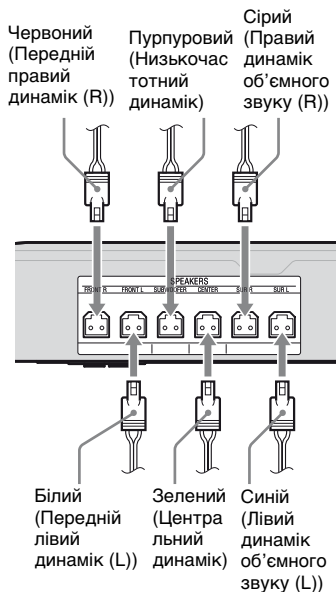

Підключення телевізора

Виберіть один із викладених нижче способів підключення відповідно до вхідних роз'ємів телевізора.

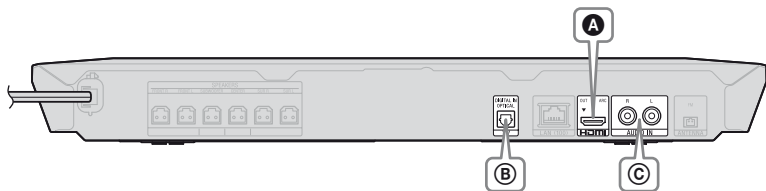

Підключення відео

A



Кабель HDMI ¹⁾ (входить до комплекту постачання лише у моделях для Сінгапуру)



HDMI IN (ARC) ²⁾
або
HDMI IN



¹⁾ Високошвидкісний кабель HDMI

²⁾ Якщо гніздо HDMI IN телевізора сумісне з функцією ARC (Зворотній аудіоканал), цифровий аудіосигнал можна виводити з телевізора через підключений кабель HDMI. Порядок налаштування функції ARC див. у [Audio Return Channel] (стор. 63).

Підключення аудіо

Якщо систему не підключено до гнізда HDMI телевізора, яке сумісне з функцією ARC, виконайте необхідне аудіопідключення, щоб прослуховувати звук телевізора через динаміки системи.

B



Цифровий оптичний шнур (не входить до комплекту постачання)



Висока якість

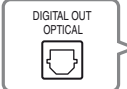

DIGITAL OUT OPTICAL

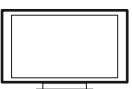

C



Аудіокабель (не входить до комплекту постачання)

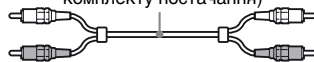

Стандартна якість

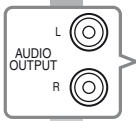

L
AUDIO OUTPUT
R







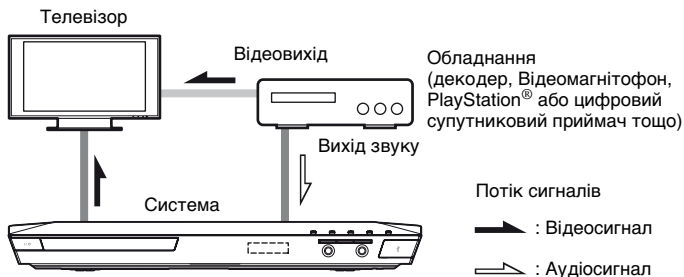

Підключення іншого обладнання (декодера тощо)

Підключіть систему таким чином, щоб відеосигнали з системи та іншого обладнання виводилися на телевизор, а аудіосигнали з обладнання виводилися на систему, як описано нижче.

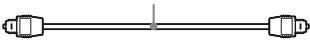

Виберіть один із викладених нижче способів підключення відповідно до типу роз'ємів обладнання.

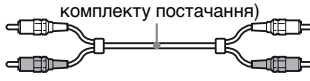

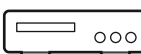
<p>A</p> 	<p>Цифровий оптичний шнур (не входить до комплекту постачання)</p> 	<p>Висока якість</p>  
<p>B</p> 	<p>Аудіокабель (не входить до комплекту постачання)</p> 	<p>Стандартна якість</p>  

Примітка

- Якщо виконується одне із зазначених вище підключень, встановіть [Control for HDMI] у розділі [HDMI Settings] на [Off] (стор. 63).
- Прослуховувати звук з обладнання можна, вибравши функцію «AUDIO» для підключення **B**.

Підключення антени

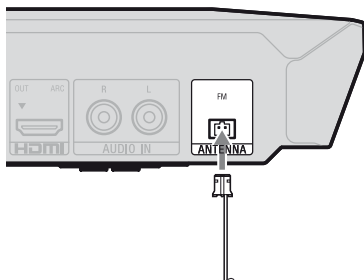

Дротова FM-антена
(входить до комплекту постачання)

Примітка

- Повністю витягніть дротову FM-антену.
- Підключивши дротову FM-антену, стежте, щоб її положення було якомога ближчим до горизонтального.

Крок 3: Підготовка підключення до мережі

Підказка

Щоб підключити систему до мережі, виконайте [Easy Network Settings]. Щоб отримати докладну інформацію, див. «Крок 4: Виконання легкого налаштування» (стор. 27).

Виберіть метод підключення залежно від характеристик LAN (локальної комп'ютерної мережі).

- Якщо використовується бездротова LAN

Система обладнана вбудованим модулем Wi-Fi, тож для підключення системи до мережі необхідно задати мережеві налаштування.

- Якщо використовується дротова LAN
Для підключення до роз'єму LAN (100) пристрою використовуйте кабель локальної мережі.



Широкопasmовий маршрутизатор

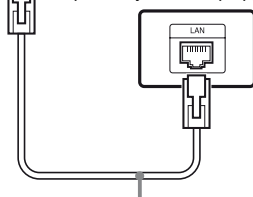

Кабель локальної мережі (не входить до комплекту постачання)

Підказка

Рекомендується використовувати екранований інтерфейсний кабель (кабель локальної мережі), прямиий або перехресний.

До встановлення параметрів мережі

Якщо маршрутизатор бездротової мережі (точка доступу) сумісний зі стандартом безпечного налаштування бездротової мережі Wi-Fi Protected Setup (WPS), мережеві налаштування можна легко виконати за допомогою кнопки WPS. В інших випадках перевірте наступну інформацію та запишіть її у місце, що надається нижче.

- Мережеве ім'я (SSID*) для ідентифікації мережі**.
- Якщо ваша бездротова мережа є захищеною, ключ безпеки (ключ WEP, ключ WPA)**.

* SSID (Service Set Identifier) — ім'я, яке використовується для ідентифікації конкретної мережі.

** Щоб отримати інформацію про SSID та ключ безпеки, треба перевірити налаштування маршрутизатора бездротової мережі. Щоб отримати докладну інформацію: — відвідайте такий веб-сайт:

Для користувачів у Європі та Росії:
<http://support.sony-europe.com/>

Для користувачів в інших країнах або регіонах:
<http://www.sony-asia.com/section/support>

- Див. інструкції з експлуатації, що постачаються з маршрутизатором бездротової мережі
- проконсультуйтеся з виробником маршрутизатора бездротової мережі

Про безпеку бездротової локальної мережі

Оскільки зв'язок через бездротову локальну мережу виконується з використанням радіохвиль, радіосигнал може перехоплюватися сторонніми. Для забезпечення безпеки бездротового зв'язку ця система підтримує різноманітні функції захисту. Упевніться, що параметри захисту налаштовано належним чином відповідно до мережевого середовища.

■ Немає захисту

Незважаючи на те що налаштувати параметри захисту доволі легко, будь-хто може перехопити бездротовий сигнал чи так би мовити «вдертися» у бездротову мережу навіть без складних засобів. Пам'ятайте, що існує ризик неавторизованого доступу чи перехоплення даних.

■ WEP

WEP застосовує налаштування захисту для з'єднання з метою уникнення перехоплення сигналу чи отримання доступу до бездротової мережі сторонніми. WEP – це технологія захисту, яка дозволяє старішим пристроям, які не підтримують технології TKIP/AES, під'єднуватись до мережі.

■ WPA-PSK (TKIP), WPA2-PSK (TKIP)

TKIP – це технологія захисту, розроблена як удосконалення технології WEP. TKIP забезпечує вищий рівень захисту, ніж WEP.

■ WPA-PSK (AES), WPA2-PSK (AES)

AES – це технологія захисту, що використовує вдосконалений метод захисту, який відрізняється від WEP і TKIP. AES забезпечує вищий рівень захисту, ніж WEP чи TKIP.

Крок 4: Виконання легкого налаштування

До виконання кроку 4

Переконайтеся, що усі підключення виконано правильно, потім підключіть шнур живлення змінного струму.

Виконайте наведені нижче кроки для базового регулювання та мережевого налаштування системи. Відображувані елементи можуть відрізнятися залежно від регіону.

- 1** Встановіть дві батареї типу R6 (розмір AA) (входить до комплекту постачання) відповідно до позначень ⊕ і ⊖ у відсіку для батарей.

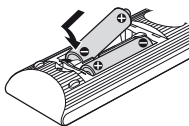

- 2** Увімкніть телевізор.
- 3** Натисніть I/⏻.
- 4** Перемкніть селектор вхідного сигналу на телевізорі таким чином, щоб сигнал системи відображався на екрані телевізора.

Буде відображено екран [Easy Initial Settings] для вибору мови екранного меню.

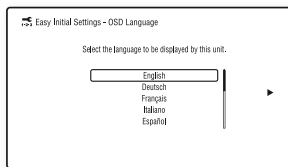

- 5** Виконайте [Easy Initial Settings]. Дотримуйтесь вказівок на екрані, щоб виконати основні налаштування за допомогою кнопок ◀/▶/⏪/⏩ та ⊕.

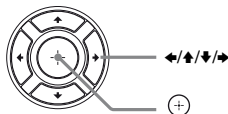







- 6** Після завершення [Easy Initial Settings], натисніть ⏪/⏩ для вибору [Easy Network Settings], потім натисніть ⊕.

Відображається екран [Easy Network Settings].

- 7** Дотримуйтесь вказівок на екрані, щоб виконати мережеві налаштування за допомогою кнопок ◀/▶/⏪/⏩ та ⊕.

Якщо система не може виконати під'єднання до мережі, див. «Під'єднання до мережі» (стор. 75) або «Під'єднання до бездротової локальної мережі» (стор. 75).

Щоб відобразити екран [Easy Network Settings]

- 1 Натисніть HOME.
На екрані телевізора відобразиться головне меню.
- 2 Натисніть  / , щоб вибрати  [Setup].
- 3 Натисніть  / , щоб вибрати параметр [Easy Network Settings], а тоді натисніть .

Крок 5: Вибір джерела відтворення

Декілька разів натисніть кнопку **FUNCTION**, доки потрібна функція не з'явиться на дисплеї передньої панелі.

Коли кнопку **FUNCTION** натиснуто один раз, на дисплеї передньої панелі відображається поточна функція; потім після кожного натискання кнопки **FUNCTION** функції відображаються циклічно у такому порядку.

«BD/DVD» → «USB» → «FM» → «TV» → «BT» → «AUDIO»

Функція та джерело відтворення

«BD/DVD»

Диск або мережевий пристрій, який буде відтворюватися системою.

«USB»

Пристрій USB, підключений до порту  (USB) (стор. 14)

«FM»

FM-радіо (стор. 48)

«TV»

Обладнання (телевізор тощо), яке підключене до гнізда TV (DIGITAL IN OPTICAL), або телевізор, сумісний з функцією Зворотний аудіоканал, який підключений до гнізда HDMI (OUT) (стор. 23)



«BT»

Аудіовміст пристрою *Bluetooth*

«AUDIO»

Обладнання, підключене до гнізд AUDIO IN (L/R) (стор. 24)

Підказка

- Деякі функції можна змінити на екрані телевізора натисканням кнопок **FUNCTION**,  /  та .
- Щоб вибрати функцію «BT», на пристрої дистанційного керування можна натиснути кнопку **BLUETOOTH**.

Крок 6: Налаштування об'ємного звуку

Після виконання попередніх кроків та початку відтворення можна легко використовувати запрограмовані режими звуку відповідно до різних джерел звуку. Завдяки цьому навіть удома можна насолодитися захопливим і потужним звуком, як у кінотеатрі.

Вибір режиму звуку

Під час відтворення декілька разів натисніть кнопку **SOUND MODE**, доки на екрані телевізора або дисплеї передньої панелі не відобразиться потрібний режим.

Автоматично

Система автоматично вибирає [Movie] чи [Music], щоб відтворювати звук відповідно до диска або потоку звуку.

- 2-канальне джерело: Система імітує об'ємний звук через 2-канальні джерела і виводить звук на всі динаміки (канал 5.1).
- Багатоканальне джерело: Система виводить звук через динаміки так, як він був записаний.

Фільм

Система відтворює оптимізований звук для перегляду фільмів.

Музика

Система відтворює оптимізований звук для прослуховування музики.

Покращувач музики в цифровому форматі [Digital Music]

Система відтворює покращений звук для стиснутого аудіо.

Ніч

Ця функція підходить для перегляду фільмів вночі; вона зменшує гучні звуки, але зберігає чіткість діалогів.

Демонстраційний звук

Система подає чутний звук, що підходить для цілєї демонстрації.

Щоб вибрати режим звуку із меню опції

- 1 Натисніть **OPTIONS** та $\blacktriangle/\blacktriangledown$, щоб вибрати [Sound Mode], а тоді натисніть \oplus .
- 2 Натисніть $\blacktriangle/\blacktriangledown$, щоб вибрати режим звуку, а тоді натисніть \oplus .

Щоб вибрати запрограмований музикальний еквалайзер

Натисніть **MUSIC EQ** кілька разів під час відтворення.

Ви можете вибрати тип звучання відповідно до власних уподобань.

При кожному натисканні цієї кнопки налаштування циклічно змінюватиметься в такому порядку: [Standard] → [Rock] → [Hip-hop] → [Electronica]

Також можна вибрати музичний еквалайзер за допомогою меню опцій у режимі звуку [Music].

Примітка

- Режим звуку можна вибрати, тільки коли параметр [Sound Effect] встановлено на [Sound Mode On] (стор. 61). Налаштування режиму звуку не застосовується, коли параметр [Sound Effect] встановлено на значення, відмінне від [Sound Mode On].
- Ця функція не працюватиме, якщо [KARAOKE Mode] встановлено на [On] (стор. 33).

Підказка

Щоб використовувати 2-канальне джерело звуку, наприклад компакт-диск для багатоканального виводу, рекомендовано використовувати режим [Auto].

Вибір режиму футболу

Натисніть FOOTBALL під час відтворення.

На екрані телевізора з'явиться напис [Football].

У вас з'явиться відчуття присутності на стадіоні під час перегляду трансляції футбольного матчу.

Щоб вимкнути режим футболу, натисніть FOOTBALL знову й виберіть [Football Off].

Режим звуку буде змінено на попередній.

Примітка

- Залежно від джерела звуку режим футболу може працювати неналежним чином.
- Режим футболу буде вимкнуто після вимкнення системи.

Підказка

Режим футболу також можна вибрати з меню опцій.

Відтворення

Відтворення з дисків

Відомості щодо дисків, які підтримуються, дивіться у розділі «Диски, що відтворюються» (стор. 77).

- 1** Перемкніть селектор вхідного сигналу на телевізорі таким чином, щоб сигнал системи відображався на екрані телевізора.
- 2** Натисніть **▲** і покладіть диск у лоток для дисків.

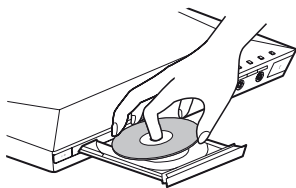

- 3** Натисніть **▲**, щоб закрити лоток для дисків.

Відтворення починається. Якщо відтворення не розпочнеться автоматично, виберіть **●** у категорії **📺** [Video], **🎵** [Music] або **📷** [Photo] і натисніть **⊕**.

Використання BONUSVIEW/BD-LIVE

На деяких дисках BD-ROM із логотипом «BD-LIVE»* є бонусний вміст та інші дані, які можна завантажити.

* 

1 Під'єднайте пристрій USB до порту (USB) (стор. 32).

В якості локального запам'ятовуючого пристрою використовуйте USB-накопичувач ємністю 1 Гб або більше.



2 Підготуйтеся до перегляду вмісту BD-LIVE (лише для диска BD-LIVE).

- Під'єднайте систему до мережі (стор. 25).
- Встановіть параметр [BD Internet Connection] на [Allow] (стор. 62).

3 Встановіть диск BD-ROM із вмістом BONUSVIEW/BD-LIVE.

Метод роботи може відрізнятися залежно від диска. Див. інструкцію з експлуатації диска.

Підказка

Щоб видалити дані з USB-накопичувача, виберіть пункт [Delete BD Data] у меню  [Video] і натисніть кнопку . Буде стерто всі дані, збережені у папці buda.

Перегляд Blu-ray 3D

На цьому пристрої можна переглядати вміст дисків Blu-ray 3D із логотипом «3D»*.

* 

1 Підготовка до відтворення з диска Blu-ray 3D Disc.

- За допомогою високошвидкісного кабелю HDMI (стор. 23) під'єднайте систему до телевізора з підтримкою формату 3D.
- Встановіть параметр [3D Output Setting] та [TV Screen Size Setting for 3D] у розділі [Screen Settings] (стор. 58).

2 Вставте диск Blu-ray 3D Disc.

Метод роботи може відрізнятися залежно від диска. Див. інструкцію з експлуатації диска, що додається.

Підказка

Дивіться також інструкцію з експлуатації, що додається до телевізора, сумісного з форматом 3D.

Відображення інформації про відтворення

Інформацію про відтворення тощо можна перевірити, натиснувши DISPLAY.

Відображувана інформація залежить від типу диска та стану системи.

Приклад: під час відтворення диска BD-ROM

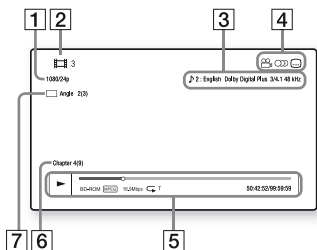

- 1 Роздільна здатність вихідного сигналу/частота відеосигналу
- 2 Номер або назва заголовка
- 3 Поточне вибране налаштування аудіо
- 4 Доступні функції (кут , аудіо , субтитри)
- 5 Відомості щодо відтворення: Відображення режиму відтворення, рядка стану відтворення, типу диска, відеокодека, швидкості потоку, типу повторення, часу, що минув з початку відтворення, та загальна тривалість відтворення
- 6 Номер розділу
- 7 Вибраний поточний кут перегляду

Відтворення вмісту USB-пристрою

З під'єднаних пристроїв USB можна відтворювати відео-/музичні/фотофайли.

Відомості щодо дисків, які підтримуються, дивіться у розділі «Типи файлів, які підтримуються» (стор. 78).

1 Під'єднайте пристрій USB до порту (USB).

До підключення див. інструкцію з експлуатації пристрою USB.

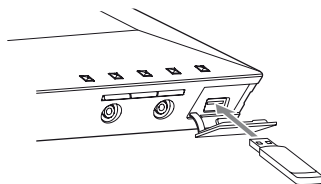

2 Натисніть HOME.

На екрані телевізора відобразиться головне меню.

3 Натисніть , щоб вибрати [Video], [Music] або [Photo].

4 Натисніть , щоб вибрати пункт [USB device], а потім натисніть .

Примітка

Не відключайте пристрій USB під час роботи. Щоб запобігти пошкодженню даних або пристрою USB, вимикайте систему, коли підключаєте чи відключаєте пристрій USB.

Користування караоке

Караоке можна використовувати тільки з функцією «BD/DVD» (у тому числі під час відтворення вмісту мережею) або з функцією «USB».

Примітка

- Щоб уникнути гудіння чи шуму, натисніть MIC \triangleleft -, щоб зменшити гучність мікрофона до мінімуму до його підключення.
- Щоб встановити значення [On] для [KARAOKE Mode], треба:
 - Встановити параметр [Sound Effect] у розділі [Audio Settings] (стор. 61) на [Sound Mode On] та
 - Встановити параметр [Audio Output] у розділі [Audio Settings] (стор. 61) на [Speaker] або [Speaker+HDMI]

1 Підключити мікрофон до гнізда MIC 1 або MIC 2.

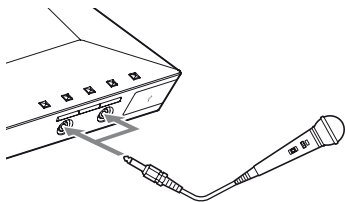

Система переходить у режим караоке.

2 Запустіть відтворення аудіо, скориставшись інструкціями для кроку «Відтворення з дисків» (стор. 30) чи «Відтворення вмісту USB-пристрою» (стор. 32).

Не виводиться звук через мікрофон, коли:

- мікрофон неправильно підключений до пристрою.
 - мікрофон встановлено на мінімальний рівень звуку.
 - використовується мікрофон не монофонічного динамічного типу.
- Приклад: Стерефонічний мікрофон, мікрофон для калібрування

Підказка

Відтворення караоке виконується через аудіоканал, вибраний за допомогою кнопки AUDIO (стор. 47).

Щоб відрегулювати гучність мікрофона

- 1 Натисніть KARAOKE.
Кнопка KARAOKE світиться.
- 2 Декілька разів натисніть MIC \triangleleft +/-, щоб відрегулювати рівень гучності мікрофона.

Щоб налаштувати систему на режим караоке без підключення до мікрофона

- 1 Натисніть OPTIONS під час відтворення.
- 2 Декілька разів натисніть $\blacktriangle/\blacktriangledown$, щоб вибрати [KARAOKE Mode], а тоді натисніть \oplus .
- 3 Натисніть $\blacktriangle/\blacktriangledown$, щоб вибрати параметр [On], а тоді натисніть \oplus .

Щоб скасувати режим караоке

Від'єднайте мікрофон або встановіть параметр [KARAOKE Mode] на [Off].

Щоб додати ефект відлуння

1 Натисніть KARAOKE.

Кнопка KARAOKE світиться.

2 Натисніть ECHO декілька разів.

При кожному натисканні кнопки ECHO рівень відлуння циклічно змінюватиметься в такому порядку:

«OFF» → «ECHO 1» → «ECHO 2» → «ECHO 3»

Щоб скасувати ефект відлуння, виберіть «OFF».

Примітка

У разі виникнення гудіння:

- перемістіть мікрофон подалі від динаміків;
- знизьте рівень звуку або рівень ефекту відлуння у мікрофоні;
- знизьте загальний рівень звуку.

Переключення тону пісні (Керування тоном)

Ви можете змінити тон відповідно до бажаного діапазону звучання.

1 Натисніть KARAOKE.

Кнопка KARAOKE світиться.

2 Декілька разів натисніть KEY CONTROL +/-, щоб відрегулювати тон.

Тон можна збільшити або зменшити за 15 кроків (від -7 до +7).

Щоб відрегулювати тон за допомогою опції [Key Control]

1 Натисніть OPTIONS.

2 Декілька разів натисніть $\blacktriangle/\blacktriangledown$, щоб вибрати [Key Control], а тоді натисніть \oplus .

На екрані телевізора буде відображено напис [Key Control].

3 Декілька разів натисніть $\blacktriangle/\blacktriangledown$, щоб вибрати потрібний тон.

Примітка

Тон може повернутися до оригінального значення під час використання системи або після зміни стану системи.

Зменшення звуку вокалу джерела, що не призначається для караоке (Karaoke Pon)

Можна насолоджуватися караоке з використанням джерела записаного стереозвуку, навіть якщо воно не призначається для караоке, шляхом зменшення звуку вокалу.

- 1 Натисніть OPTIONS під час відтворення у режимі караоке.**
- 2 Декілька разів натисніть \uparrow/\downarrow , щоб вибрати [KARAOKE PON], а тоді натисніть \oplus .**
- 3 Декілька разів натисніть \uparrow/\downarrow , щоб вибрати потрібну настройку, а тоді натисніть \oplus .**
 [On]: Увімкнення [KARAOKE PON].
 [Auto]: Автоматичне увімкнення [KARAOKE PON], коли знайдено вхідний сигнал від мікрофона.
 [Off]: Вимкнено.

Примітка

- Залежно від джерела ця функція може працювати неправильно.
- Її можна використовувати під час відтворення диска караоке, записаного у форматі Dolby Digital, втім звук може відтворюватися неправильно.

Прослуховування музики з пристрою Bluetooth

Щодо бездротової технології Bluetooth

Bluetooth — бездротова технологія, яка забезпечує обмін даними на невеликих відстанях між цифровими пристроями. Бездротова технологія *Bluetooth* працює на відстані приблизно 10 метрів.

При цьому не треба використовувати кабелі, як у випадку з підключенням по USB, і не треба розташовувати пристрої лицьовою стороною один до одного, як у випадку з використанням технології інфрачервоного променя. Бездротова технологія *Bluetooth* — це глобальний стандарт, який підтримують тисячі компаній. Усі виробники, які вони виготовляють, підтримують цей глобальний стандарт.

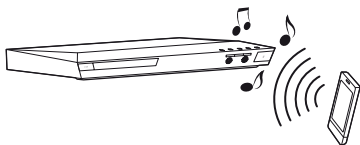

Підтримувані версії та профілі Bluetooth

Профілем називається стандартний набір функції, який підтримується різними виробами з *Bluetooth*.

Система підтримує такі версії та профілі *Bluetooth*.

Підтримувана версія *Bluetooth*:

Характеристики *Bluetooth* версії 3.0

Підтримувані профілі *Bluetooth*:

A2DP 1.2 (Advanced Audio

Distribution Profile — розширений профіль розповсюдження аудіо)

AVRCP 1.3 (Audio Video Remote

Control Profile — профіль

дистанційного керування аудіо- та відеопристроями)

Примітка

- Для можливості використання функції *Bluetooth* пристрій *Bluetooth*, який буде підключатися, має підтримувати той же профіль, який підтримує система. Навіть якщо пристрій підтримує той же профіль, функції можуть відрізнятися у залежності від технічних характеристик пристрою *Bluetooth*.
- Відтворення аудіо на цій системі може відбуватися із затримкою у порівнянні з відтворенням на пристрої *Bluetooth* через певні характеристики бездротової технології *Bluetooth*.

Створення пари між системою та пристроєм Bluetooth

Створенням пари називається процес, коли пристрої *Bluetooth* виконують взаємну реєстрацію заздалегідь. Після створення пари цю операцію повторювати не треба.

1 Розташуйте пристрій *Bluetooth* на відстані не більше 1 метра від системи.

2 Натисніть **BLUETOOTH.**

Ви також можете вибрати  [Bluetooth AUDIO] з

 [Input] у головному меню.

3 Переведіть пристрій *Bluetooth* у режим створення пари.

Щоб отримати докладну інформацію щодо переведу пристрою *Bluetooth* у режим створення пари, див. інструкції з експлуатації, що постачаються з пристроєм.

4 Виберіть пункт «BLU-RAY HOME THEATRE SYSTEM» на дисплеї пристрою *Bluetooth*.

Виконайте цей крок протягом 5 секунд, інакше створення пари буде скасоване.

Примітка

Якщо пристрій *Bluetooth* потребує ключ доступу, уведіть «0000». ключ доступу може називатися «Парольний код», «PIN-код», «номер PIN» або «Пароль».

5 Після завершення створення пари пристрій автоматично підключається до системи.

На екрані телевізора буде відображено назву пристрою.

Примітка

Можна створити пари, використовуючи 9 пристроїв *Bluetooth*. У разі створення пари з десятиєм пристроєм *Bluetooth*, найменш використовуваний пристрій буде замінено на новий.

6 Початок відтворення з пристрою *Bluetooth*.

7 Відрегулюйте гучність.

Спершу змініть рівень гучності пристрою *Bluetooth*. Якщо рівень гучності все ще занадто низький, змініть гучність пристроями.

Щоб скасувати операцію створення пари

Натисніть HOME або FUNCTION.

Підключення до пристрою *Bluetooth* на цій системі

Ви можете підключитися до пристрою *Bluetooth* на цій пристроєві. До відтворення музики перевірте наступне:

- Функція *Bluetooth* пристрою *Bluetooth* увімкнена.
- Створення пари завершено (стор. 36).

1 Натисніть BLUETOOTH.

Примітка

Для підключення до останнього використаного пристрою *Bluetooth* натисніть ►. Відтак перейдіть до кроку 5.

2 Натисніть OPTIONS.

3 Декілька разів натисніть ▲/▼, щоб вибрати пункт [Device List], а тоді натисніть ⊕.

Відображається список пристроїв *Bluetooth*, з якими створено пару.

4 Натисніть ▲/▼ декілька разів для вибору пристрою, а потім натисніть ⊕.

5 Натисніть ►, щоб розпочати відтворення.

6 Відрегулюйте гучність.

Спершу змініть рівень гучності пристрою *Bluetooth*. Якщо рівень гучності все ще занадто низький, змініть гучність пристроями.

Примітка

Коли пристрій буде з'єднано з пристроєм *Bluetooth*, ви зможете керувати відтворенням за допомогою кнопок ►, II, ■, ◀◀/▶▶ і I◀◀/▶▶I.

Щоб від'єднати пристрій *Bluetooth*

Натисніть HOME, FUNCTION або RETURN.

Видалення підключеного пристрою *Bluetooth* зі списку пристроїв

- 1 Виконайте пункти з 1 по 3, наведені вище.
- 2 Натисніть **▲/▼** декілька разів для вибору пристрою, а потім натисніть **OPTIONS**.
- 3 Натисніть **▲/▼** декілька разів для вибору [Remove], а потім натисніть **⊕**.
- 4 Виконайте інструкції на екрані, щоб видалити пристрій за допомогою **◀/▲/▼/▶** та **⊕**.

Примітка

Коли система з'єднана з пристроєм *Bluetooth*, інші пристрої *Bluetooth* не можуть її знайти та встановити з нею з'єднання.

Підключення до смартфона за допомогою функції прослуховування **One-touch (NFC)**

Наблизивши смартфон, який сумісний з **NFC**, до позначки **N** на пристроєві, ви розпочнете автоматичну процедуру створення пари між пристроєм та смартфоном за допомогою з'єднання *Bluetooth*.

Сумісні смартфони

Смартфони із вбудованою функцією **NFC**
(ОС: Android 2.3.3—4.0.x за винятком Android 3.x)

Що таке «**NFC**»?

NFC (Near Field Communication — бездротовий зв'язок ближнього радіуса дії) — це технологія, що дозволяє встановлювати зв'язок ближнього радіуса дії між різними пристроями, наприклад мобільними телефонами та мітками **IC**. Завдяки функції **NFC** для обміну даними достатньо наблизити пристрій до позначки **N** на пристроях, що сумісні з **NFC**.

1 Завантаження та встановлення програми «**NFC Easy Connect**».

«**NFC Easy Connect**» — безкоштовна програма для смартфонів під керуванням ОС **Android**, її можна завантажити з **Google Play**. Знайдіть програму, виконавши пошук за ключовим виразом «**NFC Easy Connect**» на цьому веб-сайті, або перейдіть безпосередньо до сайту завантаження, зчитавши двомірний код нижче. Зверніть увагу на те, що хоча «**NFC Easy Connect**» є безкоштовною програмою, може нараховуватися окрема сплата за завантаження.

Двомірний код* для прямого доступу

* Використовуйте програму для зчитування двомірних кодів.



Примітка

Програма може бути недоступною у певних країнах або регіонах.

2 Запустіть програму «NFC Easy Connect» на смартфоні.

Переконайтеся, що відображується екран програми.

3 Наблизьте смартфон до позначки на пристроєві, доки смартфон не почне вібрувати.



Вібрація починається, коли система розпізнала смартфон. Після розпізнавання смартфона дотримуйтесь вказівок на екрані смартфона та завершіть процедуру зі встановлення з'єднання *Bluetooth*. Коли з'єднання *Bluetooth* встановлено, синій світлодіодний індикатор на передній панелі перестає мигати. На дисплеї передньої панелі відображається час відтворення.

Примітка

- Система може розпізнавати та з'єднуватися лише з одним сумісним з NFC пристроєм за раз.
- Залежно від моделі смартфона може знадобитися завчасне ввімкнення функції NFC. Докладну інформацію див. в інструкції з експлуатації смартфона.

Підказка

Якщо не вдається створити пару та встановити з'єднання *Bluetooth*, виконайте такі дії.

- Знову запустіть програму «NFC Easy Connect» і повільно проведіть смартфоном над позначкою .
- Якщо смартфон знаходиться у чохлі, зніміть його.

Щоб прослухати музику

Почніть відтворення аудіоджерела на смартфоні. Докладну інформацію про операції відтворення див. в інструкції з експлуатації смартфона.

Підказка

Якщо рівень гучності низький, спочатку відрегулюйте гучність смартфона. Якщо рівень гучності все одно низький, відрегулюйте гучність пристроями.

Зупинення відтворення

Відтворення буде зупинено, якщо виконати одну з наведених нижче дій:

- Наблизьте смартфон до позначки  на пристроєві ще раз.
- Зупиніть музичний програвач на смартфоні.
- Вимкніть пристрій або смартфон.
- Змініть функцію.
- Вимкніть функцію *Bluetooth* на смартфоні.

Відтворення через мережу

Використання Sony Entertainment Network (SEN)

Sony Entertainment Network слугує як шлюз для передавання вибраного інтернет-вмісту й розважальних програм безпосередньо на пристрій.

Підказка

- Перед початком відтворення деякий інтернет-вміст вимагає реєстрації з використанням ПК. Докладніші відомості див. на веб-сайті:

Для користувачів у Європі та Росії:
<http://support.sony-europe.com/>

Для користувачів в інших країнах або регіонах:
<http://www.sony-asia.com/section/support>

- Деякий інтернет-вміст може бути недоступний у певних країнах або регіонах.

1 Підготовка до використання Sony Entertainment Network.
Під'єднайте систему до мережі (стор. 25).

2 Натисніть SEN.

3 Натисніть ◀/▶/⏪/⏩, щоб вибрати інтернет-вміст та різноманітні розваги за вимогою, а тоді натисніть ⊕.

Панель керування потоковим передаванням відео

Панель керування відобразиться після того, як розпочнеться відтворення відеофайлу. Відображувані пункти можуть відрізнитися залежно від постачальника послуг Інтернету. Щоб відобразити знову, натисніть DISPLAY.

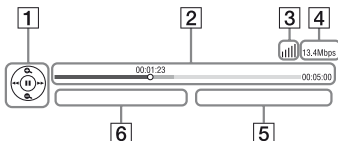

- 1** Дисплей керування
Натисніть ◀/▶/⏪/⏩ або ⊕ для виконання операцій відтворення.
- 2** Рядок стану відтворення
Рядок стану; курсор, що позначає поточне положення; час відтворення; тривалість відеофайлу
- 3** Індикатор стану комп'ютерної мережі
▬▬▬ показує рівень сигналу при бездротовому під'єднанні.
☐☐ вказує на дротове під'єднання.
- 4** Швидкість передачі по комп'ютерній мережі
- 5** Назва наступного відеофайлу
- 6** Назва поточного відеофайлу

Відтворення файлів у домашній мережі (DLNA)

Відео/музику/фотографії можна відтворювати на іншому сумісному з DLNA обладнанні, якщо додати його у домашню мережу.

Цей пристрій можна використовувати як програвач або пристрій виводу.

- **Сервер:** Зберігає та надає спільний доступ до цифрового мультимедійного вмісту
- **Програвач:** Знаходить та відтворює цифровий мультимедійний вміст з DMS
- **Пристрій виводу:** Отримує та відтворює файли з сервера, керування може виконуватися з іншого обладнання (керівного пристрою)
- **Керівний пристрій:** Керує обладнанням виводу

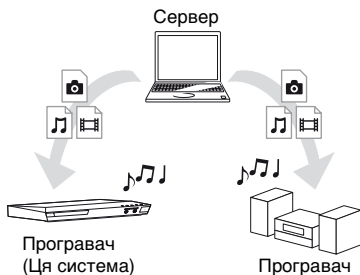

Підготуйте до використання функції DLNA.

- Під'єднайте систему до мережі (стор. 25).
- Підготуйте інше обладнання, сертифіковане для DLNA. Докладну інформацію див. в інструкції з експлуатації обладнання.

Щоб відтворити файл із DLNA-сервера через систему (DLNA-програвач)

Виберіть піктограму DLNA-сервера з [Video], [Music] або [Photo] у головному меню, а потім виберіть файл, який потрібно відтворити.

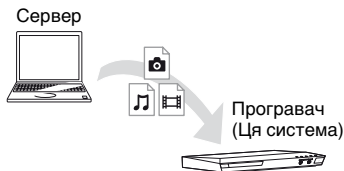

Щоб відтворити дистанційні файли шляхом керування системою (пристроєм виводу) за допомогою керівного пристрою DLNA

Під час відтворення файлів, що зберігаються на DLNA-сервері, можна керувати системою за допомогою керівного пристрою, що підтримує DLNA (мобільного телефону тощо).



Докладну інформацію див. в інструкції з експлуатації керівного пристрою DLNA.

Примітка

Не допускається одночасне керування системою за допомогою пристрою дистанційного керування, що входить до комплекту постачання, та керівного пристрою DLNA.

Підказка

Система сумісна з функцією «Відтворити на» програвача Windows Media® Player 12, що є стандартним компонентом Windows 7.

Відтворення тієї ж музики в різних кімнатах (PARTY STREAMING)

Одну і ту ж музику можна одночасно відтворювати на усіх пристроях Sony, які сумісні з функцією PARTY STREAMING та додані у домашню мережу.

Вміст у  [Music] та функції «FM», «BT» та «AUDIO» можна використовувати разом із функцією PARTY STREAMING.

Є два типи обладнання, сумісного із функцією PARTY STREAMING.

- Хост PARTY: Відтворює та передає музику.
- Гостьовий пристрій PARTY: Відтворює музику, отриману від хоста PARTY.





Цей пристрій можна використовувати як хост PARTY або гостьовий пристрій PARTY.



Підготуйте до використання функцію PARTY STREAMING.

- Під'єднайте систему до мережі (стор. 25).
- Під'єднайте обладнання, сумісне із функцією PARTY STREAMING.

Щоб використовувати систему в якості хоста PARTY

Виберіть композицію у розділі  [Music], радіостанцію у розділі  [Radio],  [AUDIO] або  [Bluetooth AUDIO] в  [Input], натисніть **OPTIONS**. Потім виберіть [Start PARTY], щоб розпочати використання режиму. Щоб закрити режим, натисніть **OPTIONS**, а тоді виберіть [Close PARTY].

Примітка

Якщо відтворюється вміст, не сумісний з функцією PARTY STREAMING, система автоматично закриває режим PARTY.

Щоб використовувати систему в якості гостьового пристрою PARTY

Виберіть  [PARTY] у розділі  [Music], потім виберіть значок пристрою-хоста PARTY.

Щоб закрити режим PARTY, натисніть OPTIONS, а тоді виберіть [Leave PARTY].





Щоб закрити режим PARTY, натисніть OPTIONS, а тоді виберіть [Close PARTY].





Примітка

Продаж і асортимент продуктів, сумісних із функцією PARTY STREAMING, різняться залежно від регіону.

Пошук інформації про відео/музику

Можна отримати інформацію про вміст за допомогою технології Gracenote та знайти пов'язану інформацію.

- 1** Під'єднайте систему до мережі (стор. 25).
- 2** Вставте диск із вмістом, для якого буде виконуватися пошук.
Пошук відео можна виконувати з дисків BD-ROM або DVD-ROM, а пошук музики з дисків CD-DA (музикальний CD).
- 3** Натисніть  , щоб вибрати  [Video] або  [Music].

- 4** Натисніть /, щоб вибрати  [Video Search] або  [Music Search].

Буде відображено інформацію про вміст (зокрема назву, список учасників, запис або виконавця), [Playback History] і [Search History].

- [Playback History]
Відображає список раніше відтворених назв розділів із диску BD-ROM/DVD-ROM/CD-DA (музикальний CD).
Виберіть заголовок, щоб отримати інформацію про вміст.
- [Search History]
Відображає список попередніх пошуків, які було виконано за допомогою функції [Video Search] або [Music Search].

Для пошуку подальшої пов'язаної інформації

Виберіть пункт із списку та потім виберіть службу пошуку.

Використання програми TV SideView

TV SideView — це безкоштовна програма для мобільних пристроїв, яка призначена для віддаленого пристрою (наприклад за допомогою смартфона). За допомогою програми TV SideView можна легко керувати системою, виконуючи дії на віддаленому пристрої. Можна запускати службу або програму безпосередньо з віддаленого пристрою та переглядати інформацію на диску під час його відтворення. Програму TV SideView можна також використовувати як засіб дистанційного керування та програмну клавіатуру. Перед першим використанням пристрою TV SideView на цій системі необхідно зареєструвати пристрій TV SideView. Виконайте інструкції на екрані пристрою TV SideView для здійснення реєстрації.

Примітка

Реєстрацію можна буде розпочати, щойно на екрані телевізора з'явиться головне меню.

Доступні параметри

Різноманітні налаштування і режими відтворення можна відобразити натисненням пункту OPTIONS. Доступні пункти меню залежать від ситуації.

Стандартні параметри

[Sound Mode]

Змінює налаштування режиму звуку (стор. 29).

[Football]

Увімкнення або вимкнення режиму футболу (стор. 30).

[Repeat Setting]

Дозволяє встановити повторення відтворення.

[3D Menu]

[Simulated 3D]: Налаштування імітації ефекту 3D.

[3D Depth Adjustment]: Регулює глибину 3D-зображення.

[2D Playback]: Відтворення зображення у форматі 2D.

[KARAOKE PON]*

Зменшує рівень звуку вокалу (стор. 35).

[Key Control]*

Змінює тон пісні (стор. 34).

[KARAOKE Mode]

Вмикає/вимикає режим караоке (стор. 33).

[Play/Stop]

Дозволяє розпочати або зупинити відтворення.

[Play from start]

Дозволяє відтворити заголовок з початку.

[Start PARTY]

Запускає функцію PARTY з вибраним джерелом.

Цей пункт може не відображатися залежно від джерела.

[Leave PARTY]

Припиняє участь системи у режимі PARTY. Функція PARTY STREAMING продовжує виконуватися для іншого підключеного обладнання.

[Close PARTY]

Для хоста PARTY: Закриває режим PARTY.

Для гостьового пристрою PARTY: Припиняє участь системи у режимі PARTY. Функція PARTY STREAMING припиняється для всього іншого підключеного обладнання.

[Change Category]

Перемикання між категоріями  [Video],  [Music] і  [Photo] у функції «BD/DVD» (лише на дисках) або «USB». Цей елемент доступний лише тоді, коли для категорії наявний список відображуваних елементів.

* Відображається тільки, якщо [KARAOKE Mode] встановлено на [On].

 Лише [Video]**[A/V SYNC]**

Дозволяє регулювати синхронізацію відео та аудіо (стор. 46).

[3D Output Setting]

Дозволяє увімкнути або вимкнути автоматичне відтворення відеовмісту у форматі 3D.

[Video Settings]

- [Picture Quality Mode]: Вибір налаштувань зображення для різних умов освітлення.
- [BNR]: Зменшення мозаїчних блокових перешкод на зображенні.
- [MNR]: Зменшення незначних перешкод по контурах зображення (москітні перешкоди).

[Pause]

Призупиняє відтворення.

[Top Menu]

Відображення верхнього меню диска BD або DVD.

[Menu/Pop up Menu]

Відображення спливного меню диска BD-ROM або меню диска DVD.

[Title Search]

Пошук заголовка на BD-ROM/DVD VIDEO і запуск відтворення з початку.

[Chapter Search]

Пошук розділу і запуск відтворення з початку.

[Audio]

Вибір формату/композиції аудіозапису.

[Subtitle]

Вибір мови субтитрів, якщо на дисках BD-ROM/DVD VIDEO записано субтитри кількома мовами.

[Angle]

Перемикання кутів перегляду, якщо на дисках BD-ROM/DVD VIDEO записано кілька значень кутів перегляду.

[IP Content Noise Reduction]

Регулює якість відеозображення Інтернет-вмісту.

[Video Search]

Відображає інформацію з дисків BD-ROM/DVD-ROM на основі технології Gracenote.

 Лише [Music]**[Add Slideshow BGM]**

Дозволяє зареєструвати музичні файли з USB-пристрою як фонову музику (BGM) для показу слайдів.

[Music Search]

Відображає інформацію про аудіо-CD (CD-DA) з використанням технології Gracenote.

Лише [Photo]

[Slideshow]

Початок відтворення показу слайдів.

[Slideshow Speed]

Зміна швидкості показу слайдів.

[Slideshow Effect]

Встановлення ефекту для показу слайдів.

[Slideshow BGM]

- [Off]: Вимкнення функції.
- [My Music from USB]: Встановлення музичних файлів, зареєстрованих у [Add Slideshow BGM].
- [Play from Music CD]: Встановлення доріжок із CD-DA (музикальних CD).

[Change Display]

Перемикання між [Grid View] та [List View].

[Rotate Left]

Поворот фотографії проти годинникової стрілки на 90 градусів.

[Rotate Right]

Поворот фотографії за годинниковою стрілкою на 90 градусів.

[View Image]

Відображення вибраного зображення.

Регулювання синхронізації відео та аудіо

(A/V SYNC)

Коли звук не співпадає із зображенням на екрані телевізора, можна відрегулювати синхронізацію між зображенням та звуком окремо для кожної функції.

Спосіб налаштування залежить від функції.

Коли вибрано будь-яку функцію, крім «BT» або «TV»

1 Натисніть **OPTIONS**.

На екрані телевізора відображається меню опцій.

2 Натисніть **▲/▼**, щоб вибрати **[A/V SYNC]**, а тоді натисніть **⊕**.

3 Натисніть **↔** для регулювання синхронізації, а тоді натисніть **⊕**.

Регулювання відбувається у діапазоні від 0 до 300 мс із кроком в 25 мс.

Коли вибрано функцію «TV»

1 Натисніть **OPTIONS**.

На дисплеї передньої панелі з'явиться індикація «AV.SYNC».

2 Натисніть **⊕** або **➔**.

3 Натисніть **▲/▼** для регулювання синхронізації, а тоді натисніть **⊕**.

Регулювання відбувається у діапазоні від 0 до 300 мс із кроком в 25 мс.

4 Натисніть **OPTIONS**.

На дисплеї передньої панелі перестає відображатися меню опцій.

Регулювання звуку

Вибір аудіоформату, композиції з декількома мовами або каналу

Коли система відтворює диск BD/DVD VIDEO з доріжками кількома мовами (PCM, Dolby Digital, аудіо MPEG або DTS) або композиції, записані декількома мовами, можна змінити формат аудіо або мову. У випадку якщо відтворюється запис з CD, можна вибрати звук із правого або лівого каналу та прослухати вибраний канал як через правий, так і через лівий динамік.

Натисніть AUDIO декілька разів, щоб вибрати потрібний аудіосигнал.

На екрані телевізора з'явиться інформація про аудіо.

■ BD/DVD VIDEO

Опції мови змінюються залежно від BD/DVD VIDEO.

Коли відображаються 4 цифри, вони означають код мови. Див. «Список мовних кодів» (стор. 83). Якщо одна і та ж мова відображається два або більше разів, диск BD/DVD VIDEO записано з використанням декількох аудіоформатів.

■ DVD-VR

Відображаються типи звукових композицій, записаних на дискові.

Приклад:

- [♪ Stereo]
- [♪ Stereo (Audio1)]
- [♪ Stereo (Audio2)]
- [♪ Main]
- [♪ Sub]
- [♪ Main/Sub]

Примітка

[♪ Stereo (Audio1)] та [♪ Stereo (Audio2)] не відображаються, якщо на дискові записано лише один аудіопотік.

■ CD

- [♪ Stereo]: Стандартний стереозвук.
- [♪ 1/L]: Звук лівого каналу (монофонічний).
- [♪ 2/R]: Звук правого каналу (монофонічний).
- [♪ L+R]: Звук і лівого, і правого каналів, який виведено на кожний окремих динамік.

Використання звуку багатоканальної трансляції

(DUAL MONO)

Звук багатоканальної трансляції можна використовувати, коли система отримує або відтворює сигнал багатоканальної трансляції Dolby Digital.

Примітка

Щоб отримувати сигнал Dolby Digital, треба підключити телевізор або інше обладнання до гнізда TV (DIGITAL IN OPTICAL) за допомогою цифрового оптичного шнура (сторінки 23, 24). Якщо гніздо HDMI IN телевізора сумісне з функцією Зворотній аудіоканал (сторінки 23, 63), сигнал Dolby Digital можна отримувати за допомогою кабелю HDMI.

Декілька разів натисніть кнопку AUDIO, доки необхідний сигнал не з'явиться на дисплеєві передньої панелі.

- «MAIN»: Відтворюється звук основною мовою.
- «SUB»: Відтворюється звук додатковою мовою.
- «MN/SUB»: Відтворюється змішаний звук основною та додатковою мовою.

Tuner (Тюнер)

Прослуховування радіопередач

1 Декілька разів натисніть кнопку FUNCTION, доки надпис «FM» не з'явиться на дисплеї передньої панелі.

2 Виберіть радіостанцію.

Автоналаштування

Натисніть та утримуйте кнопку TUNING +/-, доки не розпочнеться автоматичне сканування.

На екрані телевізора з'явиться напис [Auto Tuning]. Сканування зупиняється, коли система налаштовується на станцію. Щоб скасувати автоналаштування, натисніть будь-яку кнопку.

Налаштування вручну

Декілька разів натисніть кнопку TUNING +/-.

3 Декілька разів натисніть \triangle +/-, щоб відрегулювати рівень гучності.

Якщо програма FM приймається неякісно

Якщо програма FM приймається неякісно, можна вибрати монофонічний прийом. Ефект стереозвуку буде відсутнім, але якість прийому поліпшиться.

1 Натисніть OPTIONS.

На екрані телевізора відображається меню опцій.

2 Натисніть \uparrow/\downarrow , щоб вибрати параметр [FM Mode], а тоді натисніть \oplus .**3 Натисніть \uparrow/\downarrow , щоб вибрати параметр [Monoaural], а тоді натисніть \oplus .**

- [Stereo]: Стереофонічний прийом.
- [Monoaural]: Монофонічний прийом.

Підказка

Можна встановити параметр [FM Mode] окремо для кожної запрограмованої станції.

Щоб вимкнути радіо

Натисніть I/\cup .

Програмування радіостанцій

Можна запрограмувати до 20 станцій. До початку налаштування обов'язково зменште гучність до мінімуму.

1 Декілька разів натисніть кнопку FUNCTION, доки надпис «FM» не з'явиться на дисплеї передньої панелі.**2 Натисніть та утримуйте кнопку TUNING +/-, доки не розпочнеться автоматичне сканування.**

Сканування зупиняється, коли система налаштовується на станцію.

3 Натисніть OPTIONS.

На екрані телевізора відображається меню опцій.

4 Натисніть \uparrow/\downarrow , щоб вибрати параметр [Preset Memory], а тоді натисніть \oplus .**5 Натисніть \uparrow/\downarrow , щоб вибрати потрібний запрограмований номер, а тоді натисніть \oplus .****6 Повторіть кроки 2—5, щоб зберегти іншу радіостанцію.****Щоб змінити запрограмований номер**

Виберіть потрібний запрограмований номер натисканням PRESET +/-, потім виконайте процедуру, починаючи з кроку 3.

Вибір запрограмованої станції**1 Декілька разів натисніть кнопку FUNCTION, доки надпис «FM» не з'явиться на дисплеї передньої панелі.**

Виконується налаштування на станцію, яка прослуховувалася в останнє.

2 Декілька разів натисніть PRESET +/-, щоб вибрати запрограмовану станцію.

Запрограмований номер та частота відображаються на екрані телевізора та дисплеї передньої панелі.

Під час кожного натискання кнопки система налаштовується на наступну запрограмовану станцію.

Підказка

- Номер запрограмованої станції можна вибрати безпосередньо, натискаючи кнопки з цифрами.
- При кожному натисканні DISPLAY вигляд дисплея на передній панелі циклічно змінюватиметься в описаному нижче порядку:
Частота → Запрограмований номер → Стан декодування*
* Відображається, коли параметр [Sound Effect] встановлено на [Dolby Pro Logic], [DTS Neo:6 Cinema] або [DTS Neo:6 Music] (стор. 61).

Інші операції

Використання функції Керування по HDMI для «BRAVIA» Sync

Ця функція доступна у телевізорах, які обладнано функцією «BRAVIA» Sync.

Завдяки підключенню обладнання Sony, сумісного з функцією Керування по HDMI, через кабелів HDMI, можна легко керувати обладнанням.

Примітка

Для використання функції «BRAVIA» Sync обов'язково увімкніть систему та підключене обладнання після створення підключення HDMI.

Керування по HDMI — легке налаштування

Функцію [Control for HDMI] системи можна встановити автоматично, увімкнувши відповідне налаштування на телевізорі.

Докладну інформацію про функцію Керування по HDMI див. у розділі «[HDMI Settings]» (стор. 63)

Вимкнення системи

Систему можна вимикати одночасно з телевізором.

Примітка

Система не вимикається автоматично під час відтворення музики та коли вибрано функцію «FM».

Відтворення одним дотиком

Після натискання ► на пристроєві дистанційного керування увімкнеться система та телевизор, вхід телевизора перемикається на вхід HDMI, до якого підключено систему.

Керування звуком системи

Можна прослуховувати звук з телевизора або іншого обладнання, виконавши просту операцію.

Функцію керування звуком системи можна використовувати, як описано нижче:

- Коли система увімкнена, звук телевизора або іншого обладнання можна виводити через динаміки системи.
- Коли звук телевизора або іншого обладнання виводиться через динаміки системи, можна змінити пристрій виведення звуку на динаміки телевизора, натиснувши кнопку SPEAKERS TV ↔ AUDIO.
- Коли звук телевизора або іншого обладнання виводиться через динаміки системи, можна відрегулювати гучність та вимкнути звук системи за допомогою пристроїв керування телевизором.

Зворотній аудіоканал

Звук телевизора можна відтворювати через систему за допомогою лише одного кабелю HDMI. Щоб отримати докладну інформацію про налаштування, див. «[Audio Return Channel]» (стор. 63).

Синхронізація мови

Якщо змінити налаштування мови екранної індикації на телевізорі, після вимкнення та увімкнення системи налаштування мови екранної індикації системи також зміниться.

Налаштування динаміків

[Speaker Settings]

Для отримання оптимального об'ємного звуку налаштуйте відстань від динаміків до положення слухача. Потім використовуйте найкращий тембр, щоб збалансувати динаміки.

- 1 Натисніть HOME.**
На екрані телевизора відобразиться головне меню.
- 2 Натисніть ◀/▶, щоб вибрати  [Setup].**
- 3 Натисніть ▲/▼, щоб вибрати параметр [Audio Settings], а тоді натисніть ⊕.**
- 4 Натисніть ▲/▼, щоб вибрати параметр [Speaker Settings], а тоді натисніть ⊕.**
Відображається напис [Select speaker layout.].
- 5 Натисніть ▲/▼, щоб вибрати потрібну схему відповідно до розташування динаміків, а потім натисніть ⊕.**

- [Standard]: Динаміки об'ємного звуку встановлено у задньому положенні.
- [All Front]: Усі динаміки встановлено в передньому положенні.

Примітка

Після кожної зміни розташування динаміків налаштування [Distance] та [Level] скидаються до значень за замовчуванням.

6 Натисніть \uparrow/\downarrow , щоб вибрати елемент, а тоді натисніть \oplus .

7 Натисніть \uparrow/\downarrow , щоб змінити параметр.

8 Натисніть \leftarrow/\rightarrow і \oplus , щоб підтвердити налаштування. Перевірте такі налаштування.

■ [Distance]

Обов'язково задайте параметри відстані від положення слухача до динаміків.

Параметри можна налаштувати на значення від 0,0 до 7,0 метрів.

[Front Left/Right] 3.0 m: За допомогою цього параметра встановлюється відстань до переднього динаміка.

[Centre] 3.0 m: За допомогою цього параметра встановлюється відстань до центрального динаміка.

[Surround Left/Right] 3.0 m: За допомогою цього параметра встановлюється відстань до динаміків об'ємного звуку.

[Subwoofer] 3.0 m: За допомогою цього параметра встановлюється відстань до низькочастотного динаміка.

■ [Level]

Можна відрегулювати рівень гучності динаміків. Параметри можна налаштувати на значення від -6,0 до +6,0 дБ. Для легкого регулювання обов'язково встановіть параметр [Test Tone] на [On].

[Front Left/Right] 0.0 dB: За допомогою цього параметра встановлюється рівень гучності переднього динаміка.

[Centre] 0.0 dB: За допомогою цього параметра встановлюється рівень гучності центрального динаміка.

[Surround Left/Right] 0.0 dB: За допомогою цього параметра встановлюється рівень гучності динаміків об'ємного звуку.

[Subwoofer] 0.0 dB: За допомогою цього параметра встановлюється рівень гучності низькочастотного динаміка.

■ [Test Tone]

Тестовий сигнал подається на динаміки для регулювання параметра [Level].

[Off]: Тестовий сигнал не виводиться на динаміки.

[On]: Тестовий сигнал послідовно виводиться на кожен динамік під час регулювання рівня. Під час вибору пунктів параметра [Speaker Settings] тестовий сигнал подається на кожний динамік послідовно.

Відрегулюйте рівень динаміків, як описано нижче.

- 1 Встановіть параметр [Test Tone] на [On].
- 2 Натисніть \uparrow/\downarrow , щоб вибрати параметр [Level], а тоді натисніть \oplus .
- 3 Натисніть \uparrow/\downarrow , щоб вибрати потрібний тип динаміка, а тоді натисніть \oplus .
- 4 Натисніть \leftarrow/\rightarrow , щоб вибрати лівий або правий динамік, а тоді натисніть \uparrow/\downarrow , щоб відрегулювати рівень.
- 5 Натисніть \oplus .
- 6 Повторіть кроки 3 – 5.

7 Натисніть RETURN.

Система повертається до попереднього відображення.

8 Натисніть $\blacktriangle/\blacktriangledown$, щоб вибрати параметр [Test Tone], а тоді натисніть \oplus .**9 Натисніть $\blacktriangle/\blacktriangledown$, щоб вибрати [Off], а тоді натисніть \oplus .****Примітка**

Тестові тональні сигнали не виводяться через гніздо HDMI (OUT).

Підказка

Щоб відрегулювати гучність усіх динаміків одночасно, натисніть \triangleleft +/-.

Використання таймера вимкнення

Можна налаштувати вимкнення системи у запрограмований час, щоб ви могли заснути під час прослуховування музики. Час можна налаштувати з інтервалом у 10 хвилин.

Натисніть SLEEP.

При кожному натисканні SLEEP значення хвилини, що відображається на дисплеї передньої панелі, змінюється на 10 хвилин.

Якщо таймер вимкнення налаштовано, залишок часу відображається кожні 5 хвилин.

Якщо до вимкнення залишилося менше 2 хвилин, на дисплеї передньої панелі мигає напис «SLEEP».

Щоб перевірити залишок часу

Натисніть SLEEP один раз.

Щоб змінити залишок часу

Натисніть SLEEP декілька разів.

Вимкнення кнопок на пристроєві

(Блокування від дітей)

Можна вимкнути кнопки на пристроєві (за винятком I/Ⓞ), щоб запобігти виконанню небажаних операцій, наприклад, в наслідок дитячого бешкетування.

Натисніть та утримуйте \blacksquare на пристроєві протягом більше 5 секунд.

На дисплеї передньої панелі з'явиться індикація «LOCKED».

Функцію блокування від дітей активовано, кнопки на пристроєві заблоковано. (Із пристроєм можна працювати за допомогою пристрою дистанційного керування.)

Щоб скасувати блокування від дітей, натисніть і утримуйте кнопку \blacksquare протягом більше 5 секунд, поки на дисплеї передньої панелі не з'явиться індикація «UNLOCK».

Примітка

Якщо натиснути кнопки на пристроєві, коли активна функція блокування від дітей, на дисплеї передньої панелі мигає індикація «LOCKED».

Керування телевізором за допомогою пристрою дистанційного керування, що постачається

Якщо відрегулювати сигнал дистанційного керування, можна керувати телевізором за допомогою пристрою дистанційного керування, що постачається.

Примітка

Після заміни батарейок пристрою дистанційного керування кодів номер може повернутися до настройки за замовчуванням (SONY). Знову задайте правильний кодів номер.

Підготовка пристрою дистанційного керування для керування телевізором

Утримуючи кнопку TV I/⏻, введіть за допомогою цифрових кнопок код виробника телевізора (див. таблицю). Потім відпустіть кнопку TV I/⏻.

Виробник	Кодів номер
SONY	01 (за замовчуванням)
LG	03, 04
PHILIPS	03, 05
SAMSUNG	02, 03, 04

Якщо настройку задано неправильно, поточний зареєстрований код не змінюється. Знову введіть кодів номер.

Якщо вказано більше, ніж один кодів номер, спробуйте вводити їх по одному, поки не знайдете код, який підходить до вашого телевізора.

Енергозбереження в режимі очікування

Перевірте, що задано такі налаштування:

- [Control for HDMI] у розділі [HDMI Settings] встановлено на [Off] (стор. 63).
- [Quick Start Mode] встановлено на [Off] (стор. 63).
- [Remote Start] у розділі [Network Settings] встановлено на [Off] (стор. 65).

Перегляд веб-сайтів

- 1 Підготуйтеся до використання мережі Інтернет.**
Під'єднайте систему до мережі (стор. 25).
- 2 Натисніть HOME.**
На екрані телевізора відобразиться головне меню.
- 3 Натисніть ⏪/⏩, щоб вибрати  [Network].**

4 Натисніть \uparrow/\downarrow , щоб вибрати параметр [Internet Browser], а тоді натисніть \oplus .

Відображається індикація [Internet Browser].

Примітка

Деякі веб-сайти можуть не відображатися правильно або не функціонувати.

Щоб увести URL-адресу

Виберіть [URL entry] із меню опцій. Введіть URL-адресу за допомогою програмної клавіатури, потім виберіть [Enter].

Щоб установити початкову сторінку

Під час відображення сторінки, яку слід установити, виберіть [Set as start page] із меню опцій.

Щоб повернутися на попередню сторінку

Виберіть [Previous page] із меню опцій.

Якщо попередня сторінка не з'являється навіть після вибору [Previous page], виберіть [Window List] із меню опцій і виберіть зі списку сторінку, до якої треба перейти.

Щоб вийти з інтернет-браузера

Натисніть HOME.

Екран інтернет-браузера

Інформацію про веб-сайт можна перевірити, натиснувши DISPLAY. Відображувана інформація залежить від типу веб-сайту та стану сторінки.

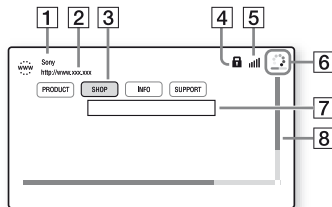

- 1 Заголовок сторінки
- 2 Адреса сторінки
- 3 Курсор
Перейдіть, натиснувши $\leftarrow/\uparrow/\downarrow/\rightarrow$. Розташуйте курсор на посиланні, яке слід переглянути, а потім натисніть \oplus . Відображається веб-сайт за посиланням.
- 4 Значок SSL
Відображається, коли URL посилання є захищеним.
- 5 Індикатор потужності сигналу
З'являється, коли систему підключено до бездротової мережі.
- 6 Індикатор ходу виконання/значок завантаження
З'являється, коли зчитується сторінка, або під час завантаження/передавання файлу.
- 7 Поле введення тексту
Натисніть \oplus , а потім виберіть [Input] із меню опцій, щоб відкрити програмну клавіатуру.

- 8 Смуга прокручування
Натисніть ◀/▶/↶/↷, щоб
перемістити екран сторінки
ліворуч, угору, вниз або
праворуч.

Доступні опції

Різноманітні налаштування й
операції можна відобразити,
натиснувши OPTIONS.

Доступні пункти меню залежать від
ситуації.

[Browser Setup]

Відображає параметри інтернет-
браузера.

- [Zoom]: Збільшує або зменшує
розмір змісту, що відображається.
- [JavaScript Setup]: Встановлює, чи
увімкнути або вимкнути JavaScript.
- [Cookie Setup]: Встановлює, чи
приймати у браузері файли cookie.
- [SSL Alarm Display]: Встановлює, чи
увімкнути або вимкнути SSL.

[Window List]

Відображає список усіх веб-сайтів, які
зараз відкриті.

Дозволяє повернутися до попереднього
відображеного веб-сайту, вибравши
вікно.

[Bookmark List]

Відображає список закладок.

[URL entry]

Дозволяє ввести URL-адресу, коли
відображається програмна клавіатура.

[Previous page]

Виконує перехід на попередню
сторінку.

[Next page]

Виконує перехід на наступну сторінку.

[Cancel loading]

Припиняє завантаження сторінки.

[Reload]

Перезавантажує ту саму сторінку.

[Add to Bookmark]

Додає поточний відображуваний веб-
сайт до списку закладок.

[Set as start page]

Встановлює поточний
відображуваний веб-сайт в якості
стартової сторінки.

[Open in new window]

Відкриває посилання в новому вікні.

[Character encoding]

Встановлює систему кодування
символів.

[Display certificate]

Виконує відображення серверних
сертифікатів із сторінок, які
підтримують SSL.

[Input]

Відображає програму клавіатури для
введення символів під час перегляду
веб-сайту.

[Break]

Переміщує курсор на наступний рядок
у полі введення тексту.

[Delete]

Стирає один символ із лівого боку
курсора при введенні тексту.

Налаштування та регулювання

Використання дисплея налаштувань



Можна регулювати різноманітні елементи, наприклад зображення та звук.





Налаштування за замовчуванням виділені підкресленням.

Примітка

Налаштування відтворення, що зберігаються на диску, мають вищий пріоритет порівняно з налаштуваннями за допомогою дисплея налаштувань. Відповідно, деякі функції не виконуватимуться.

- 1 Натисніть HOME.**
На екрані телевізора відобразиться головне меню.
- 2 Натисніть \leftarrow/\rightarrow , щоб вибрати  [Setup].**
- 3 Натисніть \uparrow/\downarrow , щоб вибрати піктограму категорії налаштування, потім натисніть \oplus .**

Піктограма	Пояснення
	[Network Update] (стор. 58) Оновлення програмного забезпечення системи.
	[Screen Settings] (стор. 58) Виконання налаштувань екрану відповідно до типу телевізора.

Піктограма	Пояснення
	[Audio Settings] (стор. 60) Виконання налаштувань аудіосигналу відповідно до типу гнізд підключення.
	[BD/DVD Viewing Settings] (стор. 62) Здійснення докладних налаштувань для відтворення дисків BD/DVD.
	[Parental Control Settings] (стор. 62) Здійснення докладних налаштувань для функції батьківського контролю.
	[System Settings] (стор. 63) Здійснення налаштувань, пов'язаних із системою.
	[Network Settings] (стор. 64) Здійснення докладних налаштувань для Інтернету й мережі.
 1-2-3	[Easy Network Settings] (стор. 65) Запуск [Easy Network Settings] для здійснення основних налаштувань мережі.
	[Resetting] (стор. 65) Скидання налаштувань системи до заводських значень.

[Network Update]

Завдяки оновленню програмного забезпечення до останньої версії можна скористатися перевагами нових функцій.

Інформацію про оновлювані функції див. на зазначеному веб-сайті:

Для користувачів у Європі та Росії:
<http://support.sony-europe.com/>

Для користувачів в інших країнах або регіонах:
<http://www.sony-asia.com/section/support>

Під час оновлення програмного забезпечення на дисплеї передньої панелі відображається напис «UPDATE». Після завершення оновлення пристрій автоматично вимкнеться.

Поки триває процес оновлення, не вмикайте й не вимикайте пристрій, а також не виконуйте операції з пристроєм або телевізором.

Дочекайтеся, поки завершиться оновлення програмного забезпечення.

[Screen Settings]

■ [3D Output Setting]

[Auto]: Зазвичай слід обирати цей параметр.

[Off]: Вибирайте цей параметр для відображення усього вмісту у форматі 2D.

■ [TV Screen Size Setting for 3D]

Встановлення розміру екрана телевізора з підтримкою формату 3D.

■ [TV Type]

[16:9]: Вибирайте цей параметр при підключенні до широкоекранного телевізора або телевізора з функцією широкоекранного режиму.

[4:3]: Вибирайте цей параметр при підключенні до телевізора з екраном формату 4:3 без функції широкоекранного режиму.

■ [Screen Format]

[Full]: Вибирайте цей параметр при підключенні до телевізора з функцією широкоекранного режиму. Відображення зображення формату 4:3 у режимі 16:9 навіть на широкоекранному телевізорі.

[Normal]: Зміна розміру зображення для відповідності розміру екрана до формату оригінального зображення.

■ [DVD Aspect Ratio]

[Letter Box]: Відображення широкоекранного зображення із чорними смугами зверху та знизу екрана.



[Pan & Scan]: Відображення зображення на всю висоту в повноекранному режимі з обрізаними сторонами.

**■ [Cinema Conversion Mode]**

[Auto]: Зазвичай слід обирати цей параметр. Пристрій автоматично визначає, чи матеріал є відеозаписом або кінофільмом, і вибирає відповідний метод перетворення.

[Video]: Завжди вибирається метод перетворення, який підходить для матеріалу на основі відеозапису, незалежно від самого матеріалу.

■ [Output Video Resolution]

[Auto]: Виведення відеосигналу відповідно до роздільної здатності телевізора або підключеного обладнання.

[Original Resolution]: Виведення відеосигналу відповідно до записаної на диску роздільної здатності. (Якщо роздільна здатність нижча від стандартної, її буде збільшено до рівня останньої.)

[480i/576i]*, [480p/576p]*, [720p],

[1080i], [1080p]: Виведення відеосигналу відповідно до вибраного налаштування роздільної здатності.

* Якщо диск записано у системі кольорів NTSC, роздільну здатність відеосигналів можна перетворити лише в [480i] і [480p].

■ [BD-ROM 24p Output]

[Auto]: Виведення відеосигналів формату 24р лише за умови підключення телевізора, сумісного з форматом 1080/24р, за допомогою з'єднання HDMI і встановлення значення [Auto] або [1080p] для параметра [Output Video Resolution].

[On]: Вибирайте цей параметр, якщо телевізор сумісний з відеосигналами формату 1080/24р.

[Off]: Вибирайте цей параметр, якщо телевізор не сумісний з відеосигналами формату 1080/24р.

■ [DVD-ROM 24p Output]

[Auto]: Виведення відеосигналів формату 24p лише за умови підключення телевізора, сумісного з форматом 1080/24p, за допомогою з'єднання HDMI і встановлення значення [Auto] або [1080p] для параметра [Output Video Resolution].
[Off]: Вибирайте цей параметр, якщо телевізор не сумісний з відеосигналами формату 1080/24p.

■ [YCbCr/RGB (HDMI)]

[Auto]: Автоматичне визначення типу зовнішнього обладнання і перехід на відповідне налаштування кольорів.

[YCbCr (4:2:2)]: Виведення відеосигналів формату YCbCr 4:2:2.

[YCbCr (4:4:4)]: Виведення відеосигналів формату YCbCr 4:4:4.

[RGB]: Вибирайте цей параметр, коли обладнання підключено через роз'єм DVI, сумісний з HDCP.

■ [HDMI Deep Colour Output]

[Auto]: Зазвичай слід обирати цей параметр.

[16bit], [12bit], [10bit]: Виведення 16-бітних/12-бітних/10-бітних відеосигналів у випадку, якщо підключений телевізор сумісний із системою Deep Colour.

[Off]: Вибирайте цей параметр, коли зображення нестійке або кольори стають неприродними.

■ [Pause Mode] (лише BD/DVD VIDEO/DVD-R/DVD-RW)

[Auto]: Зображення, на якому присутні об'єкти, що динамічно рухаються, виводиться без тремтіння. Зазвичай слід обирати цей параметр.

[Frame]: Зображення, на якому присутні об'єкти, що не рухаються динамічно, виводиться у високій роздільній здатності.

[Audio Settings]

■ [BD Audio MIX Setting]

[On]: Виведення аудіо, отриманого завдяки змішуванню інтерактивного та додаткового аудіо з основним аудіо.

[Off]: Виведення лише основного аудіо.

■ [Audio DRC]

Можна здійснювати стискання динамічного діапазону звукової доріжки.

[Auto]: Відтворення в динамічному діапазоні, вказаному на диску (лише для дисків BD-ROM).

[On]: Система відтворює звукову доріжку в динамічному діапазоні, передбаченому звукооператором.

[Off]: Без стискання динамічного діапазону.

■ [Attenuate - AUDIO]

При прослуховування обладнання, підключеного до гнізд AUDIO IN (L/R) може виникати спотворення. Можна уникнути спотворення за допомогою ослаблення рівня вхідного сигналу пристрою.

[On]: Ослаблення рівня вхідного сигналу. При застосуванні цього налаштування понижується рівень вихідного сигналу.

[Off]: Нормальний рівень вхідного сигналу.

■ [Audio Output]

Можна вибрати метод виведення (виходи, на які подається аудіосигнал).

[Speaker]: Виведення багатоканального звуку лише на динаміки системи.

[Speaker + HDMI]: Виведення багатоканального звуку на динаміки системи і 2-канальних сигналів Linear PCM на роз'єм HDMI (OUT).

[HDMI]: Виведення звуку лише на роз'єм HDMI (OUT). Формат звуку залежить від підключеного обладнання.

Примітка

- При налаштуванні [Control for HDMI] на параметр [On] (стор. 63), [Audio Output] автоматично налаштовується на параметр [Speaker + HDMI]; вказане налаштування змінити не можна.
- При налаштуванні [Audio Output] на параметр [HDMI] формат вихідного сигналу для функції «TV» встановлюється на 2-канальний сигнал Linear PCM.

■ [Sound Effect]

Можна вмикати або вимикати системні звукові ефекти (див. налаштування звукового режиму (стор. 29)).

Для 2-канального джерела можна вибрати параметри [Dolby Pro Logic], [DTS Neo:6 Cinema] або [DTS Neo:6 Music] для імітування об'ємного звуку.

[Sound Mode On]: Увімкнення об'ємного ефекту звукового режиму (стор. 29), а також увімкнення режиму футболу (стор. 30).

[Dolby Pro Logic]: Система імітує об'ємний звук через 2-канальні джерела і виводить звук на всі динаміки (канал 5.1) (декодування Dolby Pro Logic).

[DTS Neo:6 Cinema]/[DTS Neo:6 Music]: Система імітує об'ємний звук через 2-канальні джерела і відтворює багатоканальний звук (декодування в режимі DTS Neo:6 Cinema/DTS Neo:6 Music).

[2ch Stereo]: Приймач виводить звук лише на передні лівий/правий динаміки і на низькочастотний динамік. Формати багатоканального об'ємного звуку перетворюються на 2-канальний звук.

[Off]: Звукові ефекти вимкнені. Ви чуєте звук таким, яким його записано.

■ [Speaker Settings]

Для отримання оптимального об'ємного звуку налаштуйте динаміки. Щоб отримати докладну інформацію, див. «Налаштування динаміків» (стор. 51).

■ [Bluetooth AUDIO - AAC]

Ви можете ввімкнути і вимкнути звук у форматі AAC.

[On]: Звук у форматі AAC за умови, що пристрій *Bluetooth* підтримує формат AAC.

[Off]: Звук у форматі SBC.

Примітка

Ви зможете відтворювати звук високої якості, якщо режим AAC ввімкнуто. Якщо відтворення звуку у форматі AAC на пристрої неможливе, виберіть [Off].

[BD/DVD Viewing Settings]

■ [BD/DVD Menu Language]

Можна вибирати мову меню за замовчуванням для дисків BD-ROM або DVD VIDEO.

При виборі параметра [Select Language Code] з'являється дисплей для введення коду мови. Введіть код бажаної мови, наведений у списку «Список мовних кодів» (стор. 83).

■ [Audio Language]

Можна вибирати мову композиції за замовчуванням для дисків BD-ROM або DVD VIDEO.

Якщо вибрати параметр [Original], буде вибрано основну мову на диску. При виборі параметра [Select Language Code] з'являється дисплей для введення коду мови. Введіть код бажаної мови, наведений у списку «Список мовних кодів» (стор. 83).

■ [Subtitle Language]

Можна вибрати мову субтитрів за замовчуванням для дисків BD-ROM або DVD VIDEO.

При виборі параметра [Select Language Code] з'являється дисплей для введення коду мови. Введіть код бажаної мови, наведений у списку «Список мовних кодів» (стор. 83).

■ [BD Hybrid Disc Playback Layer]

[BD]: Відтворення шару BD.

[DVD/CD]: Відтворення шару DVD або CD.

■ [BD Internet Connection]

[Allow]: Зазвичай слід обирати цей параметр.

[Do not allow]: Заборона підключення до Інтернету.

[Parental Control Settings]

■ [Password]

Встановлення або зміна пароля для функції батьківського контролю. Пароль дозволяє встановити обмеження щодо відтворення з дисків BD-ROM або DVD VIDEO, а також відтворення Інтернет-відео. За потреби можна вказати окремі рівні обмеження для дисків BD-ROM та DVD VIDEO.

■ [Parental Control Area Code]

Відтворення деяких дисків BD-ROM чи DVD VIDEO може бути обмежено відповідно до географічного регіону. Окремі епізоди може бути заблоковано або замінено іншими епізодами. Дотримуйтесь екранних вказівок і введіть чотиризначний пароль.

■ [BD Parental Control]/[DVD Parental Control]/[Internet Video Parental Control]

За допомогою функції батьківського контролю окремі епізоди може бути заблоковано або замінено іншими епізодами. Дотримуйтесь екранних вказівок і введіть чотиризначний пароль.

■ [Internet Video Unrated]

[Allow]: Дозволено відтворювати Інтернет-відео без цензури.
[Block]: Відтворення Інтернет-відео без цензури заблоковано.

**[System Settings]**

■ [OSD Language]

Можна вибрати бажану мову для системного екранного меню.

■ [Main Unit illumination]

[On]: Дисплей передньої панелі завжди увімкнений, яскравість світлодіодного індикатора максимальна.

[Auto]: Дисплей передньої панелі вимкнений, яскравість світлодіодного індикатора автоматично зменшується, якщо ви не виконуєте операції із системою упродовж 10 секунд.

■ [HDMI Settings]

[Control for HDMI]

[On]: Увімкнення функції [Control for HDMI]. Можна виконувати операції одразу з усім обладнанням, підключеним за допомогою кабелю HDMI.

[Off]: Вимкнено.

[Audio Return Channel]

Указана функція доступна за підключення системи до роз'єму HDMI IN телевізора, сумісного з функцією зворотного аудіо каналу, і вибору значення [On] для параметра [Control for HDMI].

[Auto]: Система може приймати цифровий аудіосигнал телевізора автоматично за допомогою кабелю HDMI.

[Off]: Вимкнено.

■ [Quick Start Mode]

[On]: Зменшення часу запуску при виході з режиму очікування. Можна швидко розпочати роботу із системою після її ввімкнення.

[Off]: Налаштування за замовчуванням.

■ [Auto Standby]

[On]: Ввімкнення функції [Auto Standby]. Якщо ви не виконуєте операції із системою упродовж 30 хвилин, система автоматично переходить у режим очікування.

[Off]: Вимкнено.

■ [Auto Display]

[On]: Автоматичне відображення інформації на екрані під час зміни заголовків, режимів зображення, аудіосигналів тощо.

[Off]: Відображення інформації лише після натиснення кнопки DISPLAY.

■ [Screen Saver]

[On]: Увімкнення функції екранної заставки.

[Off]: Вимкнено.

■ [Software Update Notification]

[On]: Налаштування системи для повідомлення про наявність інформації про останню версію програмного забезпечення (стор. 58).

[Off]: Вимкнено.

■ [Gracenote Settings]

[Auto]: Автоматичне завантаження інформації про диск при зупинці відтворення диску. Для здійснення завантаження система має бути підключена до мережі.

[Manual]: Завантаження інформації про диск при виборі [Video Search] або [Music Search].

■ [System Information]

Відображення інформації про версію програмного забезпечення системи та MAC-адреси.

■ [Software License Information]

Відображення інформації про ліцензування програмного забезпечення.

[Network Settings]

■ [Internet Settings]

Заздалегідь підключіть систему до мережі. Щоб отримати докладну інформацію, див. «Крок 3: Підготовка підключення до мережі» (стор. 25).

[Wired Setup]: Виберіть цей пункт у разі безпосереднього підключення до широкопasmового маршрутизатора за допомогою кабелю локальної мережі.

[Wireless Setup(built-in)]: Виберіть цей параметр у разі використання бездротової локальної мережі, вбудованої в систему, для бездротового підключення до мережі.

Підказка

Докладніші відомості дивіться на вказаному веб-сайті та у розділі відповідей на найчастіші запитання (FAQ):

Для користувачів у Європі та Росії:
<http://support.sony-europe.com/>

Для користувачів в інших країнах або регіонах:
<http://www.sony-asia.com/section/support>

■ [Network Connection Status]

Відображення поточного стану підключення до мережі.

■ [Network Connection Diagnostics]

Можна запустити діагностику мережі, щоб перевірити, чи підключення до мережі виконано належним чином.

■ [Connection Server Settings]

Встановлює, чи відображати підключений сервер DLNA.

■ [Renderer Set-up]

[Automatic Access Permission]:

Встановлює, чи дозволити автоматичний доступ із нового виявленого керівного пристрою DLNA.

[Smart Select]: Надає дозвіл керівному пристрою Sony DLNA визначати систему в якості цільового обладнання для керування за допомогою інфрачервоного променя. Можна увімкнути або вимкнути вказану функцію.

[Renderer Name]: Відображення імені системи так, як воно відображається в списку інших DLNA-пристроїв у мережі.

■ [Renderer Access Control]

Встановлює, чи приймати команди з керівних пристроїв DLNA.

■ [PARTY Auto Start]

[On]: Запуск пристрою PARTY або приєднання до наявного пристрою PARTY за запитом мережного пристрою, сумісного з функцією PARTY STREAMING.

[Off]: Вимкнено.

■ [Registered Remote Devices]

Відображення списку зареєстрованих віддалених пристроїв.

Примітка

Щоб використовувати цю функцію, виконайте оновлення програмного забезпечення (стор. 58).

■ [Remote Start]

[On]: Дозволяє вмикати систему за допомогою пристрою, під'єданого через мережу, при перебуванні системи в режимі очікування.

[Off]: Систему не можна увімкнути за допомогою пристрою, під'єданого через мережу.

[Easy Network Settings]

Запуск [Easy Network Settings] для здійснення основних налаштувань мережі. Виконуйте вказівки, показані на крані.

[Resetting]
■ [Reset to Factory Default Settings]

Можна скинути налаштування системи до заводських значень за замовчуванням, вибравши групу налаштувань. Буде скинуто всі налаштування групи.

■ [Initialise Personal Information]

Можна стерти особисту інформацію, збережену в системі.

Застереження

Щодо безпеки

- Якщо твердий об'єкт або рідина потрапить у корпус пристрою, відключіть систему від джерела живлення та віддайте її на перевірку до кваліфікованого персоналу, перш ніж продовжувати експлуатацію.
- Не беріться за шнур живлення змінного струму мокрими руками. Це може призвести до ураження електричним струмом.

Щодо джерел живлення

Якщо система не буде використовуватися тривалий час, обов'язково відключіть її від настінної розетки. Відключаючи шнур живлення змінного струму, тримайтеся за штепсель і в жодному разі не тягніть за кабель.

Щодо розміщення

- Поставте систему у місці із достатньою вентиляцією, щоб попередити накопичення тепла у пристрої.
- Система нагрівається під час роботи, однак це не вважається несправністю. Якщо постійно використовувати пристрій на високій гучності, температура корпусу з верхньої, нижньої та бічних сторін може значно зрости. Не торкайтеся корпусу, щоб запобігти опікам.

- Не ставте систему на м'яку поверхню (наприклад, килимок, ковдру, тощо), оскільки такі поверхні можуть перекрити вентиляційні отвори.
- Не ставте систему біля джерел тепла, наприклад, радіаторів або воздуховодів, чи в місцях, які зазнають впливу прямого сонячного проміння, надлишкового пилу, вібрації чи механічних ударів.
- Не ставте систему у нахиленому положенні. Пристрій призначено для роботи лише в горизонтальному положенні.
- Система та дички мають розташовуватися на достатній відстані від джерел магнітного випромінювання, наприклад мікрохвильових печей або великих динаміків.
- Не ставте на систему важких предметів.
- Не розміщуйте металеві предмети перед передньою панеллю. Це може обмежити приймання радіохвиль.
- Не розміщуйте систему у місцях, де використовується медичне обладнання. Це може спричинити порушення роботи медичного обладнання.
- Якщо ви використовуєте кардіостимулятор або інший медичний пристрій, порадьтеся з вашим лікарем або виробником вашого медичного пристрою, перш ніж використовувати функцію бездротової локальної мережі.

Щодо роботи

Якщо систему перенесли з холоду в тепле приміщення або в приміщення з надзвичайно високою вологістю, на лінзах всередині пристрою може конденсуватися волога. Якщо таке сталося, система, можливо, не буде працювати належним чином. У такому випадку вийміть диск та залиште систему увімкненою приблизно на півгодини, щоб волога випарувалась.

Щодо регулювання гучності

Не збільшуйте гучність під час прослуховування епізоду з надзвичайно низьким рівнем вхідних сигналів або за відсутності звуку. У такому разі під час раптового відтворення розділу з максимальним рівнем гучності можна завдати шкоди як власному слухові, так і гучномовцям.

Щодо чищення

Чистіть корпус, панель і елементи керування пристрою м'якою тканиною, злегка зволоженою м'яким мийним розчином. Не використовуйте будь-які абразивні губки, порошок для чищення або такі розчинники, як спирт або бензин.

Щодо очищувальних дисків, засобів для чищення дисків/лінз

Не користуйтеся очищувальними дисками чи засобами для чищення дисків/лінз (у тому числі вологими серветками або аерозолями). Це може призвести до несправності програвача.

Щодо заміни частин

У разі ремонту системи відремонтовані частини можна залишити для подальшого використання чи утилізації.

Щодо кольорового відображення на екрані телевізора

Якщо динаміки спричиняють погіршення якості передачі кольорів на екрані телевізора, вимкніть телевізор, та потім увімкніть його через 15—30 хвилини. Якщо проблему не вдалося вирішити, перемістіть динаміки на більшу відстань від телевізора.

ВАЖЛИВА ПРИМІТКА

Увага! Ця система може протягом необмеженого періоду часу утримувати на телевізійному екрані нерухоме відеозображення або зображення індикації екранного меню. Якщо нерухоме відеозображення або зображення індикації меню залишити на телевізійному екрані на тривалий період часу, існує небезпека непоправного пошкодження екрана. Плазмові панелі та проєкційні телевізори чутливі до цього.

Щодо переміщення системи

До переміщення системи переконайтеся, що в ній немає вставленого диска, а шнур живлення змінного струму відключено від розетки.

Щодо обміну даними через *Bluetooth*

- Пристрої *Bluetooth* треба використовувати на відстані приблизно 10 метрів (пряма видимість) один від одного. Ефективна відстань для обміну даними може скоротитися за таких умов.
 - Коли між пристроями, що обмінюються даними через *Bluetooth*, знаходиться людина, металевий об'єкт або інша перешкода
 - Розташування, в яких працює бездротова мережа
 - Поруч з мікрохвильовими печами, що працюють
 - Розташування, в яких є інше електромагнітне випромінювання
- Пристрої *Bluetooth* та бездротова локальна комп'ютерна мережа (IEEE 802.11b/g) використовують одну частоту (2,4 ГГц). Під час використання пристрою *Bluetooth* біля пристрою із підтримкою бездротової ЛКМ можуть виникнути електромагнітні перешкоди. Це може призвести до зменшення швидкості передачі даних, шуму, або неможливості встановити з'єднання. У такому випадку спробуйте виконати такі дії для поліпшення ситуації:
 - Використовуйте цей пристрій на відстані принаймні 10 метрів від пристрою з підтримкою бездротової локальної мережі.
 - Вимкніть живлення обладнання бездротової ЛКМ, коли пристрій *Bluetooth* використовується на відстані менше 10 метрів.
 - Максимально близько розташуйте цю систему та пристрій *Bluetooth* одне від одного.
- Радіохвилі, які передаються цим пристроєм, можуть завадити роботі деяких медичних пристроїв. Оскільки це може призвести до неправильної роботи медичних пристроїв, завжди вимикайте цей пристрій та пристрій *Bluetooth* вказаних розташуваннях:
 - У лікарнях, потягах, літаках, бензозаправних пунктах та інших місцях, де можуть бути в наявності горючі газу
 - Біля автоматичних дверей та засобів пожежної сигналізації
- Ця система підтримує функції безпеки, що відповідають специфікаціям стандарту *Bluetooth*, для встановлення захищеного з'єднання під час обміну даними за допомогою технології *Bluetooth*. Однак цього захисту може бути недостатньо в залежності від певних налаштувань та інших факторів, тому слід бути обачним при виконанні обміну даними з використанням технології *Bluetooth*.
- Корпорація Sony не несе відповідальності за збитки та інші втрати, що стали наслідком витоку інформації під час обміну даними із використанням технології *Bluetooth*.
- Обмін даними через *Bluetooth* необов'язково гарантується для всіх пристроїв *Bluetooth*, що мають той самий профіль, що і цей пристрій.
- Пристрої *Bluetooth*, що з'єднуються з цією системою, мають відповідати специфікаціям *Bluetooth*, вказаним *Bluetooth SIG, Inc.*, їх відповідність стандарту має бути сертифікована. Але навіть коли пристрій відповідає специфікації *Bluetooth*, можливі випадки, в яких через певні характеристики або властивості пристрою *Bluetooth* з'єднання буде неможливим, або будуть відрізнятися принципи керування, відображення або роботи.

- У залежності від пристрою *Bluetooth*, з'єднаного з цією системою, середовища, у якому відбувається обмін даними та умов навколишнього середовища, можуть виникати шуми або перерви у відтворенні аудіо.

У разі виникнення будь-яких запитань або проблем, пов'язаних із системою, звертайтеся до найближчого дилера Sony.

Примітки щодо дисків

Щодо використання дисків

- Щоб зберегти поверхню диска чистою, беріть його за краї. Не торкайтеся поверхні диска.
- Не наклеюйте папір або стрічку на диск.



- Не піддавайте диск дії прямого сонячного проміння або джерел тепла (наприклад, каналів подачі теплого повітря), а також не залишайте його в автомобілі під прямими сонячними променями, оскільки повітря в салоні автомобіля може нагрітися до високої температури.
- Після використання покладіть диск у футляр.

Щодо чищення

- До відтворення чистіть диск серветкою для чищення. Протирайте поверхню диска від центру до країв.



- Не витирайте диски бензином чи іншими розчинниками, побутовими мийними засобами або антистатичним аерозолем, призначеним для вінілових платівок.

Ця система може відтворювати лише стандартні круглі диски. Використання нестандартних або не круглих дисків (наприклад, у формі картки, серця або зірки) може призвести до неправильної роботи системи.

Не використовуйте диск, якщо до нього прикріплено інший побутовий предмет, наприклад етикетку або кільце.

Усунення несправностей

Якщо під час використання системи виникають будь-які із нижче поданих проблем, перед тим як його ремонтувати, скористайтеся цими вказівками з усунення несправностей. Якщо проблему вирішити не вдається, зверніться до найближчого дистриб'ютора компанії Sony.

Загальні відомості



Неможливо увімкнути живлення.

→ Перевірте, що шнур живлення змінного струму правильно підключено.

Пристрій дистанційного керування не працює.

- Можливо, відстань між пристроєм дистанційного керування та системою надто велика.
- Розрядилися батарейки у пристрою дистанційного керування.

Лоток для дисків не відкривається і неможливо вийняти диск, навіть після натиснення кнопки .

- Виконайте такі кроки:
 - ① Натисніть та утримуйте кнопки  та  на пристроєві протягом більше 5 секунд, щоб відкрити лоток для дисків.
 - ② Вийміть диск.

- ③ Відключіть шнур живлення змінного струму від електричної розетки, а тоді знову його підключіть через декілька хвилин.

Система неправильно працює.

→ Відключіть шнур живлення змінного струму від електричної розетки, а тоді знову його підключіть через декілька хвилин.

Повідомлення

[A new software version is available. Please go to the "Setup" section of the menu and select "Network Update" to perform the update.]

Відображається на екрані телевізора.

→ Відомості про те, як оновити програмне забезпечення системи до останньої версії, див. у розділі [Network Update] (стор. 58)

На дисплеї передньої панелі циклічно відображається індикація «PRTECT», «PUSH» та «POWER».

- Натисніть , щоб вимкнути систему, та перевірте такі моменти, після того, як зникне напис «STBY».
 - Чи використовуються лише динаміки з комплекту постачання?
 - Чи не заблоковані вентиляційні отвори системи?

- Після перевірки вказаних моментів та усунення проблем увімкніть систему. Якщо після перевірки вказаних моментів не вдалося встановити причину проблеми, зверніться до найближчого дистриб'ютора компанії Sony.

На дисплеї передньої панелі з'явиться індикація «LOCKED».

- Вимкніть функцію блокування від дітей (стор. 53).

На дисплеї передньої панелі з'явиться індикація «D. LOCK».

- Зверніться до найближчого дилера Sony або місцевого уповноваженого центру обслуговування Sony.

На дисплеї передньої панелі з'явиться індикація «Exxxx» (де x — цифра).

- Зверніться до найближчого дилера Sony або до місцевого уповноваженого сервісного центру Sony і надайте код помилки.

⚠ відображається на весь екран телевізора без будь-яких повідомлень.

- Зверніться до найближчого дилера Sony або місцевого уповноваженого центру обслуговування Sony.

Зображення

Зображення відсутнє або не відображається належним чином.

- Перевірте метод виводу у системі (стор. 23).
- Тримайте **▶** і VOL – на пристрої більше 5 секунд, щоб скинути налаштування роздільної здатності відео до найнижчого значення.
- Для дисків BD-ROM, перевірте налаштування [BD-ROM 24p Output] у розділі [Screen Settings] (стор. 59).

Немає зображення, коли підключення виконується за допомогою кабелю HDMI.

- Система під'єднана до вхідного пристрою, який не підтримує HDCP (High-bandwidth Digital Content Protection) («HDMI» не світиться на передній панелі) (стор. 23).

Темна зона зображення занадто темна/яскрава — занадто яскрава або ненатуральна.

- Встановіть параметр [Picture Quality Mode] на [Standard] (за замовчуванням) (стор. 45).

У зображенні є перешкоди.

- Очистіть диск.
- Якщо вихід зображення виконується із системи через відеомагнітофон на телевизор, сигнал захисту від копіювання, що застосовується до деяких програм BD/DVD, може вплинути на якість зображення. Якщо після підключення системи напряму до телевизора не вдалося усунути проблему, спробуйте підключити систему до інших вхідних гнізд.

Зображення не відображається на екрані телевизора.

- Перевірте налаштування [TV Type] у розділі [Screen Settings] (стор. 58).
- Фіксований формат зображення на дискові.

Неправильна передача кольорів на екрані телевизора.

- Якщо динаміки використовуються біля кінескопного телевизора або проектора, встановіть динаміки на відстані не менше 0,3 метра від телевизора.
- Якщо не вдалося поліпшити передачу кольорів на екрані телевизора, вимкніть телевизор, та потім увімкніть його через 15—30 хвилин.
- Переконайтеся, що біля динаміків немає магнітних об'єктів (магнітного фіксатора на підставці для телевизора, медичного пристрою, іграшки, тощо).

Звук

Немає звуку.

- Кабелі динаміків підключено ненадійно.
- Перевірте налаштування динаміків (стор. 51).

Під час використання функції Зворотній аудіоканал не подається звук на телевизор через гніздо HDMI (OUT).

- Встановіть [Control for HDMI] в пункті [HDMI Settings] розділу [System Settings] на [On] (стор. 63). Додатково встановіть [Audio Return Channel] в пункті [HDMI Settings] розділу [System Settings] на [Auto] (стор. 63).
- Переконайтеся, що телевизор підтримує функцію Зворотній аудіоканал.
- Переконайтеся, що кабель HDMI підключено до гнізда телевизора, яке сумісне із функцією Зворотній аудіоканал.

Система неправильно виводить звук телевізійних програм, коли підключена до декодера.

- Встановіть [Audio Return Channel] в пункті [HDMI Settings] розділу [System Settings] на [Off] (стор. 63).
- Перевірте підключення (стор. 24).

Чути голосне гудіння чи шум.

- Розмістіть аудіообладнання подалі від телевизора.
- Очистіть диск.

Немає стереоефекту під час відтворення CD.

- Виберіть стереозвук, натиснувши AUDIO (стор. 47).

Вихід звуку лише через центральний динамік.

- У залежності від диска вихід звуку може бути лише через центральний динамік.



На динаміках об'ємного звуку немає звуку або звук відтворюється дуже тихо.

- Перевірте налаштування динаміків та їх підключення (сторінки 22, 51).
- Перевірте налаштування режиму звуку (стор. 29).
- У залежності від джерела ефект динаміків об'ємного звуку може бути менш помітним.
- Відтворюється 2-канальне джерело.

Є спотворення звуку підключеного обладнання.

- Зменшіть рівень входу підключеного обладнання, встановивши [Attenuate - AUDIO] (стор. 61).

Неочікувано починається відтворення гучної музики.

- Увімкнено вбудовану демонстрацію звуку. Натисніть  -, щоб зменшити рівень гучності або натисніть , щоб зупинити демонстрацію.

Тюнер

Не вдалося налаштувати радіостанції.

- Перевірте надійність підключення антени. Підключення антени.
- Сигнал радіостанцій надто слабкий (у разі автоналаштування). Використовуйте налаштування вручну.

Відтворення

Вміст диска не відтворюється.

- Код регіону на диску BD або DVD не відповідає системі.
- Всередині системи є конденсат, що може пошкодити лінзи. Витягніть диск та залиште систему увімкнутою протягом приблизно тридцяти хвилин.
- Ця система не відтворює записаний диск, який не було фіналізовано належним чином(стор. 77).

Неправильно відображуються імена файлів.

- Система може відобразити імена, сумісні з форматом ISO 8859-1. Інші формати символів можуть відобразитися неправильно.
- У залежності від програмного забезпечення, що використовувалося для створення диска, введені символи можуть відобразитися по-різному.

Відтворення диска починається не з початку.

- Було вибрано відновлення відтворення. Натисніть **OPTIONS** і виберіть пункт [Play from start], а тоді натисніть (+).

Відтворення розпочинається не з місця останньої зупинки.

- Відомості про місце відновлення може бути стерто з пам'яті залежно від диска у таких випадках:
 - якщо відкрити лоток для дисків;
 - якщо від'єднати USB-пристрій;
 - якщо відтворити інший вміст;
 - вимкнути систему.

Не можна змінити мову для доріжки/субтитрів або кутів.

- Спробуйте використати меню диска **BD** або **DVD**.
- На дискові **BD** або **DVD**, що відтворюється, немає доріжок/субтитрів з декількома мовами або декількох кутів.

Неможливо відтворити бонусний вміст або інші дані диска **BD-ROM**.

- Виконайте такі кроки:
 - ① Вийміть диск.
 - ② Вимкніть систему.
 - ③ Відключіть та знову підключіть пристрій **USB** (стор. 32).
 - ④ Увімкніть систему.
 - ⑤ Встановіть диск **BD-ROM** із вмістом **BONUSVIEW/BD-LIVE**.

Пристрій **USB**

Не вдається розпізнати пристрій **USB**.

- Виконайте такі кроки:
 - ① Вимкніть систему.
 - ② Відключіть та знову підключіть пристрій **USB**.
 - ③ Увімкніть систему.
- Перевірте, чи **USB-пристрій** належним чином під'єднано до порту **⚡ (USB)**.
- Перевірте, чи **USB-пристрій** або кабель не пошкоджено.
- Перевірте, чи **USB-пристрій** увімкнено.
- Якщо **USB-пристрій** під'єднано через **USB-концентратор**, від'єднайте його та під'єднайте безпосередньо до системи.

Інтернет-відео **BRAVIA**

Зображення або звук поганої якості, у деяких програмах відчутна втрата деталей, особливо під час динамічних епізодів чи темних сцен.

- Якість зображення або звуку може бути низькою залежно від постачальників послуг Інтернету.
- Якість зображення або звуку можна покращити, змінивши швидкість під'єднання. Компанія **Sony** радить використовувати швидкість принаймні **2,5 Мбіт/с** для відео стандартної чіткості (**10 Мбіт/с** для відео високої чіткості).
- Не усі відеоматеріали міститимуть звук.

Зображення малого розміру.

- Натисніть кнопку **⬆**, щоб збільшити зображення.

«BRAVIA» Sync ([Control for HDMI])

Функція Керування по HDMI не працює. («BRAVIA» Sync).

- Перевірте, чи параметр [Control for HDMI] встановлено на [On] (стор. 63).
- Якщо з'єднання HDMI змінено, вимкніть і знову увімкніть систему.
- Якщо виникає збій в електропостачанні, встановіть параметр [Control for HDMI] на [Off], а тоді встановіть [Control for HDMI] на [On] (стор. 63).
- Докладніші відомості дивіться в інструкції з користування, яка додається до обладнання.
 - Підключене обладнання сумісне з функцією [Control for HDMI].
 - Перевірте налаштування під'єданого обладнання для функції [Control for HDMI].

Під'єднання до мережі

Система не може виконати під'єднання до мережі.

- Перевірте під'єднання до мережі (стор. 25) і параметри мережі (стор. 64).

Під'єднання до бездротової локальної мережі

Не можна підключити ПК до Інтернету після виконання [Wi-Fi Protected Setup (WPS)].

- Бездротові налаштування маршрутизатора можуть автоматично змінюватись у разі використання функції Wi-Fi Protected Setup до налаштування параметрів маршрутизатора. У цьому разі змініть бездротові налаштування ПК відповідним чином.

Система не може виконати під'єднання до мережі або мережеве з'єднання працює нестабільно.

- Перевірте, чи увімкнено маршрутизатор для бездротової локальної мережі.
- Перевірте під'єднання до мережі (стор. 25) і параметри мережі (стор. 64).
- Залежно від навколишнього середовища, наприклад від матеріалу стін, умов приймання радіохвиль або перешкод між системою і маршрутизатором для бездротової локальної мережі, відстань зв'язку може бути скороченою. Перемістіть систему і маршрутизатор для бездротової локальної мережі ближче один до одного.

- Пристрої, що використовують частотний діапазон 2,4 ГГц, наприклад мікрохвильові печі, *Bluetooth* або цифровий безпроводовий пристрій, можуть переривати зв'язок. Перемістіть систему подальше від таких пристроїв або вимкніть їх.
- Бездротове підключення в локальній мережі може бути нестабільним залежно від середовища використання (особливо під час використання функції *Bluetooth* системи). У такому випадку слід змінити середовище використання.

Потрібний бездротовий маршрутизатор не відображається в списку бездротової мережі.

- Натисніть RETURN, щоб повернутися на попередній екран, і спробуйте виконати [Wireless Setup(built-in)] ще раз. Якщо потрібний бездротовий маршрутизатор так і не вдалося виявити, виберіть [Add a new address.] зі списку мережі, а потім виберіть елемент [Manual Registration] для введення мережевого імені (SSID) вручну.

Пристрій *Bluetooth*

Неможливо створити пару.

- Розташуйте пристрій *Bluetooth* ближче до системи.
- Створення пари може бути неможливим, якщо біля системи є інші пристрої *Bluetooth*. У такому разі вимкніть інші пристрої *Bluetooth*.

- Видаліть систему з пристрою *Bluetooth* та знову створіть пару (стор. 36).

Неможливо створити з'єднання.

- Було видалено інформацію про створення пари. Знову виконайте операцію створення пари (стор. 36).

Немає звуку.

- Переконайтеся, що система не розташована занадто далеко від пристрою *Bluetooth*, а також, що на систему не впливає мережа Wi-Fi, інші бездротові пристрої, що працюють на частоті 2,4 ГГц, або мікрохвильова піч.
- Перевірте, що з'єднання *Bluetooth* правильно виконане між системою та пристроєм *Bluetooth*.
- Знову створіть пару між системою та пристроєм *Bluetooth*.
- Не розташовуйте системи поруч є металевими об'єктами або поверхнями.
- Переконайтеся, що вибрано функцію «BT».
- Спершу змініть рівень гучності пристрою *Bluetooth*. Якщо рівень гучності все ще занадто низький, змініть гучність пристроями.

Звук відтворюється нестабільно або з пропусками, або немає з'єднання.

- Система та пристрій *Bluetooth* знаходяться на занадто великій відстані одне від одного.
- Якщо між системою та пристроєм *Bluetooth* є перешкоди, усуньте їх.

→ Якщо поблизу є обладнання, яке генерує електромагнітне випромінювання, наприклад бездротова ЛКМ, інший пристрій *Bluetooth* або мікрохвильова піч, перемістіть їх на більше відстань.

Караоке

Не виводиться звук через мікрофон.

- Встановіть значення [On] для [KARAOKE Mode] (стор. 33).
- Належним чином з'єднайте мікрофон із пристроєм.
- Приєднайте монофонічний електродинамічний мікрофон.

Диски, що відтворюються

Blu-ray Disc	BD-ROM ¹⁾ BD-R/BD-RE ²⁾
DVD³⁾	DVD-ROM DVD-R/DVD-RW DVD+R/DVD+RW
CD³⁾	CD-DA (Музичні диски CD) CD-ROM CD-R/CD-RW

¹⁾Оскільки технічні характеристики Blu-ray Disc є новими і постійно вдосконалюються, деякі диски можуть не підтримуватися, залежно від типу і версії диска. Крім того, виведення аудіо відрізняється залежно від джерела, під'єданого вихідного роз'єму і вибраних параметрів аудіо.

²⁾BD-RE: вер. 2.1

BD-R: вер.1.1, 1.2, 1.3 включно з органічно пігментованим типом BD-R (тип LTH)

Диски BD-R, записані на комп'ютері, не будуть відтворюватися, якщо можна записати додаткові дані.

³⁾Диск CD або DVD не буде відтворюватися, якщо його належно не фіналізовано. Детальніше див. інструкцію з користування, що додається до записуючого пристрою.

Диски, які не відтворюються

- Диски BD з картриджем
- Диски BDXL
- Диски DVD-RAM
- Диски HD DVD
- Диски DVD Audio
- Диски PHOTO CD
- Область даних на дисках CD-Extra
- Диски Super VCD
- Сторона з аудіоматеріалом на дисках DualDisc

Примітки щодо дисків

Цей виріб призначений для відтворення вмісту дисків, які відповідають стандарту Compact Disc (CD).

DualDiscs та деякі музичні диски, що зашифровані із використанням технології захисту авторського права, не відповідають стандарту Compact Disc (CD). Тому такі диски можуть бути несумісними із системою.

Примітка щодо операцій відтворення дисків BD/DVD

Деякі операції відтворення дисків BD/DVD можуть бути спеціально встановлені виробниками програмного забезпечення. Оскільки ця система виконує відтворення з дисків BD/DVD відповідно до вмісту диска, створеного виробниками програмного забезпечення, деякі функції відтворення можуть бути недоступними.

Примітка щодо двошарових дисків BD/DVD

Під час перемикання шарів відтворення зображення і звук може на деякий час перерватися.

Код регіону (лише для дисків BD-ROM/DVD VIDEO)

Система має код регіону, який надруковано на нижній панелі, і буде відтворювати вміст лише тих дисків BD-ROM/DVD VIDEO (тільки відтворення), які мають такий самий код регіону або .

Типи файлів, які підтримуються

Відео

Відеокодек	Контейнер	Розширення
Відео MPEG-1 ^{*1}	PS	.mpg, .mpeg
Відео MPEG-2 ^{*2}	PS ^{*3}	.mpg, .mpeg
	TS ^{*4}	.m2ts, .mts
Xvid	AVI	.avi
	MKV	.mkv
MPEG4/AVC ^{*5}	MKV ^{*1}	.mkv
	MP4 ^{*1}	.mp4, .m4v
	TS ^{*1}	.m2ts, .mts
	Quick Time ^{*6}	.mov
	3gpp/ 3gpp2 ^{*6}	.3gp, .3g2, .3gpp, .3gp2
VCI ^{*1}	TS	.m2ts, .mts
WMV9 ^{*1}	ASF	.wmv, .asf
Motion JPEG ^{*6}	Quick Time	.mov
	AVI	.avi

Формат відео	Контейнер	Розширення
AVCHD ^{*1*7}	Папка формату AVCHD ^{*8}	

Музика

Аудіокодек	Розширення
MP3 (MPEG-1 Audio Layer III)	.mp3, .mka ^{*6}
AAC ^{*1}	.m4a, .aac ^{*6} , .mka ^{*6}
Стандарт WMA9 ^{*1}	.wma
LPCM	.wav, .mka ^{*6}
FLAC ^{*6}	.flac, .fla
AC3 ^{*6}	.ac3, .mka

Фото

Формат фото	Розширення
JPEG	.jpeg, .jpg, .jpe
PNG	.png ^{*9}
GIF	.gif ^{*9}
MPO	.mpo ^{*6*10}

*1 Система може бути неспроможна відтворити цей формат файлів на сервері DLNA.

*2 На сервері DLNA система може відтворювати лише відео стандартної чіткості.

*3 Система не відтворює файли формату DTS на сервері DLNA.

*4 Система може відтворювати лише файли формату Dolby Digital на сервері DLNA.

*5 Система підтримує AVC до рівня 4.1.

*6 Система не може відтворювати цей формат файлів на сервері DLNA.

*7 Система може відтворювати формат AVCHD Ver.2.0 (AVCHD 3D/ Progressive).

*8 Система відтворює файли формату AVCHD, які було записано на цифрову відеокамеру тощо. Диски у форматі AVCHD не відтворюватимуться, якщо їх не фіналізувати належним чином.

*9 Система не відтворює анімовані файли PNG або GIF.

*10 Для файлів MPO, окрім 3D, відображається ключове зображення або перше зображення.

Примітка

- Деякі файли можуть не відтворюватися залежно від формату файлу, кодування, умов запису чи стану сервера DLNA.
- Деякі файли, відредаговані на ПК, можуть не відтворюватися.
- Функція швидкої прокрутки вперед або назад може не працювати з деякими файлами.
- Система не відтворює закодовані файли, наприклад в форматі DRM і Lossless.
- Система може розпізнати такі файли чи папки на дисках BD, DVD, CD і USB-пристроях:
 - до папок 9-го шару (включно з кореневою папкою)
 - до 500 файлів/папок на одному шарі
- Система може розпізнати такі файли чи папки, збережені на сервері DLNA:
 - до папок 19-го шару
 - до 999 файлів/папок на одному шарі
- Система підтримує таку кадрову частоту:
 - до 60 кадрів на секунду лише для AVCHD;
 - до 30 кадрів на секунду для інших відеокодеків.
- Система може підтримувати швидкість передачі відео до 40 Мбіт/с.
- Система може підтримувати роздільну здатність відео до 1920 × 1080р точок.
- Деякі USB-пристрої системою не підтримуються.
- Система може розпізнати зовнішні накопичувачі класу Mass Storage Class (MSC) (наприклад, флеш-пам'ять чи жорсткий диск), пристрої класу Still Image Capture Device (SICD) і клавіатуру 101.
- Система може не відтворювати відеофайли, записані з високою швидкістю потоку на компакт-диски з даними, належним чином. Такі файли рекомендовано відтворювати за допомогою дисків DATA DVD або DATA BD.

Підтримувані аудіоформати

Система підтримує такі аудіоформати.

Формат	Функція	
	«BD/DVD»	«TV» (DIGITAL IN)
LPCM 2ch	○	○
LPCM 5.1ch, LPCM 7.1ch	○	–
Dolby Digital	○	○
Dolby TrueHD, Dolby Digital Plus	○	–
DTS	○	○
DTS-ES Discrete 6.1, DTS-ES Matrix 6.1	○*	○*
DTS96/24	○	○*
DTS-HD High Resolution Audio	○	–
DTS-HD Master Audio	○	–

○: Підтримуваний формат.

–: Непідтримуваний формат.

* Перетворено як ядро DTS.

Примітка

Для формату LPCM 2ch підтримувана частота дискретизації цифрового сигналу складає до 48 кГц за умови використання функції «TV».

Технічні характеристики

Секція підсилювача

ВИХІДНА ПОТУЖНІСТЬ
(номінальна)

Спереду ліворуч/Спереду праворуч:
75 Вт + 75 Вт (при 3 Ом, 1 кГц,
КГС 1%)

ВИХІДНА ПОТУЖНІСТЬ
(контрольна)

Спереду ліворуч/Спереду праворуч/
Лівий канал об'ємного звуку/Правий
канал об'ємного звуку:

125 Вт (на канал при 3 Ом, 1 кГц)

Центральний:

250 Вт (при 6 Ом, 1 кГц)

Низькочастотний динамік:

250 Вт (при 6 Ом, 80 Гц)

Входи (аналогові)

AUDIO IN

Чутливість: 1 В/400 мВ

MIC 1/2

Чутливість: 10 мВ

Входи (цифрові)

TV (Зворотній аудіоканал/OPTICAL)

Підтримувані формати: LPCM 2CH
(до 48 кГц), Dolby Digital, DTS

Секція HDMI

Штекер

Тип А (19 контактів)

Система BD/DVD/CD

Система формату сигналу
NTSC/PAL

Секція USB

ψ (USB) порт:

Тип А (для під'єднання USB-
накопичувача, картки пам'яті,
цифрового фотоапарата і цифрової
відеокамери)

Секція LAN

Роз'єм LAN (100)

роз'єм 100BASE-TX

Секція бездротової LAN

Відповідність стандартам
IEEE 802.11 b/g/n

Частота та канал
Діапазон 2,4 ГГц; канали 1–13

Секція Bluetooth

Система зв'язку
Характеристики Bluetooth версії 3.0

Вихід
Характеристики Bluetooth клас
живлення 2

Максимальна відстань для зв'язку
Пряма видимість прибл. 10 м¹⁾

Діапазон частот
Діапазон 2,4 ГГц

Метод модуляції
FHSS (Freq Hopping Spread
Spectrum)

Підтримувані профілі Bluetooth²⁾
A2DP 1.2 (Advanced Audio
Distribution Profile — розширений
профіль розповсюдження аудіо)
AVRCP 1.3 (Audio Video Remote
Control Profile — профіль
дистанційного керування аудіо- та
відеопристроями)

Підтримувані кодеки³⁾
SBC⁴⁾, AAC

Діапазон передачі (A2DP)
20 Гц – 20000 Гц (частота
дискретизації 44,1 кГц, 48 кГц)

¹⁾ Фактичний діапазон може змінюватися у залежності від таких факторів як наявність перешкод між пристроями, магнітні поля навколо мікрохвильових печей, статичний струм, бездротові телефони, чутливість прийому, характеристики антени, операційна система, програмне забезпечення, тощо.

²⁾ Профілі стандарту Bluetooth вказують мету зв'язку Bluetooth між пристроями.

³⁾ Кодек: Стиснення аудіосигналу та формат перетворення

⁴⁾ Кодекс допоміжного діапазону

Секція FM-тюнера

Система
Цифровий синтезатор з кварцевим блокуванням PLL
Діапазон налаштування
87,5 МГц – 108,0 МГц (крок 50 кГц)

Антена
Дротова FM-антена

Динаміки

Передній/об'ємного звуку (SS-TSB123) для BDV-E6100

Передній (SS-TSB123) для BDV-E4100

Розміри (ш/в/г) (прибл.)
100 мм × 650 мм × 100 мм (деталь для кріплення на стіні)
260 мм × 1200 мм × 260 мм (весь динамік)

Вага (прибл.)
Передній: 1,3 кг (деталь для кріплення на стіні з кабелем динаміків)
2,9 кг (весь динамік)

Об'ємного звуку: 1,4 кг (деталь для кріплення на стіні з кабелем динаміків)
3,0 кг (весь динамік)

Передній/об'ємного звуку (SS-TSB122) для BDV-E3100

Об'ємного звуку (SS-TSB122) для BDV-E4100

Розміри (ш/в/г) (прибл.)
90 мм × 205 мм × 91 мм

Вага (прибл.)
Передній: 0,53 кг (з кабелем динаміків)
Об'ємного звуку: 0,62 кг (з кабелем динаміків)

Передній/об'ємного звуку (SS-TSB121) для BDV-E2100

Розміри (ш/в/г) (прибл.)
95 мм × 189 мм × 80 мм

Вага (прибл.)
Передній: 0,49 кг (з кабелем динаміків)
Об'ємного звуку: 0,54 кг (з кабелем динаміків)

Центральний (SS-CTB122) для BDV-E6100/BDV-E4100/BDV-E3100

Розміри (ш/в/г) (прибл.)
240 мм × 90 мм × 85 мм

Вага (прибл.)
0,58 кг (з кабелем динаміків)

Центральний (SS-CTB121) для BDV-E2100

Розміри (ш/в/г) (прибл.)
225 мм × 84 мм × 75 мм

Вага (прибл.)
0,5 кг (з кабелем динаміків)

Низькочастотний динамік (SS-WSB123) для BDV-E6100/ BDV-E4100/BDV-E3100

Розміри (ш/в/г) (прибл.)
225 мм × 365 мм × 345 мм

Вага (прибл.)
5,8 кг (з кабелем динаміків)

Низькочастотний динамік (SS-WSB122) для BDV-E2100

Розміри (ш/в/г) (прибл.)
220 мм × 305 мм × 255 мм

Вага (прибл.)
3,8 кг (з кабелем динаміків)

Загальні відомості

Вимоги до джерела живлення
220 В — 240 В змінного струму,
50/60 Гц

Споживання електроенергії
Увімк.: 95 Вт
Режим очікування: 0,3 Вт
(Інформацію про налаштування
наведено на стор. 54.)

Розміри (ш/в/г) (прибл.)
430 мм × 50,5 мм × 296 мм разом із
виступаючими частинами

Вага (прибл.)
2,7 кг

Дизайн і технічні характеристики
можуть змінюватися без попереднього
повідомлення.

- Споживання електроенергії у режимі очікування: 0,3 Вт
- 85% економія енергії досягається завдяки повністю цифровому підсилювачу S-Master.

СПИСОК МОВНИХ КОДІВ

Орфографія мов відповідає ISO 639: стандарт 1988 (E/F).

Код	Мова	Код	Мова	Код	Мова	Код	Мова
1027	Afar	1183	Irish	1347	Maori	1507	Samoaan
1028	Abkhazian	1186	Scots Gaelic	1349	Macedonian	1508	Shona
1032	Afrikaans	1194	Galician	1350	Malayalam	1509	Somali
1039	Amharic	1196	Guarani	1352	Mongolian	1511	Albanian
1044	Arabic	1203	Gujarati	1353	Moldavian	1512	Serbian
1045	Assamese	1209	Hausa	1356	Marathi	1513	Siswati
1051	Aymara	1217	Hindi	1357	Malay	1514	Sesotho
1052	Azerbaijani	1226	Croatian	1358	Maltese	1515	Sundanese
1053	Bashkir	1229	Hungarian	1363	Burmese	1516	Swedish
1057	Byelorussian	1233	Armenian	1365	Nauru	1517	Swahili
1059	Bulgarian	1235	Interlingua	1369	Nepali	1521	Tamil
1060	Bihari	1239	Interlingue	1376	Dutch	1525	Telugu
1061	Bislama	1245	Inupiak	1379	Norwegian	1527	Tajik
1066	Bengali;	1248	Indonesian	1393	Occitan	1528	Thai
	Bangla	1253	Icelandic	1403	(Afan)Oromo	1529	Tigrinya
1067	Tibetan	1254	Italian	1408	Oriya	1531	Turkmen
1070	Breton	1257	Hebrew	1417	Punjabi	1532	Tagalog
1079	Catalan	1261	Japanese	1428	Polish	1534	Setswana
1093	Corsican	1269	Yiddish	1435	Pashto;	1535	Tonga
1097	Czech	1283	Javanese		Pushto	1538	Turkish
1103	Welsh	1287	Georgian	1436	Portuguese	1539	Tsonga
1105	Danish	1297	Kazakh	1463	Quechua	1540	Tatar
1109	German	1298	Greenlandic	1481	Rhaeto-	1543	Twì
1130	Bhutani	1299	Cambodian		Romance	1557	Ukrainian
1142	Greek	1300	Kannada	1482	Kirundi	1564	Urdu
1144	English	1301	Korean	1483	Romanian	1572	Uzbek
1145	Esperanto	1305	Kashmiri	1489	Russian	1581	Vietnamese
1149	Spanish	1307	Kurdish	1491	Kinyarwanda	1587	Volapük
1150	Estonian	1311	Kirghiz	1495	Sanskrit	1613	Wolof
1151	Basque	1313	Latin	1498	Sindhi	1632	Xhosa
1157	Persian	1326	Lingala	1501	Sangho	1665	Yoruba
1165	Finnish	1327	Laothian	1502	Serbo-Croatian	1684	Chinese
1166	Fiji	1332	Lithuanian	1503	Singhalese	1697	Zulu
1171	Faroese	1334	Latvian;	1505	Slovak		
1174	French		Lettish	1506	Slovenian		
1181	Frisian	1345	Malagasy			1703	Не вказано

Список кодів регіонів/батьківського контролю

Код	Регіон	Код	Регіон	Код	Регіон	Код	Регіон
2044	Аргентина	2109	Німеччина	2362	Мексика	2149	Іспанія
2047	Австралія	2200	Греція	2376	Нідерланди	2499	Швеція
2046	Австрія	2219	Гонконг	2390	Нова Зеландія	2086	Швейцарія
2057	Бельгія	2248	Індія			2543	Тайвань
2070	Бразилія	2238	Індонезія	2379	Норвегія	2528	Таїланд
2090	Чилі	2239	Ірландія	2427	Пакистан	2184	Сполучене Королівство
2092	Китай	2254	Італія	2424	Філіппіни		
2093	Колумбія	2276	Японія	2428	Польща		
2115	Данія	2304	Корея	2436	Португалія		
2165	Фінляндія	2333	Люксембург	2489	Росія		
2174	Франція	2363	Малайзія	2501	Сінгапур		

Алфавітний покажчик

Цифри

3D 31

А

Автодисплей 64

Автоматичний запуск пристрою
PARTY 65

Автоматичний перехід до режиму
очікування 63

Б

Батьківський контроль для дисків BD
63

Батьківський контроль для дисків
DVD 63

Батьківський контроль для Інтернет-
відео 63

Блокування від дітей 53

В

Вихід аудіо 61

Вихід BD-ROM 24p 59

Вихід DVD-ROM 24p 60

Вихід HDMI Deep Colour 60

Відомості про відтворення 32

Д

Диски, що відтворюються 77

Дисплей передньої панелі 16

Дистанційний запуск 65

Діагностика підключення до мережі
64

Е

Екранна заставка 64

З

Задня панель 17

Зареєстровані дистанційні пристрої
65

Зворотній аудіоканал 63

Звук багатоканальної трансляції 47

Звукові ефекти 61

І

Ініціалізація особистої інформації 65

Інтернет-відео без цензури 63

Інтернет-вміст 40

Інформація про ліцензування
програмного забезпечення 64

К

Караоке 33

Керування доступом до пристрою
виводу 65

Керування по HDMI 50, 63

Керування тоном 34

Код регіону 78

Код регіону батьківського контролю
63

Л

Легке налаштування 27

Легкі налаштування мережі 65

М

Мова аудіо 62

Мова екранного меню 63

Мова меню BD/DVD 62

Мова субтитрів 62

Н

- Налаштування аудіо 60
- Налаштування батьківського контролю 62
- Налаштування виходу 3D 58
- Налаштування динаміків 51, 61
 - Відстань 52
 - Рівень 52
- Налаштування екрана 58
- Налаштування змішування аудіо для дисків BD 60
- Налаштування Інтернету 64
- Налаштування мережі 64
- Налаштування перегляду дисків BD/DVD 62
- Налаштування підключення до сервера 65
- Налаштування пристрою виводу 65
- Налаштування розміру екрана телевізора для формату 3D 58
- Налаштування Gracenote 64

О

- Оновлення 58
- Оновлення через мережу 58
- Ослаблення аудіо 61

П

- Пароль 62
- Передня панель 14
- Підключення до Інтернету з диска BD 62
- Підсвічування головного пристрою 63
- Показ слайдів 46
- Пристрій дистанційного керування 18

Р

- Режим паузи 60
- Режим перетворення у формат кінотеатру 59
- Режим швидкого запуску 63
- Режим FM 48

С

- Системна інформація 64
- Скидання 65
- Скидання налаштувань до заводських значень за замовчуванням 65
- Список мовних кодів 83
- Стискання динамічного діапазону аудіо 60

Т

- Тестовий сигнал 52
- Тип телевізора 58

Ф

- Формат екрана 58
- Формат DVD 59

Ш

- Шар відтворення гібридного диску BD 62

А

- A/V SYNC 46

В

- BD-LIVE 31
- Bluetooth 35
- BONUSVIEW 31
- BRAVIA Sync 50

С

- CD 77

D

DLNA 41, 65
Dolby Digital 47
DTS 47
DVD 77

H

HDMI
YCbCr/RGB (HDMI) 60

K

Karaoke Pon 35

N

NFC 38

S

SLEEP 53

U

USB 32

W

WEP 26
WPA2-PSK (AES) 26
WPA2-PSK (TKIP) 26
WPA-PSK (AES) 26
WPA-PSK (TKIP) 26

Программное обеспечение этой системы может быть обновлено в дальнейшем. Для поиска подробных сведений о всех доступных обновлениях воспользуйтесь следующим URL.

Для покупателей в странах Европы и в России:
<http://support.sony-europe.com/>

Для покупателей в других странах/регионах:
<http://www.sony-asia.com/section/support>

Програмне забезпечення цієї системи можна згодом оновити. Детальніше про доступні оновлення див. на веб-сайті за вказаною URL-адресою.

Для користувачів у Європі та Росії:
<http://support.sony-europe.com/>

Для користувачів із інших країн/регіонів:
<http://www.sony-asia.com/section/support>



<http://www.sony.net/>



* 4 4 4 6 7 3 3 7 3 * (1)