

SONY®

4-456-335-21(1)

Blu-ray Disc™/ DVD Home Theatre System

Инструкция по эксплуатации RU

Інструкція з експлуатації UA

ПРЕДУПРЕЖДЕНИЕ

Не устанавливайте устройство в тесных местах, таких как книжные полки или встроенные шкафы.

Для предотвращения возгорания не накрывайте вентиляционное отверстие устройства газетами, скатертями, шторами и т. п.

Не подвергайте устройство воздействию источников открытого огня (например, зажженных свечей). Для предотвращения возгорания или поражения электрическим током не допускайте попадания и разбрызгивания жидкости на устройство и не ставьте на корпус устройства предметы, содержащие жидкость, например, цветочные вазы и т. п.

Не подвергайте батарею или устройства с установленной батареей чрезмерному нагреванию, например, не оставляйте под солнечными лучами или рядом с огнем.

Для предотвращения травмы следует надежно закрепить этот аппарат на полу/стене в соответствии с инструкциями по установке.

Для использования только в помещениях.

ВНИМАНИЕ

Использование оптических приборов с данным устройством вредно для зрения. Поскольку лазерный луч, используемый в данной системе Blu-ray Disc/DVD Home Theatre System, представляет опасность для глаз, не пытайтесь разобрать корпус. Обращайтесь за обслуживанием только к квалифицированному персоналу.

CAUTION	CLASS 3R VISIBLE AND INVISIBLE LASER RADIATION WHEN OPEN. AVOID DIRECT EYE EXPOSURE.
VORSICHT	KLASSE 3R SICHTBARE UND UNSICHTBARE LASERSTRAHLUNG WENN GEÖFFNET. UNMITTELBAREN AUGENKONTAKT VERMEIDEN.
ADVARSEL	SYNLIG OG USYNLIG LASERSTRÅLING AF KLASSE 3R VED ÅBNING. UNDGÅ AT SE DIREKTE PÅ STRÅLEN.
ADVARSEL	SYNLIG OG USYNLIG LASERSTRÅLING I KLASSE 3R NÄR ÖPPNAD. ÄRNES UNGÅ DIREKTE EXPOSERING AV ÖGONEN.
VARNING	KLASS 3R SYNLIG OCH OSYNLIG LASERSTRÅLING NÄR DENNA DEL ÄR ÖPPNAD. UNDVIK ATT DIREKT EXPONERA ÖGONEN FÖR STRÅLNINGEN.
VARO!	AVATTUNA LUOKAN 3R NÄKYVÄÄ JA NÄKYMÄTÖNTÄ LASERSÄTELYÄ. VÄLTÄ KATSEEN SUORAA ALISTAMISTA.
警告	打开时有3R类可见和不可见激光辐射，避免眼睛受到直射的照射。
注意	打開時有第3R類可視及不可視雷射輻射，避免眼睛直接曝露。

Датчик данного устройства классифицируется как лазерное оборудование класса 3R. При открытом защитном кожухе лазера испускается видимое и невидимое лазерное излучение, поэтому избегайте его прямого попадания в глаза. Такая маркировка находится на нижней части корпуса с внешней стороны.

CLASS 1 LASER PRODUCT
LASER KLASSE 1
LUOKAN 1 LASERLAITE
KLASS 1 LASERAPPARAT

Данное устройство классифицируется как лазерное оборудование класса 1. Такая маркировка находится на нижней части корпуса с внешней стороны.

Для основного блока

Табличка с заводской характеристикой находится на нижней части корпуса с внешней стороны.

Рекомендуемые кабели

Для подключения к главным компьютерам и/или периферийным устройствам необходимо использовать разъемы и кабели с надлежащим экранированием и заземлением.



Утилизация отслужившего электрического и электронного оборудования (директива применяется в странах Евросоюза и других европейских странах, где действуют системы раздельного сбора отходов)

Europe Only



Pb

Утилизация использованных элементов питания (применяется в странах Евросоюза и других европейских странах, где действуют системы раздельного сбора отходов)

Blu-ray Disc/DVD Система
Домашнего Кинотеатра
Изготовитель: Сони Корпорейшн
Адрес: 1-7-1 Конан, Минато-ку,
Токио, 108-0075 Япония
Страна-производитель: Малайзия



Класс защиты от поражения электрическим током II

Дата производства указана внизу на внешней стороне основного блока.
Например: XXXX/XX
Первые 4 цифры означают год, а последние 2 цифры означают месяц.

Для покупателей в Казахстане

Организация, уполномоченная принимать претензии от потребителей на территории Казахстана
ЗАО «Сони Электроникс»
Представительство в Казахстане,
050059, Алматы, улица Иванилова,
д. 58

Для покупателей в России



МЕ10

Импортер на территории стран Таможенного союза
ЗАО «Сони Электроникс», Россия,
123103, Москва, Карамышевский проезд, 6

Устройство предназначено только для использования в помещениях.

ИНФОРМАЦИЯ О ДЕКЛАРИРОВАНИИ ПРОДУКЦИИ

Blu-ray Disc/DVD Система Домашнего Кинотеатра
Модели BDV-N9100W/BDV-N9100WL/
BDV-N8100W/BDV-N7100W/
BDV-N7100WL с торговой маркой SONY содержит встроенный модуль J20H064 передачи данных, декларация зарегистрирована Федеральным Агентством Связи (Регистрационный номер в Госреестре: Д-РД-2160 от 05.11.2012)

Декларация соответствия:	Д-РД-2160
Дата принятия декларации:	26.10.2012
Декларация действительна до:	26.10.2018
Модуль беспроводной передачи данных, модель J20H064, встраиваемый в системы домашнего кинотеатра, моделей BDV-N9100W/BDV-N9100WL/BDV-N8100W/BDV-N7100W/BDV-N7100WL соответствует требованиям нормативных документов:	“Правила применения оборудования радиодоступа. Часть 1. Правила применения оборудования радиодоступа для беспроводной передачи данных в диапазоне от 30 МГц до 66 ГГц” утвержденные Приказом Министерства связи и массовых коммуникаций РФ № 124 от 14.09.2010 (зарегистрирован Минюстом России 12.10.2010. Регистрационный № 18695)
Срок службы:	7 (семь) лет

Меры предосторожности

Источники питания

- Пока блок включен в розетку электросети, он остается подключенным к сети электропитания, даже если питание на самом блоке выключено.
- Так как основной штекер используется для отсоединения блока от электросети, подключайте блок к расположенной в легкодоступном месте розетке электросети. В случае нарушения нормальной работы блока незамедлительно отсоедините основной штекер питания от розетки электросети.

О просмотре 3D-видеоизображений

Некоторые люди могут испытывать неудобство (например, чрезмерное напряжение зрения, усталость или приступы тошноты) во время просмотра 3D-видеоизображений. Sony рекомендует всем зрителям регулярно делать перерывы во время просмотра 3D-видеоизображений.

Продолжительность и частота необходимых перерывов зависят от особенностей каждого человека. Вы должны сами решить, что вам лучше подходит. Если вы испытываете какой-либо дискомфорт, вы должны прекратить просмотр 3D-видеоизображений до тех пор, пока эти симптомы не исчезнут; проконсультируйтесь с врачом, если посчитаете нужным. Необходимо также просмотреть (i) руководство по эксплуатации и/или меры предосторожности при работе с каким-либо другим устройством, используемым с данным изделием, или же контент диска Blu-ray Disc, воспроизводимого на данном устройстве, и (ii) наш веб-сайт (<http://esupport.sony.com/>) для ознакомления с последней информацией. Зрение детей младшего возраста (особенно тех, кто младше шести лет) находится еще в процессе развития. Прежде чем разрешить детям младшего возраста просматривать 3D-видеоизображения, проконсультируйтесь с врачом (например, педиатром или офтальмологом). Взрослые должны следить за тем, чтобы дети младшего возраста придерживались перечисленных выше рекомендаций.

Защита от копирования

- Примите к сведению: как на дисках Blu-ray Disc, так и на носителях DVD используются передовые системы защиты материалов. Эти системы называются AACS (Advanced Access Content System – улучшенная система доступа к содержимому) и CSS (Content Scramble System – система защиты цифрового медиаконтента). Они могут определенным образом ограничивать воспроизведение, аналоговый вывод и другие подобные функции. Эксплуатация данного устройства и заданные ограничения могут изменяться в зависимости от даты приобретения, так как руководящий орган AACS может принять новые или изменить существующие ограничения после приобретения изделия.
- Уведомление о Cinavia
Данное устройство использует технологию Cinavia с целью ограничить использование несанкционированных копий фильмов, клипов и их звуковых дорожек, выпущенных на коммерческой основе. При выявлении несанкционированного использования неразрешенной копии на экране появится сообщение и процесс воспроизведения или копирования будет прерван.
Дополнительная информация о технологии Cinavia представлена в центре информации Cinavia для потребителей онлайн на веб-сайте <http://www.cinavia.com>. Чтобы получить дополнительную информацию о Cinavia по почте, отправьте открытку, указав на ней свой почтовый адрес, по адресу: Cinavia Consumer Information Center, P.O. Box 86851, San Diego, CA, 92138, USA.

Защита авторских прав и торговые марки

- Эта система включает в себя адаптивный матричный декодер окружающего звука Dolby* Digital и Dolby Pro Logic и DTS** Digital Surround System.
 - * Изготовлено по лицензии компании Dolby Laboratories. Dolby, Pro Logic и символ DD являются торговыми марками Dolby Laboratories.
 - ** Изготовлено по лицензии и защищено патентами США №: 5956674; 5974380; 6226616; 6487535; 7212872; 7333929; 7392195; 7272567 и в соответствии с другими выданными либо ожидаемыми американскими или международными патентами. DTS-HD, символ и DTS-HD вместе с символом являются зарегистрированными торговыми марками компании DTS, Inc. Устройство включает в себя программное обеспечение. © DTS, Inc. Все права защищены.
- Эта система использует технологию мультимедийного интерфейса высокой четкости High-Definition Multimedia Interface (HDMI™). Термины HDMI и HDMI High-Definition Multimedia Interface и лого HDMI являются торговыми марками или зарегистрированными торговыми марками HDMI Licensing LLC в США и других странах.
- Java является торговой маркой Oracle и/или его филиалов.
- “DVD logo” является торговой маркой DVD Format/Logo Licensing Corporation.

- “Blu-ray Disc”, “Blu-ray”, “Blu-ray 3D”, “BD-LIVE”, “BONUSVIEW” и лого являются торговыми марками Blu-ray Disc Association.
- Лого “Blu-ray Disc”, “DVD+RW”, “DVD-RW”, “DVD+R”, “DVD-R”, “DVD VIDEO” и “CD” являются торговыми марками.
- “Super Audio CD” является торговой маркой.
- “BRAVIA” является торговой маркой Sony Corporation.
- “AVCHD 3D/Progressive” и лого “AVCHD 3D/Progressive” являются торговыми марками Panasonic Corporation и Sony Corporation.
- “XMB” и “cross media bar” являются торговыми марками Sony Corporation и Sony Computer Entertainment Inc.
- “PlayStation” является зарегистрированной торговой маркой Sony Computer Entertainment Inc.
- “Sony Entertainment Network logo” и “Sony Entertainment Network” являются торговыми марками Sony Corporation.
- Технология распознавания музыки и видео и взаимосвязанные данные предоставлены Gracenote®. Gracenote является промышленным стандартом в технологии распознавания музыки и предоставлении взаимосвязанного контента. Для получения дополнительной информации посетите веб-сайт www.gracenote.com. CD, DVD, Blu-ray Disc, а также взаимосвязанные музыкальные и видеоданные от Gracenote, Inc., авторское право © 2000 по настоящее время Gracenote. Программное обеспечение Gracenote, авторское право © 2000 по настоящее время Gracenote. К данному устройству и сервису относятся один или несколько патентов Gracenote. Для получения информации об имеющемся перечне соответствующих патентов Gracenote обращайтесь к веб-сайту Gracenote. Gracenote, CDDB, MusicID, MediaVOCS, лого и логотип Gracenote, а также лого “Powered by Gracenote” являются зарегистрированными торговыми марками или торговыми марками Gracenote, Inc. в США и/или других странах.



- Wi-Fi®, Wi-Fi Protected Access® и Wi-Fi Alliance® являются зарегистрированными марками Wi-Fi Alliance.
- Wi-Fi CERTIFIED™, WPA™, WPA2™ и Wi-Fi Protected Setup™ являются марками Wi-Fi Alliance.
- N Mark является торговой маркой или зарегистрированной торговой маркой NFC Forum, Inc. в США и других странах.

- Android является торговой маркой Google Inc.
- Словесная марка и лого Bluetooth® являются зарегистрированными торговыми марками, принадлежащими Bluetooth SIG, Inc., любое их использование Sony Corporation лицензировано. Все остальные торговые марки и торговые наименования являются собственностью соответствующих владельцев.
- Технология кодирования аудиосигнала и патенты MPEG Layer-3 используются по лицензии Fraunhofer IIS и Thomson.
- Данное устройство включает в себя патентованную технологию согласно лицензии Verance Corporation и охраняется патентом США 7369677 и другими патентами США и других стран, выданными и находящимися на рассмотрении, а также авторским правом и правом на коммерческую тайну для определенных аспектов такой технологии. Cinavia является торговой маркой Verance Corporation. Авторское право 2004-2010 Verance Corporation. Все права защищены Verance. Обратное проектирование или разборка запрещены.
- Windows Media является зарегистрированной торговой маркой или торговой маркой Microsoft Corporation в США и/или других странах. Данное изделие защищено определенными правами на интеллектуальную собственность Microsoft Corporation. Использование или распространение такой технологии, кроме как в данном изделии, запрещено без наличия лицензии корпорации Microsoft или уполномоченного подразделения Microsoft. Владельцы используют технологию доступа к материалам Microsoft® PlayReady™ для охраны своей интеллектуальной собственности, включая материалы, защищенные законом об авторских правах. В устройстве используется технология PlayReady для доступа к материалам, защищенным с помощью PlayReady и/или WMDRM. Если устройство не в полной мере ограничивает использование материалов, владельцы могут потребовать от Microsoft отменить возможность устройства воспроизводить защищенные с помощью PlayReady материалы. Такая отмена не повлияет на незащищенные материалы или материалы, защищенные другими технологиями доступа. Владельцы материалов могут потребовать обновления PlayReady для доступа к их материалам. Если не выполнить обновление, требующие его материалы будут недоступны.
- DLNA™, лого DLNA и DLNA CERTIFIED™ являются торговыми марками, марками обслуживания или сертификационными марками Digital Living Network Alliance.

- Пакет для разработки программного обеспечения Opera® Devices от компании Opera Software ASA. Авторское право 1995-2013 Opera Software ASA. Все права защищены.



- Все прочие торговые марки являются торговыми марками соответствующих владельцев.
- Наименования других систем и устройств в большинстве случаев являются торговыми марками или зарегистрированными торговыми марками соответствующих производителей. Марки ™ и ® не указываются в данном документе.

Информация о лицензии для конечного пользователя

Лицензионное соглашение для конечного пользователя Gracenote®

Данное приложение или устройство содержит программное обеспечение компании Gracenote, Inc., расположенной в городе Эмервиль, штат Калифорния (“Gracenote”). Программное обеспечение компании Gracenote (“Программное обеспечение Gracenote”) позволяет данному приложению выполнять идентификацию диска и/или файлов и получать сведения о музыкальных записях, в том числе о названии, исполнителе, звуковой дорожке и заголовке (“Данные Gracenote”), из встроенных баз данных или с интернет-серверов (в совокупности “Серверы Gracenote”), а также выполнять другие функции. Данные Gracenote можно использовать только с помощью функций указанного приложения или устройства, предназначенных для конечных пользователей. Вы подтверждаете свое согласие с использованием Данных Gracenote, Программного обеспечения Gracenote и Серверов Gracenote только в собственных некоммерческих целях. Вы соглашаетесь с запретом на присвоение, копирование, передачу или перемещение Программного обеспечения Gracenote или каких-либо Данных Gracenote любым сторонним лицам. **ВЫ СОГЛАШАЕТЕСЬ С ЗАПРЕТОМ НА ИСПОЛЬЗОВАНИЕ ИЛИ ЭКСПЛУАТАЦИЮ ДАННЫХ GRACENOTE, ПРОГРАММНОГО ОБЕСПЕЧЕНИЯ GRACENOTE ИЛИ СЕРВЕРОВ GRACENOTE ЗА ИСКЛЮЧЕНИЕМ СЛУЧАЕВ, ЯВНЫМ ОБРАЗОМ РАЗРЕШЕННЫХ В НАСТОЯЩЕМ ДОКУМЕНТЕ.**

Вы подтверждаете свое согласие с тем, что действие предоставленной неисключительной лицензии на использование Данных Gracenote, Программного обеспечения Gracenote и Серверов Gracenote прекратится, если указанные ограничения будут нарушены. Если действие лицензии прекращено, вы соглашаетесь приостановить все без исключения варианты использования Данных Gracenote, Программного обеспечения Gracenote и Серверов Gracenote.

Компания Gracenote оставляет за собой все права на Данные Gracenote, Программное обеспечение Gracenote и Серверы Gracenote, включая все права на владение ими. Ни при каких обстоятельствах компания Gracenote не может нести ответственность за какие-либо платежи, перечисляемые вам за любые предоставленные сведения. Вы соглашаетесь с тем, что компания Gracenote, Inc. может непосредственно от своего имени применить имеющиеся права против вас в рамках настоящего Соглашения.

В целях статистики служба Gracenote использует уникальный идентификатор для отслеживания запросов.

Выбираемый случайным образом числовой идентификатор предназначен для того, чтобы разрешить службе Gracenote подсчет запросов без получения каких-либо сведений о личности пользователя.

Дополнительные сведения см. на веб-странице политики Gracenote конфиденциальности для службы Gracenote.

Программное обеспечение Gracenote и каждый фрагмент Данных Gracenote лицензируются на условиях “КАК ЕСТЬ”. Компания Gracenote не предоставляет заверений или гарантий, явных или подразумеваемых, связанных с точностью каких-либо Данных Gracenote на Серверах Gracenote.

Компания Gracenote оставляет за собой право удалить данные с Серверов Gracenote или изменить категории данных по любой причине, которую компания Gracenote сочтет достаточной. Не предоставляется никаких гарантий того, что Программное обеспечение Gracenote или Серверы Gracenote не будут содержать ошибок либо будут работать без сбоев. Компания Gracenote не обязана предоставлять вам улучшенные или дополнительные типы или категории данных, которые могут быть предоставлены компанией Gracenote в будущем, и вправе прекратить оказание своих услуг в любой момент.

GRACENOTE ОТКАЗЫВАЕТСЯ ОТ ЛЮБЫХ ГАРАНТИЙ, ЯВНЫХ ИЛИ ПОДРАЗУМЕВАЕМЫХ, ВКЛЮЧАЯ, НО НЕ ОГРАНИЧИВАЯСЯ ПОДРАЗУМЕВАЕМЫМИ ГАРАНТИЯМИ ТОВАРНОЙ ПРИГОДНОСТИ, ПРИГОДНОСТИ ДЛЯ ОПРЕДЕЛЕННОЙ ЦЕЛИ, ГАРАНТИЯМИ ПРАВОВОГО ТИТУЛА И ОТСУТСТВИЯ НАРУШЕНИЯ ЧЬИХ-ЛИБО ПРАВ. GRACENOTE НЕ ГАРАНТИРУЕТ РЕЗУЛЬТАТЫ, КОТОРЫЕ БУДУТ ПОЛУЧЕНЫ ВСЛЕДСТВИЕ ИСПОЛЬЗОВАНИЯ ВАМИ ПРОГРАММНОГО ОБЕСПЕЧЕНИЯ GRACENOTE ИЛИ ЛЮБОГО СЕРВЕРА GRACENOTE. GRACENOTE НИ В КОЕМ СЛУЧАЕ НЕ НЕСЕТ ОТВЕТСТВЕННОСТЬ ЗА ЛЮБЫЕ ФАКТИЧЕСКИЕ ИЛИ КОСВЕННЫЕ УБЫТКИ ИЛИ ЗА ЛЮБУЮ УПУЩЕННУЮ ПРИБЫЛЬ ИЛИ УПУЩЕННУЮ ВЫРУЧКУ.

© Gracenote, Inc., 2009 г.

О данной инструкции по эксплуатации

- В данной инструкции по эксплуатации описываются регуляторы на пульте дистанционного управления. Также можно использовать регуляторы на основном блоке, если их названия соответствуют названиям кнопок на пульте дистанционного управления.
- В данном руководстве термин “диск” применяется как общая ссылка на BD-, DVD-, Super Audio CD- или CD-диски, если в тексте или на иллюстрациях не оговорено иное.
- В данном руководстве инструкции приведены для моделей BDV-N9100W, BDV-N9100WL, BDV-N8100W, BDV-N7100W и BDV-N7100WL. В иллюстративных целях использована модель BDV-N9100WL. Любое различие в работе четко указано в тексте, например: “Только модель BDV-N9100WL”.
- Некоторые иллюстрации представлены как концептуальные изображения и могут отличаться от реальных изделий.
- Пункты, отображенные на экране телевизора, могут различаться в зависимости от региона.
- Установка по умолчанию подчеркнута.

Оглавление

О данной инструкции по эксплуатации	10
Распаковка	13
Указатель компонентов и регуляторов	17

Подготовка к эксплуатации

Шаг 1: Установка громкоговорителей	24
Шаг 2: Подключение системы	25
Подключение громкоговорителей	25
Подключение телевизора	27
Подключение другого оборудования (декодера и т. д.)	28
Подключение воздушной антенны	30
Шаг 3: Подготовка для подключения к сети	30
Шаг 4: Настройка беспроводной системы ...	32
Шаг 5: Выполнение упрощенной настройки ...	34
Шаг 6: Выбор источника воспроизведения	35
Шаг 7: Прослушивание объемного звука	36

Воспроизведение

Воспроизведение диска	38
Воспроизведение с устройства USB	40
Прослушивание музыки с устройства <i>Bluetooth</i>	41
Подключение к смартфону с помощью функции воспроизведения One-touch (NFC)	44
Воспроизведение через сеть	46
Доступные параметры	50

Регулировка звука

Выбор аудиоформата, многоязычных дорожек или канала	53
Прослушивание звука мультисканного вещания	54

Тюнер

Прослушивание радиопередач ...	55
--------------------------------	----

Другие операции

Использование контроля по функции HDMI для “BRAVIA” Sync	57
Автоматическая калибровка соответствующих параметров громкоговорителей	58
Настройка громкоговорителей	59
Использование таймера отключения	62
Отключение кнопок основного блока	62
Использование подсветки громкоговорителей	63
Управление телевизором с помощью входящего в комплект пульта дистанционного управления	63
Энергосбережение в режиме ожидания	64
Просмотр веб-страниц	64
Дополнительные настройки беспроводной системы	66

Установки и регулировки

Использование дисплея настройки	68
[Обновление через сеть]	69
[Настройки экрана]	70
[Аудионастройки]	72
[Установки просмотра диска BD/DVD]	74
[Установки родительского контроля]	75
[Музыкальные настройки]	75
[Системные настройки]	76
[Настройки внешнего входн. сигн.]	77
[Сетевые настройки]	77
[Упрощенные сетевые настройки]	79
[Переустановка]	79

Дополнительная информация

Меры предосторожности	79
Примечания о дисках	83
Поиск и устранение неисправностей	83
Диски, доступные для воспроизведения	93
Типы файлов для воспроизведения	94
Поддерживаемые аудиоформаты	96
Технические характеристики	96
Список кодов языков	100
Алфавитный указатель	102

Распаковка

- Инструкция по эксплуатации
- Руководство по быстрой установке
- Руководство по установке громкоговорителя
- Пульт дистанционного управления (1)
- Батарейки типа R03 (размер AAA)* (2)
- Проволочная FM-антенна (1)



или



- Калибровочный микрофон (1)

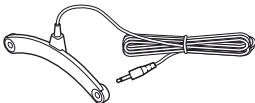

- Усилитель объемного звука (1)

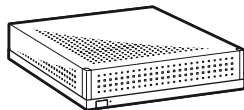

- Беспроводные приемопередатчики (2)



* Рекомендуемый срок годности указан на отрицательной стороне батарейки.

Только BDV-N9100W/ BDV-N9100WL

- Фронтальные громкоговорители (2)



- Громкоговорители объемного звучания (2)



- Центральный громкоговоритель (1)

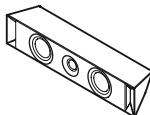

- Сабвуфер (1)

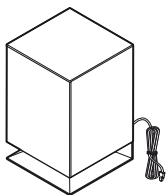

- Кабель громкоговорителя (5, красный/белый/серый/синий/зеленый)



или

- Основания (4)



- Нижние части фронтальных громкоговорителей и громкоговорителей объемного звучания (4)



- Винты (16)



Только BDV-N8100W

- Фронтальные громкоговорители (2)



- Громкоговорители объемного звучания (2)



- Центральный громкоговоритель (1)

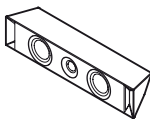

- Сабвуфер (1)

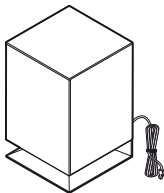

- Кабель громкоговорителя (5, красный/белый/серый/синий/зеленый)



- Основания (2)



- Нижние части фронтальных громкоговорителей (2)



- Подставки (для громкоговорителей объемного звучания) (2)



- Заглушки для отверстий под винт (2)



- Винты (10)



Только BDV-N7100W/ BDV-N7100WL

- Фронтальные громкоговорители (2)



- Громкоговорители объемного звучания (2)



- Центральный громкоговоритель (1)

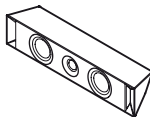

- Сабвуфер (1)

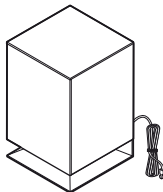

- Кабель громкоговорителя
(5, красный/белый/серый/синий/
зеленый)



или

- Подставки (для фронтальных
громкоговорителей и
громкоговорителей объемного
звучания) (4)



- Заглушки для отверстий под винт
(4)



- Винты (4)



Указатель компонентов и регуляторов

Дополнительную информацию см. на страницах, указанных в скобках.

Основной блок

Верхняя и фронтальная панель

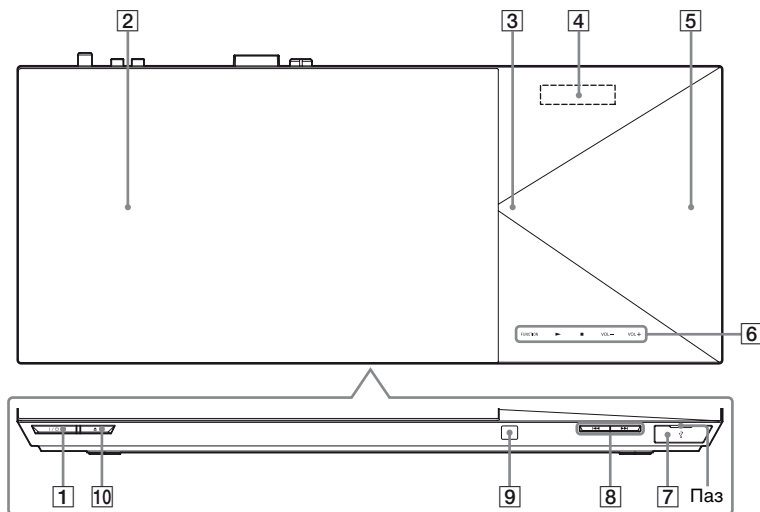

1 I/⏻ (вкл/режим ожидания)

Включение или установка режима ожидания основного блока.

2 Крышка отсека для дисков (стр. 38)

3 Светодиодный индикатор

Белый: Загорается при включении основного блока.
Синий (для состояния *Bluetooth*):

- Система готова к сопряжению: Быстро мигает
- Во время сопряжения: Быстро мигает
- Во время соединения: Мигает
- Соединение установлено: Светится

4 Дисплей верхней панели

5  (Знак N) (стр. 45)

Поместите устройство, которое совместимо с NFC, возле этой отметки, чтобы задействовать функцию NFC.

**6 Сенсорные кнопки/
индикаторы**

FUNCTION (стр. 35)

Выбор источника
воспроизведения.

▶* (воспроизведение)

■* (остановка)

VOL +/-

* Коснитесь и удерживайте нажатой кнопку ▶ на основном блоке более 2 секунд, чтобы начать встроенную звуковую демонстрацию в системе. Коснитесь ■, чтобы остановить демонстрацию.

Примечание

В ходе демонстрации уровень громкости может быть выше установленного вами.

7 Порт USB (стр. 40)

Для открытия крышки вставьте ноготь в паз.

**8 ◀◀/▶▶ (предыдущий/
следующий)**

**9 📡 (датчик пульта
дистанционного управления)**

10 ▲ (открывание/закрывание)

**О сенсорных кнопках/
индикаторах**

Эти кнопки работают, когда светятся индикаторы сенсорных кнопок.

Индикаторы можно включить/выключить, настроив параметр [Подсветка основного устройства] (стр. 76). Если для параметра [Подсветка основного устройства] установить значение [Авто],

индикаторы выключатся. В таком случае, коснитесь любой сенсорной кнопки. Когда индикаторы начнут светиться, коснитесь нужной кнопки. Если коснуться любой кнопки, когда индикаторы выключены, они начнут светиться на несколько секунд. Если снова коснуться ▶ индикатор ▶ будет мигать несколько секунд и продолжит светиться во время воспроизведения.

Примечание

- Эти кнопки срабатывают при легком касании. Не нужно прикладывать силу, нажимая на них.
- Если кнопка не срабатывает, отпустите ее и подождите несколько секунд. Затем коснитесь кнопки снова так, чтобы палец прикрыл индикатор кнопки.

Индикаторы на дисплее верхней панели

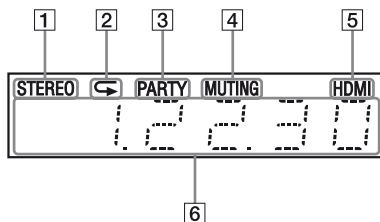

- 1 Светится при приеме стереозвука. (Только радио)
- 2 Загорается при включении повторного воспроизведения.
- 3 Светится при воспроизведении системы с помощью функции PARTY STREAMING.
- 4 Загорается при отключении звука.
- 5 Загорается при правильном подключении гнезда HDMI (OUT) к совместимому оборудованию HDCP (High-bandwidth Digital Content Protection – защита цифрового широкополосного контента) с входом HDMI или DVI (Digital Visual Interface – цифровой видеоинтерфейс).

- 6 **Отображение состояния системы, например, радиочастоты и т. д.**

При нажатии кнопки DISPLAY отображается информация о потоке/состояние декодирования, если функция установлена на “TV”.

Информация о потоке/состояние декодирования могут не отображаться в зависимости от декодируемого потока или пункта.

Примечание

Если параметр [Подсветка основного устройства] установлен на [Авто] в [Системные настройки], дисплей верхней панели гаснет при отсутствии операций с основным блоком около 10 секунд.

Задняя панель

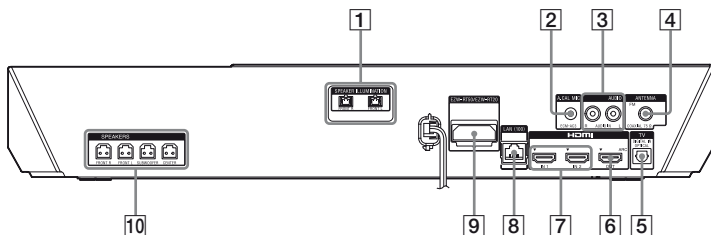

- | | |
|-------------------------------------------------------------------------------------------------------------------------------------------------------------------------------------------------------------------------------------------------------------|-------------------------------------------------------------------------------------------------------------------------------------------------------------------------------------------------------------------------------------------------------------------------------------------------------------|
| <p>1 Разъемы SPEAKER ILLUMINATION (Только BDV-N9100WL/BDV-N7100WL) (стр. 26)</p> <p>2 Гнездо A.CAL MIC (страницы 34, 59)</p> <p>3 Гнезда AUDIO (AUDIO IN L/R) (стр. 28)</p> <p>4 Гнездо ANTENNA (FM COAXIAL 75 Ω) (стр. 30)</p> | <p>5 Гнездо TV (DIGITAL IN OPTICAL) (стр. 27)</p> <p>6 Гнездо HDMI (OUT) (стр. 27)</p> <p>7 Гнезда HDMI (IN 1/IN 2) (стр. 28)</p> <p>8 Разъем LAN (100) (стр. 30)</p> <p>9 Слот беспроводного приемопередатчика (стр. 32)</p> <p>10 Гнезда SPEAKERS (стр. 25)</p> |
|-------------------------------------------------------------------------------------------------------------------------------------------------------------------------------------------------------------------------------------------------------------|-------------------------------------------------------------------------------------------------------------------------------------------------------------------------------------------------------------------------------------------------------------------------------------------------------------|

Усилитель объемного звука

Фронтальная панель

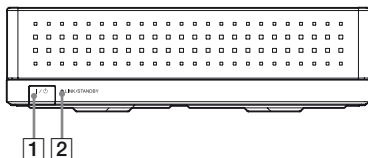

- 1** I/ON (вкл/режим ожидания)
- 2** Индикатор LINK/STANDBY (стр. 33)
Можно проверить состояние беспроводной передачи между основным блоком и усилителем.
- 3** Слот (EZW-RT50) беспроводного приемопередатчика

Задняя панель

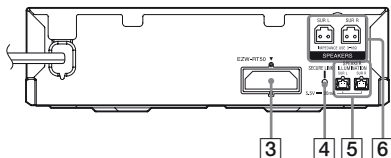

- 4** Кнопка SECURE LINK (стр. 67)
Запуск функции безопасного соединения.
- 5** Разъемы SPEAKER ILLUMINATION (Только BDV-N9100WL/BDV-N7100WL) (стр. 26)
- 6** Гнезда SPEAKERS

Пульт дистанционного управления

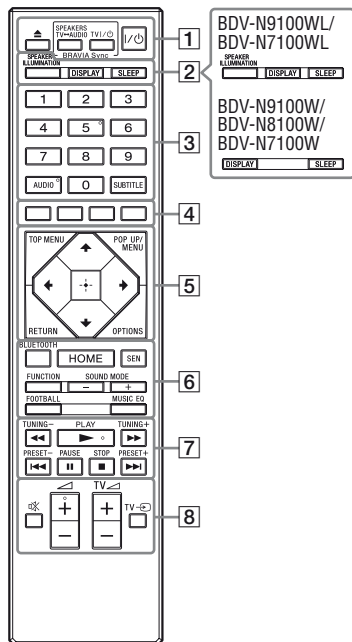

- На цифровой кнопке 5, кнопках AUDIO, ►, и ◀ + имеется тактильная точка. Используйте тактильную точку в качестве ориентира при выполнении операций пультом дистанционного управления.
- TV : Для операций с телевизором (подробнее см. “Управление телевизором с помощью входящего в комплект пульта дистанционного управления” (стр. 63).)

1 ▲ (открытие/закрывание)

Открытие или закрытие крышки отсека для дисков.

SPEAKERS TV↔AUDIO

Выбор вывода звука с телевизора через громкоговорители системы или громкоговорители телевизора. Эта функция работает только при установке параметра [Контроль по HDMI] на [Вкл.] (стр. 76).

TV I/⏻ (вкл/режим ожидания) (стр. 63) TV

Включение или установка режима ожидания телевизора.

I/⏻ (вкл/режим ожидания) (страницы 34, 55)

Включение или установка режима ожидания системы.

2 SPEAKER ILLUMINATION (стр. 63)

Включение или выключение подсветки громкоговорителей.

DISPLAY (страницы 40, 46, 56, 65)

Отображение информации о воспроизведении и просмотре веб-страниц на экране телевизора.

Отображение предустановленной радиостанции, частоты и т. д. на дисплее верхней панели.

SLEEP (стр. 62)

Установка таймера отключения.

**3 Цифровые кнопки
(страницы 56, 63)**

Ввод номеров заголовков/
разделов, предварительно
настроенной станции и т. д.

AUDIO (стр. 53)

Выбор аудиоформата/звуковой
дорожки.

SUBTITLE

Выбор языка субтитров в случае
записанных многоязычных
субтитров на диске BD-ROM/
DVD VIDEO.

4 Цветные кнопки

Кнопки прямого доступа для
выбора пунктов в некоторых
меню BD (можно также
использовать для интерактивных
операций Java на дисках BD).

5 TOP MENU

Открытие или закрытие
верхнего меню дисков BD или
DVD.

POP UP/MENU

Открытие или закрытие
всплывающего меню BD-ROM
или меню DVD.

OPTIONS (страницы 37, 50, 65)

Отображение меню параметров
на экране телевизора или на
дисплее верхней панели.
(Расположение отличается в
зависимости от выбранной
функции.)

RETURN

Возврат к предыдущему
дисплею.



Перемещение выделения для
отображенного пункта.

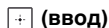

Ввод выбранного элемента.

6 BLUETOOTH (страницы 42, 43)

Выбор функции “BT”.

Когда синий светодиодный
индикатор погаснет при
включенной функции “BT”,
начните сопряжение или
подключите сопряженное ранее
устройство *Bluetooth*.

HOME (страницы 35, 59, 68)

Вход в главное меню системы
или выход из него.

SEN

Доступ к интернет-службе “Sony
Entertainment Network™”.

FUNCTION (стр. 35)

Выбор источника
воспроизведения.

Настроив [Настройки внешнего
входн. сигн.] (стр. 77), можно
пропустить неиспользуемые
входы при выборе функции.

SOUND MODE +/- (стр. 36)

Выбор режима звучания.

FOOTBALL (стр. 38)

Включение оптимизации звука
для просмотра транслируемого
футбольного матча.

MUSIC EQ (стр. 37)

Выбор предварительно
запрограммированного
эквалайзера при прослушивании
музыки.

7 Кнопки управления воспроизведением

См. “Воспроизведение” (стр. 38).

◀◀/▶▶ (ускоренная/замедленная прокрутка/стоп-кадр)

Ускоренная прокрутка назад/вперед во время воспроизведения. При каждом нажатии кнопки скорость поиска меняется.

Включение замедленного воспроизведения при нажатии в течение более одной секунды в режиме паузы.

Воспроизведение одного кадра за раз при нажатии в режиме паузы.

Примечание

При воспроизведении диска Blu-ray 3D Disc замедленное воспроизведение назад и стоп-кадр назад недоступны.

◀◀/▶▶ (предыдущий/следующий)

Выбор предыдущего/следующего раздела, дорожки или файла.

▶ PLAY

Начало или повторное начало воспроизведения (возобновление воспроизведения).

Включение воспроизведения одним нажатием (стр. 57), если система включена и установлена на функцию “BD/DVD”.

II PAUSE

Включение паузы или продолжение воспроизведения.

■ STOP

Остановка воспроизведения и запоминание точки останова (точки возобновления). Точка возобновления для заголовка/дорожки является последней воспроизводимой точкой или последней фотографией для папки с фотографиями. Остановка встроенной демонстрации звука.

Кнопки управления радио

См. “Тюнер” (стр. 55).

TUNING +/-

PRESET +/-

8 ☒ (отключение звука)

Временное отключение звука.

▲ (громкость) +/-

Регулировка уровня громкости.

TV ▲ (громкость) +/- TV

Регулировка уровня громкости телевизора.

TV ⇄ (телевизионный вход)

TV

Переключение телевизионного источника входа между телевещанием и другими источниками входного сигнала.

Подготовка к эксплуатации

Шаг 1: Установка громкоговорителей

Установите громкоговорители, как показано на рисунке ниже.

- Ⓐ Фронтальный левый громкоговоритель (L)
- Ⓑ Фронтальный правый громкоговоритель (R)
- Ⓒ Центральный громкоговоритель
- Ⓓ Левый громкоговоритель объемного звучания (L)
- Ⓔ Правый громкоговоритель объемного звучания (R)
- Ⓕ Сабвуфер
- Ⓖ Телевизор

Установка громкоговорителей объемного звучания в заднем положении (схема расположения громкоговорителей: [Стандарт])

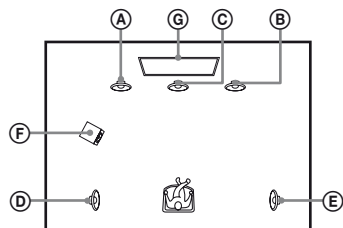

Установка всех громкоговорителей в переднем положении (схема расположения громкоговорителей: [Все впереди])

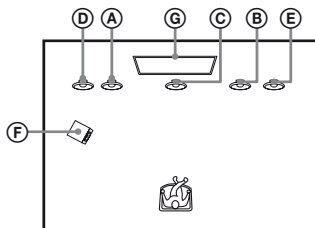

Примечание

- Обязательно выберите установку схемы размещения громкоговорителей (стр. 60) в соответствии с расположением громкоговорителей.
- Соблюдайте осторожность при размещении громкоговорителей и/или прикрепленных стоек для громкоговорителей, на полу, обработанном особым образом (натертом воском, покрашенном масляными красками, полированном и т. д.), так как это может привести к появлению пятен или изменению цвета.
- Не опирайтесь на громкоговоритель и не держитесь за него, так как он может упасть.
- Громкоговорители этой системы не являются магнитозащищенными. Это может привести к искажению цвета, если их расположить возле телевизора с ЭЛТ или проектора.

Совет

- Для более эффективного вывода звука при выборе настройки [Все впереди] рекомендуем устанавливать фронтальные громкоговорители и громкоговорители объемного звучания ближе друг к другу.
- Возможна установка громкоговорителей на стене. Подробности см. в прилагаемом “Руководство по установке громкоговорителя”.

Шаг 2: Подключение системы

Не подключайте шнур питания переменного тока основного блока к сетевой розетке (электросети) до тех пор, пока не будут выполнены все остальные подключения. Сведения по сборке громкоговорителей см. в прилагаемом документе “Руководство по установке громкоговорителя”.

Примечание

При подключении другого оборудования с регулятором громкости уменьшите громкость до уровня неискаженного звука.

Подключение громкоговорителей

Подключите кабели громкоговорителей в соответствии с цветом гнезд SPEAKERS основного блока и усилителя.

При подключении к основному блоку и усилителю вставляйте разъем до щелчка.

К основному блоку

Красный
(Фронтальный правый
громкоговоритель (R))

Фиолетовый
(Сабвуфер)

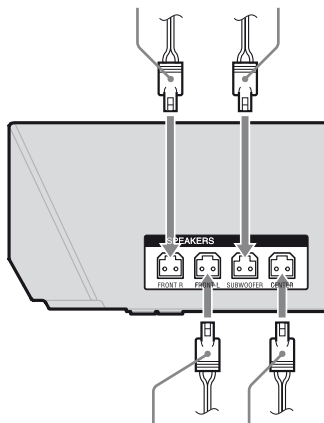

Белый
(Фронтальный левый
громкоговоритель (L))

Зеленый
(Центральный
громкоговоритель)

К усилителю

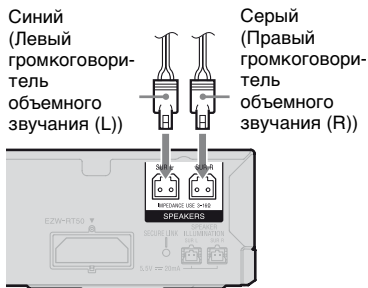

К усилителю

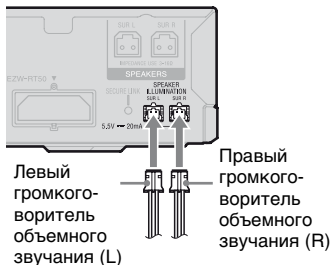

Подключение гнезда SPEAKER ILLUMINATION (Только BDV-N9100WL/BDV-N7100WL)

Подключите разъем подсветки громкоговорителей (прикрепленный к кабелю громкоговорителей) к основному блоку и усилителю, чтобы иметь возможность насладиться световыми эффектами на громкоговорителях.

Чтобы воспользоваться подсветкой громкоговорителей, необходимо выполнить сборку стоечных громкоговорителей. (Только BDV-N9100WL)

К основному блоку



Подключение телевизора

Выберите один из следующих методов подключения в соответствии с входными гнездами телевизора.

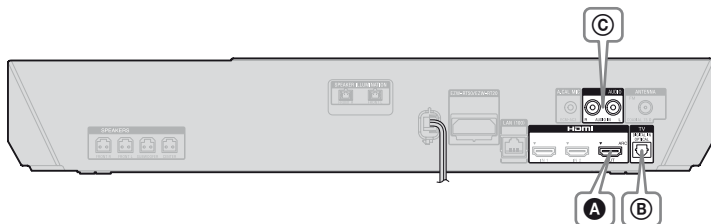

Подключение видеокабеля

A

Кабель HDMI¹⁾ (не входит в комплект)

HDMI IN (ARC)²⁾
ИЛИ
HDMI IN

HD

¹⁾ Высокоскоростной кабель HDMI

²⁾ Если гнездо HDMI IN вашего телевизора совместимо с функцией ARC (реверсивного звукового канала), тогда цифровой аудиосигнал можно вывести с телевизора путем подключения кабеля HDMI. Для установки функции ARC см. [Audio Return Channel] (стр. 76).

Подключение аудиокабелей

Если вы не подключаете систему к гнезду HDMI телевизора, совместимому с функцией ARC, выполните соответствующее подключение аудиокабеля для прослушивания звука с телевизора через громкоговорители системы.

B

Оптический цифровой кабель
(не входит в комплект)

Высокое качество

DIGITAL OUT OPTICAL

C

Аудиокабель (не входит в комплект)

Стандартное качество

L
AUDIO OUTPUT
R

Подключение другого оборудования (декодера и т. д.)

Подключите систему, телевизор и прочее оборудование, как показано ниже.

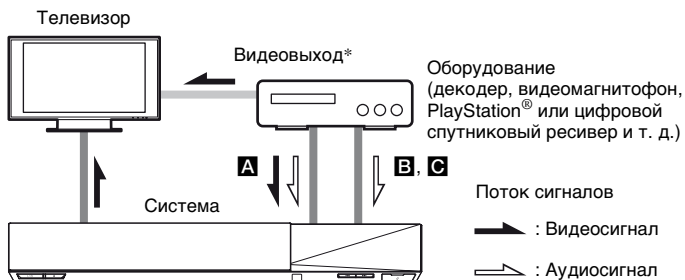

* Не требуется для подключения **A** (подключение по HDMI).

Выберите один из следующих методов подключения в соответствии с типом гнезда оборудования.

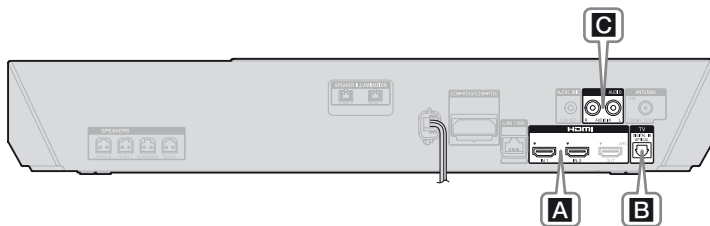

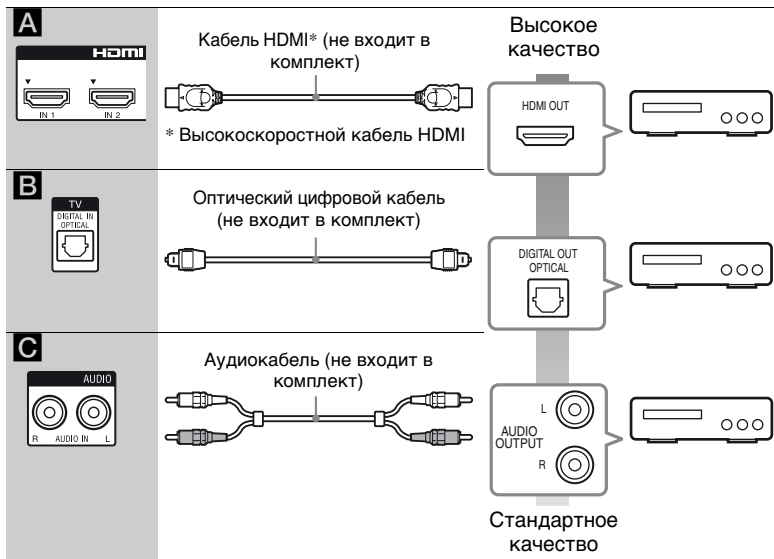

При установке подключения **A**

Это подключение может передавать и видео-, и аудиосигналы.

Примечание

- Видеосигналы с гнезд HDMI (IN 1/2) выводятся на гнездо HDMI (OUT), только если выбрана функция “HDMI1” или “HDMI2”.
- Для вывода аудиосигналов с гнезд HDMI (IN 1/2) на гнездо HDMI (OUT) может потребоваться изменение настройки вывода аудио. Для получения дополнительной информации см. [Аудиовыход] в разделе [Аудионастройки] (стр. 73).

При установке подключения **B, C**

Подключите систему таким образом, чтобы видеосигналы системы и другого оборудования выводились на телевизор, а аудиосигналы оборудования выводились на систему, как указано ниже.

Примечание

- Если устанавливается одно из указанных выше подключений, задайте для параметра [Контроль по HDMI] в [Настройки HDMI] раздела [Системные настройки] значение [Выкл] (стр. 76).
- Прослушивание звука с оборудования возможно после выбора функции “AUDIO” для подключения **C**.

Подключение воздушной антенны

Задняя панель основного блока



Примечание

- Обязательно полностью растяните проволочную FM-антенну.
- После подключения проволочной FM-антенны поддерживайте, насколько это возможно, ее горизонтальное положение.

Совет

При низком качестве приема в диапазоне FM воспользуйтесь 75-омным коаксиальным кабелем (не входит в комплект) для подключения основного блока к наружной антенне FM.

Шаг 3: Подготовка для подключения к сети

Совет

Для подключения системы к сети выполните [Упрощенные сетевые настройки]. Для получения дополнительной информации см. раздел “Шаг 5: Выполнение упрощенной настройки” (стр. 34).

Выберите метод в соответствии с окружением ЛВС (локальной вычислительной сети).

- Если используется беспроводная ЛВС
В систему встроена функция Wi-Fi, поэтому возможно подключение системы к сети посредством сетевых настроек.
- Если используется не беспроводная ЛВС, а другой источник
Используйте кабель ЛВС для подключения к разъему LAN (100) на основном блоке.

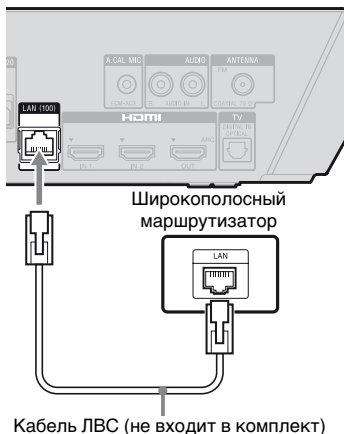

Совет

Рекомендуется использовать прямой или перекрестный экранированный кабель интерфейса (кабель ЛВС).

Перед выполнением сетевых настроек

Если маршрутизатор беспроводной ЛВС (точка доступа) совместим с функцией Wi-Fi Protected Setup (WPS – стандарт безопасной настройки беспроводной сети), сетевые настройки легко выполняются кнопкой WPS.

В противном случае заранее проверьте следующую информацию и запишите ее в отведенном ниже месте.

- Имя сети (SSID*), идентифицирующее вашу сеть**.

- Если беспроводная сеть имеет защиту, необходим защитный ключ (ключ WEP, ключ WPA)**.

* SSID (Service Set Identifier – идентификатор служебного устройства) является именем, идентифицирующим конкретную беспроводную сеть.

** Необходимо проверить настройки маршрутизатора беспроводной ЛВС, чтобы получить информацию о SSID и защитном ключе. Для получения дополнительной информации:

- посетите следующий веб-сайт: <http://support.sony-europe.com/>
- см. инструкции по эксплуатации, прилагаемые к маршрутизатору беспроводной ЛВС
- проконсультируйтесь с производителем маршрутизатора беспроводной ЛВС

О безопасности беспроводной ЛВС

Поскольку связь с использованием функции беспроводной ЛВС осуществляется с помощью радиоволн, возможен перехват радиосигнала. Для защиты беспроводной связи эта система поддерживает различные функции безопасности. Убедитесь в правильной конфигурации настроек безопасности в соответствии с сетевым окружением.

■ Отсутствие защиты

Несмотря на то что можно легко выполнить настройки, возможен перехват радиосигналов беспроводной связи или вторжение в беспроводную сеть даже без специальных приспособлений. Имейте в виду, что существует риск несанкционированного доступа или перехвата данных.

■ WEP

Для безопасности связи применяется протокол WEP, чтобы предотвратить перехват информации или вторжение в вашу беспроводную сеть третьими лицами. Протокол WEP представляет собой устаревшую технологию защиты, которая позволяет подключать старые устройства, не поддерживающие протоколы TKIP/AES.

■ WPA-PSK (TKIP), WPA2-PSK (TKIP)

Протокол TKIP представляет собой технологию защиты, разработанную для устранения недостатков протокола WEP. Протокол TKIP обеспечивает более высокий уровень безопасности, чем протокол WEP.

■ WPA-PSK (AES), WPA2-PSK (AES)

Протокол AES представляет собой технологию защиты, в которой используется усовершенствованный метод защиты, отличающийся от проколов WEP и TKIP. Протокол AES обеспечивает более высокий уровень безопасности, чем протоколы WEP или TKIP.

Шаг 4: Настройка беспроводной системы

Основной блок передает звук на усилитель, подключенный к громкоговорителям объемного звучания. Чтобы активировать беспроводную передачу, выполните следующие действия.

1 Вставьте беспроводной передатчик в основной блок.

Задняя панель основного блока

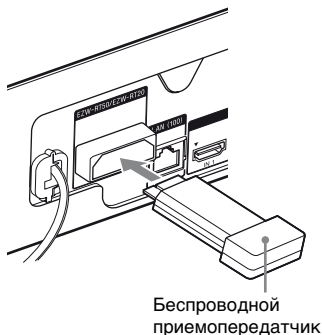

2 Вставьте беспроводной передатчик в усилитель.

Задняя панель усилителя



3 Подсоедините шнур питания переменного тока основного блока.

Прежде чем подключать шнур питания переменного тока, убедитесь в том, что все подключения, описанные в пункте “Шаг 2: Подключение системы” (стр. 25) выполнены прочно.

4 Нажмите кнопку I/⏻ для включения системы.

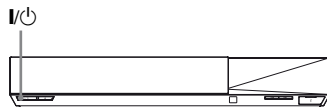

5 Подсоедините шнур питания переменного тока усилителя.

Индикатор LINK/STANDBY

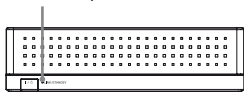

При активации беспроводной передачи индикатор LINK/STANDBY начинает светиться зеленым.

Если индикатор LINK/STANDBY не включается, см. “Беспроводной звук” (стр. 87).

Об индикаторе LINK/STANDBY

Индикатор LINK/STANDBY показывает состояние беспроводной передачи следующим образом.

Индикатор	Состояние
Светится зеленым.	Система включена, беспроводная передача активирована и принимаются сигналы объемного звучания.
Светится оранжевым.	Система включена, беспроводная передача активирована с функцией безопасного соединения и принимаются сигналы объемного звучания.
Медленно мигает зеленым или оранжевым.	Беспроводная передача деактивирована.

Индикатор	Состояние
Светится красным.	Усилитель работает в режиме ожидания, пока система находится в режиме ожидания или деактивирована беспроводная передача.
Выключен.	Усилитель выключен.
Быстро мигает зеленым.	Беспроводной приемопередатчик неправильно вставлен в соответствующий слот.
Мигает красным.	Активирована защита усилителя.

О режиме ожидания

Усилитель автоматически переходит в режим ожидания, если система находится в режиме ожидания или деактивирована беспроводная передача.

Усилитель автоматически включается, когда включается основной блок и активируется беспроводная передача.

Указание беспроводного подключения

Если вы используете несколько беспроводных устройств или это делают ваши соседи, могут возникать помехи. Чтобы предотвратить это, можно указать беспроводное подключение, с помощью которого основной блок будет соединяться с усилителем (функция безопасного соединения). Для получения дополнительной информации см. раздел “Дополнительные настройки беспроводной системы” (стр. 66).

Шаг 5: Выполнение упрощенной настройки

Перед выполнением шага 5

Для выполнения основных регулировок и сетевых настроек системы следуйте нижеприведенным шагам.

Отображенные элементы различаются в зависимости от региона.

- 1** Вставьте две батарейки типа R03 (AAA, входят в комплект), совместив концы ⊕ и ⊖ батареек с соответствующей маркировкой внутри батарейного отсека.

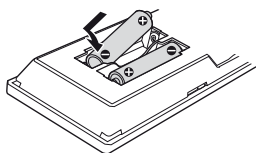

- 2** Включите телевизор.

- 3** Подсоедините калибровочный микрофон к гнезду A.CAL MIC на задней панели.

Установите калибровочный микрофон на уровне ушей с помощью треноги и т. п. (не входит в комплект).

Калибровочный микрофон следует направить на экран телевизора. Передняя сторона каждого громкоговорителя должна быть обращена к калибровочному микрофону, и между громкоговорителями и калибровочным микрофоном не должно быть никаких препятствий.

- 4** Нажмите кнопку I/⏻ для включения системы.

- 5** Переключите селектор входа на телевизоре так, чтобы сигнал системы появился на экране телевизора.

Появится экран [Упрощенная начальная настройка] для выбора языка экранного меню.

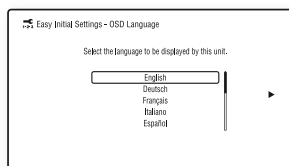

- 6** Выполните [Упрощенная начальная настройка]. Следуйте инструкциям на экране для выполнения основных установок с помощью кнопок $\leftarrow/\uparrow/\downarrow/\rightarrow$ и $\boxed{+}$.

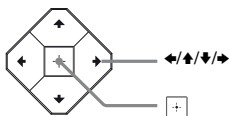

Для получения подробной информации о функции [Автокалибровка] см “Автоматическая калибровка соответствующих параметров громкоговорителей” (стр. 58).

- 7** Завершив выполнение [Упрощенная начальная настройка], нажмите \uparrow/\downarrow для выбора [Упрощенные сетевые настройки], а тогда нажмите $\boxed{+}$.

Появится дисплей [Упрощенные сетевые настройки].

- 8** Следуйте инструкциям на экране для выполнения сетевых настроек с помощью кнопок $\leftarrow/\uparrow/\downarrow/\rightarrow$ и $\boxed{+}$.

Если система не подключается к сети, см. “Сетевое соединение” (стр. 91) или “Подключение беспроводной ЛВС” (стр. 91).

Повторный вызов дисплея [Упрощенные сетевые настройки]

- 1** Нажмите HOME.

На экране телевизора появится главное меню.

- 2** Нажмите \leftarrow/\rightarrow для выбора  [Установка].

- 3** Нажмите \uparrow/\downarrow для выбора [Упрощенные сетевые настройки], затем нажмите $\boxed{+}$.

Шаг 6: Выбор источника воспроизведения

Несколько раз нажмите **FUNCTION**, чтобы вывести требуемую функцию на дисплей верхней панели.

При однократном нажатии **FUNCTION** на дисплее верхней панели появляется текущая функция, затем при каждом нажатии **FUNCTION** осуществляется циклическая смена функций, как указано ниже.

“BD/DVD” → “USB” → “FM” → “HDMI1” → “HDMI2” → “TV” → “BT” → “AUDIO”

Источник функции и воспроизведения

“BD/DVD”

Диск или сетевое устройство, предназначенное для воспроизведения системой

“USB”

Устройство USB, подключенное к порту  (USB) (стр. 17)

“FM”

FM-радио (стр. 55)

“HDMI1”/“HDMI2”

Оборудование, подключенное к гнезду HDMI (IN 1) или HDMI (IN 2) (стр. 28)

Источник функции и воспроизведения

“TV”

Оборудование (телевизор и т. д.), подключенное к гнезду TV (DIGITAL IN OPTICAL), или телевизор, совместимый с функцией реверсивного звукового канала и подключенный к гнезду HDMI (OUT) (стр. 27)

“BT”

Аудиоматериалы устройства *Bluetooth*

“AUDIO”

Оборудование, подключенное к гнезду AUDIO (AUDIO IN L/R) (стр. 28)

Совет

- Некоторые функции можно изменять на экране телевизора нажатием кнопок FUNCTION, $\blacktriangle/\blacktriangledown$ и \square .
- Для выбора функции “BT” можно также нажать BLUETOOTH на пульте дистанционного управления.

Шаг 7: Прослушивание объемного звука

После выполнения предыдущих шагов и начала воспроизведения можно легко прослушивать предварительно запрограммированные режимы звучания, специально приспособленные под разного рода источники звука. Они позволяют наслаждаться впечатляющим и мощным звуком прямо у себя дома.

Выбор режима звучания

Во время воспроизведения несколько раз нажмите SOUND MODE +/-, чтобы вывести требуемый режим на дисплей верхней панели или экран телевизора.

Авто

Система автоматически выбирает параметр [Movie] или [Music] для воспроизведения звукового эффекта в зависимости от диска или звукового потока.

- 2-канальный источник: Система имитирует объемный звук из 2-канальных источников и выводит звук из 5.1-канальных громкоговорителей.
 - Многоканальный источник: Система выводит звук из громкоговорителей в первоначальном качестве записи.
-

Фильм

Система оптимизирует звук для просмотра фильмов.

Музыка

Система оптимизирует звук для прослушивания музыки.

Корректор музыки в цифровом формате [Digital Music]

Система воспроизводит улучшенный звук для сжатого аудиосигнала.

3D объемный звук

[3D Surround] — это уникальный алгоритм Sony, обеспечивающий воспроизведение трехмерного звука с ощущением глубины и присутствия, создавая виртуальное звуковое поле недалеко от ушей.

Берлинская филармония [Philharmonic Hall]

Система воспроизводит акустические характеристики концертного зала берлинской филармонии для прослушивания 2-канальных стереоисточников, таких как компакт-диски.

Ночь

Подходит для просмотра фильмов ночью с уменьшением громкости звука и сохранением четкости диалога.

Демонстрационный звук

Система воспроизводит привлекательный для слуха звук, подходящий для режима демонстрации.

Совет

- Если установить режим звучания [Auto] и воспроизвести доступные в Интернете записи берлинской филармонии, будет автоматически выбран режим звучания [Philharmonic Hall] (только в регионах, где предоставляется эта услуга).
- Если задана схема расположения громкоговорителей [Все впереди] и воспроизводится звук из многоканального источника, выберите [Auto] или [3D Surround], чтобы насладиться виртуальным объемным звуком.

Выбор режима звучания в меню параметров

- 1 Нажмите **OPTIONS** и **▲/▼** для выбора [Sound Mode], затем нажмите **+**.
- 2 Нажмите **▲/▼** для выбора режима звучания, затем нажмите **+**.

Выбор предварительно запрограммированного музыкального эквалайзера

Несколько раз нажмите **MUSIC EQ** во время воспроизведения.

Вы можете выбрать тип звучания соответственно своим предпочтениям.

При каждом нажатии этой кнопки осуществляется циклическая смена установок, как указано ниже.

[Standard] → [Rock] → [Hip-hop] → [Electronica]

Выбор музыкального эквалайзера также возможен в меню параметров режима звучания [Music].

Примечание

Режим звучания можно выбрать, только если для параметра [Звуковой эффект] задано значение [Sound Mode включен] (стр. 73). Если параметр [Звуковой эффект] не установлен на [Sound Mode включен], установка режима звучания не применяется.

Совет

Чтобы использовать 2-канальный источник звука, например компакт-диск для многоканального выведения звука, рекомендуется использовать параметр [Auto].

Выбор режима футбола

Нажмите FOOTBALL, когда смотрите трансляцию футбольного матча.

Во время просмотра трансляции футбольного матча у вас появится ощущение присутствия на стадионе.

- [Football : Comment. Вкл]: Можно насладиться ощущением погружения в атмосферу футбольного стадиона благодаря усилению ликования болельщиков.
- [Football : Comment. Выкл]: Ощущение присутствия на стадионе усилится еще больше благодаря уменьшению уровня громкости комментариев и усилению возгласов.
- [Football Выкл]: Режим футбола выключен.

Примечание

- Рекомендуем выбирать режим футбола при просмотре трансляции футбольного матча.
- Если вы слышите неестественный звук, когда установлено значение [Football : Comment. Выкл], рекомендуем установить [Football : Comment. Вкл].
- Режим футбола будет выключен после выключения системы.
- Эта функция не поддерживает монофонический звук.

Совет

- Режим футбола также выбирается в меню параметров.
- Если доступен 5.1-канальный аудиопоток, рекомендуем выбрать его в телевизоре или декодере.

Воспроизведение



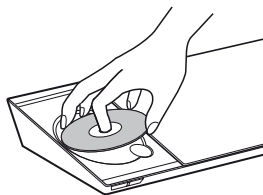

Воспроизведение диска

Для получения дополнительной информации о дисках, которые можно воспроизводить, см. “Диски, доступные для воспроизведения” (стр. 93).

- 1** Переключите селектор входа на телевизоре так, чтобы сигнал системы появился на экране телевизора.
- 2** Нажмите кнопку  и вставьте диск в отсек для дисков до щелчка.



- 3** Нажмите кнопку , чтобы закрыть крышку отсека для дисков.

Начинается воспроизведение. Если воспроизведение не начинается автоматически, выберите  в категории  [Видео],  [Музыка], или  [Фото] и нажмите .

Использование BONUSVIEW/BD-LIVE

На некоторых дисках BD-ROM с логотипом “BD-LIVE*” имеется бонус-контент и другие данные, которые можно загрузить для использования.

* 

1 Подключите устройство USB к порту (USB) (стр. 40).

В качестве индивидуального накопителя используйте память USB объемом 1 Гб или более.



2 Подготовка для BD-LIVE (только для диска BD-LIVE).

- Подключите систему к сети (стр. 30).
- Установите для параметра [Интернет-соединение диска BD] значение [Разрешить] (стр. 75).

3 Вставьте диск BD-ROM с BONUSVIEW/BD-LIVE.

Способ управления отличается в зависимости от диска. См. инструкции по эксплуатации диска.

Совет

Для удаления данных в памяти USB выберите параметр [Удаление данных диска BD] в  [Видео] и нажмите . Все данные, хранящиеся в папке buda, будут удалены.

Просмотр дисков Blu-ray 3D

Возможен просмотр Blu-ray 3D Disc с логотипом 3D*.

* 

1 Подготовьте Blu-ray 3D Disc для воспроизведения.

- Подключите систему к телевизору, совместимому с форматом 3D, с помощью высокоскоростного кабеля HDMI (стр. 27).
- Задайте [Устан. вывода 3D] и [Уст. разм. экрана телев. для 3D] в разделе [Настройки экрана] (стр. 70).

2 Вставьте Blu-ray 3D Disc.

Способ управления отличается в зависимости от диска. См. инструкции по эксплуатации, прилагаемые к диску.

Совет

См. также инструкции по эксплуатации телевизора, совместимого с форматом 3D.

Отображение информации о воспроизведении

Информацию о воспроизведении и т. д. можно просмотреть, нажав DISPLAY.

Отображаемая информация отличается в зависимости от типа диска и состояния системы.

Пример: при воспроизведении диска BD-ROM

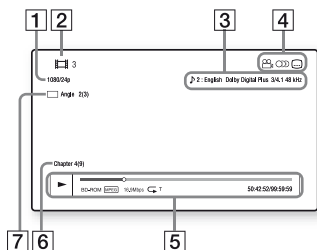

- 1 Разрешение выходного сигнала/ частота видеосигнала
- 2 Номер или название заголовка
- 3 Текущая выбранная настройка звука
- 4 Доступные функции (📺 ракурс, 🎧 аудио, ...) субтитры)
- 5 Информация о воспроизведении
Отображение режима воспроизведения, полосы состояния воспроизведения, типа диска, видеокодека, скорости передачи данных, типа повторного воспроизведения, истекшего времени, общего времени воспроизведения
- 6 Номер раздела
- 7 Текущий выбранный ракурс

Воспроизведение с устройства USB

Видео/музыку/фотофайлы можно воспроизводить с подсоединенного устройства USB.

Типы файлов для воспроизведения см. в разделе “Типы файлов для воспроизведения” (стр. 94).

1 Подключите устройство USB к порту USB.

См. инструкции по эксплуатации устройства USB перед подключением.

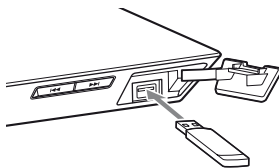

2 Нажмите HOME.

На экране телевизора появится главное меню.

3 Нажмите ⬅/➡ для выбора [Видео], [Музыка], или [Фото].

4 Нажмите ⬆/⬇ для выбора [Устройство USB], затем нажмите [↵].

Примечание

Не извлекайте устройство USB во время операции. Во избежание повреждения данных или устройства USB выключите систему перед подключением или извлечением устройства USB.

Прослушивание музыки с устройства *Bluetooth*

О беспроводной технологии *Bluetooth*

Беспроводная технология *Bluetooth* представляет собой беспроводную технологию малого радиуса действия, которая обеспечивает беспроводную передачу данных между цифровыми устройствами. Беспроводная технология *Bluetooth* работает в диапазоне около 10 метров.

Для подключения не требуются провода наподобие USB-подключения, так же как нет необходимости в сближении устройств как в случае с беспроводной инфракрасной техникой.

Беспроводная технология *Bluetooth* является мировым стандартом, поддерживаемым тысячами компаний. Эти компании производят продукцию в соответствии с мировым стандартом.

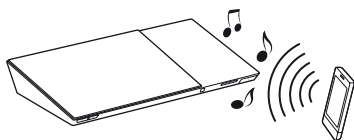

Поддерживаемые версия и профили *Bluetooth*

Профиль имеет отношение к стандартному набору функциональных возможностей для различных характеристик изделия *Bluetooth*. Эта система поддерживает следующие версию и профили *Bluetooth*.

Поддерживаемая версия *Bluetooth*:
 Характеристики *Bluetooth* версии 3.0
 Поддерживаемые профили *Bluetooth*:
 A2DP 1.2 (Advanced Audio Distribution Profile – расширенный профиль распространения аудио)
 AVRCP 1.3 (Audio Video Remote Control Profile – профиль дистанционного управления аудио- и видеоустройствами)

Примечание

- Для использования функции *Bluetooth* подключаемое устройство *Bluetooth* должно поддерживать профиль этой системы. Даже если устройство поддерживает тот же профиль, функции могут отличаться в зависимости от технических характеристик устройства *Bluetooth*.
- Воспроизведение звука на этой системе может отставать от воспроизведения на устройстве *Bluetooth* по причине характеристик беспроводной технологии *Bluetooth*.

Сопряжение этой системы с устройством *Bluetooth*

Сопряжение является операцией предварительной взаимной регистрации устройств *Bluetooth*. Операция сопряжения выполняется только один раз.

- 1 Поместите устройство *Bluetooth* на расстоянии не более 1 метра от основного блока.**
- 2 Нажмите BLUETOOTH.**
Вы можете также выбрать  [Bluetooth AUDIO] из  [Вход] в главном меню.
- 3 Установите устройство *Bluetooth* в режим сопряжения.**
Для получения дополнительной информации об установке устройства *Bluetooth* в режим сопряжения см. инструкции по эксплуатации, прилагаемые к устройству.
- 4 Выберите “BLU-RAY HOME THEATRE SYSTEM” на дисплее устройства *Bluetooth*.**
Выполните этот шаг в течение 5 минут, в противном случае сопряжение будет отменено.

Примечание

Если для устройства *Bluetooth* требуется ключ доступа, введите “0000”. Ключ доступа может называться “Кодом доступа”, “PIN-кодом”, “PIN-номером” или “Паролем”.

- 5 Сразу по завершении сопряжения устройство автоматически подключается к системе.**

На экране телевизора появится название устройства.

Примечание

Возможно сопряжение с девятью устройствами *Bluetooth*. В случае сопряжения десятого устройства *Bluetooth* последнее подключенное устройство будет заменено новым.

- 6 Начните воспроизведение на устройстве *Bluetooth*.**

- 7 Отрегулируйте уровень громкости.**

Сначала настройте громкость устройства *Bluetooth*. Если уровень громкости по-прежнему слишком низкий, измените громкость основного блока.

Отмена операции сопряжения

Нажмите HOME или FUNCTION.

Подключение к устройству *Bluetooth* на этой системе

Вы можете подключиться к устройству *Bluetooth* на этом основном блоке.

Перед воспроизведением музыки проверьте следующее:

- Включена функция *Bluetooth* устройства *Bluetooth*.
- Было выполнено сопряжение (стр. 42).

1 Нажмите **BLUETOOTH**.

2 Нажмите **OPTIONS**.

Примечание

Чтобы подключиться к последнему использованному устройству *Bluetooth*, нажмите **▶**. Потом следует перейти к шагу 5.

3 Несколько раз нажмите **▲/▼** чтобы выбрать [Список устройств], а затем нажмите **+**.

Отобразится список сопряженных устройств *Bluetooth*.

4 Несколько раз нажмите **▲/▼** для выбора нужного устройства, а затем нажмите **+**.

5 Нажмите **▶**, чтобы начать воспроизведение.

6 Отрегулируйте уровень громкости.

Сначала настройте громкость устройства *Bluetooth*. Если уровень громкости по-прежнему слишком низкий, измените громкость основного блока.

Примечание

Как только основной блок и устройство *Bluetooth* будут соединены, вы сможете управлять воспроизведением с помощью кнопок **▶**, **||**, **■**, **◀▶** и **◀▶▶**.

Отключение устройства *Bluetooth*

Нажмите **HOME**, **FUNCTION** или **RETURN**.

Удаление подключенного устройства *Bluetooth* из списка устройств

1 Выполните пункты с 1 по 3, приведенные выше.

2 Несколько раз нажмите **▲/▼**, чтобы выбрать устройство, а затем нажмите **OPTIONS**.

3 Несколько раз нажмите **▲/▼** чтобы выбрать [Удалить], а затем нажмите **+**.

4 Следуйте инструкциям на экране для удаления устройства с помощью кнопок **◀/▲/▼/▶** и **+**.

Примечание

Во время подключения к устройству *Bluetooth* невозможно обнаружить эту систему и выполнить подключение с другого устройства *Bluetooth*.

Подключение к смартфону с помощью функции воспроизведения One-touch (NFC)

Приблизив совместимый с NFC смартфон к знаку **N** на основном блоке, вы инициируете автоматическое сопряжение основного блока и смартфона, а также установление подключения *Bluetooth*.

Совместимые смартфоны

Смартфоны со встроенной функцией NFC
(ОС: Android 2.3.3 – 4.0.x за исключением Android 3.x)

Что такое “NFC”?

NFC (Near Field Communication – ближняя бесконтактная связь) является технологией, обеспечивающей беспроводную связь малого радиуса действия с различными устройствами, такими как мобильные телефоны и микросхемы радиочастотных меток. Благодаря функции NFC передача данных легко осуществляется удерживанием устройства возле знака **N** на устройствах, совместимых с функцией NFC.

1 Загрузите и установите приложение “NFC Easy Connect”.

“NFC Easy Connect” – бесплатное приложение для смартфонов Android, приобретаемое в онлайн-магазине Google Play. Выполните поиск приложения, введя ключевые слова “NFC Easy Connect” на веб-сайте, или перейдите непосредственно к веб-странице загрузки путем считывания нижеприведенного двумерного кода. Примите во внимание, что приложение “NFC Easy Connect” является бесплатным, а за передачу данных взимается отдельная плата.

Двумерный код* для прямого доступа

* Используйте приложение считывания двумерного кода.



Примечание

Приложение может быть недоступно в некоторых странах/регионах.

2 Запустите приложение “NFC Easy Connect” на смартфоне.

Убедитесь в отображении экрана приложения.

3 Удерживайте смартфон возле знака **N** на основном блоке до тех пор, пока смартфон не завибрирует.

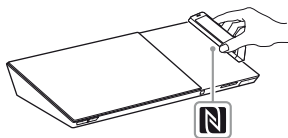

Команда вызова вибрации поступает после распознания смартфона основным блоком. После распознания основным блоком следуйте инструкциям на экране смартфона, чтобы завершить процедуру подключения *Bluetooth*. По завершении подключения *Bluetooth* синий светодиодный индикатор на верхней панели прекращает мигать. На дисплее верхней панели отображается время воспроизведения.

Примечание

- Система может одновременно распознавать только одно устройство, совместимое с функцией NFC, и подключаться к нему.
- В зависимости от модели смартфона может потребоваться заблаговременное включение функции NFC. Для получения дополнительной информации ознакомьтесь с инструкцией по эксплуатации, прилагаемой к смартфону.

Совет

- В случае сбоя сопряжения и подключения *Bluetooth* выполните следующие действия.
- Перезапустите приложение “NFC Easy Connect” и медленно проведите смартфоном над знаком **N**.
 - При использовании серийно выпускаемого футляра смартфона снимите футляр.

Прослушивание музыки

Начните воспроизведение источника звука на смартфоне. Для получения подробной информации об операциях воспроизведения см. инструкции по эксплуатации смартфона.

Совет

Если уровень громкости низкий, сначала отрегулируйте громкость смартфона. Если уровень громкости все равно слишком низкий, отрегулируйте громкость на основном блоке.

Остановка воспроизведения

Воспроизведение можно остановить, выполнив одно из перечисленных ниже действий.

- Снова приблизьте смартфон к знаку **N** на основном блоке.
- Остановите музыкальный проигрыватель на смартфоне.
- Выключите основной блок или смартфон.
- Смените функцию.
- Отключите функцию *Bluetooth* смартфона.

Воспроизведение через сеть

Использование Sony Entertainment Network (SEN)

Sony Entertainment Network служит шлюзом для передачи выбранного интернет-контента и различных развлекательных программ по запросу непосредственно на основной блок.

Совет

- Для воспроизведения некоторых материалов из Интернета необходимо сначала зарегистрироваться с помощью ПК. Для получения дальнейшей информации посетите следующий веб-сайт:
<http://support.sony-europe.com/>
- Некоторый интернет-контент может быть доступен не во всех странах/регионах.

1 Подготовьте Sony Entertainment Network.

Подключите систему к сети (стр. 30).

2 Нажмите SEN.



3 Нажмите ◀/▶/⏪/⏩ для выбора интернет-контента и различных развлекательных программ по запросу, затем нажмите .

Панель управления потоковым воспроизведением видео

Когда начинается воспроизведение видеофайла, появляется панель управления. Отображаемые элементы могут отличаться в зависимости от провайдера интернет-контента.

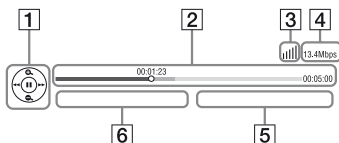
Для повторного отображения нажмите DISPLAY.



- 1** Дисплей управления
Нажимайте ◀/▶/⏪/⏩ или  для выполнения операций воспроизведения.
- 2** Полоса состояния воспроизведения
Полоса состояния, курсор, указывающий текущее положение, время воспроизведения, длительность видеофайла
- 3** Индикатор состояния сети
 Показывает уровень сигнала беспроводного подключения.
 Показывает проводное соединение.
- 4** Скорость передачи по сети
- 5** Имя следующего видеофайла
- 6** Имя текущего выбранного видеофайла

Воспроизведение файлов в домашней сети (DLNA)

Видео/музыку/фотофайлы можно воспроизводить с другого оборудования, сертифицированного по стандарту DLNA, после его подключения к домашней сети.

Этот основной блок можно использовать в качестве проигрывателя и рендера.

- Сервер: Хранит и распределяет цифровой мультимедийный контент
- Проигрыватель: Находит и воспроизводит цифровой мультимедийный контент с сервера цифрового мультимедиа (DMS)
- Рендерер: Принимает и воспроизводит файлы с сервера, а также управляется другим оборудованием (контроллером)
- Контроллер: Управляет оборудованием рендера

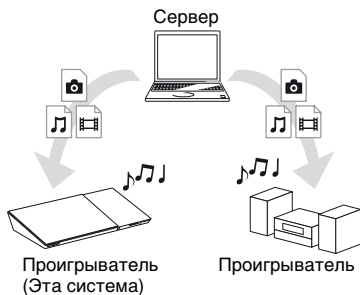

Подготовка к использованию функции DLNA.

- Подключите систему к сети (стр. 30).
- Приготовьте другое оборудование, сертифицированное по стандарту DLNA. Для получения подробной информации см. инструкции по эксплуатации оборудования.

Воспроизведение файлов, сохраненных на сервере DLNA, через систему (проигрыватель DLNA)

Выберите значок сервера DLNA [Видео], [Музыка], или [Фото] в главном меню, затем выберите файл, который нужно воспроизвести.



Воспроизведение дистанционных файлов путем управления системой (рендерером) с помощью контроллера DLNA

При воспроизведении файлов, хранящихся на сервере DLNA, можно управлять системой с помощью контроллера, сертифицированного по стандарту DLNA (мобильного телефона и т. д.).



Для получения подробной информации об управлении см. инструкции по эксплуатации контроллера DLNA.

Примечание

Не управляйте системой одновременно с помощью входящего в комплект пульта дистанционного управления и контроллера DLNA.

Совет

Система совместима с функцией "Воспроизвести на" проигрывателя Windows Media® Player 12, который является стандартным элементом операционной системы Windows 7.

Воспроизведение одной и той же музыки в разных помещениях (PARTY STREAMING)

Возможно воспроизведение одной и той же музыки одновременно на всем оборудовании Sony, совместимом с функцией PARTY STREAMING и подключенном к домашней сети. С функцией PARTY STREAMING можно использовать контент  [Музыка] и функции "FM", "BT" и "AUDIO".

Существует два вида оборудования, совместимого с функцией PARTY STREAMING.

- **Главное устройство PARTY:**
Воспроизводит и отправляет музыку.
- **Гостевое устройство PARTY:**
Воспроизводит музыку, принятую с главного устройства PARTY.



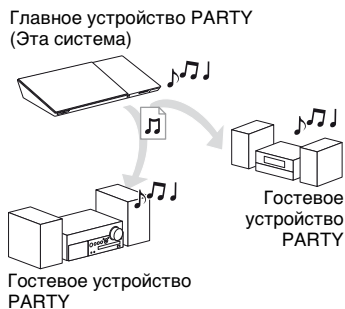

Этот основной блок можно использовать в качестве главного устройства PARTY или гостевого устройства PARTY.



Подготовка к PARTY STREAMING.

- Подключите систему к сети (стр. 30).
- Подключите оборудование, совместимое с функцией PARTY STREAMING.



Использование системы в качестве главного устройства PARTY

Выберите дорожку в  [Музыка], радиостанцию в  [Радио],  [AUDIO] или  [Bluetooth AUDIO] в  [Вход], нажмите OPTIONS. Затем выберите [Запуск PARTY] для запуска функции. Чтобы закрыть функцию, нажмите OPTIONS, затем выберите [Завершение PARTY].

Примечание

Если воспроизводится контент, несовместимый с функцией PARTY STREAMING, система закрывает PARTY автоматически.

Использование системы в качестве гостевого устройства PARTY

Выберите  [PARTY] в  [Музыка], затем выберите значок главного устройства PARTY. Чтобы покинуть PARTY, нажмите OPTIONS, затем выберите [Выход из PARTY]. Чтобы закрыть PARTY, нажмите OPTIONS, затем выберите [Завершение PARTY].

Примечание



Ассортимент устройств, совместимых с функцией PARTY STREAMING, меняется в зависимости от региона.



Поиск информации о видео/музыке

Информацию о контенте можно получить с помощью технологии Gracenote и поиска соответствующих сведений.

- 1** Подключите систему к сети (стр. 30).
- 2** Вставьте диск с контентом, по которому требуется выполнить поиск.

Поиск видео выполняется с диска BD-ROM или DVD-ROM, а поиск музыки — с диска CD-DA (музыкального компакт-диска).

- 3** Нажмите  для выбора  [Видео] или  [Музыка].

- 4** Нажмите  для выбора  [Поиск видео] или  [Поиск музыки].

Будет отображена информация о содержимом (например, название, состав группы, дорожка или исполнитель), [История воспроизведения] и [История поиска].

- [История воспроизведения] Отображение списка предыдущих заголовков воспроизведения дисков BD-ROM/DVD-ROM/CD-DA (музыкального компакт-диска). Выберите заголовков, чтобы получить информацию о контенте.
- [История поиска] Отображение списка предыдущих поисков, выполненных с помощью функции [Поиск видео] или [Поиск музыки].

Поиск дальнейшей соответствующей информации

Выберите пункт в списках, затем выберите услугу поиска.

Использование программы TV SideView

TV SideView — это бесплатная программа для мобильных устройств, предназначенная для удаленного устройства (например, смартфона). С помощью TV SideView можно легко управлять этой системой, используя операции на удаленном устройстве. Можно запускать службу или приложение непосредственно с удаленного устройства и просматривать информацию о диске во время воспроизведения с диска. TV SideView можно также использовать в качестве средства дистанционного управления и программной клавиатуры.

Прежде чем использовать устройство TV SideView впервые с этой системой, зарегистрируйте устройство TV SideView.

Следуйте инструкциям на экране устройства TV SideView, чтобы выполнить регистрацию.

Примечание

Регистрацию можно будет начать только после появления главного меню на экране телевизора.

Доступные параметры

При нажатии на кнопку **OPTIONS** будут доступны различные настройки и операции воспроизведения. Доступные пункты отличаются в зависимости от ситуации.

Общие параметры

[Sound Mode]

Изменение установки режима звучания (стр. 36).

[Football]

Выбор режима футбола (стр. 38).

[Повтор. настройку]

Установка повторного воспроизведения.

[3D меню]

[Имитация 3D]: Регулировка моделированного объемного эффекта.

[Настройки глубины 3D]: Регулировка глубины трехмерных изображений.

[Воспроизведение 2D]: Установка воспроизведения в режим двумерного изображения.

[Воспроизведение/Остановка]

Начало или остановка воспроизведения.

[Воспроизв. сначала]

Воспроизведение фрагмента с самого начала.

[Запуск PARTY]

Запуск функции PARTY с помощью выбранного источника.

Этот пункт может не появляться в зависимости от источника.

[Выход из PARTY]

Выход из функции PARTY, в которой участвует система. Функция PARTY STREAMING продолжается на другом участвующем оборудовании.

[Завершение PARTY]



Для главного устройства PARTY:

Закрытие функции PARTY.

Для гостевого устройства PARTY:

Закрытие функции PARTY, в которой участвует система. Функция PARTY STREAMING завершается для всего остального участвующего оборудования.

[Измен. категорию]

Переключение между категориями  [Видео],  [Музыка] и  [Фото] в функции “BD/DVD” (только для дисков) или “USB”. Этот элемент доступен только, когда для категории открыт список для отображения.

Только  [Видео]**[A/V SYNC]**

Регулировка временного интервала между изображением и звуком (стр. 53).

[Устан. вывода 3D]

Установка автоматического вывода 3D-видео.

Примечание

3D-видео с гнезда HDMI (IN 1) или HDMI (IN 2) выводится независимо от этой настройки.

[Видеонастройки]

- [Реж. качества изображ.]: Выбор настроек изображения. Для подключений HDMI доступны значения [Авто], [Пользователь.1] и [Пользователь.2].
- [Обновление текстуры]: Регулировка резкости и параметров краев.
- [Супер разрешение]: Улучшение разрешения.
- [Плавное изображение]: Уменьшение экранных полос посредством сглаживания градации в плоских областях.
- [Обновление контрастности]: Автоматическое упорядочивание уровней черного и белого, чтобы экран не был слишком темным, а изображение было модулированным.
- [Чистый черный цвет]: Регулировка отображения темных элементов изображения. Затемнение подавляется не полностью; это позволяет качественно воспроизводить черные тона.

[Пауза]

Приостановка воспроизведения.

[Топ-меню]

Отображение верхнего меню дисков BD или DVD.

[Меню/Всплывающее меню]

Отображение всплывающего меню дисков BD-ROM или меню дисков DVD.

[Поиск заголовка]

Поиск по заголовку на дисках BD-ROM/DVD VIDEO и воспроизведение с начала.

[Поиск раздела]

Поиск по разделу и воспроизведение с начала.

[Аудио]

Выбор аудиоформата/звуковой дорожки.

[Субтитры]

Выбор языка субтитров в случае записанных многоязычных субтитров на дисках BD-ROM/DVD VIDEO.

[Угол]

Переключение на просмотр под другим ракурсом при наличии многоракурсной записи на дисках BD-ROM/DVD VIDEO.

[Проф. шумопод. IP-контента]

Регулировка качества видео для интернет-контента.

[Поиск видео]

Отображение информации о дисках BD-ROM/DVD-ROM на основе технологии Gracenote.

Только  [Музыка]

[Доб.фон.муз.сл.-шоу]

Регистрация музыкальных файлов в памяти USB в виде музыкального фона для слайд-шоу (BGM).

[Поиск музыки]

Отображает информацию о звуковом компакт-диске (CD-DA) на основе технологии Gracenote.

Только  [Фото]

[Слайд-шоу]

Запуск слайд-шоу.

[Скор. слайд-шоу]

Изменение скорости слайд-шоу.

[Эффект слайд-шоу]

Установка эффекта при воспроизведении слайд-шоу.

[Фон.слайд-шоу]

- [Выкл]: Выключение функции.
- [Моя музыка с USB]: Установка зарегистрированных музыкальных файлов в разделе [Доб.фон.муз.сл.-шоу].
- [Воспр. с музык. CD]: Установка дорожек на дисках CD-DA (музыкальных компакт-дисках).

[Изменить отображ.]

Переключение между [В виде таблицы] и [В виде списка].

[Поворот влево]

Поворот фотоснимка против часовой стрелки на 90 градусов.

[Поворот вправо]

Поворот фотоснимка по часовой стрелке на 90 градусов.

[Просмотр изображ.]

Отображение выбранного изображения.

Регулировка задержки между изображением и звуком

(СИНХРОНИЗАЦИЯ АУДИО/ВИДЕОВЫХОДА)

Если звук не совпадает с изображением на экране телевизора, можно отрегулировать задержку между изображением и звуком отдельно для каждой функции. Способ установки зависит от функции.

Если выбрана другая функция, отличная от “BT” или “TV”

- 1** Нажмите **OPTIONS**.
На экране телевизора появится меню параметров.
- 2** Нажмите **↕** для выбора **[A/V SYNC]**, затем нажмите **+**.
- 3** Нажмите **↔** для регулировки задержки, затем нажмите **+**.
Регулировка осуществляется в диапазоне 0 – 300 мс с шагом 25 мс.

Если выбрана функция “TV”

- 1** Нажмите **OPTIONS**.
“AV.SYNC” отображается на дисплее верхней панели.
- 2** Нажмите **+** или **↔**.
- 3** Нажмите **↕** для регулировки задержки, затем нажмите **+**.
Регулировка осуществляется в диапазоне 0 – 300 мс с шагом 25 мс.
- 4** Нажмите **OPTIONS**.
Меню параметров на дисплее верхней панели выключится.

Регулировка звука

Выбор аудиоформата, многоязычных дорожек или канала

Если система воспроизводит диск BD/DVD VIDEO, записанный в нескольких аудиоформатах (PCM, Dolby Digital, MPEG audio или DTS) или с многоязычными дорожками, возможна смена аудиоформата или языка.

На компакт-диске можно выбрать звук правого или левого канала и прослушивать звук выбранного канала одновременно через правые и левые громкоговорители.

Во время воспроизведения несколько раз нажмите AUDIO для выбора требуемого аудиосигнала.

На экране телевизора отобразится информация об аудиосигнале.

■ BD/DVD VIDEO

Языковые параметры отличаются в зависимости от диска BD/DVD VIDEO.

Если отображаются 4 цифры, они обозначают код языка. См. “Список кодов языков” (стр. 100). Если один и тот же язык отображен более двух раз, диск BD/DVD VIDEO записан в нескольких аудиоформатах.

■ DVD-VR

Отображаются типы звуковых дорожек, записанных на диске.

Пример:

- [♪ Стереo]
- [♪ Стереo (Звук1)]
- [♪ Стереo (Звук2)]
- [♪ Основн.]
- [♪ Дополн.]
- [♪ Основн./дополн.]

Примечание

[♪ Стереo (Звук1)] и [♪ Стереo (Звук2)] не отображаются, если на диске записан только один аудиопоток.

■ CD

- [♪ Стереo]: Стандартный стереозвук.
- [♪ 1/L]: Звук левого канала (монофонический).
- [♪ 2/R]: Звук правого канала (монофонический).
- [♪ Л+П]: Звук, одновременно выводимый левым и правым каналами из каждого отдельного громкоговорителя.

Прослушивание звука мультиплексного вещания

(ДВОЙНОЕ МОНО)

Прослушивание звука мультиплексного вещания возможно в случае, если система принимает или воспроизводит сигнал мультиплексного вещания Dolby Digital.

Примечание

Для приема сигнала Dolby Digital необходимо подключить телевизор или другое оборудование к гнезду TV (DIGITAL IN OPTICAL) с помощью оптического цифрового кабеля (страницы 27, 28).

Если гнездо HDMI IN совместимо с функцией реверсивного звукового канала (страницы 27, 76), прием сигнала Dolby Digital возможен через кабель HDMI.

Несколько раз нажмите AUDIO, чтобы вывести требуемый сигнал на дисплей верхней панели.

- “MAIN” : Будет звучать основной язык.
- “SUB” : Будет звучать второй язык.
- “MN/SUB” : Будут звучать основной и второй язык в смешанном режиме.

Прослушивание радиопередач

1 Несколько раз нажмите **FUNCTION**, чтобы вывести "FM" на дисплей верхней панели.

2 Выберите радиостанцию.

Автоматическая настройка

Удерживайте нажатой кнопку **TUNING +/-**, пока не начнется автоматическое сканирование. На экране телевизора появится [Автонастройка]. Сканирование прекращается, когда система настроена на станцию. Для отмены автоматической настройки нажмите любую кнопку.

Ручная настройка

Несколько раз нажмите **TUNING +/-**.



3 Несколько раз нажмите  +/- для регулировки громкости.



Если в программе FM слышен шум

Если в программе FM слышен шум, можно выбрать монофонический радиоприем. Стереозффекта не будет, но улучшится прием.

1 Нажмите **OPTIONS**.

На экране телевизора появится меню параметров.

2 Нажмите / для выбора [Режим FM], затем нажмите .

3 Нажмите / для выбора [Монофонический], затем нажмите .

- [Сtereo]: Стерефонический радиоприем.
- [Монофонический]: Монофонический радиоприем.

Совет

Возможна отдельная установка параметра [Режим FM] для каждой предварительно настроенной станции.

Выключение радио

Нажмите .

Предварительная настройка радиостанций

Возможная предварительная настройка до 20 станций. Перед настройкой обязательно уменьшите громкость до минимума.

- 1** Несколько раз нажмите **FUNCTION**, чтобы вывести “FM” на дисплей верхней панели.
- 2** Удерживайте нажатой кнопку **TUNING +/-**, пока не начнется автоматическое сканирование.
Сканирование прекращается, когда система настроена на станцию.
- 3** Нажмите **OPTIONS**.
На экране телевизора появится меню параметров.
- 4** Нажмите **↕/↕** для выбора [Память станции], затем нажмите **+**.
- 5** Нажмите **↕/↕** для выбора требуемого номера предварительной настройки, затем нажмите **+**.
- 6** Повторите шаги 2 – 5, чтобы сохранить другие станции.

Изменение номера предварительной настройки

Выберите требуемый номер предварительной настройки, нажав кнопку **PRESET +/-**, затем выполните процедуру с шага 3.

Выбор предварительно настроенная станция

- 1** Несколько раз нажмите **FUNCTION**, чтобы вывести “FM” на дисплей верхней панели.
Настраивается последняя принятая станция.
- 2** Несколько раз нажмите **PRESET +/-** для выбора предварительно настроенной станции.
На экране телевизора и дисплее верхней панели появляются номер и частота предварительной настройки. Каждый раз при нажатии кнопки система настраивается на одну предварительно настроенную станцию.

Совет

- Номер предварительно настроенной станции можно выбрать непосредственно нажатием цифровых кнопок.
- При каждом нажатии **DISPLAY** осуществляется циклическое изменение отображения на дисплее верхней панели, как указано ниже:
Частота → Номер предварительной настройки → Состояние декодирования*
* Появляется при установке параметра [Звуковой эффект] на [Dolby Pro Logic], [DTS Neo:6 Cinema] или [DTS Neo:6 Music] (стр. 73).

Использование контроля по функции HDMI для “BRAVIA” Sync

Эта функция доступна в телевизорах с функцией “BRAVIA” Sync. Операция упрощается при подключении оборудования Sony, совместимого с контролем по функции HDMI, посредством кабеля HDMI.

Примечание

Для использования функции “BRAVIA” Sync обязательно включите систему и все подключенное оборудование по завершении подключения HDMI.

Контроль по HDMI – быстрая настройка

Возможна автоматическая настройка функции [Контроль по HDMI] путем включения соответствующего параметра в телевизоре.

Для получения подробной информации о контроле по HDMI см. “[Настройки HDMI]” (стр. 76)

Отключение питания системы

Выключение системы возможно в режиме синхронизации с телевизором.

Примечание

Система не выключается автоматически при воспроизведении музыки или после выбора функции “FM”.

Воспроизведение одним нажатием

При нажатии ► на пульте дистанционного управления система и телевизор включаются, а вход телевизора переключается на вход HDMI, к которому подключена система.

Управление аудиосистемой

Прослушивание звука с телевизора или другого оборудования возможно с помощью простой операции.

Функция управления аудиосистемой используется следующим образом:

- При включении системы звук телевизора или другого оборудования выводится на громкоговорители системы.
- Если звук с телевизора или другого оборудования выводится через громкоговорители системы, можно выбрать громкоговорители телевизора для выведения звука, нажав SPEAKERS TV ↔ AUDIO.
- Если звук с телевизора или другого оборудования выводится через громкоговорители системы, можно отрегулировать громкость и выключить звук системы, управляя телевизором.

Реверсивный звуковой канал

Прослушивание звука телевизора посредством системы возможно с помощью только одного кабеля HDMI. Для получения подробной информации о настройке см. “[Audio Return Channel]” (стр. 76).

Отслеживание языка

Если изменен язык экранной индикации телевизора, изменяется также язык экранной индикации системы после ее выключения и включения.

Управление маршрутизацией

При использовании функции воспроизведения одним нажатием на подключенном оборудовании система включается и выбирает режим “HDMI1” или “HDMI2” (в зависимости от того, какое гнездо входа HDMI используется), а в качестве входа телевизора автоматически устанавливается вход HDMI к которому подключена система.

Автоматическая калибровка соответствующих параметров громкоговорителей

[Автокалибровка]

D.C.A.C. DX (Автоматическая калибровка цифрового кино DX) обеспечивает превосходное воспроизведение звука, автоматически регулируя настройки расстояния, расположения и акустики громкоговорителей.

Примечание

- При запуске [Автокалибровка] система выводит громкий пробный звук. Громкость нельзя уменьшить. Не забывайте о детях и соседях.

- Перед запуском функции [Автокалибровка] убедитесь в том, что все громкоговорители подключены к основному блоку и усилителю.

1 Нажмите HOME.

На экране телевизора появится главное меню.

2 Нажмите / для выбора [Установка].

3 Нажмите / для выбора [Аудионастройки], затем нажмите .

4 Нажмите / чтобы выбрать [Автокалибровка], а затем нажмите .

Появится дисплей [Выберите положение динамиков].

5 Нажмите / для выбора настройки в соответствии со схемой расположения громкоговорителей, затем нажмите .

- [Стандарт]: Громкоговорители объемного звучания установлены в заднем положении.
- [Все впереди]: Все громкоговорители установлены в переднем положении.

Откроется экран подтверждения [Автокалибровка].

6 Подсоедините калибровочный микрофон к гнезду A.CAL MIC на задней панели.

Установите калибровочный микрофон на уровне ушей с помощью треноги и т. п. (не входит в комплект). Калибровочный микрофон следует направить на экран телевизора. Передняя сторона каждого громкоговорителя должна быть обращена к калибровочному микрофону, и между громкоговорителями и калибровочным микрофоном не должно быть никаких препятствий.

7 Нажмите \leftarrow/\rightarrow , чтобы выбрать [OK].

Для отмены выберите [Отмена].

8 Нажмите $\boxed{+}$.

Начнется [Автокалибровка]. Система выполнит автоматическую регулировку настроек громкоговорителей. Соблюдайте тишину во время измерения.

Примечание

- Перед выполнением функции [Автокалибровка] убедитесь в том, что усилитель включен и установлен в месте с наличием беспроводного подключения.
- Не используйте систему во время выполнения [Автокалибровка].

9 Подтвердите результат [Автокалибровка].

Расстояние и уровень каждого громкоговорителя отображаются на экране телевизора.

Примечание

Если произойдет сбой измерений, выполните приведенные в сообщении указания и повторите [Автокалибровка].

10 Нажмите \leftarrow/\rightarrow для выбора [OK] или [Отмена], затем нажмите $\boxed{+}$.

■ Измерения выполнены успешно.

Отсоедините калибровочный микрофон и выберите [OK]. Будет применен полученный результат.

■ Измерения не выполнены.

Выполните приведенные в сообщении указания и выберите [OK], чтобы повторить попытку.

Настройка громкоговорителей

[Установки акустической системы]

Для получения объемного звука оптимального качества установите расстояние от громкоговорителей до позиции прослушивания. Затем отрегулируйте баланс громкоговорителей с помощью испытательного тонального сигнала.

1 Нажмите HOME.

На экране телевизора появится главное меню.

2 Нажмите \leftarrow/\rightarrow для выбора [Установка].

- 3** Нажмите \uparrow/\downarrow для выбора [Аудионастройки], затем нажмите $\boxed{+}$.
- 4** Нажмите \uparrow/\downarrow для выбора [Установки акустической системы], затем нажмите $\boxed{+}$.
Появится дисплей [Выберите положение динамиков.].
- 5** Нажмите \uparrow/\downarrow для выбора настройки в соответствии со схемой расположения громкоговорителей, затем нажмите $\boxed{+}$.
- [Стандарт]: Громкоговорители объемного звучания установлены в заднем положении.
 - [Все впереди]: Все громкоговорители установлены в переднем положении.

Примечание

Все настройки сбрасываются на значения по умолчанию при каждом изменении настроек схемы расположения громкоговорителей.

- 6** Нажмите \uparrow/\downarrow для выбора элемента, затем нажмите $\boxed{+}$.
- 7** Нажмите \uparrow/\downarrow , чтобы изменить параметр.
- 8** Нажмите \leftarrow/\rightarrow и $\boxed{+}$, чтобы подтвердить настройки.
Проверьте следующие параметры.

■ [Расстояние]

Перемещая громкоговорители, обязательно установите параметры расстояния от позиции прослушивания до громкоговорителей.
Установка параметров возможна в диапазоне 0,0 – 7,0 метров.

[Передняя Левая/Правая] 3.0 м:

Установите расстояние до фронтального громкоговорителя.

[Центральная] 3.0 м: Установите расстояние до центрального громкоговорителя.

[Окруж. звука Левая/Правая] 3.0 м: Установите расстояние до громкоговорителя объемного звучания.

[Сабвуфер] 3.0 м: Установите расстояние до сабвуфера.

■ [Уровень]

Можно отрегулировать уровень громкости громкоговорителей.
Установка параметров возможна в диапазоне –6,0... +6,0 дБ.

Обязательно установите параметр [Тестовый сигнал] на [Вкл] для простоты регулировки.

[Передняя Левая/Правая] 0.0 дБ:

Установите уровень фронтального громкоговорителя.

[Центральная] 0.0 дБ: Установите уровень центрального громкоговорителя.

[Окруж. звука Левая/Правая] 0.0 дБ: Установите уровень громкоговорителя объемного звучания.

[Сабвуфер] 0.0 дБ: Установите уровень сабвуфера.

■ [Перемещение]

Можно виртуально скорректировать позицию громкоговорителей для улучшения эффекта объемного звучания.

[Вкл]: Можно прослушать звук из виртуально измененной позиции громкоговорителя, определенной с помощью функции

[Автокалибровка].

[Выкл]: Можно прослушать звук из фактической позиции громкоговорителя.

■ Примечание

- Эта настройка вступает в действие только после выполнения [Автокалибровка].
- Нельзя выбрать эту функцию, если задана схема расположения громкоговорителей [Все впереди].

■ [Тестовый сигнал]

Громкоговорители будут издавать испытательный тональный сигнал для регулировки параметра [Уровень].

[Выкл]: Испытательный тональный сигнал не издается громкоговорителями.

[Вкл]: Испытательный тональный сигнал издается каждым громкоговорителем последовательно при регулировке уровня. При выборе одного из элементов [Установки акустической системы] испытательный тональный сигнал издается каждым громкоговорителем последовательно.

Отрегулируйте уровень громкости, как указано ниже.

- 1 Установите для параметра [Тестовый сигнал] значение [Вкл].
- 2 Нажмите \uparrow/\downarrow для выбора [Уровень], затем нажмите $\boxed{+}$.
- 3 Нажмите \uparrow/\downarrow для выбора требуемого типа громкоговорителя, затем нажмите $\boxed{+}$.
- 4 Нажмите \leftarrow/\rightarrow для выбора левого или правого громкоговорителя, затем нажмите \uparrow/\downarrow для регулировки уровня.
- 5 Нажмите $\boxed{+}$.
- 6 Повторите шаги 3 – 5.
- 7 Нажмите RETURN.
Система возвращается к предыдущему дисплею.
- 8 Нажмите \uparrow/\downarrow для выбора [Тестовый сигнал], затем нажмите $\boxed{+}$.
- 9 Нажмите \uparrow/\downarrow для выбора [Выкл], затем нажмите $\boxed{+}$.

■ Примечание

Испытательные тональные сигналы не выводятся из гнезда HDMI (OUT).

■ Совет

Для регулировки громкости одновременно всех громкоговорителей нажмите $\triangleleft +/-$.

Использование таймера отключения

Систему можно настроить на отключение в заданное время, чтобы смело засыпать, наслаждаясь музыкой. Предварительная настройка времени возможна с интервалами 10 минут.

Нажмите SLEEP.

При каждом нажатии SLEEP индикация минут (оставшееся время) на верхней панели изменяется на 10 минут.

При установке таймера отключения оставшееся время отображается каждые 5 минут.

Если оставшегося времени меньше 2 минут, на дисплее верхней панели мигает “SLEEP”.

Проверка оставшегося времени

Нажмите SLEEP один раз.

Изменение оставшегося времени

Нажмите SLEEP несколько раз.

Отключение кнопок основного блока

(Запрет детям)

Возможно отключение кнопок основного блока (кроме I/⏻) для предотвращения неверного выполнения операций, например, детской шалости.

Коснитесь и удерживайте ■ на основном блоке в течение не менее 5 секунд.

“LOCKED” отображается на дисплее верхней панели.

Включается функция запрета детям, и блокируются кнопки на основном блоке. (Управление системой возможно с помощью пульта дистанционного управления.)

Для отмены операции удерживайте нажатой кнопку ■ более 5 секунд, пока на дисплее верхней панели не появится индикация “UNLOCK”.

Примечание

В случае нажатия кнопок на основном блоке во время работы функции запрета детям на дисплее верхней панели мигает индикация “LOCKED”.

Использование подсветки громкоговорителей

(Только *BDV-N9100WL/BDV-N7100WL*)

SPEAKER ILLUMINATION

Нижняя часть фронтальных громкоговорителей и громкоговорителей объемного звучания начинает светиться при включении основного блока.

Для выключения подсветки громкоговорителей нажмите SPEAKER ILLUMINATION.

Управление телевизором с помощью входящего в комплект пульта дистанционного управления

Управление телевизором с помощью входящего в комплект пульта дистанционного управления возможно после регулировки сигнала дистанционного управления.

Примечание

При замене батареек пульта дистанционного управления возможен сброс кодового номера на значение по умолчанию (SONY). Установите соответствующий кодовый номер повторно.

Подготовка пульта дистанционного управления к работе с телевизором

Удерживая нажатой кнопку TV I/⏻, нажмите цифровые кнопки для ввода кода производителя телевизора (см. таблицу). Затем отпустите кнопку TV I/⏻.

Производитель	Кодовый номер
SONY	01 (по умолчанию)
LG	05
PANASONIC	06
PHILIPS	02, 03, 07
SAMSUNG	02, 08
TOSHIBA	04

В случае неуспешной настройки текущий зарегистрированный код не изменяется. Снова введите кодовый номер.

Если перечислены несколько кодовых номеров, попробуйте вводить их по одному до тех пор, пока не найдется код, работающий с вашим телевизором.

Энергосбережение в режиме ожидания

Убедитесь в выполнении следующих настроек:

- Параметр [Контроль по HDMI] в [Настройки HDMI] установлен на [Выкл] (стр. 76).
- Параметр [Режим быстрого запуска] установлен на [Выкл] (стр. 76).
- Параметр [Удаленный запуск] в [Сетевые настройки] установлен на [Выкл] (стр. 78).

Просмотр веб-страниц

1 Подготовка к просмотру Интернета.

Подключите систему к сети (стр. 30).

2 Нажмите HOME.

На экране телевизора появится главное меню.

3 Нажмите для выбора [Сеть].

4 Нажмите для выбора [Интернет-браузер], затем нажмите .

Появится дисплей [Интернет-браузер].

Примечание

Некоторые веб-сайты могут отображаться неправильно или могут не работать.

Ввод URL

Выберите [Ввод URL-адреса] в меню параметров.

Введите URL с помощью программной клавиатуры, затем выберите [Enter].

Настройка начальной страницы по умолчанию

Отобрав требуемую страницу для настройки, выберите [Уст. в кач.нач.стр.] в меню параметров.

Возврат к предыдущей странице

Выберите [Предыдущая стр.] в меню параметров.

Если предыдущая страница не появляется даже после выбора [Предыдущая стр.], выберите [Список окон] в меню параметров и выберите в списке страницу, к которой требуется возвратиться.

Выход из интернет-браузера

Нажмите HOME.

Дисплей интернет-браузера

Информацию о веб-сайте можно проверить нажатием кнопки DISPLAY. Отображаемая информация отличается в зависимости от веб-сайта и состояния страницы.

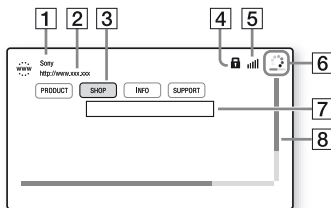

- 1 Название страницы
- 2 Адрес страницы
- 3 Курсор
Перемещайте нажатием $\leftarrow/\uparrow/\downarrow/\rightarrow$. Поместите курсор на требуемую ссылку, затем нажмите \square . Отобразится веб-страница по ссылке.
- 4 Значок SSL
Появляется в случае, если ссылка URL защищена.
- 5 Индикатор уровня сигнала
Появляется в случае, если система подключена к беспроводной сети.
- 6 Полоса выполнения/значок загрузки
Появляется при считывании страницы или во время скачивания/передачи файла.

- 7 Поле ввода текста
Нажмите \square , затем выберите [Вход] в меню параметров, чтобы открыть программную клавиатуру.
- 8 Полоса прокрутки
Нажмите $\leftarrow/\uparrow/\downarrow/\rightarrow$, чтобы сместить отображение страницы влево, вверх, вниз или вправо.

Доступные параметры

При нажатии на кнопку OPTIONS будут доступны различные настройки и операции. Доступные пункты отличаются в зависимости от ситуации.

[Настройка браузера]

Отображение настроек интернет-браузера.

- [Масштабирование]: Увеличение или уменьшение размера отображаемых материалов.
- [Установка JavaScript]: Включение или выключение JavaScript.
- [Настройка Cookie]: Принятие файлов cookie или отказ от них.
- [Отображ. пред. SSL]: Включение или выключение SSL.

[Список окон]

Отображение списка всех открытых веб-сайтов.

Возможность возврата к предыдущей отображенной веб-странице путем выбора окна.

[Список ссылок]

Отображение списка закладок.

[Ввод URL-адреса]

Возможность ввода URL при отображении программной клавиатуры.

[Предыдущая стр.]

Переход к предыдущей отображенной странице.

[Следующая стр.]

Переход к следующей отображенной странице.

[Отменить загрузку]

Прекращение загрузки страницы.

[Загрузить повторно]

Повторная загрузка той же страницы.

[Добавить к ссылкам]

Добавление отображаемой веб-страницы в список закладок.

[Уст. в кач.нач.стр.]

Установка отображаемой веб-страницы как начальной страницы по умолчанию.

[Откр. в новом окне]

Открытие ссылки в новом окне.

[Кодировка симв.]

Установка системы кодирования символов.

[Показать сертиф.]

Просмотр сертификатов сервера, отправленных со страниц, поддерживающих SSL.

[Вход]

Отображение программной клавиатуры для ввода символов при просмотре веб-страницы.

[Перерыв]

Перемещение курсора к следующей строке в поле ввода текста.

[Удалить]

Стирание одного символа влево от курсора при вводе текста.





Дополнительные настройки беспроводной системы

Активация беспроводной передачи между определенными блоками

[Secure Link]

Можно указать беспроводное подключение, с помощью которого основной блок будет соединяться с усилителем посредством функции безопасного соединения.

Эта функция поможет предотвратить помехи, если вы (или ваши соседи) используете несколько беспроводных устройств.

- 1 Нажмите HOME.**
На экране телевизора появится главное меню.
- 2 Нажмите \leftarrow/\rightarrow для выбора  [Установка].**
- 3 Нажмите \uparrow/\downarrow для выбора [Системные настройки], затем нажмите .**
- 4 Нажмите \uparrow/\downarrow для выбора [Беспроводное подсоед. звук.], затем нажмите .**
Появится дисплей [Беспроводное подсоед. звук.].
- 5 Нажмите \uparrow/\downarrow для выбора [Secure Link], затем нажмите .**
- 6 Нажмите \uparrow/\downarrow для выбора [Вкл], затем нажмите .**

7 Нажмите **SECURE LINK** на задней панели усилителя. Перейдите к следующему пункту в течение нескольких минут.

8 Нажмите **↔**, чтобы выбрать **[Пуск]**, а затем нажмите **+**. Чтобы вернуться к предыдущему экрану, выберите **[Отмена]**.

9 Когда отобразится сообщение **[Установка Secure Link завершена.]**, нажмите **+**. Усилитель подключается к основному блоку, и индикатор **LINK/STANDBY** начинает светиться оранжевым. Если отображается сообщение **[Невозможно установить Secure Link.]**, следуйте инструкциям на экране.

Для отмены функции безопасного соединения

Для основного блока

Выберите **[Выкл]**, выполняя шаг 6 выше.

Для усилителя

Удерживайте нажатой кнопку **SECURE LINK** на задней панели усилителя, пока индикатор **LINK/STANDBY** не начнет светиться или мигать зеленым.

Если беспроводная передача нестабильна

[Канал радиочастот]

Если используется несколько беспроводных систем, например, беспроводная LAN (локальная вычислительная сеть) или *Bluetooth* беспроводные сигналы могут быть нестабильными. В таком случае характеристики передачи можно улучшить, изменив следующие настройки **[Канал радиочастот]**.

- 1** Нажмите **HOME**.
На экране телевизора появится главное меню.
- 2** Нажмите **↔** для выбора **🔧 [Установка]**.
- 3** Нажмите **↕** для выбора **[Системные настройки]**, затем нажмите **+**.
- 4** Нажмите **↕** для выбора **[Беспроводное подсоед. звук.]**, затем нажмите **+**.
Появится дисплей **[Беспроводное подсоед. звук.]**.
- 5** Нажмите **↕** для выбора **[Канал радиочастот]**, затем нажмите **+**.

6 Нажимайте **↔** для выбора нужной настройки, а затем нажмите **+**.

- **[Авто]**: Обычно выбирается этот параметр. Система автоматически выбирает лучший канал для передачи.
- **[1], [2], [3]**: Система использует фиксированный канал для передачи звука. Выберите канал с лучшим уровнем передачи.

Примечание

Качество передачи может быть улучшено путем изменения канала передачи (частоты) другой беспроводной системы. Дополнительную информацию см. в инструкциях по эксплуатации, прилагаемых к другим беспроводным системам.

Установки и регулировки

Использование дисплея настройки

Возможны различные регулировки элементов, таких как изображение и звук.

Установки по умолчанию подчеркнуты.

Примечание



Установки воспроизведения, сохраненные на диске, являются более приоритетными по сравнению с установками дисплея настройки. Следовательно, некоторые функции могут не выполняться.

1 Нажмите **HOME**.

На экране телевизора появится главное меню.

2 Нажмите **↔** для выбора ** [Установка]**.

3 Нажмите **↔** для выбора значка установки категории, затем нажмите **+**.

Значок	Пояснение
	[Обновление через сеть] (стр. 69) Обновление программного обеспечения системы.
	[Настройки экрана] (стр. 70) Выполнение экранных установок в соответствии с типом телевизора.

Значок	Пояснение
	[Аудионастройки] (стр. 72) Выполнение аудиоустановок в соответствии с типом гнезд подключения.
	[Установки просмотра диска BD/DVD] (стр. 74) Выполнение подробных установок для воспроизведения дисков BD/DVD.
	[Установки родительского контроля] (стр. 75) Выполнение подробных установок функции родительского контроля.
	[Музыкальные настройки] (стр. 75) Выполнение подробных установок для воспроизведения дисков Super Audio CD.
	[Системные настройки] (стр. 76) Выполнение установок, связанных с системой.
	[Настройки внешнего входн. сигн.] (стр. 77) Настройка пропуска входного сигнала для каждого внешнего входа.
	[Сетевые настройки] (стр. 77) Выполнение подробных установок для Интернета и сети.
 1-2-3	[Упрощенные сетевые настройки] (стр. 79) Запуск параметра [Упрощенные сетевые настройки] для выполнения основных сетевых настроек.

Значок	Пояснение
	[Переустановка] (стр. 79) Сброс системы до заводских установок.

[Обновление через сеть]

Обновление последней версии программного обеспечения дает возможность пользоваться новейшими функциями. Для получения информации о функциях обновления посетите следующий веб-сайт:
<http://support.sony-europe.com/>

Во время обновления программного обеспечения на дисплее верхней панели появляется индикация “UPDATE”. По завершении обновления основной блок автоматически выключается. Когда выполняется операция обновления, не включайте и не выключайте основной блок и не управляйте основным блоком или телевизором. Дождитесь завершения обновлений программного обеспечения.

[Настройки экрана]

■ [Устан. вывода 3D]

[Авто]: Обычно выбирается этот параметр.

[Выкл]: Выберите для отображения всего контента в формате 2D.

Примечание

3D-видео с гнезда HDMI (IN 1) или HDMI (IN 2) выводится независимо от этой настройки.

■ [Уст. разм. экрана телев. для 3D]

Установка размера экрана телевизора, совместимого с форматом 3D.

Примечание

Эта настройка не работает для 3D-видео с гнезда HDMI (IN 1) или HDMI (IN 2).

■ [Тип ТВ]

[16:9]: Выберите этот параметр при подключении к широкоэкранному телевизору или телевизору с функцией широкоэкранного режима.

[4:3]: Выберите этот параметр при подключении к телевизору с экраном формата 4:3 без функции широкоэкранного режима.

■ [Формат экрана]

[Полный]: Выберите этот параметр при подключении к телевизору с функцией широкоэкранного режима. Отображение изображения формата экрана 4:3 в формате 16:9 даже на широкоэкранном телевизоре.

[Нормальный]: Изменение размера изображения для подгонки размера экрана под оригинальный формат изображения.

■ [Формат изображения DVD]

[Формат Letter Box]: Отображение широкоэкранного изображения с черными полосами сверху и внизу экрана.



[Формат Pan & Scan]: Отображение изображения в полную высоту по всему экрану с обрезанными сторонами.



■ [Режим киноконверсии]

[Авто]: Обычно выбирается этот параметр. Основной блок автоматически определяет, является ли материал видео- или кинофильмом, и переключается на соответствующий метод преобразования.

[Видео]: Всегда выбирается метод преобразования, подходящий для видеофильмов, независимо от самого материала.

■ [Разрешение выходного видео]

[Авто]: Вывод видеосигнала в соответствии с разрешением телевизора или подключенного оборудования.

[Исходное разрешение]: Вывод видеосигнала в соответствии с разрешением, записанным на диск. (Если разрешение ниже, чем разрешение SD, оно увеличивается до разрешения SD.)

[480i/576i]*, [480p/576p]*, [720p], [1080i], [1080p]: Вывод видеосигнала в соответствии с выбранной установкой разрешения.

* Если цветовой системой диска является NTSC, разрешение видеосигнала можно преобразовать только в [480i] и [480p].

■ [Вывод BD-ROM 24p]

[Авто]: Вывод видеосигналов формата 24p только при подсоединении телевизора, совместимого с форматом 1080/24p, с помощью подключения HDMI и при установке параметра [Разрешение выходного видео] на [Авто] или [1080p].

[Вкл]: Этот параметр следует выбирать, если телевизор совместим с видеосигналами формата 1080/24p.

[Выкл]: Этот параметр следует выбирать, если телевизор не совместим с видеосигналами формата 1080/24p.

■ [Вывод DVD-ROM 24p]

[Авто]: Вывод видеосигналов формата 24p только при подсоединении телевизора, совместимого с форматом 1080/24p, с помощью подключения HDMI и при установке параметра [Разрешение выходного видео] на [Авто] или [1080p].

[Выкл]: Этот параметр следует выбирать, если телевизор не совместим с видеосигналами формата 1080/24p.

■ [Вывод 4К]

[Авто1]: Вывод видеосигналов 2К (1920 × 1080) при воспроизведении видео и видеосигналов 4К при отображении фотографий, если выполнено подключение к оборудованию Sony с поддержкой формата 4К.

Вывод видеосигналов 4К при воспроизведении видео 24p на дисках BD/DVD ROM или отображении фотографий, если выполнено подключение к оборудованию Sony с поддержкой формата 4К. Эта настройка не работает для воспроизведения 3D-видео.

[Авто2]: Автоматический вывод видеосигналов 4К/24p при подключении оборудования с поддержкой формата 4К/24p и выполнении соответствующих настроек [Вывод BD-ROM 24p] или [Вывод DVD-ROM 24p], а также вывод фотографий 4К/24p при воспроизведении файлов 2D-фото. [Выкл]: Выключение функции.

Примечание

Если оборудование Sony не удалось обнаружить при выборе [Авто1], эта настройка будет действовать так же, как настройка [Авто2].

■ [YCbCr/RGB (HDMI)]

[Авто]: Автоматическое определение типа внешнего оборудования и переключение на соответствующую цветовую настройку.

[YCbCr (4:2:2)]: Вывод видеосигналов YCbCr 4:2:2.

[YCbCr (4:4:4)]: Вывод видеосигналов YCbCr 4:4:4.

[RGB]: Этот параметр следует выбирать при подключении к оборудованию с гнездом DVI, совместимым с HDCP.

■ [Выход HDMI Deep Colour]

[Авто]: Обычно выбирается этот параметр.

[16 бит], [12 бит], [10 бит]: Вывод видеосигналов 16 бит/12 бит/10 бит при подключении телевизора, совместимого с функцией Deep Colour.

[Выкл]: Этот параметр следует выбирать при нестабильном изображении или появлении неестественных цветовых оттенков.

■ [SBM] (Super Bit Mapping)

[Вкл]: Сглаживание градации видеосигналов на выходе из гнезда HDMI (OUT).

[Выкл]: Выберите, если выводятся искаженные видеосигналы или неестественные цвета.

■ [Режим паузы] (только для дисков BD/DVD VIDEO/DVD-R/DVD-RW)

[Авто]: Вывод изображения без дрожания, включая динамически движущиеся объекты. Обычно выбирается эта позиция.

[Кадр]: Вывод изображения с высоким разрешением, включая объекты, не движущиеся динамически.



[Аудионастройки]

■ [Устан. микшир. звука диска BD]

[Вкл]: Вывод звука, полученного посредством микширования интерактивного и вторичного звуков, в первичный звук.

[Выкл]: Вывод только первичного звука.

■ [Звук DRC]

Сжатие динамического диапазона звуковой дорожки.

[Авто]: Воспроизведение при динамическом диапазоне, указанном на диске (только для диска BD-ROM).

[Вкл]: Система воспроизводит звуковую дорожку с динамическим диапазоном, заданными инженером по звукозаписи.

[Выкл]: Отсутствие сжатия динамического диапазона.

■ [Понижение - AUDIO]

При прослушивания оборудования, подключенного к гнездам AUDIO (AUDIO IN L/R), возможно искажение. Искажение предотвращается ослаблением уровня входного сигнала основного блока.

[Вкл]: Ослабление уровня входного сигнала. Этот параметр уменьшит уровень выходного сигнала.

[Выкл]: Нормальный уровень входного сигнала.

■ [Аудиовыход]

Можно выбрать способ вывода на выходе аудиосигнала.

[Акустическая система]: Вывод многоканального звука только из громкоговорителей системы.

[Акустич.сист.+HDMI]: Вывод многоканального звука из громкоговорителей системы и 2-канальных линейных сигналов PCM из гнезда HDMI (OUT).

[HDMI]: Вывод звука только из гнезда HDMI (OUT). Звуковой формат зависит от подключенного оборудования.

Примечание

- Если для [Контроль по HDMI] задано значение [Вкл] (стр. 76), для [Аудиовыход] автоматически устанавливается значение [Акустич.сист.+HDMI] и эту настройку невозможно изменить.
- Если параметр [Аудиовыход] установлен на [HDMI], форматом выходного сигнала для функции "TV" является 2-канальный линейный сигнал PCM.

■ [Звуковой эффект]

Возможность включения или выключения звуковых эффектов системы (установка SOUND MODE (стр. 36)).

Для 2-канального источника можно выбрать параметры [Dolby Pro Logic], [DTS Neo:6 Cinema] или [DTS Neo:6 Music], чтобы имитировать объемный звук.

[Sound Mode включен]: Включение эффекта объемного звука в режиме звучания (стр. 36) и в режиме футбола (стр. 38).

[Dolby Pro Logic]: Система имитирует объемный звук из 2-канальных источников и выводит звук из всех громкоговорителей (5.1-канальных) (декодирование Dolby Pro Logic). [DTS Neo:6 Cinema]/[DTS Neo:6 Music]: Система имитирует объемный звук из 2-канальных источников и воспроизводит многоканальный звук (режим декодирования DTS Neo:6 Cinema/ DTS Neo:6 Music).

[2ch Stereo]: Эта система воспроизводит звук только из фронтальных левого/правого громкоговорителей и сабвуфера. Многоканальные объемные форматы понижаются микшированием до 2-х каналов. [Выкл]: Выключение звуковых эффектов. Прослушивание звука в первоначальном качестве записи.

■ [Установки акустической системы]

Для получения объемного звука оптимального качества установите громкоговорители. Для получения дополнительной информации см. раздел “Настройка громкоговорителей” (стр. 59).

■ [Автокалибровка]

Можно выполнить автоматическую калибровку требуемых настроек. Для получения дополнительной информации см. раздел “Автоматическая калибровка соответствующих параметров громкоговорителей” (стр. 58).

■ [Bluetooth AUDIO - AAC]

Вы можете включить или выключить звук в формате AAC.

[Вкл]: Звук в формате AAC, если устройство *Bluetooth* поддерживает формат AAC.

[Выкл]: Звук в формате SBC.

Примечание

Вы можете прослушивать высококачественный звук в формате AAC, если включен соответствующий режим. Если прослушивание звука в формате AAC с устройства невозможно, выберите значение [Выкл].

[Установки просмотра диска BD/DVD]

■ [Язык меню диска BD/DVD]

Выбор языка меню по умолчанию для дисков BD-ROM или DVD VIDEO.

При выборе параметра [Выберите код языка] появится дисплей для ввода кода языка. Введите код для вашего языка согласно списку “Список кодов языков” (стр. 100).

■ [Язык звука]

Выбор языка дорожки по умолчанию для дисков BD-ROM или DVD VIDEO.

При выборе параметра [Исходный] выбирается приоритетный язык на диске.

При выборе параметра [Выберите код языка] появится дисплей для ввода кода языка. Введите код для вашего языка согласно списку “Список кодов языков” (стр. 100).

■ [Язык субтитров]

Выбор языка субтитров по умолчанию для дисков BD-ROM или DVD VIDEO.

При выборе параметра [Выберите код языка] появится дисплей для ввода кода языка. Введите код для вашего языка согласно списку “Список кодов языков” (стр. 100).

■ **[Слой воспр. гибридрн. диска BD]**

[Диск BD]: Воспроизведение слоя диска BD.

[Диск DVD/CD]: Воспроизведение слоя диска DVD или CD.

■ **[Интернет-соединение диска BD]**

[Разрешить]: Обычно выбирается этот параметр.

[Не разрешать]: Запрещение интернет-соединения.

 **[Установки родительского контроля]**

■ **[Пароль]**

Установка или изменение пароля для функции родительского контроля. С помощью пароля можно устанавливать ограничение на воспроизведение дисков BD-ROM, DVD VIDEO или интернет-видео. При необходимости можно дифференцировать уровни ограничения для дисков BD-ROM и DVD VIDEO.

■ **[Код региона родит. контроля]**

Воспроизведение некоторых дисков BD-ROM или DVD VIDEO может иметь ограничение в зависимости от географического региона. Эпизоды могут быть заблокированы или заменены другими эпизодами. Следуя инструкциям на экране, введите ваш четырехзначный пароль.

■ **[Родительский контроль диска BD]/[Родительск. контроль диска DVD]/[Родител. контр. Интернет-видео]**

При настройке родительского контроля эпизоды могут быть заблокированы или заменены другими эпизодами. Следуя инструкциям на экране, введите ваш четырехзначный пароль.

■ **[Интернет-видео с полн. версией]**

[Разрешить]: Разрешение воспроизведения интернет-видео без присвоенной категории.
[Блокировка]: Блокировка воспроизведения интернет-видео без присвоенной категории.

 **[Музыкальные настройки]**

■ **[Слой воспр. Super Audio CD]**

[Super Audio CD]: Воспроизведение слоя диска Super Audio CD.

[CD]: Воспроизведение слоя диска CD.

■ **[Каналы воспр. Super Audio CD]**

[DSD 2ch]: Воспроизведение 2-канального участка.

[DSD Multi]: Воспроизведение многоканального участка.

 **[Системные настройки]**

■ [Язык экранного меню]

Возможность выбора требуемого языка для экранной индикации системы.

■ [Беспроводное подсоед. звук.]

Можно настроить дополнительные параметры беспроводной системы. Для получения дополнительной информации см. раздел “Дополнительные настройки беспроводной системы” (стр. 66). Также можно проверить состояние беспроводной передачи. При активации беспроводной передачи справа от параметра [Состояние] отображается [OK].

■ [Подсветка основного устройства]

[Вкл]: Дисплей верхней панели всегда включен, индикаторы сенсорных кнопок всегда светятся, и яркость светодиодных индикаторов установлена на максимум. [Авто]: Дисплей верхней панели и индикаторы сенсорных кнопок выключаются, а яркость светодиодного индикатора автоматически уменьшается при бездействии системы около 10 секунд.

Примечание

Если выбрано значение [Авто], при воспроизведении начинает светиться только кнопка ►.

■ [Настройки HDMI]

[Контроль по HDMI]
[Вкл]: Включение функции [Контроль по HDMI]. Возможность общего управления оборудованием, подключенным с помощью кабеля HDMI.

[Выкл]: Выкл.

[Audio Return Channel]

Эта функция доступна при подключении системы к гнезду HDMI IN телевизора, совместимому с функцией реверсивного звукового канала. Для этого также необходимо установить для параметра [Контроль по HDMI] значение [Вкл].

[Авто]: Система может автоматически принимать цифровой аудиосигнал телевизора по кабелю HDMI.

[Выкл]: Выкл.

■ [Режим быстрого запуска]

[Вкл]: Сокращение времени запуска в режиме ожидания. Возможность быстрого управления системой после ее включения.

[Выкл]: Установка по умолчанию.

■ [Система экономии энергии]

[Вкл]: Уменьшение энергопотребления при низком уровне громкости.

[Выкл]: Нормальное состояние. Система может выводить громкость звука.

■ [Авто режим ожидания]

[Вкл]: Включение функции [Авто режим ожидания]. Если система бездействует около 30 минут, она автоматически переходит в режим ожидания.

[Выкл]: Выкл.

■ [Автодисплей]

[Вкл]: Автоматическое отображение информации на экране при смене заголовков просмотра, режимов изображения, аудиосигналов и т. д.

[Выкл]: Отображение информации только при нажатии кнопки DISPLAY.

■ [Экранная заставка]

[Вкл]: Включение функции экранной заставки.

[Выкл]: Выкл.

■ [Уведомление об обновлении ПО]

[Вкл]: Перевод системы в режим информирования о появлении последней версии программного обеспечения (стр. 69).

[Выкл]: Выкл.

■ [Настройки Gracenote]

[Авто]: Автоматическая загрузка информации о диске, если воспроизведение диска остановлено.

Для загрузки необходимо подключить систему к сети.

[Вручную]: Загрузка информации о диске, если выбран параметр [Поиск видео] или [Поиск музыки].

■ [Системная информация]

Отображение информации о версии программного обеспечения системы и MAC-адресе.

■ [Информации о лицензии на программное обеспечение]

Возможность отображения информации о лицензии на программное обеспечение.

🔍 [Настройки внешнего входа с. сигн.]

Настройка пропуска — удобная функция, которая позволяет пропустить неиспользуемые входы при выборе функции.

■ [HDMI1]/[HDMI2]/[TV]/[Bluetooth AUDIO]/[AUDIO]

[Не пропускать]: Система не пропускает выбранную функцию, если выбор функции осуществляется нажатием FUNCTION.

[Пропустить]: Система пропускает выбранную функцию, если выбор функции осуществляется нажатием FUNCTION.

🌐 [Сетевые настройки]**■ [Настройки Интернет]**

Заблаговременно подключите систему к сети. Для получения дополнительной информации см. раздел “Шаг 3: Подготовка для подключения к сети” (стр. 30).

[Настройка проводного соединения]: Этот параметр следует выбирать при подключении к широкополосному маршрутизатору с помощью кабеля ЛВС.

[Настройка беспроводной сети (встр.)]: Этот параметр следует выбирать, если для подключения к беспроводной сети используется встроенная функция беспроводной локальной сети системы.

Совет

Для получения дополнительной информации посетите следующий веб-сайт и ознакомьтесь с ответами на часто задаваемые вопросы:
<http://support.sony-europe.com/>

■ [Состояние сетевого подключения]

Отображение текущего состояния сетевого соединения.

■ [Диагностика сетевого соединения]

Для проверки правильности выполненного сетевого соединения можно запустить сетевую диагностику.

■ [Настройки соединения сервера]

Установка отображения или скрытия подключенного сервера DLNA.

■ [Настройка Renderer]

[Автоматич. разрешение на доступ]: Установка разрешения или отмены автоматического доступа с вновь обнаруженного контроллера DLNA.

[Интеллектуальный выбор]: Разрешение контроллеру Sony DLNA обнаруживать систему как целевого оборудования для управления с помощью инфракрасного излучения. Эта функция настраивается на вкл. или выкл.

[Имя Renderer]: Отображение имени системы так, как оно воспринимается другими устройствами DLNA в сети.

■ [Контроль доступа к Renderer]

Установка приема или игнорирования команд с контроллеров DLNA.

■ [Автозапуск PARTY]

[Вкл]: Запуск функции PARTY или присоединение к существующему сеансу PARTY по запросу сетевого устройства, совместимого с функцией PARTY STREAMING.

[Выкл]: Выкл.

■ [Зарегистрированные удаленные устройства]

Отображение списка зарегистрированных удаленных устройств.

■ [Удаленный запуск]

[Вкл]: Разрешение включения системы устройством, подключенным по сети, когда система находится в режиме ожидания.

[Выкл]: Невозможно включить систему устройством, подключенным по сети.

[Упрощенные сетевые настройки]

Запуск параметра [Упрощенные сетевые настройки] для выполнения основных сетевых настроек. Следуйте инструкциям на экране.

[Переустановка]

■ [Сброс настроек к заводским установкам по умолчанию]

Возможность сброса настроек системы к заводским установкам по умолчанию путем выбора группы установок. Все настройки внутри группы будут сброшены.

■ [Инициализируйте персональную информацию]

Возможность удаления персональной информации, хранящейся в системе.

Дополнительная информация

Меры предосторожности

Безопасность

- В случае попадания какого-либо твердого предмета или жидкости внутрь корпуса следует отсоединить систему от сети и перед дальнейшей эксплуатацией проверить ее у квалифицированного специалиста.
- Не прикасайтесь к шнуру питания переменного тока мокрыми руками. Это может привести к поражению электрическим током.

Источники питания

Если вы не собираетесь использовать систему в течение длительного времени, отключите ее от электросети. Чтобы отключить шнур питания переменного тока, потяните его за вилку; никогда не тяните за сам кабель.

Установка

- Установите систему в месте с надлежащей вентиляцией для предотвращения накопления в ней тепла.

- Несмотря на то, что система нагревается при работе, это не является неисправностью. Если система эксплуатируется продолжительное время при повышенной громкости, температура верхней, нижней и боковых частей корпуса значительно повышается. Во избежание ожога не прикасайтесь к корпусу.
- Не устанавливайте систему на мягкую поверхность (например, на коврик, одеяло), которая может перекрыть вентиляционные отверстия.
- Не устанавливайте систему возле источников тепла (таких как радиаторы, воздухопроводы) или в местах попадания прямого солнечного света, чрезмерно запыленных местах или в местах, подвергнутых механическим вибрациям или ударам.
- Не устанавливайте систему в наклонном положении. Устройство предназначено для работы только в горизонтальном положении.
- Держите систему и диски вдали от компонентов с сильными магнитами, например, микроволновых печей или крупных громкоговорителей.
- Не ставьте на систему тяжелые предметы.
- Не размещайте металлические предметы перед фронтальной панелью. Это может ограничить прием радиоволн.
- Не размещайте систему в месте, где используется медицинское оборудование. Это может вызвать неисправности медицинского оборудования.

- Если вы используете электрокардиостимулятор или другое медицинское устройство, проконсультируйтесь у врача или изготовителя медицинского устройства, прежде чем пользоваться функциями беспроводной локальной сети.

Эксплуатация

Если система принесена из холодного места в теплое или помещена в комнату с очень высокой влажностью, на линзах внутри основного блока может конденсироваться влага. Если это произойдет, возможно, система не будет функционировать надлежащим образом. В этом случае извлеките диск и оставьте систему включенной приблизительно на полчаса, пока не испарится влага.

О регулировке громкости

Не увеличивайте громкость при прослушивании эпизода с очень низким уровнем звука или отсутствием входных аудиосигналов. В противном случае можно повредить громкоговорители при внезапном воспроизведении фрагмента с пиковым уровнем звука.

Очистка

Чистите корпус, панель и регуляторы мягкой тканью, слегка смоченной раствором мягкодействующего моющего средства. Не используйте абразивные подушки какого-либо типа, чистящий порошок или растворитель, такой как спирт или бензин.

О чистящих дисках, очистителях дисков/линз

Не используйте чистящие диски или очистители дисков/линз (включая влажные салфетки или спреи). Это может привести к неисправности аппарата.

О замене частей

В случае ремонта системы отремонтированные части можно сохранить для последующего использования или утилизации.

О цвете на экране телевизора

Если громкоговорители искажают цвет на экране телевизора, выключите телевизор, затем включите его через 15–30 минут. Если цвет продолжает искажаться, установите громкоговорители дальше от телевизора.

ВАЖНЫЕ ПРИМЕЧАНИЯ

Внимание: Данная система способна удерживать неподвижное видеоизображение или изображение экранной индикации на телевизионном экране неограниченное количество времени. Если оставить неподвижное видеоизображение или изображение экранной индикации на телевизоре в течение продолжительного периода времени, существует опасность неисправимого повреждения телевизионного экрана. Плазменные панели и проекционные телевизоры особенно чувствительны к этому.

О перемещении системы

Перед перемещением системы обязательно извлеките диск и отсоедините шнур питания переменного тока от сетевой розетки (электросети).

О связи Bluetooth

- Устройства *Bluetooth* следует использовать в диапазоне около 10 метров (незагороженного пространства) друг от друга. Эффективная дальность связи может уменьшиться при следующих условиях.
 - Если между устройствами с подключением *Bluetooth* находится человек, металлический предмет, стена или иное препятствие
 - В местах установки беспроводного соединения LAN
 - Вокруг используемых микроволновых печей
 - В местах наличия других электромагнитных волн
- В устройствах *Bluetooth* и при беспроводном соединении LAN (IEEE 802.11b/g) применяется один и тот же частотный диапазон (2,4 ГГц). При использовании устройства *Bluetooth* возле устройства с беспроводным соединением LAN возможны электромагнитные помехи. Это может привести к снижению скорости передачи данных, шуму или невозможности подключения. Если это произойдет, попробуйте выполнить следующие действия для устранения проблемы:
 - Используйте этот основной блок минимум в 10 метрах от устройства с беспроводным соединением LAN.

- Отключайте питание оборудование с беспроводным соединением LAN при использовании устройства *Bluetooth* в диапазоне 10 метров от него.
 - Устанавливайте этот основной блок и устройство *Bluetooth* как можно ближе друг к другу.
 - Радиоволновое вещание этого основного блока может препятствовать работе некоторых медицинских устройств. Поскольку такие помехи могут привести к неисправности, обязательно отключайте питание этого основного блока и устройства *Bluetooth* в таких местах:
 - В больницах, поездах, самолетах, на автозаправочных станциях и в любом месте наличия огнеопасного газа
 - Возле автоматических дверей или систем пожарной тревожной сигнализации
 - Этот основной блок поддерживает функции безопасности, которые соответствуют спецификации *Bluetooth* для обеспечения защищенного соединения во время связи по технологии *Bluetooth*. Однако эти меры безопасности могут оказаться недостаточными в зависимости от содержимого настроек и других факторов, поэтому следует всегда быть осторожным при использовании связи по технологии *Bluetooth*.
 - Компания Sony не несет никакой ответственности за повреждения или иной ущерб, возникшие вследствие утечек информации при использовании связи по технологии *Bluetooth*.
 - Наличие связи *Bluetooth* не обязательно гарантируется для всех устройств *Bluetooth*, имеющих такой же профиль, как у этого основного блока.
 - Устройства *Bluetooth*, подключенные к этому основному блоку, должны соответствовать спецификации *Bluetooth*, предписанной компанией Bluetooth SIG, Inc., и иметь сертификат соответствия. Тем не менее, несмотря на соответствие устройства спецификации *Bluetooth*, возможны случаи, когда характеристики или спецификации устройства *Bluetooth* исключают подключение или приводят к другим способам управления, отображения или работы.
 - Возможны наличие шума или прерывание аудиосигнала в зависимости от устройства *Bluetooth*, подключенного к этому основному блоку, коммуникационной среды или окружающих условий.
- Если у вас возникнут вопросы или проблемы относительно системы, обращайтесь к ближайшему дилеру Sony.

Примечания о дисках

Обращение с дисками

- Чтобы поверхность диска оставалась чистой, берите диск за края. Не касайтесь поверхности диска.
- Не наклеивайте бумагу или липкую ленту на диск.



- Не подвергайте диск воздействию прямого солнечного света или источников тепла, таких как каналы горячего воздуха, и не оставляйте его в автомобиле, припаркованном под прямыми лучами солнца, так как температура внутри автомобиля может существенно возрасти.
- После использования поместите диск на хранение в футляр.

Очистка

- Перед воспроизведением очищайте поверхность диска чистой тканью. Протирайте поверхность диска от центра к краям.



- Не используйте растворители, такие как бензин, разбавитель, имеющиеся в продаже очистители или антистатический аэрозоль, предназначенный для виниловых пластинок.

Эта система воспроизводит только стандартный круглый диск.

Использование нестандартных или некруглых дисков (напр., в форме карты, сердца или звезды) может привести к неисправности.

Не используйте диск с прикрепленной к нему серийно выпускаемой принадлежностью, например, этикеткой или кольцом.

Поиск и устранение неисправностей

Если при использовании системы возникнут какие-либо из перечисленных ниже трудностей, прежде чем обратиться в ремонтную службу за помощью, воспользуйтесь данным руководством по поиску и устранению неисправностей. Если какая-либо проблема не устраняется, обратитесь к ближайшему дилеру компании Sony.

Если возникли проблемы с функцией беспроводного звука, дилер Sony может осуществить проверку всей системы (основного блока и усилителя).

Общие

Не включается питание.

- Убедитесь в надежном подключении шнура питания переменного тока.

Пульт дистанционного управления не работает.

- Пульт дистанционного управления расположен слишком далеко от основного блока.
- Разрядились батарейки в пульте дистанционного управления.

Крышка отсека для дисков не открывается, и вы не можете извлечь диск даже после нажатия ▲.

- Попробуйте выполнить следующие действия:
 - 1 Коснитесь и удерживайте ► и ▲ на основном блоке в течение не менее 5 секунд, чтобы открыть крышку отсека для дисков.
 - 2 Извлеките диск.
 - 3 Отсоедините шнур питания переменного тока от сетевой розетки (электросети), затем снова подсоедините его через несколько минут.

Система работает неправильно.

- Отсоедините шнур питания переменного тока от сетевой розетки (электросети), затем снова подсоедините его через несколько минут.

Сообщения

Сообщение [Новая версия ПО обнаружена в сети. Вып. обнов. в разд. "Обновление через сеть".] отображается на экране телевизора.

- См. [Обновление через сеть] (стр. 69) для обновления системы до новейшей версии программного обеспечения.

Индикация "PRTECT", "PUSH" и "POWER" поочередно появляется на дисплее верхней панели.

- Нажмите I/⏻ для выключения системы и проверьте следующие пункты после исчезновения индикации "STBY".
 - Не произошло ли короткое замыкание кабелей + и – громкоговорителей?
 - Используются ли только входящие в комплект громкоговорители?
 - Не заблокированы ли вентиляционные отверстия системы?
 - После проверки вышеуказанных пунктов и устранения всех проблем включите систему. Если невозможно обнаружить причину неисправности даже после проверки вышеописанных пунктов, обратитесь к ближайшему дилеру компании Sony.

"LOCKED" отображается на дисплее верхней панели.

- Отключите функцию запрета детям (стр. 62).

“D. LOCK” отображается на дисплее верхней панели.

- Обратитесь к ближайшему дилеру компании Sony или в местный уполномоченный сервисный центр Sony.

На дисплее верхней панели появляется индикация “Ехххх” (х является номером).

- Обратитесь к ближайшему дилеру компании Sony или в местный уполномоченный сервисный центр Sony и сообщите им код ошибки.

На всем экране телевизора появляется индикация без сообщений.

- Обратитесь к ближайшему дилеру компании Sony или в местный уполномоченный сервисный центр Sony.

Индикация “NOT.USE” отображается на дисплее верхней панели, если нажать SOUND MODE +/-, FOOTBALL или MUSIC EQ.

- Невозможно изменить настройки SOUND MODE, FOOTBALL и MUSIC EQ, если для параметра [Звуковой эффект] задано значение, отличное от [Sound Mode включен]. Установите параметр [Звуковой эффект] в [Аудионастройки] на [Sound Mode включен] (стр. 73).

Изображение

Изображение отсутствует или не выводится надлежащим образом.

- Проверьте способ вывода в системе (стр. 27).
- Коснитесь и удерживайте  и VOL – на основном блоке более 5 секунд, чтобы сбросить разрешение видео до самого низкого значения.
- Для дисков BD-ROM проверьте параметры [Вывод BD-ROM 24p] в [Настройки экрана] (стр. 71).

Изображение отсутствует при подключении кабеля HDMI.

- Основной блок подключен к устройству ввода, не совместимому с HDCP (High-bandwidth Digital Content Protection – защита цифрового широкополосного контента) (не загорается индикация “HDMI” на верхней панели) (стр. 27).

Изображения 3D с гнезда HDMI (IN 1) или HDMI (IN 2) не отображаются на экране телевизора.

- В зависимости от телевизора или видеоборудования изображения 3D могут не отображаться.

Темная область изображения является слишком темной/ светлая область является слишком яркой или неестественной.

- Установите для параметра [Реж. качества изображ.] значение [Авто] (по умолчанию) (стр. 51).

Появляется шум на изображении.

- Почистите диск.
- Если выходной сигнал изображения из системы поступает через видеомagniтофон в телевизор, на качество изображения может влиять сигнал защиты от копирования, применяемый к некоторым программам диска BD/DVD. Если проблемы продолжают даже при подключении основного блока напрямую к телевизору, попытайтесь подключить основной блок к другим входным гнездам.

Изображение отсутствует на всем экране телевизора.

- Проверьте настройку [Тип ТВ] в [Настройки экрана] (стр. 70).
- Соотношение сторон изображения на диске является фиксированным.

Искажается цвет на экране телевизора.

- Если громкоговорители используются с телевизором или проектором с электронно-лучевой трубкой, устанавливайте громкоговорители не менее чем в 0,3 метра от телевизора.
- Если цвет продолжает искажаться, выключите телевизор один раз, затем включите его через 15 – 30 минут.
- Убедитесь в отсутствии магнитного объекта (магнитной защелки на подставке телевизора, медицинском устройстве, игрушке и т. д.) возле громкоговорителей.

Звук

Звук отсутствует.

- Кабели громкоговорителей подключены ненадежно.
- Проверьте настройки громкоговорителей (стр. 59).

Звук Super Audio CD оборудования, подключенного к гнезду HDMI (IN 1) или HDMI (IN 2) не выводится.

- HDMI (IN 1) и HDMI (IN 2) не поддерживают аудиоформат с защитой от копирования. Подключите аналоговый аудиовыход оборудования к гнездам AUDIO (AUDIO IN L/R) основного блока.

Звук не выводится из телевизора через гнездо HDMI (OUT) при использовании функции реверсивного звукового канала.

- Задайте для параметра [Контроль по HDMI] в [Настройки HDMI] раздела [Системные настройки] значение [Вкл] (стр. 76). Также задайте для параметра [Audio Return Channel] в [Настройки HDMI] раздела [Системные настройки] значение [Авто] (стр. 76).
- Убедитесь в том, что телевизор совместим с функцией реверсивного звукового канала.
- Убедитесь в том, что кабель HDMI подключен к гнезду телевизора, совместимому с функцией реверсивного звукового канала.

Система неправильно выводит звук телепрограмм при подключении к декодеру.

- Задайте для параметра [Audio Return Channel] в [Настройки HDMI] раздела [Системные настройки] значение [Выкл] (стр. 76).
- Проверьте соединения (стр. 28).

Слышен сильный фон или шум.

- Отодвиньте аудиооборудование от телевизора.
- Почистите диск.

Звук теряет стереоэффект при воспроизведении компакт-диска.

- Выберите стереозвук, нажав AUDIO (стр. 53).

Звук выводится только из центрального громкоговорителя.

- В зависимости от диска звук может выводиться только из центрального громкоговорителя.



В громкоговорителях объемного звучания отсутствует звук или слышен очень тихий звук.

- Проверьте соединения и настройки громкоговорителей (страницы 25, 59).
- Проверьте установку режима звучания (стр. 36).
- В зависимости от источника эффект громкоговорителей объемного звучания может быть менее заметным.
- Установите для параметра [Sound Mode] значение [Auto] (стр. 36).

Искажается звук подключенного оборудования.



- Уменьшите уровень входного сигнала для подключенного оборудования с помощью настройки параметра [Понижение - AUDIO] (стр. 73).

Внезапно становится слышна громкая музыка.

- Запущена встроенная демонстрация звука. Нажмите  -, чтобы уменьшить громкость или  ■, чтобы остановить демонстрацию.

Беспроводной звук

Беспроводная передача не активируется или громкоговорители объемного звучания не воспроизводят звук.

- Проверьте состояние индикатора LINK/STANDBY на усилителе.
 - Выключен.
 - Убедитесь в надежном подключении шнура питания переменного тока усилителя.
 - Включите усилитель, нажав на нем кнопку .
 - Быстро мигает зеленым.
 - ① Нажмите кнопку  на усилителе.
 - ② Правильно вставьте беспроводной приемопередатчик в усилитель.
 - ③ Нажмите кнопку  на усилителе.

- Мигает красным.
 - Нажмите **I/⏻** чтобы выключить усилитель, и проверьте следующие пункты.

- ① Не произошло ли короткое замыкание кабелей + и – громкоговорителей?
- ② Не заблокированы ли вентиляционные отверстия усилителя?

После проверки вышеуказанных пунктов и устранения всех проблем включите усилитель. Если невозможно обнаружить причину неисправности даже после проверки вышеописанных пунктов, обратитесь к ближайшему дилеру компании Sony.

- Медленно мигает зеленым или оранжевым, или же светится красным.
 - Убедитесь в том, что беспроводной приемопередатчик правильно вставлен в основной блок.
 - Снова выполните настройки [Secure Link] (стр. 66).
 - Низкое качество передачи звука. Переместите усилитель, чтобы индикатор LINK/STANDBY начал светиться зеленым или оранжевым.
 - Переместите систему подальше от других беспроводных устройств.
 - Избегайте использования любых других беспроводных устройств.

- Светится зеленым или оранжевым.
 - Проверьте соединения и настройки громкоговорителей.

Из громкоговорителей объемного звучания слышен шум или нарушается непрерывность звука.

- Беспроводная передача нестабильна. Измените настройку [Канал радиочастот] в разделе [Беспроводное подсоед. звук.] (стр. 67).
- Установите основной блок и усилитель ближе друг к другу.
- Не устанавливайте основной блок и усилитель в закрытой, металлической стойке или под столом.

Тюнер

Не удается выполнить настройку на радиостанции.

- Проверьте надежность подключения антенны. При необходимости отрегулируйте антенну или подключите внешнюю антенну.
- Сигнал станции слишком слабый (для автоматической настройки). Воспользуйтесь ручной настройкой.

Воспроизведение

Диск не воспроизводится.

- Код региона на диске BD/DVD не соответствует системе.
- Внутри основного блока конденсировалась влага, которая может привести к повреждению линз. Извлеките диск и оставьте основной блок включенным в течение около получаса.
- Система на воспроизводит записанный диск, который некорректно финализирован (стр. 93).

Имена файлов отображаются неправильно.

- Система отображает только символьные форматы, совместимые со стандартом ISO 8859-1. Другие символьные форматы могут отображаться по-другому.
- В зависимости от записывающего программного обеспечения введенные символы могут отображаться по-другому.

Воспроизведение диска начинается не с начала.

- Было выбрано возобновление воспроизведения. Нажмите кнопку **OPTIONS**, выберите [Воспроизв.сначала] и нажмите **[+]**.

Воспроизведение не начинается с точки возобновления, где воспроизведение было остановлено в последний раз.

- Точка возобновления может быть стерта из памяти в зависимости от диска в случае, если:
 - открыта крышка отсека для дисков.
 - отключено устройство USB.
 - воспроизводится другой контент.
 - основной блок выключен.

Невозможно изменить язык для звуковой дорожки/ субтитров или ракурсов.

- Воспользуйтесь меню диска BD или DVD.
- Многоязычные дорожки/ субтитры или множественные ракурсы не записаны на воспроизводимом BD или DVD.

Невозможно воспроизвести бонус-контент или другие данные, содержащиеся на диске BD-ROM.

- Попробуйте выполнить следующие действия:
 - ① Извлеките диск.
 - ② Выключите систему.
 - ③ Извлеките и снова подключите устройство USB (стр. 40).
 - ④ Включите систему.
 - ⑤ Вставьте диск BD-ROM с BONUSVIEW/BD-LIVE.

Устройство USB

Устройство USB не распознается.

- Попробуйте выполнить следующие действия:
 - ① Выключите систему.
 - ② Извлеките и снова подключите устройство USB.
 - ③ Включите систему.
- Убедитесь в том, что устройство USB надежно вставлено в порт USB.
- Проверьте, не повреждено ли устройство USB или кабель.
- Проверьте, включено ли устройство USB.
- Если устройство USB подключено через USB-концентратор, отсоедините концентратор и подключите устройство USB напрямую к основному блоку.

Интернет-видео BRAVIA

Изображение/звук имеет плохое качество/в некоторых программах отмечается потеря детализации, особенно во время ускоренного воспроизведения или темных эпизодов.

- Качество изображения/звука может быть низким в зависимости от провайдеров интернет-контента.

- Качество изображения/звука может быть улучшено посредством изменения скорости соединения. Рекомендуется использовать скорость соединения по крайней мере 2,5 Мбит/с для видеосигналов со стандартным разрешением и 10 Мбит/с для видеосигналов с высоким разрешением.
- Не все видеозаписи содержат звук.

Изображение является маленьким.

- Нажмите **▲** для увеличения масштаба.

“BRAVIA” Sync ([Контроль по HDMI])

Функция [Контроль по HDMI] не работает (“BRAVIA” Sync).

- Убедитесь, что для параметра [Контроль по HDMI] задано значение [Вкл] (стр. 76).
- В случае изменения подключения HDMI выключите и снова включите систему.
- Если произошел сбой питания, установите для параметра [Контроль по HDMI] значение [Выкл], а затем установите для параметра [Контроль по HDMI] значение [Вкл] (стр. 76).

- Проверьте следующие пункты и обратитесь к инструкциям по эксплуатации, прилагаемым к оборудованию.
 - Подключенное оборудование совместимо с функцией [Контроль по HDMI].
 - Установка подключенного оборудования для функции [Контроль по HDMI] является правильной.

Сетевое соединение

Система не может подключиться к сети.

- Проверьте сетевое соединение (стр. 30) и сетевые настройки (стр. 77).

Подключение беспроводной ЛВС

После выполнения [Wi-Fi Protected Setup (WPS)] вы не сможете подключить ПК к Интернету.

- Настройки беспроводной связи на маршрутизаторе могут измениться автоматически, если функция Wi-Fi Protected Setup используется до регулировки настроек маршрутизатора. В таком случае измените настройки беспроводной связи вашего ПК соответствующим образом.

Система не может подключиться к сети, или сетевое соединение является нестабильным.

- Проверьте, включен ли маршрутизатор беспроводной локальной сети.
- Проверьте сетевое соединение (стр. 30) и сетевые настройки (стр. 77).
- В зависимости от окружающей обстановки (включая материал стен, состояние приема радиоволн, наличие препятствий между системой и маршрутизатором беспроводной локальной сети) возможное расстояние связи может сократиться. Поместите систему и маршрутизатор беспроводной локальной сети ближе друг к другу.
- Устройства, использующие частотный диапазон 2,4 ГГц (например, микроволновые печи, устройства *Bluetooth* или цифровые беспроводные устройства), могут прерывать связь. Поместите основной блок подальше от подобных устройств или отключите эти устройства.
- Беспроводное подключение LAN может быть нестабильным в зависимости от условий среды эксплуатации (особенно при использовании функции *Bluetooth* системы). В таком случае следует изменить условия эксплуатации.

Требуемый беспроводной маршрутизатор не отображается в списке беспроводной сети.

- Нажмите RETURN для возврата к предыдущему экрану и повторите настройку [Настройка беспроводной сети (встр.)]. Если требуемый беспроводной маршрутизатор не обнаружен, выберите [Добавьте новый адрес.] из списка сети, а потом выберите [Регистрация вручную], чтобы ввести имя сети (SSID) вручную.

Устройство Bluetooth

Невозможно выполнить сопряжение.

- Поместите устройство *Bluetooth* ближе к основному блоку.
- Сопряжение может быть невозможным, если вблизи основного блока имеется другое устройство *Bluetooth*. В этом случае выключите другое устройство *Bluetooth*.
- Сотрите систему из устройства *Bluetooth* и повторите сопряжение (стр. 42).

Невозможно выполнить подключение.

- Была стерта информация о регистрации сопряжения. Выполните операцию сопряжения снова (стр. 42).

Звук отсутствует.

- Убедитесь в том, что эта система не расположена слишком далеко от устройства *Bluetooth* либо не принимает помехи из сети Wi-Fi, другого беспроводного устройства на 2,4 ГГц или микроволновой печи.
- Убедитесь в наличии правильного подключения между этой системой и устройством *Bluetooth*.
- Выполните повторное сопряжение этой системы с устройством *Bluetooth*.
- Держите систему вдали от металлических предметов или поверхностей.
- Убедитесь в том, что выбрана функция “BT”.
- Сначала настройте громкость устройства *Bluetooth*. Если уровень громкости по-прежнему слишком низкий, измените громкость основного блока.

Звук пропадает или колеблется, либо прерывается соединение.

- Основной блок и устройство *Bluetooth* находятся слишком далеко друг от друга.
- При наличии препятствий между основным блоком и устройством *Bluetooth* удалите препятствия или избегайте их.
- При наличии вблизи оборудования, создающего электромагнитное излучение (например, устройства с беспроводным соединением LAN, другого устройства *Bluetooth* или микроволновой печи), переместите его подальше.

Диски, доступные для воспроизведения

Blu-ray Disc	BD-ROM ¹⁾ BD-R/BD-RE ²⁾
DVD³⁾	DVD-ROM DVD-R/DVD-RW DVD+R/DVD+RW
CD³⁾	CD-DA (Музыкальные диски) CD-ROM CD-R/CD-RW Диски Super Audio CD

¹⁾Поскольку технические характеристики Blu-ray Disc являются новыми и развивающимися, некоторые диски могут не воспроизводиться в зависимости от типа и версии диска. Аудиовыход тоже отличается в зависимости от источника, подсоединенного выходного гнезда и выбранных аудиоустановок.

²⁾BD-RE: Верс. 2.1
BD-R: Верс. 1.1, 1.2, 1.3, включая органически пигментированный тип BD-R (тип LTH)
Диски BD-R, записанные на ПК, не воспроизводятся, если на них могут быть записаны постскрипты.

³⁾Диск CD или диск DVD не будет воспроизводиться, если он был некорректно финализирован. Более подробную информацию см. в инструкциях по эксплуатации, прилагаемых к записывающему устройству.

Диски, которые не могут воспроизводиться

- Диски BD с картриджем
- Диски BDXL
- Диски DVD-RAM
- Диски HD DVD
- Диски DVD Audio
- Диски PHOTO CD
- Область данных на дисках CD-Extra
- Диски Super VCD
- Сторона с аудиозаписями на дисках DualDisc

Примечания о дисках

Это изделие предназначено для воспроизведения дисков, отвечающих требованиям стандарта Compact Disc (CD).

Диски DualDisc и некоторые музыкальные диски, закодированные с помощью технологии защиты авторских прав, не соответствуют стандарту Compact Disc (CD). Поэтому эти диски не могут быть совместимы с этим изделием.

Примечание об операциях воспроизведения дисков BD/DVD

Некоторые операции воспроизведения дисков BD/DVD могут быть преднамеренно установлены производителем программного обеспечения. Поскольку эта система воспроизводит диски BD/DVD в соответствии с содержимым диска, созданным производителями программного обеспечения, некоторые функции воспроизведения могут быть недоступны.

Примечание о двухслойных дисках BD/DVD

Воспроизводимые изображение и звук могут кратковременно прерываться при переключении слоев.

Код региона (только для диска BD-ROM/DVD VIDEO)

Ваша система имеет код региона, напечатанный в нижней части основного блока, и будет воспроизводить только диски BD-ROM/DVD VIDEO с идентичными кодами региона или



Типы файлов для воспроизведения

Видео

Видеокод	Контейнер	Расширение
MPEG-1 Video ^{*1}	PS	.mpg, .mpeg
MPEG-2 Video ^{*2}	PS ^{*3}	.mpg, .mpeg
	TS ^{*4}	.m2ts, .mts
Xvid	AVI	.avi
	MKV	.mkv
MPEG4/AVC ^{*5}	MKV ^{*1}	.mkv
	MP4 ^{*1}	.mp4, .m4v
	TS ^{*1}	.m2ts, .mts
	Quick Time ^{*6}	.mov
	3gpp/3gpp2 ^{*6}	.3gp, .3g2, .3gpp, .3gp2
VC1 ^{*1}	TS	.m2ts, .mts
WMV9 ^{*1}	ASF	.wmv, .asf
Motion JPEG ^{*6}	Quick Time	.mov
	AVI	.avi

Формат видео	Контейнер	Расширение
AVCHD ^{*1*7}	Папка формата AVCHD ^{*8}	

Музыка

Аудио кодек	Расширение
MP3 (MPEG-1 Audio Layer III)	.mp3, .mka ^{*6}
AAC ^{*1}	.m4a, .aac ^{*6} , .mka ^{*6}
WMA9 Standard ^{*1}	.wma
LPCM	.wav, .mka ^{*6}
FLAC ^{*6}	.flac, .fla
AC3 ^{*6}	.ac3, .mka

Фотографии

Формат фото	Расширение
JPEG	.jpeg, .jpg, .jpe
PNG	.png ^{*9}
GIF	.gif ^{*9}
MPO	.mpo ^{*6*10}

^{*1} Система может не воспроизводить файлы этого формата на DLNA-сервере.

^{*2} Система может воспроизводить только видео со стандартным разрешением на DLNA-сервере.

^{*3} Система не воспроизводит файлы формата DTS на DLNA-сервере.

^{*4} Система может воспроизводить на DLNA-сервере только файлы формата Dolby Digital.

^{*5} Система может поддерживать AVC до уровня 4.1.

^{*6} Система не воспроизводит файлы этого формата на DLNA-сервере.

^{*7} Система может воспроизводить файлы формата AVCHD Ver.2.0 (AVCHD 3D/Progressive).

^{*8} Система может воспроизводить файлы формата AVCHD, записанные на цифровых видеокамерах и т. п. Диск формата AVCHD не будет воспроизводиться, если он не был корректно закрыт.

^{*9} Система не воспроизводит анимированные PNG- или GIF-файлы.

^{*10} При работе с MPO-файлами в формате, отличном от 3D, показывается ключевое или первое изображение.

Примечание

- Некоторые файлы могут не воспроизводиться в зависимости от формата файла, кодировки файла, состояния записи или состояния DLNA-сервера.
- Некоторые файлы, которые редактировались на ПК, могут не воспроизводиться.
- Функция быстрой прокрутки вперед или назад может не работать с некоторыми файлами.
- Система не может воспроизводить закодированные файлы, например в формате DRM и Lossless.
- Система может распознавать следующие файлы или папки на дисках BD, DVD, CD и устройствах USB:
 - до папок в 9-м слое (включая корневую папку)
 - до 500 файлов/папок в одном слое
- Система может распознавать следующие файлы или папки, хранящиеся на DLNA-сервере:
 - до папок в 19-м слое
 - до 999 файлов/папок в одном слое
- Система может поддерживать такую кадровую частоту:
 - до 60 кадров в секунду только для AVCHD;
 - до 30 кадров в секунду для других видеокодеков.
- Система может поддерживать скорость передачи видео до 40 Мбит/с.
- Система может поддерживать разрешение видео до 1920 × 1080p точек.
- Некоторые устройства USB могут не работать с этой системой.
- Система может распознавать запоминающие устройства класса большой емкости (MSC) (такие как флэш-память или HDD), устройства захвата неподвижных изображений (SICD) и 101-клавишные клавиатуры.
- Система может не воспроизводить гладко видеофайлы с высокой скоростью передачи данных на DATA CD. Видеофайлы с высокой скоростью передачи данных рекомендуется воспроизводить с помощью DATA DVD или DATA BD.

Поддерживаемые аудиоформаты

Ниже перечислены аудиоформаты, поддерживаемые этой системой.

Формат	Функция		
	“BD/DVD”	“HDMI1” “HDMI2”	“TV” (DIGITAL IN)
LPCM 2ch	○	○	○
LPCM 5.1ch	○	○	—
LPCM 7.1ch	○	—	—
Dolby Digital	○	○	○
Dolby TrueHD, Dolby Digital Plus	○	—	—
DTS	○	○	○
DTS-ES Discrete 6.1, DTS-ES Matrix 6.1	○*	○*	○*
DTS96/24	○	○*	○*
DTS-HD High Resolution Audio	○	—	—
DTS-HD Master Audio	○	—	—

○: Поддерживаемый формат.

—: Неподдерживаемый формат.

* Декодировано как ядро DTS.

Примечание

- На гнезда HDMI (IN 1) и HDMI (IN 2) не подается входящий звуковой сигнал, если используется аудиоформат с защитой от копирования, например Super Audio CD или DVD-Audio.
- Для формата LPCM 2ch поддерживаемая частота дискретизации цифрового сигнала составляет не более 96 кГц при использовании функции “HDMI1” или “HDMI2” а также 48 кГц при использовании функции “TV”.

- Для формата LPCM 5.1ch поддерживаемая частота дискретизации цифрового сигнала составляет не более 48 кГц при использовании функции “HDMI1” или “HDMI2”.

Технические характеристики

Секция усилителя

ВЫХОДНАЯ МОЩНОСТЬ

(номинальная)

Фронтальный левый/Фронтальный правый:

125 Вт + 125 Вт (при 6 Ом, 1 кГц, общий коэффициент нелинейных искажений 1%)

ВЫХОДНАЯ МОЩНОСТЬ (опорная)

Фронтальный левый/Фронтальный правый:

200 Вт (на канал при 6 Ом, 1 кГц)

Центральный:

200 Вт (при 6 Ом, 1 кГц)

Сабвуфер:

200 Вт (при 6 Ом, 80 Гц)

Входы (аналоговые)

AUDIO (AUDIO IN)

Чувствительность: 1,8 В/600 мВ

Входы (цифровые)

TV (реверсивный звуковой канал/
OPTICAL)

Поддерживаемые форматы: LPCM 2CH (до 48 кГц), Dolby Digital, DTS HDMI (IN 1)/HDMI (IN 2)

Поддерживаемые форматы: LPCM 5.1CH (до 48 кГц), LPCM 2CH (до 96 кГц), Dolby Digital, DTS

Секция HDMI

Разъем

Тип А (19-штырьковый)

Система BD/DVD/Super Audio CD/CD

Система формата сигнала
NTSC/PAL

Секция USB

Порт ψ (USB):

Тип А (для подключения памяти USB, устройства для чтения карт памяти, цифрового фотоаппарата и цифровой видеокамеры)

Секция LAN

Разъем LAN (100)

Разъем 100BASE-TX

Секция беспроводной LAN

Соответствие стандартам

IEEE 802.11 b/g/n

Частота и канал

Полоса 2,4 ГГц; каналы 1–13

Секция Bluetooth

Система связи

Характеристики Bluetooth версии 3.0

Выход

Характеристики мощности Bluetooth класса 2

Максимальная дальность связи

Линия прямой видимости (прибл. 10 м¹⁾)

Частотный диапазон

Полоса 2,4 ГГц

Метод модуляции

FHSS (Freq Hopping Spread Spectrum – расширение спектра скачкообразной сменой частоты)

Совместимые профили Bluetooth²⁾

A2DP 1.2 (Advanced Audio Distribution Profile – расширенный профиль распространения аудио)
AVRCP 1.3 (Audio Video Remote Control Profile – профиль дистанционного управления аудио- и видеоустройствами)

Поддерживаемые кодеки³⁾

SBC⁴⁾, AAC

Дальность передачи (A2DP)

20 Гц – 20000 Гц (частота дискретизации 44,1 кГц, 48 кГц)

- ¹⁾ Фактический диапазон будет отличаться в зависимости от таких факторов, как препятствия между устройствами, магнитные поля вокруг микроволновой печи, статическое электричество, радиотелефон, чувствительность приема, рабочие характеристики антенны, операционная система, программное приложение и т. д.
- ²⁾ Стандартные профили Bluetooth обозначают цель связи Bluetooth между устройствами.
- ³⁾ Кодек: Формат сжатия и преобразования аудиосигнала
- ⁴⁾ Кодек с многополосным кодированием

Секция тюнера FM

Система

Цифровой синтезатор с фазовой подстройкой частоты кварцевого резонатора

Диапазон настройки

87,5 МГц – 108,0 МГц (шаг 50 кГц)

Антенна

Проволочная FM-антенна

Разъемы для подключения антенны

75 Ом, несбалансированные

Громкоговорители

Фронтальный (SS-TSB127) для BDV-N9100WL

Фронтальный (SS-TSB126) для BDV-N9100W/BDV-N8100W

Объемного звучания (SS-TSB131) для BDV-N9100W

Объемного звучания (SS-TSB130) для BDV-N9100WL

Габариты (ш/в/г) (прибл.)

102 мм × 700 мм × 60 мм (настенная часть)

270 мм × 1200 мм × 270 мм (весь громкоговоритель)

Масса (прибл.)

1,7 кг (настенная часть)

4,0 кг (весь громкоговоритель)

**Фронтальный (SS-TSB125) для
BDV-N7100W**

**Фронтальный (SS-TSB124) для
BDV-N7100WL**

**Объемного звучания (SS-TSB129)
для BDV-N8100W/BDV-N7100W**

**Объемного звучания (SS-TSB128)
для BDV-N7100WL**

Габариты (ш/в/г) (прибл.)
100 мм × 435 мм × 54 мм (без
подставки)
140 мм × 455 мм × 140 мм (с
подставкой)

Масса (прибл.)
1,1 кг (без подставки)
1,2 кг (с подставкой)

**Центральный (SS-CTB124) для
BDV-N9100W/BDV-N8100W/
BDV-N7100W**

**Центральный (SS-CTB123) для
BDV-N9100WL/BDV-N7100WL**

Габариты (ш/в/г) (прибл.)
365 мм × 75 мм × 75 мм

Масса (прибл.)
1,3 кг

**Сабвуфер (SS-WSB125) для
BDV-N9100W/BDV-N8100W/
BDV-N7100W**

**Сабвуфер (SS-WSB124) для
BDV-N9100WL/BDV-N7100WL**

Габариты (ш/в/г) (прибл.)
280 мм × 440 мм × 280 мм

Масса (прибл.)
8,0 кг

Общие

Основной блок

Требования по электропитанию
220 В – 240 В переменного тока,
50/60 Гц

Энергопотребление
Вкл: 100 Вт
Режим ожидания: 0,3 Вт
(Дополнительная информация по
настройке приведена на
странице 64.)

Габариты (ш/в/г) (прибл.)
480 мм × 79 мм × 212 мм, включая
выступающие детали
480 мм × 79 мм × 226 мм (со
вставленным беспроводным
приемопередатчиком)

Масса (прибл.)
3,1 кг

**Усилитель объемного звука
(TA-SA300WR) для BDV-N9100W/
BDV-N8100W/BDV-N7100W**

**Усилитель объемного звука
(TA-SA400WR) для BDV-N9100WL/
BDV-N7100WL**

Секция усилителя
ВЫХОДНАЯ МОЩНОСТЬ (опорная)

Левый канал объемного звучания/
Правый канал объемного звучания:
100 Вт (на канал при 3 Ом, 1 кГц)

Номинальное сопротивление:
3 Ω – 16 Ω

Требования по электропитанию
220 В – 240 В переменного тока,
50/60 Гц

Энергопотребление
Вкл: 50 Вт

Энергопотребление в режиме ожидания
0,5 Вт (режим ожидания)
0,2 Вт (выключен)

Габариты (ш/в/г) (прибл.)
206 мм × 60 мм × 236 мм со
вставленным беспроводным
приемопередатчиком

Масса (прибл.)
1,3 кг

Слот беспроводного приемопередатчика (EZW-RT50)

Система связи

Характеристики беспроводного
звука, версия 1.0

Частотный диапазон

5,725 ГГц – 5,875 ГГц

Метод модуляции

DSSS

Требования по электропитанию

Постоянный ток 3,3 В, 300 мА

Габариты (ш/в/г) (прибл.)

30 мм × 9 мм × 60 мм

Масса (прибл.)

10 г

Конструкция и характеристики могут
быть изменены без предварительного
уведомления.

- Потребление электроэнергии в режиме ожидания (Standby): 0,3Вт (Основной блок), 0,2Вт (Усилитель объемного звучания).
- Мощность усилителя более 85% достигается с полностью цифровым усилителем S-master.

Список кодов языков

Орфография языков соответствует ISO 639: стандарт 1988 (E/F).

Код	Язык	Код	Язык	Код	Язык	Код	Язык
1027	Afar	1183	Irish	1347	Maori	1507	Samoan
1028	Abkhazian	1186	Scots Gaelic	1349	Macedonian	1508	Shona
1032	Afrikaans	1194	Galician	1350	Malayalam	1509	Somali
1039	Amharic	1196	Guarani	1352	Mongolian	1511	Albanian
1044	Arabic	1203	Gujarati	1353	Moldavian	1512	Serbian
1045	Assamese	1209	Hausa	1356	Marathi	1513	Siswati
1051	Aymara	1217	Hindi	1357	Malay	1514	Sesotho
1052	Azerbaijani	1226	Croatian	1358	Maltese	1515	Sundanese
1053	Bashkir	1229	Hungarian	1363	Burmese	1516	Swedish
1057	Byelorussian	1233	Armenian	1365	Nauru	1517	Swahili
1059	Bulgarian	1235	Interlingua	1369	Nepali	1521	Tamil
1060	Bihari	1239	Interlingue	1376	Dutch	1525	Telugu
1061	Bislama	1245	Inupiak	1379	Norwegian	1527	Tajik
1066	Bengali;	1248	Indonesian	1393	Occitan	1528	Thai
	Bangla	1253	Icelandic	1403	(Afan)Oromo	1529	Tigrinya
1067	Tibetan	1254	Italian	1408	Oriya	1531	Turkmen
1070	Breton	1257	Hebrew	1417	Punjabi	1532	Tagalog
1079	Catalan	1261	Japanese	1428	Polish	1534	Setswana
1093	Corsican	1269	Yiddish	1435	Pashto;	1535	Tonga
1097	Czech	1283	Javanese		Pushto	1538	Turkish
1103	Welsh	1287	Georgian	1436	Portuguese	1539	Tsonga
1105	Danish	1297	Kazakh	1463	Quechua	1540	Tatar
1109	German	1298	Greenlandic	1481	Rhaeto-	1543	Twi
1130	Bhutani	1299	Cambodian		Romance	1557	Ukrainian
1142	Greek	1300	Kannada	1482	Kirundi	1564	Urdu
1144	English	1301	Korean	1483	Romanian	1572	Uzbek
1145	Esperanto	1305	Kashmiri	1489	Russian	1581	Vietnamese
1149	Spanish	1307	Kurdish	1491	Kinyarwanda	1587	Volapük
1150	Estonian	1311	Kirghiz	1495	Sanskrit	1613	Wolof
1151	Basque	1313	Latin	1498	Sindhi	1632	Xhosa
1157	Persian	1326	Lingala	1501	Sangho	1665	Yoruba
1165	Finnish	1327	Laothian	1502	Serbo-Croatian	1684	Chinese
1166	Fiji	1332	Lithuanian	1503	Singhalese	1697	Zulu
1171	Faroese	1334	Latvian;	1505	Slovak		
1174	French		Lettish	1506	Slovenian		
1181	Frisian	1345	Malagasy			1703	Не указан

Список кодов родительского контроля/региона

Код	Регион	Код	Регион	Код	Регион	Код	Регион
2044	Аргентина	2109	Германия	2362	Мексика	2149	Испания
2047	Австралия	2200	Греция	2376	Нидерланды	2499	Швеция
2046	Австрия	2219	Гонконг	2390	Новая Зеландия	2086	Швейцария
2057	Бельгия	2248	Индия			2543	Тайвань
2070	Бразилия	2238	Индонезия	2379	Норвегия	2528	Таиланд
2090	Чили	2239	Ирландия	2427	Пакистан	2184	Соединенное Королевство
2092	Китай	2254	Италия	2424	Филиппины		
2093	Колумбия	2276	Япония	2428	Польша		
2115	Дания	2304	Корея	2436	Португалия		
2165	Финляндия	2333	Люксембург	2489	Россия		
2174	Франция	2363	Малайзия	2501	Сингапур		

Алфавитный указатель

Символы

3D 39

А

Авто режим ожидания 76

Автодисплей 77

Автозапуск PARTY 78

Автокалибровка 58, 74

Аудиовыход 73

Аудионастройки 72

Б

Беспроводное подсоеди. звук. 76

В

Верхняя панель 17

Вывод BD-ROM 24p 71

Вывод DVD-ROM 24p 71

Вывод HDMI Deep Colour 72

Д

Диагностика сетевого соединения 78

Диски, доступные для
воспроизведения 93

Дисплей верхней панели 19

З

Задняя панель 20

Запрет детям 62

Зарегистрированные удаленные
устройства 78

Звук мультимплексного вещания 54

Звук DRC 72

Звуковой эффект 73

И

Инициализируйте персональную
информацию 79

Интернет-видео с полн. версией 75

Интернет-контент 46

Интернет-соединение диска BD 75

Информация о воспроизведении 10

Информация о лицензии на
программное обеспечение 77

К

Каналы воспр. Super Audio CD 75

Код региона 94

Код региона родит. контроля 75

Контроль по HDMI 57, 76

М

Музыкальные настройки 75

Н

Настройка Renderer 78

Настройки внешнего входн. сигн. 77

Настройки громкоговорителей 59, 74

 Расстояние 60

 Уровень 60

Настройки Интернет 77

Настройки соединения сервера 78

Настройки экрана 70

Настройки Gracenote 77

О

Обновление 69

Обновление через сеть 69

П

- Пароль 75
- Переустановка 79
- Подсветка основного устройства 76
- Понижение - AUDIO 73
- Пульт дистанционного управления 21

Р

- Режим быстрого запуска 76
- Режим киноконверсии 70
- Режим паузы 72
- Режим FM 55
- Родител. контр. интернет-видео 75
- Родительск. контроль диска DVD 75
- Родительский контроль диска BD 75

С

- Сброс настроек к заводским установкам по умолчанию 79
- Сетевые настройки 77
- Система экономии энергии 76
- Системная информация 77
- Слайд-шоу 52
- Слой воспр. гибридн. диска BD 75
- Слой воспр. Super Audio CD 75
- Список кодов языков 100

Т

- Тестовый сигнал 61
- Тип ТВ 70

У

- Удаленный запуск 78
- Управление доступом рендерера 78
- Упрощенная настройка 34
- Упрощенные сетевые настройки 79
- Усилитель объемного звука 20
- Уст. разм. экрана телев. для 3D 70
- Устан. вывода 3D 70
- Устан. микшир. звука диска BD 72
- Установки просмотра диска BD/DVD 74
- Установки родительского контроля 75

Ф

- Формат изображения DVD 70
- Формат экрана 70
- Фронтальная панель 17

Э

- Экранная заставка 77

Я

- Язык звука 74
- Язык меню диска BD/DVD 74
- Язык субтитров 74
- Язык экранного меню 76

А

- A/V SYNC 53
- Audio Return Channel 76

В

- BD-LIVE 39
- Bluetooth 41
- BONUSVIEW 39
- BRAVIA Sync 57

С

- CD 93

D

D.S.A.C. DX (Автоматическая
калибровка цифрового кино DX) 58

DLNA 47, 78

Dolby Digital 53

DTS 53

DVD 93

H

HDMI

YCbCr/RGB (HDMI) 72

N

NFC 44

S

SBM 72

SLEEP 62

U

USB 40

W

WEP 31

WPA2-PSK (AES) 31

WPA2-PSK (TKIP) 31

WPA-PSK (AES) 31

WPA-PSK (TKIP) 31

ПОПЕРЕДЖЕННЯ

Не встановлюйте пристрій у закритому місці, наприклад, у книжковій або вбудованій шафі.

Щоб зменшити загрозу займання, не закривайте вентиляційний отвір пристрою газетами, скатертинами, шторами тощо.

Не піддавайте пристрій дії джерел відкритого вогню (наприклад, запалених свічок).

Щоб зменшити загрозу займання чи ураження електричним струмом, не піддавайте пристрій дії крапель або бризок рідини та не ставте на нього наповнені рідиною предмети, наприклад вази.

Бережіть елементи живлення або пристрої зі встановленим елементом живлення від впливу надмірного тепла, наприклад сонячного проміння, вогню тощо.

Щоб запобігти травмуванню, пристрій має надійно кріпитися до підлоги/стіни відповідно до вказівок з установлення. Використовувати тільки у приміщенні.

ЗАСТЕРЕЖЕННЯ

Використання оптичних пристроїв із даним виробом є небезпечним для очей. Оскільки лазерний промінь, який використовується в Blu-ray Disc/DVD Home Theatre System, є шкідливим для очей, не намагайтеся розбирати корпус. Сервісне обслуговування має виконувати лише кваліфікований персонал.

CAUTION	CLASS 3R VISIBLE AND INVISIBLE LASER RADIATION WHEN OPEN. AVOID DIRECT EYE EXPOSURE.
VORSICHT	KLASSE 3R SICHTBARE UND UNSICHTBARE LASERSTRAHLUNG WENN GEÖFFNET. UNMITTLBAREN AUGENKONTAKT VERMEIDEN.
ADVARSEL	SYNLIG OG USYNLIG LASERSTRÅLING AF KLASSE 3R VED ÅBNING. UNDGÅ AT SE DIREKTE PÅ STRÅLEN.
ADVARSEL	SYNLIG OG USYNLIG LASERSTRÅLING I KLASSE 3R NÅR DESKE, ÅPNES. UNNGÅ DIREKTE EKSPOSERING AV ØYENE.
VARNING	KLASS 3R SYNLIG OCH OSYNLIG LASERSTRÅLNING NÄR DENNA DEL ÄR ÖPPNAD. UNDVIK ATT DIREKT EXPONERA ÖGONEN FÖR STRÅLNINGEN.
VARO!	AVATTUNA LUOKAN 3R NÄKYVÄÄ JA NÄKYMÄTÖNTÄ LASERSÄTELYÄ. VÄLTÄ KATSEEN SUORAA ALISTAMISTA.
警告	打开时有3类可见和不可见激光辐射，避免眼睛受到直射的照射。
注意	打開時有第3類可視及不可視雷射輻射，避免眼睛直接暴露。

Датчик даного пристрою має рейтинг виробу, що містить CLASS 3R LASER. Коли відкрито захисний корпус лазерного пристрою, випромінюється видимий та невидимий лазерний промінь; не допускайте його попадання в очі. Маркування знаходиться на нижній стороні.

CLASS 1 LASER PRODUCT
LASER KLASSE 1
LUOKAN 1 LASERLAITE
KLASS 1 LASERAPPARAT

Цей пристрій має рейтинг виробу, що містить CLASS 1 LASER. Маркування знаходиться на нижній стороні.

Для головного пристрою

Табличка знаходиться на нижній стороні.

Рекомендовані кабелі

Для підключення до головних комп'ютерів і/або периферійних пристроїв необхідно використовувати штекери та кабелі з належним скануванням і заземленням.



Утилізація старого електричного та електронного обладнання (застосовується в Європейському союзі та інших європейських країнах із системами роздільного збирання сміття)

Europe Only



Pb

Переробка використаних елементів живлення (директива діє у межах країн Європейського Союзу та інших країн Європи зі системами роздільного збору відходів)

Система домашнього кінотеатру
Blu-ray Disc/DVD
Виробник:
Соні Корпорейшн, 1-7-1 Конан,
Мінато-ку, Токіо 108-0075, Японія.
Країна-виробник: Малайзія



Клас захисту проти враження електричним струмом II

Дата виробництва вказана на нижній панелі головного пристрою з зовнішньої сторони.
Наприклад: XXXX/XX
Перші 4 цифри означають рік, а останні 2 цифри означають місяць.

Для користувачів в Україні



Уповноважений представник в Україні:
ТОВ «Соні Україна», вул. Спаська 30,
м.Київ, 04070, Україна.

Обладнання відповідає вимогам:

- Технічного регламенту безпеки низьковольтного електричного обладнання (постанова КМУ від 29.10.2009 № 1149);
- Технічного регламенту з електромагнітної сумісності обладнання (постанова КМУ від 29.07.2009 № 785).
- Технічного регламенту обмеження використання деяких небезпечних речовин в електричному та електронному обладнанні (постанова КМУ від 03.12.2008 № 1057).
- Технічного регламенту радіоблагоднання і телекомунікаційного кінцевого (термінального) обладнання (постанова КМУ від 24.06.2009 № 679).

Застереження

Щодо джерел живлення

- Уважається, що пристрій не відключено від джерела живлення, доки його підключено до розетки змінного струму, навіть якщо сам пристрій було вимкнено.
- Оскільки для відключення пристрою від джерела живлення використовується штепсель шнура живлення, підключіть пристрій до легкодоступної розетки змінного струму. У разі виявлення неполадок у роботі пристрою негайно відключіть штепсель шнура живлення від розетки змінного струму.

Щодо перегляду відео у форматі 3D

Деякі люди під час перегляду відео у форматі 3D можуть відчувати дискомфорт (перенапруження зору, втому, нудоту тощо). Фахівці Sony рекомендують усім регулярно робити перерви для відпочинку під час перегляду відео у форматі 3D. Частота і тривалість перерв індивідуальні для кожного. Вам потрібно буде визначити оптимальний режим для себе. Якщо ви відчуваєте дискомфорт, припиніть перегляд відео у форматі 3D, поки неприємне відчуття не пройде. У разі потреби проконсультуйтеся з лікарем. Рекомендуємо також уважно ознайомитися: (i) з інструкцією, посібником та/або застереженнями до інших під'єднаних пристроїв або вмісту дисків Blu-ray Disc, що відтворюватимуться на цьому пристрої, а також (ii) із найновішими відомостями на нашому веб- сайті (<http://esupport.sony.com/>). У маленьких дітей (особливо у віці до шести років) зір ще не сформований остаточно. Проконсультуйтеся з лікарем (наприклад, педіатром або окулістом), перш ніж дозволяти маленьким дітям дивитися відео у форматі 3D. Під час перегляду дорослі мають стежити за дотриманням дітьми викладених вище рекомендацій.

Захист від копіювання

- Зважте на наявність сучасних систем захисту вмісту, які використовуються для носіїв Blu-ray Disc та DVD. Ці системи, які називаються AACS (Advanced Access Content System — вдосконалена система доступу до вмісту) та CSS (Content Scramble System — система кодування вмісту), можуть містити ті ж самі обмеження щодо відтворення, аналогового виводу та інших подібних функцій. Робота цього виробу та накладені обмеження можуть залежати від дати придбання, наприклад керівництво AACS може прийняти або змінити свої правила щодо обмежень після того, як виріб був придбаний.
- Примітка про технологію Cinavia
У цьому виробі використано технологію Cinavia з метою обмеження використання неавторизованих копій деяких комерційних фільмів і відео, а також їхньої музики. У разі виявлення забороненого використання неавторизованої копії з'явиться повідомлення, а відтворення або копіювання буде зупинено. Подальшу інформацію про технологію Cinavia можна отримати в інформаційному онлайн-овому центрі для споживачів Cinavia на веб-сайті <http://www.cinavia.com>. Щоб отримати додаткову інформацію щодо технології Cinavia поштою, надішліть листівку зі зворотною адресою на таку адресу: Cinavia Consumer Information Center, P.O. Box 86851, San Diego, CA, 92138, USA.

Авторські права і торгові марки

•Цей приймач використовує технології Dolby® Digital і адаптивну матричну технологію декодування оточуючого звуку Dolby Pro Logic, а також DTS** Digital Surround System.

* Виготовлено за ліцензією від Dolby Laboratories. Dolby, Pro Logic і подвійний символ D є торговими марками Dolby Laboratories.

**Виготовлено за ліцензією згідно з патентами США №: 5956674; 5974380; 6226616; 6487535; 7212872; 7333929; 7392195; 7272567 та іншими патентами США й інших країн, що вже видані чи перебувають на розгляді. DTS-HD, символ і DTS-HD із символом є зареєстрованими товарними знаками компанії DTS, Inc. Виріб включає програмне забезпечення.

© DTS, Inc. Усі права захищено.

•Ця система використовує технологію High-Definition Multimedia Interface (HDMI™).

Терміни HDMI і HDMI High-Definition Multimedia Interface і логотип HDMI є торговими марками або зареєстрованими товарними знаками HDMI Licensing LLC у США та інших країнах.

•Java — це торгова марка компанії Oracle та/або її філій.

•«DVD Logo» є торгова марка компанії DVD Format/Logo Licensing Corporation.

•«Blu-ray Disc», «Blu-ray», «Blu-ray 3D», «BD-LIVE», «BONUSVIEW» і відповідні логотипи є торговими марками Blu-ray Disc Association.

•Логотипи «Blu-ray Disc», «DVD+RW», «DVD-RW», «DVD+R», «DVD-R», «DVD VIDEO» і «CD» є торговими марками.

•«Super Audio CD» є товарним знаком.

•«BRAVIA» є торговельною маркою компанії Sony Corporation.

•«AVCHD 3D/Progressive» і логотип «AVCHD 3D/Progressive» є торговими марками Panasonic Corporation та Sony Corporation.

•, «XMB», і «cross media bar» є торговими марками Sony Corporation і Sony Computer Entertainment Inc.

•«PlayStation» є зареєстрованим товарним знаком компанії Sony Computer Entertainment Inc.

•«Sony Entertainment Network logo» і «Sony Entertainment Network» є торговими марками Sony Corporation.

- Технологія розпізнавання музики і відео, а також пов'язані дані надаються Gracenote®. Gracenote це галузевий стандарт, що застосовується до технології розпізнавання музики і постачання пов'язаного вмісту. Щоб отримати докладнішу інформацію, відвідайте сторінку www.gracenote.com.
CD, DVD, Blu-ray Disc, а також музичні та відеодані Gracenote, Inc., авторське право © 2000-теперішній час Gracenote. Програмне забезпечення Gracenote, авторське право © 2000-теперішній час Gracenote. До цього продукту і послуги застосовуються один або кілька патентів, які перебувають у власності Gracenote. Відвідайте веб-сайт Gracenote, щоб отримати перелік патентів Gracenote, який не є вичерпним. Gracenote, CDDB, MusicID, MediaVOCS, лого і логотип Gracenote і лого «Powered by Gracenote» є або зареєстрованими товарними знаками, або торгова марка Gracenote, Inc. у США та/або інших країнах.
- Текстовий символ та логотипи *Bluetooth*® є зареєстрованими торговими марками, що належать компанії Bluetooth SIG, Inc., Sony Corporation використовує їх за ліцензією. Усі інші торговельні марки та комерційні назви належать їхнім відповідним власникам.
- Технологія кодування звуку MPEG Layer-3 і відповідні патенти отримано на правах ліцензії від Fraunhofer IIS і Thomson.
- У цьому виробі використано запатентовану технологію за ліцензією Verance Corporation. Його захищено патентом США 7369677 та іншими патентами США й світу, які вже видано або отримання яких очікується, а також авторськими правами та законами щодо захисту секретів виробництва, які стосуються певних аспектів цієї технології. Cinavia є торговою маркою компанії Verance Corporation. Авторські права належать Verance Corporation, 2004-2010. Усі права застережено корпорацією Verance. Реконструкція чи демонтаж виробу забороняється.



- Wi-Fi®, Wi-Fi Protected Access® і Wi-Fi Alliance® є зареєстрованими знаками Wi-Fi Alliance.
- Wi-Fi CERTIFIED™, WPA™, WPA2™ і Wi-Fi Protected Setup™ є знаками Wi-Fi Alliance.
- «N Mark» є торговою маркою або зареєстрованим товарним знаком корпорації NFC Forum, Inc. у США і в інших країнах.
- Android є торговою маркою компанії Google Inc.

- Windows Media є зареєстрованим товарним знаком або торгівною маркою компанії Microsoft Corporation у США та/чи інших країнах.

Цей виріб захищено певними правами на інтелектуальну власність Microsoft Corporation. Використання або розповсюдження цієї технології за межами виробу без ліцензії від підприємства Microsoft чи уповноваженого дочірнього підприємства корпорації Microsoft заборонено.

Власники використовують для захисту інтелектуальної власності, зокрема захисту вмісту, захищеного авторськими правами, технологію доступу до вмісту Microsoft® PlayReady™. У цьому пристрої використовується технологія PlayReady для доступу до вмісту, захищеного технологіями PlayReady та/або WMDRM. Якщо пристрою не вдається належним чином застосувати обмеження на використання вмісту, власники вмісту можуть вимагати від компанії Microsoft відкликати можливість споживати вміст пристрою, захищений технологією PlayReady. Відкликання не повинно вплинути на незахищений вміст або вміст, захищений іншими технологіями доступу до вмісту. Власники вмісту можуть вимагати від вас оновити технологію PlayReady для доступу до їх вмісту. Якщо ви відхилили оновлення, ви не зможете отримувати доступ до вмісту, що потребує оновлення.

- DLNA™, логотип DLNA і DLNA CERTIFIED™ є торговими марками, знаками обслуговування або сертифікаційними знаками Digital Living Network Alliance.

- Пакет для розробки програмного забезпечення Opera® Devices від компанії Opera Software ASA. Авторське право 1995-2013 Opera Software ASA. Усі права захищено.



- Усі інші торгові марки є торговими марками їхніх відповідних власників.
- Назви інших систем та виробів у більшості випадків є торговими марками або зареєстрованими товарними знаками відповідних виробників. Знаки ™ та ® не наводяться у цьому документі.

Інформація про ліцензію користувача

Ліцензійна угода користувача Gracenote®

Ця програма або пристрій містить програмне забезпечення від компанії Gracenote, Inc., Емервіль, Каліфорнія («Gracenote»). Програмне забезпечення від компанії Gracenote (надалі – «Програмне забезпечення Gracenote») надає цій програмі змогу здійснювати ідентифікацію дисків і/або фалів, отримувати пов'язану з музикою інформацію, зокрема дані про назву, виконавця, доріжку та заголовок (надалі – «Дані Gracenote»), з онлайн-серверів або вбудованих баз даних (разом – «Сервери Gracenote») і виконувати інші функції. Дані Gracenote дозволяється використовувати лише за допомогою спеціально призначених функцій цієї програми або пристрою для кінцевого користувача.

Ви погоджуєтеся використовувати Дані Gracenote, Програмне забезпечення Gracenote і Сервери Gracenote лише з некомерційною метою. Ви погоджуєтеся не призначати, не копіювати, не пересилати та не передавати Програмне забезпечення Gracenote або будь-які Дані Gracenote третім сторонам. **ВИ ПОГОДЖУЄТЕСЯ НЕ ВИКОРИСТОВУВАТИ ДАНІ GRACENOTE, ПРОГРАМНЕ ЗАБЕЗПЕЧЕННЯ GRACENOTE АБО СЕРВЕРИ GRACENOTE В ІНШИЙ СПОСІБ, НІЖ ЦЕ ЯВНО ДОЗВОЛЕНО В ЦЬОМУ ДОКУМЕНТІ.**

Ви погоджуєтеся з тим, що дію вашої невиключної ліцензії на використання Даних Gracenote, Програмного забезпечення Gracenote і Серверів Gracenote буде припинено в разі порушення цих обмежень. У разі припинення дії вашої ліцензії ви погоджуєтеся припинити будь-яке використання Даних Gracenote, Програмного забезпечення Gracenote і Серверів Gracenote. Компанія Gracenote зберігає за собою всі права на Дані Gracenote, Програмне забезпечення Gracenote і Сервери Gracenote, включно з правами власності. За жодних обставин компанія Gracenote не нестиме відповідальності за будь-які виплати вам за інформацію, яку ви надаєте. Ви погоджуєтеся, що компанія Gracenote, Inc. може вимагати від вас у суді здійснення своїх прав за цією Угодою від власного імені. У службі Gracenote використовується унікальний ідентифікатор для відстеження запитів із метою складання статистики. Числові ідентифікатори призначаються довільно, надаючи службі Gracenote можливість підраховувати кількість запитів, не розкриваючи особистих відомостей користувача. Докладніше про це див. на веб-сторінці політики конфіденційності Gracenote для служби Gracenote.

Програмне забезпечення Gracenote і кожний елемент Даних Gracenote надаються вам за цією ліцензією «ЯК Є». Компанія Gracenote не робить жодних тверджень або не надає гарантій, прямих чи непрямих, щодо точності будь-яких Даних Gracenote, що отримуються із Серверів Gracenote. Компанія Gracenote зберігає за собою право видаляти дані із Серверів Gracenote або змінювати категорії даних із будь-якої причини, яку компанія Gracenote вважатиме поважною. Не гарантується, що Програмне забезпечення Gracenote або Сервери Gracenote не мають помилок чи що робота Програмного забезпечення Gracenote або Серверів Gracenote буде безперебійною. Компанія Gracenote не зобов'язана надавати вам нові покращені або додаткові типи чи категорії даних, які можуть бути доступні в майбутньому, і має право припинити надання послуг у будь-який момент. **GRACENOTE ВІДМОВЛЯЄТЬСЯ ВІД БУДЬ-ЯКИХ ГАРАНТІЙ, ЯВНИХ ЧИ ТАКИХ, ЩО МАЮТЬСЯ НА УВАЗІ, ВКЛЮЧАЮЧИ, АЛЕ НЕ ОБМЕЖУЮЧИСЬ ГАРАНТІЯМИ ТОВАРНОЇ ПРИДАТНОСТІ, ПРИДАТНОСТІ ДЛЯ КОНКРЕТНОЇ МЕТИ, ГАРАНТІЯМИ ПРАВОВОГО ТИТУЛУ ТА ВІДСУТНОСТІ ПОРУШЕННЯ БУДЬ-ЧИЙХ ПРАВ. GRACENOTE НЕ ГАРАНТУЄ РЕЗУЛЬТАТИ, ЯКІ БУДЕ ОТРИМАНО ВНАСЛІДОК ВИКОРИСТАННЯ ВАМИ ПРОГРАМНОГО ЗАБЕЗПЕЧЕННЯ GRACENOTE АБО БУДЬ-ЯКОГО СЕРВЕРА GRACENOTE. GRACENOTE У ЖОДНОМУ РАЗІ НЕ НЕСЕ ВІДПОВІДАЛЬНІСТЬ ЗА ФАКТИЧНІ АБО НЕПРЯМІ ЗБИТКИ АБО ЗА БУДЬ-ЯКИЙ НЕОДЕРЖАНИЙ ПРИБУТОК АБО НЕОДЕРЖАНУ ВИРУЧКУ.**
© Gracenote, Inc. 2009

Щодо цієї інструкції з експлуатації

- У цій інструкції з експлуатації описується керування системою за допомогою пристрою дистанційного керування. Можна також використовувати елементи керування на головному пристрої, якщо вони мають такі ж чи схожі назви, що й на пристрої дистанційного керування.
- У цьому керівництві слово «диск» використовується як загальна назва для дисків BD, DVD, Super Audio CD або CD, якщо інше не зазначено в тексті чи на ілюстраціях.
- Інструкції у цій настанові наведено для моделей BDV-N9100W, BDV-N9100WL, BDV-N8100W, BDV-N7100W та BDV-N7100WL. На малюнках показано модель BDV-N9100WL. Усі відмінності у використанні чітко позначаються у тексті, наприклад, «тільки для моделі BDV-N9100WL».
- Деякі ілюстрації є концептуальними зображеннями і можуть відрізнятися від реальних пристроїв.
- Елементи, що відображаються на екрані телевізора, можуть відрізнятися залежно від регіону.
- Налаштування за замовчуванням виділене підкресленням.

Зміст

Щодо цієї інструкції з експлуатації	9
Розпакування	12
Огляд деталей та елементів керування	15

Початок роботи

Крок 1: Установлення динаміків	22
Крок 2: Підключення системи	23
Підключення динаміків	23
Підключення телевізора	25
Підключення іншого обладнання (декодера тощо)	26
Підключення антени	28
Крок 3: Підготовка підключення до мережі ...	28
Крок 4: Налаштування бездротової системи	30
Крок 5: Виконання легкого налаштування	32
Крок 6: Вибір джерела відтворення	34
Крок 7: Налаштування об'ємного звуку	34

Відтворення

Відтворення з дисків	37
Відтворення вмісту USB-пристрою	39
Прослуховування музики з пристрою <i>Bluetooth</i>	39
Підключення до смартфона за допомогою функції прослуховування <i>One-touch</i> (NFC)	42
Відтворення через мережу	44
Доступні параметри	48

Регулювання звуку

Вибір аудіоформату, композиції з декількома мовами або каналу	51
Використання звуку багатоканальної трансляції	52

Tuner (Тюнер)

Прослуховування радіопередач	53
------------------------------------	----

Інші операції

Використання функції Керування по HDMI для BRAVIA Sync	55
Автоматичне калібрування відповідних налаштувань динаміків	56
Налаштування динаміків	57
Використання таймера вимкнення	59
Вимкнення кнопок на головному пристрої	60
Підсвічування динаміків	60
Керування телевізором за допомогою пристрою дистанційного керування, що постачається	60
Енергозбереження в режимі очікування	61
Перегляд веб-сайтів	61
Додаткові налаштування бездротової системи	63

Налаштування та регулювання

Використання дисплея	
налаштувань	65
[Network Update]	66
[Screen Settings]	67
[Audio Settings]	69
[BD/DVD Viewing Settings]	71
[Parental Control Settings]	71
[Music Settings]	72
[System Settings]	72
[External Input Settings]	74
[Network Settings]	74
[Easy Network Settings]	75
[Resetting]	75

Додаткова інформація

Застереження	76
Примітки щодо дисків	79
Усунення несправностей	80
Диски, що відтворюються	88
Типи файлів, які	
підтримуються	90
Підтримувані аудіоформати	91
Технічні характеристики	92
Список мовних кодів	95
Алфавітний покажчик	97

Розпакування

- Інструкція з експлуатації
- Короткий посібник із налаштування
- Настанова з установалення динаміків
- Пристрій дистанційного керування (1)
- Батареї типу R03 (розмір AAA) (2)
- Дротова FM-антена (1)



або



- Мікрофон для калібрування (1)

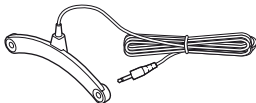

- Підсилювач об'ємного звуку (1)

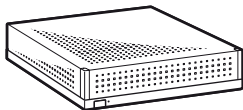

- Бездротові трансивери (2)



Лише для BDV-N9100W/ BDV-N9100WL

- Передні динаміки (2)



- Динаміки об'ємного звуку (2)



- Центральний динамік (1)

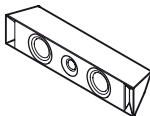

- Низькочастотний динамік (1)

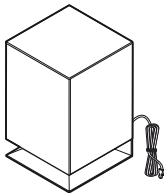

- Кабелі динаміків (5, червоний/білий/сірий/синій/зелений)



або

- Підставки (4)



- Нижні частини переднього динаміка та динаміків об'ємного звуку (4)



- Гвинти (16)



Лише для BDV-N8100W

- Передні динаміки (2)



- Динаміки об'ємного звуку (2)



- Центральний динамік (1)

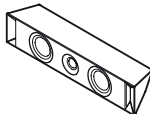

- Низькочастотний динамік (1)

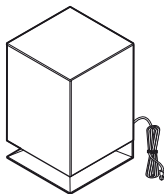

- Кабелі динаміків (5, червоний/білий/сірий/синій/зелений)



- Підставки (2)



- Нижні частини передніх динаміків (2)



- Підставки (для динаміків об'ємного звуку) (2)



- Заглушки для різьбових отворів (2)



- Гвинти (10)



**Лише для BDV-N7100W/
BDV-N7100WL**

- Передні динаміки (2)



- Динаміки об'ємного звуку (2)



- Центральний динамік (1)

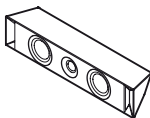

- Низькочастотний динамік (1)

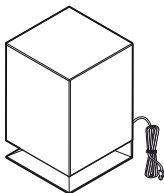

- Кабелі динаміків (5, червоний/
білий/сірий/синій/зелений)

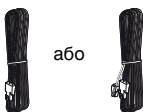

або

- Підставки (для передніх динаміків і
динаміків об'ємного звуку) (4)



- Заглушки для різьбових отворів (4)



- Гвинти (4)



Огляд деталей та елементів керування

Для отримання подальшої інформації див. сторінки, вказані у дужках.

Головний пристрій

Верхня і передня панель

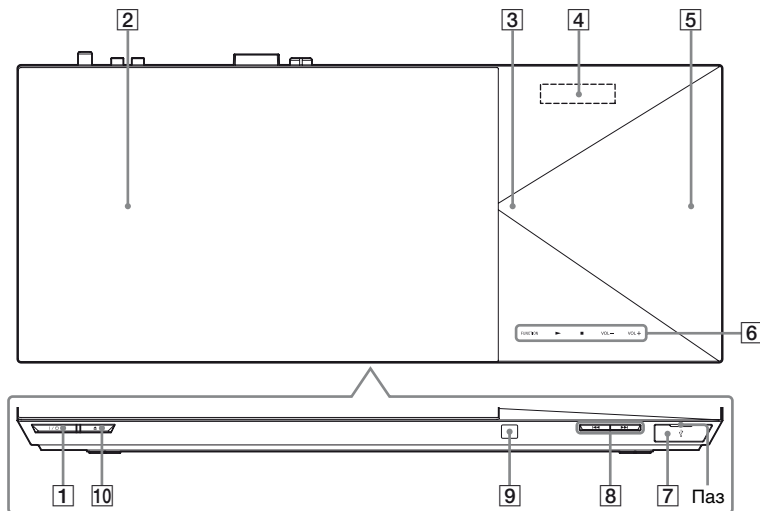

1 I/⏻ (увімкнути/режим очікування)

Увімкнення головного пристрою або переведення його в режим очікування.

2 Кришка відділення для дисків (стор. 37)

3 Світлодіодний індикатор

Білий: Світиться, якщо головний пристрій увімкнено.

Синій (для відображення стану Bluetooth):

- Система готова до створення пари: Швидко блимає
- Під час створення пари: Швидко блимає
- Під час з'єднання: Блимає
- З'єднання встановлено: Світиться

4 Дисплей верхньої панелі

5 **N** (Значок N) (стор. 43)

Розташуйте пристрій, який сумісний із NFC, поряд із цією позначкою, щоб увімкнути функцію NFC.

6 **Сенсорні кнопки/індикатори FUNCTION (стор. 34)**

Вибір джерела відтворення.

▶* (відтворення)

■* (стоп)

VOL +/-

* Торкніться й утримуйте кнопку ▶ на головному пристрої понад 2 секунди, щоб почати відтворення вбудованої демонстрації звуку на системі. Натисніть ■, щоб зупинити демонстрацію.

Примітка

Під час демонстрації рівень гучності звуку може бути дещо вищий за вибраний вами.

7 **USB (USB) порт (стор. 39)**

Вставте ніготь у паз, щоб відкрити кришку.

8 **◀◀/▶▶ (попередній/ наступний)**

9 **R (датчик пристрою дистанційного керування)**

10 **▲ (відкрити/закрити)**

Щодо сенсорних кнопок/ індикаторів

Ці кнопки працюють, якщо світяться індикатори сенсорних кнопок.

Індикатори можна ввімкнути/ вимкнути, налаштувавши параметр [Main Unit illumination] (стор. 72). Якщо задати для параметра [Main Unit illumination] значення [Auto], індикатори вимкнуться. У такому випадку, торкніться будь-якої сенсорної кнопки. Коли індикатори почнуть світитися, торкніться потрібної кнопки.

Якщо торкнутися будь-якої кнопки, коли вимкнено індикатори, вони світитимуться декілька секунд. Якщо знову торкнутися ▶, індикатор ▶ блиматиме декілька секунд і світлитиметься під час відтворення.

Примітка

- Ці кнопки спрацьовують від легкого дотику. Не натискайте кнопки з надмірним зусиллям.
- Якщо кнопка не працює, відпустіть її та зачекайте декілька секунд. Тоді знову торкніться кнопки так, щоб палець заклав відповідний індикатор.

Індикатори на дисплеї верхньої панелі

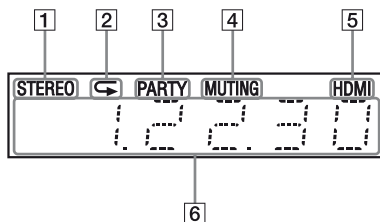

- 1** Засвічується, коли отримується стереозвук. (Тільки для радіо)
- 2** Світиться, якщо активовано повторюване відтворення.
- 3** Світиться, коли система працює за допомогою функції **PARTY STREAMING**.
- 4** Світиться, коли діє функція вимкнення звуку.
- 5** Світиться, коли роз'єм HDMI (OUT) правильно під'єднано до обладнання, сумісного з HDCP (High-bandwidth Digital Content Protection — високошвидкісний захист цифрового вмісту) з входом HDMI чи DVI (Digital Visual Interface — цифровий відеоінтерфейс).
- 6** Відображення стану системи, наприклад, радіочастоти та ін. Після натискання DISPLAY відображається стан потокової інформації/декодування, якщо функцію встановлено на «TV». Стан потокової інформації/декодування може не відображатися залежно від потоку або елемента, що декодується.

Примітка

Коли для параметра [Main Unit illumination] встановлено значення [Auto] у розділі [System Settings], дисплей верхньої панелі перестав світитися, якщо пристрій не використовується протягом приблизно 10 секунд.

Задня панель

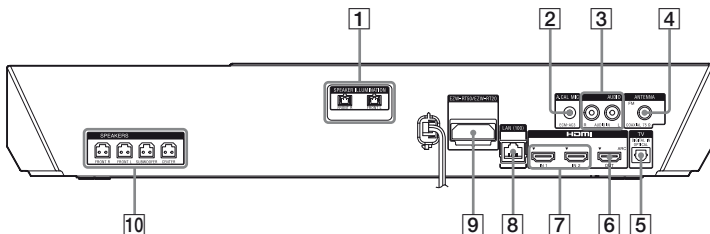

- | | |
|---------------------------------------------------------------------------------------------------------------------------------------------------------------------------------------------------------------------------------------------------------------------|-----------------------------------------------------------------------------------------------------------------------------------------------------------------------------------------------------------------------------------------------------------------------------------------------------------|
| <p>1 З'єднувачі SPEAKER ILLUMINATION (Лише для BDV-N9100WL/BDV-N7100WL) (стор. 24)</p> <p>2 Роз'єм A.CAL MIC (сторінки 32, 56)</p> <p>3 Гнізда AUDIO (AUDIO IN L/R) (стор. 26)</p> <p>4 Гніздо ANTENNA (FM COAXIAL 75 Ω) (стор. 28)</p> | <p>5 Гніздо TV (DIGITAL IN OPTICAL) (стор. 25)</p> <p>6 Гніздо HDMI (OUT) (стор. 25)</p> <p>7 Гніздо HDMI (IN 1/IN 2) (стор. 26)</p> <p>8 Гніздо LAN (100) (стор. 28)</p> <p>9 Слот бездротового трансивера (стор. 30)</p> <p>10 Гнізда SPEAKERS (стор. 23)</p> |
|---------------------------------------------------------------------------------------------------------------------------------------------------------------------------------------------------------------------------------------------------------------------|-----------------------------------------------------------------------------------------------------------------------------------------------------------------------------------------------------------------------------------------------------------------------------------------------------------|

Підсилювач

Передня панель

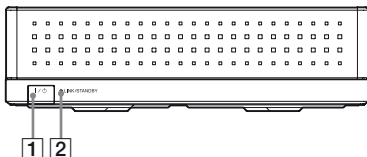

- 1** I/⏻ (увімкнути/режим очікування)
- 2** Індикатор LINK/STANDBY (стор. 31)
Можна перевірити стан бездротової передачі між головним пристроєм і підсилювачем.
- 3** Слот бездротового трансивера (EZWR-RT50)

Задня панель

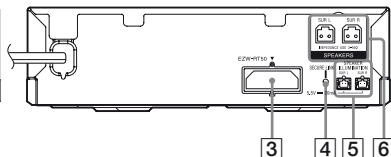

- 4** Кнопка SECURE LINK (стор. 64)
Запуск функції безпечного з'єднання.
- 5** З'єднувачі SPEAKER ILLUMINATION (Лише для BDV-N9100WL/BDV-N7100WL) (стор. 24)
- 6** Гнізда SPEAKERS

Пристрій дистанційного керування

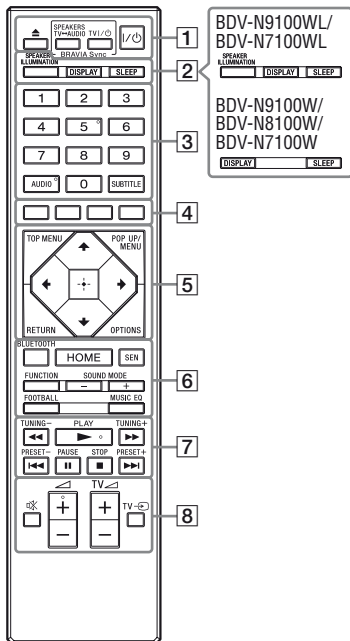

- Кнопки з цифрою 5, AUDIO, ► і ◀ + мають тактильну точку. Нею можна користуватися як орієнтиром під час користування пристроєм дистанційного керування.
- **TV** : Для операцій з ТБ (Щоб отримати докладну інформацію, див. «Керування телевизором за допомогою пристрою дистанційного керування, що постачається» (стор. 60).)

1 ▲ (відкрити/закрити)

Відкривання або закривання кришки відділення для дисків.

SPEAKERS TV↔AUDIO

Вибір виведення звуку ТБ на динаміки системи або динамік(и) ТБ. Ця функція

використовується, тільки коли параметр [Control for HDMI] встановлено на [On] (стор. 73).

TV I/O (увімкнути/режим очікування) (стор. 61) **TV**

Увімкнення телевизора або переведення його в режим очікування.

I/O (увімкнути/режим очікування) (сторінки 32, 53)

Увімкнення системи або переведення її в режим очікування.

2 **SPEAKER ILLUMINATION** (стор. 60)

Вимкнення й увімкнення підсвічування динаміків.

DISPLAY (сторінки 38, 44, 54, 62)

Відображає інформацію про відтворення та перегляд веб-сторінок на екрані телевизора. Відображає запрограмовану радіостанцію, частоту тощо на дисплеї верхньої панелі.

SLEEP (стор. 59)

Встановлення таймера вимкнення.

**3 Кнопки з цифрами
(сторінки 54, 61)**

Введення номерів заголовків/
розділів, номера запрограмованої
радіостанції, тощо.

AUDIO (стор. 51)

Вибір формату/композиції
аудіозапису.

SUBTITLE

Вибір мови субтитрів, якщо на
дисках BD-ROM/DVD VIDEO
записано субтитри кількома
мовами.

4 Кольорові кнопки

Кнопки прямого доступу для
вибору елементів в меню деяких
BD (також можуть
використовуватися для
інтерактивних операцій Java на
дисках BD).

5 TOP MENU

Відкриття або закривання
верхнього меню дисків BD або
DVD.

POP UP/MENU

Відкриття або закривання
спливних меню диска BD-ROM
або меню диска DVD.

OPTIONS (сторінки 35, 48, 63)

Відображення меню опцій на
екрані телевізора чи на дисплеї
верхньої панелі. (Розташування
розрізняється залежно від
вибраної функції.)

RETURN

Повернення до попереднього
відображення.



Переміщення виділення до
пункту, що відображається.

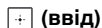

Відкрити вибраний елемент.

6 BLUETOOTH (сторінки 40, 41)

Вибирає функцію «BT».
Коли синій світлодіодний
індикатор згасне під час
використання функції «BT»,
почніть створення пари або
підключіться до пристрою
Bluetooth, з яким уже створено
пару.

HOME (сторінки 33, 57, 65)

Вхід у головне меню системи або
вихід із нього.

SEN

Доступ до онлайн-служби «Sony
Entertainment Network™».

FUNCTION (стор. 34)

Вибір джерела відтворення.
Налаштувавши [External Input
Settings] (стор. 74), можна
пропускати входи, які не
використовуються, під час вибору
функції.

SOUND MODE +/- (стор. 35)

Вибір режиму звуку.

FOOTBALL (стор. 36)

Оптимізація звуку для перегляду
трансляцій футбольних матчів.

MUSIC EQ (стор. 35)

Вибір заздалегідь
запрограмованого еквалайзера
під відтворення музики.

7 Кнопки операції відтворення

Див. «Відтворення» (стор. 37).

◀◀/▶▶ (швидко/повільно/ стоп-кадр)

Прискорене прокручування назад/вперед під час відтворення. Щоразу, коли ви натискаєте кнопку, швидкість пошуку змінюється.

Активує сповільнене відтворення, якщо в режимі паузи натиснути та утримувати понад одну секунду.

Дозволяє виконати покадрове відображення, якщо натиснути кнопку в режимі паузи.

Примітка

Під час відтворення з диску Blu-ray 3D сповільнене зворотне відтворення та покадрове зворотне відтворення недоступні.

◀◀/▶▶ (попередній/ наступний)

Вибір попереднього/наступного розділу, композиції чи файлу.

▶ PLAY

Початок або продовження відтворення (відновлення відтворення).

Активує відтворення одним дотиком (стор. 55), коли система увімкнена та вибрано функцію «BD/DVD».

II PAUSE

Пауза або продовження відтворення.

■ STOP

Дозволяє зупинити відтворення та запам'ятати місце зупинки (місце відновлення). Точкою відновлення для заголовка/доріжки є остання відтворювана точка або останнє фото у папці з фотографіями.

Зупинка відтворення вбудованої демонстрації звуку.

Кнопки керування радіо

Див. «Tuner (Тюнер)» (стор. 53).

TUNING +/-

PRESET +/-

8 ☒ (вимкнення звуку)

Тимчасово вимикає звук.

◁ (гучність) +/-

Регулювання гучності.

TV ▷ (гучність) +/-

Регулювання гучності телевізора.

TV ↻ (вхід телевізора)

Перемикає джерело вхідного сигналу між телевізором та іншими джерелами вхідного сигналу.

Початок роботи

Крок 1: Установлення динаміків

Установіть динаміки, як показано на малюнку нижче.

- Ⓐ Передній лівий динамік (L)
- Ⓑ Передній правий динамік (R)
- Ⓒ Центральний динамік
- Ⓓ Лівий динамік об'ємного звуку (L)
- Ⓔ Правий динамік об'ємного звуку (R)
- Ⓕ Низькочастотний динамік
- Ⓖ Телевізор

Установлення динаміків об'ємного звуку в задньому положенні (Розташування динаміків: [Standard])

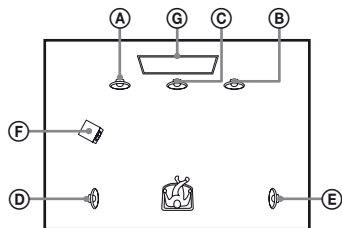

Установіть усі динаміки в передньому положенні (Розташування динаміків: [All Front])

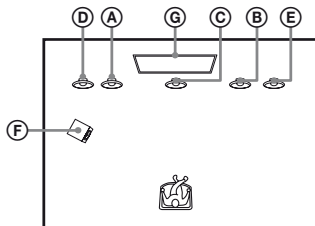

Примітка

- Обов'язково виберіть налаштування розташування динаміків (стор. 57) відповідно до їх фактичного розміщення.
- Будьте обачними під час розміщення динаміків та (або) підпор динаміків, що кріпляться до них, на спеціально обробленій підлозі (воском, мастилом, лаком тощо), оскільки це може спричинити знебарвлення чи появу плям на поверхні.
- Не спирайтеся та не звішуйтеся з динаміка, оскільки він може впасти.
- Динаміки цієї системи не мають магнітного екранування. Це може призвести до погіршення передачі кольорів, якщо їх розмістити біля телевізора з ЕПТ чи проектора.

Підказка

- Для ефективного виведення звуку при виборі настройки [All Front] рекомендуємо встановлювати передні динаміки та динаміки об'ємного звуку ближче одне до одного.
- Динаміки можна встановлювати на стіні. Докладніше див. у документі «настанова зі встановлення динаміків», що додається.

Крок 2: Підключення системи

Не підключайте шнур живлення змінного струму головного пристрою до розетки, поки не буде виконано всі інші підключення.

Порядок збирання динаміків див. у документі «Настанова зі встановлення динаміків», що входить до комплекту постачання.

Примітка

У разі підключення іншого обладнання з функцією регулювання гучності зменште гучність обладнання до рівня, під час якого звук не спотворюється.

Підключення динаміків

Підключіть кабелі динаміків відповідно до кольору гнізд SPEAKERS головного пристрою і підсилювача.

Під час підключення до головного пристрою і підсилювача вставляйте штекер до повного встановлення на місце.

До головного пристрою

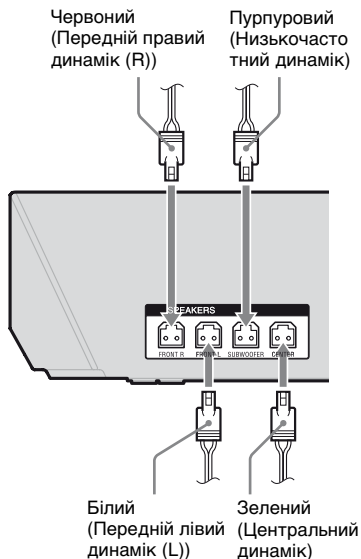

До підсилювача

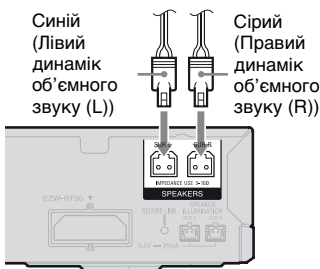

Підключення з'єднувача SPEAKER ILLUMINATION (Тільки у моделі BDV-N9100WL/BDV-N7100WL)

Підключіть штекер підсвічування динаміків (прикріплений до кабелю динаміків) до головного пристрою і підсилювача, щоб насолодитися світловими ефектами на своїх динаміках.

Щоб скористатися підсвічуванням динаміків, необхідно зібрати стійкові динаміки. (Тільки у моделі BDV-N9100WL)

До головного пристрою

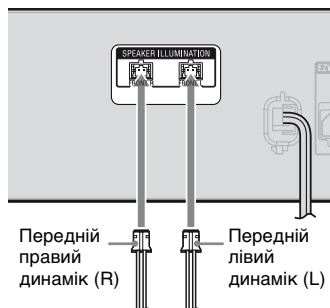

До підсилювача

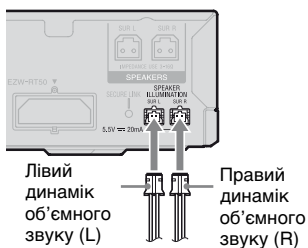

Підключення телевізора

Виберіть один із викладених нижче способів підключення відповідно до вхідних роз'ємів телевізора.

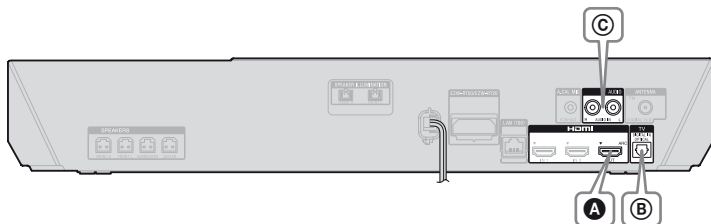

Підключення відео

A

Кабель HDMI¹⁾ (не входить до комплекту постачання)

HDMI IN (ARC)²⁾ або HDMI IN

¹⁾ Високошвидкісний кабель HDMI

²⁾ Якщо гніздо HDMI IN телевізора сумісне з функцією ARC (Зворотній аудіоканал), цифровий аудіосигнал можна виводити з телевізора через підключений кабель HDMI. Порядок налаштування функції ARC див. у [Audio Return Channel] (стор. 73).

Підключення аудіо

Якщо систему не підключено до гнізда HDMI телевізора, яке сумісне з функцією ARC, виконайте необхідне аудіопідключення, щоб прослуховувати звук телевізора через динаміки системи.

B

Цифровий оптичний шнур (не входить до комплекту постачання)

Висока якість

DIGITAL OUT OPTICAL

C

Аудіокабель (не входить до комплекту постачання)

Стандартна якість

AUDIO OUTPUT

Підключення іншого обладнання (декодера тощо)

Підключіть систему, телевізор та інше обладнання, як показано нижче.

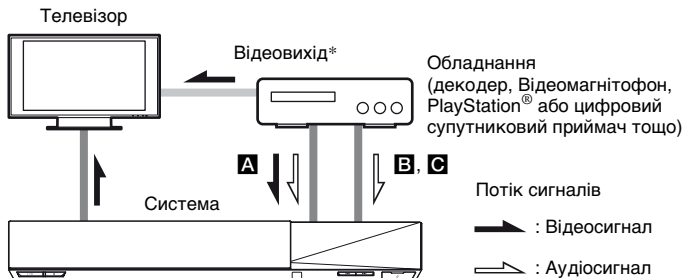

* Не потрібно для підключення **A** (з'єднання HDMI).

Виберіть один із викладених нижче способів підключення відповідно до типу роз'ємів обладнання.

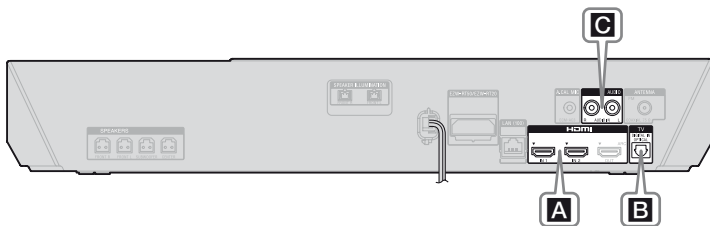

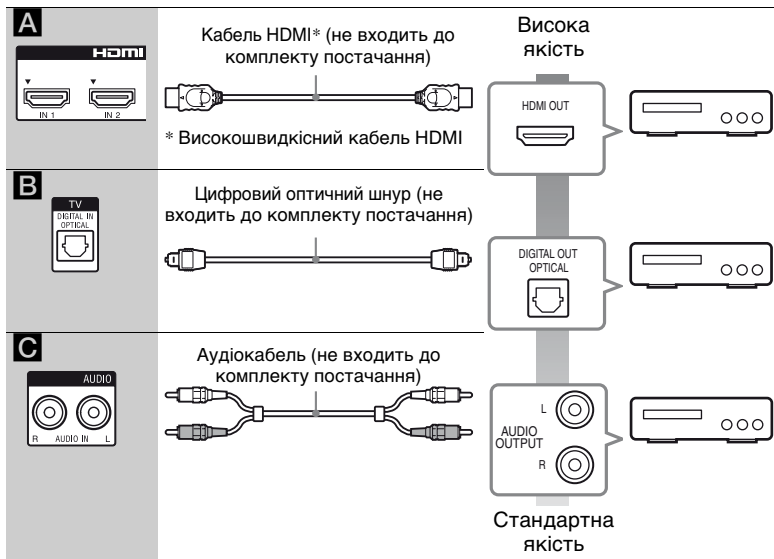

При встановленні з'єднання **A**

Це з'єднання може передавати і відео-, і аудіосигнали.

Примітка

- Відеосигнали з гнізд HDMI (IN 1/2) виводяться на гніздо HDMI (OUT), лише якщо вибрано функцію «HDMI1» або «HDMI2».
- Для виводу аудіосигналу з гнізд HDMI (IN 1/2) на гніздо HDMI (OUT) може довестися змінити налаштування аудіовиходу. Щоб отримати докладнішу інформацію, див. [Audio Output] у розділі [Audio Settings] (стор. 70).

При встановленні з'єднання **B**, **C**

Підключіть систему таким чином, щоб відеосигнали з системи та іншого обладнання виводилися на телевизор, а аудіосигнали з обладнання виводилися на систему, як описано нижче.

Примітка

- Якщо встановлюється одне з перелічених вище з'єднань, задайте для параметра [Control for HDMI] в [HDMI Settings] розділу [System Settings] значення [Off] (стор. 73).
- Прослуховувати звук з обладнання можна, вибравши функцію «AUDIO» для підключення **C**.

Підключення антени

Задня частина головного пристрою

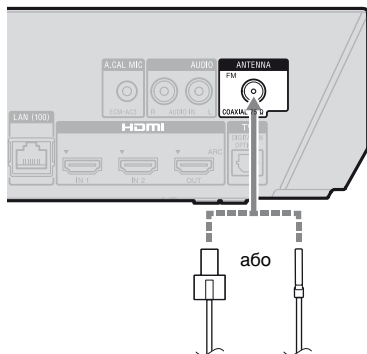

Дротова FM-антена
(входить до комплекту постачання)

Примітка

- Повністю витягніть дротову FM-антену.
- Підключивши дротову FM-антену, стежте, щоб її положення було якомога ближчим до горизонтального.

Підказка

Якщо прийом у діапазоні FM неякісний, використовуйте коаксіальний кабель 75 Ом (не входить до комплекту постачання) для підключення головного пристрою до зовнішньої FM-антени.

Крок 3: Підготовка підключення до мережі

Підказка

Щоб підключити систему до мережі, виконайте [Easy Network Settings]. Щоб отримати докладну інформацію, див. «Крок 5: Виконання легкого налаштування» (стор. 32).

Виберіть метод підключення залежно від характеристик LAN (локальної комп'ютерної мережі).

- Якщо використовується бездротова LAN

Система обладнана вбудованим модулем Wi-Fi, тож для підключення системи до мережі необхідно задати мережеві налаштування.

- Якщо використовується дротова LAN

Для підключення до з'єднувача LAN (100) головного пристрою використовуйте кабель локальної мережі.



Кабель локальної мережі (не входить до комплекту постачання)

Підказка

Рекомендується використовувати екранований інтерфейсний кабель (кабель локальної мережі), прямий або перехресний.

До встановлення параметрів мережі

Якщо маршрутизатор бездротової мережі (точка доступу) сумісний зі стандартом безпечного налаштування бездротової мережі Wi-Fi Protected Setup (WPS), мережеві налаштування можна легко виконати за допомогою кнопки WPS. В інших випадках перевірте наступну інформацію та запишіть її у місце, що надається нижче.

- Мережеве ім'я (SSID*) для ідентифікації мережі**.

- Якщо ваша бездротова мережа є захищеною, ключ безпеки (ключ WEP, ключ WPA)**.

* SSID (Service Set Identifier) — ім'я, яке використовується для ідентифікації конкретної мережі.

** Щоб отримати інформацію про SSID та ключ безпеки, треба перевірити налаштування маршрутизатора бездротової мережі. Щоб отримати докладну інформацію:

- відвідайте такий веб-сайт: <http://support.sony-europe.com/>
- Див. інструкції з експлуатації, що постачаються з маршрутизатором бездротової мережі.
- проконсультуйтеся з виробником маршрутизатора бездротової мережі

Про безпеку бездротової локальної мережі

Оскільки зв'язок через бездротову локальну мережу виконується з використанням радіохвиль, радіосигнал може перехоплюватися сторонніми. Для забезпечення безпеки бездротового зв'язку ця система підтримує різноманітні функції захисту. Упевніться, що параметри захисту налаштовано належним чином відповідно до мережевого середовища.

■ Немає захисту

Незважаючи на те що налаштувати параметри захисту доволі легко, будь-хто може перехопити бездротовий сигнал чи так би мовити «вдертися» у бездротову мережу навіть без складних засобів.

Пам'ятайте, що існує ризик неавторизованого доступу чи перехоплення даних.

■ WEP

WEP застосовує налаштування захисту для з'єднання з метою уникнення перехоплення сигналу чи отримання доступу до бездротової мережі сторонніми. WEP – це технологія захисту, яка дозволяє старішим пристроям, які не підтримують технології TKIP/AES, під'єднуватись до мережі.

■ WPA-PSK (TKIP), WPA2-PSK (TKIP)

TKIP – це технологія захисту, розроблена як удосконалення технології WEP. TKIP забезпечує вищий рівень захисту, ніж WEP.

■ WPA-PSK (AES), WPA2-PSK (AES)

AES – це технологія захисту, що використовує вдосконалий метод захисту, який відрізняється від WEP і TKIP. AES забезпечує вищий рівень захисту, ніж WEP чи TKIP.

Крок 4: Налаштування бездротової системи

Головний пристрій передає звук на підсилювач, підключений до динаміків об'ємного звуку. Щоб активувати бездротову передачу, виконайте описані нижче дії.

1 Вставте бездротовий трансивер у головний пристрій.

Задня панель головного пристрою

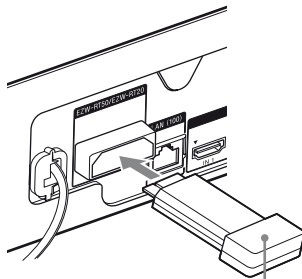

Бездротовий трансивер

2 Вставте бездротовий трансивер у підсилювач.

Задня панель підсилювача

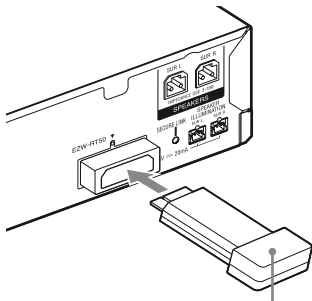

Бездротовий трансивер

3 Підключіть шнур живлення змінного струму головного пристрою.

Перш ніж підключати шнур живлення змінного струму, переконайтеся, що всі підключення «Крок 2: Підключення системи» (стор. 23) виконано правильно.

4 Натисніть кнопку I/⏻, щоб увімкнути систему.

I/⏻

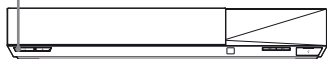

5 Підключіть шнур живлення змінного струму підсилювача.

Індикатор LINK/STANDBY

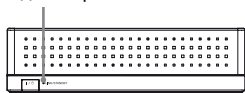

При активації бездротової передачі індикатор LINK/STANDBY починає світитися зеленим.

Якщо індикатор LINK/STANDBY не вмикається, див. «Бездротовий звук» (стор. 84).

Щодо індикатора LINK/STANDBY

Індикатор LINK/STANDBY показує стан бездротової передачі, як описано нижче.

Індикатор	Стан
Світиться зеленим.	Систему ввімкнено, бездротову передачу активовано й отримуються сигнали об'ємного звуку.
Світиться оранжевим.	Систему ввімкнено, бездротову передачу активовано з функцією безпечного з'єднання й отримуються сигнали об'ємного звуку.
Повільно блимає зеленим або оранжевим.	Бездротову передачу вимкнено.
Світиться червоним.	Підсилювач працює в режимі очікування, поки система перебуває в режимі очікування або вимкнено бездротову передачу.
Не світиться.	Підсилювач вимкнено.
Швидко блимає зеленим.	Бездротовий трансивер неправильно вставлено у відповідний слот.
Блимає червоним.	Активовано захист підсилювача.

Щодо режиму очікування

Підсилювач переходить у режим очікування, якщо головний пристрій перебуває в режимі очікування або вимкнено бездротову передачу.

Підсилювач автоматично вмикається при ввімкненні головного пристрою й активації бездротової передачі.

Визначення бездротового з'єднання

Якщо ви використовуєте декілька бездротових пристроїв (або це роблять ваші сусіди), можуть виникати перешкоди. Щоб цьому запобігти, можна визначити бездротове з'єднання, яке використовуватиметься між головним пристроєм і підсилювачем (функція безпечного з'єднання). Щоб отримати докладну інформацію, див. «Додаткові настройки бездротової системи» (стор. 63).

Крок 5: Виконання легкого налаштування

До виконання кроку 5

Виконайте наведені нижче кроки для базового регулювання та мережевого налаштування системи. Відображувані елементи можуть відрізнятись залежно від регіону.

- 1** Встановіть дві батареї типу R03 (AAA) (входять до комплекту постачання) відповідно до позначень ⊕ і ⊖ у відсіку для батарей.

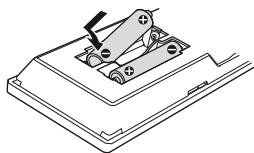

- 2** Увімкніть телевизор.
- 3** Підключіть мікрофон для калібрування до гнізда A.CAL MIC на задній панелі.

Установіть мікрофон для калібрування на рівні вух за допомогою тринози тощо (не входить до комплекту постачання). Мікрофон для калібрування слід скерувати на екран телевизора. Слід повернути передню сторону кожного динаміка до мікрофона для калібрування, а також переконайтесь у відсутності перешкод між ними.

- 4** Натисніть кнопку , щоб увімкнути систему.

- 5** Перемкніть селектор вхідного сигналу на телевізорі таким чином, щоб сигнал системи відображався на екрані телевізора.

Відображається [Easy Initial Settings] для вибору мови екранного меню.

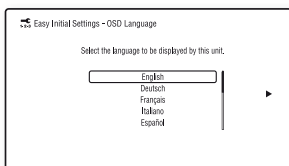

- 6** Виконайте [Easy Initial Settings]. Дотримуйтесь вказівок на екрані, щоб виконати основні налаштування за допомогою кнопок $\leftarrow/\uparrow/\downarrow/\rightarrow$ та $\boxed{+}$.

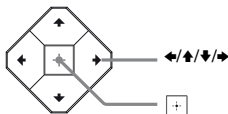

Щоб отримати докладнішу інформацію щодо [Auto Calibration], див. «Автоматичне калібрування відповідних настройок динаміків» (стор. 56).

- 7** Завершивши виконання [Easy Initial Settings], натисніть \uparrow/\downarrow для вибору [Easy Network Settings], а тоді натисніть $\boxed{+}$. Відображається екран [Easy Network Settings].

- 8** Дотримуйтесь вказівок на екрані, щоб виконати мережеві налаштування за допомогою кнопок $\leftarrow/\uparrow/\downarrow/\rightarrow$ та $\boxed{+}$.

Якщо система не може виконати під'єднання до мережі, див. «Під'єднання до мережі» (стор. 87) або «Під'єднання до бездротової локальної мережі» (стор. 87).

Щоб відобразити екран [Easy Network Settings].

- 1 Натисніть HOME.
На екрані телевізора відобразиться головне меню.
- 2 Натисніть \leftarrow/\rightarrow , щоб вибрати  [Setup].
- 3 Натисніть \uparrow/\downarrow , щоб вибрати параметр [Easy Network Settings], а тоді натисніть $\boxed{+}$.

Крок 6: Вибір джерела відтворення

Де кілька разів натисніть кнопку **FUNCTION**, доки потрібна функція не з'явиться на дисплеї верхньої панелі.

Якщо кнопку **FUNCTION** натиснуто один раз, на дисплеї верхньої панелі відображається поточна функція; потім після кожного натискання кнопки **FUNCTION** функції відображаються циклічно в описаному нижче порядку.

«BD/DVD» → «USB» → «FM» → «HDMI1» → «HDMI2» → «TV» → «BT» → «AUDIO»

Функція та джерело відтворення

«BD/DVD»

Диск або мережевий пристрій, який буде відтворюватися системою.

«USB»

Пристрій USB, підключений до порту  (USB) (стор. 15)

«FM»

FM-радіо (стор. 53)

«HDMI1»/«HDMI2»

Обладнання, підключене до гнізда HDMI (IN 1) або HDMI (IN 2) (стор. 26)

«TV»

Обладнання (телевізор тощо), яке підключене до гнізда TV (DIGITAL IN OPTICAL), або телевізор, сумісний з функцією Зворотний аудіоканал, який підключений до гнізда HDMI (OUT) (стор. 25)

«BT»



Аудіовміст пристрою *Bluetooth*

Функція та джерело відтворення

«AUDIO»

Обладнання, підключене до гнізд AUDIO (AUDIO IN L/R) (стор. 26)

Підказка

- Деякі функції можна змінити на екрані телевізора натисканням кнопки **FUNCTION**, / та .
- Щоб вибрати функцію «BT», на пристрої дистанційного керування можна натиснути кнопку **BLUETOOTH**.

Крок 7: Налаштування об'ємного звуку

Після виконання попередніх кроків та початку відтворення можна легко використовувати запрограмовані режими звуку відповідно до різних джерел звуку. Завдяки цьому навіть удома можна насолодитися захопливим і потужним звуком.

Вибір режиму звуку

Під час відтворення декілька разів натисніть кнопку SOUND MODE +/-, доки на екрані телевізора чи дисплеї верхньої панелі не відобразиться потрібний режим.

Авто

Система автоматично вибирає [Movie] чи [Music], щоб відтворювати звук відповідно до диска або потоку звуку.

- 2-канальне джерело: Система імітує об'ємний звук через 2-канальні джерела і виводить звук на всі динаміки (канал 5.1).
- Багатоканальне джерело: Система виводить звук через динаміки так, як він був записаний.

Фільм

Система відтворює оптимізований звук для перегляду фільмів.

Музика

Система відтворює оптимізований звук для прослуховування музики.

Покращувач музики в цифровому форматі [Digital Music]

Система відтворює покращений звук для стиснутого аудіо.

3D Surround

[3D Surround] — це унікальний алгоритм Sony, який дозволяє відтворювати 3D-звук з ефектом глибини та присутності, створюючи віртуальне акустичне поле поблизу вух.

Берлінська філармонія [Philharmonic Hall]

Система відтворює акустичні характеристики концертного залу берлінської філармонії для прослуховування джерел 2-канального стереозвуку, наприклад компакт-дисків.

Ніч

Ця функція підходить для перегляду фільмів вночі; вона зменшує гучні звуки, але зберігає чіткість діалогів.

Демонстраційний звук

Система подає чутний звук, що підходить для цілей демонстрації.

Підказка

- Якщо встановити режим звуку [Auto] і відтворити доступні в Інтернеті записи берлінської філармонії, буде автоматично вибрано режим звуку [Philharmonic Hall] (лише для регіонів, у яких надається ця послуга).
- Якщо встановлено розташування динаміків [All Front] і відтворюється багатоканальне джерело, виберіть [Auto] або [3D Surround], щоб насолодитися віртуальним об'ємним звуком.

Щоб вибрати режим звуку із меню опцій

- 1 Натисніть **OPTIONS** та $\blacktriangle/\blacktriangledown$, щоб вибрати [Sound Mode], а тоді натисніть $\boxed{+}$.
- 2 Натисніть $\blacktriangle/\blacktriangledown$, щоб вибрати режим звуку, а тоді натисніть $\boxed{+}$.

Щоб вибрати запрограмований музикальний еквалайзер

Натисніть **MUSIC EQ** кілька разів під час відтворення.

Ви можете вибрати тип звучання відповідно до власних уподобань.

При кожному натисканні цієї кнопки налаштування циклічно змінюватиметься в такому порядку: [Standard] → [Rock] → [HipHop] → [Electronica]

Також можна вибрати музичний еквалайзер за допомогою меню опцій у режимі звуку [Music].

Примітка

Режим звуку можна вибрати, лише якщо для параметра [Sound Effect] встановлено значення [Sound Mode On] (стор. 70). Налаштування режиму звуку не застосовується, коли параметр [Sound Effect] встановлено на значення, відмінне від [Sound Mode On].

Підказка

Щоб використовувати 2-канальне джерело звуку, наприклад компакт-диск для багатоканального виводу, рекомендовано використовувати режим [Auto].

Вибір режиму футболу

Натисніть FOOTBALL під час перегляду трансляції футбольного матчу.

У вас з'явиться відчуття присутності на стадіоні під час перегляду трансляції футбольного матчу.

- [Football : Narration On]: Ви зможете насолодитися відчуттям занурення в атмосферу футбольного стадіону завдяки підсиленню реакції трибун.
- [Football : Narration Off]: Відчуття присутності на стадіоні підсилиться ще більше завдяки зменшенню рівня гучності коментарів і додатковому підсиленню реакції трибун.
- [Football Off]: Режим футболу вимкнено.

Примітка

- Рекомендуємо вибирати режим футболу при перегляді трансляцій футбольних матчів.
- Якщо під час перегляду ви чуєте неприродний звук, коли вибрано [Football : Narration Off], рекомендуємо вибрати [Football : Narration On].

- Режим футболу буде вимкнено після вимкнення системи.
- Ця функція не підтримує монофонічний звук.

Підказка

- Режим футболу також можна вибрати з меню опцій.
- Якщо доступний 5.1-канальний аудіопотік, рекомендуємо вибрати його в телевізорі чи декодері.

Відтворення з дисків

Відомості щодо дисків, які підтримуються, дивіться у розділі «Диски, що відтворюються» (стор. 88).

- 1** Перемкніть селектор вхідного сигналу на телевізорі таким чином, щоб сигнал системи відображався на екрані телевізора.
- 2** Натисніть **▲** і вставте диск у відділення для дисків до повного встановлення на місце.

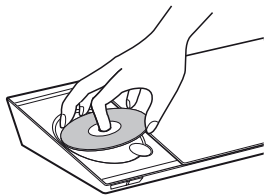

- 3** Натисніть **▲**, щоб закрити кришку відділення для дисків.

Відтворення починається. Якщо відтворення не розпочнеться автоматично, виберіть **●** у категорії **📺** [Video], **🎵** [Music] або **📷** [Photo] і натисніть **+**.

Використання BONUSVIEW/BD-LIVE

На деяких дисках BD-ROM із логотипом «BD-LIVE»* є бонусний вміст та інші дані, які можна завантажити.

* **BD LIVE™**

- 1** Під'єднайте пристрій USB до порту **⚡ (USB)** (стор. 39).

В якості локального запам'ятовуючого пристрою використовуйте USB-накопичувач ємністю 1 Гб або більше.

- 2** Підготуйтеся до перегляду вмісту BD-LIVE (лише для диска BD-LIVE).

- Під'єднайте систему до мережі (стор. 28).
- Установіть для параметра [BD Internet Connection] значення [Allow] (стор. 71).

- 3** Встановіть диск BD-ROM із вмістом BONUSVIEW/BD-LIVE.

Метод роботи може відрізнятися залежно від диска. Див. інструкцію з експлуатації диска.

Підказка

Щоб видалити дані з USB-накопичувача, виберіть пункт [Delete BD Data] у меню **📺** [Video] і натисніть кнопку **□**. Буде стерто всі дані, збережені у папці buda.

Перегляд Blu-ray 3D

На цьому пристрої можна переглядати вміст дисків Blu-ray 3D із логотипом «3D»*.



1 Підготовка до відтворення з диска Blu-ray 3D Disc.

- За допомогою високошвидкісного кабелю HDMI (стор. 25) під'єднайте систему до телевізора з підтримкою формату 3D.
- Задайте [3D Output Setting] і [TV Screen Size Setting for 3D] у [Screen Settings] (стор. 67).

2 Вставте диск Blu-ray 3D Disc.

Метод роботи може відрізнятися залежно від диска. Див. інструкцію з експлуатації диска, що додається.

Підказка

Дивіться також інструкцію з експлуатації, що додається до телевізора, сумісного з форматом 3D.



Відображення інформації про відтворення

Інформацію про відтворення тощо можна перевірити, натиснувши DISPLAY.

Відображувана інформація залежить від типу диска та стану системи.

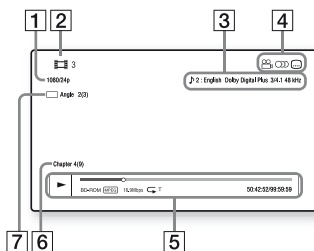
Приклад: під час відтворення диска BD-ROM



- 1 Роздільна здатність вихідного сигналу/частота відеосигналу
- 2 Номер або назва заголовка
- 3 Поточне вибране налаштування аудіо
- 4 Доступні функції (кут , аудіо , субтитри )
- 5 Відомості щодо відтворення
Відображення режиму відтворення, рядка стану відтворення, типу диска, відеокодека, швидкості потоку, типу повторення, часу, що минув з початку відтворення, та загальна тривалість відтворення.
- 6 Номер розділу
- 7 Вибраний поточний кут перегляду

Відтворення вмісту USB-пристрою

З під'єднаних пристроїв USB можна відтворювати відео-/музичні/фотофайли.

Відомості щодо дисків, які підтримуються, дивіться у розділі «Типи файлів, які підтримуються» (стор. 90).

1 Під'єднайте пристрій USB до порту (USB).

До підключення див. інструкцію з експлуатації пристрою USB.

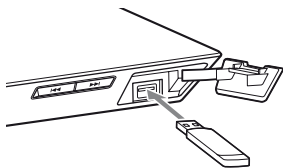

2 Натисніть HOME.

На екрані телевізора відобразиться головне меню.

3 Натисніть , щоб вибрати [Video], [Music], або [Photo].

4 Натисніть , щоб вибрати параметр [USB device], а тоді натисніть .

Примітка

Не відключайте пристрій USB під час роботи. Щоб запобігти пошкодженню даних або пристрою USB, вимикайте систему, коли підключаєте чи відключаєте пристрій USB.

Прослуховування музики з пристрою Bluetooth

Щодо бездротової технології Bluetooth

Bluetooth — бездротова технологія, яка забезпечує обмін даними на невеликих відстанях між цифровими пристроями. Бездротова технологія *Bluetooth* працює на відстані приблизно 10 метрів.

При цьому не треба використовувати кабелі, як у випадку з підключенням по USB, і не треба розташовувати пристрої лицьовою стороною один до одного, як у випадку з використанням технології інфрачервоного променя. Бездротова технологія *Bluetooth* — це глобальний стандарт, який підтримують тисячі компаній. Усі виробники, які вони виготовляють, підтримують цей глобальний стандарт.

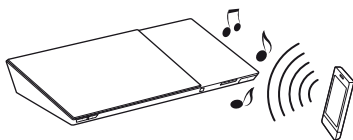

Підтримувані версії та профілі *Bluetooth*

Профілем називається стандартний набір функцій, який підтримується різними виробами з *Bluetooth*.

Система підтримує такі версії та профілі *Bluetooth*.

Підтримувана версія *Bluetooth*:

Характеристики *Bluetooth* версії 3.0

Підтримувані профілі *Bluetooth*:

A2DP 1.2 (Advanced Audio

Distribution Profile — розширений профіль розповсюдження аудіо)

AVRCP 1.3 (Audio Video Remote

Control Profile — профіль

дистанційного керування аудіо- та відеопристроями)

Примітка

- Для можливості використання функції *Bluetooth* пристрій *Bluetooth*, який буде підключатися, має підтримувати той же профіль, який підтримує система. Навіть якщо пристрій підтримує той же профіль, функції можуть відрізнятися у залежності від технічних характеристик пристрою *Bluetooth*.
- Відтворення аудіо на цій системі може відбуватися із затримкою у порівнянні з відтворенням на пристрої *Bluetooth* через певні характеристики бездротової технології *Bluetooth*.

Створення пари між системою та пристроєм *Bluetooth*

Створенням пари називається процес, коли пристрої *Bluetooth* виконують взаємну реєстрацію задалегідь. Після створення пари цю операцію повторювати не треба.

- 1 Розташуйте пристрій *Bluetooth* на відстані не більше 1 метра від головного пристрою.**

- 2 Натисніть **BLUETOOTH**.**

Ви також можете вибрати

 [Bluetooth AUDIO] з

 [Input] у головному меню.

- 3 Переведіть пристрій *Bluetooth* у режим створення пари.**

Щоб отримати докладну інформацію щодо переводу пристрою *Bluetooth* у режим створення пари, див. інструкції з експлуатації, що постачаються з пристроєм.

- 4 Виберіть пункт «**BLU-RAY HOME THEATRE SYSTEM**» на дисплеї пристрою *Bluetooth*.**

Виконайте цей крок протягом 5 секунд, інакше створення пари буде скасоване.

Примітка

Якщо пристрій *Bluetooth* потребує ключ доступу, уведіть «0000». Ключ доступу може називатися «Парольний код», «PIN-код», «номер PIN» або «Пароль».

- 5 Після завершення створення пари пристрій автоматично підключається до системи.**

На екрані телевізора буде відображено назву пристрою.

Примітка

Можна створити пари, використовуючи 9 пристроїв *Bluetooth*. У разі створення пари з десятим пристроєм *Bluetooth*, найменш використовуваний пристрій буде замінено на новий.

- 6 Початок відтворення з пристрою *Bluetooth*.**

7 Відрегулюйте гучність.

Спершу змініть рівень гучності пристрою *Bluetooth*. Якщо рівень гучності все ще занадто низький, змініть гучність системи.

Щоб скасувати операцію створення пари

Натисніть HOME або FUNCTION.

Підключення до пристрою *Bluetooth* на цій системі

Ви можете підключитися до пристрою *Bluetooth* на цьому головному пристрої. До відтворення музики перевірте наступне:

- Функція *Bluetooth* пристрою *Bluetooth* увімкнена.
- Створення пари завершено (стор. 40).

1 Натисніть BLUETOOTH.

2 Натисніть OPTIONS.

Примітка

Для підключення до останнього використаного пристрою *Bluetooth* натисніть ►. Відтак перейдіть до кроку 5.

3 Декілька разів натисніть ↕/↔, щоб вибрати [Device List], а тоді натисніть +.

Відображається список пристроїв *Bluetooth*, з якими створено пару.

4 Натисніть ↕/↔ декілька разів для вибору пристрою, а потім натисніть +.

5 Натисніть ►, щоб розпочати відтворення.

6 Відрегулюйте гучність.

Спершу змініть рівень гучності пристрою *Bluetooth*. Якщо рівень гучності все ще занадто низький, змініть гучність системи.

Примітка

Коли головний пристрій буде з'єднано з пристроєм *Bluetooth*, ви зможете керувати відтворенням за допомогою кнопок ►, ||, ■, ◀◀/▶▶ і ◀◀/▶▶.

Щоб від'єднати пристрій *Bluetooth*

Натисніть HOME, FUNCTION або RETURN.

Видалення підключеного пристрою *Bluetooth* зі списку пристроїв

- 1 Виконайте пункти з 1 по 3, наведені вище.
- 2 Натисніть ↕/↔ декілька разів для вибору пристрою, а тоді натисніть OPTIONS.
- 3 Декілька разів натисніть ↕/↔, щоб вибрати [Remove], а тоді натисніть +.
- 4 Дотримуйтесь вказівок на екрані, щоб видалити пристрій за допомогою кнопок ◀/↕/↔/▶ та +.

Примітка

Коли система з'єднана з пристроєм *Bluetooth*, інші пристрої *Bluetooth* не можуть її знайти та встановити з нею з'єднання.

Підключення до смартфона за допомогою функції прослуховування One-touch (NFC)

Наблизивши смартфон, сумісний з NFC, до позначки **N** на головному пристрої, ви розпочнете автоматичну процедуру створення пари між головним пристроєм і смартфоном за допомогою з'єднання *Bluetooth*.

Сумісні смартфони

Смартфони із вбудованою функцією NFC (ОС: Android 2.3.3 – 4.0.x за винятком Android 3.x)

Що таке «NFC»?

NFC (Near Field Communication — бездротовий зв'язок ближнього радіуса дії) — це технологія, що дозволяє встановлювати зв'язок ближнього радіуса дії між різними пристроями, наприклад мобільними телефонами та мітками IC. Завдяки функції NFC для обміну даними достатньо наблизити пристрій до позначки **N** на пристроях, що сумісні з NFC.

1 Завантаження та встановлення програми «NFC Easy Connect».

«NFC Easy Connect» — безкоштовна програма для смартфонів під керуванням ОС Android, її можна завантажити з Google Play. Знайдіть програму, виконавши пошук за ключовим виразом «NFC Easy Connect» на цьому веб-сайті, або перейдіть безпосередньо до сайту завантаження, зчитавши двомірний код нижче. Зверніть увагу на те, що хоча «NFC Easy Connect» є безкоштовною програмою, може нараховуватися окрема сплата за завантаження.

Двомірний код* для прямого доступу

* Використовуйте програму для зчитування двомірних кодів.



Примітка

Програма може бути недоступною у певних країнах або регіонах.

2 Запустіть програму «NFC Easy Connect» на смартфоні.

Переконайтеся, що відображується екран програми.

3 Наблизьте смартфон до позначки **N** на головному пристрої, доки смартфон не почне вібрувати.

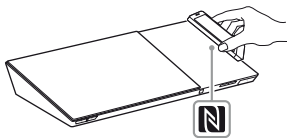

Вібрація починається, коли головний пристрій розпізнав смартфон.

Після розпізнавання смартфона головним пристроєм дотримуйтеся вказівок на екрані смартфона та завершіть процедуру зі встановлення з'єднання *Bluetooth*.

Коли з'єднання *Bluetooth* встановлено, синій світлодіодний індикатор на верхній панелі перестає блимати. На дисплеї верхньої панелі відображається час відтворення.

Примітка

- Система може розпізнавати та з'єднуватися лише з одним сумісним з NFC пристроєм за раз.
- Залежно від моделі смартфона може знадобитися завчасне ввімкнення функції NFC. Докладну інформацію див. в інструкції з експлуатації смартфона.

Підказка

Якщо не вдається створити пару та встановити з'єднання *Bluetooth*, виконайте такі дії.

- Знову запустіть програму «NFC Easy Connect» і повільно проведіть смартфоном над позначкою **N**.
- Якщо смартфон знаходиться у чохлах, зніміть його.

Щоб прослухати музику

Почніть відтворення аудіоджерела на смартфоні. Докладну інформацію про операції відтворення див. в інструкції з експлуатації смартфона.

Підказка

Якщо рівень гучності низький, спочатку відрегулюйте гучність смартфона. Якщо рівень гучності все ще надто низький, відрегулюйте гучність на головному пристрої.

Зупинення відтворення

Відтворення буде зупинено, якщо виконати одну з наведених нижче дій.

- Наблизьте смартфон до позначки **N** на головному пристрої ще раз.
- Зупиніть музичний програвач на смартфоні.
- Вимкніть головний пристрій або смартфон.
- Змініть функцію.
- Вимкніть функцію *Bluetooth* на смартфоні.

Відтворення через мережу

Використання Sony Entertainment Network (SEN)

Sony Entertainment Network слугує як шлюз для передавання вибраного інтернет-вмісту й розважальних програм безпосередньо на головний пристрій.

Підказка

- Перед початком відтворення деякий Інтернет-вміст вимагає реєстрації з використанням ПК. Докладніші відомості див. на веб-сайті: <http://support.sony-europe.com/>
- Деякий інтернет-вміст може бути недоступний у певних країнах або регіонах.

1 Підготовка до використання Sony Entertainment Network.

Під'єднайте систему до мережі (стор. 28).



2 Натисніть SEN.

- ## 3 Натисніть ◀/▶/⏮/⏭, щоб вибрати інтернет-вміст та різноманітні розваги за вимогою, а тоді натисніть .

Панель керування потоковим передаванням відео

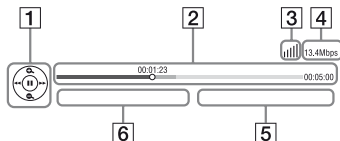
Панель керування відобразиться після того, як розпочнеться відтворення відеофайлу. Відображувані пункти можуть відрізнятися залежно від постачальника послуг Інтернету. Щоб відобразити знову, натисніть DISPLAY.



- 1** Дисплей керування
Натисніть ◀/▶/⏮/⏭ або  для виконання операцій відтворення.
- 2** Рядок стану відтворення
Рядок стану; курсор, що позначає поточне положення; час відтворення; тривалість відеофайлу
- 3** Індикатор стану комп'ютерної мережі
 показує рівень сигналу при бездротовому під'єднанні.
 вказує на дротове під'єднання.
- 4** Швидкість передачі по комп'ютерній мережі
- 5** Назва наступного відеофайлу
- 6** Назва поточного відеофайлу

Відтворення файлів у домашній мережі (DLNA)

Відео/музику/фотографії можна відтворювати на іншому сумісному з DLNA обладнанні, якщо додати його у домашню мережу.

Цей головний пристрій можна використовувати як програвач або пристрій виводу.

- **Сервер:** Зберігає та надає спільний доступ до цифрового мультимедійного вмісту
- **Програвач:** Знаходить та відтворює цифровий мультимедійний вміст з DMS
- **Пристрій виводу:** Отримує та відтворює файли з сервера, керування може виконуватися з іншого обладнання (керівного пристрою)
- **Керівний пристрій:** Керує обладнанням виводу

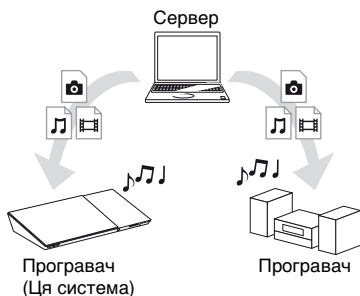

Підготуйте до використання функції DLNA.

- Під'єднайте систему до мережі (стор. 28).
- Підготуйте інше обладнання, сертифіковане для DLNA. Докладну інформацію див. в інструкції з експлуатації обладнання.

Щоб відтворити файл із DLNA-сервера через систему (DLNA-програвач)

Виберіть піктограму DLNA-сервера з [Video], [Music] або [Photo] у головному меню, а потім виберіть файл, який потрібно відтворити.



Щоб відтворити дистанційні файли шляхом керування системою (пристроєм виводу) за допомогою керівного пристрою DLNA.

Під час відтворення файлів, що зберігаються на DLNA-сервері, можна керувати системою за допомогою керівного пристрою, що підтримує DLNA (мобільного телефону тощо).



Докладну інформацію див. в інструкції з експлуатації керівного пристрою DLNA.

Примітка

Не допускається одночасне керування системою за допомогою пристрою дистанційного керування, що входить до комплексу постачання, та керівного пристрою DLNA.

Підказка

Система сумісна з функцією «Відтворити на» програвача Windows Media® Player 12, що є стандартним компонентом Windows 7.

Відтворення тієї ж музики в різних кімнатах (PARTY STREAMING)

Одну і ту ж музику можна одночасно відтворювати на усіх пристроях Sony, які сумісні з функцією PARTY STREAMING та додані у домашню мережу.

Вміст у  [Music] та функції «FM», «BT» та «AUDIO» можна використовувати разом із функцією PARTY STREAMING.

Є два типи обладнання, сумісного із функцією PARTY STREAMING.

- Хост PARTY: Відтворює та передає музику.
- Гостьовий пристрій PARTY: Відтворює музику, отриману від хоста PARTY.



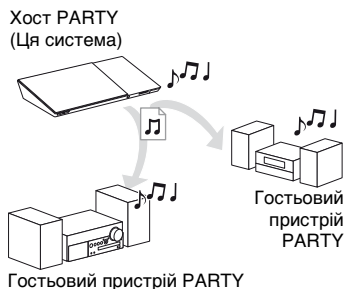

Цей головний пристрій можна використовувати як пристрій-хост PARTY або гостьовий пристрій PARTY.



Підготуйте до використання функцію PARTY STREAMING.

- Під'єднайте систему до мережі (стор. 28).
- Під'єднайте обладнання, сумісне із функцією PARTY STREAMING.

Щоб використовувати систему в якості хоста PARTY

Виберіть композицію у розділі  [Music], радіостанцію у розділі  [Radio],  [AUDIO] або  [Bluetooth AUDIO] в  [Input], натисніть OPTIONS. Потім виберіть [Start PARTY], щоб розпочати використання.

Щоб закрити режим, натисніть OPTIONS, а тоді виберіть [Close PARTY].

Примітка

Якщо відтворюється вміст, не сумісний з функцією PARTY STREAMING, система автоматично закриває режим PARTY.

Щоб використовувати систему в якості гостьового пристрою PARTY

Виберіть  [PARTY] у розділі  [Music], потім виберіть значок пристрою-хоста PARTY.

Щоб закрити режим PARTY, натисніть OPTIONS, а тоді виберіть [Leave PARTY].





Щоб закрити режим PARTY, натисніть OPTIONS, а тоді виберіть [Close PARTY].



Примітка

Продаж і асортимент продуктів, сумісних із функцією PARTY STREAMING, різняться залежно від регіону.

Пошук інформації про відео/музику

Можна отримати інформацію про вміст за допомогою технології Gracenote та знайти пов'язану інформацію.

- 1** Під'єднайте систему до мережі (стор. 28).
- 2** Вставте диск із вмістом, для якого буде виконуватися пошук.
Пошук відео можна виконувати з дисків BD-ROM або DVD-ROM, а пошук музики з дисків CD-DA (музикальний CD).
- 3** Натисніть  , щоб вибрати  [Video] або  [Music].

- 4** Натисніть , щоб вибрати  [Video Search] або  [Music Search].

Буде відображено інформацію про вміст (зокрема назву, список учасників, запис або виконавця), [Playback History] і [Search History].

- [Playback History]
Відображає список раніше відтворених назв розділів із диску BD-ROM/DVD-ROM/CD-DA (музикальний CD).
Виберіть заголовок, щоб отримати інформацію про вміст.
- [Search History]
Відображає список попередніх пошуків, які було виконано за допомогою функції [Video Search] або [Music Search].

Для пошуку подальшої пов'язаної інформації

Виберіть пункт із списку та потім виберіть службу пошуку.

Використання програми TV SideView

TV SideView — це безкоштовна програма для мобільних пристроїв, яка призначена для віддаленого пристрою (наприклад за допомогою смартфона). За допомогою програми TV SideView можна легко керувати системою, виконуючи дії на віддаленому пристрої.

Можна запускати службу або програму безпосередньо з віддаленого пристрою та переглядати інформацію на диску під час його відтворення. Програму TV SideView можна також використовувати як засіб дистанційного керування та програмну клавіатуру.

Перед першим використанням пристрою TV SideView на цій системі необхідно зареєструвати пристрій TV SideView.

Виконайте інструкції на екрані пристрою TV SideView для здійснення реєстрації.

Примітка

Реєстрацію можна буде розпочати, щойно на екрані телевізора з'явиться головне меню.

Доступні параметри

Різноманітні налаштування і режими відтворення можна відобразити натисненням пункту OPTIONS. Доступні пункти меню залежать від ситуації.

Стандартні параметри

[Sound Mode]

Змінює налаштування режиму звуку (стор. 35).

[Football]

Вибір режиму футболу (стор. 36).

[Repeat Setting]

Дозволяє встановити повторення відтворювання.

[3D Menu]

[Simulated 3D]: Налаштування імітації ефекту 3D.

[3D Depth Adjustment]: Регулює глибину 3D-зображення.

[2D Playback]: Відтворення зображення у форматі 2D.

[Play/Stop]

Дозволяє розпочати або зупинити відтворення.

[Play from start]

Дозволяє відтворити заголовок з початку.

[Start PARTY]

Запускає функцію PARTY з вибраним джерелом.

Цей пункт може не відображатися залежно від джерела.

[Leave PARTY]



Припиняє участь системи у режимі PARTY. Функція PARTY STREAMING продовжує виконуватися для іншого підключеного обладнання.

[Close PARTY]

Для хоста PARTY: Закриває режим PARTY.

Для гостьового пристрою PARTY: Припиняє участь системи у режимі PARTY. Функція PARTY STREAMING припиняється для всього іншого підключеного обладнання.

[Change Category]

Переключення між категоріями  [Video],  [Music] і  [Photo] у функції «BD/DVD» (лише на дисках) або «USB». Цей елемент доступний лише тоді, коли для категорії наявний список відображуваних елементів.

Лише для  [Video]**[A/V SYNC]**

Дозволяє регулювати синхронізацію відео та аудіо (стор. 50).

[3D Output Setting]

Дозволяє увімкнути або вимкнути автоматичне відтворення відеовмісту у форматі 3D.

Примітка

3D-відео з гнізда HDMI (IN 1) або HDMI (IN 2) виводитиметься незалежно від цієї настройки.

[Video Settings]

- [Picture Quality Mode]: Вибір налаштувань зображення. Для з'єднань HDMI доступні значення [Auto], [Custom1] і [Custom2].
- [Texture Remaster]: Регулювання чіткості та параметрів країв.
- [Super Resolution]: Покращення роздільної здатності.
- [Smoothing]: Зменшення екранних поліс шляхом згладжування градації на плоских ділянках.
- [Contrast Remaster]: Автоматичне впорядкування рівнів чорного та білого, щоб екран не був надто темним, а зображення модулювалося.

- [Clear Black]: Регулювання відображення темних елементів зображення. Затінення пригнічується неповністю; це дає можливість якісно відтворювати чорні тони.

[Pause]

Призупиняє відтворення.

[Top Menu]

Відображення верхнього меню диска BD або DVD.

[Menu/Popup Menu]

Відображення спливного меню диска BD-ROM або меню диска DVD.

[Title Search]

Пошук заголовка на BD-ROM/DVD VIDEO і запуск відтворення з початку.

[Chapter Search]

Пошук розділу і запуск відтворення з початку.

[Audio]

Вибір формату/композиції аудіозапису.

[Subtitle]

Вибір мови субтитрів, якщо на дисках BD-ROM/DVD VIDEO записано субтитри кількома мовами.

[Angle]

Перемикає кутів перегляду, якщо на дисках BD-ROM/DVD VIDEO записано кілька значень кутів перегляду.

[IP Content NR Pro]

Регулює якість відеозображення Інтернет-вмісту.

[Video Search]

Відображає інформацію з дисків BD-ROM/DVD-ROM на основі технології Gracenote.

Лише для 🎵 [Music]

[Add Slideshow BGM]

Дозволяє зареєструвати музичні файли з USB-пристрою як фоновою музику (BGM) для показу слайдів.

[Music Search]

Відображає інформацію про аудіо компакт-диск (CD-DA) на основі технології Gracenote.

Лише для 📷 [Photo]

[Slideshow]

Початок відтворення показу слайдів.

[Slideshow Speed]

Зміна швидкості показу слайдів.

[Slideshow Effect]

Встановлення ефекту для показу слайдів.

[Slideshow BGM]

- [Off]: Вимкнення функції.
- [My Music from USB]: Встановлення музичних файлів, зареєстрованих у [Add Slideshow BGM].
- [Play from Music CD]: Встановлення доріжок із CD-DA (музикальних CD).

[Change Display]

Переключення між [Grid View] і [List View].

[Rotate Left]

Поворот фотографії проти годинникової стрілки на 90 градусів.

[Rotate Right]

Поворот фотографії за годинниковою стрілкою на 90 градусів.

[View Image]

Відображення вибраного зображення.

Регулювання синхронізації відео та аудіо

(A/V SYNC)

Коли звук не співпадає із зображенням на екрані телевізора, можна відрегулювати синхронізацію між зображенням та звуком окремо для кожної функції.

Спосіб налаштування залежить від функції.

Коли вибрано будь-яку функцію, крім «BT» або «TV»



- 1 Натисніть OPTIONS.**
На екрані телевізора відображається меню опцій.
- 2 Натисніть \updownarrow , щоб вибрати параметр [A/V SYNC], а тоді натисніть $\boxed{+}$.**
- 3 Натисніть \leftarrow/\rightarrow для регулювання синхронізації, а тоді натисніть $\boxed{+}$.**
Регулювання відбувається у діапазоні від 0 до 300 мс із кроком в 25 мс.

Коли вибрано функцію «TV»

1 Натисніть OPTIONS.

На дисплеї верхньої панелі з'явиться індикація «AV.SYNC».

2 Натисніть  або .

3 Натисніть /↓ для регулювання синхронізації, а тоді натисніть .

Регулювання відбувається у діапазоні від 0 до 300 мс із кроком в 25 мс.

4 Натисніть OPTIONS.

На дисплеї верхньої панелі перстає відображатися меню опцій.

Регулювання звуку

Вибір аудіоформату, композиції з декількома мовами або каналу

Коли система відтворює диск BD/DVD VIDEO з доріжками кількома мовами (PCM, Dolby Digital, аудіо MPEG або DTS) або композиції, записані декількома мовами, можна змінити формат аудіо або мову. У випадку якщо відтворюється запис з CD, можна вибрати звук із правого або лівого каналу та прослухати вибраний канал як через правий, так і через лівий динамік.

Натисніть AUDIO декілька разів, щоб вибрати потрібний аудіосигнал.

На екрані телевізора з'явиться інформація про аудіо.

■ BD/DVD VIDEO

Опції мови змінюються залежно від BD/DVD VIDEO.

Коли відображаються 4 цифри, вони означають код мови. Див. «Список мовних кодів» (стор. 95). Якщо одна і та ж мова відображається два або більше разів, диск BD/DVD VIDEO записано з використанням декількох аудіоформатів.

■ DVD-VR

Відображаються типи звукових композицій, записаних на дискові.

Приклад:

- [♪ Stereo]
- [♪ Stereo (Audio1)]
- [♪ Stereo (Audio2)]
- [♪ Main]
- [♪ Sub]
- [♪ Main/Sub]

Примітка

[♪ Stereo (Audio1)] та [♪ Stereo (Audio2)] не відображаються, якщо на дискові записано лише один аудіопотік.

■ CD

- [♪ Stereo]: Стандартний стереозвук.
- [♪ 1/L]: Звук лівого каналу (монофонічний).
- [♪ 2/R]: Звук правого каналу (монофонічний).
- [♪ L+R]: Звук і лівого, і правого каналів, який виведено на кожний окремих динамік.

Використання звуку багатоканальної трансляції

(DUAL MONO)

Звук багатоканальної трансляції можна використовувати, коли система отримує або відтворює сигнал багатоканальної трансляції Dolby Digital.

Примітка

Щоб отримувати сигнал Dolby Digital, треба підключити телевизор або інше обладнання до гнізда TV (DIGITAL IN OPTICAL) за допомогою цифрового оптичного шнура (сторінки 25, 26). Якщо гніздо HDMI IN телевизора сумісне з функцією Зворотній аудіоканал (сторінки 25, 73), сигнал Dolby Digital можна отримувати за допомогою кабелю HDMI.

Декілька разів натисніть кнопку AUDIO, доки необхідний сигнал не з'явиться на дисплеї верхньої панелі.

- «MAIN»: Відтворюється звук основною мовою.
- «SUB»: Відтворюється звук додатковою мовою.
- «MN/SUB»: Відтворюється змішаний звук основною та додатковою мовою.

Прослуховування радіопередач

1 Декілька разів натисніть кнопку **FUNCTION**, доки напис «FM» не з'явиться на дисплеї верхньої панелі.

2 Виберіть радіостанцію.

Автоналаштування

Натисніть та утримуйте кнопку **TUNING +/-**, доки не розпочнеться автоматичне сканування.

На екрані телевізора з'явиться напис **[Auto Tuning]**. Сканування зупиняється, коли система налаштовується на станцію. Щоб скасувати автоналаштування, натисніть будь-яку кнопку.

Налаштування вручну

Декілька разів натисніть кнопку **TUNING +/-**.

3 Декілька разів натисніть $\triangle +/-$, щоб відрегулювати рівень гучності.

Якщо програма FM приймається неякісно

Якщо програма FM приймається неякісно, можна вибрати монофонічний прийом. Ефект стереозвуку буде відсутнім, але якість прийому поліпшиться.

1 Натисніть **OPTIONS**.

На екрані телевізора відображається меню опцій.

2 Натисніть \uparrow/\downarrow , щоб вибрати параметр **[FM Mode]**, а тоді натисніть \square .

3 Натисніть \uparrow/\downarrow , щоб вибрати параметр **[Monaural]**, а тоді натисніть \square .

- **[Stereo]**: Стереофонічний прийом.
- **[Monaural]**: Монофонічний прийом.

Підказка

Можна встановити параметр **[FM Mode]** окремо для кожної запрограмованої станції.

Щоб вимкнути радіо

Натисніть **I/⏻**.

Програмування радіостанцій

Можна запрограмувати до 20 станцій. До початку налаштування обов'язково зменште гучність до мінімуму.

1 Декілька разів натисніть кнопку **FUNCTION**, доки напис «FM» не з'явиться на дисплеї верхньої панелі.

- 2** Натисніть та утримуйте кнопку TUNING +/-, доки не розпочнеться автоматичне сканування.

Сканування зупиняється, коли система налаштовується на станцію.

- 3** Натисніть OPTIONS.

На екрані телевізора відображається меню опцій.

- 4** Натисніть \uparrow/\downarrow , щоб вибрати параметр [Preset Memory], а тоді натисніть \square .

- 5** Натисніть \uparrow/\downarrow , щоб вибрати потрібний запрограмований номер, а тоді натисніть \square .

- 6** Повторіть кроки 2–5, щоб зберегти іншу радіостанцію.

Щоб змінити запрограмований номер

Виберіть потрібний запрограмований номер натисканням PRESET +/-, потім виконайте процедуру, починаючи з кроку 3.

Вибір запрограмованої станції

- 1** Декілька разів натисніть кнопку FUNCTION, доки напис «FM» не з'явиться на дисплеї верхньої панелі.

Виконується налаштування на станцію, яка прослуховувалася в останнє.

- 2** Декілька разів натисніть PRESET +/-, щоб вибрати запрограмовану станцію.

Запрограмований номер і частота відображаються на екрані телевізора та дисплеї верхньої панелі.

Під час кожного натискання кнопки система налаштовується на наступну запрограмовану станцію.

Підказка

- Номер запрограмованої станції можна вибрати безпосередньо, натискаючи кнопки з цифрами.
- При кожному натисканні DISPLAY відображення на верхній панелі циклічно змінюватиметься у такому порядку:
Частота → Запрограмований номер → Стан декодування*
* Відображається, якщо для параметра [Sound Effect] задано значення [Dolby Pro Logic], [DTS Neo:6 Cinema], або [DTS Neo:6 Music] (стор. 70).

Використання функції Керування по HDMI для BRAVIA Sync

Ця функція доступна у телевізорах, які обладнано функцією BRAVIA Sync.

Завдяки підключенню обладнання Sony, сумісного з функцією Керування по HDMI, через кабель HDMI, можна легко керувати обладнанням.

Примітка

Для використання функції BRAVIA Sync обов'язково увімкніть систему та підключене обладнання після створення підключення HDMI.

Керування по HDMI — легке налаштування

Функцію [Control for HDMI] системи можна встановити автоматично, увімкнувши відповідне налаштування на телевізорі.

Докладну інформацію про функцію Керування по HDMI див. у розділі «[HDMI Settings]» (стор. 73)

Вимкнення системи

Систему можна вимикати одночасно з телевізором.

Примітка

Система не вимикається автоматично під час відтворення музики та коли вибрано функцію «FM».

Відтворення одним дотиком

Після натискання ► на пристроєві дистанційного керування увімкнеться система та телевізор, вхід телевізора перемикається на вхід HDMI, до якого підключено систему.

Керування звуком системи

Можна прослуховувати звук з телевізора або іншого обладнання, виконавши просту операцію.

Функцію керування звуком системи можна використовувати, як описано нижче:

- Коли система увімкнена, звук телевізора або іншого обладнання можна виводити через динаміки системи.
- Коли звук телевізора або іншого обладнання виводиться через динаміки системи, можна змінити пристрій виведення звуку на динаміки телевізора, натиснувши кнопку **SPEAKERS TV ↔ AUDIO**.
- Коли звук телевізора або іншого обладнання виводиться через динаміки системи, можна відрегулювати гучність та вимкнути звук системи за допомогою пристроїв керування телевізора.

Зворотній аудіоканал

Звук телевізора можна відтворювати через систему за допомогою лише одного кабелю HDMI. Щоб отримати докладну інформацію про налаштування, див. «[Audio Return Channel]» (стор. 73).

Синхронізація мови

Якщо змінити налаштування мови екранної індикації на телевізорі, після вимкнення та увімкнення системи налаштування мови екранної індикації системи також зміниться.

Керування маршрутизацією

При використанні функції відтворення одним дотиком на підключеному обладнанні система вмикається і встановлює режим роботи «HDMI1» або «HDMI2» (залежно від того, яке вхідне гніздо HDMI використовується), а вхід телевізора автоматично встановлюється на вхід HDMI, до якого підключено систему.

Автоматичне калібрування відповідних настройок динаміків

[Auto Calibration]

D.C.A.C. DX (Автокалібрування цифрової камери DX) дозволяє відтворювати бездоганий звук, автоматично регулюючи настройки відстані, розташування й акустики динаміків.

Примітка

- Коли починається [Auto Calibration], система виводить голосний тестовий звук. Гучність не можна зменшити. Не забувайте про дітей і сусідів.
- Перш ніж виконувати [Auto Calibration], переконайтеся, що всі динаміки підключено до головного пристрою та підсилювача.

1 Натисніть HOME.

На екрані телевізора відобразиться головне меню.

2 Натисніть /, щоб вибрати [Setup].

3 Натисніть /, щоб вибрати параметр [Audio Settings], а тоді натисніть .

4 Натисніть /, щоб вибрати параметр [Auto Calibration], а тоді натисніть .

Відображається напис [Select speaker layout.].

5 Декілька разів натисніть /, щоб вибрати потрібну схему відповідно до розташування динаміків, а потім натисніть .

- [Standard]: Динаміки об'ємного звуку встановлено у задньому положенні.
- [All Front]: Усі динаміки встановлено в передньому положенні.

З'являється екран підтвердження [Auto Calibration].

6 Підключіть мікрофон для калібрування до гнізда A.CAL MIC на задній панелі.

Установіть мікрофон для калібрування на рівні вух за допомогою триноги тощо (не входить до комплекту постачання). Мікрофон для калібрування слід скерувати на екран телевізора. Слід повернути передню сторону кожного динаміка до мікрофона для калібрування, а також переконайтесь у відсутності перешкод між ними.

7 Натисніть /, щоб вибрати [OK].

Щоб скасувати, виберіть [Cancel].

8 Натисніть .

Розпочнеться [Auto Calibration]. Система автоматично відрегулює настройки динаміків. Зберігайте тишу під час вимірювання.

Примітка



- Перш ніж виконувати [Auto Calibration], переконайтеся, що підсилювач увімкнено та встановлено в місці, де працює бездротове з'єднання.
- Не користуйтеся системою, поки триває [Auto Calibration].

9 Підтвердьте результат [Auto Calibration].

Відстань і рівень для кожного динаміка відображаються на екрані телевізора.

Примітка

Якщо не вдасться виконати вимірювання, дотримуйтеся вказівок і знову виконайте [Auto Calibration].

10 Натисніть , щоб вибрати [OK] або [Cancel], а тоді натисніть .**■ Вимірювання виконано успішно.**

Відключіть мікрофон для калібрування і виберіть [OK]. Буде застосовано отриманий результат.

■ Вимірювання не виконано.

Дотримуйтеся вказівок і виберіть [OK], щоб повторити спробу.







Настроювання динаміків

[Speaker Settings]



Для отримання оптимального об'ємного звуку налаштуйте відстань від динаміків до положення слухача. Потім використовуйте найкращий тембр, щоб збалансувати динаміки.

1 Натисніть HOME.

На екрані телевізора відобразиться головне меню.

2 Натисніть , щоб вибрати  [Setup].**3 Натисніть , щоб вибрати параметр [Audio Settings], а тоді натисніть .****4 Натисніть , щоб вибрати параметр [Speaker Settings], а тоді натисніть .**

Відображається екран [Select speaker layout.].

5 Декілька разів натисніть , щоб вибрати потрібну схему відповідно до розташування динаміків, а потім натисніть .

- [Standard]: Динаміки об'ємного звуку встановлено у задньому положенні.
- [All Front]: Усі динаміки встановлено в передньому положенні.

Примітка

Після кожної зміни розташування динаміків усі налаштування скидаються до значень за замовчуванням.

6 Натисніть \uparrow/\downarrow , щоб вибрати елемент, а тоді натисніть $\boxed{+}$.

7 Натисніть \uparrow/\downarrow , щоб змінити параметр.

8 Натисніть \leftarrow/\rightarrow і $\boxed{+}$, щоб підтвердити налаштування. Перевірте такі налаштування.

■ [Distance]

Перемістивши динаміки, обов'язково задайте параметри відстані від положення слухача до динаміків.

Параметри можна налаштувати на значення від 0,0 до 7,0 метрів.

[Front Left/Right] 3.0 m: За допомогою цього параметра встановлюється відстань до переднього динаміка.

[Centre] 3.0 m: За допомогою цього параметра встановлюється відстань до центрального динаміка.

[Surround Left/Right] 3.0 m: За допомогою цього параметра встановлюється відстань до динаміків об'ємного звуку.

[Subwoofer] 3.0 m: За допомогою цього параметра встановлюється відстань до низькочастотного динаміка.

■ [Level]

Можна відрегулювати рівень гучності динаміків. Параметри можна налаштувати на значення від -6,0 до +6,0 дБ. Для легкого регулювання обов'язково встановіть параметр [Test Tone] на [On].

[Front Left/Right] 0.0 dB: За допомогою цього параметра встановлюється рівень гучності переднього динаміка.

[Centre] 0.0 dB: За допомогою цього параметра встановлюється рівень гучності центрального динаміка.

[Surround Left/Right] 0.0 dB: За допомогою цього параметра встановлюється рівень гучності динаміків об'ємного звуку.

[Subwoofer] 0.0 dB: За допомогою цього параметра встановлюється рівень гучності низькочастотного динаміка.

■ [Relocation]

Можна віртуально скоректувати положення динаміків, щоб покращити ефект об'ємного звуку.

[On]: Можна прослухати звук у положенні віртуально переміщених динаміків, визначеному функцією [Auto Calibration].

[Off]: Можна прослухати звук у фактичному положенні динаміків.

■ Примітка

- Ця настройка починає діяти лише після виконання [Auto Calibration].
- Неможливо вибрати цю функцію, якщо задано розташування динаміків [All Front].

■ [Test Tone]

Тестовий сигнал подається на динаміки для регулювання параметра [Level].

[Off]: Тестовий сигнал не виводиться на динаміки.

[On]: Тестовий сигнал послідовно виводиться на кожен динамік під час регулювання рівня. Під час вибору пунктів параметра [Speaker Settings] тестовий сигнал подається на кожен динамік послідовно.

Відрегулюйте рівень динаміків, як описано нижче.

- 1 Установіть для параметра [Test Tone] значення [On].
- 2 Натисніть $\blacktriangle/\blacktriangledown$, щоб вибрати параметр [Level], а тоді натисніть $\boxed{+}$.
- 3 Натисніть $\blacktriangle/\blacktriangledown$, щоб вибрати потрібний тип динаміка, а тоді натисніть $\boxed{+}$.
- 4 Натисніть $\blacktriangleleft/\blacktriangleright$, щоб вибрати лівий або правий динамік, а тоді натисніть $\blacktriangle/\blacktriangledown$, щоб відрегулювати рівень.
- 5 Натисніть $\boxed{+}$.
- 6 Повторіть кроки 3 – 5.
- 7 Натисніть RETURN.
Система повертається до попереднього відображення.
- 8 Натисніть $\blacktriangle/\blacktriangledown$, щоб вибрати параметр [Test Tone], а тоді натисніть $\boxed{+}$.
- 9 Натисніть $\blacktriangle/\blacktriangledown$, щоб вибрати параметр [Off], а тоді натисніть $\boxed{+}$.

Примітка

Тестові тональні сигнали не виводяться через гніздо HDMI (OUT).

Підказка

Щоб відрегулювати гучність усіх динаміків одночасно, натисніть \triangleleft +/-.

Використання таймера вимкнення

Можна налаштувати вимкнення системи у запрограмований час, щоб ви могли заснути під час прослуховування музики. Час можна налаштувати з інтервалом у 10 хвилин.

Натисніть SLEEP.

При кожному натисканні SLEEP значення хвилин, що відображається на дисплеї верхньої панелі, змінюється на 10 хвилин.

Якщо таймер вимкнення налаштовано, залишок часу відображається кожні 5 хвилин. Якщо до вимкнення залишилося менше 2 хвилин, на дисплеї верхньої панелі блимає напис «SLEEP».

Щоб перевірити залишок часу

Натисніть SLEEP один раз.

Щоб змінити залишок часу

Натисніть SLEEP декілька разів.

Вимкнення кнопок на головному пристрої

(Блокування від дітей)

Можна вимкнути кнопки на головному пристрої (за винятком I/⏻), щоб запобігти виконанню небажаних операцій, наприклад, унаслідок дитячого бешкетування.

Торкніться й утримуйте ■ на головному пристрої понад 5 секунд.

На дисплеї верхньої панелі з'явиться індикація «LOCKED».

Функцію блокування від дітей буде активовано, а кнопки на головному пристрої заблоковано. (Із пристроєм можна працювати за допомогою пристрою дистанційного керування.) Щоб скасувати блокування від дітей, натисніть і утримуйте кнопку ■ протягом більше 5 секунд, поки на дисплеї верхньої панелі не з'явиться індикація «UNLOCK».

Примітка

Якщо натиснути кнопки на головному пристрої, коли активна функція блокування від дітей, на дисплеї верхньої панелі блимає індикація «LOCKED».

Підсвічування динаміків

(Тільки у моделі
BDV-N9100WL/BDV-N7100WL)

SPEAKER ILLUMINATION

Нижня частина передніх динаміків світиться, якщо головний пристрій увімкнено.

Щоб вимкнути підсвічування динаміків, натисніть SPEAKER ILLUMINATION.

Керування телевизором за допомогою пристрою дистанційного керування, що постачається

Якщо відрегулювати сигнал дистанційного керування, можна керувати телевизором за допомогою пристрою дистанційного керування, що постачається.

Примітка

Після заміни батарейок пристрою дистанційного керування кодовий номер може повернутися до настройки за замовчуванням (SONY). Знову задайте правильний кодовий номер.

Підготовка пристрою дистанційного керування для керування телевізором

Утримуючи кнопку TV I/Ⓞ, введіть за допомогою цифрових кнопок код виробника телевізора (див. таблицю). Потім відпустіть кнопку TV I/Ⓞ.

Виробник	Кодовий номер
SONY	01 (за замовчуванням)
LG	05
PANASONIC	06
PHILIPS	02, 03, 07
SAMSUNG	02, 08
TOSHIBA	04

Якщо настройку задано неправильно, поточний зареєстрований код не змінюється. Знову введіть кодовий номер.

Якщо вказано більше, ніж один кодовий номер, спробуйте вводити їх по одному, поки не знайдете код, який підходить до вашого телевізора.

Енергозбереження в режимі очікування

Перевірте, що задано такі налаштування:

- Для параметра [Control for HDMI] в [HDMI Settings] задано значення [Off] (стор. 73).
- Для параметра [Quick Start Mode] задано значення [Off] (стор. 73).
- Для параметра [Remote Start] в [Network Settings] задано значення [Off] (стор. 75).

Перегляд веб-сайтів

1 Підготуйтеся до використання мережі Інтернет.

Під'єднайте систему до мережі (стор. 28).

2 Натисніть НОМЕ.

На екрані телевізора відобразиться головне меню.

3 Натисніть ⬅/➡, щоб вибрати [Network].

4 Натисніть ⬆/⬇, щоб вибрати параметр [Internet Browser], а тоді натисніть .

Відображається екран [Internet Browser].

Примітка

Деякі веб-сайти можуть не відобразитися правильно або не функціонувати.

Щоб увести URL-адресу

Виберіть [URL entry] із меню опцій. Введіть URL-адресу за допомогою програмної клавіатури, потім виберіть [Enter].

Щоб установити початкову сторінку

Під час відображення сторінки, яку слід установити, виберіть [Set as start page] із меню опцій.

Щоб повернутися на попередню сторінку

Виберіть [Previous page] із меню опцій.

Якщо попередня сторінка не з'являється навіть після вибору [Previous page], виберіть [Window List] із меню опцій і виберіть зі списку сторінку, до якої треба перейти.

Щоб вийти з інтернет-браузера

Натисніть HOME.

Екран інтернет-браузера

Інформацію про веб-сайт можна перевірити, натиснувши DISPLAY. Відображувана інформація залежить від типу веб-сайту та стану сторінки.

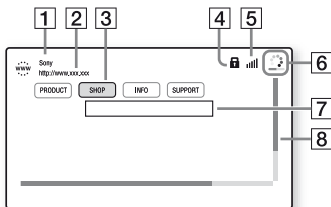

- 1 Заголовок сторінки
- 2 Адреса сторінки
- 3 Курсор
Перейдіть, натиснувши ◀/▶/↕/↔.
Розташуйте курсор на посиланні, яке слід переглянути, а потім натисніть [Enter]. Відображається веб-сайт за посиланням.
- 4 Значок SSL
Відображається, коли URL посилання є захищеним.
- 5 Індикатор потужності сигналу
З'являється, коли систему підключено до бездротової мережі.
- 6 Індикатор ходу виконання/значок завантаження
З'являється, коли зчитується сторінка, або під час завантаження/передавання файлу.
- 7 Поле введення тексту
Натисніть [Enter], а потім виберіть [Input] із меню опцій, щоб відкрити програмну клавіатуру.
- 8 Смуга прокручування
Натисніть ◀/▶/↕/↔, щоб перемістити екран сторінки ліворуч, угору, вниз або праворуч.

Доступні опції

Різноманітні налаштування й операції можна відобразити, натиснувши OPTIONS.

Доступні пункти меню залежать від ситуації.

[Browser Setup]

Відображає параметри інтернет-браузера.

- [Zoom]: Збільшує або зменшує розмір змісту, що відображається.
- [JavaScript Setup]: Встановлює, чи увімкнути або вимкнути JavaScript.
- [Cookie Setup]: Встановлює, чи приймати у браузері файли cookie.
- [SSL Alarm Display]: Встановлює, чи увімкнути або вимкнути SSL.

[Window List]

Відображає список усіх веб-сайтів, які зараз відкриті.

Дозволяє повернутися до попереднього відображеного веб-сайту, вибравши вікно.

[Bookmark List]

Відображає список закладок.

[URL entry]

Дозволяє ввести URL-адресу, коли відображається програмна клавіатура.

[Previous page]

Виконує перехід на попередню сторінку.

[Next page]

Виконує перехід на наступну сторінку.

[Cancel loading]

Припиняє завантаження сторінки.

[Reload]

Перезавантажує ту саму сторінку.

[Add to Bookmark]

Додає поточний відображуваний веб-сайт до списку закладок.

[Set as start page]

Встановлює поточний відображуваний веб-сайт у якості стартової сторінки.

[Open in new window]

Відкриває посилання в новому вікні.

[Character encoding]

Встановлює систему кодування символів.

[Display certificate]

Виконує відображення серверних сертифікатів із сторінок, які підтримують SSL.

[Input]

Відображає програму клавіатури для введення символів під час перегляду веб-сайту.

[Break]

Переміщує курсор на наступний рядок у полі введення тексту.

[Delete]

Стирає один символ із лівого боку курсора при введенні тексту.













Додаткові настройки бездротової системи

Активация бездротової передачі між певними пристроями

[Secure Link]

Можна визначити бездротове з'єднання, яке використовуватиметься між головним пристроєм і підсилювачем за допомогою функції безпечного з'єднання.

Ця функція допоможе запобігти виникненню перешкод, якщо ви використовуєте декілька бездротових пристроїв (або це роблять ваші сусіди).

- 1 Натисніть HOME.**
На екрані телевізора відобразиться головне меню.
- 2 Натисніть , щоб вибрати  [Setup].**
- 3 Натисніть , щоб вибрати параметр [System Settings], а тоді натисніть .**
- 4 Натисніть , щоб вибрати параметр [Wireless Sound Connection], а тоді натисніть .**
Відображається індикація [Wireless Sound Connection].
- 5 Натисніть , щоб вибрати [Secure Link], а тоді натисніть .**
- 6 Натисніть , щоб вибрати параметр [On], а тоді натисніть .**
- 7 Натисніть SECURE LINK на задній панелі підсилювача.**
Перейдіть до наступного кроку впродовж декількох хвилин.
- 8 Натисніть , щоб вибрати [Start], а тоді натисніть .**
Щоб повернутися до попереднього екрана, виберіть [Cancel].
- 9 Коли з'явиться повідомлення [Secure Link setting is complete.], натисніть .**
Підсилювач підключається до головного пристрою, і індикатор LINK/STANDBY починає світитися оранжевим.
Якщо з'явиться повідомлення [Cannot set Secure Link.], виконайте наведені на екрані вказівки.

Скасування функції безпечного з'єднання

Для головного пристрою

Виберіть [Off], виконуючи описаний вище крок 6.







Для підсилювача

Утримуйте SECURE LINK на задній панелі підсилювача, доки індикатор LINK/STANDBY не почне світитися чи блимати зеленим.

Якщо бездротова передача нестабільна

[RF Channel]

Якщо використовується декілька бездротових систем, наприклад бездротовий LAN (Local Area Network) або *Bluetooth*, сигнали бездротової мережі можуть бути нестабільними. У такому випадку якість передачі можна підвищити, змінивши описані нижче настройки [RF Channel].

- 1 Натисніть HOME.**
На екрані телевізора відобразиться головне меню.
- 2 Натисніть , щоб вибрати  [Setup].**
- 3 Натисніть , щоб вибрати параметр [System Settings], а тоді натисніть .**
- 4 Натисніть , щоб вибрати параметр [Wireless Sound Connection], а тоді натисніть .**
Відображається індикація [Wireless Sound Connection].

5 Натисніть **↕/↔**, щоб вибрати [RF Channel], а тоді натисніть **+**.

6 Натисніть **↕/↔**, щоб вибрати потрібну настройку, і натисніть **+**.

- [Auto]: Зазвичай слід обирати цей параметр. Система автоматично вибере кращий канал для передачі.
- [1], [2], [3]: Система передає звук, фіксуючи канал передачі. Виберіть канал із кращою передачею.

Примітка

Якість передачі можна підвищити, змінивши канал передачі (частоту) інших бездротових систем. Докладну інформацію див. в інструкції з експлуатації відповідних бездротових систем.

Налаштування та регулювання

Використання дисплея налаштувань

Можна регулювати різноманітні елементи, наприклад зображення та звук.

Налаштування за замовчуванням виділені підкресленням.

Примітка

Налаштування відтворення, що зберігаються на диску, мають вищий пріоритет порівняно з налаштуваннями за допомогою дисплея налаштувань. Відповідно, деякі функції не виконуватимуться.

1 Натисніть **HOME**.

На екрані телевізора відобразиться головне меню.

2 Натисніть **↕/↔**, щоб вибрати  [Setup].



3 Натисніть **↕/↔**, щоб вибрати піктограму категорії налаштування, потім натисніть **+**.

Піктограма Пояснення



[Network Update]
(стор. 66)
Оновлення програмного забезпечення системи.

Піктограма	Пояснення
	[Screen Settings] (стор. 67) Виконання налаштувань екрану відповідно до типу телевізора.
	[Audio Settings] (стор. 69) Виконання налаштувань аудіосигналу відповідно до типу гнізд підключення.
	[BD/DVD Viewing Settings] (стор. 71) Здійснення докладних налаштувань для відтворення дисків BD/DVD.
	[Parental Control Settings] (стор. 71) Здійснення докладних налаштувань для функції батьківського контролю.
	[Music Settings] (стор. 72) Здійснення докладних налаштувань для відтворення дисків Super Audio CD.
	[System Settings] (стор. 72) Здійснення налаштувань, пов'язаних із системою.
	[External Input Settings] (стор. 74) Налаштування пропускання входів для кожного зовнішнього входу.
	[Network Settings] (стор. 74) Здійснення докладних налаштувань для Інтернету й мережі.

Піктограма	Пояснення
	[Easy Network Settings] (стор. 75) Запуск [Easy Network Settings] для здійснення основних налаштувань мережі.
	[Resetting] (стор. 75) Скидання налаштувань системи до заводських значень.

[Network Update]

Завдяки оновленню програмного забезпечення до останньої версії можна скористатися перевагами нових функцій. Інформацію про оновлювані функції див. на зазначеному веб-сайті: <http://support.sony-europe.com/>

Під час оновлення програмного забезпечення на дисплеї верхньої панелі відображається напис «UPDATE». Після завершення оновлення головний пристрій автоматично вимкнеться. Поки триває процес оновлення, не вмикайте й не вимикайте головний пристрій, а також не виконуйте операції з головним пристроєм або телевізором. Дочекайтеся, поки завершиться оновлення програмного забезпечення.

[Screen Settings]

■ [3D Output Setting]

[Auto]: Зазвичай слід обирати цей параметр.

[Off]: Вибирайте цей параметр для відображення усього вмісту у форматі 2D.

Примітка

3D-відео з гнізда HDMI (IN 1) або HDMI (IN 2) виводитиметься незалежно від цієї настройки.

■ [TV Screen Size Setting for 3D]

Встановлення розміру екрана телевізора з підтримкою формату 3D.

Примітка

Ця настройка не працює для 3D-відео з гнізда HDMI (IN 1) або HDMI (IN 2).

■ [TV Type]

[16:9]: Вибирайте цей параметр при підключенні до широкоекранного телевізора або телевізора з функцією широкоекранного режиму.

[4:3]: Вибирайте цей параметр при підключенні до телевізора з екраном формату 4:3 без функції широкоекранного режиму.

■ [Screen Format]

[Full]: Вибирайте цей параметр при підключенні до телевізора з функцією широкоекранного режиму. Відображення зображення формату 4:3 у режимі 16:9 навіть на широкоекранному телевізорі.

[Normal]: Зміна розміру зображення для відповідності розміру екрана до формату оригінального зображення.

■ [DVD Aspect Ratio]

[Letter Box]: Відображення широкоекранного зображення із чорними смугами зверху та знизу екрана.



[Pan & Scan]: Відображення зображення на всю висоту в повноекранному режимі з обрізаними сторонами.



■ [Cinema Conversion Mode]

[Auto]: Зазвичай слід обирати цей параметр. Головний пристрій автоматично визначає, чи матеріал є відеозаписом або кінофільмом, і вибирає відповідний метод перетворення.

[Video]: Завжди вибирається метод перетворення, який підходить для матеріалу на основі відеозапису, незалежно від самого матеріалу.

■ [Output Video Resolution]

[Auto]: Виведення відеосигналу відповідно до роздільної здатності телевізора або підключеного обладнання.

[Original Resolution]: Виведення відеосигналу відповідно до записаної на диску роздільної здатності. (Якщо роздільна здатність нижча від стандартної, її буде збільшено до рівня останньої.)

[480i/576i]*, [480p/576p]*, [720p], [1080i], [1080p]: Виведення відеосигналу відповідно до вибраного налаштування роздільної здатності.

* Якщо диск записано у системі кольорів NTSC, роздільну здатність відеосигналів можна перетворити лише в [480i] і [480p].

■ [BD-ROM 24p Output]

[Auto]: Виведення відеосигналів формату 24p лише за умови підключення телевізора, сумісного з форматом 1080/24p, за допомогою з'єднання HDMI і встановлення для параметра [Output Video Resolution] значення [Auto] або [1080p].

[On]: Вибирайте цей параметр, якщо телевізор сумісний з відеосигналами формату 1080/24p.

[Off]: Вибирайте цей параметр, якщо телевізор не сумісний з відеосигналами формату 1080/24p.

■ [DVD-ROM 24p Output]

[Auto]: Виведення відеосигналів формату 24p лише за умови підключення телевізора, сумісного з форматом 1080/24p, за допомогою з'єднання HDMI і встановлення для параметра [Output Video Resolution] значення [Auto] або [1080p].

[Off]: Вибирайте цей параметр, якщо телевізор не сумісний з відеосигналами формату 1080/24p.

■ [4K Output]

[Auto1]: Виведення відеосигналів формату 2K (1920 × 1080) під час відтворення відео та відеосигналів формату 4K під час відображення фотографій, за умови підключення до обладнання Sony з підтримкою формату 4K.

Виведення відеосигналів формату 4K під час відтворення відеовмісту 24p на дисках BD/DVD ROM або відображення фотографій, за умови підключення до обладнання сторонніх виробників із підтримкою формату 4K.

Ця настройка не працює для відтворення 3D-відео.

[Auto2]: Автоматичне виведення відеосигналів формату 4K/24p при підключенні обладнання з підтримкою 4K/24p і встановленні відповідних настройок [BD-ROM 24p Output] або [DVD-ROM 24p Output], а також виведення фотографій 4K/24p при відтворенні файлів 2D-фото. [Off]: Вимкнення функції.

Примітка

Якщо обладнання Sony не вдалося виявити при виборі [Auto1], ця настройка діятиме так само, як настройка [Auto2].

■ [YCbCr/RGB (HDMI)]

[Auto]: Автоматичне визначення типу зовнішнього обладнання і перехід на відповідне налаштування кольорів.

[YCbCr (4:2:2)]: Виведення відеосигналів формату YCbCr 4:2:2.

[YCbCr (4:4:4)]: Виведення відеосигналів формату YCbCr 4:4:4.

[RGB]: Вибирайте цей параметр, коли обладнання підключено через роз'єм DVI, сумісний з HDCP.

■ [HDMI Deep Colour Output]

[Auto]: Зазвичай слід обирати цей параметр.

[16bit], [12bit], [10bit]: Виведення 16-бітних/12-бітних/10-бітних відеосигналів у випадку, якщо підключений телевізор сумісний із системою Deep Colour.

[Off]: Вибирайте цей параметр, коли зображення нестійке або кольори стають неприродними.

■ [SBM] (Super Bit Mapping)

[On]: Згладжування градації відеосигналів на виході з гнізда HDMI (OUT).

[Off]: Вибирайте цю опцію, якщо виводяться спотворені відеосигнали чи неприродні кольори.

■ [Pause Mode] (лише BD/DVD VIDEO/DVD-R/DVD-RW)

[Auto]: Зображення, на якому присутні об'єкти, що динамічно рухаються, виводиться без тремтіння. Зазвичай слід обирати цей параметр.

[Frame]: Зображення, на якому присутні об'єкти, що не рухаються динамічно, виводиться у високій роздільній здатності.

 [Audio Settings]**■ [BD Audio MIX Setting]**

[On]: Виведення аудіо, отриманого завдяки змішуванню інтерактивного та додаткового аудіо з основним аудіо.

[Off]: Виведення лише основного аудіо.

■ [Audio DRC]

Можна здійснювати стискання динамічного діапазону звукової доріжки.

[Auto]: Відтворення в динамічному діапазоні, вказаному на диску (лише для дисків BD-ROM).

[On]: Система відтворює звукову доріжку в динамічному діапазоні, передбаченому звукооператором.

[Off]: Без стискання динамічного діапазону.

■ [Attenuate - AUDIO]

При прослуховування обладнання, підключеного до гнізд AUDIO (AUDIO IN L/R) може виникати спотворення. Можна уникнути спотворення за допомогою ослаблення рівня вхідного сигналу головного пристрою.

[On]: Ослаблення рівня вхідного сигналу. При застосуванні цього налаштування понижуються рівень вихідного сигналу.

[Off]: Нормальний рівень вхідного сигналу.

■ [Audio Output]

Можна вибрати метод виведення (виходи, на які подається аудіосигнал).

[Speaker]: Виведення багатоканального звуку лише на динаміки системи.

[Speaker + HDMI]: Виведення багатоканального звуку на динаміки системи і 2-канальних сигналів Linear PCM на роз'єм HDMI (OUT).

[HDMI]: Виведення звуку лише на роз'єм HDMI (OUT). Формат звуку залежить від підключеного обладнання.

Примітка

- Якщо для параметра [Control for HDMI] задано значення [On] (стор. 73), для параметра [Audio Output] автоматично встановлюється значення [Speaker + HDMI], і цю настройку неможливо змінити.
- При налаштуванні [Audio Output] на параметр [HDMI] формат вихідного сигналу для функції «TV» встановлюється на «2-канальний сигнал Linear PCM».

■ [Sound Effect]

Можна вмикати або вимикати системні звукові ефекти (див. налаштування звукового режиму (стор. 35)).

Для 2-канального джерела можна вибрати параметри [Dolby Pro Logic], [DTS Neo:6 Cinema], або [DTS Neo:6 Music] для імітування об'ємного звуку.

[Sound Mode On]: Увімкнення об'ємного ефекту звукового режиму (стор. 35), а також увімкнення режиму футболу (стор. 36).

[Dolby Pro Logic]: Система імітує об'ємний звук через 2-канальні джерела і виводить звук на всі динаміки (канал 5.1) (декодування Dolby Pro Logic).

[DTS Neo:6 Cinema]/[DTS Neo:6 Music]: Система імітує об'ємний звук через 2-канальні джерела і відтворює багатоканальний звук (декодування в режимі DTS Neo:6 Cinema/DTS Neo:6 Music).

[2ch Stereo]: Приймач виводить звук лише на передні лівий/правий динаміки і на низькочастотний динамік. Формати багатоканального об'ємного звуку перетворюються на 2-канальний звук.

[Off]: Звукові ефекти вимкнені. Ви чуєте звук таким, яким його записано.

■ [Speaker Settings]

Для отримання оптимального об'ємного звуку налаштуйте динаміки. Щоб отримати докладну інформацію, див. «Настроювання динаміків» (стор. 57).

■ [Auto Calibration]

Можна виконати автоматичне калібрування відповідних настройок. Щоб отримати докладну інформацію, див. «Автоматичне калібрування відповідних настройок динаміків» (стор. 56).

■ [Bluetooth AUDIO - AAC]

Ви можете увімкнути і вимкнути звук у форматі AAC.

[On]: Звук у форматі AAC за умови, що пристрій *Bluetooth* підтримує формат AAC.

[Off]: Звук у форматі SBC.

Примітка

Ви зможете відтворювати звук високої якості, якщо режим AAC ввімкнено. Якщо відтворення звуку у форматі AAC на пристрої неможливе, виберіть [Off].

[BD/DVD Viewing Settings]

■ [BD/DVD Menu Language]

Можна вибирати мову меню за замовчуванням для дисків BD-ROM або DVD VIDEO.

При виборі параметра [Select Language Code] з'являється дисплей для введення коду мови. Введіть код бажаної мови, наведений у списку «Список мовних кодів» (стор. 95).

■ [Audio Language]

Можна вибирати мову композиції за замовчуванням для дисків BD-ROM або DVD VIDEO.

Якщо вибрати параметр [Original], буде вибрано основну мову на диску. При виборі параметра [Select Language Code] з'являється дисплей для введення коду мови. Введіть код бажаної мови, наведений у списку «Список мовних кодів» (стор. 95).

■ [Subtitle Language]

Можна вибрати мову субтитрів за замовчуванням для дисків BD-ROM або DVD VIDEO.

При виборі параметра [Select Language Code] з'являється дисплей для введення коду мови. Введіть код бажаної мови, наведений у списку «Список мовних кодів» (стор. 95).

■ [BD Hybrid Disc Playback Layer]

[BD]: Відтворення шару BD.

[DVD/CD]: Відтворення шару DVD або CD.

■ [BD Internet Connection]

[Allow]: Зазвичай слід обирати цей параметр.

[Do not allow]: Заборона підключення до Інтернету.

[Parental Control Settings]

■ [Password]

Встановлення або зміна пароля для функції батьківського контролю. Пароль дозволяє встановити обмеження щодо відтворення з дисків BD-ROM або DVD VIDEO, а також відтворення Інтернет-відео. За потреби можна вказати окремі рівні обмеження для дисків BD-ROM та DVD VIDEO.

■ [Parental Control Area Code]

Відтворення деяких дисків BD-ROM чи DVD VIDEO може бути обмежено відповідно до географічного регіону. Окремі епізоди може бути заблоковано або замінено іншими епізодами. Дотримуйтесь екранних вказівок і введіть чотиризначний пароль.

■ [BD Parental Control]/[DVD Parental Control]/[Internet Video Parental Control]

За допомогою функції батьківського контролю окремі епізоди може бути заблоковано або замінено іншими епізодами. Дотримуйтесь екранних вказівок і введіть чотиризначний пароль.

■ [Internet Video Unrated]

[Allow]: Дозволено відтворювати Інтернет-відео без цензури.

[Block]: Відтворення Інтернет-відео без цензури заблоковано.

[Music Settings]

■ [Super Audio CD Playback Layer]

[Super Audio CD]: Відтворення шару Super Audio CD.

[CD]: Відтворення шару CD.

■ [Super Audio CD Playback Channels]

[DSD 2ch]: Відтворення 2-канальної області.

[DSD Multi]: Відтворення багатоканальної області.

[System Settings]

■ [OSD Language]

Можна вибрати бажану мову для системного екранного меню.

■ [Wireless Sound Connection]

Можна виконати додаткове налаштування бездротової системи. Щоб отримати докладну інформацію, див. «Додаткові настройки бездротової системи» (стор. 63). Також можна перевірити стан бездротової передачі. Якщо активовано бездротову передачу, праворуч від пункту [Status] відображається [OK].

■ [Main Unit illumination]

[On]: Дисплей верхньої панелі завжди ввімкнено, індикатори сенсорних кнопок завжди світяться і яскравість світлодіодних індикаторів є максимальною.

[Auto]: Дисплей передньої панелі й індикатори сенсорних кнопок вимикаються, і яскравість світлодіодного індикатора автоматично зменшується, якщо ви не виконуєте операції із системою упродовж 10 секунд.

Примітка

Якщо вибрано значення [Auto], під час відтворення світлитиметься лише кнопка ►.

■ [HDMI Settings]

[Control for HDMI]

[On]: Увімкнення функції [Control for HDMI]. Можна виконувати операції одразу з усім обладнанням, підключеним за допомогою кабелю HDMI.

[Off]: Вимкнено.

[Audio Return Channel]

Ця функція доступна за підключення системи до гнізда HDMI IN телевізора, сумісного з функцією зворотного аудіоканалу, і вибору для параметра [Control for HDMI] значення [On].

[Auto]: Система може приймати цифровий аудіосигнал телевізора автоматично за допомогою кабелю HDMI.

[Off]: Вимкнено.

■ [Quick Start Mode]

[On]: Зменшення часу запуску при виході з режиму очікування. Можна швидко розпочати роботу із системою після її увімкнення.

[Off]: Налаштування за замовчуванням.

■ [Power Save Drive]

[On]: Зменшення споживання електроенергії, якщо рівень гучності низький.

[Off]: Нормальний стан. Система може виводити гучність звуку.

■ [Auto Standby]

[On]: Увімкнення функції [Auto Standby]. Якщо ви не виконуєте операції із системою упродовж 30 хвилин, система автоматично переходить у режим очікування.

[Off]: Вимкнено.

■ [Auto Display]

[On]: Автоматичне відображення інформації на екрані під час зміни заголовків, режимів зображення, аудіосигналів тощо.

[Off]: Відображення інформації лише після натиснення кнопки DISPLAY.

■ [Screen Saver]

[On]: Увімкнення функції екранної заставки.

[Off]: Вимкнено.

■ [Software Update Notification]

[On]: Налаштування системи для повідомлення про наявність інформації про останню версію програмного забезпечення (стор. 66).

[Off]: Вимкнено.

■ [Gracenote Settings]

[Auto]: Автоматичне завантаження інформації про диск при зупинці відтворення диску. Для здійснення завантаження система має бути підключена до мережі.

[Manual]: Завантаження інформації про диск при виборі [Video Search] або [Music Search].

■ [System Information]

Відображення інформації про версію програмного забезпечення системи та MAC-адреси.

■ [Software License Information]

Відображення інформації про ліцензування програмного забезпечення.

[External Input Settings]

Налаштування пропускання — це зручна функція, що дозволяє пропустити входи, які не використовуються, під час вибору функції.

■ [HDMI1]/[HDMI2]/[TV]/[Bluetooth AUDIO]/[AUDIO]

[Do not skip]: Система не пропускає вибрану функцію, якщо вибір функції здійснюється натисканням FUNCTION.

[Skip]: Система пропускає вибрану функцію, якщо вибір функції здійснюється натисканням FUNCTION.

[Network Settings]

■ [Internet Settings]

Заздалегідь підключіть систему до мережі. Щоб отримати докладну інформацію, див. «Крок 3: Підготовка підключення до мережі» (стор. 28).

[Wired Setup]: Виберіть цей пункт у разі безпосереднього підключення до широкопasmового маршрутизатора за допомогою кабелю локальної мережі.

[Wireless Setup(built-in)]: Виберіть цей параметр у разі використання бездротової локальної мережі, вбудованої в систему, для бездротового підключення до мережі.

Підказка

Докладніші відомості дивіться на вказаному веб-сайті та у розділі відповідей на найчастіші запитання (FAQ): <http://support.sony-europe.com/>

■ [Network Connection Status]

Відображення поточного стану підключення до мережі.

■ [Network Connection Diagnostics]

Можна запустити діагностику мережі, щоб перевірити, чи підключення до мережі виконано належним чином.

■ [Connection Server Settings]

Встановлює, чи відображати підключений сервер DLNA.

■ [Renderer Set-up]

[Automatic Access Permission]:

Встановлює, чи дозволити автоматичний доступ із нового виявленого керівного пристрою DLNA.

[Smart Select]: Надає дозвіл керівному пристрою Sony DLNA визначати систему в якості цільового обладнання для керування за допомогою інфрачервоного променя. Можна ввімкнути або вимкнути вказану функцію.

[Renderer Name]: Відображення імені системи так, як воно відображається в списку інших DLNA-пристроїв у мережі.

■ [Renderer Access Control]

Встановлює, чи приймати команди з керівних пристроїв DLNA.

■ [PARTY Auto Start]

[On]: Запуск пристрою PARTY або приєднання до наявного пристрою PARTY за запитом мережного пристрою, сумісного з функцією PARTY STREAMING.

[Off]: Вимкнено.

■ [Registered Remote Devices]

Відображення списку зареєстрованих віддалених пристроїв.

■ [Remote Start]

[On]: Дозволяє вмикати систему за допомогою пристрою, під'єданого через мережу, при перебуванні системи в режимі очікування.

[Off]: Систему не можна увімкнути за допомогою пристрою, під'єданого через мережу.

[Easy Network Settings]

Запуск [Easy Network Settings] для здійснення основних налаштувань мережі. Виконуйте вказівки, показані на екрані.

[Resetting]

■ [Reset to Factory Default Settings]

Можна скинути налаштування системи до заводських значень за замовчуванням, вибравши групу налаштувань. Буде скинуто всі налаштування групи.

■ [Initialise Personal Information]

Можна стерти особисту інформацію, збережену в системі.

Застереження

Щодо безпеки

- Якщо твердий об'єкт або рідина потрапить у корпус пристрою, відключіть систему від джерела живлення та віддайте її на перевірку до кваліфікованого персоналу, перш ніж продовжувати експлуатацію.
- Не беріться за шнур живлення змінного струму мокрими руками. Це може призвести до ураження електричним струмом.

Щодо джерел живлення

Якщо система не буде використовуватися тривалий час, обов'язково відключіть її від настінної розетки. Відключаючи шнур живлення змінного струму, тримайтеся за штепсель і в жодному разі не тягніть за кабель.

Щодо розміщення

- Поставте систему у місці із достатньою вентиляцією, щоб попередити накопичення тепла у пристрої.
- Система нагрівається під час роботи, однак це не вважається несправністю. Якщо постійно використовувати систему на високій гучності, температура корпусу з верхньої, нижньої та бічних сторін може значно зрости. Не торкайтеся корпусу, щоб запобігти опікам.

- Не ставте систему на м'яку поверхню (наприклад, килимок, ковдру тощо), оскільки такі поверхні можуть перекрити вентиляційні отвори.
- Не ставте систему біля джерел тепла, наприклад, радіаторів або воздуховодів, чи в місцях, які зазнають впливу прямого сонячного проміння, надлишкового пилу, вібрації чи механічних ударів.
- Не ставте систему у нахиленому положенні. Пристрій призначено для роботи лише в горизонтальному положенні.
- Система та дички мають розташовуватися на достатній відстані від джерел магнітного випромінювання, наприклад мікрохвильових печей або великих динаміків.
- Не ставте на систему важких предметів.
- Не розміщуйте металеві предмети перед передньою панеллю. Це може обмежити приймання радіохвиль.
- Не розміщуйте систему у місцях, де використовується медичне обладнання. Це може спричинити порушення роботи медичного обладнання.
- Якщо ви використовуєте кардіостимулятор або інший медичний пристрій, порадьтеся з вашим лікарем або виробником вашого медичного пристрою, перш ніж використовувати функцію бездротової локальної мережі.

Щодо роботи

Якщо систему перенесли з холоду в тепле приміщення або в приміщення з надзвичайно високою вологістю, на лінзах всередині головного пристрою може конденсуватися волога. Якщо таке сталося, система, можливо, не буде працювати належним чином. У такому випадку вийміть диск та залиште систему увімкненою приблизно на півгодини, щоб волога випарувалась.

Щодо регулювання гучності

Не збільшуйте гучність під час прослуховування епізоду з надзвичайно низьким рівнем вхідних сигналів або за відсутності звуку. У такому разі під час раптового відтворення розділу з максимальним рівнем гучності можна завдати шкоди як власному слухові, так і гучномовцям.

Щодо чищення

Чистіть корпус, панель і елементи керування пристрою м'якою тканиною, злегка зволоженою м'яким мийним розчином. Не використовуйте будь-які абразивні губки, порошок для чищення або такі розчинники, як спирт або бензин.

Щодо очищувальних дисків, засобів для чищення дисків/лінз

Не користуйтеся очищувальними дисками чи засобами для чищення дисків/лінз (у тому числі вологими серветками або аерозолями). Це може призвести до несправності програвача.

Щодо заміни частин

У разі ремонту системи відремонтовані частини можна залишити для подальшого використання чи утилізації.

Щодо кольорового відображення на екрані телевізора

Якщо динаміки спричиняють погіршення якості передачі кольорів на екрані телевізора, вимкніть телевізор, та потім увімкніть його через 15—30 хвилин. Якщо проблему не вдалося вирішити, перемістіть динаміки на більшу відстань від телевізора.

ВАЖЛИВА ПРИМІТКА

Увага! Ця система може протягом необмеженого періоду часу утримувати на телевізійному екрані нерухоме відеозображення або зображення індикації екранного меню. Якщо нерухоме відеозображення або зображення індикації меню залишити на телевізійному екрані на тривалий період часу, існує небезпека непоправного пошкодження екрана. Плазмові панелі та проєкційні телевізори чутливі до цього.

Щодо переміщення системи

До переміщення системи переконайтеся, що в ній немає вставленого диска, а шнур живлення змінного струму відключено від розетки.

Щодо обміну даними через *Bluetooth*

- Пристрої *Bluetooth* треба використовувати на відстані приблизно 10 метрів (пряма видимість) один від одного. Ефективна відстань для обміну даними може скоротитися за таких умов.
 - Коли між пристроями, що обмінюються даними через *Bluetooth*, знаходиться людина, металевий об'єкт або інша перешкода.
 - Розташування, в яких працює бездротова мережа
 - Поруч з мікрохвильовими печами, що працюють
 - Розташування, в яких є інше електромагнітне випромінювання
- Пристрої *Bluetooth* та бездротова локальна комп'ютерна мережа (IEEE 802.11b/g) використовують одну частоту (2,4 ГГц). Під час використання пристрою *Bluetooth* біля пристрою із підтримкою бездротової ЛКМ можуть виникнути електромагнітні перешкоди. Це може призвести до зменшення швидкості передачі даних, шуму, або неможливості встановити з'єднання. У такому випадку спробуйте виконати такі дії для поліпшення ситуації:
 - Використовуйте цей головний пристрій на відстані принаймні 10 метрів від пристрою з підтримкою бездротової локальної мережі.
 - Вимкніть живлення обладнання бездротової ЛКМ, коли пристрій *Bluetooth* використовується на відстані менше 10 метрів.
 - Максимально близько розташуйте цей головний пристрій та пристрій *Bluetooth* одне від одного.
- Радіохвилі, які передаються цим головним пристроєм, можуть завадити роботі деяких медичних пристроїв. Оскільки це може призвести до неправильної роботи медичних пристроїв, завжди вимикайте цей головний пристрій і пристрій *Bluetooth* у вказаних розташуваннях:
 - У лікарнях, потягах, літаках, бензозаправних пунктах та інших місцях, де можуть бути в наявності горючі гази
 - Біля автоматичних дверей та засобів пожежної сигналізації
- Цей головний пристрій підтримує функції безпеки, що відповідають специфікаціям стандарту *Bluetooth*, для встановлення захищеного з'єднання під час обміну даними за допомогою технології *Bluetooth*. Однак цього захисту може бути недостатньо в залежності від певних налаштувань та інших факторів, тому слід бути обачним при виконанні обміну даними з використанням технології *Bluetooth*.
- Корпорація Sony не несе відповідальності за збитки та інші втрати, що стали наслідком витоку інформації під час обміну даними із використанням технології *Bluetooth*.
- Обмін даними через *Bluetooth* необов'язково гарантується для всіх пристроїв *Bluetooth*, що мають той самий профіль, що і цей головний пристрій.

- Пристрої *Bluetooth*, що з'єднуються з цим головним пристроєм, мають відповідати специфікаціям *Bluetooth*, вказаним Bluetooth SIG, Inc., і їх відповідність стандарту має бути сертифікована. Але навіть коли пристрій відповідає специфікації *Bluetooth*, можливі випадки, в яких через певні характеристики або властивості пристрою *Bluetooth* з'єднання буде неможливим, або будуть відрізнятися принципи керування, відображення або роботи.
- У залежності від пристрою *Bluetooth* з'єданого з цим головним пристроєм, середовища, у якому відбувається обмін даними, і умов навколишнього середовища, можуть виникати шуми чи перерви у відтворенні аудіо.

У разі виникнення будь-яких запитань або проблем, пов'язаних із системою, звертайтеся до найближчого дилера Sony.

Примітки щодо дисків

Щодо використання дисків

- Щоб зберегти поверхню диска чистою, беріть його за краї. Не торкайтеся поверхні диска.
- Не наклеюйте папір або стрічку на диск.



- Не піддавайте диск дії прямого сонячного проміння або джерел тепла (наприклад, каналів подачі теплого повітря), а також не залишайте його в автомобілі під прямими сонячними променями, оскільки повітря в салоні автомобіля може нагрітися до високої температури.
- Після використання покладіть диск у футляр.

Щодо чищення

- До відтворення чистіть диск серветкою для чищення. Протирайте поверхню диска від центру до країв.



- Не витирайте диски бензином чи іншими розчинниками, побутовими мийними засобами або антистатичним аерозолем, призначеним для вінілових платівок.

Ця система може відтворювати лише стандартні круглі диски.

Використання нестандартних або не круглих дисків (наприклад, у формі картки, серця або зірки) може призвести до неправильної роботи системи.

Не використовуйте диск, якщо до нього прикріплено інший побутовий предмет, наприклад етикетку або кільце.

Усунення несправностей

Якщо під час використання системи виникають будь-які із нижче поданих проблем, перед тим як його ремонтувати, скористайтеся цими вказівками з усунення несправностей. Якщо проблему вирішити не вдається, зверніться до найближчого дистриб'ютора компанії Sony. У разі виникнення проблем із функцією бездротового звуку, дистриб'ютор компанії Sony може перевірити всю систему (головний пристрій і підсилювач).

Загальні відомості

Неможливо увімкнути живлення.

→ Перевірте, що шнур живлення змінного струму правильно підключено.

Пристрій дистанційного керування не працює.

→ Можливо, відстань між пристроєм дистанційного керування та головним пристроєм надто велика.

→ Розрядилися батарейки у пристрою дистанційного керування.

Кришка відділення для дисків не відкривається, і ви не можете дістати диск навіть після натискання ▲.

→ Виконайте такі кроки:

- ① Торкніться й утримуйте ► і ▲ на головному пристрої понад 5 секунд, щоб відкрити кришку відділення для дисків.
- ② Вийміть диск.
- ③ Відключіть шнур живлення змінного струму від електричної розетки, а тоді знову його підключіть через декілька хвилин.

Система неправильно працює.

→ Відключіть шнур живлення змінного струму від електричної розетки, а тоді знову його підключіть через декілька хвилин.

Повідомлення

На екрані телевізора з'явиться напис [A new software version is available. Please go to the "Setup" section of the menu and select "Network Update" to perform the update.]

→ Відомості про те, як оновити програмне забезпечення системи до останньої версії, див. у розділі [Network Update] (стор. 66).

На дисплеї верхньої панелі циклічно відображається індикація «PRTECT», «PUSH» і «POWER».

→ Натисніть I/⏻, щоб вимкнути систему, та перевірте такі моменти, після того, як зникне напис «STBY».

- Чи немає короткого замикання в кабелях + і – динаміків?
- Чи використовуються лише динаміки з комплекту постачання?
- Чи не заблоковані вентиляційні отвори системи?
- Після перевірки вказаних моментів та усунення проблем увімкніть систему. Якщо після перевірки вказаних моментів не вдалося встановити причину проблеми, зверніться до найближчого дистриб'ютора компанії Sony.

На дисплеї верхньої панелі з'явиться індикація «LOCKED».

→ Вимкніть функцію блокування від дітей (стор. 60).

На дисплеї верхньої панелі з'явиться індикація «D. LOCK».

→ Зверніться до найближчого дилера Sony або місцевого уповноваженого центру обслуговування Sony.

На дисплеї верхньої панелі з'явиться індикація «Exxxx» (де x — цифра).

→ Зверніться до найближчого дилера Sony або до місцевого уповноваженого сервісного центру Sony і надайте код помилки.

⚠ відображається на весь екран телевізора без будь-яких повідомлень.

→ Зверніться до найближчого дилера Sony або місцевого уповноваженого центру обслуговування Sony.

«NOT.USE» відображається на дисплеї верхньої панелі, якщо натиснути SOUND MODE +/-, FOOTBALL або MUSIC EQ.

→ Налаштування SOUND MODE, FOOTBALL і MUSIC EQ неможливо змінити, якщо для параметра [Sound Effect] задано значення, відмінне від [Sound Mode On]. Встановити параметр [Sound Effect] у розділі [Audio Settings] на [Sound Mode On] (стор. 70).

Зображення

Зображення відсутнє або не відображається належним чином.

- Перевірте метод виводу у системі (стор. 25).
- Торкніться й утримуйте ► і VOL – на головному пристрої понад 5 секунд, щоб скинути налаштування роздільної здатності відео до найнижчого значення.
- Для дисків BD-ROM, перевірте налаштування [BD-ROM 24p Output] у розділі [Screen Settings] (стор. 68).

Немає зображення, коли підключення виконується за допомогою кабелю HDMI.

- Головний пристрій під'єднано до пристрою вводу, який не підтримує HDCP (High-bandwidth Digital Content Protection) («HDMI» не світиться на верхній панелі) (стор. 25).

Зображення 3D з гнізда HDMI (IN 1) або HDMI (IN 2) не з'являються на екрані телевізора.

- Залежно від телевізійного чи відеообладнання, 3D-зображення можуть не відобразитися.

Темна зона зображення занадто темна/яскрава — занадто яскрава або ненатуральна.

- Установіть для параметра [Picture Quality Mode] значення [Auto] (за замовчуванням) (стор. 49).

У зображенні є перешкоди.

- Очистіть диск.
- Якщо вихід зображення виконується із системи через відеомагнітофон на телевізор, сигнал захисту від копіювання, що застосовується до деяких програм BD/DVD, може вплинути на якість зображення. Якщо після підключення головного пристрою напряду до телевізора не вдалося усунути проблему, спробуйте підключити головний пристрій до інших вхідних гнізд.

Зображення не відображається на екрані телевізора.

- Перевірте настройку [TV Type] у [Screen Settings] (стор. 67).
- Фіксований формат зображення на дискові.

Неправильна передача кольорів на екрані телевізора.

- Якщо динаміки використовуються біля кінескопного телевізора або проектора, встановіть динаміки на відстані не менше 0,3 метра від телевізора.
- Якщо не вдалося поліпшити передачу кольорів на екрані телевізора, вимкніть телевізор, та потім увімкніть його через 15—30 хвилин.
- Переконайтеся, що біля динаміків немає магнітних об'єктів (магнітного фіксатора на підставці для телевізора, медичного пристрою, іграшки, тощо).

Звук

Немає звуку.

- Кабелі динаміків підключено ненадійно.
- Перевірте налаштування динаміків (стор. 57).

Звук Super Audio CD обладнання, підключеного до гнізда HDMI (IN 1) або HDMI (IN 2), не виводиться.

- HDMI (IN 1) і HDMI (IN 2) не підтримують аудіоформати із захистом від копіювання. Підключіть аналоговий аудіовихід обладнання до гнізд AUDIO (AUDIO IN L/R) головного пристрою.

Під час використання функції Зворотній аудіоканал не подається звук на телевизор через гніздо HDMI (OUT).

- Задайте для [Control for HDMI] у [HDMI Settings] розділу [System Settings] значення [On] (стор. 73). Також задайте для [Audio Return Channel] у [HDMI Settings] розділу [System Settings] значення [Auto] (стор. 73).
- Переконайтеся, що телевизор підтримує функцію Зворотній аудіоканал.
- Переконайтеся, що кабель HDMI підключено до гнізда телевизора, яке сумісне із функцією Зворотній аудіоканал.

Система неправильно виводить звук телевізійних програм, коли підключена до декодера.

- Задайте для [Audio Return Channel] у [HDMI Settings] розділу [System Settings] значення [Off] (стор. 73).
- Перевірте підключення (стор. 26).

Чути голосне гудіння чи шум.

- Розмістіть аудіообладнання подалі від телевизора.
- Очистіть диск.

Немає стереоефекту під час відтворення CD.

- Виберіть стереозвук, натиснувши AUDIO (стор. 51).

Вихід звуку лише через центральний динамік.

- У залежності від диска вихід звуку може бути лише через центральний динамік.



На динаміках об'ємного звуку немає звуку або звук відтворюється дуже тихо.

- Перевірте налаштування динаміків та їх підключення (сторінки 23, 57).
- Перевірте налаштування режиму звуку (стор. 35).
- У залежності від джерела ефект динаміків об'ємного звуку може бути менш помітним.
- Встановіть значення [Sound Mode] для [Auto] (стор. 35).

Є спотворення звуку підключеного обладнання.

- Зменшіть рівень входу підключеного обладнання, встановивши [Attenuate - AUDIO] (стор. 69).



Неочікувано починається відтворення гучної музики.

- Увімкнено вбудовану демонстрацію звуку. Натисніть  -, щоб зменшити рівень гучності або натисніть , щоб зупинити демонстрацію.

Бездротовий звук

Бездротова передача не активується або з динаміків об'ємного звуку не лунає звук.

- Перевірте стан індикатора LINK/STANDBY на підсилювачі.

- Не світиться.
 - Переконайтеся, що шнур живлення змінного струму підсилювача правильно підключено.
 - Увімкніть підсилювач, натиснувши на ньому кнопку .
- Швидко блимає зеленим.
 - ① Натисніть  на підсилювачі.
 - ② Правильно вставте бездротовий трансивер у підсилювач.
 - ③ Натисніть  на підсилювачі.

- Блимає червоним.
 - Натисніть , щоб вимкнути підсилювач, і перевірте перелічені нижче пункти.

- ① Чи немає короткого замикання в кабелях + і – динаміків?
- ② Чи не заблоковані вентиляційні отвори підсилювача?

Після перевірки вказаних пунктів і усунення проблем увімкніть підсилювач. Якщо після перевірки вказаних моментів не вдалося встановити причину проблеми, зверніться до найближчого дистриб'ютора компанії Sony.

- Повільно блимає зеленим або оранжевим, або ж світиться червоним.
 - Переконайтеся, що бездротовий трансивер правильно вставлено в головний пристрій.
 - Знову налаштуйте функцію [Secure Link] (стор. 63).
 - Якість передачі звуку низька. Перемістіть підсилювач, щоб індикатор LINK/STANDBY почав світитися зеленим або оранжевим.
 - Перемістіть систему подалі від інших бездротових пристроїв.
 - Намагайтеся не використовувати інші бездротові пристрої.
- Світиться зеленим або оранжевим.
 - Перевірте налаштування динаміків та їх підключення.

З динаміків об'ємного звуку лунає шум або звук переривається.

- Бездротова передача працює нестабільно. Змініть настройку [RF Channel] у розділі [Wireless Sound Connection] (стор. 64).
- Установіть головний пристрій і підсилювач ближче одне до одного.
- Не встановлюйте головний пристрій і підсилювач у закритих або металевих стійках, а також під столом.

Тюнер

Не вдалося налаштувати радіостанції.

- Перевірте надійність підключення антени.
- Відрегулюйте антену й у разі необхідності підключіть зовнішню антену.
- Сигнал радіостанцій надто слабкий (у разі автоналаштування). Використовуйте налаштування вручну.

Відтворення

Вміст диска не відтворюється.

- Код регіону на диску BD або DVD не відповідає системі.
- У середині головного пристрою є конденсат, що може пошкодити лінзи. Витягніть диск та залиште головний пристрій увімкнутим упродовж приблизно тридцяти хвилин.

- Ця система не відтворює записаний диск, який не було фіналізовано належним чином (стор. 88).

Неправильно відображуються імена файлів.

- Система може відобразити імена, сумісні з форматом ISO 8859-1. Інші формати символів можуть відобразитися неправильно.
- У залежності від програмного забезпечення, що використовувалося для створення диска, введені символи можуть відобразитися по-різному.

Відтворення диска починається не з початку.

- Було вибрано відновлення відтворення. Натисніть OPTIONS і виберіть [Play from start], а тоді натисніть .

Відтворення розпочинається не з місця останньої зупинки.

- Відомості про місце відновлення може бути стерто з пам'яті залежно від диска у таких випадках:
 - якщо відкрити кришку відділення для дисків;
 - якщо від'єднати USB-пристрій;
 - якщо відтворити інший вміст;
 - якщо вимкнути головний пристрій.

Не можна змінити мову для доріжки/субтитрів або кутів.

- Спробуйте використати меню диска BD або DVD.

- На дисківі BD або DVD, що відтворюється, немає доріжок/субтитрів з декількома мовами або декількох кутів.

Неможливо відтворити бонусний вміст або інші дані диска BD-ROM.

- Виконайте такі кроки:
 - ① Вийміть диск.
 - ② Вимкніть систему.
 - ③ Відключіть та знову підключіть пристрій USB (стор. 39).
 - ④ Увімкніть систему.
 - ⑤ Встановіть диск BD-ROM із вмістом BONUSVIEW/BD-LIVE.

Пристрій USB

Не вдається розпізнати пристрій USB.

- Виконайте такі кроки:
 - ① Вимкніть систему.
 - ② Відключіть та знову підключіть пристрій USB.
 - ③ Увімкніть систему.
- Перевірте, чи USB-пристрій належним чином під'єднано до порту  (USB).
- Перевірте, чи USB-пристрій або кабель не пошкоджено.
- Перевірте, чи USB-пристрій увімкнено.
- Якщо USB-пристрій під'єднано через USB-концентратор, від'єднайте його та під'єднайте безпосередньо до головного пристрою.

Інтернет-відео BRAVIA

Зображення або звук поганої якості, у деяких програмах відчутна втрата деталей, особливо під час динамічних епізодів чи темних сцен.

- Якість зображення або звуку може бути низькою залежно від постачальників послуг Інтернету.
- Якість зображення або звуку можна покращити, змінивши швидкість під'єднання. Компанія Sony радить використовувати швидкість принаймні 2,5 Мбіт/с для відео стандартної чіткості (10 Мбіт/с для відео високої чіткості).
- Не усі відеоматеріали міститимуть звук.

Зображення малого розміру.

- Натисніть кнопку , щоб збільшити зображення.

«BRAVIA» Sync ([Control for HDMI])

Функція [Control for HDMI] не працює. («BRAVIA» Sync).

- Перевірте, чи параметр [Control for HDMI] встановлено на [On] (стор. 73).
- Якщо з'єднання HDMI змінено, вимкніть і знову увімкніть систему.
- Якщо виникає збій в електропостачанні, встановіть параметр [Control for HDMI] на [Off], а тоді встановіть [Control for HDMI] на [On] (стор. 73).

- Докладніші відомості дивіться в інструкції з користування, яка додається до обладнання.
 - Підключене обладнання сумісне з функцією [Control for HDMI].
 - Перевірте налаштування під'єданого обладнання для функції [Control for HDMI].

Під'єднання до мережі

Система не може виконати під'єднання до мережі.

- Перевірте під'єднання до мережі (стор. 28) і параметри мережі (стор. 74).

Під'єднання до бездротової локальної мережі

Неможливо підключити ПК до Інтернету після виконання [Wi-Fi Protected Setup (WPS)].

- Бездротові налаштування маршрутизатора можуть автоматично змінюватись у разі використання функції Wi-Fi Protected Setup до налаштування параметрів маршрутизатора. У цьому разі змініть бездротові налаштування ПК відповідним чином.

Система не може виконати під'єднання до мережі або мережеве з'єднання працює нестабільно.

- Перевірте, чи увімкнуто маршрутизатор для бездротової локальної мережі.

- Перевірте під'єднання до мережі (стор. 28) і параметри мережі (стор. 74).
- Залежно від навколишнього середовища, наприклад від матеріалу стін, умов приймання радіохвиль або перешкод між системою і маршрутизатором для бездротової локальної мережі, відстань зв'язку може бути скороченою. Перемістіть систему і маршрутизатор для бездротової локальної мережі ближче один до одного.
- Пристрої, що використовують частотний діапазон 2,4 ГГц, наприклад мікрохвильові печі, *Bluetooth* або цифровий безпроводовий пристрій, можуть переривати зв'язок. Перемістіть головний пристрій подалі від таких пристроїв або вимкніть їх.
- Бездротове підключення в локальній мережі може бути нестабільним залежно від середовища використання (особливо під час використання функції *Bluetooth* системи). У такому випадку слід змінити середовище використання.

Потрібний бездротовий маршрутизатор не відображається в списку бездротової мережі.

- Натисніть RETURN, щоб повернутися на попередній екран, і спробуйте виконати [Wireless Setup(built-in)] ще раз. Якщо потрібний бездротовий маршрутизатор так і не вдалося виявити, виберіть [Add a new address.] зі списку мережі, а потім виберіть елемент [Manual Registration] для введення мережевого імені (SSID) вручну.

Пристрій *Bluetooth*

Неможливо створити пару.

- Розташуйте пристрій *Bluetooth* ближче до головного пристрою.
- Створення пари може бути неможливим, якщо біля головного пристрою є інші пристрої *Bluetooth*. У такому разі вимкніть інші пристрої *Bluetooth*.
- Видаліть систему з пристрою *Bluetooth* та знову створіть пару (стор. 40).

Неможливо створити з'єднання.

- Було видалено інформацію про створення пари. Знову виконайте операцію створення пари (стор. 40).

Немає звуку.

- Переконайтеся, що система не розташована занадто далеко від пристрою *Bluetooth*, а також, що на систему не впливає мережа Wi-Fi, інші бездротові пристрої, що працюють на частоті 2,4 ГГц, або мікрохвильова піч.
- Перевірте, що з'єднання *Bluetooth* правильно виконане між системою та пристроєм *Bluetooth*.
- Знову створіть пару між системою та пристроєм *Bluetooth*.
- Не розташуйте системи поруч є металевими об'єктами або поверхнями.
- Переконайтеся, що вибрано функцію «BT».
- Спершу змініть рівень гучності пристрою *Bluetooth*. Якщо рівень гучності все ще занадто низький, змініть гучність системи.

Звук відтворюється нестабільно або з пропусками, або немає з'єднання.

- Головний пристрій і пристрій *Bluetooth* розташовані на занадто великій відстані одне від одного.
- Якщо між головним пристроєм і пристроєм *Bluetooth* є перешкоди, усуньте їх.
- Якщо поблизу є обладнання, яке генерує електромагнітне випромінювання, наприклад бездротова ЛКМ, інший пристрій *Bluetooth* або мікрохвильова піч, перемістіть їх на більше відстань.

Диски, що відтворюються

Blu-ray Disc	BD-ROM ¹⁾ BD-R/BD-RE ²⁾
DVD³⁾	DVD-ROM DVD-R/DVD-RW DVD+R/DVD+RW
CD³⁾	CD-DA (Музичні диски CD) CD-ROM CD-R/CD-RW Super Audio CD

¹⁾ Оскільки технічні характеристики Blu-ray Disc є новими і постійно вдосконалюються, деякі диски можуть не підтримуватися, залежно від типу і версії диска. Крім того, виведення аудіо відрізняється залежно від джерела, під'єданого вихідного роз'єму і вибраних параметрів аудіо.

2) BD-RE: вер. 2.1

BD-R: вер.1.1, 1.2, 1.3 включно з органічно пігментованим типом BD-R (тип LTH)
Диски BD-R, записані на комп'ютері, не будуть відтворюватися, якщо можна записати додаткові дані.

3) Диск CD або DVD не буде відтворюватися, якщо його належно не фіналізовано. Детальніше див. інструкцію з користування, що додається до записуючого пристрою.

Диски, які не відтворюються

- Диски BD з картриджем
- Диски BDXL
- Диски DVD-RAM
- Диски HD DVD
- Диски DVD Audio
- Диски PHOTO CD
- Область даних на дисках CD-Extra
- Диски Super VCD
- Сторона з аудіоматеріалом на дисках DualDisc

Примітки щодо дисків

Цей виріб призначений для відтворення вмісту дисків, які відповідають стандарту Compact Disc (CD).

DualDiscs та деякі музичні диски, що зашифровані із використанням технології захисту авторського права, не відповідають стандарту Compact Disc (CD). Тому такі диски можуть бути несумісними із системою.

Примітка щодо операцій відтворення дисків BD/DVD

Деякі операції відтворення дисків BD/DVD можуть бути спеціально встановлені виробниками програмного забезпечення. Оскільки ця система виконує відтворення з дисків BD/DVD відповідно до вмісту диска, створеного виробниками програмного забезпечення, деякі функції відтворення можуть бути недоступними.

Примітка щодо двошарових дисків BD/DVD

Під час перемикання шарів відтворення зображення і звук може на деякий час перерватися.

Код регіону (лише для дисків BD-ROM/DVD VIDEO)

Система має код регіону, який надруковано на нижній панелі головного пристрою, і буде відтворювати вміст лише тих дисків BD-ROM/DVD VIDEO (тільки відтворення), які мають такий самий код регіону або .

Типи файлів, які підтримуються

Відео

Відеокодек	Контейнер	Розширення
Відео MPEG-1 ^{*1}	PS	.mpg, .mpeg
Відео MPEG-2 ^{*2}	PS ^{*3}	.mpg, .mpeg
	TS ^{*4}	.m2ts, .mts
Xvid	AVI	.avi
	MKV	.mkv
MPEG4/AVC ^{*5}	MKV ^{*1}	.mkv
	MP4 ^{*1}	.mp4, .m4v
	TS ^{*1}	.m2ts, .mts
	Quick Time ^{*6}	.mov
	3gpp/3gpp2 ^{*6}	.3gp, .3g2, .3gpp, .3gp2
VC1 ^{*1}	TS	.m2ts, .mts
WMV9 ^{*1}	ASF	.wmv, .asf
Motion JPEG ^{*6}	Quick Time	.mov
	AVI	.avi

Формат відео	Контейнер	Розширення
AVCHD ^{*1*7}	Папка формату AVCHD ^{*8}	

Музика

Аудіокодек	Розширення
MP3 (MPEG-1 Audio Layer III)	.mp3, .mka ^{*6}
AAC ^{*1}	.m4a, .aac ^{*6} , .mka ^{*6}
Стандарт WMA9 ^{*1}	.wma
LPCM	.wav, .mka ^{*6}
FLAC ^{*6}	.flac, .fla
AC3 ^{*6}	.ac3, .mka

Photo (Фото)

Формат фото	Розширення
JPEG	.jpeg, .jpg, .jpe
PNG	.png ^{*9}
GIF	.gif ^{*9}
MPO	.mpo ^{*6*10}

^{*1} Система може бути неспроможна відтворити цей формат файлів на сервері DLNA.

^{*2} На сервері DLNA система може відтворювати лише відео стандартної чіткості.

^{*3} Система не відтворює файли формату DTS на сервері DLNA.

^{*4} Система може відтворювати лише файли формату Dolby Digital на сервері DLNA.

^{*5} Система підтримує AVC до рівня 4.1.

^{*6} Система не може відтворювати цей формат файлів на сервері DLNA.

^{*7} Система може відтворювати формат AVCHD Ver.2.0 (AVCHD 3D/ Progressive).

^{*8} Система відтворює файли формату AVCHD, які було записано на цифрову відеокамеру тощо.

Диски у форматі AVCHD не відтворюватимуться, якщо їх не фіналізувати належним чином.

^{*9} Система не відтворює анімовані файли PNG або GIF.

^{*10} Для файлів MPO, окрім 3D, відображається ключове зображення або перше зображення.

Примітка

- Деякі файли можуть не відтворюватися залежно від формату файлу, кодування, умов запису чи стану сервера DLNA.
- Деякі файли, відредаговані на ПК, можуть не відтворюватися.
- Функція швидкої прокрутки вперед або назад може не працювати з деякими файлами.
- Система не відтворює закодовані файли, наприклад в форматі DRM і Lossless.
- Система може розпізнати такі файли чи папки на дисках BD, DVD, компакт-дисках і USB-пристроях:
 - до папок 9-го шару (включно з кореневою папкою)
 - до 500 файлів/папок на одному шарі
- Система може розпізнати такі файли чи папки, збережені на сервері DLNA:
 - до папок 19-го шару
 - до 999 файлів/папок на одному шарі
- Система підтримує таку кадрову частоту:
 - до 60 кадрів на секунду лише для AVCHD.
 - до 30 кадрів на секунду для інших відеокодеків.
- Система може підтримувати швидкість передачі відео до 40 Мбіт/с.
- Система може підтримувати роздільну здатність відео до 1920 × 1080р точок.
- Деякі USB-пристрої системою не підтримуються.
- Система може розпізнати зовнішні накопичувачі класу Mass Storage Class (MSC) (наприклад, флеш-пам'ять чи жорсткий диск), пристрої класу Still Image Capture Device (SICD) і клавіатуру 101.
- Система може не відтворювати відеофайли, записані з високою швидкістю потоку на компакт-диски з даними, належним чином. Такі файли рекомендовано відтворювати за допомогою дисків DATA DVD або DATA BD.

Підтримувані аудіоформати

Система підтримує такі аудіоформати.

Формат	Функція		
	«BD/DVD»	«HDMI1» «HDMI2»	«TV» (DIGITAL IN)
LPCM 2ch	○	○	○
LPCM 5.1ch	○	○	–
LPCM 7.1ch	○	–	–
Dolby Digital	○	○	○
Dolby TrueHD, Dolby Digital Plus	○	–	–
DTS	○	○	○
DTS-ES Discrete 6.1, DTS-ES Matrix 6.1	○*	○*	○*
DTS96/24	○	○*	○*
DTS-HD High Resolution Audio	○	–	–
DTS-HD Master Audio	○	–	–

○: Підтримуваний формат.

–: Непідтримуваний формат.

* Перетворено як ядро DTS.

Примітка

- На гнізда HDMI (IN 1) і HDMI (IN 2) не надходить вхідний аудіосигнал, якщо використовується формат аудіо із захистом від копіювання, наприклад Super Audio CD або DVD-Audio.
- Для формату LPCM 2ch підтримувана частота дискретизації цифрового сигналу становить до 96 кГц за умови використання функції «HDMI1» або «HDMI2» і до 48 кГц при використанні функції «TV».

- Для формату LPCM 5.1ch підтримувана частота дискретизації цифрового сигналу складає до 48 кГц за умови використання функції «HDMI1» або «HDMI2».

Технічні характеристики

Секція підсилювача

ВИХІДНА ПОТУЖНІСТЬ
(номінальна)

Спереду ліворуч/Спереду праворуч:
125 Вт + 125 Вт (при 6 Ом, 1 кГц,
КГС 1%)

ВИХІДНА ПОТУЖНІСТЬ
(контрольна)

Спереду ліворуч/Спереду праворуч:
200 Вт (на канал при 6 Ом, 1 кГц)

Центральний:
200 Вт (при 6 Ом, 1 кГц)

Низькочастотний динамік:
200 Вт (при 6 Ом, 80 Гц)

Входи (аналогові)

AUDIO (AUDIO IN)
Чутливість: 1,8 В/600 мВ

Входи (цифрові)

TV (Зворотній аудіоканал/OPTICAL)
Підтримувані формати: LPCM 2CH
(до 48 кГц), Dolby Digital, DTS

HDMI (IN 1)/HDMI (IN 2)
Підтримувані формати: LPCM
5.1CH (до 48 кГц), LPCM 2CH (до
96 кГц), Dolby Digital, DTS

Секція HDMI

Штекер
Тип А (19 контактів)

Система BD/DVD/Super Audio CD/ CD

Система формату сигналу
NTSC/PAL

Секція USB

⚡ (USB) порт:
Тип А (для під'єднання USB-
накопичувача, картки пам'яті,
цифрового фотоапарата і цифрової
відеокамери)

Секція LAN

Роз'єм LAN (100)
роз'єм 100BASE-TX

Секція бездротової LAN

Відповідність стандартам
IEEE 802.11 b/g/n
Частота та канал
Діапазон 2,4 ГГц; канали 1–13

Секція Bluetooth

Система зв'язку
Характеристики Bluetooth версії 3.0

Вихід
Характеристики Bluetooth клас
живлення 2

Максимальна відстань для зв'язку
Пряма видимість (прибл. 10 м¹⁾)

Діапазон частот
Діапазон 2,4 ГГц

Метод модуляції
FHSS (Freq Hopping Spread
Spectrum)

Підтримувані профілі Bluetooth²⁾
A2DP 1.2 (Advanced Audio
Distribution Profile — розширений
профіль розповсюдження аудіо)
AVRCP 1.3 (Audio Video Remote
Control Profile — профіль
дистанційного керування аудіо- та
відеопрístроями)

Підтримувані кодеки³⁾
SBC⁴⁾, AAC

Діапазон передачі (A2DP)
20 Гц – 20000 Гц (Частота
дискретизації 44,1 кГц, 48 кГц)

¹⁾ Фактичний діапазон може змінюватися у залежності від таких факторів як наявність перешкод між пристроями, магнітні поля навколо мікрохвильових печей, статичний струм, бездротові телефони, чутливість прийому, характеристики антени, операційна система, програмне забезпечення, тощо.

²⁾ Профілі стандарту Bluetooth вказують мету зв'язку Bluetooth між пристроями.

³⁾ Кодек: Стиснення аудіосигналу та формат перетворення

⁴⁾ Кодек допоміжного діапазону

Секція FM-тюнера

Система

Цифровий синтезатор з кварцевим блокуванням PLL

Діапазон налаштування

87,5 МГц – 108,0 МГц (крок 50 кГц)

Антенна

Дрогова FM-антена

З'єднувачі для антен

75 Ом, незбалансовані

Динаміки

Передній (SS-TSB127) для BDV-N9100WL

Передній (SS-TSB126) для BDV-N9100W/BDV-N8100W

Об'ємного звуку (SS-TSB131) для BDV-N9100W

Об'ємного звуку (SS-TSB130) для BDV-N9100WL

Розміри (ш/в/г) (прибл.)

102 мм × 700 мм × 60 мм (деталь для кріплення на стіні)

270 мм × 1200 мм × 270 мм (весь динамік)

Вага (прибл.)

1,7 кг (деталь для кріплення на стіні)

4,0 кг (весь динамік)

Передній (SS-TSB125) для BDV-N7100W

Передній (SS-TSB124) для BDV-N7100WL

Об'ємного звуку (SS-TSB129) для BDV-N8100W/BDV-N7100W

Об'ємного звуку (SS-TSB128) для BDV-N7100WL

Розміри (ш/в/г) (прибл.)

100 мм × 435 мм × 54 мм (без підставки)

140 мм × 455 мм × 140 мм (з підставкою)

Вага (прибл.)

1,1 кг (без підставки)

1,2 кг (з підставкою)

Центральний (SS-CTB124) для BDV-N9100W/BDV-N8100W/BDV-N7100W

Центральний (SS-CTB123) для BDV-N9100WL/BDV-N7100WL

Розміри (ш/в/г) (прибл.)

365 мм × 75 мм × 75 мм

Вага (прибл.)

1,3 кг

Низькочастотний динамік (SS-WSB125) для BDV-N9100W/BDV-N8100W/BDV-N7100W

Низькочастотний динамік (SS-WSB124) для BDV-N9100WL/BDV-N7100WL

Розміри (ш/в/г) (прибл.)

280 мм × 440 мм × 280 мм

Вага (прибл.)

8,0 кг

Загальні відомості

Головний пристрій

Вимоги до джерела живлення
220 В — 240 В змінного струму,
50/60 Гц

Споживання електроенергії

Увімк.: 100 Вт

Режим очікування: 0,3 Вт

(Інформацію про налаштування наведено на стор. 61.)

Розміри (ш/в/г) (прибл.)

480 мм × 79 мм × 212 мм разом із виступаючими частинами
480 мм × 79 мм × 226 мм

(зі вставленим бездротовим трансвером)

Вага (прибл.)

3,1 кг

**Підсилювач об'ємного звуку
(TA-SA300WR) для BDV-N9100W/
BDV-N8100W/BDV-N7100W**

**Підсилювач об'ємного звуку
(TA-SA400WR) для BDV-N9100WL/
BDV-N7100WL**

Секція підсилювача

ВИХІДНА ПОТУЖНІСТЬ
(контрольна)

Лівий канал об'ємного звуку/Правий
канал об'ємного звуку:

100 Вт (на канал при 3 Ом, 1 кГц)

Номінальний опір:

3 Ω – 16 Ω

Вимоги до джерела живлення

220 В – 240 В змінного струму,
50/60 Гц

Споживання електроенергії

Увімк.: 50 Вт

Споживання електроенергії у режимі
очікування

0,5 Вт (режим очікування)

0,2 Вт (вимкнено)

Розміри (ш/в/г) (прибл.)

206 мм × 60 мм × 236 мм зі
вставленим бездротовим
трансивером

Вага (прибл.)

1,3 кг

**Бездротовий трансивер
(EZW-RT50)**

Система зв'язку

Характеристики бездротового
звуку, версія 1.0

Діапазон частот

5,725 ГГц – 5,875 ГГц

Метод модуляції

DSSS

Вимоги до джерела живлення

Постійний струм 3,3 В, 300 мА

Розміри (ш/в/г) (прибл.)

30 мм × 9 мм × 60 мм

Вага (прибл.)

10 г

Дизайн і технічні характеристики

можуть змінюватися без попереднього
повідомлення.

- Споживання електроенергії у режимі очікування: 0,3Вт (Головний пристрій), 0,2Вт (Підсилювач об'ємного звуку).
- 85% економія енергії досягається завдяки повністю цифровому підсилювачу S-Master.

СПИСОК МОВНИХ КОДІВ

Орфографія мов відповідає ISO 639: стандарт 1988 (E/F).

Код	Мова	Код	Мова	Код	Мова	Код	Мова
1027	Afar	1183	Irish	1347	Maori	1507	Samoaan
1028	Abkhazian	1186	Scots Gaelic	1349	Macedonian	1508	Shona
1032	Afrikaans	1194	Galician	1350	Malayalam	1509	Somali
1039	Amharic	1196	Guarani	1352	Mongolian	1511	Albanian
1044	Arabic	1203	Gujarati	1353	Moldavian	1512	Serbian
1045	Assamese	1209	Hausa	1356	Marathi	1513	Siswati
1051	Aymara	1217	Hindi	1357	Malay	1514	Sesotho
1052	Azerbaijani	1226	Croatian	1358	Maltese	1515	Sundanese
1053	Bashkir	1229	Hungarian	1363	Burmese	1516	Swedish
1057	Byelorussian	1233	Armenian	1365	Nauru	1517	Swahili
1059	Bulgarian	1235	Interlingua	1369	Nepali	1521	Tamil
1060	Bihari	1239	Interlingue	1376	Dutch	1525	Telugu
1061	Bislama	1245	Inupiak	1379	Norwegian	1527	Tajik
1066	Bengali;	1248	Indonesian	1393	Occitan	1528	Thai
	Bangla	1253	Icelandic	1403	(Afan)Oromo	1529	Tigrinya
1067	Tibetan	1254	Italian	1408	Oriya	1531	Turkmen
1070	Breton	1257	Hebrew	1417	Punjabi	1532	Tagalog
1079	Catalan	1261	Japanese	1428	Polish	1534	Setswana
1093	Corsican	1269	Yiddish	1435	Pashto;	1535	Tonga
1097	Czech	1283	Javanese		Pushto	1538	Turkish
1103	Welsh	1287	Georgian	1436	Portuguese	1539	Tsonga
1105	Danish	1297	Kazakh	1463	Quechua	1540	Tatar
1109	German	1298	Greenlandic	1481	Rhaeto-	1543	Twì
1130	Bhutani	1299	Cambodian		Romance	1557	Ukrainian
1142	Greek	1300	Kannada	1482	Kirundi	1564	Urdu
1144	English	1301	Korean	1483	Romanian	1572	Uzbek
1145	Esperanto	1305	Kashmiri	1489	Russian	1581	Vietnamese
1149	Spanish	1307	Kurdish	1491	Kinyarwanda	1587	Volapük
1150	Estonian	1311	Kirghiz	1495	Sanskrit	1613	Wolof
1151	Basque	1313	Latin	1498	Sindhi	1632	Xhosa
1157	Persian	1326	Lingala	1501	Sangho	1665	Yoruba
1165	Finnish	1327	Laothian	1502	Serbo-Croatian	1684	Chinese
1166	Fiji	1332	Lithuanian	1503	Singhalese	1697	Zulu
1171	Faroese	1334	Latvian;	1505	Slovak		
1174	French		Lettish	1506	Slovenian		
1181	Frisian	1345	Malagasy			1703	Не вказано

Список кодів регіонів/батьківського контролю

Код	Регіон	Код	Регіон	Код	Регіон	Код	Регіон
2044	Аргентина	2109	Німеччина	2362	Мексика	2149	Іспанія
2047	Австралія	2200	Греція	2376	Нідерланди	2499	Швеція
2046	Австрія	2219	Гонконг	2390	Нова Зеландія	2086	Швейцарія
2057	Бельгія	2248	Індія			2543	Тайвань
2070	Бразилія	2238	Індонезія	2379	Норвегія	2528	Таїланд
2090	Чилі	2239	Ірландія	2427	Пакистан	2184	Сполучене Королівство
2092	Китай	2254	Італія	2424	Філіппіни		
2093	Колумбія	2276	Японія	2428	Польща		
2115	Данія	2304	Корея	2436	Португалія		
2165	Фінляндія	2333	Люксембург	2489	Росія		
2174	Франція	2363	Малайзія	2501	Сінгапур		

Алфавітний покажчик

Цифри

- 3D 38
- 3D Output Setting 67

Б

- Блокування від дітей 60

В

- Верхня панель 15
- Відомості про відтворення 38

Д

- Диски, що відтворюються 88
- Дисплей верхньої панелі 17

З

- Задня панель 18
- Звук багатоканальної трансляції 52

І

- Інтернет-вміст 44

К

- Код регіону 89

Л

- Легке налаштування 32

О

- Оновлення через мережу 66

П

- Передня панель 15
- Підсилювач 18
- Пристрій дистанційного керування 19

Р

- Режим FM 53

С

- Список мовних кодів 95

А

- A/V SYNC 50
- Attenuate - AUDIO 69
- Audio DRC 69
- Audio Language 71
- Audio Output 70
- Audio Return Channel 73
- Audio Settings 69
- Auto Calibration 56, 70
- Auto Display 73
- Auto Standby 73

В

- BD Audio MIX Setting 69
- BD Hybrid Disc Playback Layer 71
- BD Internet Connection 71
- BD Parental Control 72
- BD/DVD Menu Language 71
- BD/DVD Viewing Settings 71
- BD-LIVE 37
- BD-ROM 24p Output 68
- Bluetooth* 39
- BONUSVIEW 37
- BRAVIA Sync 55

C

CD 88
Cinema Conversion Mode 67
Connection Server Settings 74
Control for HDMI 55, 73

D

D.C.A.C. DX (Автокалібрування
цифрової камери DX) 56
DLNA 45, 75
Dolby Digital 51
DTS 51
DVD 88
DVD Aspect Ratio 67
DVD Parental Control 72
DVD-ROM 24p Output 68

E

Easy Network Settings 75
External Input Settings 74

G

Gracenote Settings 73

H

HDMI
YCbCr/RGB (HDMI) 69
HDMI Deep Colour Output 69

I

Initialise Personal Information 75
Internet Settings 74
Internet Video Parental Control 72
Internet Video Unrated 72

M

Main Unit illumination 72
Music Settings 72

N

Network Connection Diagnostics 74
Network Settings 74
Network Update 66
NFC 42

O

OSD Language 72

P

Parental Control Area Code 71
Parental Control Settings 71
PARTY Auto Start 75
Password 71
Pause Mode 69
Power Save Drive 73

Q

Quick Start Mode 73

R

Registered Remote Devices 75
Remote Start 75
Renderer Access Control 75
Renderer Set-up 75
Reset to Factory Default Settings 75
Resetting 75

S

- SBM 69
- Screen Format 67
- Screen Saver 73
- Screen Settings 67
- SLEEP 59
- Slideshow 50
- Software License Information 73
- Sound Effect 70
- Speaker Settings 57, 70
 - Distance 58
 - Level 58
- Subtitle Language 71
- Super Audio CD Playback Channels 72
- Super Audio CD Playback Layer 72
- System Information 73

T

- Test Tone 59
- TV Screen Size Setting for 3D 67
- TV Type 67

U

- USB 39

W

- WEP 30
- Wireless Sound Connection 72
- WPA2-PSK (AES) 30
- WPA2-PSK (TKIP) 30
- WPA-PSK (AES) 30
- WPA-PSK (TKIP) 30

Программное обеспечение этой системы может быть обновлено в дальнейшем. Для поиска подробных сведений о всех доступных обновлениях воспользуйтесь следующим URL.

<http://support.sony-europe.com/>

Програмне забезпечення цієї системи можна згодом оновити. Детальніше про доступні оновлення див. на веб-сайті за вказаною URL-адресою.

<http://support.sony-europe.com/>

HDMI

DLNA
CERTIFIED™

gracenote.



SUPER AUDIO CD

Blu-ray 3D
TM

Blu-ray Disc
TM

Java
POWERED

<http://www.sony.net/>



* 4 4 5 6 3 3 5 2 1 * (1)