

SONY[®]

4-262-751-11(1)

DVD Home Theatre System

Инструкции по
эксплуатации RU

Посібник з
експлуатації UA

HDMI

<http://www.sony.net/>

4-262-751-11(1)



ПРЕДУПРЕЖДЕНИЕ

Осторожно – использование оптических измерительных приборов с этим изделием увеличивает опасность ухудшения зрения.

Не устанавливайте устройство в тесном пространстве, например на книжной полке или в стенном шкафу. Во избежание возникновения пожара не накрывайте вентиляционные отверстия устройства газетами, скатертями, шторами и т. д. Не ставьте на устройство источники открытого огня, например зажженные свечи. Во избежание возникновения пожара и поражения электрически током не подвергайте устройство воздействию случайных капель и брызг и не ставьте на устройство предметы, наполненные жидкостями, например вазы. Не подвергайте батареи или устройство с установленными батареями воздействию источников чрезмерного тепла, например прямого солнечного света, огня и т. д. Во избежание травм следует зафиксировать устройство на полу или на стене в соответствии с инструкциями по установке. Только для использования в помещении.

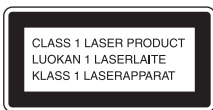

Данное устройство классифицируется как ЛАЗЕРНЫЙ продукт КЛАССА 1 (CLASS 1 LASER). Маркировка расположена на задней панели устройства.

Примечание для покупателей: следующая информация применима только для оборудования, продающегося в странах, где действуют директивы ЕС.

Производителем данного устройства является корпорация Sony Corporation, 1-7-1 Konan, Minato-ku, Tokyo, 108-0075 Japan. Уполномоченным представителем по электромагнитной совместимости (EMC) и безопасности изделия является компания Sony Deutschland GmbH, Hedelfinger Strasse 61, 70327 Stuttgart, Germany. По вопросам обслуживания и гарантии обращайтесь по адресам, указанным в соответствующих документах.

DVD Система Домашнего Кинотеатра

Изготовитель:
Сони Корпорейшн
Адрес: 1-7-1 Конан, Минато-ку,
Токио 108-0075, Япония

Страна-производитель: Китай



Класс защиты от поражения электрическим током II

Рекомендуемый срок эксплуатации (год/месяц) прилагаемой батареи/ прилагаемых батарей отображается на самой батарее/батареях.

Год и месяц производства указаны на задней панели устройства.

Для покупателей в России



МЕ10

Для моделей для России

Импортер на территории РФ и название и адрес организации, расположенной на территории РФ, уполномоченной принимать претензии от пользователей: ЗАО “Сони Электроникс”, 123103, Москва, Карамышевский проезд, 6, Россия

Для покупателей на Украине



Данное оборудование соответствует следующим требованиям:
- технический регламент по электромагнитной совместимости оборудования (утверждено постановлением правительства № 785 от 2009-07-29);
- технический регламент безопасности низковольтного электрического оборудования (утверждено постановлением правительства № 1149 от 2009-10-29).

Уполномоченный представитель на Украине “Сони Украина”, ул. Спасская 30, Киев, 04070, Украина

Меры предосторожности

Источники питания

- Пока устройство включено в электрическую розетку переменного тока, на него по-прежнему подается электропитание, даже если само устройство выключено.
- Так как кабель питания используется для отключения устройства от электрической розетки, следует подключать устройство к легкодоступной электрической розетке. В случае обнаружения признаков неправильной работы устройства немедленно отключите его от электрической розетки.



Утилизация отслужившего электрического и электронного оборудования (директива

применяется в странах Евросоюза и других европейских странах, где действуют системы раздельного сбора отходов)

Авторские права

Данная система оснащена декодером объемного звучания с адаптивной матрицей Dolby* Digital и Dolby Pro Logic, а также системой цифрового объемного звучания DTS** Digital Surround System.

- * Изготовлено по лицензии компании Dolby Laboratories.

Dolby, Pro Logic и знак в виде двойной буквы D являются товарными знаками компании Dolby Laboratories.

** Изготовлено по лицензии, защищено патентами США № 5451942; 5956674; 5974380; 5978762; 6487535, а также другими патентами и заявками на патенты в США и других странах. DTS и символ являются зарегистрированными товарными знаками, а DTS Digital Surround и логотипы DTS являются товарными знаками DTS, Inc. Продукт включает программное обеспечение. © DTS, Inc. Все права защищены.

В системе используется технология High-Definition Multimedia Interface (HDMI™).

HDMI, логотип HDMI и High-Definition Multimedia Interface являются товарными знаками или зарегистрированными товарными знаками HDMI Licensing LLC в США и других странах.

“DVD-RW”, “DVD-R”, “DVD+RW”, “DVD+R”, “DVD VIDEO”, и логотипы “CD” являются товарными знаками.

“BRAVIA” является товарным знаком Sony Corporation.

“PLAYSTATION” является товарным знаком Sony Computer Entertainment Inc.

Лицензия на технологию звуковой кодировки MPEG Layer-3 и патенты получены от Fraunhofer IIS и Thomson.

Windows Media является зарегистрированным товарным знаком или товарным знаком корпорации Microsoft Corporation в США и/или других странах. В данном изделии используется технология, на которую распространяются определенные права интеллектуальной собственности корпорации Microsoft. Использование или распространение данной технологии, кроме как в данном изделии, без соответствующих лицензий корпорации Microsoft запрещено.

О формате MPEG-4 Visual

ЭТО УСТРОЙСТВО ПРЕДОСТАВЛЯЕТСЯ В СООТВЕТСТВИИ С УСЛОВИЯМИ ЛИЦЕНЗИРОВАНИЯ СТАНДАРТА MPEG-4 VISUAL ДЛЯ ИНДИВИДУАЛЬНОГО НЕКОММЕРЧЕСКОГО ИСПОЛЬЗОВАНИЯ В СЛЕДУЮЩИХ ЦЕЛЯХ: ДЕКОДИРОВАНИЕ ВИДЕОИЗОБРАЖЕНИЯ В СООТВЕТСТВИИ СО СТАНДАРТОМ MPEG-4 VISUAL (“MPEG-4 VIDEO”), ЗАКОДИРОВАННОГО ПОЛЬЗОВАТЕЛЕМ В ЛИЧНЫХ, А НЕ КОММЕРЧЕСКИХ

ЦЕЛЯХ, И (ИЛИ) ПОЛУЧЕННЫХ У ПРОДАВЦА, КОТОРЫЙ ВЛАДЕЕТ ЛИЦЕНЗИЕЙ MPEG LA НА РАСПРОСТРАНЕНИЕ ВИДЕОИЗОБРАЖЕНИЙ В ФОРМАТЕ MPEG-4 VIDEO. ДЛЯ ИСПОЛЬЗОВАНИЯ УСТРОЙСТВА В ДРУГИХ ЦЕЛЯХ ЛИЦЕНЗИЯ НЕ ПРЕДОСТАВЛЯЕТСЯ. ДОПОЛНИТЕЛЬНУЮ ИНФОРМАЦИЮ, ОТНОСЯЩУЮСЯ К ПРОДВИЖЕНИЮ ТОВАРА, ВНУТРЕННЕМУ И КОММЕРЧЕСКОМУ ИСПОЛЬЗОВАНИЮ, А ТАКЖЕ ЕГО ЛИЦЕНЗИРОВАНИЮ, МОЖНО ПОЛУЧИТЬ В КОМПАНИИ MPEG LA, LLC. ПОСЕТИТЕ ВЕБ-САЙТ: [HTTP://WWW.MPEGLA.COM](http://WWW.MPEGLA.COM)

Все другие товарные знаки принадлежат соответствующим владельцам.

О данных инструкциях по эксплуатации

- Указания в этих инструкциях по эксплуатации относятся к элементам управления на пульте дистанционного управления. Можно также использовать элементы управления на системе с теми же или похожими названиями, что и на пульте дистанционного управления.
- Элементы меню управления могут отличаться в зависимости от области.
- Термин “DVD” обычно используется для определения дисков DVD VIDEO, DVD+RW/ DVD+R и DVD-RW/ DVD-R.
- Настройка по умолчанию подчеркнута.

Содержание

Меры предосторожности.....	3
О данных инструкциях по эксплуатации	4
Диски/файлы, которые можно воспроизвести на устройстве USB.....	6
Содержимое упаковки.....	11
Указатель деталей и элементов управления	13
Руководство по меню управления	18

Начало работы

Шаг 1. Установка системы.....	22
Шаг 2. Подключение системы	25
Шаг 3. Настройка системы.....	31

Воспроизведение

Воспроизведение диска	35
Воспроизведение файлов на диске/ устройстве USB.....	35
Прочие операции воспроизведения	38
Выбор режима воспроизведения	42
Использование функции караоке	46
Отображение информации диска/ устройства USB.....	49
Воспроизведение аудио и видео с подключенного компонента	51

Тюнер

Предварительная настройка станций.....	52
Прослушивание радио	52

Звуковой эффект

Выбор эффекта в соответствии с источником	54
---	----

Удобные функции

Использование функции контроля по HDMI для “BRAVIA” Sync.....	55
Передача песен на устройство USB	57
Использование таймера отключения	61
Настройка задержки между изображением и звуком	61
Прослушивание мультимплексного радиовещания	62
Изменение входящего уровня громкости звука подключенных компонентов.....	62











Установки

Изменение яркости дисплея передней панели	63
Включение/выключение режима демонстрации	63
Повторное выполнение быстрой настройки.....	63
Автоматическая установка системы в режим ожидания.....	63
Выполнение последующих установок	64

Дополнительная информация

Меры предосторожности	72
Поиск и устранение неисправностей.....	74
Технические характеристики	82
Указатель	87

Диски/файлы, которые можно воспроизвести на устройстве USB

Тип	Логотип диска	Характеристики	Значок
DVD VIDEO	     	<ul style="list-style-type: none"> • DVD VIDEO • DVD-R/DVD-RW в формате DVD VIDEO или режиме видео • DVD+R/DVD+RW в формате DVD VIDEO 	DVD-V
DVD VIDEO в режиме VR (видеозапись)	 	<ul style="list-style-type: none"> • DVD-R/DVD-RW в режиме VR (видеозапись) (за исключением DVD-R DL) 	DVD-VR
VIDEO CD		<ul style="list-style-type: none"> • VIDEO CD (диски версии 1.1 и 2.0) • Super VCD • CD-R/CD-RW/CD-ROM в формате VIDEO CD или Super VCD 	VIDEO CD
CD		<ul style="list-style-type: none"> • Audio CD • CD-R/CD-RW в формате Audio CD 	CD
DATA CD	—	<ul style="list-style-type: none"> • CD-R/CD-RW/CD-ROM в формате DATA CD, который содержит следующие типы файлов и соответствует стандарту ISO 9660¹⁾ Уровень 1/Уровень 2 или Joliet (расширенный формат): <ul style="list-style-type: none"> – Файлы MP3²⁾³⁾ – Файлы изображений JPEG⁴⁾ – Видеофайлы Xvid/MPEG4 	DATA CD
DATA DVD	—	<ul style="list-style-type: none"> • DVD-ROM/DVD-R/DVD-RW/DVD+R/DVD+RW в формате DATA DVD, который содержит следующие типы файлов и соответствует стандарту UDF (Universal Disk Format): <ul style="list-style-type: none"> – Файлы MP3²⁾³⁾ – Файлы изображений JPEG⁴⁾ – Видеофайлы Xvid/MPEG4 	DATA DVD

Тип	Логотип диска	Характеристики	Значок
Устройство USB	–	<ul style="list-style-type: none"> • Устройство USB, содержащее следующие типы файлов: <ul style="list-style-type: none"> – Файлы MP3²⁾³⁾ или файлы WMA/AAC³⁾ – Файлы изображений JPEG⁴⁾ – Видеофайлы Xvid/MPEG4 	

¹⁾Логический формат файлов и папок на дисках CD-ROM, установленный ISO (International Organization for Standardization).

²⁾MP3 (MPEG1 Audio Layer 3) – это стандартный формат, установленный ISO/MPEG и предназначенный для сжатых аудиоданных. Файлы MP3 должны быть в формате MPEG1 Audio Layer 3.

³⁾Файлы, записанные с технологией защиты авторских прав (Digital Rights Management), не удастся воспроизвести.

⁴⁾Файлы изображений JPEG должны соответствовать формату файлов изображений DCF. (DCF “Design rule for Camera File system”: стандарт изображений для цифровых камер, регулируемый ассоциацией Japan Electronics and Information Technology Industries Association (JEITA).)

Примечания о дисках

Это устройство предназначено для воспроизведения дисков, отвечающих требованиям стандарта Compact Disc (CD).

Диски DualDisc и некоторые другие диски, закодированные с помощью технологий защиты авторских прав, не соответствуют стандарту компакт-диска (CD) и поэтому такие диски, возможно, не будут поддерживаться данным устройством.

Примеры дисков, которые нельзя воспроизводить на этой системе

На этой системе нельзя воспроизводить следующие диски:

- компакт-диски CD-ROM/CD-R/CD-RW, кроме тех, что записаны в форматах, перечисленных на стр. 6
- компакт-диски CD-ROM, записанные в формате PHOTO CD
- данные на компакт-дисках CD-Extra
- компакт-диски, содержащие графические изображения
- диски DVD Audio
- Super Audio CD
- диски DATA CD/DATA DVD, не содержащие файлов MP3, файлов изображений JPEG, видеофайлов Xvid или MPEG4
- DATA CD/DATA DVD, созданные в формате пакетной записи
- диски DVD-RAM
- Blu-ray Disc

Кроме того, на этой системе нельзя воспроизводить следующие диски:

- диски DVD VIDEO с несовпадающим кодом региона (стр. 8);
- диски нестандартной формы (например, в форме открытки, сердца);
- диски с бумажными и другими наклейками;

- диски, на поверхности которых имеется клей от целлофановой пленки или осталась наклейка.

Примечание относительно дисков CD-R/CD-RW/DVD-R/DVD-RW/DVD+R/DVD+RW

Возможно, в некоторых случаях диски CD-R/CD-RW/DVD-R/DVD-RW/DVD+R/DVD+RW не будут воспроизводиться на этой системе из-за низкого качества записи, их состояния или характеристик записывающего устройства, а также авторского программного обеспечения.

Диск не будет воспроизводиться, если его сеанс не был закрыт надлежащим образом. Для получения дополнительной информации см. инструкции по эксплуатации записывающего устройства.

Следует помнить, что некоторые функции воспроизведения, возможно, не будут работать для дисков DVD+RW/DVD+R, даже если их сеансы были закрыты надлежащим образом. В этом случае выполните просмотр диска в режиме обычного воспроизведения. Кроме того, не будут воспроизводиться диски DATA CD/DATA DVD, созданные в формате пакетной записи Packet Write.

Примечания относительно дисков Multi Session CD

- На этой системе можно воспроизводить диски Multi Session CD, если в первом сеансе содержится файл MP3. Можно также воспроизводить все последующие файлы MP3, записанные позже в других сеансах.
- На этой системе можно воспроизводить диски Multi Session CD, если в первом сеансе содержится файл изображения JPEG. Можно также воспроизводить все последующие файлы изображений JPEG, записанные позже в других сеансах.
- Если в первом сеансе записаны файлы MP3 и файлы изображений JPEG в формате музыкального компакт-диска или Video CD, будет воспроизводиться только первый сеанс.

Код региона

На задней панели устройства нанесен код региона, означающий, что на нем можно воспроизводить диски DVD с тем же кодом региона.

Диски DVD VIDEO со знаком  также можно воспроизводить на данной системе. При попытке воспроизвести какой-либо другой диск DVD VIDEO на экране телевизора появится сообщение [Воспроизведение этого диска невозможно в связи с региональными ограничениями.]. В зависимости от диска DVD VIDEO код региона на нем, возможно, не будет указан, хотя его воспроизведение в определенных регионах запрещено.

Примечания относительно операций воспроизведения дисков DVD и VIDEO CD

Некоторые операции воспроизведения дисков DVD и VIDEO CD могут быть специально установлены фирмами-изготовителями программного обеспечения. Эта система воспроизводит диски DVD и VIDEO CD в соответствии с содержимым диска, разработанным фирмами-изготовителями программного обеспечения, поэтому некоторые функции воспроизведения могут быть недоступны. Обязательно ознакомьтесь с инструкциями по эксплуатации, прилагаемыми к дискам DVD или VIDEO CD.

Примечания относительно воспроизводимых файлов

- Система может распознавать до 200 папок, включая альбомы (папки), не содержащие аудиофайлы, файлы изображений JPEG и видеофайлы. Если на диске DATA CD/DATA DVD/устройстве USB находится более 200 папок или более 150 файлов в папке, папки/файлы, распознаваемые системой, отличаются в зависимости от их конфигураций.
- На этой системе можно воспроизводить следующие типы файлов:

Файл	Расширение файла
Файл MP3	“.mp3”
Файл WMA*	“.wma”
Файл AAC*	“.m4a”
Файл изображения JPEG	“.jpg” или “.jpeg”
Видеофайл Xvid	“.avi”
Видеофайл MPEG4	“.mp4” или “.m4v”

* Только устройство USB.

Система произведет попытку воспроизведения любых данных с вышеуказанными расширениями, даже если это не формат MP3/WMA/AAC/JPEG/Xvid/MPEG4. При воспроизведении таких данных может слышаться сильный шум, который может стать причиной повреждения системы динамиков.

- В следующих ситуациях может потребоваться большее количество времени для начала воспроизведения:
 - На диске DATA CD/DATA DVD или устройстве USB записана сложная структура папок.
 - Если только что воспроизводились аудиофайлы, файлы изображений JPEG или видеофайлы в другой папке.
- Возможность воспроизведения файлов, записанных на диски DATA CD/DATA DVD или устройства USB, зависит от формата файла.
- Система может воспроизвести каталоги до 8 уровня.
- В зависимости от типа файла системе, возможно, не удастся воспроизвести аудиофайл, файл изображения JPEG или видеофайл.
- Файлы, записанные с помощью таких устройств, как компьютер, могут воспроизводиться не в том порядке, в котором они были записаны.

- Папки, не содержащие аудиофайлы, файлы изображений JPEG или видеофайлы, пропускаются.
- Совместимость со всеми типами программного обеспечения для кодирования/записи файлов MP3/WMA/AAC, записывающих устройств и носителей информации не гарантируется.
- Совместимость со всеми типами программного обеспечения для кодирования/записи видеофайлов MPEG4, записывающих устройств и носителей информации не гарантируется.
- Порядок воспроизведения может быть другим в зависимости от использованного для создания аудиофайла, файла изображения JPEG или видеофайла программного обеспечения, либо если количество папок превышает 200, а количество файлов в каждой папке превышает 150.

Примечания относительно устройств USB

- Эта система поддерживает устройства Mass Storage Class (MSC).
- Работа системы со всеми устройствами USB или видами памяти не гарантируется.
- Несмотря на то, что устройства USB можно использовать для выполнения различных функций, данная система с подключенным к ней устройством USB может использоваться только для воспроизведения музыки, фотографий и видео. Для получения дополнительной информации см. инструкции по эксплуатации устройства USB.
- При подключении устройства USB система считывает все файлы на устройстве USB. Если устройство USB содержит слишком много папок или файлов, для завершения считывания с устройства USB может потребоваться длительное время.
- Не подключайте систему и устройство USB с помощью концентратора USB.
- При подключении некоторых устройств USB для выполнения системой операции может потребоваться время.
- Порядок воспроизведения на системе может отличаться от порядка воспроизведения подключенного устройства USB.
- Всегда отключайте систему перед извлечением устройства USB. Если извлечь устройство USB при включенной системе, это может стать причиной повреждения данных на устройстве USB.
- Перед использованием устройства USB убедитесь, что на устройстве USB отсутствуют зараженные вирусами файлы.

Содержимое упаковки

Основное устройство

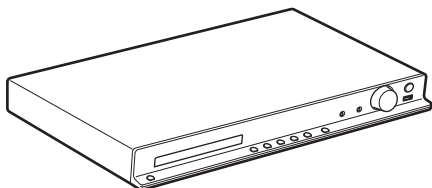

Комплекты динамиков

• DAV-DZ340M

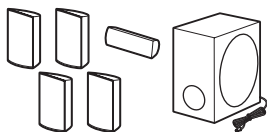

• DAV-DZ640M

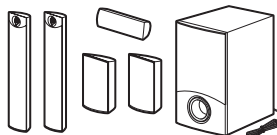

• DAV-DZ840M

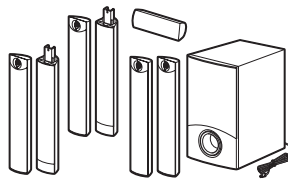

- Кабели динамиков (1 комплект) (красный/белый/зеленый/серый/синий)



- Ножки (1 комплект)



- Детали для сборки высоких динамиков с круглыми стойками Для DAV-DZ640M/DAV-DZ840M

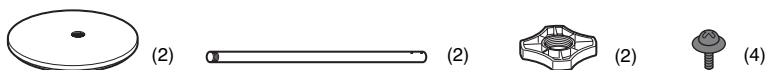

- Детали для сборки динамиков в виде высокой полноразмерной стойки Для DAV-DZ840M



Дополнительные принадлежности

- Пульт дистанционного управления (пульт) (1)

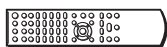

- Батарейки R6 (размер AA) (2)



- Проволочная антенна FM (1)



- Видеокабель (1)



- Нижние крышки динамика (2)
(только для модели DAV-DZ840M)



- Инструкции по эксплуатации
- Руководство по быстрой настройке
- Руководство по установке динамиков (только для моделей DAV-DZ640M/DAV-DZ840M)

Указатель деталей и элементов управления

Дополнительные сведения см. на страницах, указанных в скобках.

Передняя панель

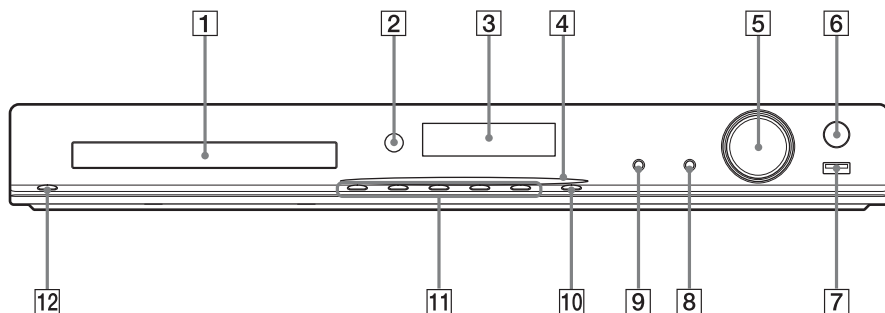

- 1 Лоток для дисков**
- 2 Теледатчик**
Используется для приема сигнала пульта дистанционного управления. При использовании пульта дистанционного управления направляйте его в эту область.
- 3 Дисплей передней панели**
- 4 Индикатор питания (только для моделей DAV-DZ640M/DAV-DZ840M)**
Загорается при включенной системе.
- 5 Регулятор VOLUME**
Используется для регулировки громкости системы.
- 6 REC TO USB (стр. 57)**
Перенос дорожек/файлов MP3/радиопрограмм на устройство USB. Загорается при передаче дорожек/файлов MP3/радиопрограмм.
- 7 Порт USB (стр. 29, 35)**
Используется для подключения устройства USB.
- 8 Гнездо MIC2 (стр. 46)**
Используется для подключения микрофона.
- 9 Гнездо MIC1 (стр. 46)**
Используется для подключения микрофона.
- 10 FUNCTION**
Выбор источника воспроизведения.
- 11 Кнопки управления воспроизведением**
 - ▲ (открытие/закрытие)**
Используется для открывания или закрывания лотка для дисков.
 - ▶ (воспроизведение)**
Запуск или остановка воспроизведения.
 - (стоп)**
Используется для остановки воспроизведения с запоминанием места остановки (точки возобновления).
 - ◀◀/▶▶ (предыдущий/следующий)**
Пропустить предыдущий/следующий раздел, дорожку или файл.
- 12 I/O (вкл/ожидание)**
Используется для включения устройства или его перевода в режим ожидания.

Задняя панель

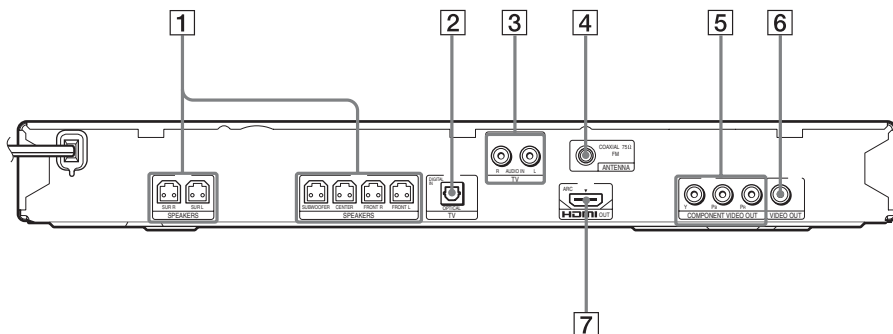

- 1** Гнезда SPEAKERS (стр. 25)
- 2** Гнездо TV (DIGITAL IN OPTICAL) (только для модели DAV-DZ840M) (стр. 26)
- 3** Гнезда TV (AUDIO IN R/L) (стр. 26)
- 4** Гнездо ANTENNA (COAXIAL 75Ω FM) (стр. 29)
- 5** Гнезда COMPONENT VIDEO OUT (только для модели DAV-DZ640M/DAV-DZ840M) (стр. 26)
- 6** Гнездо VIDEO OUT (стр. 26)
- 7** Гнездо HDMI OUT (стр. 26)

Пульт дистанционного управления

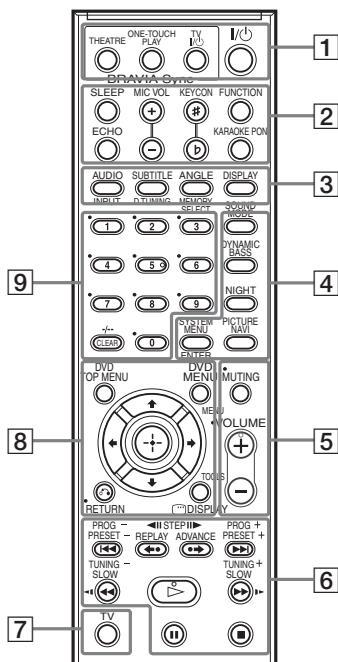

На кнопках 5, VOLUME + и ► расположены тактильные точки. Тактильная точка служит в качестве контрольной точки при эксплуатации пульта дистанционного управления.



Использование прилагаемого пульта дистанционного управления



Управлять данной системой и телевизором Sony можно с помощью прилагаемого пульта дистанционного управления.

■ Управление системой

Нажимайте кнопки с обозначением .

■ Управление телевизором Sony

После нажатия кнопки TV  нажимайте кнопки с обозначением .

Кнопки THEATRE  и TV I/⏻  работают без предварительного нажатия кнопки TV .

Примечание

• При использовании некоторых моделей телевизоров, возможно, не удастся управлять ими или использовать некоторые кнопки.

1 THEATRE (стр. 55)

Автоматическая установка оптимального для просмотра фильмов режима видео. В зависимости от телевизора эта функция может быть недоступна.

ONE-TOUCH PLAY (стр. 55)

Включение функции воспроизведения одним нажатием.

TV I/⏻ (вкл/ожидание)

Включение телевизора или переключение его в режим ожидания.

I/⏻ (вкл/ожидание) (стр. 31)

Включение системы или переключение ее в режим ожидания.

2 SLEEP (стр. 61)

Установка таймера отключения.

ECHO (стр. 46)

Регулировка уровня эффекта эха.

MIC VOL +/- (стр. 46)

Регулировка громкости микрофона.

KEYCON #/b (стр. 47)

Изменение тональности песни.

FUNCTION (стр. 35, 51, 52)

Выбор источника воспроизведения.

KARAOKE PON (стр. 47)

Включение/выключение режима Karaoke Pon.

3 AUDIO (стр. 40)

Выбор аудиоформата или дорожки.

SUBTITLE (стр. 40)

Выбор языка субтитров, если на диске DVD VIDEO записаны субтитры на нескольких языках.

ANGLE (стр. 40)

Переключение на другой ракурс просмотра, если на диске DVD VIDEO записаны сцены с несколькими ракурсами.

DISPLAY (стр. 49) 

Изменение информации на дисплее передней панели.

INPUT 

Переключение источника входа для телевизора.

D.TUNING (стр. 52) 

Выбор радиочастоты.

MEMORY SELECT (стр. 35, 57) 

Выбор номера памяти устройств USB для воспроизведения или переноса.

4 SOUND MODE (стр. 54) 

Выбор режима звука.

DYNAMIC BASS (стр. 54) 

Усиление низких частот.

NIGHT (стр. 54) 

Активация ночного режима.

PICTURE NAVI (стр. 37) 

Отображение системы просмотра изображений для выбора файлов JPEG.

SYSTEM MENU (стр. 52, 61, 63) 

Вход в системное меню.

ENTER  

Ввод выбранного элемента.

5 MUTING  

Временное выключение звука.

VOLUME +/- (стр.35)  

Регулировка громкости.

6 Кнопки управления воспроизведением 

См. раздел “Прочие операции воспроизведения” (стр. 38).

◀◀/▶▶ (предыдущий/следующий)

◀◀/▶▶ **STEP**

◀•/•▶ **REPLAY/ADVANCE**

◀◀/▶▶ (перемотка назад/перемотка вперед)

◀◀/▶▶ **SLOW**

▷ (воспроизведение)

⏸ (пауза)

■ (стоп)

Кнопки управления радиоприемником 

См. раздел “Прослушивание радио” (стр. 52).

PRESET +/-**TUNING +/-****PROG +/-** 

Выбор телевизионных каналов.

7 TV 

Перевод пульта дистанционного управления в режим управления телевизором.

8 DVD TOP MENU (стр. 41) 



Запуск или выключение главного меню на диске DVD.

DVD MENU (стр. 41) 



Запуск или выключение меню на диске DVD.

◀/▶/◀/▶  

Используется для выделения выбранного элемента.

⊕ (ENTER)  

Ввод выбранного элемента.

↶ RETURN (стр. 37)  

Возврат к предыдущему дисплею.

⏏ DISPLAY (стр. 18, 31, 35, 38, 42, 46, 55, 57, 64) 

Отображение на экране телевизора информации о воспроизведении.

MENU 

Отображение меню телевизора.

TOOLS 

Отобразить рабочее меню для текущего дисплея.

9 Номерные кнопки (стр. 39, 52)  

Ввод номера главы/раздела, радиочастоты и т.д.

CLEAR (стр. 38, 42, 60) 

Удаление значения в поле ввода.

-/- 

Выбор канала с номером больше 10.

Установка батарей

Вставьте две батарейки R6 (размер AA) (прилагаются), расположив полюса ⊕ и ⊖ батареек в соответствии с метками внутри батарейного отсека.

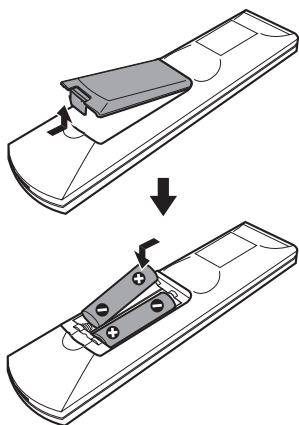

Примечание

- Не оставляйте пульт дистанционного управления в жарком или влажном месте.
- Не используйте новую батарейку вместе со старой.
- Не допускайте попадания посторонних предметов в корпус пульта, особенно при замене батареек.
- Если пульт дистанционного управления не будет использоваться в течение продолжительного периода времени, следует извлечь батарейки во избежание возможного повреждения вследствие утечки электролита и коррозии.

Руководство по меню управления

Меню управления используется для выбора функции и просмотра сопутствующей информации.

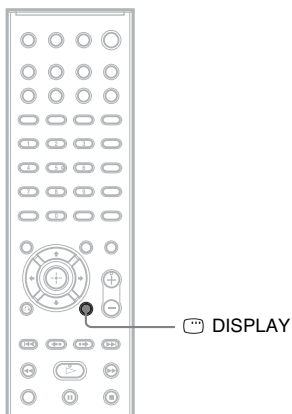

Нажмите кнопку  DISPLAY при включении функции “DVD/CD” или “USB”.

Каждый раз при нажатии кнопки  DISPLAY меню управления изменяется:

① → ② → ③ → ① → ...

- ① Меню управления 1
- ② Меню управления 2 (появляется при его доступности)
- ③ Меню управления не отображается

Меню управления

Пример: меню управления 1 при воспроизведении диска DVD VIDEO.

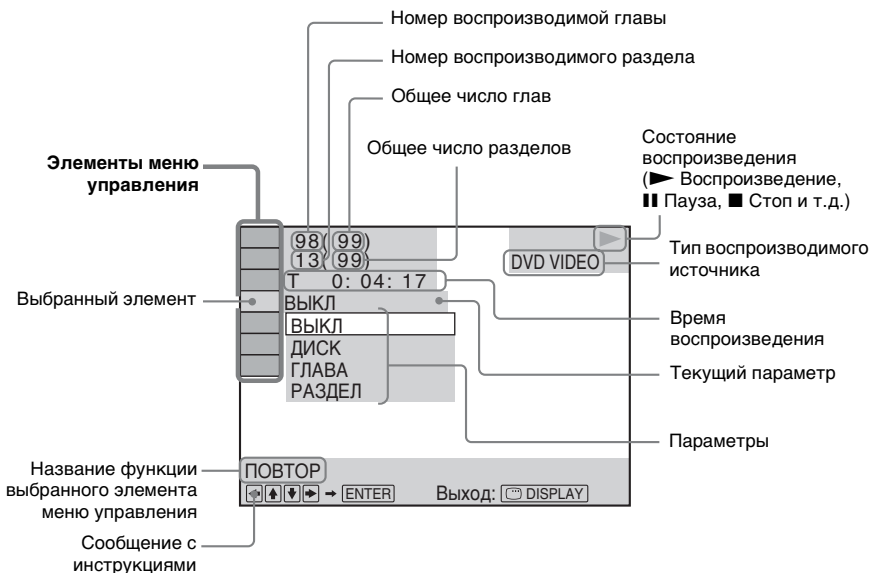

Перечень элементов меню управления

Для разных источников в меню управления 1 и 2 будут отображаться различные элементы. Для получения дополнительной информации см. страницы, указанные в скобках в таблице ниже.

Элемент	Имя элемента, функция, соответствующий источник
	[ГЛАВА] (стр. 39)/[СЦЕНА] (стр. 39)/[ДОРОЖКИ] (стр. 39) Выбор главы, сцены или дорожки, которые необходимо воспроизвести. DVD-V DVD-VR VIDEO CD
	[РАЗДЕЛ] (стр. 39)/[ИНДЕКС] (стр. 39) Выбор раздела или индекса, который необходимо воспроизвести. DVD-V DVD-VR VIDEO CD
	[ДОРОЖКИ] (стр. 39) Выбор дорожки для воспроизведения. CD DATA CD DATA DVD USB
	[ORIGINAL/PLAY LIST] (стр. 41) При использовании дисков DVD-RW/DVD-R можно выбрать порядок воспроизведения ([ORIGINAL] или [PLAY LIST]). DVD-VR
	[ВРЕМЯ] (стр. 40) Проверка прошедшего и оставшегося времени воспроизведения. Можно начать воспроизведение с требуемого момента, введя временной код (только диски DVD VIDEO/DVD-VR). DVD-V DVD-VR VIDEO CD CD DATA CD DATA DVD USB
	[ПРОГРАММА] (стр. 42) Выбор нужного порядка воспроизведения дорожек. VIDEO CD CD



	[ПРОИЗВОЛЬНОЕ ВОСПР] (стр. 43) Воспроизведение дорожек/файлов в случайной последовательности. VIDEO CD C D DATA CD DATA DVD USB
	[ПОВТОР] (стр. 44) Повторное воспроизведение всего диска/устройства USB (всех глав/всех дорожек/всех папок/всех файлов) или одной главы/раздела/дорожки/папки/файла. DVD-V DVD-VR VIDEO CD C D DATA CD DATA DVD USB
	[A/V SYNC] (стр. 61) Настройка задержки между изображением и звуком. DVD-V DVD-VR VIDEO CD DATA CD DATA DVD USB
	[МЕНЮ ДИСКА] (стр. 41) Можно отобразить меню диска DVD. DVD-V
	[ОБЗОР] (стр. 37) Можно отобразить список папок/файлов изображений JPEG. DATA CD DATA DVD USB
	[УСТАНОВКА] (стр. 64) [ИНДИВИДУАЛЬНЫЙ] Кроме параметров быстрой настройки можно настроить многие другие параметры. [БЫСТРЫЙ] (стр. 31) Можно выполнить основные настройки. DVD-V DVD-VR VIDEO CD C D DATA CD DATA DVD USB
	[ПАПКА] (стр. 39) Выбор папки для воспроизведения. DATA CD DATA DVD USB
	[ФАЙЛ] (стр. 39) Выбор файла изображения JPEG или видеофайла, который необходимо воспроизвести. DATA CD DATA DVD USB
 1)	[ДАТА] (стр. 50) Отображение даты выполнения съемки цифровой фотокамерой. DATA CD DATA DVD USB
 1)	[ИНТЕРВАЛ] (стр. 45) Указание продолжительности интервала, в течение которого слайды отображаются на экране телевизора. DATA CD DATA DVD USB
 1)	[ЭФФЕКТ] (стр. 44) Выбор эффектов, которые должны использоваться для смены слайдов во время демонстрации слайдов. DATA CD DATA DVD USB
	[НОСИТЕЛЬ ДАННЫХ] (стр. 38) Можно установить приоритет воспроизведения для различных типов файлов (файлы MP3/AAC ²⁾ /WMA ²⁾ , файлы изображения JPEG, видеофайлы или файлы MP3 и файлы изображений JPEG совместно ³⁾ , которые будут воспроизводиться на дисках DATA CD/DATA DVD или устройствах USB. DATA CD DATA DVD USB
	[ПЕРЕДАЧА ЧЕРЕЗ USB] (стр. 57) Перенос дорожек, содержащихся на диске Audio CD, или файлов MP3, содержащихся на диске DATA CD/DATA DVD, на устройство USB. C D DATA CD DATA DVD

¹⁾Эти элементы не отображаются при воспроизведении дисков DATA CD/DATA DVD или устройства USB, содержащих видеофайлы.



²⁾Только устройство USB.

³⁾Только для дисков DATA CD/DATA DVD.

Перечень элементов меню управления режимом караоке

Элемент	Имя элемента, функция, соответствующий источник
	[РЕЖИМ КАРАОКЕ] (стр. 46) Включение/выключение режима караоке. DVD-V DVD-VA VIDEO CD C D DATA CD DATA DVD USB
	[ВЫБОР ВОКАЛА] (стр. 47) Выбор различных типов вокала из числа записанных на диске. DVD-V VIDEO CD C D

К сведению

- Индикатор значка меню управления горит желтым  →  при выборе любого элемента, кроме [ВЫКЛ] (только [ПРОГРАММА], [ПРОИЗВОЛЬНОЕ ВОСПР], [ПОВТОР] и [A/V SYNC], [РЕЖИМ КАРАОКЕ] и [ВЫБОР ВОКАЛА]). Индикатор [ORIGINAL/PLAY LIST] горит желтым при выборе параметра [PLAY LIST] (по умолчанию).

Начало работы

Шаг 1. Установка системы

Размещение системы

Устанавливайте систему в соответствии с рисунком ниже.

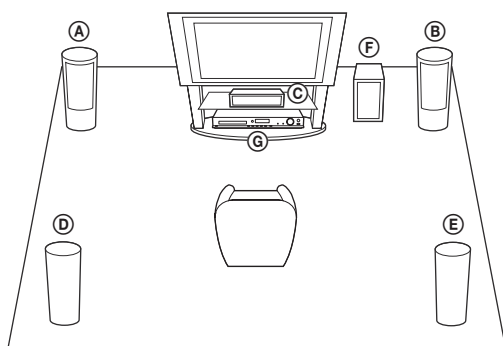

- Ⓐ Передний динамик (L (левый))
- Ⓑ Передний динамик (R (правый))
- Ⓒ Центральный динамик
- Ⓓ Динамик объемного звучания (L (левый))
- Ⓔ Динамик объемного звучания (R (правый))
- Ⓕ Сабвуфер
- Ⓖ Устройство

Прикрепление ножек сабвуфера

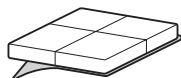

Снимите с ножек защитное покрытие.

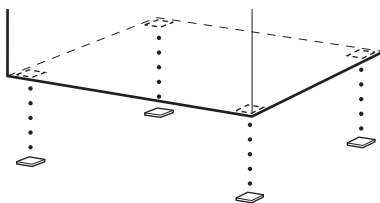

Примечание

- Соблюдайте осторожность при размещении динамиков и (или) подставок под динамики, подсоединенных к динамикам, на полах, которые обработаны особым образом (натертый воск, пропитанные маслом, полированные и т.д.), так как это может привести к появлению пятен или изменению цвета покрытия пола.

Сборка динамиков

(только для моделей DAV-DZ640M/DAV-DZ840M)

Для получения информации о сборке динамиков см. “Руководство по установке динамиков”.

Установка динамиков на стену

Внимание

- Консультацию о материале стен и необходимых винтах можно получить в магазине, где продают металлоизделия, или в фирме, занимающейся установкой.
- Выбирайте винты, соответствующие материалу и прочности стен. Поскольку стена из гипсокартона обладает повышенной хрупкостью, вкрутите винты в деревянную планку. Установите динамики на плоской вертикальной стене на закрепленной планке.
- Sony не несет ответственности за травмы или поломки вследствие неправильной установки, недостаточной прочности стен, неправильно подобранных винтов, стихийного бедствия и т.д.

Перед установкой на стену динамика в виде высокой полноразмерной стойки

(только для модели DAV-DZ840M)

Установите только верхнюю часть динамика.

Удалите защитную пленку с двух элементов двусторонней клейкой ленты на нижней крышке динамика, затем прикрепите нижнюю крышку динамика к нижней панели верхней части динамика.

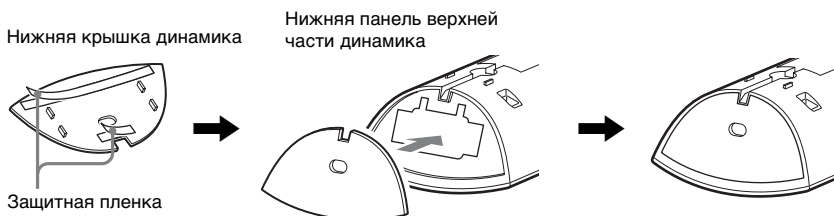

Примечание

- При установке нижней крышки динамика совместите ее с выемкой на нижней части динамика.

Установка динамика на стене

- 1** Подключите кабель динамика с цветной трубкой к \oplus , а кабель динамика без цветной трубки – к \ominus .

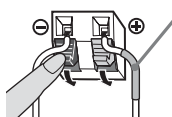

Цветная трубка
 Передний левый динамик (L): белый
 Передний правый динамик (R): красный
 Центральный динамик: зеленый кабель
 Левый динамик объемного звучания (L): синий
 Правый динамик объемного звучания (R): серый

- 2** Приготовьте винты (не прилагаются), соответствующие отверстиям на задней панели динамика. См. рисунки ниже.

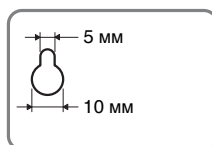
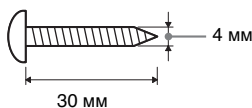

Отверстие на задней панели динамика

3 Вверните винты в стену, затем повесьте динамик на стену.

Выступ свернутого винта

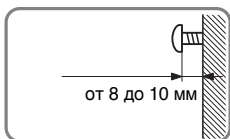

Для центрального динамика

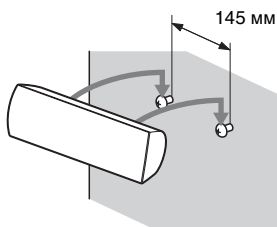

Для маленьких динамиков (только для моделей DAV-DZ340M/DAV-DZ640M)

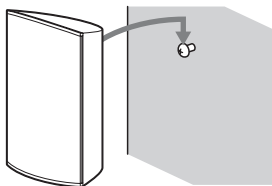

Для высоких динамиков (только для моделей DAV-DZ640M/DAV-DZ840M)

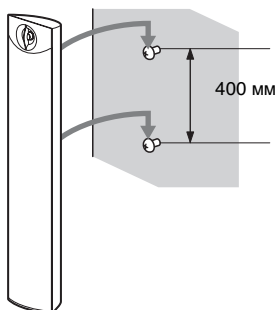

Шаг 2. Подключение системы

Подключение динамиков

- 1 Подключите кабель динамика с цветной трубкой к \oplus , а кабель динамика без цветной трубки – к \ominus .

Кабель динамика прикреплен к сабвуферу.

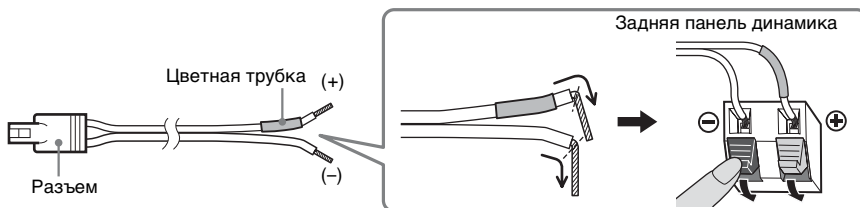

Примечание

- Не допускайте попадания изоляции кабеля динамика (резинового покрытия) в разъемы динамиков.

- 2 Вставьте разъемы кабелей динамиков в соответствии с цветом гнезд SPEAKERS устройства до щелчка.

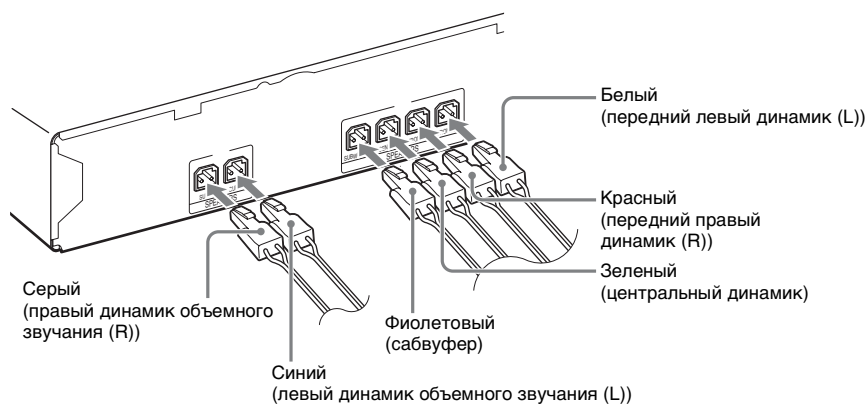

Подключение телевизора/телевизионной приставки

Подключение только телевизора

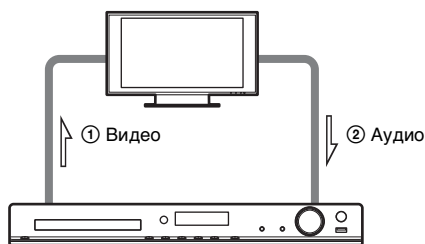

Подключение телевизора и телевизионной приставки

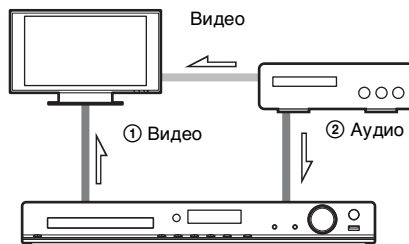

① Подключение видеокабелей к телевизору

Выберите способ подключения в зависимости от гнезд на телевизоре.

■ Способ 1: подключение видеокабеля (прилагается)

Это обычное подключение.

■ Способ 2: подключение кабеля HDMI (не прилагается)

Качество изображения повысится по сравнению со способом 1.

Если телевизор совместим с функцией Audio Return Channel, такое подключение используется также для передачи цифрового аудиосигнала с телевизора. Для прослушивания звука с телевизора не понадобится подключать дополнительные аудиокабели. Для получения дополнительной информации об индикаторе Audio Return Channel см. “Прием цифрового аудиосигнала телевизора” (стр. 57).

■ **Способ 3: подключение кабеля компонентного видеосигнала (не прилагается)**
(только для моделей DAV-DZ640M/DAV-DZ840M)

Качество изображения повысится по сравнению со способом 1.

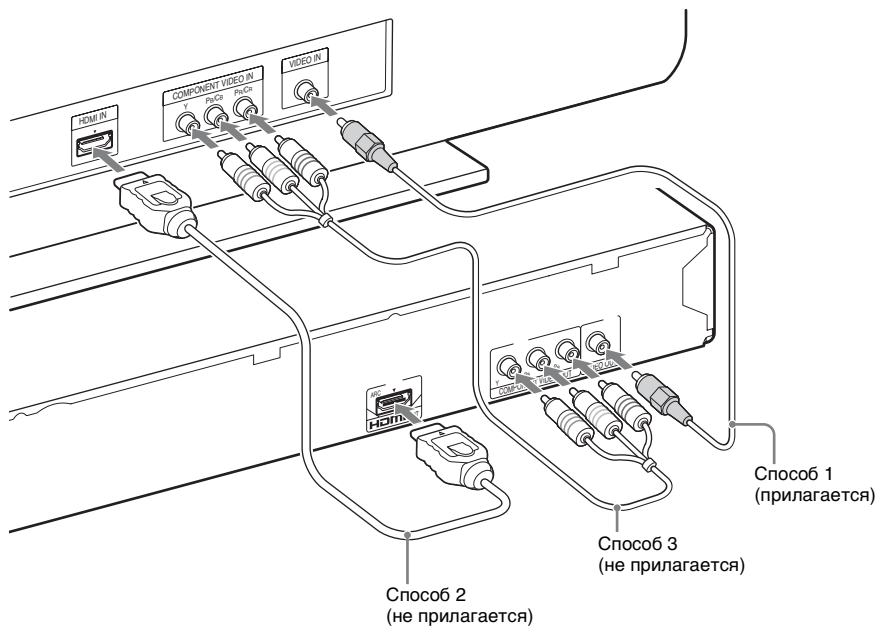

② Подключение аудиокабелей телевизора/телевизионной приставки

Для прослушивания с помощью системы звука с телевизора или телевизионной приставки выберите один из способов подключения.

■ Способ 1: подключение аудиокабеля (не прилагается)

Данное подключение является стандартным и выводит аналоговый звуковой сигнал.

■ Способ 2: подключение цифрового оптического кабеля (не прилагается) (только для модели DAV-DZ840M)

Качество звука повысится по сравнению со способом 1.

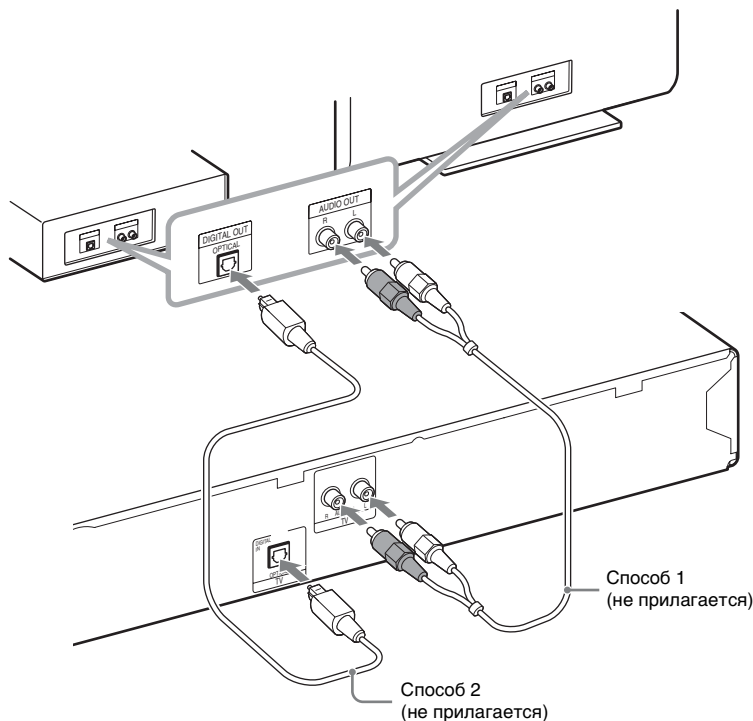

Примечание

- Гнездо TV (DIGITAL IN OPTICAL) имеется только в модели DAV-DZ840M.
- Система может принимать как цифровые, так и аналоговые сигналы. Цифровые сигналы имеют приоритет перед аналоговыми сигналами. При прерывании цифрового сигнала аналоговый сигнал будет обработан спустя несколько секунд.
- Если при выполнении аудиоподключения с помощью аудиокабеля (Способ 1, аналоговое соединение) и видеоподключения с помощью кабеля HDMI отсутствует звук с аналогового входа, установите для параметра [AUDIO RETURN CHANNEL] в меню [НАСТРОЙКА HDMI] значение [Выкл.] (стр. 67). Для получения дополнительной информации см. раздел “Прием цифрового аудиосигнала телевизора” (стр. 57).

К сведению

- Вместо телевизора к гнездам TV можно подключить другой компонент, например видеомагнитофон, цифровой спутниковый ресивер или PlayStation.

Подключение устройства USB

Звук с подключенного устройства USB (не прилагается) можно выводить через системные динамики.

Подключите устройство USB напрямую или с помощью соединительного кабеля USB (не прилагается).

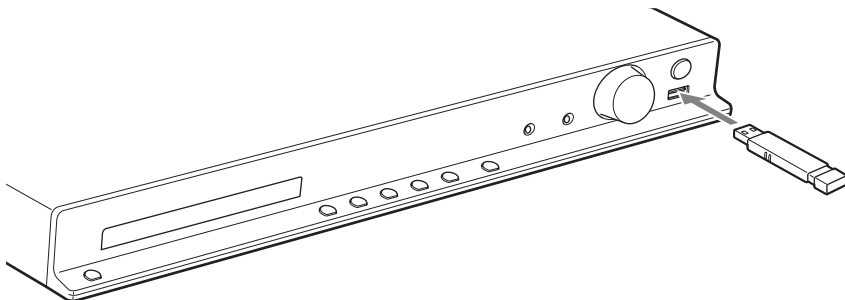

Подключение антенны

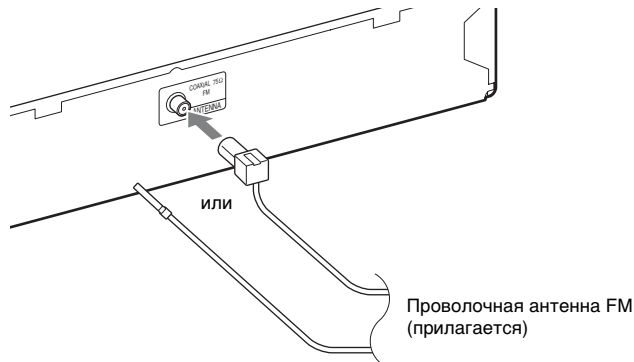

Примечание

- После подключения проволочной антенны FM вытяните ее и расположите, насколько это возможно, в горизонтальном положении.

Подключение кабеля питания переменного тока

1 Подключите кабель питания переменного тока.

На дисплее передней панели появится демонстрационное изображение.

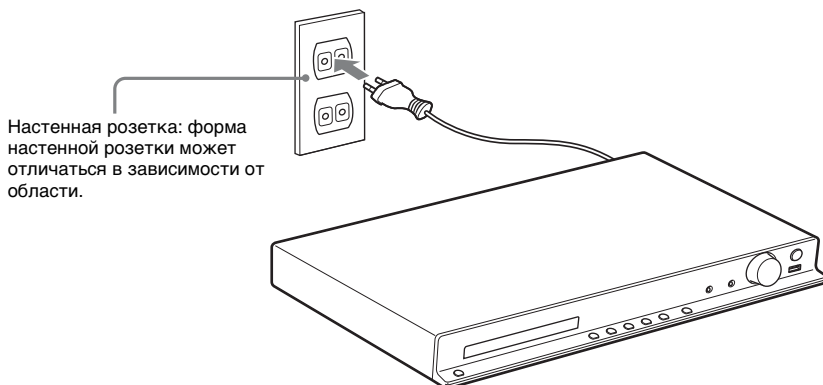

2 Нажмите кнопку I/⏻ на пульте дистанционного управления, чтобы включить систему, а затем снова нажмите кнопку I/⏻, чтобы выключить демонстрацию.

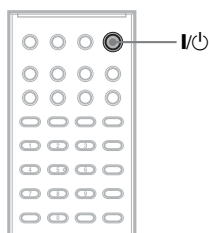

Шаг 3. Настройка системы

Выполнение быстрой настройки

Отображение элементов зависит от региона и модели телевизора.

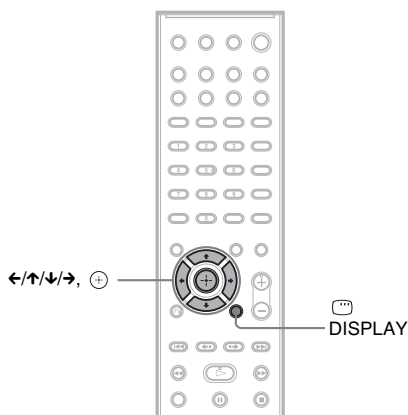
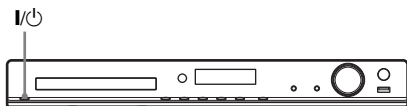

- 1** Включите телевизор.
- 2** Переключите селектор входного сигнала на телевизоре, чтобы сигнал с системы появился на экране телевизора.
- 3** Нажмите кнопку I/⏻ для включения системы.
- 4** Нажмите кнопку (+), при этом не вставляйте диск и не подключайте устройство USB.

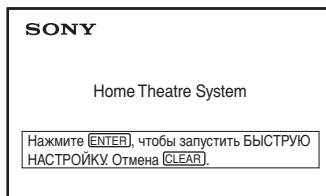

Примечание

- Если сообщение не появится, повторно нажмите кнопку FUNCTION, чтобы выбрать режим “DVD/CD”. Если это сообщение все равно не появилось, выведите на экран дисплей быстрой настройки (стр. 63).

- 5** С помощью кнопок ↑/↓ выберите язык и нажмите кнопку (+).

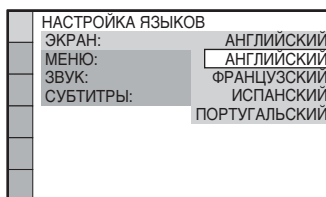

- 6** Нажмите кнопку ↑/↓ для выбора настройки, соответствующей типу телевизора, затем нажмите (+).

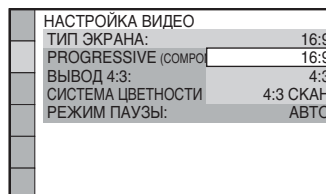

- [16:9]: данное форматное соотношение предназначено для широкоэкранных телевизоров или стандартных телевизоров 4:3 с функцией широкоформатного режима (стр. 65).
- [4:3] или [4:3 СКАН]: данное форматное соотношение предназначено для стандартных телевизоров 4:3 (стр. 65).

- 7** С помощью кнопок \uparrow/\downarrow , выберите необходимое значение, затем нажмите кнопку \oplus .

НАСТРОЙКА HDMI	
РАЗРЕШЕНИЕ HDMI:	АВТО(1920x1080p)
КОНТРОЛЬ ПО HDMI:	АВТО(1920x1080p)
AUDIO RETURN CH/	1920x1080i
УСВЧ/RGB(HDMI):	1280x720p
ЗВУК (HDMI):	720x480p
РАЗРЕШЕНИЕ JPEG:	СТАНД.ЧЕТКОСТЬ

- [АВТО (1920 × 1080p)]: вывод оптимального для подключенного телевизора видеосигнала.
- [1920 × 1080i]: вывод видеосигналов 1920 × 1080i*.
- [1280 × 720p]: вывод видеосигналов 1280 × 720p*.
- [720 × 480p]**: вывод видеосигналов 720 × 480p*.

* i: с чересстрочной разверткой, p: с прогрессивной разверткой

** В зависимости от региона может появиться индикация [720 × 480/576p], и система будет выводить видеосигналы 720 × 576p.

Выбор типа видеосигнала, выводимого через гнезда COMPONENT VIDEO OUT

(только для моделей DAV-DZ640M/DAV-DZ840M)

После подсоединения устройства к телевизору с помощью кабеля компонентного видеосигнала выберите тип видеосигнала, выводимого через гнезда COMPONENT VIDEO OUT.

- 1** Нажимайте кнопку **FUNCTION** повторно для выбора “DVD/CD”.

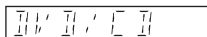

- 2** Нажмите кнопку ⏏ **DISPLAY**, когда система находится в режиме остановки.

- 3** С помощью кнопок \uparrow/\downarrow выберите ⏏ [УСТАНОВКА] и нажмите кнопку \oplus .

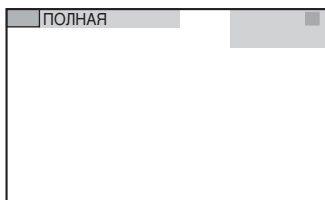

- 4** С помощью кнопок \uparrow/\downarrow выберите [ИНДИВИДУАЛЬНЫЙ] и нажмите кнопку \oplus .

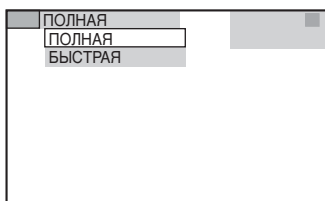

- 5** С помощью кнопок \uparrow/\downarrow выберите [НАСТРОЙКА ВИДЕО] и нажмите кнопку \oplus .

НАСТРОЙКА ВИДЕО	
ТИП ЭКРАНА:	16:9
PROGRESSIVE (COMPONENT OUT):	ВЫКЛ
Вывод 4:3:	ПОЛНЫЙ
СИСТЕМА ЦВЕТНОСТИ (VIDEO CD):	АВТО
РЕЖИМ ПАУЗЫ:	АВТО

- 6** С помощью кнопок \uparrow/\downarrow выберите [PROGRESSIVE (COMPONENT OUT)] и нажмите кнопку \oplus .

НАСТРОЙКА ВИДЕО	
ТИП ЭКРАНА:	16:9
PROGRESSIVE (COMPONENT OUT):	ВЫКЛ
Вывод 4:3:	ПОЛНЫЙ
СИСТЕМА ЦВЕТНОСТИ (VIDEO CD):	АВТО
РЕЖИМ ПАУЗЫ:	АВТО

7 С помощью кнопок \uparrow/\downarrow , выберите необходимое значение, затем нажмите кнопку \oplus .

НАСТРОЙКА ВИДЕО	
ТИП ЭКРАНА:	16:9
PROGRESSIVE (COMPONENT OUT):	ВЫКЛ
ВЫВОД 4:3:	ВКЛ
СИСТЕМА ЦВЕТНОСТИ (VIDEO CD):	АВТО
РЕЖИМ ПЛАЗУЫ:	АВТО

- **[ВЫКЛ]**: система не выводит сигналы в прогрессивном формате. Выберите данное значение, если:
 - телевизор не принимает сигналы в прогрессивном формате;
 - телевизор не подключен при помощи гнезд COMPONENT VIDEO OUT.
- **[ВКЛ]**: система выводит сигналы в прогрессивном формате. Выберите данное значение, если:
 - телевизор может принимать сигналы в прогрессивном формате;
 - телевизор подсоединен через гнезда COMPONENT VIDEO OUT.

При выборе значения [ВКЛ] появится экран подтверждения. Выполните следующие действия.

8 С помощью кнопок \leftarrow/\rightarrow выберите [ПУСК], затем нажмите кнопку \oplus .

Система будет выводить сигнал в прогрессивном формате в течение приблизительно 5 секунд. Убедитесь, что экран отображается правильно.

9 С помощью кнопок \leftarrow/\rightarrow выберите [ДА], затем нажмите кнопку \oplus .

Система будет выводить сигнал в прогрессивном формате. При выборе значения [НЕТ] система не будет выводить сигнал в прогрессивном формате.

Воспроизведение диска

DVD-V DVD-VR VIDEO CD CD

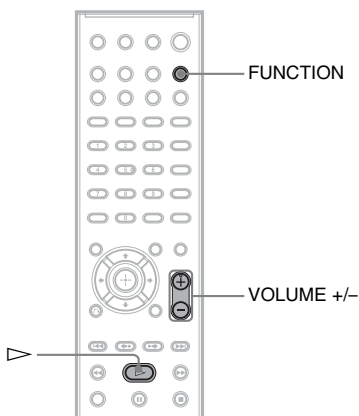
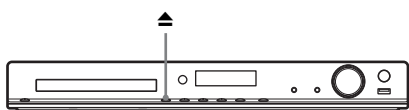

- 1 Нажимайте кнопку **FUNCTION** повторно для выбора "DVD/CD".
На дисплее передней панели появится выбранный элемент.
- 2 Нажмите кнопку **▲**, чтобы открыть лоток для дисков.
- 3 Поместите диск в лоток для дисков и нажмите кнопку **▲**.

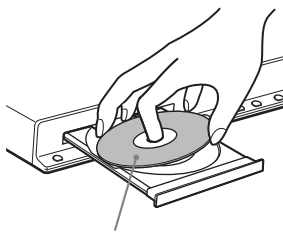

Этикетка должна находиться сверху

- 4 Нажмите кнопку **▶** для начала записи.
- 5 Нажмите **VOLUME +/-**, чтобы отрегулировать громкость.

Воспроизведение файлов на диске/устройстве USB

DATA CD DATA DVD USB

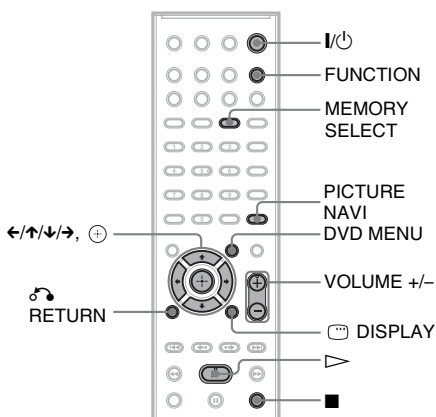
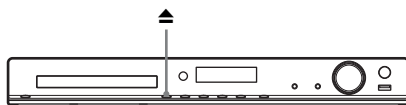

1 Нажимая кнопку FUNCTION, выберите необходимый для воспроизведения источник.

На дисплее передней панели появится выбранный элемент.

- “DVD/CD”: диск.
- “USB”: для устройства USB.

2 Загрузите источник.

■ Диск

Поместите диск в лоток, используя кнопку  для открытия/закрытия лотка.

■ Для устройства USB

Подключите устройство USB к порту  (USB).

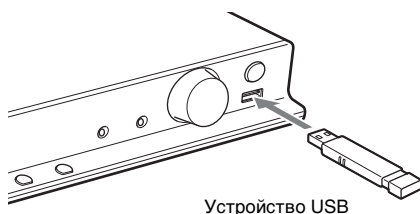

Примечание

- В зависимости от устройства USB для отображения индикации “READING” на дисплее передней панели может потребоваться около 10 секунд.

На экране телевизора появится надпись [СПИСОК ПАПОК].

Если надпись [СПИСОК ПАПОК] не появилась, нажмите кнопку DVD MENU.

3 Нажмите кнопку для выбора папки.



4 Нажмите кнопку для начала записи.

■ Видео-/аудиофайлы

Система начнет воспроизведение файлов в выбранной папке.

■ Файлы изображений JPEG

Система начнет слайд-шоу из файлов в выбранной папке.

5 Нажмите VOLUME +/-, чтобы отрегулировать громкость.

Выбор источника воспроизведения устройства USB

Можно выбрать номер памяти для воспроизведения в зависимости от устройства USB.

Нажмите кнопку MEMORY SELECT.

Выбранный номер памяти



Примечание

- Если выбрать память не удастся, на экране телевизора появится сообщение [Операция невозможна].
- Номер памяти меняется в соответствии с устройством USB.

Для извлечения устройство USB

1 Нажмите кнопку , чтобы остановить воспроизведение.

2 Нажмите кнопку для выключения системы.

3 Извлеките устройство USB.

Воспроизведение нужного файла

DATA CD DATA DVD USB

- 1 Выберите папку, выполнив шаги в разделе “Воспроизведение файлов на диске/устройстве USB” (стр. 35).
- 2 Нажмите кнопку **+** для отображения списка файлов.
- 3 Выберите файл.

Для возврата к списку папок нажмите **↶** RETURN.

■ Видео-/аудиофайлы

С помощью кнопок **↑/↓** выберите файл.

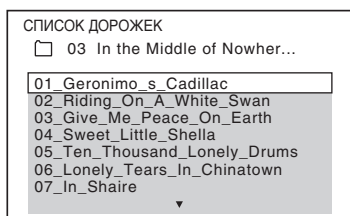

■ Файлы JPEG

С помощью кнопок **←/↑/↓/→** выберите изображение.

1	2	3	4
5	6	7	8
9	10	11	12
13	14	15	16

- 4 Начните воспроизведение.

■ Видео-/аудиофайлы

Нажмите кнопку **▶**, чтобы начать воспроизведение с выбранного файла.

■ Файлы изображений JPEG

Нажмите кнопку **▶**, чтобы начать слайд-шоу с выбранного файла.

Нажмите кнопку **+**, чтобы отобразить только выбранный файл.

Отображение списка файлов изображений JPEG

Нажмите кнопку PICTURE NAVI.

Включение/выключение списка папок/файлов

Нажмите кнопку DVD MENU.

Отображение списка папок/файлов с помощью меню управления







- 1 Нажмите **☰** DISPLAY.
- 2 С помощью кнопок **↑/↓** выберите **☰** [ОБЗОР] и нажмите кнопку **+**.
- 3 С помощью кнопок **↑/↓** выберите необходимый список, затем нажмите кнопку **+**.

- [СПИСОК ПАПЕК]: отобразится список папок. Чтобы отобразить список файлов, выберите папку с помощью кнопок **↑/↓**, а затем нажмите кнопку **+**.
- [СПИСОК ИЗОБРАЖЕНИЙ] (только для файлов изображений JPEG): появится список файлов изображений JPEG, имеющих в папке.

Присутствие на диске/ устройстве USB различных типов файлов

DATA CD DATA DVD USB

Если на диске/устройстве USB находится различное содержимое (аудиофайлы, файлы изображений JPEG или видеофайлы), можно выбрать тип файлов, который будет более приоритетными.

- 1** Нажмите  **DISPLAY**.
- 2** С помощью кнопок  выберите  **[НОСИТЕЛЬ ДАННЫХ]** и нажмите кнопку .
- 3** С помощью кнопок  выберите установку и нажмите кнопку .
 - **[МУЗЫКА/ФОТО]** (только для дисков DATA CD/DATA DVD): одновременное воспроизведение файлов изображений JPEG и файлов MP3, содержащихся в одной и той же папке, в виде демонстрации слайдов.
 - **[МУЗЫКА]**: воспроизведение аудиофайлов имеет приоритет.
 - **[VIDEO]**: воспроизведение видеофайлов имеет приоритет.
 - **[ФОТО]**: воспроизведение файлов изображения JPEG имеет приоритет. Воспроизведение файлов изображений JPEG возможно в виде демонстрации слайдов.

Настройка по умолчанию зависит от источника.













Для получения дополнительной информации о приоритете воспроизведения типов файлов параметра **[НОСИТЕЛЬ ДАННЫХ]** см. “Приоритет воспроизведения типов файлов” (стр. 85).

Прочие операции воспроизведения

Кнопки управления воспроизведением на пульте дистанционного управления

DVD-V DVD-VR VIDEO CD C D DATA CD
DATA DVD USB

Доступность функции зависит от типа диска/файла.

Операция	Нажмите
Остановка	
Пауза	
Возврат к обычному воспроизведени ю или продолжение воспроизведений после паузы	
Отмена точки продолжения	 дважды.
Пропуск текущего раздела, дорожки, файла или сцены	 или  <ul style="list-style-type: none"> • : переход к началу. • Для перехода к предыдущему элементу нажмите кнопку  дважды за секунду. • : переход к следующему элементу.
Пропуск текущего файла изображения JPEG	 или  во время воспроизведения. <ul style="list-style-type: none"> • : переход к предыдущему файлу. • : переход к следующему элементу.

Операция	Нажмите
Быстрый поиск места	<p>◀ ◀◀ или ▶▶ ▶ во время воспроизведения диска.</p> <ul style="list-style-type: none"> • ◀ ◀◀: быстрое сканирование назад. • ▶▶ ▶: быстрое сканирование вперед. <p>При каждом нажатии кнопки ◀ ◀◀ или ▶▶ ▶ во время сканирования скорость воспроизведения изменяется.</p>
Покадровый просмотр	<p> , затем ◀ ◀◀ или ▶▶ ▶.</p> <ul style="list-style-type: none"> • ◀ ◀◀: замедленное воспроизведение (назад). • ▶▶ ▶: замедленное воспроизведение (вперед). <p>При каждом нажатии кнопки ◀ ◀◀ или ▶▶ ▶ во время замедленного воспроизведения изменяется скорость воспроизведения.</p>
Воспроизведение по одному кадру (остановка кадра)	<p> , затем ◀ STEP или ▶ STEP.</p> <ul style="list-style-type: none"> • ◀ STEP: переход к предыдущему кадру. • ▶ STEP: переход к следующему кадру.
Повтор воспроизведения предыдущей сцены или быстрая перемотка вперед текущей сцены	<p>◀◀ или ◀▶ во время воспроизведения.</p> <ul style="list-style-type: none"> • ◀◀: 10 секунд ранее. • ◀▶: 30 секунд позже.
Переход к предыдущей или следующей странице, если список папок/файлов содержит несколько страниц	◀◀ или ◀▶.
Поворот файла изображения JPEG	<p>↑/↓ во время просмотра файла изображения JPEG. Для возврата к обычному режиму нажмите CLEAR.</p>

К сведению

- При воспроизведении файлов можно выбрать следующую папку, если нажать кнопку ▶▶ (→ для файлов изображений JPEG) после последнего файла в текущей папке, однако вернуться к предыдущей папке путем нажатия кнопки ◀◀ не удастся (← для файлов изображений JPEG). Для возврата к предыдущей папке выберите ее из списка папок.
- Если для параметра [РАЗРЕШЕНИЕ JPEG] в меню [НАСТРОЙКА HDMI] установлено значение [(1920 × 1080i) В.Ч. □] или [(1920 × 1080i) В.Ч.], не удастся выполнить поворот файлов изображений JPEG (стр. 67).

Воспроизведение нужной главы/раздела/дорожки/сцены и т.д.

Выбор номера главы/раздела/дорожки/сцены/индекса/папки/файла для воспроизведения



1 Нажмите DISPLAY.

2 С помощью кнопок ↑/↓ выберите способ поиска, затем нажмите кнопку .

- [ГЛАВА/СЦЕНА/ДОРОЖКИ]
- [РАЗДЕЛ/ИНДЕКС]
- [ДОРОЖКИ]
- [ПАПКА]
- [ФАЙЛ]

Пример: [РАЗДЕЛ] выбирается [** (**)] (где ** – некоторое число).

Цифра в скобках обозначает общее количество глав, разделов, дорожек, индексов, сцен, папок или файлов.

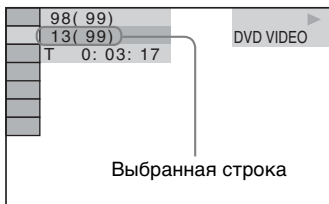

Примечание

- Если для элемента [НОСИТЕЛЬ ДАННЫХ] установлено значение [МУЗЫКА/ФОТО] и [ФАЙЛ] не появляется, нажмите кнопку DISPLAY еще раз.

- 3** С помощью кнопки или номерных кнопок выберите требуемый номер главы, раздела, дорожки, сцены и т.д., а затем нажмите .

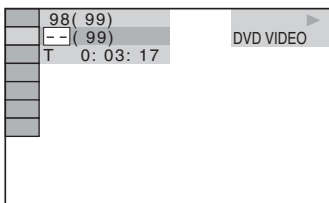

В случае ошибки нажмите кнопку CLEAR, чтобы стереть цифру.

Для выбора сцены с помощью временного кода

DVD-V DVD-VR

- 1** Нажмите DISPLAY.
- 2** С помощью кнопок выберите [ВРЕМЯ], а затем нажмите кнопку .
- 3** Введите временной код с помощью номерных кнопок и нажмите кнопку .

Например, чтобы найти сцену, которая будет через 2 часа 10 минут и 20 секунд от начала, нажмите 2, 1, 0, 2, 0 ([2:10:20]).

Примечание

- Временной код нельзя использовать для поиска сцены на диске DVD+RW.

Изменение ракурса

DVD-V

Нажимайте кнопку ANGLE во время воспроизведения, чтобы выбрать нужный ракурс.

Отображение субтитров

DVD-V DVD-VR

Нажимайте кнопку SUBTITLE во время воспроизведения, чтобы выбрать нужный язык субтитров.

Изменение звука

DVD-V DVD-VR VIDEO CD C D DATA CD

DATA DVD USB

Нажимая кнопку AUDIO во время воспроизведения, выберите звук.

■ DVD VIDEO

Если источник содержит несколько аудиоформатов или многоязычный звук, можно переключать аудиоформат или язык.

Четыре отображаемых символа означают код языка. Чтобы определить, к какому языку относится тот или иной код, см. раздел “Перечень кодов языков” (стр. 86).

Если один и тот же язык отображается два или более раз, то диск DVD VIDEO записан с использованием нескольких аудиоформатов.

Пример:

5.1-канальный Dolby Digital

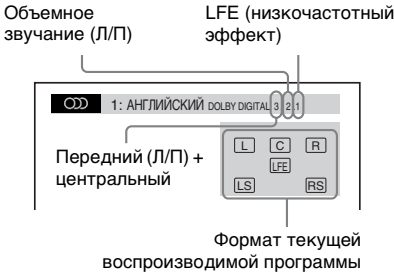

■ DVD-VR

Если диск содержит несколько звуковых дорожек, можно переключать их.

■ VIDEO CD/CD/DATA CD (файл MP3)/DATA DVD (файл MP3)/устройство USB (аудиофайл)

Можно изменить звуковую дорожку.

- [СТЕРЕО]: стереозвук.
- [1Л]: звук левого канала (монофонический).
- [2П]: звук правого канала (монофонический).

■ DATA CD (видеофайл Xvid)/DATA DVD (видеофайл Xvid)/устройство USB (видеофайл Xvid)

Если файл видео содержит несколько звуковых дорожек, можно переключать их.

■ Super VCD

Можно изменить звуковую дорожку.

- [1:СТЕРЕО]: стереозвук звуковой дорожки 1.
- [1:1Л]: звук левого канала звуковой дорожки 1 (монофонический).
- [1:2П]: звук правого канала звуковой дорожки 1 (монофонический).
- [2:СТЕРЕО]: стереозвук звуковой дорожки 2.
- [2:1Л]: звук левого канала звуковой дорожки 2 (монофонический).
- [2:2П]: звук правого канала звуковой дорожки 2 (монофонический).

Использование меню DVD

DVD-V

При воспроизведении диска DVD, содержащего несколько глав, можно выбрать нужную главу с помощью кнопки DVD TOP MENU.

При воспроизведении диска DVD, для которого можно выбирать такие элементы, как язык субтитров и язык звукового сопровождения, выберите их с помощью кнопки DVD MENU.

- 1** Нажмите DVD TOP MENU или DVD MENU.
- 2** Выберите элемент, который требуется воспроизвести или изменить, с помощью кнопок ←/↑/↓/→ или номерных кнопок, а затем нажмите кнопку ⊕.

Отображение меню диска DVD в меню управления

- 1** Нажмите DISPLAY.
- 2** С помощью кнопок ↑/↓ выберите пункт [МЕНЮ ДИСКА] и нажмите кнопку ⊕.
- 3** С помощью кнопок ↑/↓ выберите пункт [МЕНЮ] или [ВЕРХНЕЕ МЕНЮ], а затем нажмите ⊕.

Выбор оригинального или измененного заголовка на диске DVD-VR

DVD-VR

Эта функция доступна только для дисков DVD-VR, на которых создан список воспроизведения.

- 1** Нажмите кнопку DISPLAY, когда система находится в режиме остановки.
- 2** Нажимая кнопки ↑/↓, выберите [ORIGINAL/PLAY LIST] и нажмите кнопку ⊕.

- 3** С помощью кнопок \uparrow/\downarrow выберите установку и нажмите кнопку \oplus .
- [PLAY LIST]: можно воспроизвести главы в порядке существующего списка воспроизведения.
 - [ORIGINAL]: воспроизведение изначально записанных глав.

Выбор режима воспроизведения

Воспроизведение в запрограммированном порядке

(Программное воспроизведение)

VIDEO CD CD

Содержимое диска можно воспроизводить в том порядке, который необходим. Чтобы создать собственную программу, можно задать последовательность воспроизведения имеющихся на диске дорожек. Можно запрограммировать до 99 дорожек.

- 1** Нажмите DISP DISPLAY.
- 2** С помощью кнопок \uparrow/\downarrow выберите [ПРОГРАММА] и нажмите кнопку \oplus .
- 3** С помощью кнопок \uparrow/\downarrow выберите [УСТАНОВ \rightarrow] и нажмите кнопку \oplus .

Общее время воспроизведения запрограммированных дорожек

ПРОГРАММА	0:00:00
СТЕРЕТЬ ВСЕ	T
1. ДОРОЖКИ --	--
2. ДОРОЖКИ --	01
3. ДОРОЖКИ --	02
4. ДОРОЖКИ --	03
5. ДОРОЖКИ --	04
6. ДОРОЖКИ --	05
7. ДОРОЖКИ --	06

Дорожки, записанные на диске

- 4** Нажмите кнопку \rightarrow .

Курсор переместится к строке дорожки [T] (в данном случае к [01]).

ПРОГРАММА	0:00:00
СТЕРЕТЬ ВСЕ	T
1. ДОРОЖКИ --	--
2. ДОРОЖКИ --	01
3. ДОРОЖКИ --	02
4. ДОРОЖКИ --	03
5. ДОРОЖКИ --	04
6. ДОРОЖКИ --	05
7. ДОРОЖКИ --	06

- 5** Выберите дорожку, которую требуется включить в программу.

Например: Например: установка дорожки № 2 в качестве первой запрограммированной дорожки
Нажмите кнопку \uparrow/\downarrow для выбора номера [02] в столбце [T], затем нажмите кнопку \oplus .

Выбранная дорожка Номер дорожки [T]

ПРОГРАММА	0:03:51
СТЕРЕТЬ ВСЕ	T
1. ДОРОЖКИ (02)	--
2. ДОРОЖКИ --	01
3. ДОРОЖКИ --	02
4. ДОРОЖКИ --	03
5. ДОРОЖКИ --	04
6. ДОРОЖКИ --	05
7. ДОРОЖКИ --	06

Общее время воспроизведения запрограммированных дорожек

- 6** Чтобы запрограммировать другие дорожки, повторите шаги 4–5.
- 7** Нажмите кнопку \blacktriangleright для начала программного воспроизведения.

Для возврата к воспроизведению в обычном режиме

Нажмите CLEAR, когда на экране телевизора не отображается дисплей установки программ или выберите [ВЫКЛ] в шаге 3. Для воспроизведения этой же программы выберите [ВКЛ] в шаге 3 и нажмите кнопку \oplus .

Изменение или отмена программы

- 1** Выполните шаги с 1 по 3 раздела “Воспроизведение в запрограммированном порядке”.
- 2** С помощью кнопок \uparrow/\downarrow выберите номер дорожки, который требуется изменить или отменить.
Чтобы удалить дорожку из программы, нажмите кнопку CLEAR.
- 3** Чтобы создать новую программу, выполните действия, описанные в шаге 5 раздела “Воспроизведение в запрограммированном порядке”.
Чтобы отменить программу, выберите [-] в столбце [T], затем нажмите кнопку \oplus .

Отмена всех дорожек в запрограммированном порядке

- 1** Выполните шаги с 1 по 3 раздела “Воспроизведение в запрограммированном порядке”.
- 2** Нажмите кнопку \uparrow и выберите [СТЕРЕТЬ ВСЕ], затем нажмите \oplus .

Воспроизведение в случайном порядке

(Произвольное воспроизведение)

VIDEO CD C D DATA CD DATA DVD USB

Примечание

• При воспроизведении файлов MP3 одна и та же песня может воспроизводиться многократно.

- 1** Нажмите кнопку ☺ DISPLAY во время воспроизведения.
- 2** С помощью кнопок \uparrow/\downarrow выберите ☺ [ПРОИЗВОЛЬНОЕ ВОСПР] и нажмите кнопку \oplus .
- 3** С помощью кнопки \uparrow/\downarrow выберите элемент для произвольного воспроизведения.

■ Диски VIDEO CD/CD

- [ВЫКЛ]: выключено.
- [ДОРОЖКИ]: произвольное воспроизведение дорожек на диске.

■ Во время программного воспроизведения

- [ВЫКЛ]: выключено.
- [ВКЛ]: перетасовка дорожек, выбранных для программного воспроизведения.

■ DATA CD (только аудиофайлы)/ DATA DVD (только аудиофайлы)/ устройство USB (только аудиофайлы)

- [ВЫКЛ]: выключено.
- [ВКЛ. (МУЗЫКА)]: можно выполнить произвольное воспроизведение аудиофайлов на текущем диске/устройстве USB. Если папка не выбрана, осуществляется произвольное воспроизведение аудиофайлов в первой папке.

- 4** Нажмите кнопку \oplus для начала произвольного воспроизведения.

Для возврата к воспроизведению в обычном режиме

Нажмите кнопку CLEAR или выберите [ВЫКЛ] в шаге 3.

Примечание







• Функцию “Произвольное воспроизведение” нельзя использовать для воспроизведения дисков VIDEO CD и Super VCD с функцией контроля воспроизведения.

Повторное воспроизведение

(Повторное воспроизведение)

DVD-V DVD-VR VIDEO CD C D DATA CD

DATA DVD USB

- 1 Нажмите кнопку  DISPLAY во время воспроизведения.
- 2 С помощью кнопок  выберите  [ПОВТОР] и нажмите кнопку .
- 3 Нажмите кнопку  для выбора элемента для повторного воспроизведения, затем нажмите .

■ DVD VIDEO/DVD-VR

- [ВЫКЛ]: выключено.
- [ДИСК]: повтор всех глав на диске.
- [ГЛАВА]: повтор текущей главы на диске.
- [РАЗДЕЛ]: повтор текущей главы на диске.

■ Диски VIDEO CD/CD

- [ВЫКЛ]: выключено.
- [ДИСК]: повтор всех дорожек на диске.
- [ДОРОЖКИ]: повтор текущей дорожки.

■ DATA CD/DATA DVD/устройство USB

- [ВЫКЛ]: выключено.
- [ДИСК] (только DATA CD/DATA DVD): повтор всех папок на диске.
- [ПАМЯТЬ] (только устройство USB): повтор всех папок на устройстве USB.
- [ПАПКА]: повтор текущей папки.
- [ДОРОЖКИ] (только аудиофайлы): повтор текущего файла.
- [ФАЙЛ] (только видеофайлы): повтор текущего файла.

- 4 Нажмите кнопку  для начала повторного воспроизведения.

Для возврата к воспроизведению в обычном режиме







Нажмите кнопку CLEAR или выберите [ВЫКЛ] в шаге 3.

Примечание

- Функцию “Повторное воспроизведение” нельзя использовать для воспроизведения дисков VIDEO CD и Super VCD с функцией контроля воспроизведения.

Выбор эффекта для слайд-шоу

DATA CD DATA DVD USB

- 1 Нажимайте кнопку  DISPLAY, пока в меню управления не появится параметр  [ЭФФЕКТ].
- 2 Нажимая кнопки , выберите  [ЭФФЕКТ] и нажмите кнопку .
- 3 С помощью кнопок  выберите установку и нажмите кнопку .
 - [РЕЖИМ 1]: файл изображения JPEG перемещается в направлении сверху вниз на экране телевизора.
 - [РЕЖИМ 2]: файл изображения JPEG растягивается на экране телевизора в направлении слева направо.
 - [РЕЖИМ 3]: файл изображения JPEG появляется из центра экрана телевизора.
 - [РЕЖИМ 4]: для файла изображения JPEG случайно выбирается любой из эффектов.
 - [РЕЖИМ 5]: следующий файл изображения JPEG наплывает на предыдущий.
 - [ВЫКЛ]: выключено.

Примечание

- Параметр [ЭФФЕКТ] не работает, если для параметра [РАЗРЕШЕНИЕ JPEG] в меню [НАСТРОЙКА HDMI] установлено значение [(1920 × 1080i) В.Ч.] или [(1920 × 1080i) В.Ч.] (стр. 67).

Воспроизведение слайд-шоу со звуком

DATA CD **DATA DVD**

1 Подготовьте папку на диске, содержащую как файлы MP3, так и файлы изображений JPEG.

Файлы MP3 и файлы изображений JPEG должны находиться в одной папке. Для получения информации о создании диска см. инструкции к компьютеру, программному обеспечению и т.д.

2 Нажмите DISPLAY.

3 С помощью кнопок выберите [НОСИТЕЛЬ ДАННЫХ] и нажмите кнопку .

4 Если выбран параметр [МУЗЫКА/ФОТО], перейдите к шагу 5. Если выбран параметр, отличный от параметра [МУЗЫКА/ФОТО], с помощью кнопок выберите параметр [МУЗЫКА/ФОТО], а затем нажмите кнопку .

5 Если список папок не появился, нажмите кнопку DVD MENU.

Можно включать и отключать отображение списка папок, нажимая кнопку DVD MENU.

6 С помощью кнопок выберите нужную папку, а затем нажмите кнопку .

Примечание

- При одновременном воспроизведении большого файла MP3 и файла изображения JPEG звук может пропадать. Sony рекомендует при создании файла установить значение скорости передачи данных в формате MP3 на уровне 128 кбит/с и ниже. Если звук по-прежнему пропадает, уменьшите размер файла изображения JPEG.

- Параметр [ЭФФЕКТ] не удастся выбрать, если воспроизведение осуществляется с устройства USB или с диска, который не содержит файлы изображений JPEG, а также если для параметра [НОСИТЕЛЬ ДАННЫХ] установлено значение, при котором воспроизведение файлов изображений JPEG невозможно.

Выбор продолжительности демонстрации слайдов

DATA CD **DATA DVD** **USB**

1 Нажимайте кнопку DISPLAY, пока в меню управления не появится параметр [ИНТЕРВАЛ].

2 Нажимая кнопки , выберите [ИНТЕРВАЛ], затем нажмите кнопку .

3 С помощью кнопок выберите установку и нажмите кнопку .

- [НОРМАЛЬНЫЙ]: для показа слайдов изображений используется стандартный интервал времени.
- [БЫСТРЫЙ]: установка более короткого интервала по сравнению со значением [НОРМАЛЬНЫЙ].
- [МЕДЛЕННЫЙ 1]: установка более продолжительного интервала времени по сравнению со значением [НОРМАЛЬНЫЙ].
- [МЕДЛЕННЫЙ 2]: установка более продолжительного интервала времени по сравнению со значением [МЕДЛЕННЫЙ 1].

Примечание

- Некоторые файлы изображений JPEG могут отображаться дольше выбранного значения, особенно файлы изображений в прогрессивном формате JPEG и файлы изображений JPEG размером 3000000 и более.
- Параметр [ИНТЕРВАЛ] не удастся выбрать, если воспроизведение осуществляется с устройства USB или с диска, который не содержит файлы изображений JPEG, а также если для параметра [НОСИТЕЛЬ ДАННЫХ] установлено значение, при котором воспроизведение файлов изображений JPEG невозможно.

Использование функций караоке

DVD-V DVD-VR VIDEO CD CD DATA CD

DATA DVD USB

- 1 Вставьте микрофон в гнездо MIC1 или MIC2.

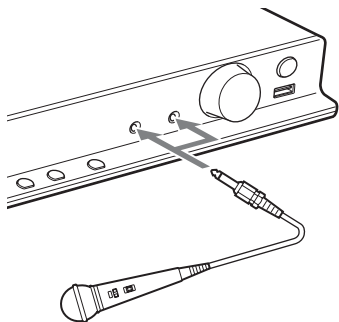

Система перейдет в режим караоке.

- 2 Начните воспроизведение звука, выполнив шаги, описанные в разделе “Воспроизведение диска” (стр. 35) или “Воспроизведение файлов на диске/устройстве USB” (стр. 35).
- 3 Пойте под музыку.

Нажмите MIC VOL +/-, чтобы отрегулировать громкость микрофона.

Установка режима караоке для системы без подключения микрофона

- 1 Нажмите DISPLAY.

Примечание

- Если в устройство не установлен диск/устройство USB, меню управления не появится.

- 2 С помощью кнопок выберите [РЕЖИМ КАРАОКЕ] и нажмите кнопку .
- 3 Нажимая кнопки , выберите значение [ВКЛ] и нажмите кнопку .

Отмена режима караоке

Отключите микрофон или установите для параметра [РЕЖИМ КАРАОКЕ] значение [ВЫКЛ].

Примечание

- Прежде чем подключать микрофон, нажмите кнопку MIC VOL -, чтобы понизить громкость на микрофоне до минимума.
- Звук микрофона не выводится в следующих случаях:
 - Микрофон неправильно подключен к устройству.
 - Уровень громкости на микрофоне установлен на минимум.
 - Используется микрофон, отличный от микрофона монофонического, динамического типа.
- При установке для системы режима караоке во время воспроизведения диска VIDEO CD/CD/файла MP3 звуковая дорожка (стр. 40) автоматически устанавливается в режим [1U].

К сведению

- Для воспроизведения в режиме караоке используется аудиоканал, выбранный при помощи функции AUDIO (стр. 40).

Добавление эффекта эха

Несколько раз нажмите кнопку ECHO. Каждый раз при нажатии кнопки ECHO уровень эффекта эха изменяется следующим образом:

“ECHO OFF” → “ECHO 1”
↑ ↓
“ECHO 3” ← “ECHO 2”

Для отмены эффекта эха выберите “ECHO OFF”.

Примечание

- При возникновении гула:
 - Переместите микрофон подальше от динамиков.
 - Уменьшите уровень громкости микрофона или уровень эффекта эха.
 - Уменьшите общий уровень громкости.

Изменение тональности песни (контроль тональности)

DVD-V DVD-VR VIDEO CD C D DATA CD
DATA DVD USB

Тональность можно менять, выбирая подходящую для своего вокального диапазона, за исключением тех случаев, когда система находится в режиме остановки.

Нажмите кнопку KEYCON #/b в режиме караоке, чтобы подобрать подходящую тональность.

Существует 13 уровней для повышения и понижения тональности (b6 – #6).

Примечание

- На некоторых источниках изменить тональность не удастся.
- Тональность может автоматически вернуться к обычной, если производится управление системой или состояние системы изменилось.

Уменьшение громкости вокала для источника, не предназначенного для караоке (Karaoke Pon)

DVD-V DVD-VR VIDEO CD C D DATA CD
DATA DVD USB

Использовать режим караоке можно с любым источником стереофонического звучания, даже если он не предназначен специально для караоке; для этого понижается уровень громкости вокальных партий.

Нажмите кнопку KARAOKE PON в режиме караоке.

Отмена режима Karaoke Pon

Снова нажмите кнопку KARAOKE PON.

Примечание





- Качество работы данной функции зависит от источника.
- Режим Karaoke Pon может быть автоматически отменен при управлении системой.

Выбор вокальных партий (выбор вокала)

DVD-V VIDEO CD C D

При воспроизведении диска DVD с караоке, записанного в формате Dolby Digital, в режиме караоке можно включать и выключать ведущую вокальную партию.

При воспроизведении дисков VIDEO CD/CD в режиме караоке можно прослушивать вокальные партии. Можно также изменить канал ведущей дорожки, чтобы выбрать различные типы вокальных партий.

- 1** Нажмите кнопку  DISPLAY в режиме караоке.
- 2** С помощью кнопок  выберите  [ВЫБОР ВОКАЛА] и нажмите кнопку .
- 3** С помощью кнопок  выберите канал вокальной партии.

■ DVD VIDEO

- [ВЫКЛ]: ведущая вокальная партия отключена.
- [1+2]: воспроизведение ведущей вокальной партии 1+2.
- [1]: воспроизведение ведущей вокальной партии 1.
- [2]: воспроизведение ведущей вокальной партии 2.

■ Диски VIDEO CD/CD

- [ВЫКЛ]: ведущая вокальная партия отключена.
- [L+R]: оба динамика выводят один и тот же звук.
- [СТЕРЕО]: воспроизведение стандартного стереозвука.

■ Super VCD

- [ВЫКЛ]: ведущая вокальная партия отключена.
- [1:Л+П]: оба динамика выводят один и тот же звук дорожки 1.
- [1:СТЕРЕО]: воспроизведение стереозвука звуковой дорожки 1.
- [2:Л+П]: оба динамика выводят один и тот же звук дорожки 2.
- [2:СТЕРЕО]: воспроизведение стереозвука звуковой дорожки 2.

4 Нажмите кнопку ⊕.

Примечание

- На некоторых дисках изменить канал ведущей вокальной партии не удастся.
- При управлении системой возможна установка для канала значения по умолчанию.

Диски DVD караоке, записанных в формате Dolby Digital

DVD-V

На дисках DVD караоке формата Dolby Digital кроме аккомпанемента записаны также ведущая мелодия и ведущие вокальные партии. Когда система находится в режиме караоке, можно выбрать аккомпанемент, ведущую мелодию или ведущую вокальную партию.

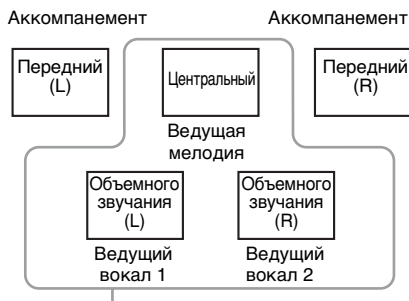

Можно выбрать любой из этих выходов. Являются выходами для соответствующих динамиков.

Информацию о воспроизведении можно получить с помощью кнопки AUDIO (стр. 40). При воспроизведении диска DVD караоке отображается [♪] в качестве обозначения текущего аудиоформата.

Пример:



- 2/0: записано только с аккомпанементом.
- 3/0: записано с ведущей мелодией.
- 3/1: записано с ведущей мелодией и с одним ведущим вокалом.
- 3/2: записано с ведущей мелодией и с двумя ведущими вокалами.

Отображение информации диска/устройства USB

Просмотр информации воспроизведения

DVD-V DVD-VR VIDEO CD C D DATA CD
DATA DVD USB

Во время воспроизведения нажимайте кнопку DISPLAY.

Информация на экране телевизора

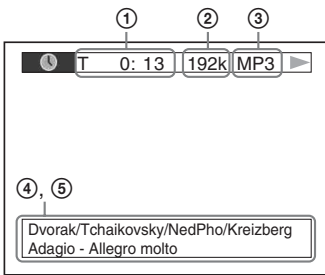

- ① [T*****/C*****/D*****]
Время воспроизведения текущего элемента:
“T” - глава/дорожка, “C” - раздел и “D” - диск.
- [T*****/C*****/D*****]
Оставшееся время воспроизведения текущего элемента:
“T” - глава/дорожка, “C” - раздел и “D” - диск.
- [*****]
Время воспроизведения текущей сцены/видеофайла
- ② **Скорость передачи данных**
Отображается при воспроизведении аудиофайла.

- ③ **Тип файла**
Отображается при воспроизведении аудио-/видеофайла.
- ④ **Имя папки/файла**
Отображается при воспроизведении аудиофайла/файла изображения JPEG/видеофайла.
Если файл MP3 содержит тег ID3, система отобразит название альбома/главы, записанные в теге ID3. Система поддерживает теги ID3 версии 1.0/1.1/2.2/2.3.
Если для одного файла MP3 одновременно используется информация тега ID3 версий 1.0/1.1 и 2.2/2.3, приоритет имеет информация тега ID3 версии 2.2/2.3.

- ⑤ **Текстовая информация**
Текст диска DVD/CD отображается только в том случае, если он записан на диске. Этот текст не удастся изменить. Если текст на диске отсутствует, отображается надпись “NO TEXT”.

Примечание

- Система может отображать лишь ограниченное количество символов, что зависит от воспроизводимого источника. Кроме того, для некоторых источников будут отображаться не все текстовые символы.

Информация на дисплее передней панели

При каждом нажатии кнопки DISPLAY во время воспроизведения появляется следующая информация. Некоторые отображаемые элементы могут через несколько секунд исчезнуть с экрана.

■ DVD VIDEO/DVD-VR

- ① Время воспроизведения текущей главы
② Оставшееся время воспроизведения текущей главы
③ Время воспроизведения текущего раздела
④ Оставшееся время воспроизведения текущего раздела
⑤ Название диска

⑥ Глава и раздел

■ VIDEO CD (с функцией контроля воспроизведения PBC)/Super VCD (с функцией контроля воспроизведения PBC)

- ① Время воспроизведения текущего элемента
- ② Название диска
- ③ Номер сцены

■ VIDEO CD (без функции контроля воспроизведения PBC)/CD

- ① Время воспроизведения текущей дорожки
- ② Оставшееся время воспроизведения текущей дорожки
- ③ Время воспроизведения диска
- ④ Оставшееся время воспроизведения диска
- ⑤ Название дорожки
- ⑥ Дорожка и индекс*

* Только VIDEO CD.

■ Super VCD (без функции контроля воспроизведения PBC)

- ① Время воспроизведения текущей дорожки
- ② Текст дорожки
- ③ Дорожка и индексный номер

■ DATA CD/DATA DVD/устройство USB (аудиофайл)

- ① Время воспроизведения и номер текущей дорожки
- ② Название дорожки (файла)*

* Если файл MP3 содержит тег ID3, система отобразит название главы, записанные в теге ID3.

Система поддерживает теги ID3 версии 1.0/1.1/2.2/3.

Если для одного файла MP3 одновременно используется информация тега ID3 версий 1.0/1.1 и 2.2/2.3, приоритет имеет информация тега ID3 версии 2.2/2.3.

■ DATA CD (видеофайл)/DATA DVD (видеофайл)/устройство USB (видеофайл)

- ① Время воспроизведения текущего файла
- ② Название текущего файла
- ③ Номер текущего альбома и файла



Примечание

- На этой системе может отображаться только текст первого уровня дисков DVD/CD, например названия дисков или глав.
- В зависимости от текста может оказаться невозможным отображение названия диска или дорожки.
- Время воспроизведения файлов MP3 и видеофайлов может отображаться неправильно.

Просмотр информации о дате файла изображения JPEG

DATA CD DATA DVD USB

Если среди данных файла изображения JPEG записан тег Exif*, во время воспроизведения можно проверить информацию о дате.

Нажимайте кнопку  DISPLAY, пока в меню управления не появится параметр  [DATA].

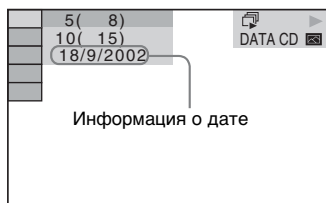

* “Exchangeable Image File Format” - это формат изображения для цифровых фотокамер, разработанный ассоциацией Japan Electronics and Information Technology Industries Association (JEITA).

Воспроизведение аудио и видео с подключенного компонента

3 Осуществляйте управление подключенным компонентом.
Для использования настольной приставки выберите вход настольной приставки через телевизор, к которому он подключен.

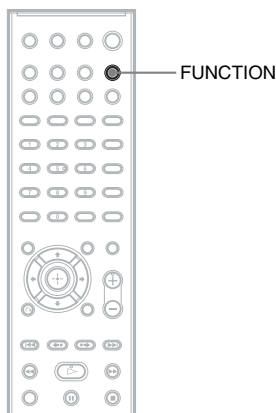

1 Повторно нажимайте кнопку **FUNCTION**, чтобы выбрать нужную функцию.

На дисплее передней панели появится выбранный элемент.

Функция	Источник
“DVD/CD”	Диск, воспроизводимый системой
“FM”	FM-радио
“USB”	Устройство USB
“TV”	Телевизор или телевизионная приставка

2 Подготовьте источник.

- “DVD/CD”: вставьте диск в устройство (стр. 35).
- “FM”: выберите радиопрограмму (стр. 52).
- “USB”: подключите устройство USB напрямую (стр. 35).
- “TV”: выберите канал телевизора или настольной приставки.

Предварительная настройка станций

Можно запрограммировать до 20 станций диапазона FM.

Текущий диапазон и номер предварительной настройки

Текущая станция

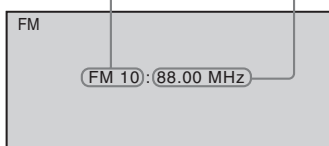

- 1 Нажимайте кнопку FUNCTION повторно для выбора “FM”.**
На дисплее передней панели появится выбранный элемент.
- 2 Нажмите и удерживайте кнопку TUNING +/-, пока не начнется автопоиск.**
Сканирование остановится, когда система настроится на станцию.
- 3 Нажмите кнопку SYSTEM MENU.**
- 4 С помощью кнопок ↑/↓ выберите значение “MEMORY”.**
- 5 Нажмите кнопку ⊕ или →.**
На дисплее передней панели появится номер предварительной настройки.



- 6 Нажмите кнопку ↑/↓ для выбора необходимого номера предварительной настройки.**

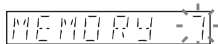

- 7 Нажмите кнопку ⊕.**
На дисплее передней панели появится индикация “COMPLETE”, и станция будет сохранена в памяти.

- 8 Повторите шаги 2 - 7 для сохранения в памяти других станций.**

- 9 Нажмите кнопку SYSTEM MENU.**

Изменение номера предварительной настройки

С помощью кнопки PRESET +/- (стр. 52) выберите необходимый номер предварительной настройки, а затем выполните процедуру, начиная с шага 3.

Прослушивание радио

Сначала выполните предварительную настройку радиостанций в памяти системы (см. раздел “Предварительная настройка станций” (стр. 52)).

- 1 Нажимайте кнопку FUNCTION повторно для выбора “FM”.**
На дисплее передней панели появится выбранный элемент.
- 2 Нажимайте кнопку PRESET +/-, чтобы выбрать предварительно настроенную станцию.**
- 3 Отрегулируйте громкость с помощью кнопки VOLUME +/-.**

Прослушивание радиостанций, частота вещания которых известна

Нажмите D.TUNING в шаге 2, с помощью номерных кнопок выберите частоту, а затем нажмите кнопку ⊕.

Прослушивание радиостанций, которые не были настроены предварительно

Выполните ручную или автоматическую настройку в шаге 2.

Для настройки вручную нажимайте кнопку TUNING +/-.

Для автоматической настройки нажмите и удерживайте нажатой кнопку TUNING +/- . Автоматическая настройка автоматически останавливается при обнаружении станции. Для остановки автоматической настройки нажмите кнопку TUNING +/- или ■.

Если в эфире программы диапазона FM слышны шумы

Если в эфире программы диапазона FM слышны шумы, можно выбрать монофонический режим. Стереозвук исчезнет, но качество приема улучшится.

- 1** Нажмите кнопку **SYSTEM MENU**.
- 2** С помощью кнопок **↑/↓** выберите значение **“FM MODE”**.

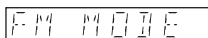

- 3** Нажмите кнопку **⊕** или **→**.
- 4** С помощью кнопок **↑/↓** выберите значение **“MONO”**.
 - **“STEREO”**: прием в стереофоническом режиме.
 - **“MONO”**: прием в монофоническом режиме.
- 5** Нажмите кнопку **⊕**.
- 6** Нажмите кнопку **SYSTEM MENU**.

К сведению

- Частоту можно проверить на дисплее передней панели. Каждый раз при нажатии кнопки **DISPLAY** информация на дисплее передней панели изменяется следующим образом:

① Частота

Например “12 87.50”

② Настройка “FM MODE”

Например “STEREO”

Выбор эффекта в соответствии с источником

Система включает в себя шесть звуковых режимов, запрограммированных в соответствии с источником и воспроизведением. Можно легко достичь максимального звукового эффекта оригинала, выбрав один из звуковых режимов.

Повторно нажимайте кнопку SOUND MODE, пока на дисплее передней панели не появится индикация нужного режима.

- **“STANDARD”**: для просмотра фильма или прослушивания музыки система автоматически выбирает звуковой эффект в соответствии с источником.
- **“CLEAR VOICE”**: система выводит звук, улучшая качество воспроизводимых голосов, благодаря чему их можно легко различить.
- **“MOVIE”**: система выводит звук, подходящий для просмотра фильмов. Если оригинальный источник является 2-канальным, система моделирует объемный звук с помощью системы декодирования Dolby Pro Logic, и звук выводится через все динамики.
- **“HI-FI”**: система выводит звук, подходящий для слушания музыки. Можно точно воспроизвести звук оригинала.
- **“BGM”**: система выводит один и тот же звук во всей комнате. Можно использовать этот режим, например, в просторной комнате для вечеринок.
- **“2CH STEREO”**: система выводит звук через передние динамики и сабвуфер вне зависимости от оригинального числа каналов. Если оригинальный источник является многоканальным, система понижает его до 2-канального.

Примечание

- В зависимости от источника звуковой режим может быть недоступен.

Усиление низких частот

Нажмите кнопку DYNAMIC BASS.

На дисплее передней панели появится индикация “BASS ON”.

Отключение звуковых эффектов

Снова нажмите кнопку DYNAMIC BASS.

Прослушивание тихого звука

Можно сжать динамический диапазон звуковой дорожки (кроме диалогов). Это очень удобно при ночном просмотре фильмов.

Нажмите кнопку NIGHT.

На дисплее передней панели появится индикация “NIGHT ON”.

Отключение звуковых эффектов

Снова нажмите кнопку NIGHT.

Использование функции контроля по HDMI для “BRAVIA” Sync

Эта функция доступна для телевизоров с функцией “BRAVIA” Sync.

За счет подключения компонентов Sony, поддерживающих функцию “Контроль по HDMI”, с помощью кабеля HDMI, работа упрощается следующим образом:

- Отключение питания системы (стр. 56)
- Воспроизведение одним нажатием (стр. 56)
- Режим кинотеатра (стр. 56)
- Управление Аудио Системой (стр. 56)
- Audio Return Channel (стр. 57)
- Простое использование пульта дистанционного управления (стр. 57)
- Отслеживание языка (стр. 57)

Функция “Контроль по HDMI” является общим стандартом для функции управления, используемым СЕС (Consumer Electronics Control) для HDMI (High-Definition Multimedia Interface).

Примечание





- В зависимости от подключенного компонента функция “Контроль по HDMI” может не работать. См. инструкции по эксплуатации компонента.

Подготовка к использованию функции “Контроль по HDMI”

(Контроль по HDMI - Быстрая настройка)

Если телевизор совместим с функцией “Контроль по HDMI” - “Быстрая настройка”, можно настроить функцию [КОНТРОЛЬ ПО HDMI] системы автоматически, выполнив настройку телевизора. Для получения дополнительной информации см. инструкции по эксплуатации телевизора.

Если телевизор не совместим с функцией “Контроль по HDMI” - “Быстрая настройка”, настройте функцию “Контроль по HDMI” системы и телевизора вручную.

- 1** Убедитесь, что система подключена к телевизору с помощью кабеля HDMI.
- 2** Включите телевизор и нажмите кнопку  для включения системы.
- 3** Переключите селектор входного сигнала на телевизоре, чтобы сигнал с входа HDMI системы появился на экране телевизора.
- 4** Включите функцию “Контроль по HDMI” на телевизоре.
Для получения дополнительной информации о настройке телевизора см. инструкции по эксплуатации телевизора.
- 5** В этом случае повторно нажимайте кнопку FUNCTION на системе, чтобы выбрать “DVD/CD”.
На дисплее передней панели появится выбранный элемент.
- 6** Нажмите кнопку  DISPLAY, когда система находится в режиме остановки.
- 7** С помощью кнопок  выберите  [УСТАНОВКА] и нажмите кнопку .

- 8** С помощью кнопок \uparrow/\downarrow выберите [ИНДИВИДУАЛЬНЫЙ] и нажмите кнопку \oplus .
- 9** С помощью кнопок \uparrow/\downarrow выберите [НАСТРОЙКА HDMI] и нажмите кнопку \oplus .
- 10** Нажимая кнопки \uparrow/\downarrow , выберите [КОНТРОЛЬ ПО HDMI] и нажмите кнопку \oplus .
- 11** Нажимая кнопки \uparrow/\downarrow , выберите значение [ВКЛ] и нажмите кнопку \oplus .

Выключение системы, синхронизированной с телевизором

(Отключение питания системы)

При выключении телевизора с помощью кнопки POWER на пульте дистанционного управления телевизора или кнопки TV I/\circlearrowright на пульте этой системы, система автоматически отключается.

Примечание

- Функция зависит от параметров телевизора. Для получения дополнительной информации см. инструкции по эксплуатации телевизора.
- В зависимости от состояния системы (например, при воспроизведении компакт-диска или при прослушивании радио) ее автоматического выключения может не произойти.

Просмотр DVD одним нажатием кнопки

(Воспроизведение одним нажатием)

Нажмите кнопку ONE-TOUCH PLAY

Телевизор включится и переключит вход на HDMI, к которому подключена система, и она автоматически начнет воспроизведение диска.

Функция Управления Аудио Системой также включится автоматически.

Использование режима кинотеатра

(Режим кинотеатра)

Если используемый телевизор совместим с режимом кинотеатра, можно автоматически достичь оптимального качества изображения и звучания для просмотра фильмов, при этом функция Управления Аудио Системой включается автоматически.

Нажмите кнопку THEATRE.

Примечание

- В зависимости от телевизора эта функция может быть недоступна.

Воспроизведение звука телевизора через динамики системы

(Управление Аудио Системой)

Для использования этой функции подключите систему к телевизору с помощью аудиокабеля и кабеля HDMI (стр. 26).

Когда телевизор включен, нажмите кнопку I/\circlearrowright для включения системы.

Включится функция Управления Аудио Системой. Звук телевизора будет выведен через динамики системы, а громкость динамиков телевизора автоматически уменьшена до минимума.

Примечание

- Если телевизор работает в режиме PAP (изображение и изображение), функция “Управления Аудио Системой” будет недоступна. При выходе телевизора из режима PAP способ вывода телевизора возвращается к способу, использовавшемуся перед включением режима PAP.
- В зависимости от телевизора, при регулировке громкости системы ее уровень отображается на экране телевизора. В этом случае уровни громкости, отображаемые на экране телевизора и на дисплее передней панели, могут не совпадать.

К сведению

- Управлять функцией Управление Аудио Системой можно также через меню телевизора.
- С помощью пульта дистанционного управления телевизора можно управлять громкостью системы и отключать звук системы.

Прием цифрового аудиосигнала телевизора

(Audio Return Channel)

Если телевизор совместим с функцией Audio Return Channel, данная система может принимать цифровой аудиосигнал с телевизора через кабель HDMI. Звук с телевизора можно прослушивать, используя всего один кабель HDMI. Для получения дополнительной информации см. [AUDIO RETURN CHANNEL] (стр. 67).

Управление системой с помощью пульта дистанционного управления телевизора

(Простое использования пульта дистанционного управления)

Если на экран телевизора выводится изображение с видеовыхода системы, можно управлять основными функциями системы с помощью пульта телевизора. Для получения дополнительной информации см. инструкции по эксплуатации телевизора.

Изменение языка экранного дисплея системы совместно с телевизором

(Отслеживание языка)

При переключении языка дисплея на экране телевизора язык дисплея системы также переключается.

Примечание

- При отображении дисплея на экране системы эта функция работать не будет.

Передача песен на устройство USB

На устройство USB можно перенести песни с диска Audio CD или радиопрограммы, перекодировав их в формат MP3. Можно также перенести файлы MP3 на устройство USB, содержащиеся на дисках DATA CD/ DATA DVD.

Информацию о подключении устройства USB см. в разделе “Воспроизведение файлов на диске/устройстве USB” (стр. 35).

Перенесенная музыка предназначена только для домашнего прослушивания. Использование музыки в других целях требует получения разрешения правообладателей.

Примечания относительно передачи USB

- Не подключайте устройство USB с помощью концентратора USB.
- Убедитесь, что на устройстве USB достаточно свободного места для передачи.
- Не отсоединяйте устройство USB во время передачи.

- При переносе с диска Audio CD дорожки записываются как файлы MP3 со скоростью передачи данных 128 кбит/с.
- При переносе файлов MP3 с дисков DATA CD/DATA DVD они переносятся с такой же скоростью, что и исходные файлы MP3.
- При передаче радиопрограммы звук записывается как файл MP3 со скоростью передачи данных 128 кбит/с.
- Текстовая информация с диска CD не переносится в созданные файлы MP3.
- Если остановить перенос с диска Audio CD на половине, создаваемый файл MP3 будет удален.
- Перенос прекращается автоматически в следующих случаях:
 - Во время передачи на устройстве USB закончилось свободное место.
 - Количество файлов папок на устройстве USB достигло того количества, которое система может распознать.
- В папке можно сохранить до 150 файлов.
- На одном устройстве USB можно сохранить до 199 папок.
- К названию передаваемого файла или папки будет добавлен последовательный номер, если на устройстве USB уже содержится файл или папка с таким же именем.

Выбор места передачи устройства USB

Можно выбрать номер памяти для передачи в зависимости от устройства USB.

Нажмите кнопку MEMORY SELECT.

Выбранный номер памяти



Примечание

- Если выбрать память не удастся, на экране телевизора появится сообщение [Операция невозможна.].
- Номер памяти меняется в соответствии с устройством USB.
- Перед выполнением переноса выберите место переноса.

Правила создания папок и файлов

При переносе на устройство USB папка “MUSIC” создается непосредственно в папке “ROOT”. Папки и файлы создаются внутри этой папки “MUSIC” в соответствии с методом переноса и источником.

- Перенос нескольких дорожек с диска Audio CD или нескольких файлов MP3 с диска DATA CD/DATA DVD

Источник	Имя папки	Имя файла
MP3	Такое же, как на источнике переноса ¹⁾	
Audio CD	“FLDR001” ²⁾	“TRACK001” ³⁾

- При переносе одной дорожки с диска Audio CD или одного файла MP3 с диска DATA CD/DATA DVD

Источник	Имя папки	Имя файла
MP3	“REC1-MP3” ⁴⁾	Такое же, как на источнике переноса ¹⁾
Audio CD	“REC1-CD” ⁴⁾	“TRACK001” ³⁾

- Перенос радиопрограммы

Имя папки	Имя файла
“FM001” ⁴⁾	“TRACK001” ³⁾

¹⁾Используются до 64 символов имени (включая расширения).

²⁾После этого папки именуется по порядку чисел.

³⁾После этого файлы именуется по порядку чисел.

⁴⁾Каждый раз, когда выполняется перенос одной дорожки, новый файл переносится в папку “REC1-MP3” или “REC1-CD”.

Передача дорожек, содержащихся на диске Audio CD, или файлов MP3, содержащихся на диске DATA CD/DATA DVD, на устройство USB

- 1 Установите диск Audio CD/DATA CD/DATA DVD.
- 2 Нажмите кнопку DISPLAY, когда система находится в режиме остановки.
- 3 С помощью кнопок \uparrow/\downarrow выберите [ПЕРЕДАЧА ЧЕРЕЗ USB] и нажмите кнопку \oplus .

■ Диск Audio CD

Нажмите кнопку \oplus и пропустите шаг 5.

■ Диск DATA CD/DATA DVD

Перейдите к следующему шагу.

- 4 С помощью кнопок \uparrow/\downarrow выберите [ДОРОЖКИ] или [ПАПКА], затем нажмите кнопку \oplus .
 - [ДОРОЖКИ]: отобразится список папок. С помощью кнопок \uparrow/\downarrow выберите папку, затем нажмите кнопку \oplus .
 - [ПАПКА]: отобразятся папки, записанные на диске DATA CD или DATA DVD. Можно перенести все файлы MP3 из данной папки.

- 5 С помощью кнопок $\leftarrow/\uparrow/\downarrow/\rightarrow$ выберите [■ ВСЕ] (для диска Audio CD) или [☑ ВСЕ] (для диска DATA CD/DATA DVD), а затем нажмите кнопку \oplus .

Для отмены выбора всех дорожек выберите [□ ВСЕ], затем нажмите \oplus .

- 6 С помощью кнопок $\leftarrow/\uparrow/\downarrow/\rightarrow$ выберите [ПУСК], затем нажмите кнопку \oplus .

Для отмены переноса нажмите кнопку .

Выбор отдельных дорожек/файлов MP3/папок

С помощью кнопок \uparrow/\downarrow выделите дорожку/файл MP3/папку, а затем нажмите кнопку \oplus , чтобы поставить отметку в шаге 5.

Чтобы отменить выбор, выделите дорожку/файл MP3/папку, затем нажмите кнопку \oplus , чтобы удалить отметку.

■ Диск Audio CD

Оставшееся место на устройстве USB

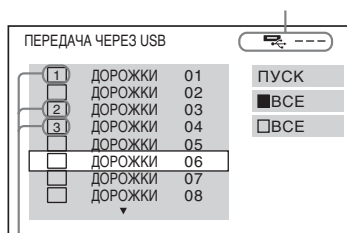

Дорожки для передачи

■ Диск DATA CD/DATA DVD

Оставшееся место на устройстве USB

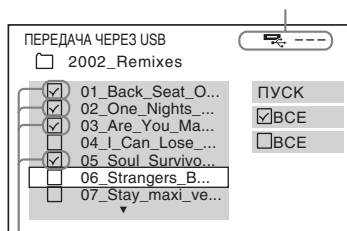

Файлы MP3/папки для передачи

Перенос нажатием одной кнопки

Можно легко передавать дорожки/файлы MP3 на устройство USB при помощи REC TO USB.

- 1 Установите диск Audio CD/DATA CD/DATA DVD.
- 2 Нажмите кнопку .

Чтобы перенести все дорожки, перейдите к шагу 4.

Чтобы перенести одну дорожку, перейдите к следующему шагу.

3 Выберите нужную дорожку/файл MP3 и нажмите кнопку ►.

4 Нажмите кнопку REC TO USB на устройстве.

Загорится индикация REC TO USB и на дисплее передней панели появится индикация “READING”. Затем на дисплее передней панели будет попеременно отображаться индикация “PUSH PLAY” и остающееся место на устройстве USB.

5 Нажмите кнопку ► для начала переноса.

После завершения передачи на дисплее передней панели появится индикация “COMPLETE” и произойдет автоматическая остановка воспроизведения диска вместе с устройством USB.

Для отмены переноса нажмите кнопку ■.

Перенос радиопрограммы

Можно передавать прослушиваемую радиопрограмму на устройство USB.

1 Нажимайте кнопку FUNCTION повторно для выбора “FM”.

На дисплее передней панели появится выбранный элемент.

2 С помощью кнопок PRESET +/- или TUNING +/- выберите радиостанцию.

3 Нажмите кнопку REC TO USB на устройстве.

Загорится индикация REC TO USB и на дисплее передней панели появится индикация “PLEASE WAIT”. Затем на дисплее передней панели будет попеременно отображаться индикация “PUSH PLAY” и остающееся место на устройстве USB.

4 Нажмите кнопку ► для начала переноса.

5 Нажмите кнопку ■, чтобы остановить перенос.

Создание нового файла MP3 во время передачи

Нажмите кнопку REC TO USB во время переноса.

На дисплее появится надпись “NEW TRK”, и передача продолжится в новый файл MP3 сразу после нажатия кнопки REC TO USB.

Если снова нажать кнопку REC TO USB через несколько секунд, новый файл MP3 не будет создан.

Примечание

- При создании нового файла MP3 передача временно останавливается.

К сведению

- Новый файл MP3 создается автоматически после приблизительно 1 часа передачи.

Удаление аудиофайлов с устройства USB

Можно удалить аудиофайлы (“.mp3”, “.wma” или “.m4a”), содержащиеся на устройстве USB.

1 Нажимайте кнопку FUNCTION повторно для выбора “USB”.

На дисплее передней панели появится выбранный элемент.

2 Нажмите кнопку ↑/↓ для выбора папки.

3 Выберите аудиофайлы.

■ **Удаление всех аудиофайлов, содержащихся в папке**
Нажмите кнопку CLEAR.

■ **Удаление аудиофайла**
Нажмите кнопку ⊕ и выберите нужный аудиофайл с помощью кнопок ↑/↓, а затем нажмите кнопку CLEAR.

- 4** С помощью кнопок \leftarrow/\rightarrow выберите [ДА], затем нажмите кнопку \oplus .
Для отмены выберите [НЕТ], затем нажмите кнопку \oplus .

Примечание

- Не отсоединяйте устройство USB во время процедуры удаления.
- Если папка, которую требуется удалить, содержит вложенные папки или не только файлы аудиоформата, они удаляются из списка на экране телевизора, но не удаляются с устройства USB.

Использование таймера отключения

Можно задать автоматическое отключение системы в назначенное время, что позволит засыпать под музыку.

Нажмите кнопку SLEEP.

При каждом нажатии кнопки SLEEP индикация минут на дисплее (оставшееся время) изменяется интервалами по 10 минут.

Проверка оставшегося времени

Нажмите кнопку SLEEP один раз.

Для изменения оставшегося времени

Нажимая кнопку SLEEP, выберите нужное время.

Отмена установки таймера выключения

Нажимайте кнопку SLEEP, пока на дисплее передней панели не появится индикация "OFF".

Установка времени отключения в системном меню

- 1** Нажмите кнопку SYSTEM MENU.

- 2** С помощью кнопок \uparrow/\downarrow выберите "SLEEP", а затем нажмите кнопку \oplus или \rightarrow .

На дисплее передней панели появится выбранный элемент.

- 3** С помощью кнопок \uparrow/\downarrow выберите установку и нажмите кнопку \oplus .

Индикация минут на дисплее (оставшееся время) изменяется интервалами по 10 минут.

- 4** Нажмите кнопку SYSTEM MENU.

Настройка задержки между изображением и звуком

[A/V SYNC]

DVD-V DVD-VR VIDEO CD DATA CD DATA DVD

USB

Если звук не соответствует изображению на экране телевизора, настройте время задержки между изображением и звуком.

- 1** Нажмите ☺ DISPLAY.
- 2** Нажмите кнопку \uparrow/\downarrow для выбора  [A/V SYNC], затем нажмите кнопку \oplus .
- 3** С помощью кнопок \uparrow/\downarrow выберите установку и нажмите кнопку \oplus .
- [ВЫКЛ]: выключено.
 - [ВКЛ]: настройка задержки между изображением и звуком.

Примечание

- В зависимости от входного потока функция [A/V SYNC] может быть недоступна.

Прослушивание мультимплексного радиовещания

(DUAL MONO)

Прослушивать мультимплексный радиосигнал можно, если система принимает мультимплексный радиосигнал Dolby Digital.

Примечание

- Для приема сигнала Dolby Digital необходимо подключить телевизор или другой компонент к устройству с помощью цифрового оптического кабеля* (стр. 26). Если телевизор совместим с функцией Audio Return Channel (стр. 57), можно принимать сигнал Dolby Digital с помощью кабеля HDMI.

* Только модель DAV-DZ840M.

Нажимая кнопку AUDIO, выберите аудиосигнал.

На дисплее передней панели появится выбранный элемент.

- “MAIN”: выводится звук на основном языке.
- “SUB”: выводится звук на дополнительном языке.
- “MAIN+SUB”: выводится смешанный звук на основном и дополнительном языках.

Изменение входящего уровня громкости звука подключенных компонентов

Искажение звука подключенного компонента можно снизить, уменьшив уровень входного сигнала.

1 Нажимайте кнопку FUNCTION повторно для выбора “TV”.

На дисплее передней панели появится выбранный элемент.

2 Нажмите кнопку SYSTEM MENU.

3 С помощью кнопок ↑/↓ выберите “ATT”, а затем нажмите кнопку ⊕ или →.

4 С помощью кнопок ↑/↓ выберите установку и нажмите кнопку ⊕.

- “ON”: уровень входного сигнала понижается.
- “OFF”: нормальный уровень входного сигнала.

5 Нажмите кнопку SYSTEM MENU.

Изменение яркости дисплея передней панели

- 1 Нажмите кнопку SYSTEM MENU.
- 2 С помощью кнопок ↑/↓ выберите “DIMMER”, а затем нажмите кнопку ⊕ или →.
На дисплее передней панели появится выбранный элемент.
- 3 С помощью кнопок ↑/↓ выберите уровень яркости дисплея передней панели, затем нажмите ⊕.
 - “OFF”: яркий дисплей передней панели.
 - “ON”: тусклый дисплей передней панели.
- 4 Нажмите кнопку SYSTEM MENU.

К сведению

- Для моделей DAV-DZ640M/DAV-DZ840M, индикатор питания тускнеет при выборе значения “ON”.



Включение/выключение режима демонстрации

Режим демонстрации на дисплее передней панели можно включить и выключить в режиме ожидания.

- 1 Нажмите кнопку SYSTEM MENU.
- 2 С помощью кнопок ↑/↓ выберите “DEMO”, а затем нажмите кнопку ⊕ или →.
На дисплее передней панели появится выбранный элемент.

- 3 С помощью кнопок ↑/↓ выберите установку и нажмите кнопку ⊕.
 - “ON”: включен.
 - “OFF”: отключен.
- 4 Нажмите кнопку SYSTEM MENU.

Повторное выполнение быстрой настройки

- 1 Нажимайте кнопку FUNCTION повторно для выбора “DVD/CD”.
На дисплее передней панели появится выбранный элемент.
- 2 Нажмите кнопку  DISPLAY, когда система находится в режиме остановки.
- 3 С помощью кнопок ↑/↓ выберите  [УСТАНОВКА] и нажмите кнопку ⊕.
- 4 С помощью кнопок ↑/↓ выберите [БЫСТРЫЙ] и нажмите кнопку ⊕.
Выполните быструю настройку в соответствии с процедурой “Выполнение быстрой настройки” (стр. 31).

Автоматическая установка системы в режим ожидания

Если в течение 30 минут система не используется и не выводит звук, происходит вход в режим ожидания. За 2 минуты до входа системы в режим ожидания на дисплее передней панели начинает мигать надпись “AUTO.STBY”. Функцию автоматического перехода в режим ожидания можно включать и выключать.

- 1 Нажмите кнопку SYSTEM MENU.

- 2 С помощью кнопок \uparrow/\downarrow выберите “AUTO.STBY”, а затем нажмите кнопку \oplus или \rightarrow .

На дисплее передней панели появится выбранный элемент.

- 3 С помощью кнопок \uparrow/\downarrow выберите установку и нажмите кнопку \oplus .

- “ON”: включен.
- “OFF”: отключен.

- 4 Нажмите кнопку SYSTEM MENU.

Выполнение последующих установок

Можно выполнить различные настройки таких элементов, как изображение и звук. Отображение элементов зависит от региона и модели телевизора.

Примечание

- Параметры воспроизведения, которые записаны на диске, имеют больший приоритет по сравнению с параметрами дисплея настройки. Кроме того, могут работать не все описанные функции.

- 1 Нажимайте кнопку FUNCTION повторно для выбора “DVD/CD”.

На дисплее передней панели появится выбранный элемент.

- 2 Нажмите кнопку \square DISPLAY, когда система находится в режиме остановки.

- 3 С помощью кнопок \uparrow/\downarrow выберите \square [УСТАНОВКА] и нажмите кнопку \oplus .

- 4 С помощью кнопок \uparrow/\downarrow выберите [ИНДИВИДУАЛЬНЫЙ] и нажмите кнопку \oplus .

- 5 С помощью кнопок \uparrow/\downarrow выберите элемент настройки и нажмите кнопку \oplus .

- [НАСТРОЙКА ЯЗЫКОВ] (стр. 65)
- [НАСТРОЙКА ВИДЕО] (стр. 65)

- [НАСТРОЙКА HDMI] (стр. 67)
- [НАСТРОЙКА ЗВУКА] (стр. 68)
- [НАСТРОЙКА СИСТЕМЫ] (стр. 68)
- [НАСТРОЙКА АС] (стр. 70)

Пример: [НАСТРОЙКА ВИДЕО]

Выбранный элемент

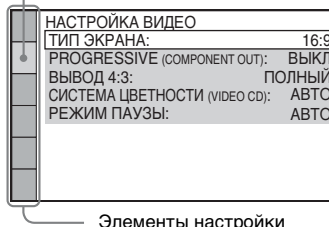

Элементы настройки

- 6 С помощью кнопок \uparrow/\downarrow выберите элемент и нажмите кнопку \oplus .

Появятся возможные параметры выбранного элемента.

Пример: [ТИП ЭКРАНА]

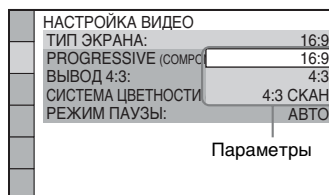

Параметры

- 7 С помощью кнопок \uparrow/\downarrow выберите установку и нажмите кнопку \oplus .

Установка выбрана, настройка завершена.

Пример: [4:3]

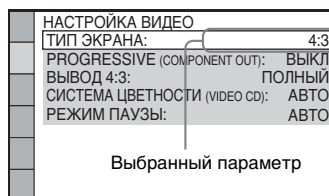

Выбранный параметр

Сброс всех настроек меню

[УСТАНОВКА]

Информацию о сбросе всех настроек меню [УСТАНОВКА] см. в разделе [СБРОС] (стр. 70).

Установка языка дисплея или звуковой дорожки

[A] [НАСТРОЙКА ЯЗЫКОВ]

Можно установить нужный язык для экранного дисплея или звуковой дорожки.

■ [ЭКРАН] (экранный дисплей)

Переключение языка дисплея на экране телевизора.

■ [МЕНЮ] DVD-V

Можно выбрать нужный язык для меню диска.

■ [ЗВУК] DVD-V

Переключение языка звуковой дорожки. При выборе значения [ORIGINAL] выбирается язык с учетом приоритета, установленного на диске.

■ [СУБТИТРЫ] DVD-V

Переключение языков субтитров, записанных на диске DVD VIDEO. При выборе значения [КАК И ЗВУК] язык субтитров меняется в соответствии с языком, выбранным для звуковой дорожки.

Примечание

• Если в качестве значений для элементов [МЕНЮ], [ЗВУК] или [СУБТИТРЫ] будет выбран язык, не записанный на диске DVD VIDEO, автоматически выбирается один из записанных языков (в зависимости от диска функция автоматического выбора языка может не работать).

К сведению

• При выборе значения [ДРУГИЕ →] для элементов [МЕНЮ], [ЗВУК] и [СУБТИТРЫ] выберите и введите с помощью номерных кнопок код языка, указанный в таблице “Перечень кодов языков” (стр. 86).

Настройки для дисплея

[P] [НАСТРОЙКА ВИДЕО]

Выберите настройки в соответствии с параметрами используемого телевизора.

■ [ТИП ЭКРАНА]

Можно выбрать форматное соотношение подключенного телевизора.

[16:9]: выберите этот параметр при подключении широкоэкрannого телевизора или телевизора с функцией широкоформатного режима.



[4:3]: выберите этот параметр при подключении телевизора с форматным соотношением 4:3. Система выводит широкоэкрannое изображение с полосами в верхней и нижней частях экрана телевизора.



[4:3 СКАН]: выберите этот параметр при подключении телевизора с форматным соотношением сторон 4:3. Система автоматически показывает широкое изображение во весь экран, при этом части изображения, которые не вмещаются, обрезаются.

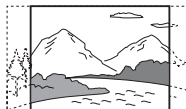

■ [PROGRESSIVE (COMPONENT OUT)]

(только для моделей DAV-DZ640M/DAV-DZ840M)

Сигнал в прогрессивном формате, который выводится через гнезда COMPONENT VIDEO OUT, можно включить или выключить. Для получения дополнительной информации см. раздел “Выбор типа видеосигнала, выводимого через гнезда COMPONENT VIDEO OUT” (стр. 33).

[ВЫКЛ]: система выводит сигналы в чересстрочном формате.

[ВКЛ]: система выводит сигналы в прогрессивном формате. При выборе значения [ВКЛ] выполните перечисленные ниже действия.

1 Выберите [ВКЛ], затем нажмите \oplus .

2 С помощью кнопок \leftarrow/\rightarrow выберите [ПУСК], затем нажмите кнопку \oplus .

Система будет выводить сигнал в прогрессивном формате в течение приблизительно 5 секунд. Убедитесь, что экран отображается правильно.

3 С помощью кнопок \leftarrow/\rightarrow выберите [ДА], затем нажмите кнопку \oplus .

Система будет выводить сигнал в прогрессивном формате. При выборе значения [НЕТ] система не будет выводить сигнал в прогрессивном формате.

Примечание

- [PROGRESSIVE (COMPONENT OUT)] можно использовать только при подключении устройства и телевизора с помощью кабеля компонентного видеосигнала (стр. 26).

■ [ВЫВОД 4:3]

(только для моделей DAV-DZ640M/DAV-DZ840M)

При использовании телевизора с форматным соотношением 16:9 можно настроить форматное соотношение для просмотра сигнала формата 4:3. Если есть возможность изменить форматное соотношение телевизора, измените настройки телевизора, а не системы.

[ПОЛНЫЙ]: выберите, если можно изменить форматное соотношение на телевизоре.

[ОБЫЧНЫЙ]: выберите, если невозможно изменить форматное соотношение на телевизоре. Изображение выводится в формате 16:9 с черными полосами по бокам.

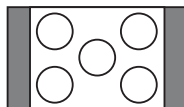

Телевизор с форматным соотношением 16:9

Примечание

- Значение [ВЫВОД 4:3] действует, только если в меню [НАСТРОЙКА ВИДЕО] для параметра [ТИП ЭКРАНА] установлено значение [16:9].

■ [РЕЖИМ ПАУЗЫ] **DVD-V**

(только DVD VIDEO/DVD-R/DVD-RW)

Можно выбрать изображение в режиме паузы.

[АВТО]: изображение, содержащее быстро движущиеся объекты, выводится без дрожания. Данные параметры предназначены для обычного использования.

[РАМКА]: изображение, содержащее объекты, не совершающие быстрых движений, выводится с высоким разрешением.

Настройки HDMI

[НАСТРОЙКА HDMI]

■ [РАЗРЕШЕНИЕ HDMI]

Можно выбрать тип видеосигнала, выводимого через гнездо HDMI OUT.

[АВТО (1920 × 1080p)]: вывод оптимального для подключенного телевизора видеосигнала.

[1920 × 1080i]: вывод видеосигналов 1920 × 1080i*.

[1280 × 720p]: вывод видеосигналов 1280 × 720p*.

[720 × 480p]**: вывод видеосигналов 720 × 480p*.

* i: с чересстрочной разверткой, p: с прогрессивной разверткой

** В зависимости от региона, для которого предназначена модель, может появиться индикация [720 × 480/576p].

■ [КОНТРОЛЬ ПО HDMI]

Эта функция становится доступной при подключении системы к телевизору, поддерживающему функцию “Контроль по HDMI”, с помощью кабеля HDMI.

[ВКЛ]: включено. Можно совместно управлять компонентами, подключенными с помощью кабеля HDMI.

[ВЫКЛ]: выключено.

■ [AUDIO RETURN CHANNEL]

Эта функция становится доступной при подключении системы к телевизору, поддерживающему функцию Audio Return Channel.

[АВТО]: система автоматически принимает цифровой аудиосигнал с телевизора через кабель HDMI.

[Выкл]: выключено.

Примечание

- Эта функция доступна, только если для параметра [КОНТРОЛЬ ПО HDMI] установлено значение [ВКЛ].

■ [YCbCr/RGB (HDMI)]

Можно выбрать тип сигнала HDMI, выводимого через гнездо HDMI OUT.

[YCbCr]: система выводит сигналы YCbCr.

[RGB]: система выводит сигналы RGB.

■ [ЗВУК (HDMI)]

Можно выбрать статус аудио выхода для гнезда HDMI OUT.

[ВЫКЛ]: система не выводит звук с гнезда HDMI OUT.

[ВКЛ]: система выводит аудиосигнал, преобразовывая сигналы Dolby Digital, DTS или 96 кГц/24 бит PCM в 48 кГц/16 бит PCM.

Примечание

- При выборе функции, отличной от “DVD/CD” или “USB”, система не воспроизводит звук с гнезда HDMI OUT, даже если для параметра [ЗВУК (HDMI)] установить значение [ВКЛ].

■ [РАЗРЕШЕНИЕ JPEG]

Можно выбрать разрешение файлов изображений JPEG, выводимых через гнездо HDMI OUT.

[СТАНД. ЧЕТКОСТЬ]: система выводит стандартное разрешение с черным обрамлением.

[В.Ч.]: система выводит разрешение В.Ч. с черным обрамлением.

[В.Ч.]: система выводит разрешение В.Ч. без черного обрамления.

[(1920 × 1080i) В.Ч.]: система выводит разрешение HD полного размера с черным обрамлением.

[(1920 × 1080i) В.Ч.]: система выводит разрешение HD полного размера без черного обрамления.

Примечание

- [РАЗРЕШЕНИЕ JPEG] действует, только если установить для параметра [ТИП ЭКРАНА] в меню [НАСТРОЙКА ВИДЕО] значение [16:9], а также если установить для параметра [РАЗРЕШЕНИЕ HDMI] в меню [НАСТРОЙКА HDMI] значение, отличное от [720 × 480p] или [720 × 480/576p].
- Разрешение [(1920 × 1080i) В.Ч. □] или [(1920 × 1080i) В.Ч.] можно выбрать только при установке для параметра [РАЗРЕШЕНИЕ HDMI] в меню [НАСТРОЙКА HDMI] значения [1920 × 1080i].
- Сигнал HDMI может кратковременно прерываться в следующих случаях:
 - При установке или извлечении диска DATA CD или DATA DVD.
 - При подключении или отключении устройства USB.

Настройки звука

[НАСТРОЙКА ЗВУКА]

■ [ДИАПАЗОН] DVD-V

Можно сжать динамический диапазон звуковой дорожки. Функция [ДИАПАЗОН] удобна при просмотре фильмов с малой громкостью в позднее время.

[ВЫКЛ]: динамический диапазон не сжимается.

[СТАНДАРТНЫЙ]: система воспроизводит звуковую дорожку с динамическим диапазоном, определенным инженером звукозаписи.

[МАКС]: система полностью сжимает динамический диапазон.

Примечание

- Функция [ДИАПАЗОН] доступна только для материалов в формате Dolby Digital.

■ [ВЫБОР ДОРОЖКИ] DVD-V

Если звук записан в нескольких форматах (PCM, DTS, Dolby Digital или звук MPEG), можно установить больший приоритет для звуковой дорожки, содержащей максимальное число каналов.

[ВЫКЛ]: выключено.

[АВТО]: система автоматически выбирает звуковую дорожку в соответствии с приоритетом.

Примечание

- При установке данного пункта в положение [АВТО] язык может изменяться. Установка [ВЫБОР ДОРОЖКИ] имеет больший приоритет по сравнению с параметрами [ЗВУК] в меню [НАСТРОЙКА ЯЗЫКОВ] (стр. 65). (В зависимости от диска эта функция может быть недоступна.)

Прочие параметры

[НАСТРОЙКА СИСТЕМЫ]

■ [ЗАСТАВКА]

Снижает риск неисправности дисплея (появление ореола). Нажмите любую кнопку (например, ►), чтобы отключить заставку.

[ВКЛ]: изображение заставки появляется, если система не используется в течение 15 минут.

[ВЫКЛ]: выключено.

■ [ФОН]

Можно выбрать цвет фона или изображение на экране телевизора.

[С ДИСКА]: изображение с диска (неподвижное) появляется только в том случае, если оно уже записано на диске (CD-EXTRA и т.д.). Если на диске отсутствует такое изображение, появляется предустановленное изображение, хранящееся в системе.

[ГРАФИКА]: появляется изображение, ранее сохраненное в системе.

[ГОЛУБОЙ]: цвет фона – синий.

[ЧЕРНЫЙ]: цвет фона – черный.

■ [ДОСТУП]

Функция [ДОСТУП] позволяет ограничить воспроизведение дисков DVD с уровнями доступа. Сцены можно заблокировать или заменить на другие сцены.

- 1** Введите или повторно введите 4-значный пароль, используя номерные кнопки, затем нажмите кнопку \oplus .
- 2** С помощью кнопок \uparrow/\downarrow выберите [СТАНДАРТНЫЙ] и нажмите кнопку \oplus .
- 3** С помощью кнопок \uparrow/\downarrow выберите географическую зону в качестве уровня ограничения воспроизведения, затем нажмите кнопку \oplus .
При выборе значения [ДРУГИЕ \rightarrow] выберите и введите стандартный код из “Список кодов зон функции Родительский контроль” (стр. 86), используя номерные кнопки.
- 4** С помощью кнопок \uparrow/\downarrow выберите [УРОВЕНЬ] и нажмите кнопку \oplus .
- 5** С помощью кнопок \uparrow/\downarrow выберите необходимый уровень, затем нажмите кнопку \oplus .

Чем меньше значение, тем строже ограничение.

Отключение функции [ДОСТУП]

В шаге 5 установите для параметра [УРОВЕНЬ] значение [ВЫКЛ].

Воспроизведение диска, для которого установлено ограничение воспроизведения с помощью функции [ДОСТУП]

При загрузке диска и нажатии кнопки \blacktriangleright появляется дисплей для ввода пароля. Введите 4-значный пароль, используя номерные кнопки, затем нажмите \oplus .

К сведению

- Если пароль забыт, введите “199703” с помощью номерных кнопок, затем нажмите кнопку \oplus . На дисплее появится запрос на ввод нового 4-значного пароля. После ввода нового 4-значного пароля снова установите диск в устройство и нажмите кнопку \blacktriangleright . Когда появится дисплей для ввода пароля, введите новый пароль.

Изменение пароля

- 1** Введите 4-значный пароль, используя номерные кнопки, затем нажмите \oplus .
- 2** С помощью кнопок \uparrow/\downarrow выберите [ИЗМЕНИТЬ ПАРОЛЬ \rightarrow], затем нажмите кнопку \oplus .
- 3** Введите новый 4-значный пароль, используя номерные кнопки, затем нажмите кнопку \oplus .
Если при вводе пароля была допущена ошибка, нажмите кнопку \leftarrow перед нажатием \oplus , затем введите правильный номер.
- 4** Для подтверждения пароля введите его еще раз, используя номерные кнопки, затем нажмите кнопку \oplus .

■ [ВОЗОБН. ВОСПР. МНОГОДИСК.]

DVD-V **VIDEO CD**

Система имеет возможность возвратиться к точке остановки воспроизведения диска и при загрузке того же диска в следующий раз возобновляет воспроизведение с того места, на котором его просмотр был остановлен.

[ВКЛ]: система сохраняет точки возобновления в памяти для 10 дисков.

[ВЫКЛ]: система не сохраняет точки возобновления в памяти.

Воспроизведение возобновляется в точке возобновления только для текущего диска в устройстве.

Примечание

- При переполнении памяти возобновления воспроизведения точка возобновления воспроизведения для диска, воспроизводимого первым, удаляется.

■ [СБРОС]

Можно восстановить значения по умолчанию для всех настроек в меню [УСТАНОВКА], за исключением параметра [ДОСТУП].

С помощью кнопок ←/→ выберите [ДА], затем нажмите кнопку ⊕.

Можно также остановить процесс и вернуться в меню управления, выбрав здесь [НЕТ].

Не нажимайте кнопку I/O во время сброса настроек системы. Операция может занять несколько секунд.

Примечание

- Для параметров [НОСИТЕЛЬ ДАННЫХ], [ИНТЕРВАЛ] и [ЭФФЕКТ] также будут восстановлены значения по умолчанию.

Установки для динамиков

В_В [НАСТРОЙКА АС]

Настройки динамиков можно изменить вручную, без выполнения быстрой настройки.

Выберите динамики, которые будут использоваться, установите расстояние от динамиков до слушателя, а затем отрегулируйте уровень громкости для каждого динамика. Уровень громкости можно отрегулировать, используя функцию [ТЕСТ СИГНАЛ].

■ [ПОДКЛЮЧЕНИЕ]

[ПЕРЕДНИЕ]

[ДА]

[ЦЕНТРАЛЬНЫЙ]

[ДА]: обычно следует выбрать это значение.

[НЕТ]: выберите это значение, если центральный динамик не используется.

[ОБЪЕМНОЕ]

[ДА]: обычно следует выбрать это значение.

[НЕТ]: выберите это значение, если динамики объемного звучания не используются.

[САБВУФЕР]

[ДА]

■ [РАССТОЯНИЕ]

Установите расстояние от всех динамиков до слушателя.

Для получения наилучшего эффекта объемного звучания расположите все динамики на одинаковом расстоянии от места слушателя. Для расстояния можно установить значения от 1,0 до 7,0 метра для передних динамиков, и от 0,0 до 7,0 метра для центрального динамика и динамиков объемного звучания.

Если не удастся расположить центральный динамик на том же расстоянии, можно переместить его на 1,6 метра ближе к слушателю. Если не удастся расположить динамики объемного звучания на том же расстоянии, можно переместить их на 5,0 метра ближе к слушателю.

[ПЕРЕДНИЕ] 3,0 м: установите расстояние до передних динамиков.

[ЦЕНТРАЛЬНЫЙ] 3,0 м: установите расстояние до центрального динамика (не более чем на 1,6 метра ближе к передним динамикам).

[ОБЪЕМНОЕ] 3,0 м: установите расстояние до динамика объемного звучания (не более чем на 5,0 метра ближе к передним динамикам).

■ [УРОВЕНЬ (ФРОНТ.)]

Можно настроить уровень звука передних динамиков, центрального динамика и сабвуфера. Для этих параметров можно установить значения от -6,0 дБ до 0 дБ для [Л/П], а также от -6,0 дБ до +6,0 дБ для [ЦЕНТРАЛЬНЫЙ] и [САБВУФЕР]. Для упрощения регулировки обязательно установите для параметра [ТЕСТ СИГНАЛ] значение [ВКЛ].

[Л/П] 0,0 дБ: установите уровень для переднего динамика.

[ЦЕНТРАЛЬНЫЙ] 0,0 дБ: установите уровень для центрального динамика.

[САБВУФЕР] +2,0 дБ: установите уровень для сабвуфера.

■ [УРОВЕНЬ (ОБЪЕМ.)]

Можно настроить уровень звука динамиков объемного звучания. Для этого параметра можно установить значения от -6,0 дБ до +6,0 дБ. Для упрощения регулировки установите для параметра [ТЕСТ СИГНАЛ] значение [ВКЛ].

[Л/П] 0,0 дБ: установите уровень для динамика объемного звучания.

■ [ТЕСТ СИГНАЛ]

Уровень громкости динамиков можно отрегулировать, используя функцию [ТЕСТ СИГНАЛ].

[ВЫКЛ]: тестовый сигнал не воспроизводится через динамики.

[ВКЛ]: в момент регулировки уровня тестовый сигнал воспроизводится по очереди через каждый динамик. Настройте уровень звука следующим образом.

1 Установите для параметра [ТЕСТ СИГНАЛ] значение [ВКЛ].

2 С помощью кнопок ←/↑/↓/→ выберите требуемый динамик и уровень громкости, а затем нажмите кнопку ⊕.

3 Повторите шаг 2.

4 После настройки громкости динамиков с помощью кнопок ←/↑/↓/→ установите для параметра [ТЕСТ СИГНАЛ] значение [ВЫКЛ].

Меры предосторожности

Источники питания

- Если устройство не будет использоваться длительное время, отключите его от настенной розетки. При отключении кабеля тяните за вилку, а не за сам кабель.

Об установке

- Установите систему в месте с достаточной вентиляцией для предотвращения нагрева системы.
- При воспроизведении на высокой громкости в течение продолжительного времени корпус нагревается. Это не является неисправностью. Тем не менее, прикасаться к корпусу не следует. Не устанавливайте систему в ограниченном пространстве с плохой вентиляцией, так как это может привести к перегреву.
- Не перекрывайте вентиляционные отверстия системы и не вставляйте в них никакие предметы. Данная система оснащена усилителем высокой мощности. Если перекрыть вентиляционные отверстия системы, она может перегреться и выйти из строя.
- Не располагайте систему на мягких поверхностях (коврах, одеялах и т.д.) или возле мягких материалов (шторы, драпировки), которые могут блокировать вентиляционные отверстия.
- Не устанавливайте систему возле таких источников тепла, как радиаторы или воздухопроводы, а также в местах, подверженных воздействию прямого солнечного света, пыли, механических вибраций и сотрясений.
- Не устанавливайте систему в наклонном положении. Она предназначена для работы только в горизонтальном положении.
- Держите систему и диски вдали от источников магнитного излучения, таких как микроволновые печи или большие динамики.
- Не ставьте на систему тяжелые предметы.

Об эксплуатации

- Если система перенесена непосредственно из холодного места в теплое или установлена в комнате с повышенной влажностью, на линзах внутри устройства может образоваться конденсат. Если это произойдет, система может работать ненадлежащим образом. В этом случае выньте диск и оставьте систему включенной примерно на полчаса до тех пор, пока не испарится влага.
- В случае попадания внутрь корпуса посторонних предметов отключите устройство от сети и не пользуйтесь им, пока его не проверит специалист.

О регулировке громкости

- Не увеличивайте уровень громкости во время прослушивания фрагмента с низким уровнем входного сигнала или без звуковых сигналов. В этом случае возможно повреждение динамиков при внезапном воспроизведении участка с пиковым уровнем звука.

Чистка

- Протирайте корпус, панель и регуляторы мягкой тканью, слегка смоченной раствором нейтрального моющего средства. Не используйте любые типы абразивных подушечек, чистящие порошки или растворители, например, спирт или бензин. При возникновении вопросов или проблем с системой обратитесь к ближайшему дилеру компании Sony.

О чистящих дисках, средствах для чистки дисков и линз

- **Не используйте чистящие диски или средства для чистки дисков и линз (включая влажные салфетки или спреи). Это может привести к неисправности устройства.**

О цветах телевизора

- Если при работе динамиков возникают искажения цветопередачи на экране телевизора, выключите телевизор и включите его через 15-30 минут. Если искажения в отображении цветов не устраняются, увеличьте расстояние между динамиками и телевизором.

ВАЖНОЕ ЗАМЕЧАНИЕ

Внимание! Данная система позволяет удерживать неподвижное видеоизображение или изображение экранного дисплея на экране телевизора неограниченно долго. Если оставить неподвижное видеоизображение или изображение экранного дисплея на экране телевизора на продолжительное время, это может повредить экран телевизора. В особенности это относится к проекционным телевизорам.

О переноске системы

- Прежде чем перемещать систему, убедитесь, что в лотке нет диска, и отсоедините кабель питания переменного тока от настенной розетки.

Примечания относительно дисков

Обращение с дисками

- Чтобы не испачкать диск, его следует держать за края. Не прикасайтесь к поверхности диска.
- Не наклеивайте на диск бумагу или клейкую ленту.



- Не подвергайте диски воздействию прямого солнечного света и не храните вблизи источников тепла, таких как трубопроводы горячего воздуха, не оставляйте их в автомобиле, припаркованном на солнце, поскольку внутри салона автомобиля может значительно повыситься температура.
- После воспроизведения храните диски в футлярах.

Чистка

- Перед воспроизведением протрите диск специальной тканью. Протирать следует от центра к краям.



- Не используйте растворители, такие как бензин, разбавитель, имеющиеся в продаже очистители или антистатические аэрозоли, предназначенные для виниловых долгоиграющих пластинок.

С помощью этой системы можно воспроизводить диски только обычной круглой формы. Использование диска нестандартной или некруглой формы (например, в форме открытки, сердца или звезды) может привести к неисправности.



Не используйте диски, которые продаются с наклейками или кольцом.

Поиск и устранение неисправностей

Если в процессе эксплуатации системы появится одна из описанных ниже проблем, помощь в ее решении может оказать данное руководство по поиску и устранению неисправностей. Если разрешить проблему все же не удастся, обратитесь к ближайшему дилеру компании Sony.

Учтите, что если специалист по обслуживанию заменяет во время ремонта некоторые детали, их можно сохранить.

Общее

Симптом	Проблемы и способы устранения
Питание не включается.	<ul style="list-style-type: none">• Проверьте правильность подключения кабеля питания переменного тока.
Пульт дистанционного управления не работает.	<ul style="list-style-type: none">• Слишком большое расстояние между пультом дистанционного управления и устройством.• Разрядились батарейки в пульте дистанционного управления.
Система не работает должным образом.	<ul style="list-style-type: none">• Отсоедините кабель питания переменного тока от настенной розетки и снова подсоедините его через несколько минут.• Выполните следующие действия (обратите внимание, что для системных параметров (например, настроенных предварительно станций) устанавливаются значения по умолчанию):<ol style="list-style-type: none">① Нажмите кнопку , чтобы включить систему.② Нажмите кнопки , FUNCTION и  одновременно на устройстве. На дисплее передней панели появится надпись "RESET".

Изображение

Симптом	Проблемы и способы устранения
Отсутствует изображение.	<ul style="list-style-type: none">• Выход на телевизоре не настроен для просмотра изображений, поступающих из системы.• Проверьте режим вывода в системе.
При подключении кабеля HDMI на экране не появляется изображение.	<ul style="list-style-type: none">• Сигнал на устройство подается с подключенного устройства, не поддерживающего функцию HDCP (High-bandwidth Digital Content Protection).• Если гнездо HDMI OUT используется в качестве видеовыхода, измените тип выходного видеосигнала для гнезда HDMI OUT (стр. 67).<p>Подключите телевизор к устройству через видеогнездо, отличное от HDMI OUT, и переключите вход телевизора на сигнал видеовхода подключенного устройства, чтобы иметь возможность видеть экранное меню. Измените тип выходного видеосигнала для гнезда HDMI OUT и переключите вход телевизора обратно в HDMI. Если изображение все же не появилось, повторите действия и попробуйте воспользоваться другими значениями этого параметра.</p>

Симптом	Проблемы и способы устранения
При подключении кабеля компонентного видеосигнала на экране не появляется изображение (только для моделей DAV-DZ640M/DAV-DZ840M).	<ul style="list-style-type: none"> • Установлен прогрессивный формат сигнала, на который телевизор не рассчитан. В этом случае верните настройку чересстрочного формата (значение по умолчанию) (стр. 32, 66). • В меню [НАСТРОЙКА ВИДЕО] для параметра [PROGRESSIVE (COMPONENT OUT)] установлено значение [ВКЛ] (стр. 66) даже в том случае, если телевизор не поддерживает сигнал в прогрессивном формате. В этом случае отсоедините кабель HDMI от устройства и выберите [ВЫКЛ]. • Даже если телевизор поддерживает сигналы в прогрессивном формате (525p/625p), качество изображения может ухудшаться при установке прогрессивного формата. В этом случае верните настройку чересстрочного формата (значение по умолчанию) (стр. 32, 66).
Изображение с помехами.	<ul style="list-style-type: none"> • Если видеосигнал от системы к телевизору проходит через видеомагнитофон, защита от копирования, используемая в некоторых программах DVD, может повлиять на качество изображения. Подключите устройство напрямую к телевизору.
Изображение не воспроизводится на весь экран телевизора.	<ul style="list-style-type: none"> • Проверьте значение параметра [ТИП ЭКРАНА] в меню [НАСТРОЙКА ВИДЕО] (стр. 65). • Фиксированное форматное соотношение экрана на диске.
Искажения цветности на экране телевизора.	<p>Динамики системы оснащены магнитами, которые, вследствие воздействия на работу системы, могут вызывать искажения. При возникновении искажения цвета на экране телевизора проверьте следующее:</p> <ul style="list-style-type: none"> • Установите динамики на расстоянии не менее 0,3 метра от телевизора. • Если искажение цветности не устранено, выключите телевизор и включите его через 15-30 минут. • Убедитесь, что рядом с динамиками нет намагниченных предметов (магнитная защелка на подставке телевизора, медицинские устройства, игрушки и т.д.). • Отодвиньте динамики подальше от телевизора.
При воспроизведении изображение искажается.	<ul style="list-style-type: none"> • Установите для параметра [YCbCr] в меню [YCbCr/RGB (HDMI)] значение [RGB] (стр. 67).

Звук

Симптом	Проблемы и способы устранения
Отсутствует звук.	<ul style="list-style-type: none"> • Кабель динамика подсоединен неправильно. • Проверьте настройки динамиков (стр. 70).
Отсутствует звук при подключении компонента непосредственно к телевизору через HDMI (цифровой спутниковый ресивер, PlayStation 3 и т.д.).	<ul style="list-style-type: none"> • Выполните следующие: <ul style="list-style-type: none"> – Подключите аудиокабель от гнезда AUDIO OUT (аудиовыход) телевизора к системе (стр. 26) и выберите функцию "TV". – Выключите динамики телевизора.
Звук не воспроизводится через гнездо DIGITAL IN OPTICAL (только для модели DAV-DZ840M).	<ul style="list-style-type: none"> • Частота дискретизации входного потока превышает 48 кГц.

Симптом	Проблемы и способы устранения
Звук не воспроизводится через гнездо HDMI OUT при использовании функции Audio Return Channel.	<ul style="list-style-type: none"> • Установите для элемента [AUDIO RETURN CHANNEL] в меню [НАСТРОЙКА HDMI] значение [АВТО] (стр. 67). • Установите для элемента [КОНТРОЛЬ ПО HDMI] в меню [НАСТРОЙКА HDMI] значение [ВКЛ] (стр. 67). • Убедитесь, что телевизор совместим с функцией Audio Return Channel. • Убедитесь, что кабель HDMI подключен к гнезду телевизора, совместимого с функцией Audio Return Channel. • Частота дискретизации входного потока превышает 48 кГц.
При подключении системы к настольной приставке звук выводится неправильно.	<ul style="list-style-type: none"> • Установите для элемента [AUDIO RETURN CHANNEL] в меню [НАСТРОЙКА HDMI] значение [ВЫКЛ] (стр. 67).
Слышен сильный шум или помехи.	<ul style="list-style-type: none"> • Отодвиньте телевизор от аудиокomпонентов. • Очистите диск.
При воспроизведении диска VIDEO CD, компакт-диска или аудиофайла звук утрачивает стереоэффект.	<ul style="list-style-type: none"> • Выберите стереозвук, нажав кнопку AUDIO (стр. 40).
Звук отдельного динамика или всех динамиков отсутствует или воспроизводится на очень малой громкости.	<ul style="list-style-type: none"> • Проверьте режим звука (стр. 54). • Проверьте соединения и настройки динамиков (стр. 25, 70). • В зависимости от диска DVD выходной сигнал может быть не полностью 5.1-канальным.
Звук подается только через центральный динамик.	<ul style="list-style-type: none"> • В зависимости от диска звук может выводиться только через центральный динамик.
Телевизор не выводит звук с системы.	<ul style="list-style-type: none"> • Установите для элемента [ЗВУК (HDMI)] в меню [НАСТРОЙКА HDMI] значение [ВКЛ] (стр. 67). • Выполните следующие действия: <ol style="list-style-type: none"> ① Выключите и снова включите систему. ② Выключите и снова включите подсоединенный компонент. ③ Отсоедините и снова подключите кабель HDMI.
Звук файлов, воспроизводимых с дисков DATA CD/DATA DVD или устройства USB, искажен.	<ul style="list-style-type: none"> • При кодировании аудиофайлов использовалась низкая скорость передачи данных. Перенесите на диск DATA CD/DATA DVD или устройство USB аудиофайлы, кодированные с более высокой скоростью передачи данных.
При воспроизведении с устройства USB слышится шум или пропадает звук.	<ul style="list-style-type: none"> • Скопируйте файлы на компьютер, выполните форматирование устройства USB в формате FAT12, FAT16 или FAT32, затем снова переместите файлы на устройство USB.

Воспроизведение с диска

Симптом	Проблемы и способы устранения
Не воспроизводится диск.	<ul style="list-style-type: none"> • Код региона диска DVD не соответствует коду системы. • Внутри устройства скопировалась влага, которая может повредить линзы. Выньте диск и оставьте устройство включенным примерно на полчаса.
Не удается изменить язык звуковой дорожки или субтитров.	<ul style="list-style-type: none"> • Установите язык через меню диска.

Симптом	Проблемы и способы устранения
Воспроизведение диска начинается не с начала.	<ul style="list-style-type: none"> • В режиме остановки нажмите кнопку ■ на устройстве или пульте дистанционного управления, затем начните воспроизведение (стр. 38).
Не удается воспроизвести диск DATA CD/DATA DVD.	<ul style="list-style-type: none"> • Диск DATA CD не записан в формате ISO 9660 Level 1/Level 2 или Joliet. • Диск DATA DVD не записан в формате UDF (Universal Disk Format).
Не удается воспроизвести файл.	<ul style="list-style-type: none"> • Неправильное расширение имени файла или формат файла. См. раздел “Диски/файлы, которые можно воспроизвести на устройстве USB” (стр. 6). • Проверьте настройку параметра [НОСИТЕЛЬ ДАННЫХ] (стр. 38). • Система может воспроизвести каталоги до 8 уровня. • Убедитесь, что количество папок не превышает 200. • Убедитесь, что количество аудиофайлов/файлов изображений JPEG в папке не превышает 150.
Не удается просмотреть файл изображения JPEG.	<ul style="list-style-type: none"> • Размер файла изображения JPEG превышает 3072 (ширина) × 2048 (высота) пикселей в обычном формате или 2000000 пикселей в прогрессивном формате, который обычно используется на веб-сайтах в Интернете.
Не удается воспроизвести видеофайл.	<ul style="list-style-type: none"> • Размер видеофайла превышает 720 (ширина) × 576 (высота).
Названия папок/файлов/имен файлов отображаются неверно.	<ul style="list-style-type: none"> • Система может отображать только цифры и буквы алфавита. Другие символы будут отображаться неправильно.

Воспроизведение USB

Симптом	Проблемы и способы устранения
Воспроизведение с устройства USB начинается не с начала.	<ul style="list-style-type: none"> • В режиме остановки нажмите кнопку ■ на устройстве или пульте дистанционного управления, затем начните воспроизведение (стр. 38).
Не удастся воспроизвести устройство USB.	<ul style="list-style-type: none"> • Устройства USB, отформатированные в файловых системах, отличных от FAT12, FAT16 или FAT32, не поддерживаются.* * Система поддерживает форматы FAT12, FAT16 и FAT32, однако некоторые устройства USB могут не поддерживать все перечисленные форматы. Для получения дополнительной информации см. инструкции по эксплуатации устройства USB или обратитесь к производителю. • При использовании разбитых на разделы устройств USB удастся воспроизвести аудиофайлы только из первого раздела.
Не удается воспроизвести файл.	<ul style="list-style-type: none"> • Неправильное расширение имени файла или формат файла. См. раздел “Диски/файлы, которые можно воспроизвести на устройстве USB” (стр. 6). • Проверьте настройку параметра [НОСИТЕЛЬ ДАННЫХ] (стр. 38). • Система может воспроизвести каталоги до 8 уровня. • Убедитесь, что количество папок не превышает 200. • Убедитесь, что количество аудиофайлов/файлов изображений JPEG в папке не превышает 150. • Зашифрованные файлы или файлы, защищенные паролем и т.д., не удастся воспроизвести.

Симптом	Проблемы и способы устранения
Не удается просмотреть файл изображения JPEG.	<ul style="list-style-type: none"> • Размер файла изображения JPEG превышает 3072 (ширина) × 2048 (высота) пикселей в обычном формате или 2000000 пикселей в прогрессивном формате, который обычно используется на веб-сайтах в Интернете.
Не удается воспроизвести видеофайл.	<ul style="list-style-type: none"> • Размер видеофайла превышает 720 (ширина) × 576 (высота).
Не удается воспроизвести файл WMA.	<ul style="list-style-type: none"> • Файл WMA в формате WMA DRM, WMA Lossless или WMA PRO воспроизвести не удастся.
Не удается воспроизвести файл AAC.	<ul style="list-style-type: none"> • Файл AAC в формате AAC DRM или AAC Lossless воспроизвести не удастся.
Названия папок/файлов/имен файлов отображаются неверно.	<ul style="list-style-type: none"> • Система может отображать только цифры и буквы алфавита. Другие символы будут отображаться неправильно.
Для начала воспроизведения потребуется некоторое время.	<ul style="list-style-type: none"> • После считывания системой всех файлов на устройстве USB для воспроизведения может потребоваться больше времени в следующих случаях: <ul style="list-style-type: none"> – На устройстве USB содержится много папок или файлов. – Очень сложная структура папок или файлов. – Очень большая емкость памяти. – Очень большой размер файла. – Внутренняя память фрагментирована. • Выполняется воспроизведение аудиофайла в формате AAC.
Устройство USB, которое использовалось на другом устройстве, не работает.	<ul style="list-style-type: none"> • Возможно, запись выполнена в формате, который не поддерживается данным устройством. При этом в качестве предосторожности сделайте резервную копию важных файлов на устройстве USB, скопировав их на жесткий диск компьютера. Выполните форматирование устройства USB в формате FAT12, FAT16 или FAT32, затем снова переместите файлы на устройство USB.

Перенос звуковой дорожки/файла

Симптом	Проблемы и способы устранения
Не удается выполнить передачу на устройство USB.	<ul style="list-style-type: none"> • Могли возникнуть следующие проблемы: <ul style="list-style-type: none"> – Устройство USB заполнено. – Количество аудиофайлов и папок на устройстве USB достигло предела. – Устройство USB защищено от записи.
Преждевременно останавливается процедура переноса.	<ul style="list-style-type: none"> • Скорость обмена данных устройства USB слишком низка. Подключите устройство USB, которое воспроизводится системой. • При многочисленном выполнении операций передачи и стирания файловая структура на устройстве USB становится сложной. Для выполнения форматирования устройства USB выполните действия, описанные в инструкциях по эксплуатации устройства USB. Если проблема не устраняется, обратитесь к ближайшему дилеру компании Sony. • Устройство USB заполнено. • Количество аудиофайлов и папок на устройстве USB достигло предела.

Симптом	Проблемы и способы устранения
Возникновение ошибки при передаче на устройство USB.	<ul style="list-style-type: none"> Во время стирания устройство USB было отключено или было выключено питание. Удалите частично удаленный файл. Если проблема не устраняется, возможно, устройство USB повреждено. Для выполнения форматирования устройства USB выполните действия, описанные в инструкциях по эксплуатации устройства USB. Если проблема не устраняется, обратитесь к ближайшему дилеру компании Sony.
Не удается стереть аудиофайлы или папки на устройстве USB.	<ul style="list-style-type: none"> Проверьте, не защищено ли устройство USB от записи.

Тюнер

Симптом	Проблемы и способы устранения
Не удается выполнить настройку на радиостанции.	<ul style="list-style-type: none"> Проверьте правильность подключения антенны. Отрегулируйте антенну. При необходимости подключите внешнюю антенну. Сигнал станции слишком слаб (для автоматической настройки). Выполните прямую настройку вручную.
Плохое качество приема диапазона FM.	<ul style="list-style-type: none"> Используйте коаксиальный кабель 75 Ом (не прилагается) для подключения устройства к наружной антенне FM.



Контроль по HDMI

Симптом	Проблемы и способы устранения
Функция “Контроль по HDMI” не работает.	<ul style="list-style-type: none"> Установите для элемента [КОНТРОЛЬ ПО HDMI] в меню [НАСТРОЙКА HDMI] значение [ВКЛ] (стр. 67). Убедитесь, что подключенный компонент совместим с функцией [КОНТРОЛЬ ПО HDMI]. Проверьте настройку подключенного компонента для функции “Контроль по HDMI”. См. инструкции по эксплуатации компонента. При смене соединения HDMI, подсоединении или отсоединении кабеля питания переменного тока или при аварийном отключении питания установите для параметра [КОНТРОЛЬ ПО HDMI] в меню [НАСТРОЙКА HDMI] значение [ВЫКЛ], а затем снова установите значение [ВКЛ] (стр. 67). Для получения дополнительной информации см. раздел “Использование функции контроля по HDMI для “BRAVIA” Sync” (стр. 55).
Не выводится звук через систему и телевизор при использовании функции Управление Аудио Системой.	<ul style="list-style-type: none"> Убедитесь, что подключенный телевизор совместим с функцией Управление Аудио Системой. Для получения дополнительной информации см. раздел “Использование функции контроля по HDMI для “BRAVIA” Sync” (стр. 55).

Караоке

Симптом	Проблемы и способы устранения
Не выводится звук микрофона.	<ul style="list-style-type: none"> Установите для этой функции значение “DVD/CD” или “USB” (стр. 51). Включите режим караоке (стр. 46). Надлежащим образом подсоедините наушники к устройству. Подсоедините микрофон монофонического динамического типа.

Сообщения

Симптом	Проблемы и способы устранения
Попеременно отображается индикация “PROTECT” и “PUSH PWR”.	<ul style="list-style-type: none">• Нажмите кнопку  для выключения системы, и после того как индикация “STANDBY” исчезнет, проверьте следующее:<ul style="list-style-type: none">– Нет ли короткого замыкания между кабелями динамиков (+ и –)?– Нет ли предметов, перекрывающих вентиляционные отверстия системы?– Проверив перечисленные выше моменты и устранив проблемы, включите систему. Если причину неисправности найти не удалось даже после проверки перечисленных пунктов, обратитесь к ближайшему дилеру Sony.
Появляется индикация “OVERLOAD”, “REMOVE”, “USB”, а затем “PUSH PWR”.	<ul style="list-style-type: none">• Обнаружена проблема с уровнем электрического тока порта  (USB). Отключите систему и извлеките устройство USB из порта  (USB). Убедитесь, что устройство USB работает надлежащим образом. Если информация на дисплее остается, обратитесь к ближайшему дилеру фирмы Sony.
Появляется индикация “LOCKED” и диск не удается извлечь.	<ul style="list-style-type: none">• Обратитесь к торговому представителю Sony или в местный уполномоченный сервисный центр Sony.
Появляется индикация “DATA ERR”.	<ul style="list-style-type: none">• Файл, который требуется воспроизвести, поврежден.• Формат файла не соответствует расширению имени файла. См. раздел “Диски/файлы, которые можно воспроизвести на устройстве USB” (стр. 6).• Формат файла изображения JPEG не соответствует формату DCF.
В течение длительного времени во время воспроизведения отображается индикация “READING”.	<ul style="list-style-type: none">• Процесс считывания данных может занять длительное время в следующих случаях:<ul style="list-style-type: none">– На устройстве USB содержится много папок или файлов.– Очень сложная структура папок или файлов.– Очень большая емкость памяти.– Внутренняя память фрагментирована.

Функция самодиагностики

(когда на дисплее появляются буквы или цифры)

Во время срабатывания функции самодиагностики, предохраняющей систему от неисправностей, на экране телевизора и на дисплее передней панели появляется 5-значный сервисный код, состоящий из буквы и 4 цифр (например, С 13 50). В этом случае следует выполнить проверку в соответствии с приведенной ниже таблицей:

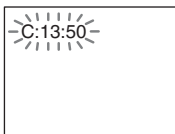

Первые 3 символа сервисного кода	Вероятная причина и (или) способ устранения
С 13	Диск загрязнился. ➔Протрите диск мягкой тканью (стр. 73).
Е XX (XX – это число)	Для предотвращения неисправностей система привела в действие функцию самодиагностики. ➔При обращении к дилеру компании Sony или в местный сервисный центр компании Sony сообщите 5-значный сервисный код. Например, Е 61 10

Когда на экране телевизора отображается номер версии

При включении системы на экране телевизора может появляться номер версии [VER.X.XX] (где X – это цифры). Хотя это не является неисправностью и информация предназначена для сервисной службы Sony, нормальная работа системы будет невозможна. Выключите систему и затем снова включите ее.



Технические характеристики

Усилитель

МОЩНОСТЬ НА ВЫХОДЕ

(номинальная): Передний левый/передний правый/центральный/левый объемного звучания/правый объемного звучания: 108 Вт (на канал при 3 Ом, 1 кГц, суммарное значение коэффициента нелинейных искажений 1%)

МОЩНОСТЬ НА ВЫХОДЕ (базовая):

Передний левый/передний правый/центральный/левый объемного звучания/правый объемного звучания: 167 Вт (на канал при 3 Ом, 1 кГц) Сабвуфер: 165 Вт (при 3 Ом, 80 Гц)

Входы (аналоговые)

TV (AUDIO IN) Чувствительность: 450/250 мВ

MIC1 Чувствительность: 1 мВ

MIC2 Чувствительность: 1 мВ

Входы (цифровые)

DAV-DZ340M/DAV-DZ640M:

TV (Audio Return Channel) Входной поток: Dolby Digital 5.1-канальный/DTS 5.1-канальный/Linear PCM 2-канальный (частота дискретизации: менее 48 кГц)

DAV-DZ840M:

TV (Audio Return Channel/OPTICAL IN) Входной поток: Dolby Digital 5.1-канальный/DTS 5.1-канальный/Linear PCM 2-канальный (частота дискретизации: менее 48 кГц)

Система CD/DVD

Характеристики лазерного диода

Продолжительность излучения: постоянное
Мощность лазера: менее 44,6 мкВт

* Это значение мощности получено при измерении с расстояния 200 мм от поверхности линзы в блоке оптической улавливающей линзы с диафрагмой 7 мм.

Система формата сигнала

PAL/NTSC

Раздел USB

Порт  (USB):

Максимальный ток: 500 мА

Тюнер

Система цифровой синтезатор с кварцевым резонатором и системой ФАПЧ

Диапазон настройки 87,5 МГц - 108,0 МГц (шаг 50 кГц)

Антенна Проволочная антенна FM

Выводы антенны 75 Ом, несбалансированные

Видео

Выходы

DAV-DZ340M: VIDEO: 1 Vp-p 75 Ом
HDMI OUT: Тип А (19-штырьковый разъем)

DAV-DZ640M/DAV-DZ840M: VIDEO: 1 Vp-p 75 Ом
COMPONENT:

Y: 1 Vp-p 75 Ом
Pb, Pr: 0,7 Vp-p 75 Ом
HDMI OUT: Тип А (19-штырьковый разъем)

Динамики

Передняя сторона

DAV-DZ340M (SS-TS111)

Размеры (прибл.) 108 мм × 164 мм × 88 мм (ш/в/г)

Масса (прибл.) 0,5 кг

DAV-DZ640M (SS-TS113)

Размеры (прибл.) 108 мм × 595 мм × 79 мм (ш/в/г)

(устанавливаемая на стену часть)
260 мм × 1005 мм × 260 мм (ш/в/г)
(динамик в сборе)

Масса (прибл.) 1,1 кг
(устанавливаемая на
стену часть)
2,3 кг (динамик в сборе)

DAV-DZ840M (SS-TS114)

Размеры (прибл.) 108 мм × 595 мм × 79 мм
(ш/в/г)
(устанавливаемая на
стену часть)
260 мм × 1185 мм ×
260 мм (ш/в/г)
(динамик в сборе)

Масса (прибл.) 1,1 кг
(устанавливаемая на
стену часть)
2,7 кг (динамик в сборе)

Центральный (SS-CT111)

Размеры (прибл.) 261 мм × 82 мм × 79 мм
(ш/в/г)

Масса (прибл.) 0,6 кг

Динамики объемного звучания

DAV-DZ340M/DAV-DZ640M (SS-TS111)

Размеры (прибл.) 108 мм × 164 мм × 88 мм
(ш/в/г)

Масса (прибл.) 0,5 кг

DAV-DZ840M (SS-TS113)

Размеры (прибл.) 108 мм × 595 мм × 79 мм
(ш/в/г)
(устанавливаемая на
стену часть)
260 мм × 1005 мм ×
260 мм (ш/в/г)
(динамик в сборе)

Масса (прибл.) 1,1 кг
(устанавливаемая на
стену часть)
2,3 кг (динамик в сборе)

Сабвуфер

DAV-DZ340M (SS-WS101)

Размеры (прибл.) 169 мм × 300 мм ×
320 мм (ш/в/г)

Масса (прибл.) 5,3 кг

DAV-DZ640M/DAV-DZ840M (SS-WS111)

Размеры (прибл.) 230 мм × 400 мм ×
305 мм (ш/в/г)

Масса (прибл.) 6,4 кг

Общее

Требования к источнику питания
220 В - 240 В
переменного тока,
50/60 Гц

Потребляемая мощность

В рабочем режиме:

160 Вт

В режиме ожидания:

0,3 Вт*

* Действительно, если система находится в
следующем состоянии:

– Для параметра “DEMO” установлено
значение “OFF”.

– Для параметра [КОНТРОЛЬ ПО HDMI]
установлено значение [ВЫКЛ].

Размеры (прибл.) 430 мм × 55 мм × 350 мм
(ш/в/г), включая
выступающие части

Масса (прибл.) 3,5 кг

Поддерживаемые форматы файла

MP3 (MPEG 1 Audio Layer-3)

Расширение файла: mp3

Скорость передачи данных:

32 кбит/с - 320 кбит/с

Частоты дискретизации:

32/44,1/48 кГц

WMA (только устройство USB)

Расширение файла: wma

Скорость передачи данных:

48 кбит/с - 192 кбит/с

Частоты дискретизации:

44,1 кГц

AAC (только устройство USB)

Расширение файла: m4a

Скорость передачи данных:

48 кбит/с - 320 кбит/с

Частоты дискретизации:

44,1 кГц

Xvid

Расширение файла: avi

Видеокодек: видео Xvid

Скорость передачи данных:

4,854 Мбит/с (МАКС.)

Разрешение/частота кадров:

720 × 480 30 кадров в
секунду

720 × 576 25 кадров в
секунду

Аудиокодек:

MP3

MPEG4

Формат файла: формат файла MP4

Расширение файла: mp4/m4v

Видеокодек: простой профиль
MPEG4 (AVC не
поддерживается.)

Частота передачи данных:

4 Мбит/с

Частота кадров:	30 кадров в секунду
Разрешение:	720 × 576
Аудиокодек:	ААС-LC (HE-AAC не поддерживается.)
DRM:	не поддерживается

Конструкция и характеристики могут изменяться без предварительного уведомления.

- Потребляемая мощность в режиме ожидания 0,3 Вт.
- Более 85% КПД усилителя достигается за счет использования цифрового усилителя S-Master.

Приоритет воспроизведения типов файлов

Для получения дополнительной информации о приоритете воспроизведения типов файлов с установленным параметром [НОСИТЕЛЬ ДАННЫХ] см. таблицу ниже.

Тип файла на диске или устройстве USB	Настройка параметра [НОСИТЕЛЬ ДАННЫХ]				
	[ВИДЕО]		[МУЗЫКА/ ФОТО]	[ФОТО]	[МУЗЫКА]
	Диск	Устройство USB	Диск	Диск/ устройство USB	Диск/ устройство USB
Только видеофайлы	Видеофайлы	Видеофайлы	Видеофайлы	Видеофайлы	Видеофайлы
Только файлы изображений JPEG	Файлы изображений JPEG	Файлы изображений JPEG	Файлы изображений JPEG	Файлы изображений JPEG	Файлы изображений JPEG
Только аудиофайлы	Файлы MP3	Аудиофайлы	Файлы MP3	Аудиофайлы*	Аудиофайлы*
Видеофайлы и файлы изображений JPEG	Видеофайлы	Видеофайлы	Файлы изображений JPEG	Файлы изображений JPEG	Видеофайлы
Видеофайлы и аудиофайлы	Видеофайлы	Видеофайлы	Файлы MP3	Аудиофайлы*	Аудиофайлы*
Аудиофайлы и файлы изображений JPEG	Файлы MP3 и файлы изображений JPEG с слайд-шоу	Аудиофайлы	Файлы MP3 и файлы изображений JPEG с слайд-шоу	Файлы изображений JPEG	Аудиофайлы*
Видеофайлы, аудиофайлы и файлы изображений JPEG	Видеофайлы	Видеофайлы	Файлы MP3 и файлы изображений JPEG с слайд-шоу	Файлы изображений JPEG	Аудиофайлы*

* С диска возможно воспроизведение только файлов MP3.

Перечень кодов языков

Написание названий языков соответствует стандарту ISO 639: 1988 (E/F).

Код Язык	Код Язык	Код Язык	Код Язык
1027	Afar	1183	Irish
1028	Abkhazian	1186	Scots Gaelic
1032	Afrikaans	1194	Galician
1039	Amharic	1196	Guarani
1044	Arabic	1203	Gujarati
1045	Assamese	1209	Hausa
1051	Aymara	1217	Hindi
1052	Azerbaijani	1226	Croatian
1053	Bashkir	1229	Hungarian
1057	Byelorussian	1233	Armenian
1059	Bulgarian	1235	Interlingua
1060	Bihari	1239	Interlingue
1061	Bislama	1245	Inupiak
1066	Bengali;	1248	Indonesian
	Bangla	1253	Icelandic
1067	Tibetan	1254	Italian
1070	Breton	1257	Hebrew
1079	Catalan	1261	Japanese
1093	Corsican	1269	Yiddish
1097	Czech	1283	Javanese
1103	Welsh	1287	Georgian
1105	Danish	1297	Kazakh
1109	German	1298	Greenlandic
1130	Bhutani	1299	Cambodian
1142	Greek	1300	Kannada
1144	English	1301	Korean
1145	Esperanto	1305	Kashmiri
1149	Spanish	1307	Kurdish
1150	Estonian	1311	Kirghiz
1151	Basque	1313	Latin
1157	Persian	1326	Lingala
1165	Finnish	1327	Laothian
1166	Fiji	1332	Lithuanian
1171	Faroese	1334	Latvian;
1174	French		Lettish
1181	Frisian	1345	Malagasy
		1347	Maori
		1349	Macedonian
		1350	Malayalam
		1352	Mongolian
		1353	Moldavian
		1356	Marathi
		1357	Malay
		1358	Maltese
		1363	Burmese
		1365	Nauru
		1369	Nepali
		1376	Dutch
		1379	Norwegian
		1393	Occitan
		1403	(Afan)Oromo
		1408	Oriya
		1417	Punjabi
		1428	Polish
		1435	Pashto;
			Pushto
		1436	Portuguese
		1463	Quechua
		1481	Rhaeto-
			Romance
		1482	Kirundi
		1483	Romanian
		1489	Russian
		1491	Kinyarwanda
		1495	Sanskrit
		1498	Sindhi
		1501	Sangho
		1502	Serbo-
			Croatian
		1503	Singhalese
		1505	Slovak
		1506	Slovenian
		1507	Samoan
		1508	Shona
		1509	Somali
		1511	Albanian
		1512	Serbian
		1513	Siswati
		1514	Sesotho
		1515	Sundanese
		1516	Swedish
		1517	Swahili
		1521	Tamil
		1525	Telugu
		1527	Tajik
		1528	Thai
		1529	Tigrinya
		1531	Turkmen
		1532	Tagalog
		1534	Setswana
		1535	Tonga
		1538	Turkish
		1539	Tsonga
		1540	Tatar
		1543	Twi
		1557	Ukrainian
		1564	Urdu
		1572	Uzbek
		1581	Vietnamese
		1587	Volapük
		1613	Wolof
		1632	Xhosa
		1665	Yoruba
		1684	Chinese
		1697	Zulu
		1703	He определен

Список кодов зон функции Родительский контроль

Код Зона	Код Зона	Код Зона	Код Зона
2047	Австралия	2238	Индонезия
2046	Австрия	2149	Испания
2044	Аргентина	2254	Италия
2057	Бельгия	2079	Канада
2070	Бразилия	2092	Китай
2184	Великобритания	2304	Корея
2109	Германия	2363	Малайзия
2115	Дания	2362	Мексика
2248	Индия	2376	Нидерланды
		2390	Новая Зеландия
		2379	Норвегия
		2427	Пакистан
		2436	Португалия
		2489	Россия
		2501	Сингапур
		2528	Таиланд
		2424	Филиппины
		2165	Финляндия
		2174	Франция
		2090	Чили
		2086	Швейцария
		2499	Швеция
		2276	Япония

Указатель

А

A/V SYNC 61
ANGLE 40
AUDIO RETURN
CHANNEL 67
AUTO.STBY 64

Д

DEMO 63
DIMMER 63
DUAL MONO 62
DYNAMIC BASS 54

F

FM MODE 53

Н

HDMI
YCBCR/RGB (HDMI) 67

M

Multi Session CD 8

N

NIGHT 54

P

PROGRESSIVE
(COMPONENT OUT) 66

S

SLEEP 61
SOUND MODE 54
SUBTITLE 40
SYSTEM MENU 53, 61, 62,
63

Б

Быстрая настройка 31

В

ВОЗОБН. ВОСПР.
МНОГОДИСК. 69
ВРЕМЯ 40
ВЫБОР ДОРОЖКИ 68
ВЫВОД 4:3 66

Д

ДИАПАЗОН 68
Диски, которые можно
воспроизвести 6
ДОСТУП 69

З

Задняя панель 14
ЗАСТАВКА 68
ЗВУК 65
ЗВУК (HDMI) 67

И

ИНДИВИДУАЛЬНЫЙ 64
ИНТЕРВАЛ 45

К

Караоке 46
ECHO 46
Караоке Pon 47
Выбор вокала 47
Контроль тональности 47
Код региона 8
Контроль по HDMI 55
КОНТРОЛЬ ПО HDMI 67

M

МЕНЮ 65
Меню диска DVD 41
Меню управления 18
Мультиплексное
радиовещание 62

Н

НАСТРОЙКА HDMI 67
НАСТРОЙКА АС 70
ПОДКЛЮЧЕНИЕ 70
РАССТОЯНИЕ 70
УРОВЕНЬ 71
НАСТРОЙКА ВИДЕО 65
НАСТРОЙКА ЗВУКА 68
НАСТРОЙКА СИСТЕМЫ
68
НАСТРОЙКА ЯЗЫКОВ
65
НОСИТЕЛЬ ДАННЫХ
38, 45

П

Передняя панель 13
Перечень кодов языков 86
Повторное
воспроизведение 44
Программное
воспроизведение 42
Произвольное
воспроизведение 43
Пульт дистанционного
управления 15

P

РАЗРЕШЕНИЕ HDMI 67
РАЗРЕШЕНИЕ JPEG 67
РЕЖИМ ПАУЗЫ 66

С

СБРОС 70
СУБТИТРЫ 65

T

ТЕСТ СИГНАЛ 71
ТИП ЭКРАНА 65

У

УСТАНОВКА 64

Ф

ФОН 68

Э

ЭКРАН 65
ЭФФЕКТ 44

ПОПЕРЕДЖЕННЯ

Увага — застосування оптичних приладів із цим обладнанням підвищує ризик ураження органів зору.

Не встановлюйте цей прилад у замкнутому просторі, такому як книжкова шафа або вбудована шафа-купе.

Для зниження ризику займання не накривайте вентиляційні отвори цього пристрою газетами, скатертиною, шторами тощо. Не ставте на пристрій джерела відкритого полум'я, наприклад запалені свічки.

Для зниження ризику займання або ураження електричним струмом слідкуйте, щоб на цей прилад не потрапляли краплі чи бризки води, й не ставте на нього предмети, наповнені водою, наприклад вази.

Не піддавайте елементи живлення або прилад із вставленими елементами живлення впливу високих температур, наприклад прямих променів сонця, вогню тощо.

Щоб не допустити травмування людей, надійно прикріпіть прилад до підлоги чи стіни, керуючись інструкціями з установки.

Для використання тільки у приміщенні.

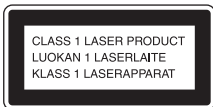

Цей пристрій класифікований як лазерний виріб класу 1 (CLASS 1 LASER). Відповідна позначка розміщена на задній зовнішній панелі.

Примітка для користувачів: наступна інформація відноситься тільки до обладнання, придбаного в країнах, де застосовуються норми ЄС.

Виробником цього товару є корпорація Sony, офіс якої розташований за адресою: 1-7-1 Konan, Minato-ku, Tokyo, 108-0075 Japan (Японія). Уповноважений представник з питань EMC (Електромагнітна сумісність) та безпеки товарів – Sony Deutschland GmbH, адреса: Hedelfinger Strasse 61, 70327 Stuttgart, Germany (Німеччина). З приводу обслуговування або гарантії звертайтеся за адресами, вказаними в окремих документах, що обумовлюють питання гарантії та обслуговування.

Система домашнього кінотеатру DVD

Виробник: Sony Corporation
Адреса: 1-7-1, Konan, Minato-ku, Tokyo 108-0075, Japan (м. Токіо, Японія)

Країна-виробник: Китай



Клас захисту проти враження електричним струмом II.

Рекомендований період використання (рік/місяць) для елемента/елементів живлення, що додаються вказано на елементі/елементах живлення.

Рік і місяць виготовлення вказано на задній панелі пристрою.

Для споживачів в Росії



ME10

Для російських моделей

Імпортер на території РФ, а також назва та адреса організації, що знаходиться в РФ та має повноваження приймати претензії користувачів: ЗАТ «Соні Електронікс», 123103, Москва, Карамішевський проїзд, 6, Росія.

Для споживачів в Україні



001

Обладнання відповідає вимогам:

- Технічного регламенту з електромагнітної сумісності обладнання (постанова КМУ від 29.07.2009 № 785);
- Технічного регламенту безпеки низьковольтного електричного обладнання (постанова КМУ від 29.10.2009 № 1149);
- Технічного регламенту обмеження використання деяких небезпечних речовин в електричному та електронному обладнанні (постанова КМУ від 03/12/2008 № 1057).

Уповноважений представник в Україні: ТОВ «Соні Україна», вул. Спаська 30, м.Київ, 04070, Україна.

Заходи безпеки

Стовосно джерел живлення

- Цей прилад залишається підключеним до джерела живлення, доки він приєднаний до стінної розетки змінного струму, навіть якщо сам прилад вимкнено.
- Для від'єднання приладу від джерела живлення служити головна вилка, отож підключайте його до легкодоступної стінної розетки. Помітивши якісь порушення в роботі приладу, негайно витягніть вилку із розетки змінного струму.



Утилізація старого електричного та електронного обладнання

(застосовується в Європейському союзі та інших європейських країнах із системами роздільного збирання сміття)

Авторські права

Ця система включає в себе адаптивний матричний декодер об'ємного звуку Dolby* Digital та Dolby Pro Logic і цифрову систему об'ємного звуку DTS**.

* Виготовлено за ліцензією Dolby Laboratories. Dolby, Pro Logic та символ подвійного D є торговельними марками Dolby Laboratories.

** Виготовлено за ліцензією у відповідності до патентів США (5451942; 5956674; 5974380; 5978762; 6487535), а також інших діючих і заявлених патентів США та інших країн. DTS і символ DTS є зареєстрованими торговельними марками, а логотипи DTS Digital Surround і DTS — торговельними марками компанії DTS, Inc. Виріб містить програмне забезпечення. © DTS, Inc. Усі права захищено.

У цій системі інтегровано технологію High-Definition Multimedia Interface (HDMI™). HDMI, логотип HDMI і High-Definition Multimedia Interface є торговельними марками або зареєстрованими торговельними марками HDMI Licensing LLC у США та інших країнах.

Логотипи «DVD-RW», «DVD-R», «DVD+RW», «DVD+R», «DVD VIDEO» і «CD» є торговельними марками.

«BRAVIA» — торговельна марка Sony Corporation.

«PLAYSTATION» — торговельна марка Sony Computer Entertainment Inc.

Технологія кодування звуку MPEG Layer-3 та патенти, ліцензовані компаніями Fraunhofer IIS та Thomson.

Windows Media є або зареєстрованою торговельною маркою, або торговельною маркою Microsoft Corporation у США та/або інших країнах. Даний виріб містить технічні рішення, які є об'єктом певних прав інтелектуальної власності корпорації Microsoft. Використання або розповсюдження даних технічних рішень окремо від даного виробу без відповідної ліцензії від корпорації Microsoft заборонено.

Про MPEG-4 Visual

ЦЕЙ ПРОДУКТ ЛІЦЕНЗУЄТЬСЯ ЗГІДНО УМОВ ЛІЦЕНЗІЇ НА ПАКЕТ ПАТЕНТІВ MPEG-4 VISUAL ДЛЯ ОСОБИСТОГО ТА НЕКОМЕРЦІЙНОГО ВИКОРИСТАННЯ СПОЖИВАЧЕМ З МЕТОЮ ПЕРЕГЛЯДУ ВІДЕОМАТЕРІАЛІВ У ВІДПОВІДНОСТІ ДО СТАНДАРТУ MPEG-4 VISUAL («MPEG-4 VIDEO»), ЗАПИСАНИХ СПОЖИВАЧЕМ У ХОДІ ОСОБИСТОЇ ТА НЕКОМЕРЦІЙНОЇ ДІЯЛЬНОСТІ АБО ОТРИМАНИХ ВІД ЛІЦЕНЗОВАНОГО КОМПАНІЮ MPEG LA ПОСТАЧАЛЬНИКА ВІДЕОМАТЕРІАЛІВ MPEG-4 VIDEO. НАДАННЯ ЛІЦЕНЗІЙ, ЯВНИХ І ТИХ, ЩО МАЮТЬСЯ НА УВАЗІ, ДЛЯ ІНШИХ ВАРІАНТІВ

ВИКОРИСТАННЯ НЕ
ПЕРЕДБАЧЕНО.
ДОДАТКОВУ
ІНФОРМАЦІЮ ЩОДО
ЛІЦЕНЗУВАННЯ, А
ТАКОЖ РЕКЛАМНОГО,
ВНУТРІШНЬОГО ТА
КОМЕРЦІЙНОГО
ВИКОРИСТАННЯ
МОЖНА ОТРИМАТИ У
КОМПАНІЇ MPEGLA,
L.L.C. ДИВ. [HTTP://
WWW.MPEGLA.COM](http://WWW.MPEGLA.COM)

Усі інші торговельні марки
належать відповідним
власникам.

Про цей посібник з експлуатації

- Інструкції у цьому посібнику з експлуатації посилаються на кнопки на пульті дистанційного керування. Ви також можете використовувати кнопки на пристрої, якщо вони мають такі ж самі або аналогічні назви, що й кнопки на пульті дистанційного керування.
- Елементи меню керування можуть бути відмінними в залежності від регіону.
- Термін «DVD» може використовуватися як загальний термін для позначення дисків типу DVD VIDEO, DVD+RW/ DVD+R та DVD-RW/ DVD-R.
- Параметри меню, що використовуються за замовчуванням, підкреслено.

Зміст

Заходи безпеки	3
Про цей посібник з експлуатації	4
Відтворення диски та файли на пристрої USB	6
Вміст упаковки	11
Показчик частин та елементів керування	13
Інструкції щодо меню керування	18
Початок роботи	
Крок 1: Установлення системи	22
Крок 2: Під'єднання елементів системи	25
Крок 3: Настроювання системи	31
Відтворення	
Відтворення дисків	35
Відтворення файлів на диску/ пристрої USB	35
Інші операції відтворення	38
Вибір режиму відтворення	41
Співаємо караоке	45
Відображення інформації про диск/ пристрій USB	48
Прослуховування аудіо та перегляд відео підключених компонентів	50
Радіоприймач	
Попереднє встановлення радіостанцій	51
Прослуховування радіо	51
Звуковий ефект	
Вибір ефекту відповідно до джерела	53

Зручні функції

Використання функції «Керування по HDMI» для «BRAVIA» Sync	54
Передача композицій на пристрій USB	56
Використання таймера вимкнення	60
Регулювання затримки між відеозображенням та звуком ...	61
Використання технології звуку мультіплексного мовлення	61
Зміна вхідного рівня звуку з приєднаних компонентів	62

















Параметри

Зміна яскравості екрана на передній панелі	63
Увімкнення/вимкнення демонстраційного режиму	63
Виконання швидкого настроювання	63
Настроювання автоматичного переходу системи в режим очікування	63
Визначення додаткових параметрів	64

Додаткова інформація

Заходи безпеки	72
Пошук та усунення несправностей	74
Технічні характеристики	82
Алфавітний показчик	87

Відтворювані диски та файли на пристрої USB

Тип	Логотип диска	Характеристики	Піктограма
DVD VIDEO	     	<ul style="list-style-type: none"> • DVD VIDEO • Диски DVD-R/DVD-RW з вмістом у форматі DVD VIDEO або використовувани в режимі відео • Диски DVD+R/DVD+RW з вмістом у форматі DVD VIDEO 	
DVD VIDEO в режимі VR (відеозапис)	 	<ul style="list-style-type: none"> • Диски DVD-R/DVD-RW, використовувани в режимі VR (відеозапис) (окрім DVD-R DL) 	
VIDEO CD		<ul style="list-style-type: none"> • VIDEO CD (диски версій 1.1 і 2.0) • Диски Super VCD • Компакт-диски CD-R/CD-RW/CD-ROM з вмістом у форматі для відео компакт-дисків (Video CD) або в форматі Super VCD 	
CD		<ul style="list-style-type: none"> • Аудіо компакт-диск • Компакт-диски CD-R/CD-RW з вмістом у форматі для аудіо компакт-дисків (Audio CD) 	
DATA CD	–	<ul style="list-style-type: none"> • Компакт-диски CD-R/CD-RW/CD-ROM у форматі DATA CD, що містять наведені нижче типи файлів і відповідають вимогам стандарту ISO 9660¹⁾ Level 1/Level 2 або Joliet (розширений формат). <ul style="list-style-type: none"> – файли в форматі MP3 ²⁾³⁾ – файли зображень в форматі JPEG⁴⁾ – відеофайли Xvid/MPEG4 	
DATA DVD	–	<ul style="list-style-type: none"> • Диски DVD-ROM/DVD-R/DVD-RW/DVD+R/DVD+RW у форматі DATA DVD, що містять наведені нижче типи файлів і відповідають вимогам стандарту UDF (Universal Disk Format). <ul style="list-style-type: none"> – файли в форматі MP3 ²⁾³⁾ – файли зображень в форматі JPEG⁴⁾ – відеофайли Xvid/MPEG4 	

Тип	Логотип диска	Характеристики	Піктограма
Пристрій USB	–	<ul style="list-style-type: none"> • Пристрій USB, що містить наведені нижче типи файлів. <ul style="list-style-type: none"> – Файли в форматі MP3²⁾³⁾ або файли WMA/AAC³⁾ – файли зображень в форматі JPEG⁴⁾ – відеофайли Xvid/MPEG4 	

¹⁾Логічний формат файлів і папок на компакт-дисках CD-ROM, визначений ISO (International Organization for Standardization).

²⁾Формат MP3 (MPEG1 Audio Layer 3) — це стандартний формат, установлений ISO/MPEG для стиснених аудіоданих. Файли в форматі MP3 мають бути у форматі MPEG1 Audio Layer 3.

³⁾Система не підтримує відтворення файлів, закодованих за технологією захисту авторського права (Digital Rights Management).

⁴⁾Файли зображень в форматі JPEG мають відповідати формату файлів зображень DCF. (DCF «Design rule for Camera File system»: стандарти зображень цифрових відеокамер, що регулюються асоціацією Japan Electronics and Information Technology Industries Association (JEITA).)

Примітки щодо дисків

Цей виріб розроблено для відтворення дисків, що відповідають стандарту компакт-диска (CD).

Диски DualDisc та деякі музичні диски, закодовані за технологією захисту авторських прав, не відповідають стандарту компакт-диска (CD), отже можуть не бути сумісними із цим виробом.

Приклади дисків, що не відтворюються системою

Система не відтворює такі диски:

- CD-ROM/CD-R/CD-RW, відмінні від тих, вміст яких записаний у форматах, вказаних на стор. 6
- Диски CD-ROM, вміст яких записаний у форматі PHOTO CD
- Розділ даних на дисках CD-Extra
- Диски CD Graphics
- Диски DVD Audio
- Super Audio CD
- Диски DATA CD/DATA DVD, які не містять файлів в форматі MP3, файлів зображень в форматі JPEG, відеофайлів Xvid або відеофайлів MPEG4
- Диски DATA CD/DATA DVD, створені у форматі пакетного запису
- Диски DVD-RAM
- Blu-ray Disc

Система також не відтворює такі диски:

- DVD VIDEO з відмінним кодом регіону (сторінка 8)
- Диски нестандартної форми (наприклад, картки, серця)
- Диски з папером або наліпками на них
- Диски із залишками клею від целофанової стрічки або наліпки

Примітки щодо дисків типу CD-R/CD-RW/DVD-R/DVD-RW/DVD+R/DVD+RW

У деяких випадках диски типу CD-R/CD-RW/DVD-R/DVD-RW/DVD+R/DVD+RW не можуть бути відтвореними цією системою через якість запису/фізичний стан диску або особливості записуючого пристрою та програмного забезпечення авторингу.

Диск не буде відтворюватися, якщо він був невірно закритий для запису. За додатковою інформацією звертайтеся до посібника з експлуатації записуючого пристрою.

Зверніть увагу на те, що деякі функції відтворення можуть не працювати з певними дисками типу DVD+RW/DVD+R, навіть якщо вони були вірно закриті для запису. В даному випадку переглядайте диск у нормальному режимі відтворення. Також не можуть відтворюватися деякі диски типу DATA CD/DATA DVD, створені у форматі пакетного запису.

Примітки щодо багатосеансових компакт-дисків

- Ця система може відтворювати багатосеансові компакт-диски (CD), якщо в першому сеансі містяться файли в форматі MP3. Можна також відтворювати будь-які файли в форматі MP3, записані під час наступних сеансів.
- Ця система може відтворювати багатосеансові компакт-диски (CD), якщо в першому сеансі містяться файли зображень в форматі JPEG. Можна також відтворювати будь-які файли зображень в форматі JPEG, записані під час наступних сеансів.
- Якщо файли в форматі MP3 та файли зображень в форматі JPEG записані на музичний або відео компакт-диск (CD) під час першого сеансу, відтворюватиметься лише перший сеанс.

Код регіону

Ваша система має код регіону, зазначений на задній панелі пристрою, та відтворюватиме тільки ті диски DVD, що позначені таким самим кодом регіону.

Диски типу DVD VIDEO, що позначені як , також відтворюватимуться цією системою.

Якщо ви спробуєте відтворити інший диск типу DVD VIDEO, на екрані телевізора з'явиться повідомлення [Playback prohibited by area limitations.]. В залежності від DVD VIDEO код регіону може не надаватися, навіть якщо при відтворенні DVD VIDEO виникає заборона через обмеження за регіоном.

Примітки щодо операцій у режимі відтворення дисків DVD або VIDEO CD

Деякі операції в режимі відтворення дисків типу DVD та VIDEO CD можуть бути спеціально запрограмовані виробниками ПЗ. Беручи до уваги те, що система відтворює диски типу DVD та VIDEO CD згідно вмісту диску, розробленого виробниками ПЗ, деякі функції відтворення можуть бути недоступні. Уважно прочитайте посібник з експлуатації, що постачається з дисками DVD та VIDEO CD.

Примітки щодо підтримуваних файлів

- Система може розпізнати до 200 папок разом із альбомами (папками), які не містять аудіофайлів, файлів зображень в форматі JPEG або відеофайлів. Якщо DATA CD/DATA DVD/пристрій USB містить більше 200 папок або папка містить більше 150 файлів, розпізнавання папок або файлів системою визначається конфігурацією папок.
- Система відтворює файли наведених нижче типів.

Файл	Розширення файлу
Файл в форматі MP3	«.mp3»
Файл WMA*	«.wma»
Файл AAC*	«.m4a»
Файл зображення в форматі JPEG	«.jpg» або «.jpeg»
Відеофайли Xvid	«.avi»
Відеофайли MPEG4	«.mp4» або «.m4v»

* Лише пристрій USB.

Система намагатиметься відтворити будь-які дані з наведеними вище розширеннями, навіть якщо вони записані не у форматі MP3/WMA/AAC/JPEG/Xvid/MPEG4.

Відтворення цих даних може призвести до виникнення сильного шуму, який може пошкодити вашу систему динаміків.

- Наведені нижче особливості/обставини можуть збільшити тривалість затримки на початку відтворення:
 - якщо DATA CD/DATA DVD/пристрій USB записаний зі складною структурою дерева файлів;
 - якщо щойно відтворювалися аудіофайли, файли зображень в форматі JPEG або відеофайли з іншої папки.
- Відтворення системою файлів деяких форматів, які містяться на DATA CD/DATA DVD/пристроях USB, є неможливим.
- Система підтримує відтворення файлів у підпапках на глибину вкладення до 8 рівнів.
- Система може не виконати відтворення аудіофайлів, файлів зображень у форматі JPEG або відеофайлів у залежності від їх типу.
- Порядок відтворення файлів, записаних за допомогою відповідного обладнання, наприклад комп'ютера, може відрізнятись від фактичного порядку запису файлів.
- Папки, які не містять аудіофайлів, файлів зображень в форматі JPEG або відеофайлів, ігноруються.
- Сумісність з усіма типами кодуючого/записуючого програмного забезпечення, записуючого обладнання та носіїв, які забезпечують відповідне опрацювання файлів у форматах MP3/WMA/AAC, не гарантується.
- Сумісність з усіма типами кодуючого/записуючого програмного забезпечення, записуючого обладнання та носіїв, які забезпечують відповідне опрацювання файлів у форматі MPEG4, не гарантується.
- Порядок відтворення може не застосовуватися залежно від програмного забезпечення, що використовувалося для створення аудіофайлу, файлу зображення у форматі JPEG або відеофайлу, або якщо на диску більше 200 папок чи більше 150 файлів у кожній папці.

Примітки щодо пристроїв USB

- Ця система підтримує пристрої Mass Storage Class (MSC).
- Не гарантується, що ця система працюватиме з усіма пристроями USB або типами пам'яті.
- Незважаючи на широкий вибір комплексних функцій, що мають пристрої USB, система підтримує лише музику, фотографії та відео на пристроях USB, підключених до неї. Докладніше див. у посібнику з експлуатації пристрою USB.
- Після підключення пристрою USB система зчитує всі дані на пристрої USB. Якщо пристрій USB містить значну кількість папок або файлів, зчитування даних із пристрою USB може тривати значний період часу.
- Не з'єднуйте систему з пристроєм USB через концентратор USB.
- Для певних підключених пристроїв USB може виникати затримка перед тим, як система виконає будь-яку операцію.
- Порядок відтворення файлів системою може відрізнитися від порядку відтворення файлів під'єднаним пристроєм USB.
- Перш ніж від'єднати пристрій USB від системи, обов'язково вимкніть систему. Вилучення пристрою USB з увімкненої системи може призвести до пошкодження даних на пристрої USB.
- Перед використанням пристрою USB переконайтеся, що він не містить файлів, уражених вірусами.

Вміст упаковки

Основний пристрій

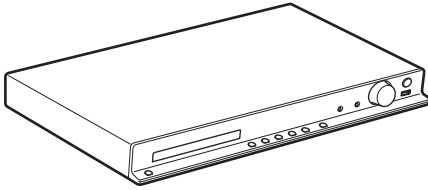

Комплекти динаміків

- DAV-DZ340M

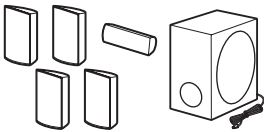

- DAV-DZ640M

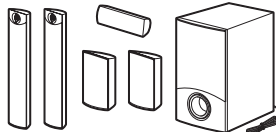

- DAV-DZ840M

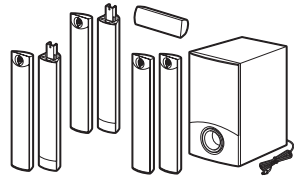

- Шнури динаміків
(1 комплект)
(червоний/білий/
зелений/сірий/синій)



- Опорні підкладки
(1 комплект)



- Комплектуючі вироби для вертикальних круглих динаміків стоякового типу
Для DAV-DZ640M/DAV-DZ840M



- Комплектуючі вироби для вертикальних повнорозмірних підлогових динаміків
Для DAV-DZ840M



Акcesуари

- Пульт дистанційного керування (пульт) (1)

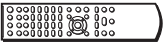

- Шнур відео (1)



- Елементи живлення R6 (розмір AA) (2)



- Покриття днища динаміків (2) (лише DAV-DZ840M)



- Дротова антена FM (1)

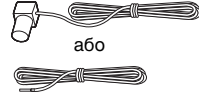



- Посібник з експлуатації
- Посібник із швидкого налаштування
- Посібник з установки динаміків (лише DAV-DZ640M/DAV-DZ840M)

Показчик частин та елементів керування

Більш докладну інформацію див. на сторінках, що вказані в дужках.

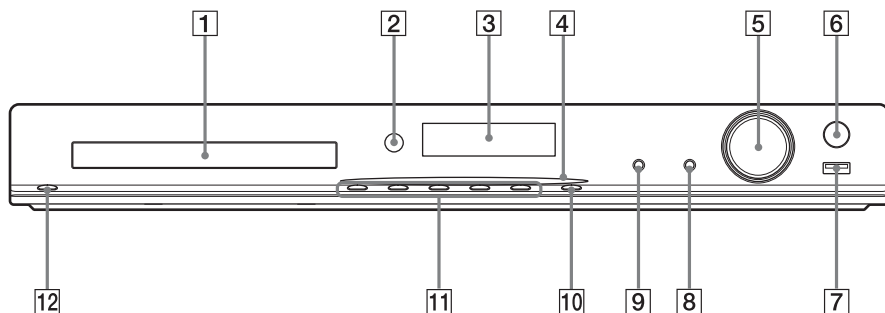
Передня панель



- 1 Лоток для диска**
- 2 Сенсор дистанційного керування**
Приймає сигнал пульта дистанційного керування. Націлюйте пульт дистанційного керування на нього.
- 3 Екран на передній панелі**
- 4 Індикатор живлення (лише DAV-DZ640M/DAV-DZ840M)**
Світиться, коли систему ввімкнуто.
- 5 Регулятор VOLUME**
Регулює гучність системи.
- 6 REC TO USB (сторінка 56)**
Передає композиції/файли в форматі MP3/радіопередачі на пристрій USB. Світиться під час передавання композицій/файлів в форматі MP3/радіопередач.
- 7 Порт  (USB) (сторінки 29, 35)**
Використовується для підключення пристроїв USB.
- 8 Гніздо MIC2 (сторінка 45)**
Використовується для підключення мікрофона.
- 9 Гніздо MIC1 (сторінка 45)**
Використовується для підключення мікрофона.
- 10 FUNCTION**
Вибір джерела відтворення.
- 11 Кнопки режиму відтворення**
▲ (закрити/відкрити)
Відкриває або закриває лоток для дисків.
▶ (відтворення)
Запуск або повторний запуск відтворення.
■ (припинення)
Припиняє відтворення та запам'ятовує місце зупинки (точка відновлення).
◀▶ (попередній/наступний)
Перехід до попереднього/наступного розділу, композиції або файлу.
- 12  (увімкнути/режим очікування)**
Увімкнення пристрою або перехід у режим очікування.

Задня панель

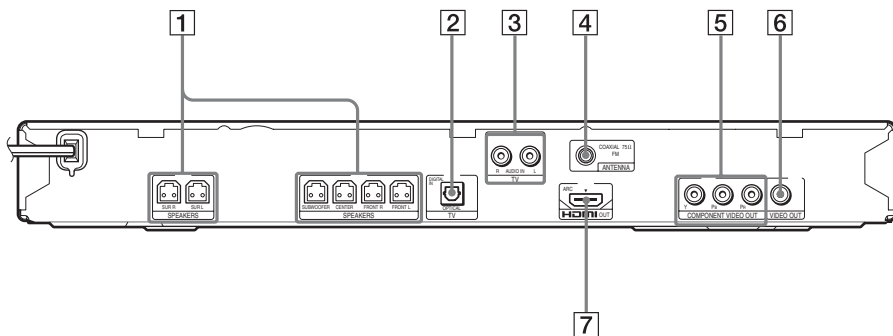

- 1** Гнізда SPEAKERS (сторінка 25)
- 2** Гніздо TV (DIGITAL IN OPTICAL)
(лише DAV-DZ840M) (сторінка 26)
- 3** Гнізда TV (AUDIO IN R/L) (сторінка 26)
- 4** Гніздо ANTENNA (COAXIAL 75Ω FM)
(сторінка 29)
- 5** Гнізда COMPONENT VIDEO OUT
(лише DAV-DZ640M/DAV-DZ840M)
(сторінка 26)
- 6** Гніздо VIDEO OUT (сторінка 26)
- 7** Гніздо HDMI OUT (сторінка 26)

Пульт дистанційного керування

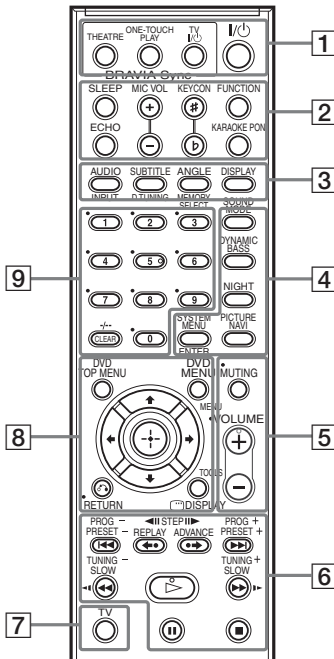

На кнопках із номером 5, знаком VOLUME + i ▷ є тактильна точка. Використовуйте тактильні точки як орієнтир під час роботи з пультом дистанційного керування.

Про експлуатацію пульта дистанційного керування, що постачається в комплекті

За допомогою пульта дистанційного керування, що постачається в комплекті, можна керувати цією системою та телевізором Sony.

■ Керування системою

Натискайте кнопки з позначенням [DVD].

■ Керування телевізором Sony

Натискайте кнопки з позначенням [TV] разом із кнопкою TV [7].

Кнопки THEATRE [1] і TV I/⏻ [1] можна використовувати без натискання кнопки TV [7].

Примітка

• Можливість керування телевізором і використання деяких кнопок залежить від моделі телевізора.

1 THEATRE (сторінка 54) [TV]

Переключає в оптимальний режим відео для автоматичного перегляду фільмів.

Залежно від типу телевізора ця функція може не працювати.

ONE-TOUCH PLAY (сторінка 54)

[DVD]

Активує відтворення одним дотиком.

TV I/⏻ (увімкнути/режим очікування)

[TV]

Увімкнення телевізора або перехід у режим очікування.

I/⏻ (увімкнути/режим очікування)

(сторінка 31) [DVD]

Увімкнення системи або перехід у режим очікування.

2 SLEEP (сторінка 60) [DVD]

Установлення таймера вимкнення.

ECHO (сторінка 45) [DVD]

Настроювання рівня ефекту відлуння.

MIC VOL +/- (сторінка 45) [DVD]

Регулює гучність мікрофона.

KEYCON #/b (сторінка 46) [DVD]

Змінює тональність пісні.

FUNCTION (сторінки 35, 50, 51) [DVD]

Вибір джерела відтворення.

KARAOKE PON (сторінка 46) [DVD]

Увімкнення або вимкнення режиму Karaoke Pon.

3 AUDIO (сторінка 40) [DVD]

Вибір звукового формату або доріжки.

SUBTITLE (сторінка 40) [DVD]

Вибір мови субтитрів, якщо на DVD VIDEO записані субтитри кількома мовами.

ANGLE (сторінка 40)

Перемикання кутів перегляду, якщо на носії DVD VIDEO записано кілька ракурсів.

DISPLAY (сторінка 48)

Змінення відомостей на екрані на передній панелі.

INPUT

Перемикання джерела вхідного сигналу для телевізора.

D.TUNING (сторінка 51)

Вибір радіочастот.

MEMORY SELECT (сторінки 35, 56)

Вибір номера пам'яті пристрою USB для відтворення або передавання даних.

4 SOUND MODE (сторінка 53)

Вибір режиму звуку.

DYNAMIC BASS (сторінка 53)

Посилення низьких частот.

NIGHT (сторінка 53)

Активізація функції нічного режиму.

PICTURE NAVI (сторінка 36)

Відображення системи перегляду зображень для вибору файлів у форматі JPEG.

SYSTEM MENU (сторінки 51, 60, 63)

Вхід у меню системи.

ENTER

Вхід до вибраного пункту.

5 MUTING

Тимчасове вимкнення звуку.

VOLUME +/- (сторінка 35)

Регулювання гучності.

6 Кнопки операцій відтворення

Див. «Інші операції відтворення» (сторінка 38).

◀◀/▶▶ (попередній/наступний)**◀||/||▶ STEP****◀•/•▶ REPLAY/ADVANCE****◀◀/▶▶ (перемотування назад/уперед)****◀||/||▶ SLOW****▷ (відтворення)****II (пауза)****■ (припинення)****Кнопки операцій радіо**

Див. «Прослуховування радіо» (сторінка 51).

PRESET +/-**TUNING +/-****PROG +/-**

Вибір телевізійного каналу.

7 TV

Перехід у режим керування телевізором на пульті дистанційного керування.

8 DVD TOP MENU (сторінка 41)

Відкриття або закриття головного меню DVD.

DVD MENU (сторінка 41)

Відкриття або закриття меню DVD.

◀/↑/↓/▶

Переміщення виділеного поля до відображеного пункту.

⊕ (ENTER)

Вхід до вибраного пункту.

↶ RETURN (сторінка 36)

Повернення до попереднього екрана.

☺ DISPLAY (сторінки 18, 31, 35, 38, 41, 45, 54, 56, 64)

Відображення інформації про відтворення на екрані телевізора.

MENU

Відображення меню телевізора.

TOOLS

Відображення меню операцій для поточного екрану.

9 Кнопки з цифрами (сторінки 39, 51)

Введення номерів фільму або розділу, радіочастот тощо.

CLEAR (сторінки 38, 41, 60) DVD

Очищення поля введення.

-/- TV

Вибір номера каналу після 10.

Вставлення елементів живлення

Вставте два елементи живлення R6 (розмір AA) (постачаються), переконавшись, що позначки полюсів ⊕ та ⊖ на краях елементів живлення відповідають маркуванню всередині відсіку для елементів живлення.

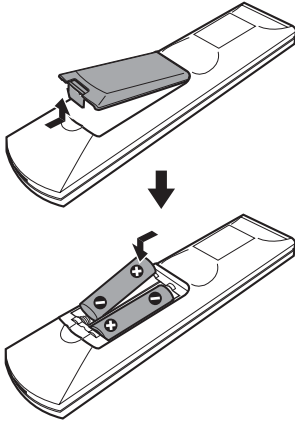

Примітка

- Не залишайте пульт в дуже гарячому або вологому місці.
- Не використовуйте новий елемент живлення разом зі старим.
- Не допускайте попадання будь-яких сторонніх предметів у корпус пульта, зокрема при заміні елементів живлення.
- Якщо ви не збираєтеся використовувати пульт протягом значного часу, вийміть елементи живлення, щоб запобігти можливому пошкодженню внаслідок протікання елементів живлення та їх корозії.

Інструкції щодо меню керування

За допомогою меню керування можна вибрати функцію та переглянути пов'язані відомості.

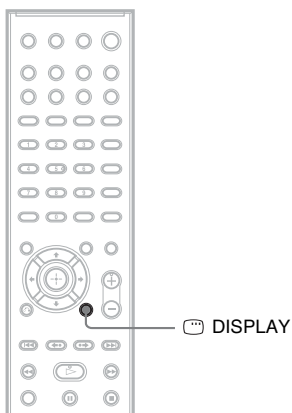

Натисніть  DISPLAY, застосовуючи функцію «DVD/CD» або «USB».

Після кожного натискання  DISPLAY меню керування змінюється:

① → ② → ③ → ① → ...

- ① Меню керування 1
- ② Меню керування 2 (якщо передбачено)
- ③ Вимкнення меню керування

Меню керування



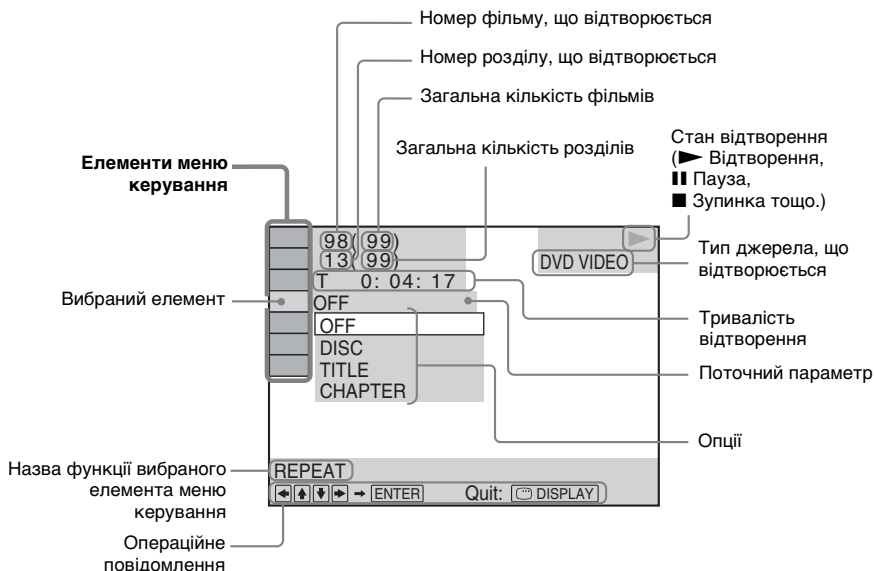









Приклад: меню керування 1 під час відтворення диска DVD VIDEO.



Елементи меню керування

У меню керування 1 та 2 відобразатимуться різні елементи залежно від типу джерела. Щоб отримати докладнішу інформацію, див. сторінки в дужках, наведені нижче.

Елемент	Назва елемента, функція, відповідне джерело
	[TITLE] (сторінка 39)/[SCENE] (сторінка 39)/[TRACK] (сторінка 39) Вибір фільму, сцени або доріжки для відтворення. DVD-V DVD-VR VIDEO CD
	[CHAPTER] (сторінка 39)/[INDEX] (сторінка 39) Вибір розділу або покажчика для відтворення. DVD-V DVD-VR VIDEO CD
	[TRACK] (сторінка 39) Вибір доріжки для відтворення. C D DATA CD DATA DVD USB
	[ORIGINAL/PLAY LIST] (сторінка 41) Під час використання дисків DVD-RW/DVD-R можна вибрати порядок відтворення ([ORIGINAL] або [PLAY LIST]). DVD-VR
	[TIME] (сторінка 39) Перевірка часу, що пройшов з початку відтворення, та часу, що залишився до кінця відтворення. Ви можете розпочинати відтворення з заданої точки, увівши відповідний часовий код (тільки DVD VIDEO/DVD-VR). DVD-V DVD-VR VIDEO CD C D DATA CD DATA DVD USB
	[PROGRAM] (сторінка 41) Вибір доріжки для відтворення в потрібному вам порядку. VIDEO CD C D













	[SHUFFLE] (сторінка 42) Відтворення доріжок/файлів у випадковому порядку. VIDEO CD C D DATA CD DATA DVD USB
	[REPEAT] (сторінка 43) Відтворення всього диска або пристрою USB (усіх фільмів/композицій/папок/файлів) кілька разів або одного фільму/розділу/композиції/папки/файлу кілька разів. DVD-V DVD-VR VIDEO CD C D DATA CD DATA DVD USB
	[AV SYNC] (сторінка 61) Можна настроїти тривалість затримки між відеозображенням та звуком. DVD-V DVD-VR VIDEO CD DATA CD DATA DVD USB
	[DISC MENU] (сторінка 41) Відображення меню диска DVD. DVD-V
	[BROWSING] (сторінка 36) Відображення переліку папок/файлів зображень в форматі JPEG. DATA CD DATA DVD USB
	[SETUP] (сторінка 64) [CUSTOM] Окрім значення швидкого налаштування ви можете регулювати інші параметри. [QUICK] (сторінка 31) Налаштування основних параметрів. DVD-V DVD-VR VIDEO CD C D DATA CD DATA DVD USB
	[FOLDER] (сторінка 39) Вибір папки для відтворення. DATA CD DATA DVD USB
	[FILE] (сторінка 39) Вибір файлу зображення в форматі JPEG або відеофайлу для відтворення. DATA CD DATA DVD USB
 1)	[DATE] (сторінка 49) Відображення дати, коли цей знімок було зроблено цифровим фотоапаратом. DATA CD DATA DVD USB
 1)	[INTERVAL] (сторінка 44) Вказує тривалість відображення слайдів на екрані телевізора. DATA CD DATA DVD USB
 1)	[EFFECT] (сторінка 43) Вибір спеціальних ефектів, які використовуватимуться при зміні слайдів під час показу слайдів. DATA CD DATA DVD USB
	[MEDIA] (сторінка 37) Вибір пріоритету відтворення для різних типів файлів (MP3/AAC ² /WMA ²), файлів зображень в форматі JPEG, відеофайлів або файлів MP3 разом із файлами зображень в форматі JPEG ³) для відтворення на DATA CD/DATA DVD/пристрої USB. DATA CD DATA DVD USB
	[USB TRANSFER] (сторінка 56) Передавання композицій з аудіо компакт-диска або файлів в форматі MP3 з диска DATA CD/DATA DVD на пристрій USB. C D DATA CD DATA DVD

¹)Ці елементи не відображаються під час відтворення пристрою DATA CD/DATA DVD/USB з відеофайлами.



²)Лише пристрій USB.

³)Лише диски DATA CD/DATA DVD.

Перелік елементів меню керування для режиму караоке

Елемент	Назва елемента, функція, відповідне джерело
	[KARAOKE MODE] (сторінка 45) Увімкнення або вимкнення режиму караоке.       
	[VOCAL SELECT] (сторінка 46) Вибір іншого набору вокальних партій, записаних на диску.   

Порада

- Індикатор піктограми меню керування починає світитися жовтим кольором  →  , коли ви вибираєте будь-який елемент, окрім [OFF] (тільки [PROGRAM], [SHUFFLE], [REPEAT], [A/V SYNC], [KARAOKE MODE] та [VOCAL SELECT]). Індикатор [ORIGINAL/PLAY LIST] починає світитися жовтим кольором при виборі [PLAY LIST] (параметр за замовчуванням).

Початок роботи

Крок 1: Установлення системи**Розміщення системи**

Установіть систему, як показано на наведеній нижче ілюстрації.

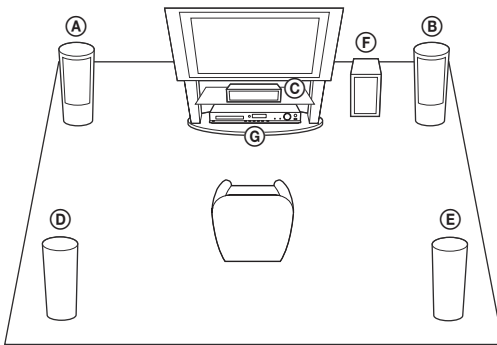

- Ⓐ Фронтальний динамік (L (лівий))
- Ⓑ Фронтальний динамік (R (правий))
- Ⓒ Центральний динамік
- Ⓓ Динамік об'ємного звучання (L (лівий))
- Ⓔ Динамік об'ємного звучання (R (правий))
- Ⓕ Сабвуфер
- Ⓖ Пристрій

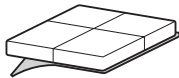
Кріплення опорних підкладок до сабвуфера

Відокремте опорні підкладки від захисної основи.

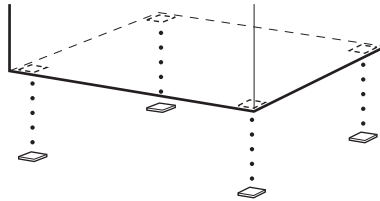
**Примітка**

- Обережно поводьтеся з динаміками та стійками з встановленими динаміками, розміщуючи їх на обробленій (навоскованій, змащеній, полірованій тощо) підлозі — контакт з такою підлогою може призвести до плямування та знебарвлення.

Складання динаміків

(Лише DAV-DZ640M/DAV-DZ840M)

Для встановлення динаміків див. «Посібник з установки динаміків», що постачається.

Установлення динаміків на стіні

Увага

- З питаннями стосовно матеріалу стін або гвинтів, що мають використовуватися, зверніться до крамниці будматеріалів або до монтажника.
- Використовуйте гвинти, що підходять до матеріалу та твердості стіни. Оскільки стіни з гіпсокартону особливо тендітні, надійно прикріпіть гвинти до бруса. Установлюйте динаміки на вертикальну й рівну стіну, в місці, де стіна посилена.
- Компанія Sony не несе відповідальності за нещасні випадки або збитки, спричинені невірною установкою, недостатньо міцними стінами або невірним установленням гвинтів, стихійними лихами тощо.

Перед установленням вертикального повнорозмірного підлогового динаміка на стіні (тільки для моделі DAV-DZ840M)

Встановлюйте лише верхню частину динаміка.

Зніміть захисні листи з двох смужок двосторонньої плівки на кришці дна динаміка, а потім приєднайте кришку дна динаміка до нижньої поверхні верхньої частини динаміка.

Донна підкладка під динамік

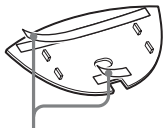

Захисні листи

Донна поверхня верхньої частини динаміка

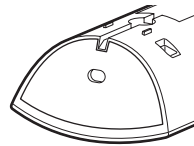
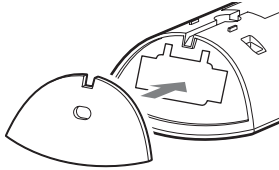

Примітка

- При приєднанні донної підкладки під динамік вирівняйте її із заглибленням на донній поверхні динаміка.

Щоб повісити динамік на стіну

- 1 Підключіть шнур динаміка з кольоровою позначкою у \oplus , а шнур динаміка без кольорової позначки — у \ominus .



Кольорова позначка

- Лівий фронтальний динамік (L): білий
- Правий фронтальний динамік (R): червоний
- Центральний динамік: зелений
- Лівий динамік об'ємного звучання (L): синій
- Правий динамік об'ємного звучання (R): сірий

2 Підготуйте гвинти (не постачаються), що підходять під отвір на задній стороні динаміка. Див. зображення нижче.

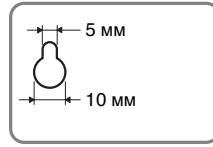
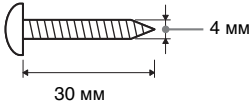

Отвір на задній стороні динаміка

3 Вкрутіть гвинти у стіну, а потім почепіть на них динамік.

Глибина вкручування гвинта

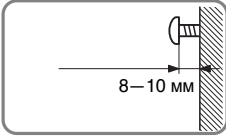

Центральний динамік

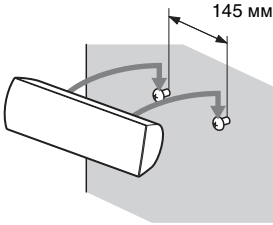

Для вертикальних динаміків (лише DAV-DZ640M/DAV-DZ840M)

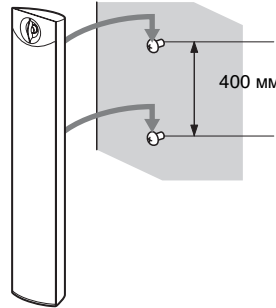

Для маленьких динаміків (лише DAV-DZ340M/DAV-DZ640M)

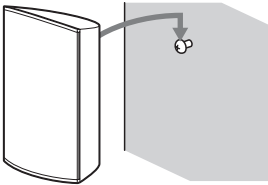

Крок 2: Під'єднання елементів системи

Підключення динаміків

- 1 Підключіть шнур динаміка з кольоровою позначкою у \oplus , а шнур динаміка без кольорової позначки — у \ominus .

Шнур динаміка сабвуфера кріпиться до сабвуфера.

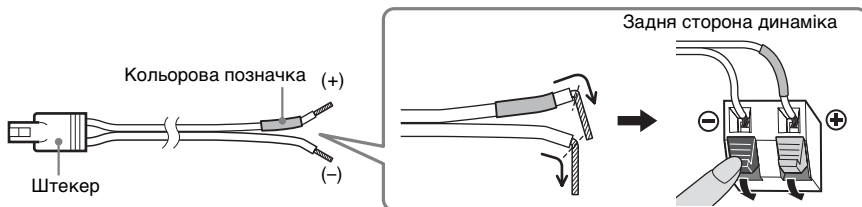

Примітка

- Не затискайте ізоляцію шнура динаміка (гумове покриття) в гнізді динаміка.

- 2 Вставте контакти шнурів динаміків відповідно до кольорів гнізд SPEAKERS на пристрої з характерним клацанням.

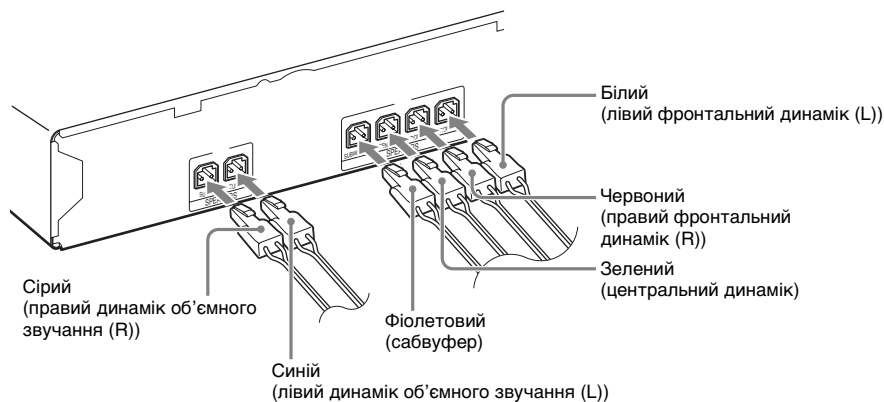

Підключення телевізора та декодера

Підключення тільки до телевізора

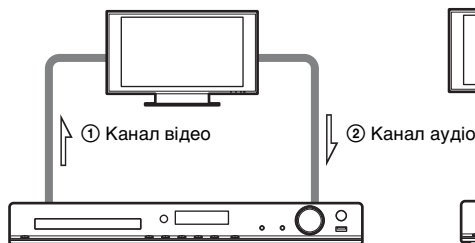

Підключення до телевізора та декодера

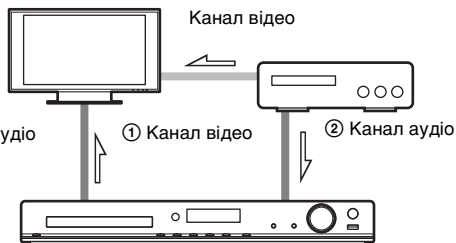

① Підключення каналу відео до телевізора

Виберіть спосіб підключення залежно від того, які гнізда є на телевізорі.

■ Спосіб 1. Підключення за допомогою шнура відео (постачається)

Це підключення є базовим.

■ Спосіб 2. Підключення за допомогою шнура HDMI (не постачається)

Якість зображення покращиться порівняно зі способом 1.

Якщо телевізор сумісний із функцією Audio Return Channel, за цього підключення з телевізора також надсилатиметься цифровий аудіосигнал. Не потрібно створювати окреме аудіопідключення для прослуховування звуку телевізора. Додаткові відомості щодо функції Audio Return Channel див. у розділі «Приєм цифрового аудіосигналу телевізора» (сторінка 56).

■ Спосіб 3. Підключення за допомогою кабелю роздільного відеопотоку (не постачається) (лише DAV-DZ640M/DAV-DZ840M)

Якість зображення покращиться порівняно зі способом 1.

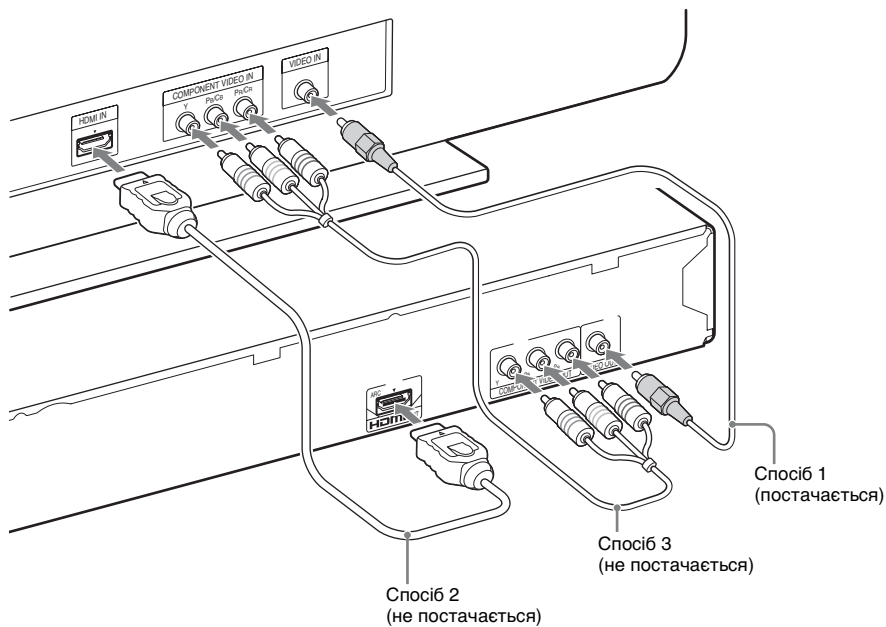

② Підключення аудіо з телевізора та декодера

Щоб прослуховувати звук телевізора або декодера за допомогою системи, виберіть один із цих способів.

■ Спосіб 1. Підключення за допомогою шнура аудіо (не постачається)

Це підключення є базовим і призначене для передачі аналогового аудіосигналу.

■ Спосіб 2. Підключення за допомогою цифрового оптичного кабелю (не постачається) (тільки DAV-DZ840M)

Якість звуку покращиться порівняно зі способом 1.

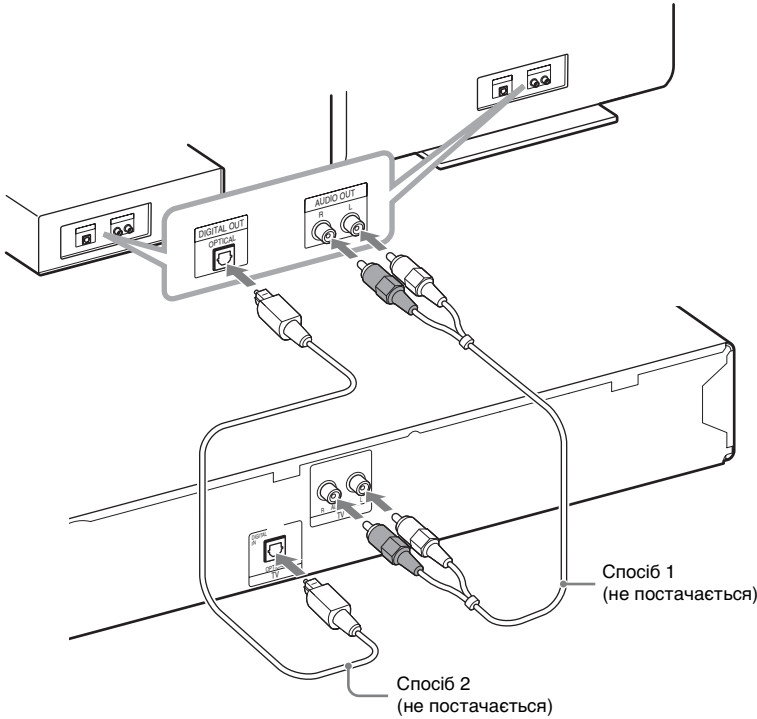

Примітка

- Гніздо TV (DIGITAL IN OPTICAL) доступне тільки для моделі DAV-DZ840M.
- Система сприймає як цифровий, так і аналоговий сигнал. Цифрові сигнали мають пріоритет над аналоговими. Якщо надходження цифрового сигналу припиняється, система оброблятиме аналоговий сигнал через кілька секунд.
- Якщо не надходить звук з аналогового входу під час встановлення аудіопідключення через шнур аудіо (спосіб 1, аналогове підключення) і відеопідключення через шнур HDMI, установіть для параметра [AUDIO RETURN CHANNEL] у розділі [HDMI SETUP] значення [Off] (сторінка 67). Додаткову інформацію див. у розділі «Прийом цифрового аудіосигналу телевізора» (сторінка 56).

Порада

- Замість телевізора до гнізд TV можна підключити інший компонент, наприклад відеомагнітофон, цифровий супутниковий приймач або приставку PlayStation.

Підключення пристрою USB

Відтворіть звук з пристрою USB (не постачається) за допомогою динаміків системи. Підключіть пристрій USB напряму або за допомогою кабелю з'єднання USB (не постачається).

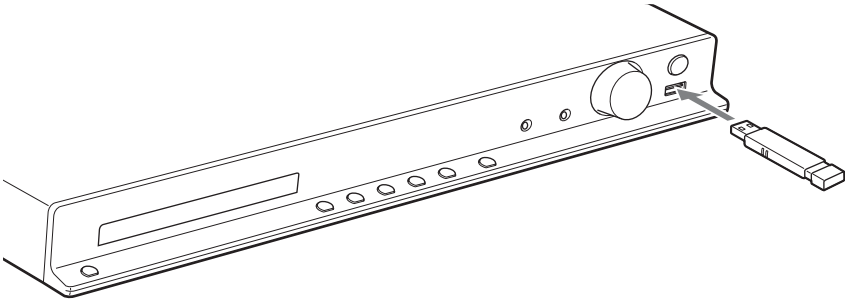

Підключення антени

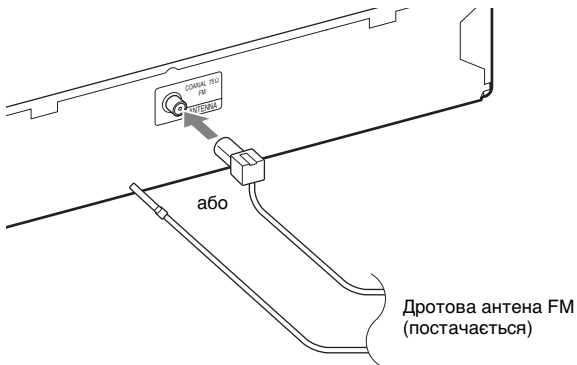

Примітка

- Після підключення дротової антени FM розтягніть її та встановіть якомога горизонтальніше.

Підключення шнура живлення змінного струму

1 Підключіть шнур живлення змінного струму.

На екрані на передній панелі відобразиться демонстраційний режим.

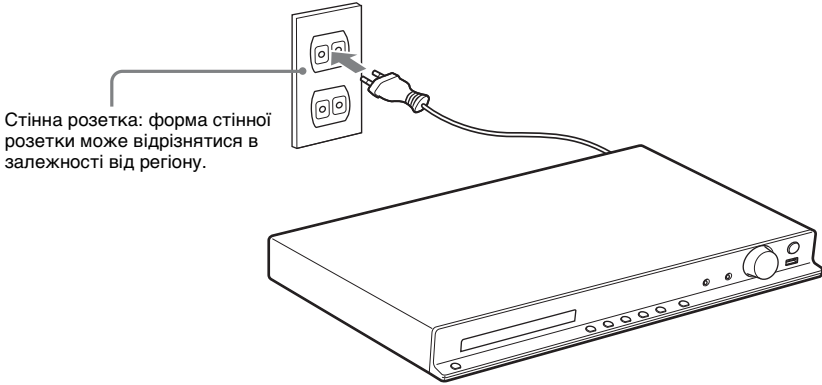

2 Натисніть I/⏻ на пульті дистанційного керування, щоб увімкнути систему, а потім натисніть I/⏻ знову, щоб вимкнути демонстраційний режим.

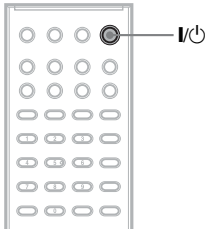

Крок 3: Настроювання системи

Виконання швидкого настроювання

Елементи, що відображаються, можуть відрізнятись залежно від країни та моделі.

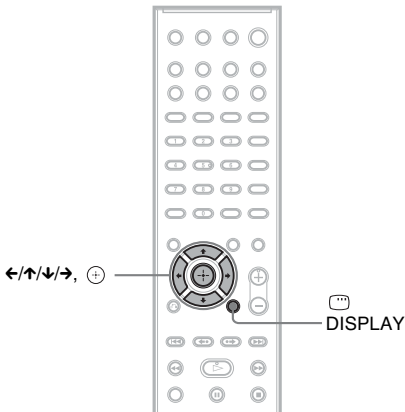
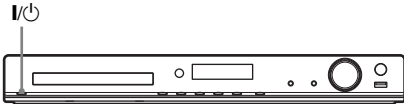

- 1** Увімкніть телевізор.
- 2** Переключіть селектор вхідного сигналу на вашому телевізорі таким чином, щоб сигнал, трансльований системою, з'явився на екрані телевізора.
- 3** Натисніть кнопку I/O, щоб увімкнути систему.

- 4** Натисніть \oplus , не вставляючи диск або не підключаючи пристрій USB.

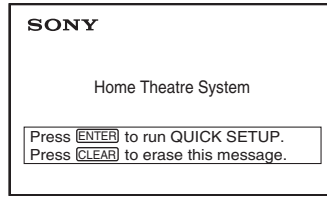

Примітка

- Якщо це повідомлення не з'явиться, натисніть FUNCTION кілька разів, щоб вибрати «DVD/CD». Якщо це повідомлення не з'явилось, знову перейдіть до екрана швидкого настроювання (сторінка 63).

- 5** За допомогою \uparrow/\downarrow виберіть відповідну мову, а потім натисніть \oplus .

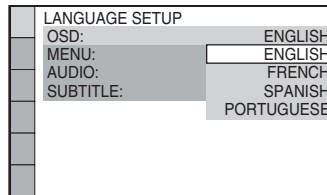

- 6** Натисніть \uparrow/\downarrow , щоб вибрати параметр, що підходить до типу вашого телевізора, а потім натисніть \oplus .

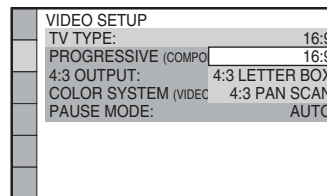

- [16:9]: це пропорції для широкоекранних телевізорів або телевізорів стандарту 4:3 з підтримкою широкоекранного режиму (сторінка 65).
- [4:3 LETTER BOX] або [4:3 PAN SCAN]: це пропорції для телевізорів стандарту 4:3 (сторінка 65).

7 Натисніть \uparrow/\downarrow , щоб вибрати бажані параметри, потім натисніть \oplus .

HDMI SETUP	
HDMI RESOLUTION:	AUTO (1920x1080p)
CONTROL FOR HDMI	AUTO (1920x1080p)
AUDIO RETURN CH	1920x1080i
YCbCr/RGB(HDMI):	1280x720p
AUDIO(HDMI):	720x480p
JPEG RESOLUTION:	SD <input type="checkbox"/>

- [AUTO (1920 × 1080p)]: система транслюватиме відеосигнал у форматі, оптимальному для підключеного телевізора.
- [1920 × 1080i]: система транслюватиме відеосигнали 1920 × 1080i*.
- [1280 × 720p]: система транслюватиме відеосигнали 1280 × 720p*.
- [720 × 480p]**: система транслюватиме відеосигнали 720 × 480p*.

* i: черезрядковий формат, p: прогресивний формат

** Залежно від регіону, може з'явитися [720 × 480/576p], і система може транслювати відеосигнали 720 × 576p.

Вибір типу відеосигналу, який транслюється із гнізд COMPONENT VIDEO OUT

(лише DAV-DZ640M/DAV-DZ840M)

Підключивши пристрій і телевізор за допомогою кабелю роздільного відеопотоку, виберіть тип відеосигналу, який транслюватиметься через гнізда COMPONENT VIDEO OUT.

1 Натисніть кнопку FUNCTION кілька разів, щоб вибрати «DVD/CD».

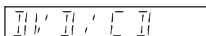

2 Натисніть DISPLAY , коли система знаходиться в режимі зупинки.

3 Натисніть \uparrow/\downarrow , щоб вибрати [SETUP], потім натисніть \oplus .

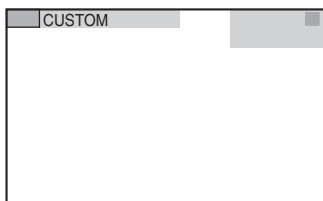

4 Натисніть \uparrow/\downarrow , щоб вибрати [CUSTOM], потім натисніть \oplus .

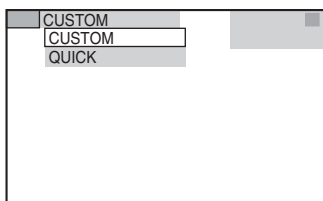

5 Натисніть \uparrow/\downarrow , щоб вибрати [VIDEO SETUP], потім натисніть \oplus .

VIDEO SETUP	
TV TYPE:	16:9
PROGRESSIVE (COMPONENT OUT):	OFF
4:3 OUTPUT:	FULL
COLOR SYSTEM (VIDEO CD):	AUTO
PAUSE MODE:	AUTO

6 Натисніть \uparrow/\downarrow , щоб вибрати [PROGRESSIVE (COMPONENT OUT)], потім натисніть \oplus .

VIDEO SETUP	
TV TYPE:	16:9
PROGRESSIVE (COMPONENT OUT):	OFF
4:3 OUTPUT:	FULL
COLOR SYSTEM (VIDEO CD):	AUTO
PAUSE MODE:	AUTO

7 Натисніть \uparrow/\downarrow , щоб вибрати бажані параметри, потім натисніть \oplus .

VIDEO SETUP	
TV TYPE:	16:9
PROGRESSIVE (COMPONENT OUT):	OFF
4:3 OUTPUT:	ON
COLOR SYSTEM (VIDEO CD):	AUTO
PAUSE MODE:	AUTO

- [OFF]: система не транслює прогресивні сигнали. Вибірайте цей параметр, коли:
 - ваш телевізор не підтримує прогресивні сигнали, або
 - телевізор підключений до гнізд, відмінних від COMPONENT VIDEO OUT.
- [ON]: система транслює сигнал у прогресивному форматі. Вибірайте цей параметр, коли:
 - ваш телевізор підтримує прогресивні сигнали та
 - телевізор підключений до гнізд COMPONENT VIDEO OUT.

Коли ви обираєте [ON], з'являється екран підтвердження. Виконайте кроки, описані нижче.

8 Натисніть \leftarrow/\rightarrow , щоб обрати [START], потім натисніть \oplus .

Система транслює прогресивний сигнал протягом приблизно 5 секунд. Перевірте, чи відображається екран належним чином.

9 Натисніть \leftarrow/\rightarrow , щоб обрати [YES], потім натисніть \oplus .

Система транслює прогресивний сигнал. Якщо обрана опція [NO], система не транслює прогресивний сигнал.

Відтворення

Відтворення дисків

DVD-V DVD-VR VIDEO CD CD

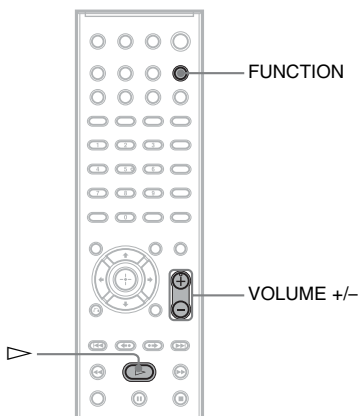
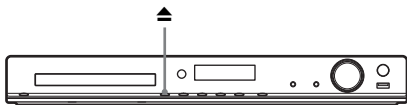

- 1 Натисніть кнопку **FUNCTION** кілька разів, щоб вибрати «DVD/CD».

На екрані на передній панелі з'явиться вибраний елемент.

- 2 Натисніть **▲**, щоб відкрити лоток для дисків.

- 3 Покладіть диск на лоток, а потім натисніть **▲**.

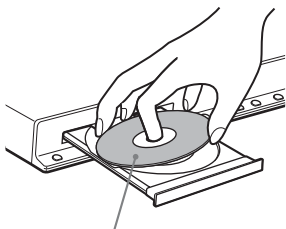

Сторона з наклейкою догори

- 4 Натисніть **▶**, щоб почати відтворення.

- 5 Натисніть **VOLUME +/-**, щоб відрегулювати гучність.

Відтворення файлів на диску/пристрої USB

DATA CD DATA DVD USB

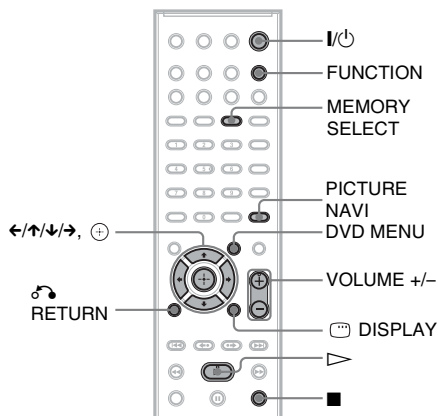
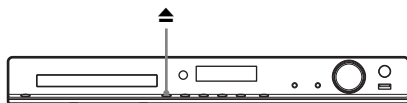

- 1 Натисніть **FUNCTION** кілька разів, щоб вибрати джерело, яке потрібно відтворити.

На екрані на передній панелі з'явиться вибраний елемент.

- «DVD/CD»: для диска.
- «USB»: для пристрою USB.

2 Завантажте джерело.

■ Для диска

Розмістіть диск у лотку, натиснувши ▲, щоб відкрити/закрити лоток для дисків.

■ Для пристрою USB

Підключіть пристрій USB до порту ⇄ (USB).

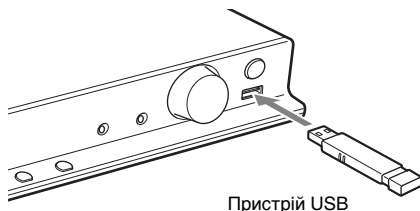

Примітка

- Залежно від типу пристрою USB появи напису «READING» на екрані на передній панелі може передувати затримка тривалістю приблизно 10 секунд.

На екрані телевізора відобразиться [FOLDER LIST].

Якщо [FOLDER LIST] не відображається, натисніть DVD MENU.

3 Натисніть ↑/↓, щоб вибрати папку.

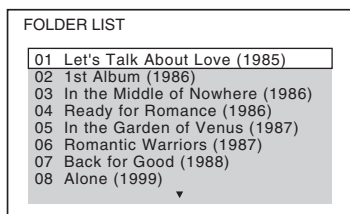

4 Натисніть ►, щоб почати відтворення.

■ Для відео або аудіофайлів

Система розпочне відтворювати файли у вибраній папці.

■ Для файлів зображень в форматі JPEG

Система розпочне показ слайдів для файлів у вибраній папці.

5 Натисніть VOLUME +/-, щоб відрегулювати гучність.

Вибір джерела відтворення пристрою USB

Можна вибрати номер пам'яті для відтворення залежно від пристрою USB.

Натисніть MEMORY SELECT.

Номер вибраної пам'яті

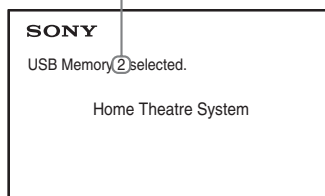

Примітка

- Коли не можна вибрати пам'ять, на екрані телевізора з'явиться повідомлення [Operation not possible].
- Номер пам'яті змінюється залежно від пристрою USB.

Вилучення пристрою USB

- 1 Щоб зупинити відтворення, натисніть ■.
- 2 Натисніть I/⏻, щоб вимкнути систему.
- 3 Дістаньте пристрій USB.

Відтворення конкретного файлу

DATA CD DATA DVD USB

- 1 Виберіть папку, виконавши кроки з «Відтворення файлів на диску/ пристрої USB» (сторінка 35).
- 2 Натисніть ⊕, щоб відобразити список файлів.

3 Виберіть файл.

Щоб повернутися до списку папок, натисніть RETURN.

■ Для відео або аудіофайлів

Натисніть , щоб вибрати файл.



■ Для файлів зображень у форматі JPEG

Натисніть / / , щоб вибрати зображення.

1	2	3	4
5	6	7	8
9	10	11	12
13	14	15	16

4 Розпочніть відтворення.

■ Для відео або аудіофайлів

Натисніть , щоб почати відтворення з вибраного файлу.

■ Для файлів зображень в форматі JPEG

Натисніть , щоб почати показ слайдів, починаючи з вибраного файлу. Натисніть , щоб відобразити лише вибраний файл.

Відображення списку мініатюр для файлів зображень в форматі JPEG

Натисніть PICTURE NAVI.

Увімкнення/вимкнення списку папок/файлів

Натисніть DVD MENU.

Відображення списку папок/файлів за допомогою меню керування

1 Натисніть DISPLAY.

2 Натисніть , щоб вибрати [BROWSING], потім натисніть .

3 Натисніть , щоб вибрати бажаний перелік, потім натисніть .

- [FOLDER LIST]: з'являється список папок. Щоб відобразився список файлів, натисніть , щоб вибрати папку, а потім натисніть .
- [PICTURE LIST] (тільки для файлів зображень в форматі JPEG): список мініатюр для зображень в форматі JPEG у папці, що з'явиться.

Різні типи файлів на диску/пристрої USB

DATA CD DATA DVD **USB**

Якщо диск/пристрій USB містить файли різних типів (аудіофайли, файли зображень в форматі JPEG або відеофайли), можна вибрати тип файлів, які відтворюватимуться у пріоритетному порядку.

1 Натисніть DISPLAY.

2 Натисніть , щоб вибрати [MEDIA], потім натисніть .

3 Натисніть , щоб вибрати відповідний параметр, потім натисніть .

- [MUSIC/PHOTO] (лише для DATA CD/DATA DVD): можна відтворювати файли зображень в форматі JPEG і файли в форматі MP3, що знаходяться в одній папці, у режимі показу слайдів.
- [MUSIC]: аудіофайли мають пріоритет під час відтворення.
- [VIDEO]: відеофайли мають пріоритет при відтворенні.

- [PHOTO]: файли зображень в форматі JPEG мають пріоритет при відтворенні. Файли зображень в форматі JPEG відтворюються в режимі показу слайдів.

Значення стандартного параметра залежить від джерела.

Інформацію про порядок відтворення файлів різних типів у режимі [MEDIA] див. у розділі «Порядок відтворення файлів різних типів» (сторінка 85).

Інші операції відтворення

Кнопки операцій відтворення на пульті дистанційного керування

DVD-V **DVD-VR** **VIDEO CD** **C D** **DATA CD**

DATA DVD **USB**

Залежно від типу диска/файлу ця функція може не працювати.

Дія	Елемент керування
Зупинка	■.
Пауза	.
Повернення у звичайний режим відтворення або відновлення відтворення після паузи	▶.
Видалення точки відновлення	Подвійне натискання ■.

Дія	Елемент керування
Пропуск поточного розділу, композиції, файлу або сцени	<p>◀◀ або ▶▶.</p> <ul style="list-style-type: none"> •◀◀: перехід на початок. •Натисніть ◀◀ двічі в межах секунди, щоб перейти до попереднього елемента. •▶▶: перехід до наступного елемента.
Пропуск поточного файлу зображення у форматі JPEG	<p>← або → під час відтворення.</p> <ul style="list-style-type: none"> •←: перехід до попереднього файлу. •→: перехід до наступного елемента.
Швидкий перехід до точки відновлення	<p>◀ /◀◀ або ▶▶/ ▶ під час відтворення диска.</p> <ul style="list-style-type: none"> •◀ /◀◀: сканування назад. •▶▶/ ▶: сканування вперед. <p>Із кожним натисканням ◀ /◀◀ або ▶▶/ ▶ під час сканування швидкість сканування змінюється.</p>
Покадровий перегляд	<p> , а потім натисніть ◀ /◀◀ або ▶▶/ ▶.</p> <ul style="list-style-type: none"> •◀ /◀◀: уповільнене відтворення (назад). •▶▶/ ▶: уповільнене відтворення (вперед). <p>Із кожним натисканням кнопки ◀ /◀◀ або ▶▶/ ▶ під час уповільненого відтворення змінюється швидкість відтворення.</p>
Відтворення одного кадру за раз (стоп-кадр)	<p> , а потім натисніть ◀ STEP або ▶ STEP.</p> <ul style="list-style-type: none"> •◀ STEP: перехід до попереднього кадру. • ▶ STEP: перехід до наступного кадру.
Повторне відтворення попередньої сцени або швидке перемотування до наступної сцени	<p>◀◀• або •▶▶ під час відтворення.</p> <ul style="list-style-type: none"> •◀◀•: попередні 10 секунд. ••▶▶: наступні 30 секунд.

Дія	Елемент керування
Перехід до попередньої або наступної сторінки, коли список папок або файлів має кілька сторінок	◀ або ▶
Обертання файлу	Натисніть ↑/↓ під час перегляду файлу
Зображення у форматі JPEG	зображення у форматі JPEG. Для повернення до звичайного вигляду натисніть CLEAR.

Порада

- Під час відтворення файлів можна вибрати наступну папку, продовжуючи натискати ►► (► для файлів зображень в форматі JPEG) після останнього файлу в поточній папці, але не можна повернутися до попередньої папки, натискаючи ◀◀◀ (◀ для файлів зображень в форматі JPEG). Щоб повернутися до попередньої папки, виберіть папку з переліку папок.
- Не можна повертати файли зображень в форматі JPEG, якщо для параметра [JPEG RESOLUTION] у розділі [HDMI SETUP] встановлено значення [(1920 × 1080i) HD □] або [(1920 × 1080i) HD] (сторінка 67).

Відтворення конкретного фільму/розділу/доріжки/сцени тощо

Вибір фільму/розділу/доріжки/сцени/покажчика/папки/номера файлу для відтворення

DVD-V DVD-VR VIDEO CD C D DATA CD

DATA DVD USB

1 Натисніть DISPLAY.

2 За допомогою кнопок ↑/↓ виберіть спосіб пошуку, а потім натисніть .

- [TITLE/SCENE/TRACK]
- [CHAPTER/INDEX]
- [TRACK]
- [FOLDER]
- [FILE]

Наприклад: обрано [CHAPTER]

Обрано [** (**)] (** відповідає номеру).

Номер у дужках означає загальну кількість фільмів, розділів, доріжок, покажчиків, сцен, папок або файлів.

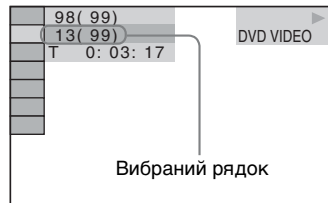
**Примітка**

- Якщо параметр [MEDIA] має значення [MUSIC/PHOTO], а параметр [FILE] не з'являється, натисніть DISPLAY ще раз.

3 Натисніть ↑/↓ або кнопки з цифрами, щоб вибрати номер потрібного фільму, розділу, доріжки, сцени тощо, а потім натисніть .

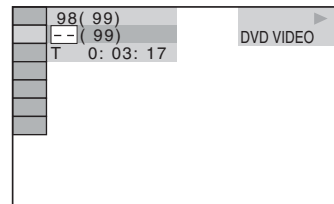

Якщо ви помилилися, скасуйте номер натисканням на CLEAR.

Пошук сцени за її часовим кодом

DVD-V DVD-VR

1 Натисніть DISPLAY.

- 2 За допомогою кнопок \uparrow/\downarrow виберіть **[TIME]**, а потім натисніть **[+]**.
- 3 Введіть часовий код за допомогою кнопок з цифрами, а потім натисніть **[+]**.

Наприклад, щоб знайти сцену за 2 години, 10 хвилин і 20 секунд від початку, натисніть 2, 1, 0, 2, 0 ([2:10:20]).

Примітка

- Здійснювати пошук сцени на диску DVD+RW за допомогою часового коду неможливо.

Змінення кутів

DVD-V

Щоб обрати бажаний кут перегляду, під час відтворення натисніть **ANGLE**.

Відображення субтитрів

DVD-V

DVD-VR

Щоб обрати бажану мову субтитрів, під час відтворення натисніть **SUBTITLE**.

Змінення аудіоканалу

DVD-V

DVD-VR

VIDEO CD

C D

DATA CD

DATA DVD

USB

Кілька разів натисніть кнопку **AUDIO** під час відтворення для вибору звуку.

■ DVD VIDEO

Можна переключати формат аудіо або мову, якщо джерело містить кілька аудіоформатів або аудіо кількома мовами.

Коли відображаються чотири цифри, вони означають мовний код. Подробиці щодо визначення мови, якій відповідає цей код, наведені в розділі «Перелік мовних кодів» (сторінка 86).

Коли та сама мова відображається два або більше разів, значить DVD VIDEO записано в багатьох аудіоформатах.

Наприклад:

Канали 5.1 Dolby Digital

Об'ємного звучання (L/R) LFE (низькочастотний ефект)

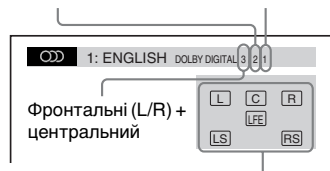

Формат програми, що відтворюється

■ DVD-VR

Можна переключати аудіодоріжки, якщо диск містить кілька аудіодоріжок.

■ **VIDEO CD/CD/DATA CD (файли в форматі MP3)/DATA DVD (файли в форматі MP3)/пристрій USB (аудіофайл)**

Можна змінити звукову доріжку.

- **[STEREO]**: стереофонічний звук.
- **[1/L]**: звук лівого каналу (монофонічний).
- **[2/R]**: звук правого каналу (монофонічний).

■ **Компакт-диски DATA CD (відеофайли Xvid)/диски DATA DVD (відеофайли Xvid)/пристрої USB (відеофайли Xvid)**

Можна переключати аудіодоріжки, якщо відеофайл містить кілька аудіодоріжок.

■ Диски Super VCD

Можна змінити звукову доріжку.

- **[1:STEREO]**: стереофонічний звук звукової доріжки 1.
- **[1:1/L]**: звук лівого каналу звукової доріжки 1 (монофонічний).
- **[1:2/R]**: звук правого каналу звукової доріжки 1 (монофонічний).
- **[2:STEREO]**: стереофонічний звук звукової доріжки 2.
- **[2:1/L]**: звук лівого каналу звукової доріжки 2 (монофонічний).
- **[2:2/R]**: звук правого каналу звукової доріжки 2 (монофонічний).

Користування меню DVD

DVD-V

При відтворенні DVD, що містить кілька назв, ви можете вибрати потрібну вам назву за допомогою DVD TOP MENU. При відтворенні DVD, що дозволяють вам вибирати елементи, такі як мова субтитрів та мова звуку, виберіть ці елементи за допомогою меню DVD MENU.

- 1 Натисніть DVD TOP MENU або DVD MENU.
- 2 Натисніть $\leftarrow/\uparrow/\downarrow/\rightarrow$ або кнопки з цифрами, щоб вибрати елемент, який потрібно відтворити або змінити, а потім натисніть \oplus .

Відображення меню DVD в меню керування

- 1 Натисніть ☺ DISPLAY.
- 2 Натисніть \uparrow/\downarrow , щоб вибрати ☺ [DISC MENU], потім натисніть \oplus .
- 3 Натисніть \uparrow/\downarrow , щоб вибрати [MENU] або [TOP MENU], а потім натисніть \oplus .

Вибір оригінального або відредагованого фільму на диску DVD-VR

DVD-VR

Ця функція доступна тільки для дисків DVD-VR із створеним списком відтворення.

- 1 Натисніть ☺ DISPLAY, коли система знаходиться в режимі зупинки.
- 2 Натисніть \uparrow/\downarrow , щоб вибрати ☺ [ORIGINAL/PLAY LIST], потім натисніть \oplus .

- 3 Натисніть \uparrow/\downarrow , щоб вибрати відповідний параметр, потім натисніть \oplus .

- [PLAY LIST]: відтворення фільмів у порядку існуючого списку відтворення.
- [ORIGINAL]: відтворення фільмів у початковому вигляді.

Вибір режиму відтворення

Відтворення в запрограмованому порядку

(Програмування відтворення)

VIDEO CD CD

Ви можете відтворювати вміст диска в будь-якій послідовності, змінивши послідовність доріжок на диску для створення власної програми. Можна запрограмувати до 99 доріжок.

- 1 Натисніть ☺ DISPLAY.
- 2 Натисніть \uparrow/\downarrow , щоб вибрати ☺ [PROGRAM], потім натисніть \oplus .
- 3 Натисніть \uparrow/\downarrow , щоб вибрати [SET \rightarrow], потім натисніть \oplus .

Загальний час запрограмованих доріжок

PROGRAM		0:00:00
ALL CLEAR		
1. TRACK	--	--
2. TRACK	--	01
3. TRACK	--	02
4. TRACK	--	03
5. TRACK	--	04
6. TRACK	--	05
7. TRACK	--	06

Записані на диску доріжки

4 Натисніть →.

Курсор переходить на рядок доріжки [T] (в цьому випадку [01]).

PROGRAM	0:00:00
T	
ALL CLEAR	
1. TRACK --	--
2. TRACK --	01
3. TRACK --	02
4. TRACK --	03
5. TRACK --	04
6. TRACK --	05
7. TRACK --	06

5 Виберіть доріжку, яку ви хочете запрограмувати.

Приклад Приклад установа доріжки 2 як першої запрограмованої доріжки

Натисніть ↑/↓, щоб вибрати [02] в стовпчику [T], потім натисніть ⊕.

Вибрана доріжка Номер доріжки [T]

PROGRAM		(0:03:51)
ALL CLEAR		
1. TRACK (02)	--	
2. TRACK --	01	
3. TRACK --	02	
4. TRACK --	03	
5. TRACK --	04	
6. TRACK --	05	
7. TRACK --	06	

Загальний час запрограмованих доріжок

6 Для програмування інших доріжок повторіть кроки 4-5.

7 Натисніть ►, щоб розпочати відтворення в режимі програмування відтворення.

Повернення в режим звичайного відтворення

Натисніть CLEAR до того, як екран настроювання програми відобразиться на екрані телевізора, або виберіть [OFF] у кроці 3. Для повторного відтворення тієї ж самої програми виберіть [ON] у кроці 3 і натисніть ⊕.

Зміна або скасування програми

1 Виконайте кроки 1-3, описані в розділі «Відтворення в запрограмованому порядку».

2 Щоб вибрати запрограмований номер доріжки, який ви хочете змінити або скасувати, натисніть ↑/↓.

Якщо ви хочете видалити доріжку з програми, натисніть CLEAR.

3 Для нового програмування виконайте дії, описані в кроці 5 розділу «Відтворення в запрограмованому порядку».

Для скасування програми виберіть [--] в стовпчику [T], потім натисніть ⊕.

Скасування всіх доріжок у програмі

1 Виконайте кроки 1-3, описані в розділі «Відтворення в запрограмованому порядку».

2 Натисніть ↑ та виберіть [ALL CLEAR], а потім натисніть ⊕.

Відтворення у випадковому порядку

(Відтворення у випадковому порядку)

VIDEO CD C D DATA CD DATA DVD USB

Примітка

• Під час відтворення файлів в форматі MP3 деякі композиції можуть відтворюватися по кілька разів.

1 Під час відтворення натисніть ☰ DISPLAY.

2 Натисніть ↑/↓, щоб вибрати [SHUFFLE], потім натисніть ⊕.

3 Натисніть ↑/↓, щоб вибрати об'єкт, вміст якого буде перемішано.

■ VIDEO CD/CD

- [OFF]: вимкн.
- [TRACK]: перемішує доріжки на диску.

■ Під час програмування відтворення

- [OFF]: вимкн.
- [ON]: перемішує доріжки, вибрані в режимі програмування відтворення.

■ Компакт диски DATA CD (лише аудіофайли)/диски DATA DVD (лише аудіофайли)/пристрій USB (лише аудіофайли)

- [OFF]: вимкн.
- [ON (MUSIC)]: можна перемішати аудіофайли в папці на поточному диску або пристрої USB. Якщо не вибрано жодної папки, перемішуються аудіофайли в першій папці.

4 Натисніть , щоб почати відтворення у випадковому порядку.

Повернення в режим звичайного відтворення

У кроці 3 натисніть CLEAR або виберіть [OFF].







Примітка

- Під час відтворення компакт-дисків у форматі VIDEO CD або Super VCD з використанням відтворення PBC режим відтворення у випадковому порядку недоступний.

Повторне відтворення

(Повторення відтворення)

DVD-V **DVD-VR** **VIDEO CD** **CD** **DATA CD**
DATA DVD **USB**

- 1 Під час відтворення натисніть  DISPLAY.
- 2 Натисніть , щоб вибрати  [REPEAT], потім натисніть .
- 3 Натисніть , щоб вибрати елемент, який потрібно повторити, а потім натисніть .

■ DVD VIDEO/DVD-VR

- [OFF]: вимкн.
- [DISC]: повторює усі фільми на диску.
- [TITLE]: повторення поточного фільму на диску.
- [CHAPTER]: повторення поточного розділу на диску.

■ VIDEO CD/CD

- [OFF]: вимкн.
- [DISC]: повторення усіх доріжок на диску.
- [TRACK]: повторення поточної доріжки.

■ DATA CD/DATA DVD/пристрій USB

- [OFF]: вимкн.
- [DISC] (лише DATA CD/DATA DVD): можна повторювати всі папки на диску.
- [MEMORY] (лише пристрій USB): повторне відтворення всіх папок на пристрої USB.
- [FOLDER]: повторення поточної папки.
- [TRACK] (тільки для аудіофайлів): повторення поточного файлу.
- [FILE] (тільки для відеофайлів): повторення поточного файлу.

4 Натисніть , щоб розпочати повторне відтворення.

Повернення в режим звичайного відтворення





У кроці 3 натисніть CLEAR або виберіть [OFF].

Примітка

- Під час відтворення компакт-дисків у форматі VIDEO CD або Super VCD з використанням відтворення PBC режим повторення відтворення недоступний.

Вибір ефектів для показу слайдів

DATA CD **DATA DVD** **USB**

- 1 Натисніть  DISPLAY кілька разів, поки не з'явиться  [EFFECT] у меню керування.
- 2 Натисніть , щоб вибрати  [EFFECT], потім натисніть .

3 Натисніть , щоб вибрати відповідний параметр, потім натисніть .

- [MODE 1]: файл зображення в форматі JPEG сповзає згори донизу екрана телевізора.
- [MODE 2]: файл зображення в форматі JPEG розтягується зліва направо на екрані телевізора.
- [MODE 3]: файл зображення в форматі JPEG розгортається з центра телевізійного екрана.
- [MODE 4]: файли зображень в форматі JPEG з'являються з використанням різних спеціальних ефектів у випадковому порядку.
- [MODE 5]: наступний файл зображення в форматі JPEG спадає на попередній.
- [OFF]: вимкн.

Примітка

- Параметр [EFFECT] не діє, якщо для [JPEG RESOLUTION] у [HDMI SETUP] встановлено значення [(1920 × 1080i) HD] або [(1920 × 1080i) HD] (сторінка 67).
- Не можна вибрати параметр [EFFECT] під час відтворення диска, що не містить файли зображень в форматі JPEG, або пристрою USB, або коли для [MEDIA] встановлено параметр, що не відтворює файли зображень в форматі JPEG.

Вибір тривалості показу слайдів

DATA CD **DATA DVD** **USB**

- 1 Натисніть  DISPLAY кілька разів, поки не з'явиться  [INTERVAL] у меню керування.
- 2 Натисніть , щоб вибрати  [INTERVAL], потім натисніть .
- 3 Натисніть , щоб вибрати відповідний параметр, потім натисніть .
 - [NORMAL]: зображення під час показу слайдів з'являються зі стандартним інтервалом.





- [FAST]: встановлює тривалість, меншу за [NORMAL].
- [SLOW 1]: встановлює тривалість, довшу за [NORMAL].
- [SLOW 2]: встановлює тривалість, довшу за [SLOW 1].

Примітка

- Для відображення деяких файлів зображень в форматі JPEG може знадобитися більше часу, ніж встановлено, зокрема, це стосується прогресивних файлів зображень в форматі JPEG або файлів зображень в форматі JPEG із роздільною здатністю 3000000 пікселів або більше.
- Не можна вибрати параметр [INTERVAL] під час відтворення диска, що не містить файли зображень в форматі JPEG, або пристрою USB, або коли для [MEDIA] встановлено параметр, що не відтворює файли зображень в форматі JPEG.

Відтворення показу слайдів зі звуком

DATA CD **DATA DVD**

- 1 Створіть на диску папку, що містить файли в форматі MP3 і файли зображень в форматі JPEG. Файли в форматі MP3 і файли зображень в форматі JPEG не повинні бути в окремих папках. Для отримання докладних відомостей про створення диска див. інструкції до ПК, програмного забезпечення тощо.
- 2 Натисніть  DISPLAY.
- 3 Натисніть , щоб вибрати  [MEDIA], потім натисніть .
- 4 Якщо вибрано значення [MUSIC/PHOTO], перейдіть до кроку 5. Якщо вибрано значення, відмінне від [MUSIC/PHOTO], натисніть , щоб вибрати [MUSIC/PHOTO], а потім натисніть .

5 Якщо список папок не відобразився, натисніть DVD MENU.

Ви можете вмикати та вимикати перелік папок, натискаючи DVD MENU.

6 Натисніть \uparrow/\downarrow , щоб вибрати потрібну папку, і натисніть \blacktriangleright .

Примітка

• Якщо ви здійснюєте одночасне відтворення даних великого файлу в форматі MP3 та файлу зображення в форматі JPEG, звук може бути нерівним. Під час створення файлу компанія Sony рекомендує встановлювати для швидкості передавання даних MP3 значення 128 кбіт/с або нижче. Якщо звук все ще нерівний, зменште розмір файлу зображення у форматі JPEG.

Співаємо караоке

DVD-V

DVD-VR

VIDEO CD

C D

DATA CD

DATA DVD

USB

1 Вставте мікрофон у гніздо MIC1 або MIC2.

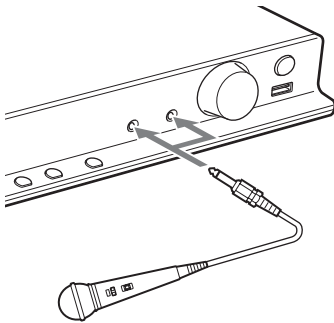

Система перейде в режим караоке.

2 Почніть відтворення аудіо, виконавши кроки у «Відтворення дисків» (сторінка 35) або «Відтворення файлів на диску/ пристрої USB» (сторінка 35).

3 Співайте під музику.

Натискайте MIC VOL +/-, щоб настроїти гучність мікрофону.

Перехід системи в режим караоке без підключеного мікрофона

1 Натисніть \square DISPLAY.

Примітка

• Якщо в пристрій не вставлено жодного диска або пристрою USB, меню керування не з'явиться.

2 Натискайте \uparrow/\downarrow , щоб вибрати [KARAOKE MODE], потім натисніть \oplus .

3 Натисніть \uparrow/\downarrow , щоб вибрати [ON], потім натисніть \oplus .

Скасування режиму караоке

Від'єднайте мікрофон або встановіть для параметра [KARAOKE MODE] значення [OFF].

Примітка

• Перед тим, як виконати під'єднання, натисніть MIC VOL -, щоб задати мінімальний рівень гучності мікрофона.

• Трансляція звуку з мікрофона не відбувається, якщо:

– мікрофон не під'єднано до пристрою належним чином.

– заданий мінімальний рівень гучності мікрофону.

– ви використовуєте мікрофон, який не є монофонічним та динамічним.

• Якщо відтворюється диск VIDEO CD/CD або файл в форматі MP3, після переходу системи в режим караоке для звукової доріжки (сторінка 40) буде автоматично встановлено значення [1/L].

Порада

• Відтворення в режимі караоке відбувається через аудіоканал, обраний вами за допомогою функції AUDIO (сторінка 40).

3 Натискайте \uparrow/\downarrow , щоб вибрати бажаний канал вокальної партії.

■ DVD VIDEO

- [OFF]: опорна вокальна партія не відтворюється.
- [1+2]: опорна вокальна партія 1+2 як вихідний сигнал.
- [1]: опорна вокальна партія 1 як вихідний сигнал.
- [2]: опорна вокальна партія 2 як вихідний сигнал.

■ VIDEO CD/CD

- [OFF]: опорна вокальна партія не відтворюється.
- [L+R]: звук транслюється синхронно обома динаміками.
- [STEREO]: стандартний стереофонічний звук як вихідний сигнал.

■ Диски Super VCD

- [OFF]: опорна вокальна партія не відтворюється.
- [1:L+R]: звук звукової доріжки 1 транслюється синхронно обома динаміками.
- [1:STEREO]: стереофонічний звук звукової доріжки 1 як вихідний сигнал.
- [2:L+R]: звук звукової доріжки 2 транслюється синхронно обома динаміками.
- [2:STEREO]: стереофонічний звук звукової доріжки 2 як вихідний сигнал.

4 Натисніть \oplus .

Примітка

- Деякі диски не підтримують функцію змінення каналу опорної вокальної партії.
- Під час керування системою канал може повернутися до початкового значення.

Про диски DVD з караоке, записані у форматі Dolby Digital

DVD-V

На дисках DVD з караоке, записаних у форматі Dolby Digital, на додаток до музичного супроводу записані доріжки опорної мелодії, а також опорних вокальних партій. У режимі караоке як акомпанемент можна вибрати опорну мелодію або опорну вокальну партію.

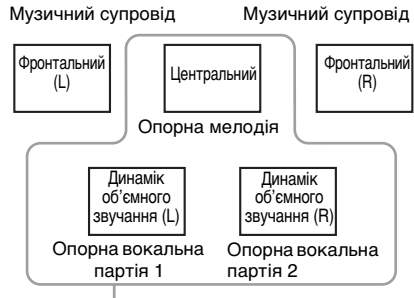

Ви можете обрати будь-який з цих елементів супроводу. Трансляція цих елементів супроводу здійснюється відповідними динаміками.

Щоб переглянути дані звукового супроводу, натисніть AUDIO (сторінка 40). Під час відтворення диска DVD з караоке позначка поточного формату звукового супроводу помічається символом [♪].

Наприклад:

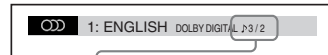

- 2/0: Запис тільки з музичним супроводом.
- 3/0: Запис з опорною мелодією.
- 3/1: Запис з опорною мелодією та однією опорною вокальною партією.
- 3/2: Запис з опорною мелодією та двома опорними вокальними партіями.

Відображення інформації про диск/пристрій USB

Перегляд відомостей про відтворення

DVD-V DVD-VR VIDEO CD C D DATA CD

DATA DVD USB

Під час відтворення натисніть DISPLAY кілька разів.

Відомості на екрані телевізора

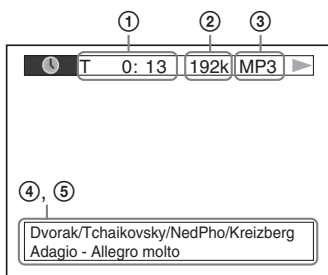

- ① [T **:***:**/C **:***:**/D **:***:**]
Час відтворення поточного елемента «Т» стосується фільму/доріжки, «С» стосується розділу, а «D» — диска.

[T- **:***:**/C- **:***:**/D- **:***:**]
Час відтворення, що залишився, поточного елемента «Т» стосується фільму/доріжки, «С» стосується розділу, а «D» — диска.

[**:***:**]
Час відтворення поточної сцени/відеофайлу

- ② **Швидкість передавання даних**
З'являється під час відтворення аудіофайлу.
- ③ **Тип файлу**
З'являється під час відтворення аудіофайлу/відеофайлу.

- ④ **Г'мя папки/файлу**
З'являється під час відтворення аудіофайлу/файлу зображення у форматі JPEG/відеофайлу. Якщо файл в форматі MP3 використовує ідентифікаційну мітку ID3, система відобразить ім'я альбому/назви згідно з інформацією, отриманою з мітки ID3. Система підтримує мітки ID3 версій 1.0/1.1/2.2/2.3. За наявності у файлі формату MP3 міток ID3 обох версій (1.0/1.1 та 2.2/2.3) пріоритет під час відображення матимуть дані, отримані з мітки ID3 версії 2.2/2.3.

- ⑤ **Текстова інформація**
Текст DVD/CD з'являється, тільки якщо він дійсно записаний на диску. Цей текст не можна змінити. Якщо диск не містить текст, з'явиться напис «NO TEXT».

Примітка

- Залежно від типу джерела, що відтворюється, система може відобразити тільки обмежену кількість символів. Також не всі текстові символи будуть відображені залежно від джерела.

Інформація на екрані на передній панелі

Із кожним натисканням DISPLAY під час відтворення відображаються наведені нижче дані.

Деякі з відображуваних на екрані елементів можуть зникати через кілька секунд.

■ DVD VIDEO/DVD-VR

- ① Час відтворення поточної назви
② Залишковий час відтворення поточного фільму
③ Час відтворення поточного розділу
④ Залишковий час відтворення поточного розділу
⑤ Назва диска
⑥ Фільм та розділ

■ Диски VIDEO CD (з функціями PBC)/ Super VCD (з функціями PBC)

- ① Час відтворення поточного елемента
- ② Назва диска
- ③ Номер сцени

■ VIDEO CD (без функцій PBC)/CD

- ① Час відтворення поточної доріжки
 - ② Залишковий час відтворення поточної доріжки
 - ③ Час відтворення диска
 - ④ Залишковий час відтворення диска
 - ⑤ Назва доріжки
 - ⑥ Доріжка та показчик*
- * Лише VIDEO CD.

■ Super VCD (без функцій PBC)

- ① Час відтворення поточної доріжки
- ② Текст доріжки
- ③ Номер доріжки та показчик

■ DATA CD/DATA DVD/пристрій USB (аудіофайл)

- ① Час відтворення та номер поточної доріжки
- ② Назва доріжки (файлу)*

* Якщо файл в форматі MP3 використовує ідентифікаційну мітку ID3, система відобразить ім'я назви згідно з інформацією, отриманою з мітки ID3. Система підтримує мітки ID3 версій 1.0/1.1/2.2/2.3.

За наявності у файлі формату MP3 міток ID3 обох версій (1.0/1.1 та 2.2/2.3) пріоритет під час відображення матимуть дані, отримані з мітки ID3 версії 2.2/2.3.

■ Компакт-диски DATA CD (відеофайли)/диски DATA DVD (відеофайли)/пристрої USB (відеофайли)

- ① Час відтворення поточного файлу
- ② Назва поточного файлу
- ③ Номер поточного альбому та файлу

Примітка

- Система може відобразити тільки перший рівень тексту на DVD/CD, тобто назву диска або назву фільму.
- В залежності від тексту назва диска або назва доріжки може не відобразитися.
- Час відтворення файлів в форматі MP3 та відеофайлів може відобразитися невірно.

Перегляд інформації про дату у файлах зображень у форматі JPEG

DATA CD DATA DVD USB

Ви можете перевірити інформацію про дату під час відтворення, якщо у файлі зображення в форматі JPEG міститься мітка Exif*.

Натисніть  **DISPLAY** кілька разів, поки не з'явиться  **[DATE]** у меню керування.

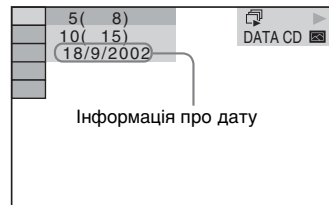

* «Exchangeable Image File Format» — це формат зображення для цифрових камер, визначений асоціацією Japan Electronics and Information Technology Industries Association (JEITA).

Прослуховування аудіо та перегляд відео підключених компонентів

3 Запустіть підключений компонент.

Для перегляду декодера виберіть вхідний сигнал для декодера через телевізор, до якого він підключений.

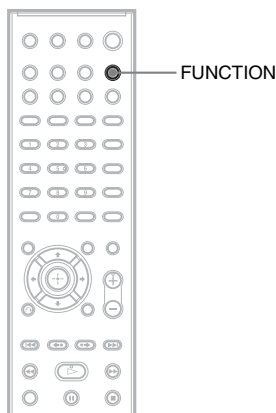

1 Кілька разів натисніть кнопку FUNCTION для вибору потрібної функції.

На екрані на передній панелі з'явиться вибраний елемент.

Функція	Джерело
«DVD/CD»	Диск, відтворюваний системою
«FM»	FM-радіо
«USB»	Пристрій USB
«TV»	Телевізор або декодер

2 Підготуйте джерело.

- «DVD/CD»: вставте диск у пристрій (сторінка 35).
- «FM»: виберіть радіопрограму (сторінка 51).
- «USB»: підключіть пристрій USB напряду (сторінка 35).
- «TV»: виберіть канал на телевізорі або декодері.

Попереднє встановлення радіостанцій

Ви можете настроїти 20 радіостанцій діапазону FM.

Поточний діапазон та номер попередньо встановленого каналу

Поточна радіостанція

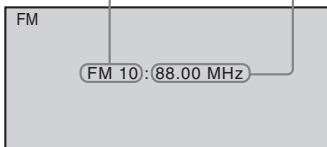

- 1** Натисніть кнопку **FUNCTION** кілька разів, щоб вибрати «FM».

На екрані на передній панелі з'явиться вибраний елемент.

- 2** Натисніть та утримуйте кнопку **TUNING +/-**, доки не почнеться автоматичне сканування.

Сканування припиняється, коли система налаштовується на радіостанцію.

- 3** Натисніть **SYSTEM MENU**.

- 4** Натисніть **↑/↓**, щоб вибрати «MEMORY».

- 5** Натисніть **⊕** або **→**.

На екрані на передній панелі з'явиться номер попередньо встановленої радіостанції.



- 6** Натисніть **↑/↓**, щоб вибрати потрібний вам номер попередньо встановленої радіостанції.

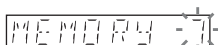

- 7** Натисніть **⊕**.

На екрані на передній панелі з'являється напис «COMPLETE», і частота радіостанції записується до пам'яті.

- 8** Для збереження в пам'яті інших радіостанцій повторіть кроки 2-7.

- 9** Натисніть **SYSTEM MENU**.

Зміна номера попередньо встановленої радіостанції

Виберіть потрібний номер попередньо встановленої радіостанції, натискаючи **PRESET +/-** (сторінка 51), потім виконайте процедуру з кроку 3.

Прослуховування радіо

Спочатку зареєструйте попередньо встановлені радіостанції в пам'яті системи (див. розділ «Попереднє встановлення радіостанцій» (сторінка 51)).

- 1** Натисніть кнопку **FUNCTION** кілька разів, щоб вибрати «FM».

На екрані на передній панелі з'явиться вибраний елемент.

- 2** Для вибору відповідної попередньо встановленої радіостанції кілька разів натисніть кнопку **PRESET +/-**.

- 3** Відрегулюйте гучність, натискаючи кнопку **VOLUME +/-**.

Прослуховування радіостанцій на відомій вам частоті

Натисніть **D.TUNING** на кроці 2, за допомогою кнопок **±** цифрами виберіть частоту і натисніть **⊕**.

Прослуховування радіостанцій, що не були попередньо встановлені

У кроці 2 скористайтеся ручною або автоматичною настройкою.

Для здійснення ручної настройки натискайте кнопку TUNING +/-.

Для здійснення автоматичної настройки натисніть та утримуйте кнопку TUNING +/- . Автоматичне настроювання автоматично зупиняється, коли система отримує сигнал радіостанції. Для того, щоб зупинити автоматичне настроювання вручну, натисніть кнопку TUNING +/- або ■.

Якщо FM програма транслюється з перешкодами

Якщо FM програма транслюється з перешкодами, ви можете вибрати монофонічний прийом. Стереоефекту не буде, але якість приймання поліпшиться.

1 Натисніть SYSTEM MENU.

2 Натисніть ↑/↓, щоб вибрати «FM MODE».

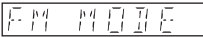

3 Натисніть ⊕ або →.

4 Натисніть ↑/↓, щоб вибрати «MONO».

- «STEREO»: прийом стереофонічного звуку.
- «MONO»: прийом монофонічного звуку.

5 Натисніть ⊕ .

6 Натисніть SYSTEM MENU.

Порада

• Можна перевірити частоту на екрані на передній панелі. Під час кожного натискання кнопки DISPLAY екран змінюється наведеним нижче чином.

① Частота

Приклад: «12 87.50»

② Параметр «FM MODE»

Приклад: «STEREO»

Звуковий ефект

Вибір ефекту відповідно до джерела

Для системи передбачено шість попередньо запрограмованих аудіорежимів відповідно до джерела або ситуації відтворення. Можна досягнути максимального аудіоефекту вихідного джерела простим вибором одного з аудіорежимів.

Натискайте кнопку SOUND MODE, доки на екрані на передній панелі не з'явиться позначка бажаного режиму.

- **«STANDARD»:** система автоматично вибирає аудіоефект, який у найкращий спосіб відповідає фільмам або музиці, залежно від джерела.
- **«CLEAR VOICE»:** система відтворює звук за допомогою діалогового покращення голосових партій, які можна краще чути.
- **«MOVIE»:** система відтворює звук, який найкраще підходить для фільмів. Якщо вихідне джерело 2-канальне, система імітує об'ємний звук за допомогою системи декодування Dolby Pro Logic і відтворює звук через усі динаміки.
- **«HI-FI»:** система відтворює звук, який найкраще підходить для музики. Насолоджуйтеся чітким звуком вихідного джерела.
- **«BGM»:** система відтворює однаковий звук по всьому приміщенню. Насолоджуйтеся використанням цього режиму, наприклад, у великій кімнаті для вечірок.
- **«2CH STEREO»:** система відтворює звук через фронтальні динаміки та сабвуфер незалежно від вихідної кількості каналів. Якщо вихідне джерело складається з багатьох каналів, система виконує мікшування зі зменшенням звуку до 2-канального.

Примітка

- Залежно від джерела аудіорежим може не діяти.

Посилення низьких частот

Натисніть DYNAMIC BASS.

На екрані на передній панелі з'явиться напис «BASS ON».

Щоб вимкнути звуковий ефект

Знову натисніть DYNAMIC BASS.

Насолода тихим звуком

Ви можете стиснути динамічний діапазон звуку, який не є діалоговим. Це буде ефективним під час перегляду кінофільмів уночі.

Натисніть NIGHT.

На екрані на передній панелі з'явиться напис «NIGHT ON».

Щоб вимкнути звуковий ефект

Знову натисніть NIGHT.

Використання функції «Керування по HDMI» для «BRAVIA» Sync

Ця функція доступна лише в телевізорах із підтримкою функції синхронізованого керування «BRAVIA» Sync.

З'єднання компонентів Sony, які підтримують функцію «Керування по HDMI», за допомогою шнура HDMI спрощує реалізацію функції наведеним нижче чином.

- Вимкнення системи (сторінка 55)
- Відтворення одним дотиком (сторінка 55)
- Режим кінотеатру (сторінка 55)
- Керування звуком системи (сторінка 55)
- Audio Return Channel (сторінка 56)
- Спрощене дистанційне керування (сторінка 56)
- Синхронізація мови (сторінка 56)

Функція «Керування по HDMI» базується на стандарті функцій взаємного керування, який використовується CEC (Consumer Electronics Control) для обладнання, сумісного з інтерфейсом HDMI (High-Definition Multimedia Interface).

Примітка







- Можливість використання функції «Керування по HDMI» залежить від технічних характеристик під'єданого обладнання. Див. посібник з експлуатації компонента.

Підготовка до використання функції «Керування по HDMI»

(Керування по HDMI — легке налаштування)

Якщо телевізор сумісний із функцією «Керування по HDMI — легке налаштування», функцію [CONTROL FOR HDMI] системи можна встановити автоматично, настроївши телевізор. Докладну інформацію див. у посібнику з експлуатації телевізора.

Якщо телевізор не підтримує функцію «Керування по HDMI — легке налаштування», настройте параметри функції керування по HDMI у системі та телевізорі вручну.

- 1** Переконайтеся в тому, що система та телевізор з'єднані за допомогою шнура HDMI.
- 2** Увімкніть телевізор і натисніть I/⏻, щоб увімкнути систему.
- 3** Увімкніть вхідний селектор на вашому телевізорі таким чином, щоб зображення, що надходить від системи із сигналом, який транслюється через інтерфейс HDMI, з'явилося на екрані телевізора.
- 4** Налаштуйте функцію керування по HDMI для телевізора.
Докладні відомості про налаштування телевізора див. в посібнику з експлуатації телевізора.
- 5** На системі натисніть кнопку FUNCTION кілька разів, щоб вибрати «DVD/CD».
На екрані на передній панелі з'явиться вибраний елемент.
- 6** Натисніть  DISPLAY, коли система знаходиться в режимі зупинки.
- 7** Натисніть , щоб вибрати  [SETUP], потім натисніть .
- 8** Натисніть , щоб вибрати  [CUSTOM], потім натисніть .

9 Натисніть \uparrow/\downarrow , щоб вибрати [HDMI SETUP], потім натисніть \oplus .

10 Натисніть \uparrow/\downarrow , щоб вибрати [CONTROL FOR HDMI], потім натисніть \oplus .

11 Натисніть \uparrow/\downarrow , щоб вибрати [ON], потім натисніть \oplus .

Вимикання системи синхронно з телевізором

(Вимкнення системи)

Вимикання телевізора натисканням кнопки POWER на пульті дистанційного керування телевізора або кнопки TV I/O на пульті дистанційного керування системи спричиняє автоматичне вимкнення системи.

Примітка

- Ця функція залежить від параметрів телевізора. Докладну інформацію див. у посібнику з експлуатації телевізора.
- Стан системи (наприклад під час відтворення компакт-диска або прослуховування радіо) визначає можливість її автоматичного вимкнення.

Перегляд DVD натисканням однієї кнопки

(Відтворення одним дотиком)

Натисніть ONE-TOUCH PLAY

Телевізор вмикається, функція телевізора переходить на вхід HDMI, до якого підключена система, і система починає автоматично відтворювати диск. Функція керування звуком системи вмикається автоматично.

Використання режиму кінотеатру

(Режим кінотеатру)

Якщо телевізор підтримує режим кінотеатру, можна налагоджувати зображенням і звуком, оптимізованим для перегляду кінофільмів, і функція керування звуком системи вмикається автоматично.

Натисніть THEATRE.

Примітка

- Залежно від типу телевізора ця функція може не працювати.

Відтворювання звуку телевізора динаміками системи

(Керування звуком системи)

Щоб скористатися цією функцією, з'єднайте систему та телевізор шнуром аудіо та шнуром HDMI (сторінка 26).

Натисніть I/O, щоб увімкнути систему, коли телевізор увімкнений.

Вмикається функція керування звуком системи. Звук телевізора транслюється системними динаміками, гучність динаміків телевізора автоматично знижується.

Примітка

- Якщо телевізор працює в режимі PAP (picture and picture), функція керування звуком системи не працює. Після виходу телевізора з режиму PAP він повертається в режим відтворення звуку, який було активовано до переходу телевізора в режим PAP.
- Залежно від моделі телевізора під час налаштування гучності системи на екрані телевізора з'являється індикатор рівня гучності. У такому випадку індикатори рівня гучності, які з'являються на екрані телевізора й екрані на передній панелі, можуть відрізнятися.

Порада

- Ви також можете оперувати функцією «Керування звуком системи» через меню телевізора.
- За допомогою пульта дистанційного керування телевізора можна змінювати гучність і вимкнути звук для керування системою.

Приєм цифрового аудіосигналу телевізора

(Audio Return Channel)

Система може отримувати цифровий аудіосигнал телевізора через шнур HDMI, якщо телевізор підтримує функцію Audio Return Channel. Достатньо лише одного шнура HDMI, щоб насолоджуватися звуком телевізора через систему. Докладні відомості див. у [AUDIO RETURN CHANNEL] (сторінка 67).

Керування системою за допомогою пульта дистанційного керування телевізора

(Спрощене дистанційне керування)

Можна керувати основними функціями системи за допомогою пульта дистанційного керування телевізора, коли на екрані телевізора відображається вихідний відеосигнал системи. Детальну інформацію див. у посібнику з експлуатації вашого телевізора.

Змінення мови для екранних меню системи синхронно з меню телевізора

(Синхронізація мови)

Якщо змінити мову для екранних меню телевізора, то автоматично зміниться мова для екранних меню системи.

Примітка

- Ця функція не працює під час відображення екранних меню системи.

Передача композицій на пристрій USB

Можна передавати композиції з аудіо компакт-дисків або радіопередачі у пам'ять пристрою USB, перетворюючи їх у формат MP3. Ви також можете передавати на пристрій USB файли в форматі MP3, які містяться на дисках даних типу DATA CD/DATA DVD. Інформація про під'єднання пристрою USB наведена в розділі «Відтворення файлів на диску/пристрої USB» (сторінка 35).

Передані музичні матеріали можуть використовуватися тільки для приватного прослуховування. Використання музичних матеріалів з іншою метою може здійснюватися тільки з дозволу власників авторських прав.

Примітки щодо передачі даних на пристрій USB

- Не з'єднуйте апарат із пристроєм USB через концентратор USB.
- Переконайтеся в наявності на пристрої USB вільного місця, достатнього для передачі даних.
- Не від'єднуйте пристрій USB під час передачі даних.

- Доріжки, які передаються з аудіо компакт-диска, записуються у вигляді файлів в форматі MP3 зі швидкістю передавання даних 128 кбіт/с.
- Якщо ви виконуєте передачу файлів в форматі MP3 з дисків даних типу DATA CD/DATA DVD, файли в форматі MP3 передаються зі швидкістю передавання даних вихідних файлів в форматі MP3.
- Під час передавання радіопередачі аудіосигнал записується як файл в форматі MP3 зі швидкістю передавання даних 128 кбіт/с.
- Текстові дані, які містяться на компакт-дисках, у створювані файли в форматі MP3 не переписуються.
- Якщо перервати передавання даних з аудіо компакт-диска, то створюваний файл в форматі MP3 буде видалено.
- Передача даних автоматично припиняється, якщо:
 - під час передавання вільне місце на пристрої USB закінчується.
 - на пристрій USB записана максимальна кількість папок, яку розпізнає система.
- В одній папці можна розмістити до 150 файлів.
- На одному пристрої USB можна розмістити до 199 папок.
- Якщо в пам'яті пристрою USB вже існує папка або файл з іменем, яке співпадає з іменем папки або файлу, що передається, то нова папка або файл переписуються в пам'ять пристрою USB без видалення існуючих папки або файлу; при цьому до імені нової папки/нового файлу додається порядковий номер копії.

Вибір цільового розташування передавання даних пристрою USB

Можна вибрати номер пам'яті для передавання, залежно від пристрою USB.

Натисніть MEMORY SELECT.

Номер вибраної пам'яті

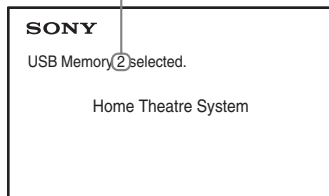

Примітка

- Коли не можна вибрати пам'ять, на екрані телевізора з'явиться повідомлення [Operation not possible.].
- Номер пам'яті змінюється залежно від пристрою USB.
- Перед передаванням даних виберіть цільове розташування.

Правила створення папок та файлів

Під час передавання даних на пристрій USB папка «MUSIC» створюється в папці «ROOT». Залежно від джерела і способу передавання файли та папки створюються у папці «MUSIC» наведеним нижче способом.

- Передавання кількох доріжок з аудіо компакт-диску або кількох файлів в форматі MP3 з диску DATA CD/DATA DVD

Джерело	Ім'я папки	Ім'я файлу
MP3	Таке ж як і на диску, з якого передаються дані ¹⁾	
Аудіо компакт-диск	«FLDR001» ²⁾	«TRACK001» ³⁾

- Передавання однієї доріжки з аудіо компакт-диску або одного файлу в форматі MP3 з диску DATA CD/DATA DVD





Джерело	Ім'я папки	Ім'я файлу
MP3	«REC1-MP3» ⁴⁾	Таке ж як і на диску, з якого передаються дані ¹⁾
Аудіо компакт-диск	«REC1-CD» ⁴⁾	«TRACK001» ³⁾

- Під час передавання радіопередач

Ім'я папки	Ім'я файлу
«FM001» ⁴⁾	«TRACK001» ³⁾

- ¹⁾Ім'я може включати до 64 символів (у т. ч. розширення).
- ²⁾Застосовується послідовна нумерація папок.
- ³⁾Застосовується послідовна нумерація файлів.
- ⁴⁾Новий файл передається в папку «REC1-MP3» або «REC1-CD» під час кожного передавання однієї доріжки.

Передавання доріжок з аудіо компакт-диска або файлів в форматі MP3 з диску DATA CD/DATA DVD на пристрій USB



- 1** Вставте аудіо компакт-диск/диск DATA CD/DATA DVD.
- 2** Натисніть  DISPLAY, коли система знаходиться в режимі зупинки.
- 3** Натисніть , щоб вибрати  [USB TRANSFER], потім натисніть .



■ Для аудіо компакт-диска





Натисніть  і перейдіть до кроку 5.



■ Для DATA CD/DATA DVD

Виконайте крок, наведений нижче.

- 4** Натисніть , щоб вибрати [TRACK] або [FOLDER], потім натисніть .

- [TRACK]: з'являється список папок. Натисніть , щоб вибрати бажану папку, потім натисніть .
- [FOLDER]: з'явиться перелік папок, записаних на диску DATA CD/DATA DVD. Ви можете передати всі файли в форматі MP3 в папці.



- 5** Натисніть , щоб вибрати  ALL (для аудіо компакт-диска) або  ALL (для DATA CD/DATA DVD), а потім натисніть .

Щоб скасувати вибір усіх доріжок, виберіть  ALL, а потім натисніть .

- 6** Натисніть , щоб вибрати [START], потім натисніть .

Щоб скасувати передачу, натисніть .

Вибір окремих доріжок/файлів в форматі MP3/папок

Натисніть , щоб вибрати потрібну доріжку/файл в форматі MP3/папку, потім натисніть , щоб установити прапорець із кроку 5.

Щоб скасувати вибір, виділіть доріжку/файл в форматі MP3/папку, а потім натисніть , щоб зняти прапорець.

■ Для аудіо компакт-диска

Вільне місце в пам'яті пристрою USB

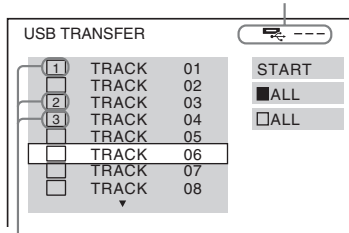

Доріжки, які ви бажаєте передати

■ Для DATA CD/DATA DVD

Вільне місце в пам'яті пристрою USB

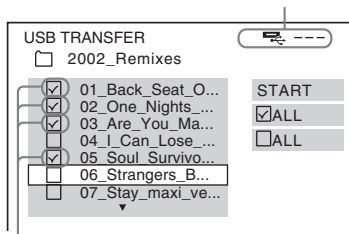

Файли в форматі MP3/папки, які ви бажаєте передати

Передача даних натисканням однієї кнопки

Звукові доріжки та файли в форматі MP3 можна передати на пристрій USB за допомогою кнопки REC TO USB.

1 Вставте аудіо компакт-диск/диск DATA CD/DATA DVD.

2 Натисніть ■.

Щоб передати всі доріжки, перейдіть до кроку 4.

Щоб передати одну доріжку, виконайте наступний крок.

3 Виберіть доріжку/файл в форматі MP3 і натисніть ►.

4 Натисніть REC TO USB на пристрої.

Кнопка REC TO USB засвітиться, а на екрані на передній панелі з'явиться напис «READING». Потім на екрані на передній панелі по чергово відобразатимуться напис «PUSH PLAY» і розмір вільного простору на пристрої USB.

5 Натисніть ►, щоб почати передавання.

Після закінчення передавання на екрані на передній панелі з'явиться напис «COMPLETE», а відтворення диска та пристрою USB автоматично зупиниться.

Щоб скасувати передачу, натисніть ■.

Передавання радіопередач

Можна передати радіопередачу, що прослуховується, на пристрій USB.

1 Натисніть кнопку FUNCTION кілька разів, щоб вибрати «FM».

На екрані на передній панелі з'явиться вибраний елемент.

2 Виберіть радіостанцію, натискаючи PRESET +/- або TUNING +/-.

3 Натисніть REC TO USB на пристрої.

Кнопка REC TO USB засвітиться, а на екрані на передній панелі з'явиться напис «PLEASE WAIT». Потім на екрані на передній панелі по чергово відобразатимуться напис «PUSH PLAY» і розмір вільного простору на пристрої USB.

4 Натисніть ►, щоб почати передавання.

5 Щоб зупинити передавання, натисніть ■.

Створення нового файлу в форматі MP3 під час передавання

Натисніть REC TO USB під час передавання.

Напис «NEW TRK» з'явиться на екрані, а передавання продовжиться в новий файл в форматі MP3 одразу після натискання REC TO USB.

Якщо повторно натиснути REC TO USB протягом наступних кількох секунд, створити новий файл в форматі MP3 не вдасться.

Примітка

- Під час створення нового файлу в форматі MP3 передавання даних тимчасово вимикається.

Порада

- Приблизно після 1 години передавання буде автоматично створено новий файл в форматі MP3.

Видалення аудіофайлів з пристрою USB

Можна видаляти аудіофайли («.mp3», «.wma» або «.m4a»), які зберігаються на пристрої USB.

1 Натисніть кнопку FUNCTION кілька разів, щоб вибрати «USB».

На екрані на передній панелі з'явиться вибраний елемент.

2 Натисніть ↑/↓, щоб вибрати папку.

3 Виберіть аудіофайл(и).

■ **Видалення всіх аудіофайлів, які знаходяться в папці**

Натисніть CLEAR.

■ **Видалення аудіофайлу**

Натисніть ⊕ і ↑/↓, щоб вибрати потрібний аудіофайл, а потім натисніть CLEAR.

4 Натисніть ←/→, щоб обрати [YES], потім натисніть ⊕.

Щоб скасувати операцію, оберіть [NO], потім натисніть ⊕.

Примітка

- Не від'єднуйте носій USB під час видалення файлів.
- Будь-які файли в інших (не аудіо) форматах, або підкаталоги, які містяться в папці, що видаляється, будуть вилучені з переліку на екрані телевізора, але не будуть видалені з пам'яті пристрою USB.

Використання таймера вимкнення

Ви можете налаштувати систему на вимкнення у призначений час, тож ви можете засинати, слухаючи музику.

Натисніть SLEEP.

Після кожного натискання SLEEP значення в області хвилин (час, що залишається), змінюються з кроком в 10 хвилин.

Перевірка часу, що залишився

Натисніть SLEEP один раз.

Щоб змінити час, що залишився

Натискайте SLEEP, щоб вибрати потрібний вам час.

Скасування таймера вимкнення

Кілька разів натисніть кнопку SLEEP, доки на екрані на передній панелі не відобразиться напис «OFF».

Настройка таймера нічного режиму за допомогою системного меню

1 Натисніть SYSTEM MENU.

2 За допомогою кнопок ↑/↓ виберіть «SLEEP», а потім натисніть ⊕ або →.

На екрані на передній панелі з'явиться вибраний елемент.

3 Натисніть ↑/↓, щоб вибрати відповідний параметр, потім натисніть ⊕.

Відображення хвилин (час, що залишився) змінюється з кроком в 10 хвилин.





4 Натисніть SYSTEM MENU.

Регулювання затримки між відеозображенням та звуком

[A/V SYNC]

DVD-V DVD-VR VIDEO CD DATA CD DATA DVD
USB

Коли звук не відповідає зображенню на телеекрані, ви можете відрегулювати затримку між відеозображенням та звуком.

- 1 Натисніть  DISPLAY.
- 2 Натисніть , щоб вибрати [A/V SYNC], потім натисніть .
- 3 Натисніть , щоб вибрати відповідний параметр, потім натисніть .
 - [OFF]: вимкн.
 - [ON]: регулювання затримки між відеозображенням і звуком.

Примітка

- Залежно від типу вхідного потоку функція [A/V SYNC] може не діяти.

Використання технології звуку мультіплексного мовлення

(DUAL MONO)

Ви можете насолоджуватися звуком мультіплексного мовлення під час прийому або відтворення системою сигналу мультіплексного мовлення у форматі Dolby Digital.

Примітка

- Для прийому сигналу Dolby Digital потрібно підключити телевізор або інший компонент до пристрою за допомогою цифрового оптичного кабелю* (сторінка 26). Якщо телевізор підтримує функцію Audio Return Channel (сторінка 56), можна приймати сигнал Dolby Digital через шнур HDMI.
* Лише DAV-DZ840M.

Натисніть AUDIO кілька разів, щоб вибрати аудіосигнал.

На екрані на передній панелі з'явиться вибраний елемент.

- «MAIN»: відтворення основною мовою.
- «SUB»: відтворення додатковою мовою.
- «MAIN+SUB»: змішане відтворення основною та додатковою мовами.

Зміна вхідного рівня звуку з приєднаних компонентів

Викривлення звуку підключеного компонента можна виправити, зменшивши рівень вхідного сигналу.

1 Натисніть кнопку FUNCTION кілька разів, щоб вибрати «TV».

На екрані на передній панелі з'явиться вибраний елемент.

2 Натисніть SYSTEM MENU.

3 За допомогою кнопок ↑/↓ виберіть «ATT», а потім натисніть ⊕ або →.

4 Натисніть ↑/↓, щоб вибрати відповідний параметр, потім натисніть ⊕.

- «ON»: рівень вхідного сигналу пом'якшено.
- «OFF»: звичайний рівень вхідного сигналу.

5 Натисніть SYSTEM MENU.

Зміна яскравості екрана на передній панелі

- 1 Натисніть SYSTEM MENU.
- 2 За допомогою кнопок ↑/↓ виберіть «DIMMER», а потім натисніть ⊕ або →.
На екрані на передній панелі з'явиться вибраний елемент.
- 3 Натискайте ↑/↓, щоб вибрати яскравість екрана на передній панелі, а потім натисніть ⊕.
 - «OFF»: яскравий екран на передній панелі.
 - «ON»: темний екран на передній панелі.
- 4 Натисніть SYSTEM MENU.

Порада

- У моделях DAV-DZ640M/DAV-DZ840M індикатор живлення також затемнюється, якщо вибрати «ON».

Увімкнення/вимкнення демонстраційного режиму

Можна увімкнути або вимкнути демонстраційний режим на екрані на передній панелі, поки система перебуває в режимі очікування.

- 1 Натисніть SYSTEM MENU.
- 2 За допомогою кнопок ↑/↓ виберіть «DEMO», а потім натисніть ⊕ або →.
На екрані на передній панелі з'явиться вибраний елемент.

- 3 Натисніть ↑/↓, щоб вибрати відповідний параметр, потім натисніть ⊕.

- «ON»: увімк.
- «OFF»: вимк.

- 4 Натисніть SYSTEM MENU.

Виконання швидкого налаштування

- 1 Натисніть кнопку FUNCTION кілька разів, щоб вибрати «DVD/CD».
На екрані на передній панелі з'явиться вибраний елемент.
- 2 Натисніть  DISPLAY, коли система знаходиться в режимі зупинки.
- 3 Натисніть ↑/↓, щоб вибрати [SETUP], потім натисніть ⊕.
- 4 Натисніть ↑/↓, щоб вибрати [QUICK], потім натисніть ⊕.

Виконайте швидке налаштування за процедурою «Виконання швидкого налаштування» (сторінка 31).

Налаштування автоматичного переходу системи в режим очікування

Система автоматично переходить у режим очікування, коли нею не керують, і звуковий сигнал не відтворюється впродовж 30 хвилин. За 2 хвилини до переходу системи в режим очікування на екрані на передній панелі почне блимати «AUTO.STBY».

Можна вмикати та вимикати функцію автоматичного переходу в режим очікування.

- 1 Натисніть **SYSTEM MENU**.
- 2 За допомогою кнопок **↑/↓** виберіть «**AUTO.STBY**», а потім натисніть **⊕** або **→**.
На екрані на передній панелі з'явиться вибраний елемент.
- 3 Натисніть **↑/↓**, щоб вибрати відповідний параметр опцію, потім натисніть **⊕**.
 - «ON»: увімк.
 - «OFF»: вимк.
- 4 Натисніть **SYSTEM MENU**.

Визначення додаткових параметрів

Ви можете виконувати настройку параметрів, таких як зображення та звук. Елементи, що відображаються, можуть відрізнитися залежно від країни та моделі.

Примітка

- Параметри відтворення, що містяться на диску, мають пріоритет над параметрами екрана налаштування, крім того, можуть працювати не всі описані функції.

- 1 Натисніть кнопку **FUNCTION** кілька разів, щоб вибрати «**DVD/CD**».
На екрані на передній панелі з'явиться вибраний елемент.
- 2 Натисніть **DISPLAY**, коли система знаходиться в режимі зупинки.
- 3 Натисніть **↑/↓**, щоб вибрати **[SETUP]**, потім натисніть **⊕**.
- 4 Натисніть **↑/↓**, щоб вибрати **[CUSTOM]**, потім натисніть **⊕**.
- 5 Натисніть **↑/↓**, щоб вибрати відповідний настроюваний елемент, потім натисніть **⊕**.
 - **[LANGUAGE SETUP]** (сторінка 65)
 - **[VIDEO SETUP]** (сторінка 65)

- **[HDMI SETUP]** (сторінка 66)
- **[AUDIO SETUP]** (сторінка 68)
- **[SYSTEM SETUP]** (сторінка 68)
- **[SPEAKER SETUP]** (сторінка 70)

Приклад: **[VIDEO SETUP]**

Вибраний параметр

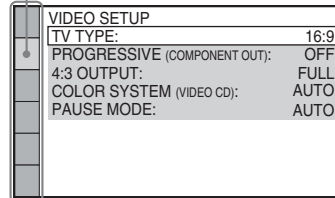

Настроювані елементи

- 6 Натисніть **↑/↓**, щоб вибрати відповідний елемент, потім натисніть **⊕**.

З'являться опції для вибраного елемента.

Приклад: **[TV TYPE]**

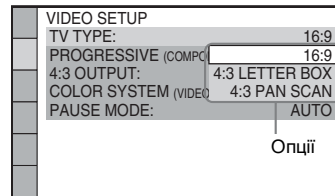

- 7 Натисніть **↑/↓**, щоб вибрати відповідний параметр, потім натисніть **⊕**.

Значення вибрано; налаштування завершено.

Приклад: **[4:3 LETTER BOX]**

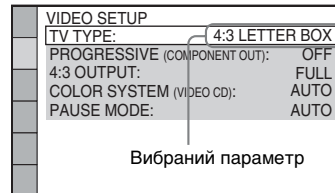

Скидання всіх параметрів [SETUP]

Інформація стосовно скидання всіх параметрів [SETUP] наведена в розділі [RESET] (сторінка 69).

Установлення мови екрану або звукової доріжки

A [LANGUAGE SETUP]

Функція дозволяє вам змінювати мову екранних меню, що з'являються, або звукових доріжок.

■ [OSD] (Екранне меню)

Ви можете переключати мову екранів на екрані телевізора.

■ [MENU] DVD-V

Ви можете вибрати мову для меню диска.

■ [AUDIO] DVD-V

Ви можете переключати мову звукової доріжки.

Якщо ви вибрали [ORIGINAL], буде вибрана мова, що має пріоритет на диску.

■ [SUBTITLE] DVD-V

Ви можете переключати мову субтитрів, записаних на DVD VIDEO.

Якщо ви обираєте [AUDIO FOLLOW], мова субтитрів змінюється на мову, яку ви обрали для звукової доріжки.

Примітка

- Якщо ви вибрали мову в [MENU], [AUDIO] або [SUBTITLE], що не записана на DVD VIDEO, автоматично буде вибрана одна з записаних мов (залежно від диска мова може не обиратися автоматично).

Порада

- Якщо ви вибрали [OTHERS →] в [MENU], [AUDIO] та [SUBTITLE], виберіть та введіть код мови з розділу «Перелік мовних кодів» (сторінка 86), використовуючи кнопки з цифрами.

Параметри екрана

A [VIDEO SETUP]

Виберіть параметри відповідно до характеристик свого телевізора.

■ [TV TYPE]

Ви можете вибрати коефіцієнт пропорційності екрана під'єданого телевізора.

[16:9]: вибирайте цей варіант, якщо ви підключили широкоекранний телевізор або телевізор з підтримкою режиму розширення.



[4:3 LETTER BOX]: вибирайте цей варіант, якщо ви підключили телевізор стандарту 4:3. Система відображатиме широке зображення зі смугами зверху та знизу екрана.



[4:3 PAN SCAN]: вибирайте цей варіант, якщо ви підключили телевізор стандарту 4:3. Система автоматично відображає широке зображення на весь екран і відсікає частини, що не вміщуються.



■ [PROGRESSIVE (COMPONENT OUT)]

(Лише DAV-DZ640M/DAV-DZ840M)

Ви можете вмикати та вимикати режим транслявання прогресивного сигналу з гнізд COMPONENT VIDEO OUT.

Додаткову інформацію див. у розділі «Вибір типу відеосигналу, який транслюється із гнізд COMPONENT VIDEO OUT» (сторінка 33).

[OFF]: система транслює сигнал в черезрядковому форматі.

[ON]: система транслює сигнал у прогресивному форматі. Якщо ви обираєте [ON], виконайте кроки, зазначені нижче.

1 Оберіть [ON], потім натисніть \oplus .

2 Натисніть \leftarrow/\rightarrow , щоб обрати [START], потім натисніть \oplus .

Система транслює прогресивний сигнал протягом приблизно 5 секунд. Перевірте, чи відображається екран належним чином.

3 Натисніть \leftarrow/\rightarrow , щоб обрати [YES], потім натисніть \oplus .

Система транслює прогресивний сигнал. Якщо обрана опція [NO], система не транслюватиме прогресивний сигнал.

Примітка

- Функція [PROGRESSIVE (COMPONENT OUT)] діє лише за умови, що пристрій та телевизор під'єднані за допомогою кабелю роздільного відеопотоку (сторінка 26).

■ [4:3 OUTPUT]

(Лише DAV-DZ640M/DAV-DZ840M)

Якщо в системі використовується телевизор з екраном з коефіцієнтом пропорційності 16:9, ви можете налаштувати підтримку цим телевизором сигналів, відтворюваних з коефіцієнтом пропорційності 4:3. Якщо ви можете змінити коефіцієнт пропорційності екрана вашого телевизора, змініть параметри у вашому телевизорі, а не в системі.

[FULL]: виберіть цей варіант, якщо ви змінюєте коефіцієнт пропорційності в вашому телевизорі.

[NORMAL]: виберіть цей варіант, якщо ви не можете змінити коефіцієнт пропорційності в вашому телевизорі. З'являється сигнал з коефіцієнтом пропорційності 16:9 з чорними смугами праворуч та ліворуч зображення.

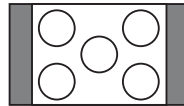

Коефіцієнт пропорційності екрану телевизора 16:9

Примітка

- Режим [4:3 OUTPUT] діє тільки за умов, якщо для функції [TV TYPE] в розділі [VIDEO SETUP] обрано значення [16:9].

■ [PAUSE MODE] DVD-V

(лише для DVD VIDEO/DVD-R/DVD-RW)

Ви можете вибрати зображення в режимі паузи.

[AUTO]: відеозображення, включаючи об'єкти, що динамічно рухаються, транслюється без ривків. Це стандартне значення.

[FRAME]: зображення, включаючи об'єкти, що не рухаються динамічно, транслюється з високою роздільною здатністю.

Параметри для HDMI

[HDMI SETUP]

■ [HDMI RESOLUTION]

Ви можете вибрати тип відеосигналу, який транслюється через гніздо HDMI OUT.

[AUTO (1920 × 1080p)]: система транслюватиме відеосигнал у форматі, оптимальному для підключеного телевизора.

[1920 × 1080i]: система транслюватиме відеосигнали 1920 × 1080i*.

[1280 × 720p]: система транслюватиме відеосигнали 1280 × 720p*.

[720 × 480p]**: система транслюватиме відеосигнали 720 × 480p*.

* i: черезрядковий формат, p: прогресивний формат

** Залежно від регіону може з'явитися [720 × 480/576p].

■ [CONTROL FOR HDMI]

Ця функція доступна, коли система підключена до телевізора, що підтримує функцію керування по HDMI, за допомогою шнура HDMI.

[ON]: увімкн. Компоненти, з'єднані за допомогою шнура HDMI, можуть керувати один одним.

[OFF]: вимкн.

■ [AUDIO RETURN CHANNEL]

Ця функція доступна, коли система підключена до телевізора, що підтримує функцію Audio Return Channel.

[AUTO]: система може автоматично отримувати цифровий аудіосигнал телевізора через шнур HDMI.

[Off]: вимк.

Примітка

• Ця функція діє лише тоді, коли для [CONTROL FOR HDMI] обрано опцію [ON].

■ [YCbCr/RGB (HDMI)]

Ви можете вибирати тип сигналу HDMI, який транслюється через гніздо HDMI OUT.

[YCbCr]: система транслює сигнали YCbCr.

[RGB]: система транслює сигнали RGB.

■ [AUDIO (HDMI)]

Ви можете вибирати стан транслювання аудіосигналу через гніздо HDMI OUT.

[OFF]: система не транслює звук через гніздо HDMI OUT.

[ON]: система транслює аудіосигнал, перетворюючи сигнал у форматах Dolby Digital, DTS або сигнал PCM (96 кГц/24 біт) на сигнал у PCM (48 кГц/16 біт).

Примітка

• Якщо ви вибираєте функцію, відмінну від «DVD/CD» або «USB», система не транслює звук із гнізда HDMI OUT, навіть якщо для параметра [AUDIO (HDMI)] встановлено значення [ON].

■ [JPEG RESOLUTION]

Ви можете вибирати роздільну здатність для файлів зображень в форматі JPEG, які транслюються через гніздо HDMI OUT.

[SD]: система транслює зображення зі стандартною роздільною здатністю та в чорній рамці.

[HD]: система транслює зображення з високою роздільною здатністю та в чорній рамці.

[HD]: система транслює зображення з високою роздільною здатністю без чорної рамки.

[(1920 × 1080i) HD]: система транслює зображення в натуральну величину, з високою роздільною здатністю та в чорній рамці.

[(1920 × 1080i) HD]: система транслює зображення в натуральну величину, з високою роздільною здатністю без чорної рамки.

Примітка

• Функція [JPEG RESOLUTION] діє тільки за умови, якщо для [TV TYPE] у [VIDEO SETUP] встановлено значення [16:9], а для [HDMI RESOLUTION] у [HDMI SETUP] вибрано будь-яке значення, окрім [720 × 480p] або [720 × 480/576p].

• Можна вибрати [(1920 × 1080i) HD] або [(1920 × 1080i) HD], лише коли для [HDMI RESOLUTION] у [HDMI SETUP] встановлено [1920 × 1080i].

- Транслявання сигналу HDMI на мить припиняється, якщо:
 - система завантажує або вилучає диск в форматі DATA CD або DATA DVD.
 - ви підключаєте або від'єднуєте пристрій USB.

Параметри аудіо

[AUDIO SETUP]

■ [AUDIO DRC] **DVD-V**

Ви можете стиснути динамічний діапазон звукової доріжки. Функція [AUDIO DRC] є корисною в рамках перегляду фільмів зі зменшеною гучністю звуку пізно ввечері.

[OFF]: динамічний діапазон не стискається.

[STANDARD]: система виконує відтворення звукової доріжки з тим динамічним діапазоном, який призначено інженером звукозапису.

[MAX]: система виконує повне стискання динамічного діапазону.

Примітка

- Функція [AUDIO DRC] діє тільки з даними у форматі Dolby Digital.

■ [TRACK SELECTION] **DVD-V**

Ви можете надавати пріоритет звуковій доріжці з найбільшою кількістю каналів, якщо матеріали записані в різних аудіоформатах (PCM, DTS, Dolby Digital або аудіоформат MPEG).

[OFF]: вимкн.

[AUTO]: система обирає звукову доріжку автоматично, за пріоритетом.

Примітка

- Коли для цього параметра встановлюється значення [AUTO], мова може змінитися. Параметр [TRACK SELECTION] має вищий пріоритет, ніж параметр [AUDIO] в меню [LANGUAGE SETUP] (сторінка 65). (Залежно від диска ця функція може не працювати.)

Інші параметри

[SYSTEM SETUP]

■ [SCREEN SAVER]

Ви можете знизити можливі пошкодження екрана вашого приладу (двоїння зображення). Натисніть будь-яку кнопку (наприклад ►), щоб скасувати екранну заставку.

[ON]: зображення екранної заставки з'являється на екрані, якщо ви не здійснюєте кнопками/елементами керування системи жодних дій впродовж 15 хвилин.

[OFF]: вимкн.

■ [BACKGROUND]

Ви можете обирати фоновий колір або зображення для екрана телевізора.

[JACKET PICTURE]: з'явиться захоплене зображення (нерухоме зображення), але тільки за умови, якщо захоплене зображення вже записано на диск (CD-EXTRA та інше). Якщо диск не містить захоплених зображень, з'явиться зображення, попередньо збережене в системі.

[GRAPHICS]: з'явиться зображення, попередньо збережене в системі.

[BLUE]: колір тла синій.

[BLACK]: колір тла чорний.

■ [PARENTAL CONTROL]

Функція [PARENTAL CONTROL] дозволяє обмежувати відтворення дисків DVD певного рейтингу. Сцени можуть блокуватися або замінятися іншими.

1 Введіть ваш 4-значний пароль, використовуючи кнопки з цифрами, потім натисніть **+**.

2 Натисніть **↑/↓** щоб вибрати [STANDARD], потім натисніть **+**.

3 Натисніть \uparrow/\downarrow , щоб вибрати географічний регіон в якості рівня обмеження відтворення, потім натисніть \oplus .

Якщо ви обираєте [OTHERS \rightarrow], виберіть в розділі «Перелік кодів регіонів для батьківського контролю» (сторінка 86) стандартний код і введіть його, використовуючи кнопки з цифрами.

4 Натисніть \uparrow/\downarrow щоб вибрати [LEVEL], потім натисніть \oplus .

5 Натисніть \uparrow/\downarrow , щоб вибрати бажаний рівень, потім натисніть \oplus .

Чим менше значення, тим суворіше обмеження.

Вимкнення функції батьківського контролю ([PARENTAL CONTROL])

Установіть для [LEVEL] значення [OFF] у кроці 5.

Відтворення дисків, для яких активована функція [PARENTAL CONTROL]

Після завантаження диска та натискання кнопки \blacktriangleright з'явиться екран вводу пароля. Введіть 4-значний пароль, використовуючи кнопки з цифрами, потім натисніть \oplus .

Порада

• Якщо ви забули пароль, за допомогою кнопок із цифрами введіть «199703», а потім натисніть \oplus . Екран запропонує вам ввести 4-значний пароль. Після того, як ви ввели новий 4-значний пароль, знову завантажте диск і натисніть \blacktriangleright . Коли з'явиться екран для вводу паролю, введіть новий пароль.

Зміна паролю

1 Введіть 4-значний пароль, використовуючи кнопки з цифрами, потім натисніть \oplus .

2 Натисніть \uparrow/\downarrow , щоб вибрати [CHANGE PASSWORD \rightarrow], потім натисніть \oplus .

3 Введіть новий 4-значний пароль, використовуючи кнопки з цифрами, потім натисніть \oplus .

Якщо ви зробили помилку під час введення пароля, натисніть \leftarrow перед натисканням \oplus , а потім введіть правильну цифру.

4 Знову введіть ваш пароль, використовуючи кнопки з цифрами, потім натисніть \oplus .

■ [MULTI-DISC RESUME] **DVD-V** **VIDEO CD**

Система запам'ятовує точку припинення відтворення диска, коли він востаннє відтворювався, і відновлює відтворення з цієї точки, коли завантажено цей самий диск.

[ON]: система зберігає в пам'яті точки поновлення відтворення для 10 дисків.

[OFF]: система не зберігає в пам'яті точки поновлення відтворення. Відтворення починається з того самого місця тільки для поточного диска.

Примітка

• Після заповнення пам'яті відновлення відтворення найстаріша точка відновлення відтворення видаляється.

■ [RESET]

Можна скинути параметри меню [SETUP], окрім параметрів функції батьківського контролю [PARENTAL CONTROL], до значень за промовчанням.

Натисніть \leftarrow/\rightarrow , щоб обрати [YES], потім натисніть \oplus .

Можна також завершити процес і повернутися до меню керування, вибравши [NO].

Не натискайте \mathbb{I}/\mathbb{O} під час скидання системи, тому що виконання цієї процедури займає кілька секунд.

Примітка

• Параметри [MEDIA], [INTERVAL] і [EFFECT] також скидаються до значень за замовчуванням.

Параметри динаміків

[SPEAKER SETUP]

Можна настроїти параметри динаміків уручну без виконання швидкого настроювання.

Виберіть потрібні динаміки, встановіть відстань динаміків від місця прослуховування, а потім настройте рівень звуку для кожного динаміка. Рівень звуку можна настроїти за допомогою функції [TEST TONE].

■ [CONNECTION]

[FRONT]

[YES]

[CENTER]

[YES]: зазвичай виберіть це.

[NONE]: виберіть це, якщо центральний динамік не використовується.

[SURROUND]

[YES]: зазвичай виберіть це.

[NONE]: якщо динаміки об'ємного звучання не використовуються.

[SUBWOOFER]

[YES]

■ [DISTANCE]

Установіть відстань усіх динаміків від розташування слухача.

Для забезпечення найкращої якості об'ємного звучання всі динаміки необхідно розмістити на однаковій відстані від розташування слухача.

Можна встановити відстань 1,0–7,0 м для фронтальних динаміків і 0,0–7,0 м для центрального динаміка та динаміків об'ємного звучання.

Якщо не вдається розмістити центральний динамік на однаковій відстані, його можна перемістити не більше ніж на 1,6 м ближче до розташування слухача. Якщо не вдається розмістити динаміки об'ємного звучання на однаковій відстані, їх можна перемістити не більше ніж на 5,0 м ближче до розташування слухача.

[FRONT] 3,0 м: установіть відстань для фронтальних динаміків.

[CENTER] 3,0 м: установіть відстань для центрального динаміка (не ближче ніж на 1,6 м до фронтальних динаміків).

[SURROUND] 3,0 м: установіть відстань для динаміків об'ємного звучання (не ближче ніж на 5,0 м до фронтальних динаміків).

■ [LEVEL (FRONT)]

Ви можете відрегулювати рівень гучності фронтальних динаміків, центрального динаміка та сабвуфера. Ви можете задати параметри гучності в діапазоні від –6,0 до 0 дБ для [L/R] та від –6,0 до +6,0 дБ для [CENTER] та [SUBWOOFER]. Для спрощення регулювання не забудьте встановити для параметра [TEST TONE] значення [ON].

[L/R] 0,0 дБ: встановіть рівень гучності фронтальних динаміків.

[CENTER] 0,0 дБ: встановіть рівень гучності центрального динаміка.

[SUBWOOFER] +2,0 дБ: встановіть рівень гучності сабвуфера.

■ [LEVEL (SURROUND)]

Ви можете встановлювати рівень гучності динаміків об'ємного звучання. Ви можете задати рівень гучності в діапазоні від –6,0 до +6,0 дБ. Для спрощення регулювання встановіть для параметра [TEST TONE] значення [ON].

[L/R] 0,0 дБ: встановіть рівень гучності динаміків об'ємного звучання.

■ [TEST TONE]

Рівень звуку динаміків можна настроїти за допомогою функції [TEST TONE].

[OFF]: тестовий вихідний сигнал з динаміків не лунає.

[ON]: тестовий вихідний сигнал лунає з кожного динаміка по черзі під час регулювання рівня гучності.

Відрегулюйте рівень гучності наступним чином.

- 1** Оберіть для параметра [TEST TONE] опцію [ON].
- 2** Натисніть </↑/↓/> кілька разів, щоб вибрати потрібний динамік і рівень гучності, а потім натисніть ⊕.
- 3** Повторіть крок 2.
- 4** Натискайте </↑/↓/>, щоб установити для параметра [TEST TONE] значення [OFF], після настроювання рівня гучності динаміків.

Заходи безпеки

Стосовно джерел живлення

- Від'єднайте прилад від стінної розетки, якщо не плануєте його використовувати протягом тривалого часу. Для того щоб вимкнути прилад з розетки, потягніть за штепсель, а не за шнур.

Стосовно розміщення

- Розмістіть систему в місці, де є достатня вентиляція, для запобігання перегрівання системи.
- При роботі на великій гучності протягом тривалого часу корпус стає гарячим на дотик. Це не є несправністю. Однак намагайтеся не торкатися корпусу. Не розміщуйте систему в закритому просторі з поганою вентиляцією, тому що це може призвести до перегрівання.
- Не блокуйте вентиляційні отвори, ставлячи на систему предмети. Система оснащена потужним підсилювачем. Якщо вентиляційні отвори заблоковані, це може призвести до перегріву та несправності системи.
- Не розміщуйте систему на поверхнях (килимках, ковдрах тощо) або біля матеріалів (штор, занавісок), які можуть заблокувати вентиляційні отвори.
- Не розміщуйте систему біля джерел тепла, таких як обігрівачі або вентиляційні канали, або під прямими променями сонця, в дуже запиленіх місцях, місцях, де є механічна вібрація або струси.
- Не розміщуйте систему під кутом. Пристрій призначений для експлуатації тільки в горизонтальному положенні.
- Тримайте систему та диски подалі від обладнання з сильними магнітами, такого як мікрохвильові печі або великі динаміки.
- Не ставте на систему важкі предмети.

Стосовно експлуатації

- Якщо система була внесена з холоду в тепле приміщення, або якщо її розміщено в дуже вологому приміщенні, то на лінзах всередині пристрою може утворитися конденсат. Якщо це сталося, система може не працювати належним чином. У такому випадку видаліть диск та залиште систему ввімкненою приблизно на півгодини, доки волога не випарується.
- Якщо щось потрапило всередину корпусу, від'єднайте пристрій від стінної розетки та забезпечте його перевірку кваліфікованим технічним фахівцем перед подальшою експлуатацією.

Стосовно регулювання гучності

- Не збільшуйте гучність, прослуховуючи фрагмент з дуже низьким рівнем вхідних сигналів та відсутніми аудіосигналами. Якщо це зробити, то це може призвести до ушкодження динаміків при раптовому відтворенні гучного фрагмента.

Стосовно чищення

- Протирайте корпус, панель та елементи керування м'якою тканиною, трохи зволоженою слабким розчином миючого засобу. Не використовуйте будь-які абразивні матеріали, порошки для чищення або розчинники, такі як спирт або бензин. Якщо у вас виникли будь-які запитання або проблеми, що стосуються системи, будь ласка, проконсультуйтеся з найближчим дилером Sony.

Стосовно дисків для чищення та засобів для чищення дисків/лінзи

- Не використовуйте диски для чищення та засоби для чищення дисків/лінзи (в тому числі вологі засоби для чищення та аерозолі). Це може призвести до несправності приладу.

Стосовно кольору телевізійного зображення

- Якщо динаміки спричиняють нерівномірність кольору на телевізійному екрані, вимкніть телевізор і знову його ввімкніть через 15 - 30 хвилин. Якщо нерівномірність кольору не зникла, розмістіть динаміки ще далі від телевізора.

ВАЖЛИВА ПРИМІТКА

Обережно: ця система здатна утримувати нерухоме відеозображення або екранне зображення на екрані вашого телевізора протягом невизначеного часу. Якщо залишити нерухоме відеозображення або екранне зображення на екрані вашого телевізора на тривалий час, це може спричинити безповоротне ушкодження екрана телевізора. Особливо це стосується проєкційних телевізорів.



- Не використовуйте розчинники, такі як гас, розріджувач, доступні в продажу миючі засоби, або антистатичні аерозолі, призначені для вінілових платівок.

Стосовно переміщення системи

- Перш ніж переміщати систему, переконайтеся, що в ній немає дисків, а також від'єднайте шнур живлення змінного струму від стінної розетки.

Примітки про диски

Стосовно поводження з дисками

- Щоб диски залишалися чистими, беріть їх за краї. Не торкайтеся поверхні дисків.
- Не наліплюйте на диски папірці або стрічку.



- Не піддавайте диски впливу прямих променів сонця або джерел тепла, таких як вентиляційні отвори з гарячим повітрям, а також не залишайте їх в автомобілі, припаркованому на сонці, тому що в салоні автомобіля температура може значно підвищуватися.
- Після відтворення кладіть диск до коробки.

Стосовно чищення

- Перед відтворенням протирайте диски чистою тканиною. Протирайте з центру диска в напрямку країв.

Ця система може відтворювати стандартні диски круглої форми. Використання нестандартних дисків або дисків іншої форми (наприклад у формі картки, серця, зірки) може призвести до неполадок.

Не використовуйте диски, на яких містяться якісь доступні в продажу аксесуари, такі як наліпки або кільця.

Пошук та усунення несправностей

Якщо під час використання системи у вас виникли будь-які з наведених нижче труднощів, використовуйте ці настанови з пошуку та усунення несправностей для того, щоб спробувати усунути проблему, перш ніж звертатися по допомогу до сервісного центру. Якщо усунути проблему не вдалося, проконсультуйтеся з найближчим до вас дилером Sony.

Зверніть увагу на те, що якщо персонал сервісного центру замінить якісь деталі під час ремонту, ці деталі можуть бути утримані сервісним центром.

Загальна інформація

Ознака	Неполадки та способи їх усунення
Не вмикається живлення.	• Переверіть надійність підключення шнура живлення змінного струму.
Не працює пульт дистанційного керування.	• Відстань між пультом та пристроєм занадто велика. • Елементи живлення в пульті дистанційного керування занадто слабкі.
Система не працює нормально.	• Від'єднайте шнур живлення змінного струму від стінної розетки, потім знов увімкніть його в розетку через кілька хвилин. • Виконайте наведену нижче процедуру (при цьому слід зауважити, що такі параметри системи, як попередньо запрограмовані радіостанції, повернуться до значень за замовчуванням). ① Натисніть I/⏻ , щоб увімкнути систему. ② Натисніть ▶ , FUNCTION і I/⏻ на пристрої одночасно. На екрані на передній панелі з'явиться «RESET».

Відеозображення

Ознака	Неполадки та способи їх усунення
Немає відеозображення.	• Не настроєно відеовхід на телевізорі, який забезпечує перегляд відеозображень, що надходять із системи. • Переверіть спосіб трансляції вихідного сигналу, заданий у системі.
Відсутнє зображення під час підключення за допомогою шнура HDMI.	• Пристрій підключено до вхідного пристрою, який не підтримує протокол захисту HDCP (High-bandwidth Digital Content Protection). • Якщо трансляція відеосигналу здійснюється через вихідне гніздо HDMI OUT, спробуйте змінити тип відеосигналу, який виходить із гнізда HDMI OUT (сторінка 66). З'єднайте телевізор із пристроєм через інше гніздо відео, відмініте від HDMI OUT, і виберіть режим прийому вхідного сигналу на телевізорі відповідно до типу вхідного сигналу, який надходить із приєданого пристрою, щоб вивести екранне меню. Змініть тип вихідного відеосигналу, який надходить із гнізда HDMI OUT, і знову виберіть HDMI як тип вхідного сигналу для телевізора. Якщо зображення не з'являється, повторіть описану процедуру та спробуйте інші опції.

Ознака	Неполадки та способи їх усунення
Зображення відсутнє під час підключення за допомогою кабелю роздільного відеопотоку (лише DAV-DZ640M/DAV-DZ840M).	<ul style="list-style-type: none"> • Ви встановили прогресивний формат, але ваш телевізор не може приймати сигнали в прогресивному форматі. Знову настройте черезрядковий формат (значення за промовчанням) (сторінки 32, 66). • Ви обрали для [PROGRESSIVE (COMPONENT OUT)] в області [VIDEO SETUP] значення [ON] (сторінка 66), не зважаючи на те, що ваш телевізор не підтримує прогресивні сигнали. У такому випадку від'єднайте шнур HDMI від пристрою та встановіть для вказаного параметра значення [OFF]. • Навіть якщо ваш телевізор підтримує сигнали в прогресивному форматі (525p/625p), встановлення прогресивного формату може негативно вплинути на якість відеозображення. Знову настройте черезрядковий формат (значення за промовчанням) (сторінки 32, 66).
На відеозображенні з'являються шуми.	<ul style="list-style-type: none"> • Якщо вихідне відеозображення з вашої системи проходить через відеомагнітофон на шляху до телевізора, сигнал захисту авторського права, який застосовується до деяких програм DVD, може негативно впливати на якість відеозображення. Підключіть пристрій безпосередньо до телевізора.
Зображення не відображається на жодній ділянці екрана телевізора.	<ul style="list-style-type: none"> • Перевірте значення параметра [TV TYPE] у [VIDEO SETUP] (сторінка 65). • Пропорції відеозображення зафіксовані на диску.
На телевізійному екрані видно неоднорідність кольорів.	<p>Динаміки системи містять магнітні компоненти, які можуть спричиняти магнітне спотворення. Якщо кольори на екрані телевізора нерівномірні, перевірте наведене нижче.</p> <ul style="list-style-type: none"> • Установіть динаміки на відстані принаймні 0,3 м від телевізора. • Якщо нерівномірність кольору не зникла, вимкніть телевізор і znovu ввімкніть його через 15–30 хвилин. • Переконайтеся, що поряд з динаміками немає магнітних предметів (наприклад, магнітного замка на стійці для телевізора, якогось медичного приладу, іграшки тощо). • Переставте динаміки подалі від телевізора.
Зображення під час відтворення стає викривленим.	<ul style="list-style-type: none"> • Установіть для параметра [YCbCr] у [YCbCr/RGB (HDMI)] значення [RGB] (сторінка 67).

Звук

Ознака	Неполадки та способи їх усунення
Немає звуку.	<ul style="list-style-type: none"> • Ненадійне приєднання шнура динаміка. • Перевірте параметри динаміків (сторінка 70).
Немає звуку, якщо компонент (цифровий супутниковий приймач, приставка PlayStation 3 тощо) підключено безпосередньо до телевізора за допомогою шнура HDMI.	<ul style="list-style-type: none"> • Виконайте наведені нижче дії. <ul style="list-style-type: none"> – Підключіть аудіокабель, що виходить із гнізда AUDIO OUT (аудіовихід) на телевізорі, до системи (сторінка 26), а потім виберіть функцію «TV». – Вимкніть динаміки телевізора.
Не надходить звук із гнізда DIGITAL IN OPTICAL (лише DAV-DZ840M).	<ul style="list-style-type: none"> • Частота дискретизації вхідного потоку перевищує 48 кГц.

Ознака	Неполадки та способи їх усунення
Цифровий звук не надходить із гнізда HDMI OUT під час використання функції Audio Return Channel.	<ul style="list-style-type: none"> • Установіть для параметра [AUDIO RETURN CHANNEL] у [HDMI SETUP] значення [AUTO] (сторінка 67). • Оберіть для параметра [CONTROL FOR HDMI] в області [HDMI SETUP] значення [ON] (сторінка 67). • Переконайтеся, що телевізор підтримує функцію Audio Return Channel. • Переконайтеся, що шнур HDMI підключено до гнізда на телевізорі, що підтримує функцію Audio Return Channel. • Частота дискретизації вхідного потоку перевищує 48 кГц.
Коли система підключена до декодера, вихідний звук не відтворюється належним чином.	<ul style="list-style-type: none"> • Установіть для параметра [AUDIO RETURN CHANNEL] у [HDMI SETUP] значення [OFF] (сторінка 67).
Чути сильний шум або непрямий звук.	<ul style="list-style-type: none"> • Посуньте телевізор далі від аудіокомпонентів. • Почистіть диск.
Звук втрачає стереоефект під час відтворення дисків VIDEO CD, CD або аудіофайлів.	<ul style="list-style-type: none"> • Натисніть AUDIO (сторінка 40), щоб вибрати стереофонічний звук.
Звуку немає або рівень гучності занижений для певного динаміка або для всіх динаміків.	<ul style="list-style-type: none"> • Перевірте режим звуку (сторінка 53). • Перевірте приєднання та параметри динаміків (сторінки 25, 70). • Залежно від DVD вихідний сигнал може не займати весь канал 5.1.
Звук надходить тільки з центрального динаміка.	<ul style="list-style-type: none"> • Залежно від диска звук може надходити тільки з центрального динаміка.
Звук системи з телевізора не відтворюється.	<ul style="list-style-type: none"> • Оберіть для параметра [AUDIO (HDMI)] в області [HDMI SETUP] значення [ON] (сторінка 67). • Виконайте процедуру, наведену нижче. <ol style="list-style-type: none"> ① Вимкніть і знову ввімкніть систему. ② Вимкніть і знову ввімкніть підключений компонент. ③ Відключіть і знову підключіть шнур HDMI.
Звук файлів, що відтворюються з DATA CD/DATA DVD/пристрою USB, викривлений.	<ul style="list-style-type: none"> • Кодування аудіофайлів відбувалося на низькій швидкості передавання даних. Передайте на DATA CD/DATA DVD/пристрій USB аудіофайли, закодовані на вищій швидкості.
Під час відтворення даних із пристрою USB можна почути шум або пробіли звучання.	<ul style="list-style-type: none"> • Скопіюйте файли на комп'ютер, відформатуйте пристрій USB у файлової системі FAT12, FAT16 або FAT32 і повторіть передачу файлів на пристрій USB.

Відтворення диска

Ознака	Неполадки та способи їх усунення
Не відтворюється диск.	<ul style="list-style-type: none"> • Код регіону на DVD не відповідає системі. • Всередині приладу утворився конденсат, що може пошкодити лінзи. Видаліть диск та залиште прилад увімкненим приблизно на півгодини.
Не дається змінити мову звукової доріжки або субтитрів.	<ul style="list-style-type: none"> • Встановіть мову в меню диска.

Ознака	Неполадки та способи їх усунення
Відтворення диска починається не з початку.	<ul style="list-style-type: none"> Під час зупинки натисніть кнопку ■ на пристрої або на пульті дистанційного керування, а потім розпочніть відтворення (сторінка 38).
Не вдається відтворити DATA CD/DATA DVD.	<ul style="list-style-type: none"> Диск DATA CD записаний у форматі, відмінному від ISO 9660 Level 1/Level 2 або Joliet. Диск DATA DVD записаний у форматі, відмінному від UDF (Universal Disk Format).
Не вдається відтворити файл.	<ul style="list-style-type: none"> Розширення імені файлу або формат файлу неправильні. Див. «Відтворювані диски та файли на пристрої USB» (сторінка 6). Перевірте параметр [MEDIA] (сторінка 37). Система підтримує відтворення файлів у підпаках на глибину вкладення до 8 рівнів. Переконайтеся, що кількість папок не перевищує 200. Переконайтеся, що кількість аудіофайлів/файлів зображень в форматі JPEG в одній папці не перевищує 150.
Не вдається переглянути файл зображення в форматі JPEG.	<ul style="list-style-type: none"> Розмір файлу зображення в форматі JPEG перевищує 3072 (ширина) × 2048 (висота) пікселів у звичайному форматі або 2000000 пікселів у прогресивному форматі, який здебільшого використовується для веб-сайтів в Інтернеті.
Не вдається відтворити відеофайл.	<ul style="list-style-type: none"> Розмір відеофайлу перевищує 720 (ширина) × 576 (висота).
Неправильно відображаються назви папок/файлів/імена файлів.	<ul style="list-style-type: none"> Система може виводити на екран тільки цифри та літери алфавіту. Інші символи відображатимуться невірно.

Відтворення USB

Ознака	Неполадки та способи їх усунення
Відтворення пристрою USB не починається з початку.	<ul style="list-style-type: none"> Під час зупинки натисніть кнопку ■ на пристрої або на пульті дистанційного керування, а потім розпочніть відтворення (сторінка 38).
Не вдається відтворити пристрій USB.	<ul style="list-style-type: none"> Пристрої USB, відформатовані у файлової системі, відмінній від FAT12, FAT16 або FAT32, не підтримуються.* * Система підтримує файлові системи FAT12, FAT16 і FAT32, однак деякі пристрої USB можуть не підтримувати всі зазначені файлові системи. Докладну інформацію див. у посібнику з експлуатації пристрою USB або зверніться до виробника. Якщо використовується пристрій USB з розділами, то відтворюватися можуть тільки аудіофайли, які знаходяться в першому розділі диска.
Не вдається відтворити файл.	<ul style="list-style-type: none"> Розширення імені файлу або формат файлу неправильні. Див. «Відтворювані диски та файли на пристрої USB» (сторінка 6). Перевірте параметр [MEDIA] (сторінка 37). Система підтримує відтворення файлів у підпаках на глибину вкладення до 8 рівнів. Переконайтеся, що кількість папок не перевищує 200. Переконайтеся, що кількість аудіофайлів/файлів зображень в форматі JPEG в одній папці не перевищує 150. Файли, які є закодованими або захищеними пароллями тощо, не можна відтворити.

Ознака	Неполадки та способи їх усунення
Не вдається переглянути файл зображення в форматі JPEG.	<ul style="list-style-type: none"> • Розмір файлу зображення в форматі JPEG перевищує 3072 (ширина) × 2048 (висота) пікселів у звичайному форматі або 2000000 пікселів у прогресивному форматі, який здебільшого використовується для веб-сайтів в Інтернеті.
Не вдається відтворити відеофайл.	<ul style="list-style-type: none"> • Розмір відеофайлу перевищує 720 (ширина) × 576 (висота).
Не вдається відтворити файл WMA.	<ul style="list-style-type: none"> • Файли WMA у форматі WMA DRM, WMA Lossless або WMA PRO не можна відтворити.
Не вдається відтворити файл у форматі AAC.	<ul style="list-style-type: none"> • Файли AAC у форматі AAC DRM або AAC Lossless не можна відтворити.
Неправильно відображаються назви папок/файлів/імена файлів.	<ul style="list-style-type: none"> • Система може виводити на екран тільки цифри та літери алфавіту. Інші символи відображатимуться невірно.
Відтворення розпочинається з затримкою.	<ul style="list-style-type: none"> • Після зчитування системою всіх файлів, які містяться на пристрої USB, для відтворення може знадобитися більше часу, ніж зазвичай, якщо: <ul style="list-style-type: none"> – на пристрої USB міститься багато папок або файлів. – структура організації папок або файлів є надто складною. – ресурси пам'яті дуже великі. – файл є дуже великим за розміром. – внутрішня пам'ять фрагментована. • Система відтворює аудіофайл у форматі AAC.
Пристрій USB, який використовувався з іншим пристроєм, не працює.	<ul style="list-style-type: none"> • Можливо, вміст пристрою записаний у форматі, який не підтримується. У такому разі необхідно резервувати важливі файли на пристрої USB, копіюючи їх на жорсткий диск комп'ютера. Потім відформатувати пристрій USB у файлової системі FAT12, FAT16 або FAT32 і повторити передавання файлів на пристрій USB.

Передавання аудіодоріжок або файлів

Ознака	Неполадки та способи їх усунення
Не вдається розпочати передачу даних на пристрій USB.	<ul style="list-style-type: none"> • Можливо, сталися наведені нижче проблеми. <ul style="list-style-type: none"> – Пам'ять пристрою USB заповнена. – Кількість аудіофайлів і папок на пристрої USB досягла верхньої межі. – Пристрій USB захищений від запису.
Передача даних передчасно зупиняється.	<ul style="list-style-type: none"> • Швидкість передавання даних із пристрою USB надто низька. Підключіть пристрій USB, сумісний із системою на рівні відтворення вмісту. • Якщо операції передачі й стирання файлів виконуються часто, файлова структура на диску USB стає занадто складною. Відформатуйте пристрій USB, дотримуючись інструкцій у посібнику з експлуатації пристрою USB. Якщо проблему усунути не вдається, зверніться до найближчого дилера Sony. • Пам'ять пристрою USB заповнена. • Кількість аудіофайлів і папок на пристрої USB досягла верхньої межі.

Ознака	Неполадки та способи їх усунення
Передача даних на пристрій USB виконується з помилками.	<ul style="list-style-type: none"> Під час стирання пристрій USB було від'єднано від системи, або живлення цього пристрою було припинено. Видаліть наполовину стертий файл. Якщо проблема не усувається, пристрій USB може бути пошкоджений. Відформатуйте пристрій USB, дотримуючись інструкцій у посібнику з експлуатації пристрою USB. Якщо проблему усунути не вдається, зверніться до найближчого дилера Sony.
Не вдається стерти аудіофайли або папки на пристрої USB.	<ul style="list-style-type: none"> Перевірте, чи не активований режим захисту від запису на пристрої USB.

Радіоприймач

Ознака	Неполадки та способи їх усунення
Неможливо настроїтися на радіостанції.	<ul style="list-style-type: none"> Перевірте, чи надійно приєднана антена. Відрегулюйте антену або за необхідністю під'єднайте зовнішню антену. Сигнал радіостанцій занадто слабкий (при налаштуванні в автоматичному режимі). Скористайтеся налаштуванням вручну.
Низька якість прийому в діапазоні FM.	<ul style="list-style-type: none"> Використовуйте коаксіальний кабель 75 Ом (не постачається) для підключення приймача до зовнішньої антени FM.

Керування по HDMI

Ознака	Неполадки та способи їх усунення
Функція керування по HDMI не працює.	<ul style="list-style-type: none"> Оберіть для параметра [CONTROL FOR HDMI] в області [HDMI SETUP] значення [ON] (сторінка 67). Переконайтеся в тому, що під'єднане обладнання підтримує функцію [CONTROL FOR HDMI]. Перевірте параметри функції керування по HDMI на під'єднаному обладнанні. Див. посібник з експлуатації компонента. Після зміни типу підключення HDMI, під'єднання та від'єднання шнура живлення змінного струму або аварійного відключення живлення задайте для параметра [CONTROL FOR HDMI] у [HDMI SETUP] спочатку значення [OFF], а потім значення [ON] (сторінка 67). Додаткову інформацію див. у розділі «Використання функції «Керування по HDMI» для «BRAVIA» Sync» (сторінка 54).
Під час використання функції «Керування звуком системи» звук не транслюється системою та телевізором.	<ul style="list-style-type: none"> Переконайтеся в тому, що під'єднаний телевізор підтримує функцію «Керування звуком системи». Додаткову інформацію див. у розділі «Використання функції «Керування по HDMI» для «BRAVIA» Sync» (сторінка 54).

Караоке

Ознака	Неполадки та способи їх усунення
Трансляція звуку з мікрофона не відбувається.	<ul style="list-style-type: none"> Встановіть для функції значення «DVD/CD» або «USB» (сторінка 50). Увімкніть режим караоке (сторінка 45). Надійно приєднайте мікрофон до пристрою. Приєднайте монофонічний динамічний мікрофон.

Повідомлення

Ознака	Неполадки та способи їх усунення
«PROTECT» і «PUSH PWR» з'являються по чергово.	<ul style="list-style-type: none">• Натисніть I/⏻, щоб вимкнути систему, і перевірте наведені нижче елементи після того, як з екрана зникне напис «STANDBY».<ul style="list-style-type: none">– Чи немає замикання позитивного (+) та негативного (–) шнурів динаміків?– Чи не блокує щось вентиляційні отвори системи?– Перевіривши вище згадані речі та виправивши будь-які проблеми, увімкніть систему. Якщо вам не вдалося визначити причину виникнення проблеми навіть після перевірки всього вище зазначеного, проконсультуйтеся з найближчим до вас дилером Sony.
«OVERLOAD», «REMOVE», «USB», а потім з'являється «PUSH PWR».	<ul style="list-style-type: none">• Виявлено проблему, пов'язану з рівнем електричного струму, який надходить з порту ⚡ (USB). Вимкніть систему та від'єднайте пристрій USB від порту ⚡ (USB). Переконайтеся у відсутності будь-яких проблем або несправностей у пристрої USB. Якщо напис на екрані не зникає, зверніться до найближчого дилера Sony.
З'являється «LOCKED», і не можна вийняти диск.	<ul style="list-style-type: none">• Зверніться до свого дилера Sony або місцевого вповноваженого сервісного центру Sony.
З'являється «DATA ERR».	<ul style="list-style-type: none">• Файл, який ви намагаєтеся відтворити, пошкоджено.• Формат файлу не збігається з розширенням імені файлу. Див. «Відтворювані диски та файли на пристрої USB» (сторінка 6).• Формат файлу зображення в форматі JPEG не відповідає DCF.
Напис «READING» відображається протягом тривалого часу під час відтворення.	<ul style="list-style-type: none">• Процес зчитування може зайняти багато часу, якщо:<ul style="list-style-type: none">– на пристрої USB міститься багато папок або файлів.– структура організації папок або файлів є надто складною.– ресурси пам'яті дуже великі.– внутрішня пам'ять фрагментована.

Функція самодіагностики

(Коли на екрані відображаються літери/цифри)

Під час активації функції самодіагностики з метою попередження несправностей у системі на телевізійному екрані або на екрані на передній панелі з'являється сервісний номер із 5 символів (наприклад, C 13 50), що містить одну букву та 4 цифри. У такому випадку перевірте наведену нижче таблицю.

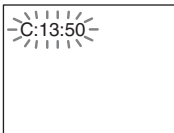

Перші 3 символи сервісного номеру	Причина та/або усунення несправності
C 13	Диск брудний. → Протріть диск м'якою тканиною (сторінка 73).
E XX (XX — номер)	Для запобігання виникнення несправностей система виконала самодіагностику. → Зверніться до найближчого дилера Sony або місцевого уповноваженого сервісного центру Sony та надайте цей сервісний номер із 5 символів. Наприклад: E 61 10

Відображення номера версії на телевізійному екрані

Коли ви вмикаєте систему, на екрані телевізора може з'явитися номер версії [VER.X.XX] (X — номер). Хоча це не є несправністю і призначене тільки для використання компанією Sony з метою сервісного обслуговування, нормальне функціонування системи не буде можливим. Вимкніть систему, а потім знову увімкніть її з метою експлуатації.



Технічні характеристики

Підсилювач

ВИХІДНА ПОТУЖНІСТЬ (номінальна):
лівий фронтальний/
правий фронтальний/
центральний/лівий
об'ємного звучання/
правий об'ємного
звучання: 108 Вт (на
кожний канал за опору
3 Ом, 1 кГц, 1% THD)

ВИХІДНА ПОТУЖНІСТЬ (контрольна):
лівий фронтальний/
правий фронтальний/
центральний/лівий
об'ємного звучання/
правий об'ємного
звучання: 167 Вт (на
кожний канал за опору
3 Ом, 1 кГц)
Сабвуфер: 165 Вт (за
опору 3 Ом, 80 Гц)

Входи (аналогові)

TV (AUDIO IN)

MIC1

MIC2

Входи (цифрові)

DAV-DZ340M/DAV-DZ640M:

TV (Audio Return Channel)

Чутливість: 450/250 мВ
Чутливість: 1 мВ
Чутливість: 1 мВ
Вхідний потік: Dolby
Digital 5.1/DTS 5.1/
Linear PCM (2-
канальний) (Частота
дискретизації: менше
48 кГц)

DAV-DZ840M:

TV (Audio Return Channel/OPTICAL IN)

Чутливість: 450/250 мВ
Чутливість: 1 мВ
Чутливість: 1 мВ
Вхідний потік: Dolby
Digital 5.1/DTS 5.1/
Linear PCM (2-
канальний) (Частота
дискретизації: менше
48 кГц)

Система CD/DVD

Властивості лазерного діода

Тривалість
випромінювання:
безперервно
Вихідна потужність
лазера: менше
44,6 мкВт

* Це вихідне значення отримано на відстані у
200 мм від поверхні об'єктива на оптичному
вимірювальному блоці з діафрагмою 7 мм.

Система формату сигналу

PAL/NTSC

Розділ USB

Порт  (USB):

Максимальна сила струму:

500 мА

Радіоприймач

Система

PLL з цифровим
синтезатором із
кварцовою
стабілізацією

Діапазон настроювання

87,5—108,0 МГц
(інтервал у 50 кГц)

Антенa (ефірна)

Дротова антенa FM

Вводи антени (ефірної)

75 Ом, незбалансовані

Відео

Вихідні сигнали

DAV-DZ340M:

VIDEO: 1 В пік-пік
75 Ом

HDMI OUT: тип A
(19-контактний)

DAV-DZ640M/DAV-DZ840M:

VIDEO: 1 В пік-пік
75 Ом

COMPONENT:

Y: 1 В пік-пік 75 Ом

P_b, P_r: 0,7 В пік-пік

75 Ом

HDMI OUT: тип A

(19-контактний)

Динаміки

Фронтальний

DAV-DZ340M (SS-TS111)

Розміри (прибл.)

108 мм × 164 мм × 88 мм
(ш/в/г)

Вага (прибл.)

0,5 кг

DAV-DZ640M (SS-TS113)

Розміри (прибл.)	108 мм × 595 мм × 79 мм (ш/в/г) (елемент, що встановлюється на стіні)
	260 мм × 1005 мм × 260 мм (ш/в/г) (увесь динамік)
Вага (прибл.)	1,1 кг (елемент, що встановлюється на стіні) 2,3 кг (увесь динамік)

DAV-DZ840M (SS-TS114)

Розміри (прибл.)	108 мм × 595 мм × 79 мм (ш/в/г) (елемент, що встановлюється на стіні)
	260 мм × 1185 мм × 260 мм (ш/в/г) (увесь динамік)
Вага (прибл.)	1,1 кг (елемент, що встановлюється на стіні) 2,7 кг (увесь динамік)

Центральний (SS-CT111)

Розміри (прибл.)	261 мм × 82 мм × 79 мм (ш/в/г)
Вага (прибл.)	0,6 кг

Об'ємний

DAV-DZ340M/DAV-DZ640M (SS-TS111)

Розміри (прибл.)	108 мм × 164 мм × 88 мм (ш/в/г)
Вага (прибл.)	0,5 кг

DAV-DZ840M (SS-TS113)

Розміри (прибл.)	108 мм × 595 мм × 79 мм (ш/в/г) (елемент, що встановлюється на стіні)
	260 мм × 1005 мм × 260 мм (ш/в/г) (увесь динамік)
Вага (прибл.)	1,1 кг (елемент, що встановлюється на стіні) 2,3 кг (увесь динамік)

Сабвуфер

DAV-DZ340M (SS-WS101)

Розміри (прибл.)	169 мм × 300 мм × 320 мм (ш/в/г)
Вага (прибл.)	5,3 кг

DAV-DZ640M/DAV-DZ840M (SS-WS111)

Розміри (прибл.)	230 мм × 400 мм × 305 мм (ш/в/г)
Вага (прибл.)	6,4 кг

Загальна інформація

Вимоги до джерела живлення	220 В–240 В змінного струму, 50/60 Гц
Споживання електроенергії	У робочому стані: 160 Вт У режимі очікування: 0,3 Вт*

* Дійсно, коли система перебуває в одному з наведених нижче станів:

– Для параметра «*DEMO*» встановлено значення «*OFF*».

– [*CONTROL FOR HDMI*] має значення [*OFF*].

Розміри (прибл.)	430 мм × 55 мм × 350 мм (ш/в/г) включно з частинами, що виступають
Вага (прибл.)	3,5 кг

Підтримувані формати файлів

MP3 (MPEG 1 Audio Layer-3)

Розширення файлу:	mp3
Швидкість потоку:	32 кбіт/с–320 кбіт/с
Частоти дискретизації:	32/44,1/48 кГц

WMA (лише пристрій USB)

Розширення файлу:	wma
Швидкість потоку:	48 кбіт/с–192 кбіт/с
Частоти дискретизації:	44,1 кГц

AAC (лише пристрій USB)

Розширення файлу:	m4a
Швидкість потоку:	48 кбіт/с–320 кбіт/с
Частоти дискретизації:	44,1 кГц

Xvid

Розширення файлу:	avi
Відеокодек:	Xvid video
Швидкість потоку:	4,854 Мбіт/с (МАКС.)
Роздільна здатність/частота кадрів:	720 × 480 30 кадр/с 720 × 576 25 кадр/с
Аудіокодек:	MP3

MPEG4

Формат файлу:	MP4 File Format
Розширення файлу:	mp4/m4v
Відеокодек:	MPEG4 Simple Profile (AVC є несумісним)
Швидкість потоку:	4 Мбіт/с
Частота кадрів:	30 кадр/с
Роздільна здатність:	720 × 576
Аудіокодек:	AAC-LC (HE-AAC є несумісним.)
Формат DRM:	не підтримується

Конструкція та технічні характеристики можуть бути змінені без оповіщення.

- Споживання електроенергії в режимі очікування 0,3 Вт.
- Понад 85% ефективності потужності блока підсилювача досягається завдяки повнофункціональному цифровому підсилювачу S-Master.

Порядок відтворення файлів різних типів

У наведеній нижче таблиці викладено порядок відтворення файлів різних типів у режимі [MEDIA].

Тип файлів на диску чи пристрої USB	Значення параметра [MEDIA]				
	[VIDEO]		[MUSIC/ PHOTO]	[PHOTO]	[MUSIC]
	Диск	Пристрій USB	Диск	Диск/ пристрій USB	Диск/ пристрій USB
Тільки відеофайли	Відеофайли	Відеофайли	Відеофайли	Відеофайли	Відеофайли
Тільки файли зображень в форматі JPEG	Файли зображень в форматі JPEG	Файли зображень в форматі JPEG	Файли зображень в форматі JPEG	Файли зображень в форматі JPEG	Файли зображень в форматі JPEG
Тільки аудіофайли	Файли в форматі MP3	Аудіофайли	Файли в форматі MP3	Аудіофайли*	Аудіофайли*
Відеофайли та файли зображень в форматі JPEG	Відеофайли	Відеофайли	Файли зображень в форматі JPEG	Файли зображень в форматі JPEG	Відеофайли
Відеофайли та аудіофайли	Відеофайли	Відеофайли	Файли в форматі MP3	Аудіофайли*	Аудіофайли*
Аудіофайли та файли зображень в форматі JPEG	Файли в форматі MP3 та файли зображень в форматі JPEG з показом слайдів	Аудіофайли	Файли в форматі MP3 та файли зображень в форматі JPEG з показом слайдів	Файли зображень в форматі JPEG	Аудіофайли*
Відеофайли, аудіофайли та файли зображень в форматі JPEG	Відеофайли	Відеофайли	Файли в форматі MP3 та файли зображень в форматі JPEG з показом слайдів	Файли зображень в форматі JPEG	Аудіофайли*

* У випадку використання диска можна відтворювати тільки файли в форматі MP3.

Перелік мовних кодів

Написання назв мов відповідає стандарту ISO 639: 1988 (E/F).

Код Мова	Код Мова	Код Мова	Код Мова
1027 Afar	1183 Irish	1347 Maori	1507 Samoan
1028 Abkhazian	1186 Scots Gaelic	1349 Macedonian	1508 Shona
1032 Afrikaans	1194 Galician	1350 Malayalam	1509 Somali
1039 Amharic	1196 Guarani	1352 Mongolian	1511 Albanian
1044 Arabic	1203 Gujarati	1353 Moldavian	1512 Serbian
1045 Assamese	1209 Hausa	1356 Marathi	1513 Siswati
1051 Aymara	1217 Hindi	1357 Malay	1514 Sesotho
1052 Azerbaijani	1226 Croatian	1358 Maltese	1515 Sundanese
1053 Bashkir	1229 Hungarian	1363 Burmese	1516 Swedish
1057 Byelorussian	1233 Armenian	1365 Nauru	1517 Swahili
1059 Bulgarian	1235 Interlingua	1369 Nepali	1521 Tamil
1060 Bihari	1239 Interlingue	1376 Dutch	1525 Telugu
1061 Bislama	1245 Inupiak	1379 Norwegian	1527 Tajik
1066 Bengali;	1248 Indonesian	1393 Occitan	1528 Thai
Bangla	1253 Icelandic	1403 (Afan)Oromo	1529 Tigrinya
1067 Tibetan	1254 Italian	1408 Oriya	1531 Turkmen
1070 Breton	1257 Hebrew	1417 Punjabi	1532 Tagalog
1079 Catalan	1261 Japanese	1428 Polish	1534 Setswana
1093 Corsican	1269 Yiddish	1435 Pashto;	1535 Tonga
1097 Czech	1283 Javanese	Pushto	1538 Turkish
1103 Welsh	1287 Georgian	1436 Portuguese	1539 Tsonga
1105 Danish	1297 Kazakh	1463 Quechua	1540 Tatar
1109 German	1298 Greenlandic	1481 Rhaeto-	1543 Twi
1130 Bhutani	1299 Cambodian	Romance	1557 Ukrainian
1142 Greek	1300 Kannada	1482 Kirundi	1564 Urdu
1144 English	1301 Korean	1483 Romanian	1572 Uzbek
1145 Esperanto	1305 Kashmiri	1489 Russian	1581 Vietnamese
1149 Spanish	1307 Kurdish	1491 Kinyarwanda	1587 Volapük
1150 Estonian	1311 Kirghiz	1495 Sanskrit	1613 Wolof
1151 Basque	1313 Latin	1498 Sindhi	1632 Xhosa
1157 Persian	1326 Lingala	1501 Sangho	1665 Yoruba
1165 Finnish	1327 Laothian	1502 Serbo-	1684 Chinese
1166 Fiji	1332 Lithuanian	Croatian	1697 Zulu
1171 Faroese	1334 Latvian;	1503 Singhalese	
1174 French	Lettish	1505 Slovak	
1181 Frisian	1345 Malagasy	1506 Slovenian	1703 Не вказана

Перелік кодів регіонів для батьківського контролю

Код Регіон	Код Регіон	Код Регіон	Код Регіон
2047 Австралія	2248 Індія	2362 Мексика	2501 Сингапур
2046 Австрія	2238 Індонезія	2109 Німеччина	2528 Тайланд
2044 Аргентина	2149 Іспанія	2390 Нова	2424 Філіппіни
2057 Бельгія	2254 Італія	Зеландія	2165 Фінляндія
2070 Бразилія	2079 Канада	2379 Норвегія	2174 Франція
2184 Велика	2092 Китай	2427 Пакістан	2086 Швейцарія
Британія	2304 Корея	2436 Португалія	2499 Швеція
2376 Голандія	2363 Малайзія	2489 Росія	2090 Чилі
2115 Данія			2276 Японія

Алфавітний покажчик

Числові значення

4:3 OUTPUT 66

A

A/V SYNC 61
ANGLE 40
AUDIO 65
AUDIO (HDMI) 67
AUDIO DRC 68
AUDIO RETURN
CHANNEL 67
AUDIO SETUP 68
AUTO.STBY 64

B

BACKGROUND 68

C

CONTROL FOR HDMI 67
CUSTOM 64

D

DEMO 63
DIMMER 63
DUAL MONO 61
DYNAMIC BASS 53

E

EFFECT 43

F

FM MODE 52

H

HDMI
YCbCr/RGB (HDMI) 67
HDMI RESOLUTION 66
HDMI SETUP 66

I

INTERVAL 44

J

JPEG RESOLUTION 67

L

LANGUAGE SETUP 65

M

MEDIA 37, 44
MENU 65
MULTI-DISC RESUME 69

N

NIGHT 53

O

OSD 65

P

PARENTAL CONTROL 68
PAUSE MODE 66
PROGRESSIVE
(COMPONENT OUT) 66

R

RESET 69

S

SCREEN SAVER 68
SETUP 64
SLEEP 60
SOUND MODE 53
SPEAKER SETUP 70
CONNECTION 70
DISTANCE 70
LEVEL 70
SUBTITLE 40, 65
SYSTEM MENU 52, 60, 62,
63, 64
SYSTEM SETUP 68

T

TEST TONE 71
TIME 40
TRACK SELECTION 68
TV TYPE 65

V

VIDEO SETUP 65

Б

Багатосеансовий компакт-
диск 8

В

Відтворення у випадковому
порядку 42

З

Задня панель 14
Звук мультіплексного
мовлення 61

К

Караоке 45
ECHO 46
Вибір тональності 46
Режим Караоке Pop 46
Функція Vocal Select 46
Керування по HDMI 54
Код регіону 8

М

Меню DVD 41
Меню керування 18

П

Передня панель 13
Перелік мовних кодів 86
Повторення відтворення 43
Програмування
відтворення 41
Пульт дистанційного
керування 15

С

Сумісні диски 6

Ш

Швидке налаштування 31

