



РУССКИЙ

# ИНСТРУКЦИЯ ПОЛЬЗОВАТЕЛЯ DVD-система «Домашний театр»

Перед началом работы внимательно прочитайте и сохраните данное руководство.

HTK806TH (HTK806TH, SH86TH-S/ C, SH95TA-W)

P/NO : MFL67164732

# Информация по технике безопасности

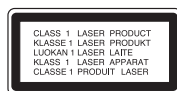

## ВНИМАНИЕ

Не открывать, опасность удара электрическим током

**ВНИМАНИЕ:** ВО ИЗБЕЖАНИЕ ПОРАЖЕНИЯ ЭЛЕКТРИЧЕСКИМ ТОКОМ НЕ СНИМАЙТЕ КОРПУС (ИЛИ ЗАДНЮЮ ЧАСТЬ). ЗАПРЕЩАЕТСЯ САМОСТОЯТЕЛЬНЫЙ РЕМОНТ ДЕТАЛЕЙ. ОБРАТИТЕСЬ В СЛУЖБУ СЕРВИСА.



Символ молнии в треугольнике означает, что в корпусе находятся неизолированные детали под напряжением, представляющие опасность поражения электрическим током.



Восклицательный знак в треугольнике обращает внимание пользователя на наличие важной информации по использованию (ремонту) в сопроводительной документации к устройству.

**ВНИМАНИЕ:** НЕ ПОДВЕРГАЙТЕ УСТРОЙСТВО ВОЗДЕЙСТВИЮ ВЛАГИ ВО ИЗБЕЖАНИЕ ПОЖАРА ИЛИ ПОРАЖЕНИЯ ЭЛЕКТРИЧЕСКИМ ТОКОМ.

**ВНИМАНИЕ:** Запрещается устанавливать устройство в ограниченном пространстве, например, в книжном шкафу и т.п.

**ВНИМАНИЕ:** Не допускается перекрывание вентиляционных отверстий. Установка аппаратуры должна производиться в соответствии с инструкциями изготовителя.

Прорези и отверстия в корпусе предназначены для вентиляции, обеспечивающей надлежащие рабочие условия и предохраняющей от перегрева. Категорически не допускается перекрывание отверстий за счет размещения аппаратуры на кровати, диване, ковре или других аналогичных поверхностях. Не допускается размещение аппаратуры во встроенной мебели наподобие книжного шкафа или стойки за исключением обеспечения надлежащей вентиляции или прямых указаний изготовителя.

**ВНИМАНИЕ:** В целях надлежащего использования устройства внимательно прочтите и сохраните данное руководство пользователя. Для проведения ремонта обращайтесь в авторизованный сервисный центр. Применение иных пультов управления, настроек и режимов работы, чем те, что указаны ниже, может привести к появлению вредного радиационного излучения. Для предотвращения прямого облучения лазерным пучком запрещается открывать корпус изделия. Корпус скрывает от глаз лазерное излучение.

НЕ СМОТРЕТЬ НА ЛУЧ.

## МЕРЫ ПРЕДОСТОРОЖНОСТИ, связанные со шнуром питания

Для большинства приборов рекомендуется размещение на отдельной электрической цепи. То есть на цепи с одной розеткой, питающей исключительно данное устройство и не имеющей дополнительных розеток или разветвлений. См. страницу технических параметров данного руководства пользователя. Не перегружайте стенные розетки. Перегруженные, поврежденные, неплотно закрепленные стенные розетки, удлинители, потертые шнуры питания, провода с поврежденной или растрескавшейся изоляцией могут представлять опасность. Любой из перечисленных фактов может стать причиной поражения электрическим током или пожара. Периодически проверяйте состояние шнура устройства. При наличии следов повреждения пользование устройством необходимо прекратить, шнур отсоединить и обратиться за его заменой в авторизованный сервисный центр. Избегайте механического воздействия на шнур питания: скручивания, гибания, защемления дверью, частого наступания. Обращайте особое внимание на разъемы, стенные розетки и места выхода шнура из устройства. Для отключения питания от сети потяните за штепсель шнура сетевого питания. Устройство должно быть установлено так, чтобы штепсель находился в зоне быстрого доступа.

Устройство оборудовано с переносной батареей или аккумулятором.

**Безопасный способ извлечь батарею или аккумулятор из оборудования:** Извлеките старую батарею или аккумулятор, при сборке повторите действия в обратном порядке. Для предотвращения загрязнения окружающей среды и возможного нанесения вреда людям и животным старые батареи или аккумулятор необходимо поместить в соответствующие контейнеры на пунктах сбора мусора. Не выбрасывайте батареи или аккумуляторы вместе с другим мусором. Рекомендуется использовать местные бесплатные службы по утилизации батарей и аккумуляторов. Аккумулятор не следует подвергать воздействию тепла, например, воздействию прямого солнечного света, огня и подобных источников.

**ВНИМАНИЕ:** Не допускается попадание капель или брызг воды на устройство. Не располагайте на устройстве предметы, наполненные водой (например, вазы).

## Авторские права

Запрещается несанкционированное копирование, передача в эфир, показ, трансляция по кабельной сети, публичное воспроизведение или использование материалов, охраняемых авторским правом. Устройство обладает функцией защиты от копирования, разработанной Macrovision. Некоторые диски содержат сигналы защиты от копирования. При записи и проигрывании дисков изображение будет искажено. Данное устройство работает по технологии защиты авторского права, охраняемой патентом США и другими правами на интеллектуальную собственность. Использование данной технологии защиты авторского права должно осуществляться с разрешения компании Macrovision. Технология предназначена только для домашнего и другого ограниченного пользования, если иное не установлено компанией Macrovision. Опиорование или разборка изделия запрещена.

**ВНИМАНИЕ:** НЕ ВСЕ ТЕЛЕВИЗОРЫ ВЫСОКОЙ ЧЕТКОСТИ ПОЛНОСТЬЮ СОВМЕСТИМЫ С УСТРОЙСТВОМ. ЭТО МОЖЕТ ИСКАЖАТЬ ИЗОБРАЖЕНИЕ. В СЛУЧАЕ ПРОБЛЕМ С СИГНАЛОМ ПРОГРЕССИВНОЙ РАЗВЕРТКИ 525 ИЛИ 625 РЕКОМЕНДУЕТСЯ ПЕРЕКЛЮЧИТЬ КАБЕЛЬ НА ВЫХОД «СТАНДАРТНУЮ ЧЕТКОСТЬ». ПРИ

ВОЗНИКНОВЕНИИ ВОПРОСОВ, СВЯЗАННЫХ С СОВМЕСТИМОСТЬЮ ТЕЛЕВИЗОРОВ С ДАННОЙ МОДЕЛЬЮ И РАЗВЕРТКОЙ 525p И 625p, ОБРАЩАЙТЕСЬ В НАШ ЦЕНТР ОБСЛУЖИВАНИЯ КЛИЕНТОВ.

Для того чтобы диски могли воспроизводиться на проигрывателях LG, необходимо установить вариант [Mastered] при форматировании перезаписываемых дисков. При выборе варианта Live File System последующее воспроизведение на проигрывателях LG невозможно. (Mastered / Файловая система LFS: система форматирования дисков для Windows Vista)

## Утилизация старого оборудования



1. Символ перечеркнутого мусорного бака свидетельствует о том, что изделие подпадает под действие Европейской Директивы 2002/96/ЕС.
2. Все электрические и электронные изделия должны быть утилизированы отдельно от бытовых отходов через специальные пункты сбора, обозначенные властями.
3. Правильная утилизация старого оборудования предотвратит возможное отрицательное воздействие на окружающую среду и здоровье человека.
4. Более подробную информацию об утилизации старого оборудования можно получить в городской администрации, службе по утилизации отходов или магазине, где было куплено изделие.

Оборудование соответствует Техническим требованиям в отношении ограничений по использованию определенных опасных веществ, электрического и электронного оборудования.

# Содержание

## 1 Начало работы

- 2 Информация по технике безопасности
- 6 Уникальные характеристики
  - 6 – Мобильность
  - 6 – Прямая запись на USB-носители
  - 6 – Full HD высшего качества
  - 6 – Установка акустической системы для домашнего кинотеатра
- 6 Аксессуары
- 7 Введение
  - 7 – Тип проигрываемых дисков
  - 7 – Появление символа 
  - 7 – Символы, используемые в данном руководстве
  - 7 – Региональные коды
- 8 Воспроизводимые файлы
- 9 Пульт управления
- 10 Передняя панель
- 11 Задняя панель

## 2 Подключение

- 12 Установка динамика на подставку
- 13 Подсоединение колонок к устройству
- 14 Расположение системы
- 15 Подключение к телевизору
  - 15 – Компонентное подключение видео
  - 16 – Соединение HDMI-выхода (HDMI OUT)
  - 17 – Подключение видео
  - 18 – Установка разрешения
- 18 Разрешение на экране
- 19 Подключение дополнительного оборудования
  - 19 – Подключение через AUX-ВХОД
  - 19 – Подключение через АУДИОВХОД (PORT. IN)
  - 19 – Прослушивание музыки с портативного плеера или внешнего устройства

- 20 – Подключение USB
- 21 – Подключение внешних источников аудио
- 21 – Настройка акустической системы домашнего кинотеатра
- 21 Подключение антенны

## 3 Настройка системы

- 22 Отрегулируйте настройки в меню Setup
- 22 – Вызов и выход из меню настроек
- 23 – ЯЗЫК
- 23 – ИЗОБРАЖЕНИЕ (дисплей)
- 24 – АУДИО
- 25 – Блок. (родительский контроль)
- 26 – ДРУГОЕ

## 4 Эксплуатация

- 27 Использование домашнего меню
- 27 Основные операции
- 28 Другие действия
  - 28 – Вызов на экран информации о диске
  - 29 – Вызов меню DVD
  - 29 – Вызов проекта DVD
  - 29 – Воспроизведение с повышенной скоростью
  - 29 – Экранная заставка
  - 29 – Воспроизведение с определенного момента
  - 29 – Возобновить воспроизведение
  - 29 – Изменение кодировки субтитров
  - 30 – Создание списка воспроизведения
  - 31 – Просмотр фотографий в формате
  - 32 – Настройка таймера отключения
  - 32 – Затемнение
  - 32 – Временное отключение звука
  - 32 – Сохранение последнего эпизода
  - 32 – Выбор системы вещания - опция
  - 32 – Регулирование уровня звука динамиков
  - 32 – VOCAL FADER (РЕГУЛЯТОР ВОКАЛА)
- 33 Работа с радио
  - 33 – Прослушивание радио

- 33 – Программирование радиостанций
- 33 – Удаление сохраненных радиостанций
- 33 – Удаление сохраненной станции
- 33 – Улучшение качества приема в FM-диапазоне
- 34 Настройка звука
- 34 – Выбор режима объемного звучания
- 35 Дополнительные возможности
- 35 – Запись на USB
- 36 – Основное проигрывание караоке
- 38 – Воспроизведение МЕНЮ караоке

## 5 Устранение неисправностей

---

- 39 Устранение неисправностей

## 6 Приложение

---

- 40 Техническое обслуживание
- 40 – Доставка устройства
- 40 – О дисках
- 41 Региональные коды
- 42 Языковые коды
- 43 Торговые марки и лицензии
- 44 Технические параметры

1

2

3

4

5

6

## Уникальные характеристики

### Мобильность

Слушайте музыку со своего портативного устройства. (MP3, ноутбука и т.п.)

### Прямая запись на USB-носители

Записывайте музыку с CD-дисков на USB-носители.

### Full HD высшего качества

Высокое качество цифрового изображения при простой настройке.

### Установка акустической системы для домашнего кинотеатра

Возможность прослушивания звука с телевизора, DVD-плеера и цифровых устройств в 5.1(2.1 или 2) канальном режиме.

## Аксессуары

Пожалуйста, проверьте поставленные аксессуары и ознакомьтесь с ними.

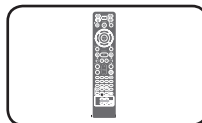

Пульт дистанционного управления (1)

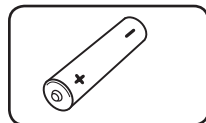

батарея (1)

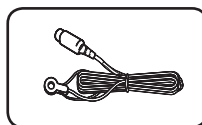

FM антенна (1)

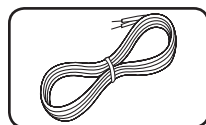

Акустический кабель (6)

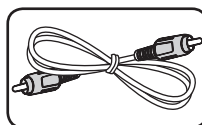

Видеокабель (1)

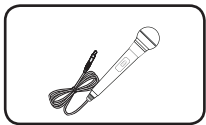

Microphone (1)

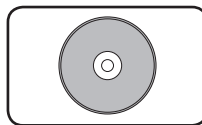

Диск караоке (1)

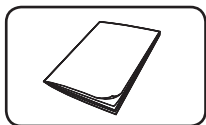

Список песен (1)

## Введение

### Тип проигрываемых дисков

Устройство воспроизводит диски DVD±R/RW и CD-R/RW, содержащие аудио-книги, файлы DivX, MP3, WMA и (или) JPEG. Некоторые виды дисков (DVD±RW/DVD±R или CD-RW/ CD-R) не могут быть воспроизведены на этом проигрывателе в силу качества записи, состояния диска, характеристик записывающего устройства и программы для записи.



DVD-VIDEO (размер 8 см/12 см)

Диски, например, с фильмами, купленные или взятые в прокате.



DVD±R (размер 8 см/12 см)

Видео, только завершённые диски.



DVD-RW (размер 8 см/12 см)

Видео, только завершённые диски.



DVD+R: Только видео.

Поддерживает также двухслойные диски.



DVD+RW (размер 8 см/12 см)

Видео, только завершённые диски.



Audio CD: Музыкальные CD или CD-R/CDRW в формате музыкального CD, продаваемые в магазинах.

### Появление символа

«» может появиться на экране телевизора в ходе работы. Он означает, что функция, описанная в руководстве пользователя, недоступна на данном диске.

## Символы, используемые в данном руководстве

### DVD

DVD-Video, DVD±R/RW в режиме видеозаписи VR, Video без возможности последующей записи

### ACD

Аудио CDs

### MOVIE

Файлы фильмов

### MUSIC

Музыкальные файлы на диске или USB-накопителе

### PHOTO

Файлы фотоизображений

### ! ПРИМЕЧАНИЯ

Содержит информацию об особенностях работы и рабочих характеристиках.

### ! СОВЕТ

Содержит рекомендации и советы по правильному использованию.

### ! ВНИМАНИЕ

Предупреждает о возможном повреждении при неправильном использовании.

## Региональные коды

Данное устройство имеет региональный код, напечатанный на его задней стенке. Устройство может воспроизводить DVD, имеющий код, совпадающий с кодом на задней стенке устройства, или пометку «ALL»

- На упаковке большинства DVD имеется изображение глобуса с одним или несколькими числами. Это число должно совпадать с региональным кодом устройства. В противном случае воспроизведение диска невозможно.
- Если региональный код DVD отличается от кода устройства, на экране телевизора появится сообщение «Check Regional Code» («Проверьте региональный код»).

# Воспроизводимые файлы

## Требования к музыкальным файлам MP3/ WMA

С устройством совместимы следующие файлы MP3/ WMA:

- Частота дискретизации: 32 кГц - 48 кГц (MP3), 32 кГц - 48 кГц (WMA)
- Скорость передачи: 32 Кбит/с - 320 Кбит/с (MP3), 40 Кбит/с - 192 Кбит/с (WMA)
- Поддерживаемые версии: v2, v7, v8, v9
- Максимальное количество файлов: до 999
- Расширение файлов «.mp3»/ «.wma»
- Файловый формат CD-ROM: ISO9660/ JOLIET
- Рекомендуем использовать программу Easy-CD Creator, создающую файловую систему стандарта ISO9660.

## Требования к фото-файлам

На данном устройстве возможно просматривать файлы с фотографиями, соответствующие следующим показателям:

- Максимальный размер: 2 760 x 2 048 пикселей
- Максимальное количество файлов: до 999
- Некоторые диски могут не воспроизводиться из-за другого формата записи или состояния диска.
- Расширение файлов «.jpg»
- Файловый формат CD-ROM: ISO9660/ JOLIET

## Требования к файлам DivX

С устройством совместимы следующие файлы DivX:

- Разрешение: в пределах 720 x 576 (Ш x В) пикселей.
- Имя файла субтитров DivX не должно превышать 45 знаков.
- Если файл DivX не может отобразить код, на экране появляется знак « \_ ».
- Частота кадров: менее 30 кадров в секунду.
- Если аудио и видео-поток записанного файла не чередуются, выводится или изображение, или звук.
- Воспроизводимые файлы DivX: «.avi», «.mpeg», «.mpeg», «.divx»
- Воспроизводимые форматы субтитров: SubRip (\*.srt/ \*.txt), SAMI (\*.smi), SubStation Alpha (\*.ssa/ \*.txt), MicroDVD (\*.sub/ \*.txt), SubViewer 2.0 (\*.sub/ \*.txt), Vobsub (\*.sub)
- Воспроизводимые форматы кодеков: "DIVX3.xx", "DIVX4.xx", "DIVX5.xx", "MP4V3", "3IVX".
- Воспроизводимый формат звукового сопровождения: "AC3", "PCM", "MP3", "WMA".
- Частота дискретизации: 32 кГц - 48 кГц (MP3), 32 кГц - 48 кГц (WMA)
- Скорость передачи: 32 Кбит/с - 320 Кбит/с (MP3), 40 Кбит/с - 192 Кбит/с (WMA)
- Устройство не поддерживает диски, записанные в системе LFS.
- Если файл фильма и файл субтитров имеют разные имена, во время воспроизведения субтитры могут не отображаться.
- Файл DivX, отличающийся от спецификации DivX, может воспроизводиться некорректно.



# Пульт управления

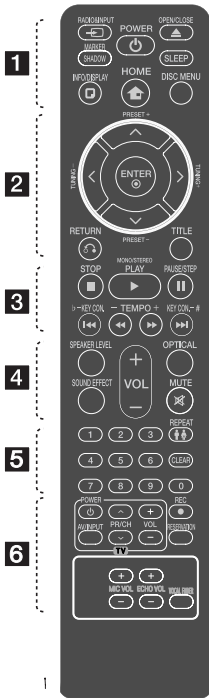

## Установка элементов питания

Снимите крышку отсека для батарей на задней части пульта дистанционного управления и вставьте одну батарею (размера AAA), соблюдая полярность  $\oplus$  и  $\ominus$ .

.....1.....

**RADIO&INPUT:** изменение источника сигнала.

**MARKER/SHADOW:** Выделяет список воспроизведения. Он будет выделен от фоновой картиннки.

**POWER:** Включение и выключение устройства.

**OPEN/CLOSE:** Открытие и закрытие лотка дисков.

**SLEEP:** Установка времени выключения системы.

(Светорегулятор: яркость дисплея уменьшается наполовину)

**INFO/DISPLAY:** Доступ к экранному меню.

**HOME:** отображение меню [Главное Меню].

**DISC MENU:** Доступ к меню DVD.

.....2.....

**Λ / V / < / >** (вверх/вниз/ влево/вправо): Используется для перемещения по экранным меню.

**PRESET +/-:** Выбор радиостанции.

**TUNING +/-:** Настройка нужной радиостанции.

**ENTER:** Подтверждение выбора пункта меню.

Предварительная настройка радиостанций.

**RETURN:** Возврат назад в меню или выход из меню настройки.

**TITLE:** Если у диска есть меню, его заголовки выводятся на экран.

В противном случае меню не появляется.

.....3.....

**STOP:** Остановка воспроизведения или записи.

**PLAY, MONO/STEREO:** Воспроизведение. Выбор Моно/Сtereo.

**PAUSE/STEP:** Пауза.

**SKIP:** Переход к следующему или предыдущему разделу/треку/файлу.

**SCAN:** Поиск в предыдущем или следующем.

**KEY CON.(b/#):** Вы можете изменить тональность, которая больше подходит Вашему голосу в формате KARAOKЕ.

**TEMPO (-/+):** Эта функция позволяет Вам проигрывать музыку с более быстрой или медленной скоростью в формате KARAOKЕ.

.....4.....

**SPEAKER LEVEL:** Устанавливает уровень громкости нужного динамика.

**SOUND EFFECT:** Выбор режима звука.

**VOL +/- (Volume):** Регулировка громкости колонок.

**OPTICAL:** Прямой переход с внутреннего источника на оптический.

**MUTE:** Без звука.

.....5.....

**Цифровые кнопки от 0 до 9:**

Выбор из цифрового списка в меню.

**REPEAT:** Выбор режима воспроизведения (Случайный порядок, повтор)

**CLEAR:** Снимает выделение со списка или номера при установке пароля.

**Карaoke:** Выбирает мужскую или женскую тональность в режиме караоке.

.....6.....

**Кнопки управления телевизором**

: Управление телевизором. (Только для телевизоров LG)

- Управление уровнем звука, источником сигнала, питанием. Включение и выключение телевизора LG выполняется многократным нажатием кнопки PR/CH (Λ / V) и удерживанием кнопки POWER (TV) (ПИТАНИЕ ТВ).

**REC:** Запись на USB.

**RESERVATION:** Номер мелодии зарезервирован.

**MIC VOL +/-:** Регулировка громкости микрофонов.

**ECHO VOL +/-:** Регулировка громкости эха.

**VOCAL FADER:** Данную функцию можно использовать подобно о функции караоке путем приглушения голоса исполнителя музыкального произведения в различных источниках.

1

Начало работы

## Передняя панель

1

Начало работы

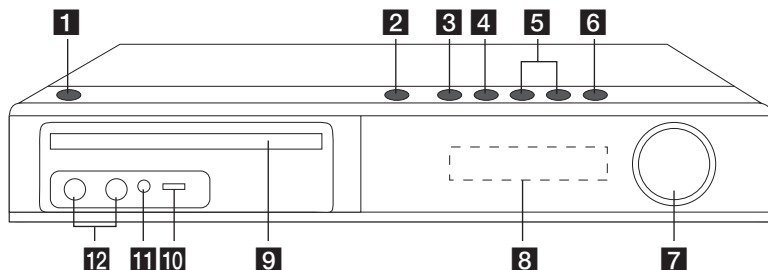

**1** (Кнопка ПИТАНИЯ)

Включает (ON) или выключает устройство (OFF)

**2** (OPEN/CLOSE)

Открывает и закрывает дилток для дисков.

**3** (PLAY/ПАУЗА)

Запуск воспроизведения.

Временная остановка воспроизведения. Для того, чтобы возобновить воспроизведение, нажмите снова.

**4** (STOP)

Остановка воспроизведения.

**5** (ПРОКРУТКА)

Переход к следующему файлу/дорожке/разделу.

Поиск в предыдущем или следующем. (Нажмите и удерживайте)

Настройка желаемой радиостанцию.

**6** **FUNC.** (ФУНКЦИЯ)

Изменение источника сигнала или функции.

**7** **VOLUME**

Регулирует громкость.

**8** Дисплей

Показывает текущее состояние устройства.

**9** Лоток для дисков

**10** USB-порт

Соединение с USB-устройством.

**11** PORT. IN-порт

Соединение с переносным плеером с аудиовыходами.

**12** Гнезда для микрофона 1/2

## Задняя панель

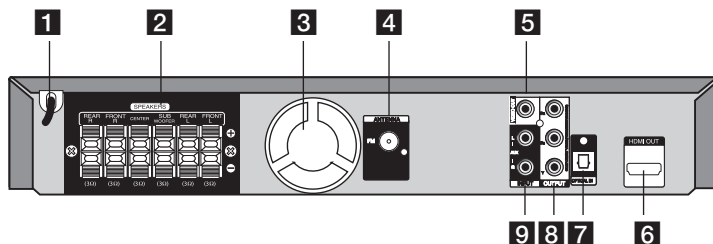

- 1** Шнур питания
- 2** Выходные клеммы для подсоединения динамиков.
- 3** Охлаждающий вентилятор
- 4** Гнездо для подключения FM-антенны
- 5** VIDEO OUT  
Соединение с гнездом ВХОД ВИДЕО Вашего телевизора посредством кабеля.
- 6** HDMI OUT  
Соединение с телевизором с HDMI - входами.  
(интерфейс для цифрового аудио или видео)
- 7** OPTICAL IN  
Соединение с оптическим аудио-устройством.
- 8** COMPONENT VIDEO (Y Pb Pr)OUTPUT (PROGRESSIVE SCAN)  
Соединение с телевизором с входом для компонентного сигнала Y Pb Pr.
- 9** AUX (L/R) INPUT  
Соединение с внешним источником с двухканальными аудио-выходами.

1

Начало работы

## Установка динамика на подставку

Установите динамики на подставку при помощи шурупов.

2

Подключение

Перед тем как подсоединить динамики, установите их. Пожалуйста, проверьте наличие деталей, необходимых для установки динамиков.

Комплектующие

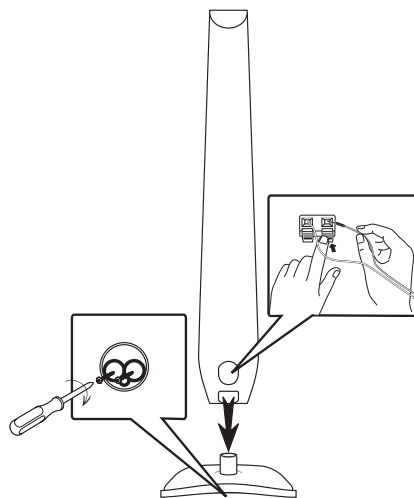

## Подсоединение колонок к устройству

1. Подсоединение проводов к устройству. Подберите каждый провод по цвету к клемме на задней панели устройства. Чтобы подсоединить кабель к устройству, нажмите фиксатор терминала на задней панели. Вставьте провод в клемму и опустите фиксатор.

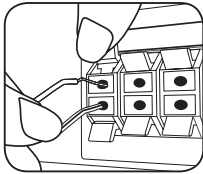

Подсоедините черный провод каждого кабеля к гнездам, отмеченным «-» (минус), а другой - к гнездам, отмеченным «+» (плюс).

2. Подсоедините второй конец каждого провода к соответствующему динамику, чтобы цветовые обозначения совпадали:

Цвет	Динамик	Расположение
Серый	Задний	Задний справа
Синий	Задний	Задний слева
Зеленый	Центральный	Центральный
Оранжевый	Сабвуфер	В любом месте спереди
Красный	Спереди	Спереди справа
Белый	Спереди	Спереди слева

Для того чтобы подключить кабель к динамикам, нажмите все пластиковые наклейки, чтобы открыть вывод каждого динамика. Подключите кабель и опустите наклейки.

### ВНИМАНИЕ

- Проследите, чтобы дети не засовывали руки или посторонние предметы в \*воздуховод колонок.  
\*Воздуховод колонок – отверстие в корпусе колонки, придающее для более объемное звучание басам.
- В динамиках есть магнитные детали, поэтому на экране телевизора или экране монитора ПК может возникать неоднородность цвета. Располагать динамики подальше от экрана телевизора или монитора ПК.

## Расположение системы

На рисунке приведен пример расположения системы. Внимание: в целях наглядности иллюстрации в данном примере отличаются от реального устройства. Для наиболее объемного звука все колонки за исключением сабвуфера должны располагаться на одном расстоянии от слушателя (A).

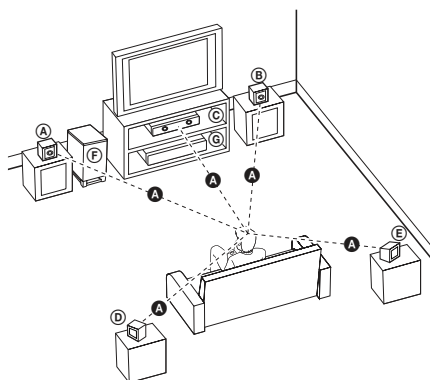

- Ⓐ Передняя левая колонка (L)/Ⓑ Передняя правая колонка (R):  
Расположите передние колонки по краям монитора или экрана в одну линию с последним.
- Ⓒ Центральная колонка:  
Расположите центральную колонку выше или ниже монитора или экрана.
- Ⓓ Левая колонка пространственного звучания (L)/Ⓔ Правая колонка пространственного звучания (R):  
Расположите колонки под небольшим углом за слушателем.
- Ⓕ Сабвуфер:  
Положение сабвуфера не имеет особого значения, так как у низких частот нет четкой направленности. Тем не менее, советуем расположить сабвуфер рядом с передними колонками. Для уменьшения отражения звука от стен следует слегка повернуть сабвуфер в сторону центра комнаты.
- Ⓖ Устройство

2

Подключение

## Подключение к телевизору

Используйте одно из соединений – в соответствии с возможностями своего оборудования.

### ! ПРИМЕЧАНИЯ

- Плейер предусматривает несколько типов разъемов для различных телевизоров и прочего оборудования. Выберите один из типов подключений, описанных в этой инструкции.
- Чтобы найти оптимальный тип подключения, пожалуйста, читайте инструкции к своему телевизору, стереосистеме или другому оборудованию.

### ! ВНИМАНИЕ

- Убедитесь, что проигрыватель подключен к телевизору напрямую. Настройте телевизор на соответствующий видеоисточник.
- Не подключайте данный проигрыватель к видеомагнитофону. При копировании изображение может искажаться.

## Компонентное подключение видео

Соедините гнезда выхода компонентного видеосигнала на домашнем кинотеатре с соответствующим гнездами входа на телевизоре используя комплектующие кабели.

Теперь звук выводится на колонки системы.

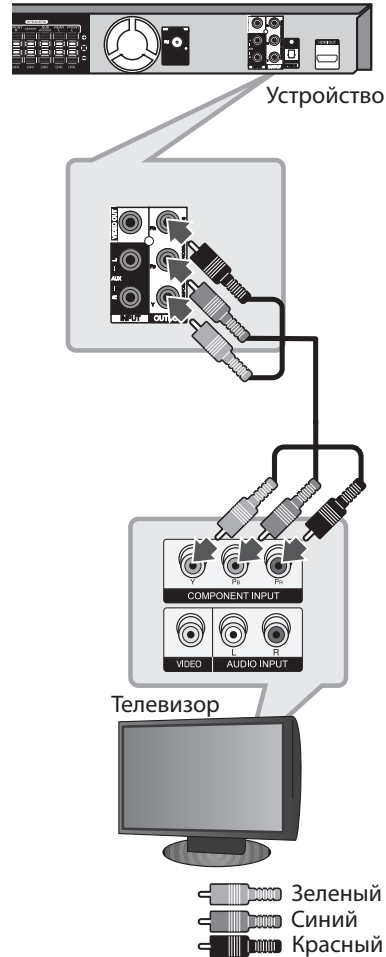

## Соединение HDMI-выхода (HDMI OUT)

Если у Вас есть HDMI-телевизор или монитор, Вы можете подсоединить его к домашнему кинотеатру при помощи HDMI-кабеля (тип A, Высокоскоростной кабель HDMI™). Соедините гнезда HDMI-выхода на устройстве с гнездами HDMI-входа на соответствующем HDMI-телевизоре или мониторе. Установите источник сигнала телевизора на HDMI (обратитесь к руководству пользователя телевизора).

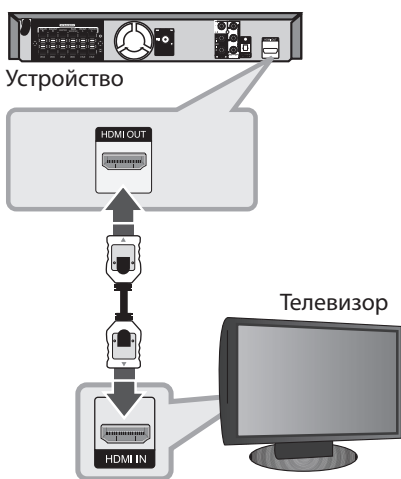

### ! СОВЕТ

- Подключение HDMI позволит Вам получить истинное наслаждение от качества цифрового звука и изображения.
- Когда Вы используете HDMI-соединение, Вы можете изменить разрешение для HDMI-выхода. (Обращайтесь к разделу «Установка разрешения» на стр.18)

### ! ПРИМЕЧАНИЯ

- Если подсоединённое HDMI-устройство не подходит к аудио-выходу домашнего кинотеатра, звук HDMI-устройства может быть искажён или отсутствовать.
- Когда Вы подсоединяете соответствующее устройство HDMI или DVI, убедитесь в следующем:
  - По возможности отключите HDMI/DVI-устройство и данный проигрыватель. Затем включите HDMI/DVI – устройство, а через 30 секунд включите проигрыватель.
  - Вход видео подсоединяемого устройства установлен для данного проигрывателя правильно.
  - Подсоединяемое устройство совместимо с разрешениями экрана 720 x 480i (или 576i), 720 x 480p (или 576p), 1280 x 720p, 1920 x 1080i или 1920 x 1080p.
- Не все HDMI/DVI-устройства с системой HDCP (защита широкополосных цифровых данных) будут работать с данным проигрывателем.
  - Изображение будет искажённым, если устройство не обеспечено системой HDCP.
  - Проигрыватель может не воспроизводить и экран телевизора может стать чёрным либо зелёным, либо может появиться неожиданный шум.
- При шуме и линиях на экране, проверьте кабель HDMI и используйте кабель серии выше, Высокоскоростной кабель HDMI™.

### ! ВНИМАНИЕ

- Изменение разрешения после того, как установлено подсоединение, может привести к сбоям. Для решения этой проблемы выключите проигрыватель, а потом включите снова.
- Если HDMI-подключение с системой HDCP не верифицировано, экран телевизора может стать либо чёрным, либо зелёным, либо может появиться неожиданный шум. В этом случае, проверьте HDMI-соединение или отсоедините HDMI-кабель.



## Подключение видео

Соедините ВИДЕОВЫХОД (VIDEO OUT) устройства и видеовход телевизора видеокабелем.

Теперь звук выводится на колонки системы.

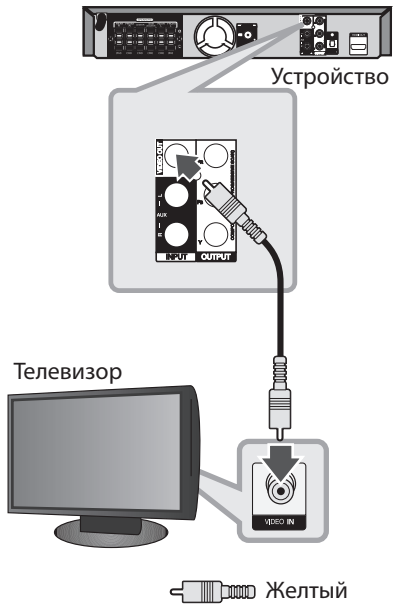

2

Подключение

## Установка разрешения

Проигрыватель позволяет настроить различные разрешения на HDMI-выходе (HDMI OUT) и выходе компонентного видеосигнала COMPONENT VIDEO OUT. Вы можете изменить разрешение в меню [Установка].

1. Нажмите кнопку **HOME**.
2. С помощью **</>** выберите [Установка] и нажмите **ENTER**. Появляется меню [Установка].

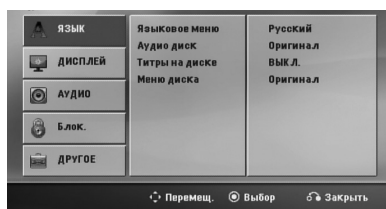

3. С помощью **^/v** выберите опцию [ДИСПЛЕЙ], затем нажмите **>** для перехода на второй уровень.
4. С помощью **^/v** выберите опцию [Разрешение], затем нажмите **>** для перехода на третий уровень.
5. С помощью **^/v** выберите желаемое разрешение, для подтверждения выбора нажмите **ENTER**.

### ! ПРИМЕЧАНИЯ

Если Ваш телевизор не принимает разрешение, которое вы установили на плеере, Вы можете выставить разрешение 480p (или 576p) следующим образом:

Нажмите и держите **STOP** более 5 секунд.

## Разрешение на экране

Разрешение, отображаемое на дисплее, может отличаться от реального разрешения в зависимости от типа соединения.

[HDMI OUT]: 1080p, 1080i, 720p, 480p (или 576p) и 480i (или 576i)

[COMPONENT VIDEO OUT]: 480p (или 576p) и 480i (или 576i)

[VIDEO OUT]: 480i (или 576i)

## Подключение дополнительного оборудования

### Подключение через AUX-ВХОД

Соедините выход дополнительного оборудования с АУДИОВХОДОМ AUX (L/R).



#### ПРИМЕЧАНИЯ

Если телевизор предусматривает только один аудиовход (моно), то подключите его к левому (белому) аудио-разъему устройства.

### Подключение через АУДИОВХОД (PORT. IN)

Соедините выход портативного устройства (MP3 или PMP, и т.д.) с разъемом АУДИО (PORT. IN).

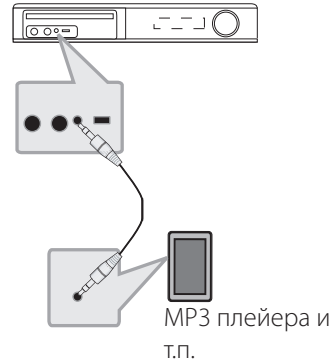

### Прослушивание музыки с портативного плеера или внешнего устройства

Устройство может использоваться для прослушивания музыки с разных типов портативных плееров или внешних устройств.

1. Подсоедините портативный плеер к разъему PORT. IN (Вход для портативных устройств).

Или

Подсоедините внешнее устройство к разъему AUX.

2. Включите питание нажатием **POWER**.
3. Нажмите **RADIO&INPUT** и выберите функцию **PORTABLE** или **AUX**.
4. Включите портативный плеер или внешнее устройство и запустите воспроизведение.

## Подключение USB

Соедините USB порт носителя (MP3 плеера и т.п.) с USB портом на передней панели устройства.

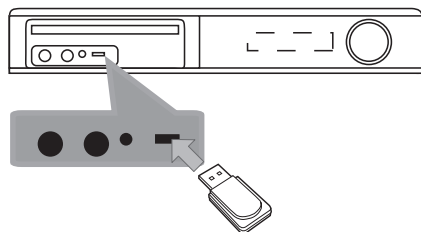

### Извлечение USB-устройства

1. Выберите другой режим работы или дважды нажмите **■ STOP**.
2. Извлеките USB из устройства.

## Совместимые USB-устройства

- MP3-плееры, MP3-флэш-плееры.
- Флэш-накопители USB: Устройства, поддерживающие USB 2.0 или USB 1.1.
- Проигрыватель может не поддерживать некоторые типы USB-устройств.

## Требования к USB-устройствам

- Не поддерживаются устройства, требующие дополнительную установку программ при подключении к компьютеру.
- Не вынимать USB-устройство во время его работы.
- Чем больше емкость USB-устройства, тем больше времени займет поиск.
- Выполняйте резервное копирование данных во избежание их потери.
- USB-устройство не определяется при использовании USB-удлиителя или USB-концентратора.
- Файловая система NTFS не поддерживается. (Поддерживается файловая система FAT(16/32)).
- Количество поддерживаемых файлов: не более 1 000.
- Внешние жесткие диски, картридеры, блокируемые устройства, или USB-устройства с жестким диском не поддерживаются.
- USB-порт устройства нельзя подключать к компьютеру. Устройство не может использоваться в качестве хранилища информации.

2

Подключение

## Подключение внешних источников аудио

Соедините цифровой выход проигрывателя (или цифрового устройства, т.д.) с оптическим разъемом.

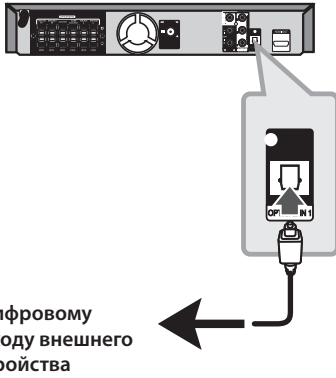

К цифровому выходу внешнего устройства

## Подключение антенны

Для прослушивания радио подключите FM антенну, поставленную в комплекте.

Подключите проволочную FM антенну к разъему для FM антенн.

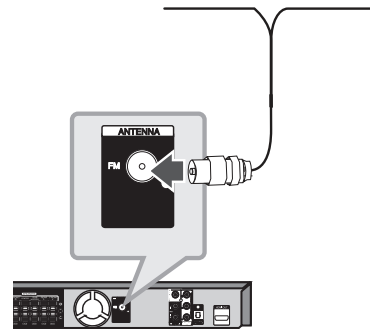

2

Подключение

## Настройка акустической системы домашнего кинотеатра

Прослушивание звука от телевизионных, DVD и цифровых устройств в 5.1 (2.1 или 2) канальном режиме. При отключенном электропитании при нажатии **OPTICAL** электропитание включается и автоматически переключается в режим AUX OPT.

1. Подсоединить разъем OPTICAL IN проигрывателя к оптическому выходу телевизора (или другого цифрового устройства).
2. Чтобы выбрать опцию AUX OPT нажмите на кнопку **OPTICAL**. Для прямого выбора AUX OPT.
3. Прослушивание звука с акустической системой 5.1 (2.1 или 2).
4. Для выхода из режима AUX OPT снова нажмите на кнопку **OPTICAL**. Возврат к предыдущей функции.

### ! ПРИМЕЧАНИЯ

Следите, чтобы проволочная FM антенна была полностью расправлена. После подключения располагайте проволочную FM антенну максимально горизонтально.

## Отрегулируйте настройки в меню Setup

Меню Setup (настройки) предназначено для регулировки настроек, в частности, изображения и звука.

Среди прочего можно выбрать язык субтитров и меню Setup. Подробно о каждом пункте меню настроек Setup см. на стр. 22 – 26.

3

Настройка системы

## Вызов и выход из меню настроек

1. Нажмите **HOME**.  
отображение меню [Главное Меню].



2. Выберите [Установка] при помощи **<>**.
3. Нажмите **ENTER**.  
На экране появляется меню [Установка].
4. Нажмите **HOME** или **RETURN** для выхода из меню [Установка].

### Справочное меню для установки

Меню	Кнопки	Действие
<b>▲▼</b> Перемещ.	<b>▲ ▼</b>	Переход в другое меню.
<b>◀</b> Перемещ.	<b>&lt;</b>	Переход на предыдущий уровень.
<b>▶</b> Перемещ.	<b>&gt;</b>	Переход на следующий уровень или выбор меню.
<b>↶</b> Закреть	<b>↶</b> RETURN	Выход из меню настройки [Установка] или настройки колонок [Устан.АС.5.1].
<b>⊙</b> Выбор	<b>⊙</b> ENTER	Подтверждение меню.

## ЯЗЫК

### Языковое Меню

Выберите язык для меню Setup (Настройка) и экранного меню.

### Аудио диск / Титры на диске/ Меню диска

Выберите язык воспроизведения аудиодорожки, язык субтитров и язык главного меню диска.

#### [Оригинал]

Так обозначается исходный язык, использованный при записи диска.

#### [Другие]

Для смены языка с помощью цифровых кнопок и кнопки **ENTER** введите четырехзначный числовой код из списка языков на странице 42. При неправильном вводе кода нажмите **CLEAR**.

#### [ВЫКЛ. (для субтитров)]

Выключите Субтитры.

## ИЗОБРАЖЕНИЕ (дисплей)

### РЕЖИМЫ ТВ

Выберите формат экрана исходя из формы экрана телевизора.

#### [4:3]

Выберите данный вариант в случае подключения стандартного телевизора с экраном 4:3.

#### [16:9]

Выберите данный вариант в случае подключения широкоформатного телевизора с экраном 16:9.

### Режим дисплея

Режим отображения применяется только для формата экрана 4:3.

#### [Почтовый Ящик]

Изображение широкоэкранный формата между двумя полосами сверху и снизу от него.

#### [Полноэкранный]

Изображение широкоэкранный формата на весь экран с «отсечением» боковых сторон. (Если диск/файл не поддерживает режим Pan Scan, изображение будет отображаться в режиме Letterbox).

### Разрешение

Устанавливает разрешение на выходе компонентного и HDMI-видеосигнала. (За информацией о разрешении обращайтесь к разделу «Установка разрешения» на стр.18)

#### [Auto]

Если разъём выхода HDMI подсоединён к данным о мониторе телевизора и его возможностях (EDID – Extended Display Identification Data), автоматически будет установлено разрешение, наиболее подходящее данному телевизору. Если подключено только компонентное видео, разрешение по умолчанию меняется 480i (Или 576i).

#### [1080p]

Выводит 1 080 линий видеосигнала с прогрессивной развёрткой.

#### [1080i]

Выводит 1 080 линий видеосигнала с чересстрочной развёрткой.

#### [720p]

Выводит 720 линий видеосигнала с прогрессивной развёрткой.

#### [480p (Или 576p)]

Выводит 480 (Или 576) линий видеосигнала с прогрессивной развёрткой.

#### [480i (Или 576i)]

Выводит 480 (Или 576) линий видеосигнала с чересстрочной развёрткой.

## АУДИО

### УСТАН.АС.5.1

Выполните следующие настройки для встроенного 5.1-канального декодера объемного звука.

1. Выберите [Устан.АС.5.1] в меню [Аудио].
2. Нажмите **ENTER**.  
Появляется меню [Динамики 5.1].

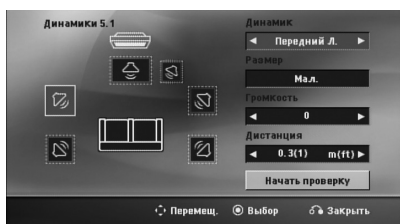

3. При помощи **<>** выберите нужный динамик.
4. Настройте опции при помощи **^ V <>** кнопок.
5. Для возврата в предыдущее меню нажмите **RETURN**.

#### [Динамик]

Выберите колонку, которую хотите настроить.

#### ! ПРИМЕЧАНИЯ

Некоторые настройки колонок неприменимы по причине ограничений лицензионного соглашения с Dolby Digital.

#### [Размер]

Эти настройки являются постоянными, и изменить их нельзя.

#### [Громкость]

Для регулировки громкости выбранной колонки нажмите **<>**.

#### [Дистанция]

Если после подключения колонок к DVD ресиверу расстояние от центральной или задних колонок до точки прослушивания больше, чем от передних, то такое расстояние необходимо задать. Это позволит звуку со всех колонок достигать слушателя одновременно. Настройте расстояние до выбранной колонки путем нажатия кнопок **<>** Это расстояние равно разнице расстояния до центральной/задней колонки и расстояния до передних колонок.

#### [Test]

Выберите [Начать проверку] при помощи **^ V** и нажмите **ENTER**. Для остановки снова нажмите **ENTER** Отрегулируйте громкость в соответствии с тестовыми сигналами громкости, запоминаемыми системой.

## DRC (Контроль динамического диапазона)

Сделайте звук более четким при малой громкости (только для Dolby Digital). Для включения этого эффекта выберите [Вкл.].

3

Настройка системы



## Голос

Для объединения каналов караоке и обычных стереоканалов выберите [ВКЛ].

Функция доступна только для многоканальных DVD с записью караоке.

## Синхронизация цифрового аудио- и видеосигнала

Иногда в цифровых телевизорах может возникнуть проблема отставания видеосигнала от аудиосигнала. Если это происходит, Вы можете настроить время задержки звука, таким образом звук будет ждать, пока не появится картинка: это называется HD AV синхронизацией (синхронизацией цифрового аудио- и видеосигнала). Используйте **Λ V** (на пульте дистанционного управления) для прокрутки вверх и вниз, чтобы отрегулировать время задержки звука, которое может быть установлено в диапазоне от 0 до 300 мсек.

## Промежуточный итог в караоке

По окончании раздела/произведения/трека данная функция показывает набранные баллы, сопровождаемые звуком фанфар.

### [ВКЛ.]

По окончании пения на экране появляются баллы.

### [ВЫКЛ.]

Баллы и звук фанфар отключены.



## ПРИМЕЧАНИЯ

- Если во время просмотра фильмов при переходе к следующему разделу появляются баллы или фанфары, отключите (off) функцию полукараоке в меню настроек SETUP или отсоедините микрофон.
- Эта функция работает в режиме DVD/ CD.
- Функция Semi Karaoke доступна только при подключенном микрофоне.

## Блок. (родительский контроль)

### Настройка регионального кода при первом включении

При первом использовании этой функции необходимо ввести код местности.

1. Выберите меню блокировки [Блок.] и нажмите **>**.
2. Нажмите **>**.  
Для доступа к вариантам блокировки [Блок.], необходимо ввести созданный вами пароль. Введите пароль и нажмите **⊙ ENTER**. Снова введите пароль и подтвердите его, нажав **⊙ ENTER**. Если перед нажатием **⊙ ENTER** вы ошиблись, нажмите **CLEAR**.
3. Выберите первый символ с помощью кнопок **Λ V**.
4. Нажмите **⊙ ENTER** и выберите следующий символ с помощью кнопок **Λ V**.
5. Для подтверждения указанного кода местности нажмите **⊙ ENTER**.

### Рейтинг

Блокирует воспроизведение DVD с оценкой в зависимости от их содержания. Не все диски имеют оценку.

1. В меню блокировка [Блок.] выберите пункт оценка [Рейтинг] и нажмите **>**.
2. Введите пароль и нажмите **⊙ ENTER**.
3. С помощью кнопок **Λ V** выберите оценку от 1 до 8.

### [Рейтинг 1-8]

Оценка один (1) предусматривает самые большие ограничения, а оценка восемь (8) – самые маленькие.

### [Разблок.]

При выборе разблокировки Unlock функция родительского контроля отключается, и диски воспроизводятся полностью.

4. Для подтверждения выбранной оценки нажмите **⊙ ENTER**.

## Пароль

Позволяет ввести или изменить пароль.

1. Выберите пункт пароль [Пароль] в меню блокировки [Блок.] и нажмите **>**.
2. Нажмите **⊙ ENTER**
3. Введите пароль и нажмите **⊙ ENTER**.  
Для изменения пароля выделите пункт изменить [Изменить] и нажмите **⊙ ENTER**.  
Введите пароль и нажмите **⊙ ENTER**.  
Повторите пароль и подтвердите его, нажав **⊙ ENTER**.
4. Для выхода из меню нажмите **🏠 HOME**.

### ! ПРИМЕЧАНИЯ

Если вы забыли пароль, его можно удалить следующим образом:

1. Выберите раздел [Установка] в меню [Главное Меню].
2. Введите 6-значное число «210499» и нажмите **⊙ ENTER**. Пароль удален.

## Код страны

Введите код страны, по стандартам которой производилась оценка диска, из списка на странице 41.

1. Выберите код местности [Код страны] в меню блокировки [Блок.] и нажмите **>**.
2. Введите пароль и нажмите **⊙ ENTER**.
3. Выберите первый символ с помощью кнопок **Λ V**.
4. Нажмите **⊙ ENTER** и выберите следующий символ с помощью кнопок **Λ V**.
5. Для подтверждения выбранного кода местности нажмите **⊙ ENTER**.

## ДРУГОЕ

### DivX VOD

Пользователю предоставляется регистрационный код DivX® VOD (Видео по запросу), позволяющий обратиться к услуге DivX® VOD, т.е. покупать и брать напрокат видео.

Более подробную информацию смотрите на сайте [www.divx.com/vod](http://www.divx.com/vod).

#### [Зарегистрировать]

Отображение регистрационного кода Вашего проигрывателя.

#### [Отменить регистрацию]

Отмена регистрации проигрывателя и отображение кода деактивации.

### ! ПРИМЕЧАНИЯ

Все видео, закачанные с помощью DivX® VOD, можно воспроизводить только на данном устройстве.

## Использование домашнего меню

1. Нажмите **HOME**.  
отображение меню [Главное Меню].

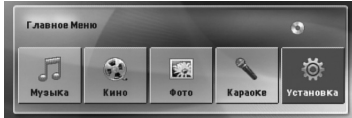

2. Выберите опцию, используя **<>**.
3. Нажмите **ENTER** после выбора опции меню.

[Музыка] – отображает меню музыки.

[Кино] – Показывает опции для просмотра фильмов или выводит на экран меню [КИНО].

[Фото] – отображает меню фотографий.

[Karaoke] - отображает меню Karaoke.

[Установка] – отображает меню настроек.

### ! ПРИМЕЧАНИЯ

Вы не можете выбрать опцию [Музыка], [Кино] или [Фото], когда устройство USB не подключено или не вставлен диск.

## Основные операции

1. Вставьте диск, используя кнопки **OPEN/CLOSE** или подключите USB-устройство к USB-порту.
2. Нажмите **HOME**.  
отображение меню [Главное Меню].
3. Выберите опцию, используя **<>**.  
Если Вы выберете [Кино], [Фото] или [Музыка] при подключённом USB-устройстве и вставленном диске, появится меню для выбора опций. Выберите опцию и нажмите **ENTER**.



4. Нажмите **ENTER** после выбора опции меню.

### ! ПРИМЕЧАНИЯ

- Для многих аудио дисков и DVD-дисков, воспроизведение начинается автоматически.
- Устройство проигрывает автоматически только те музыкальные файлы, которые содержатся на устройстве USB и диске.

Цель	Действия
Остановить	Нажмите <b>■ STOP</b> .
Воспроизвести	Нажмите <b>▶ PLAY, MONO/ STEREO</b> .
Приостановить	Нажмите <b>⏸ PAUSE/STEP</b> .
Покадровое воспроизведение	Чтобы покадрово воспроизвести проект, несколько раз нажмите <b>⏸ PAUSE/STEP</b> . (DVD, DivX only)
Пропустить и перейти к следующему/ предыдущему разделу/ дорожке/файлу	Для перехода к следующему разделу/ дорожке или возврата к началу текущего раздела/дорожки во время воспроизведения нажмите <b>⏮/⏭ SKIP</b> . Для возврата к предыдущему разделу/ дорожке дважды быстро нажмите <b>⏮ SKIP</b> .
Быстрый поиск эпизода при ускоренном воспроизведении назад/вперед	Чтобы выбрать нужную скорость сканирования, во время воспроизведения последовательно нажмите <b>⏮/⏭ SCAN</b> . Для перехода к нормальной скорости нажмите <b>▶ PLAY, MONO/ STEREO</b> .
Циклическое или случайное воспроизведение	Последовательно нажмите <b>↺ REPEAT</b> – начнется циклическое или случайное воспроизведение текущего проекта, раздела или дорожки. - DVD : Эпизод/ Глава/ Выкл. - DivX : Глава/ Все/ Выкл. - Audio CD/ MP3/ WMA : Трек/ Все/ Программа/ Выкл.

Цель	Действия
Уменьшить скорость воспроизведения	В режиме паузы нажмите <b>SLOW (⏮</b> или <b>⏭)</b> и выберите нужную скорость. (DVD, DivX диск) Для файла DivX невозможно замедленное обратное воспроизведение.

## Другие действия

### Вызов на экран информации о диске

На экран можно вывести различную информацию о загруженном диске.

- Для вызова различной информации о воспроизведении нажмите **ⓘ INFO/DISPLAY**. Содержание такой информации варьируется в зависимости от типа диска и статуса воспроизведения.
- Выбор пункта осуществляется нажатием **▲ ▼**. Смена и выбор настроек выполняется кнопками **<>**.

Глава – Номер текущего заголовка/общее количество заголовков

Эпизод – Номер текущего раздела / Общее количество разделов.

Время – Истекшее время воспроизведения.

Аудио – Выбранный язык или канал.

Субтитры – Выбранные субтитры.

Угол – выбранный угол/общее количество углов.

#### ! ПРИМЕЧАНИЯ

Если в течение нескольких секунд после этого не нажать какую-либо клавишу индикация на экране исчезнет.

## Вызов меню DVD

### DVD

Выбор меню для воспроизведения DVD с несколькими меню выполняется с помощью кнопки Menu.

1. Нажмите **DISC MENU**.  
Отобразится меню диска.
2. Выберите нужное меню с помощью **Λ V <>**.
3. Для подтверждения нажмите **▶ PLAY, MONO/STEREO**.

## Вызов проекта DVD

### DVD

Выбор проекта для воспроизведения DVD, содержащего несколько проектов (заголовков), выполняется с помощью кнопки Menu.

1. Нажмите **TITLE**.  
Появится заголовок диска.
2. Выберите меню с помощью кнопок **Λ V <>**.
3. Для подтверждения нажмите **▶ PLAY, MONO/STEREO**.

## Воспроизведение с повышенной скоростью

### DVD

Данная функция позволяет просматривать и прослушивать запись в полтора раза быстрее.

1. Для проигрывания с 1,5 ускорением, во время воспроизведения нажмите **▶ PLAY, MONO/STEREO**. На экране появится "▶x1.5".
2. Чтобы выйти, снова нажмите **▶ PLAY, MONO/STEREO**.

## Экранная заставка

Экранная заставка появляется спустя 5 минут после нажатия кнопки Стоп.

## Воспроизведение с определенного момента

### DVD MOVIE

Позволяет начать воспроизведение с любого момента файла или проекта.

1. Во время воспроизведения нажмите **□ INFO/DISPLAY**.

2. Выберите значок с часами с помощью **Λ V**, и появится "--:--:--".
3. Введите нужное время начала: часы, минуты и секунды слева направо. Если вы неправильно ввели цифры, то для их удаления нажмите **CLEAR**. Затем введите правильные значения. Например, нужно найти эпизод, соответствующий 1 часу, 10 минутами и 20 секундам – с помощью цифровых кнопок введите «11020».
4. Для подтверждения нажмите **⊙ ENTER**.  
Воспроизведение начнется с заданного момента.

## Возобновить воспроизведение

### DVD MOVIE MUSIC ACD

Устройство запоминает место, где Вы нажали **■ STOP**, в зависимости от диска. Если на экране кратковременно появляется «**||**» (Resume Stop), нажмите **▶ PLAY, MONO/STEREO** чтобы возобновить воспроизведение (от остановленного момента). При нажатии **■ STOP** дважды или вставлении диска, на экране появится **■** (Полная остановка). Устройство сотрет остановленный момент.

### ! ПРИМЕЧАНИЯ

Место возобновления может быть стерто при нажатии кнопки (например **⏻ (POWER)**, **▲ OPEN/CLOSE**, и т.д.).

## Изменение кодировки субтитров

### MOVIE

Если при воспроизведении субтитры отображаются некорректно, Вы можете сменить их кодировку.

1. Во время воспроизведения нажмите **□ INFO/DISPLAY** для отображения экранного меню OSD.
2. Кнопками **Λ V** выберите функцию [CP Кодовая].
3. Кнопками **<>** задайте необходимый параметр функции.
4. Нажмите **↶ RETURN** для выхода из меню OSD.display.

## Создание списка воспроизведения

**MUSIC ACD**

Данная функция позволяет сохранять Ваши любимые файлы с любого диска или USB устройства в памяти плеера.

1. Выберите раздел [Музыка] в меню [Главное Меню].

Возврат к предыдущей папке. (только для файлов MP3/ WMA)

Информация о файле будет показана согласно информации ID3TAG на соответствующем музыкальном файле. (Только MP3)

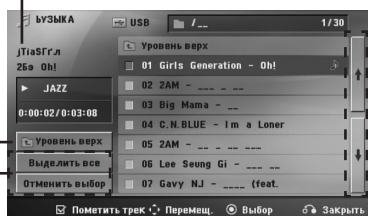

Выбор всех дорожек/файлов (проигрывать все дорожки/файлы).

Отмена выбора всех дорожек/файлов.

Переход к предыдущему или следующему списку файлов.

2. Выберите желаемую музыку в списке, используя **Λ V**, затем нажмите **MARKER** для выделения.
3. Нажмите **ENTER** или **▶ PLAY, MONO/STEREO**. Выводятся режимы воспроизведения.
4. Выберите режим воспроизведения при помощи **Λ V** и нажмите **ENTER**.

### [Пометить трек]

Выделенный список воспроизведения.

### [Текущий трек]

Обычный список воспроизведения.

## ! ПРИМЕЧАНИЯ

Если Вы хотите выбрать все файлы из списка, нажмите [Выделить все] или **ENTER** Для снятия выделения

## Для снятия выделения

1. Использовать **Λ V** для выбора звуковой дорожки, которую необходимо удалить из выделенного файла.
2. Нажать **MARKER**.

## Для удаления всех выделенных объектов

Использовать **Λ V <>** для выбора [Отменить выбор], затем нажать **ENTER** в режиме редактирования.

## ! ПРИМЕЧАНИЯ

Выделение также снимается при извлечении диска или USB устройства, отключении электропитания прибора или переключении функции.

4

Эксплуатация

## Просмотр фотографий в формате

### PHOTO

Это устройство может читать/распознавать диски с фотографиями.

1. Выберите раздел [Фото] в меню [Главное Меню] и нажмите кнопку **ENTER**.

Перемещение к прежнему или следующему списку файлов



Возврат к прежней папке

2. Нажмите **▲▼** для выбора папки, а затем нажмите **ENTER**.
3. Если Вы хотите просматривать в слайдовом режиме, нажмите **▲▼<>** для выделения файла и нажмите **▶ PLAY, MONO/STEREO**.

### О справочном меню в меню [Фото]

Меню	Кнопки	Действие
▶ Слайд Шоу	▶ <b>PLAY, MONO/STEREO</b>	Просмотр в слайдовом режиме.
▲▼◀▶ Перемещ.	▲▼<>	Перемещение к другому файлу и содержимому.
◎ Выбор	◎ <b>ENTER</b>	Просмотр конкретного файла.
↶ Закрывать	↶ <b>RETURN</b>	Возврат в меню [Главное Меню].

### О справочном меню в меню [Фото]

Меню	Кнопки	Действие
Меню	☐ <b>INFO/DISPLAY</b>	Вывод на экран меню опций.
◀/▶ Перемещ./ След.	</>	Переход к другому файлу.
↶ Закрывать	↶ <b>RETURN</b>	Возврат к меню [Фото].

## Возможности при просмотре фотографий

При просмотре фотографий в полный экран Вы можете выбирать разные опции.

1. При просмотре фотографий в полный экран, нажмите **☐ INFO/DISPLAY** для вывода на экран меню опций.
2. Выберите опцию при помощи **▲▼<>**.



- 1 **Текущее фото/Все фотографии** – Для возврата к предыдущей/следующей фотографии **<>**.
- 2 **Слайд Шоу** **▶/||** – Нажмите **ENTER**, чтобы начать слайд-шоу или сделать паузу.
- 3 **Скорость x3/ x2/ x1** – Чтобы регулировать скорость показа фотографий в режиме слайд-шоу, используйте кнопку **ENTER**.
- 4 **Вращ.** – Нажмите **ENTER**, чтобы развернуть фотографию.
- 5 **списку** – Нажмите **ENTER** для возврата в меню фотографий [Фото].

## Настройка таймера отключения

Выберите время до отключения (от 10 до 180 минут) однократным или последовательным нажатием кнопки **SLEEP**.

Чтобы проверить, сколько осталось времени, нажмите кнопку **SLEEP**.

Для отмены автоматического отключения, последовательно нажимайте **SLEEP** до появления "SLEEP 10", пока эта надпись отображается нажмите **SLEEP** еще раз.

### ! ПРИМЕЧАНИЯ

Вы можете узнать время, оставшееся до автоматического выключения

Нажмите **SLEEP**. Оставшееся время отобразится в окне на экране дисплея.

## Затемнение

Нажмите **SLEEP** один раз. Окно дисплея будет темным наполовину. Чтобы убрать это, нажмите повторно **SLEEP** и держите, пока оно не исчезнет.

## Временное отключение звука

Чтобы отключить звук устройства, нажмите **MUTE**.

Вы можете временно отключить звук, чтобы, например, ответить на телефонный звонок. При этом на дисплее высветится надпись MUTE.

## Сохранение последнего эпизода

### DVD

Устройство запоминает последний эпизод с последнего просмотренного диска. Последний эпизод остается в памяти, даже если диск вынут из проигрывателя или проигрыватель выключен (в режиме ожидания) При загрузке диска с сохраненным эпизодом он автоматически восстанавливается из памяти.

## Выбор системы вещания - опция

Необходимо выбрать соответствующий системный режим для ТВ-системы. Нажмите и удерживайте нажатой кнопку **PAUSE/STEP** более 5 секунд для выбора системы в разделе [Главное Меню].

### ! ПРИМЕЧАНИЯ

Если устройство USB подключено или вставлен диск, это функция не работает.

## Регулирование уровня звука динамиков

Вы можете регулировать уровень звука каждого динамика.

1. Нажмите несколько раз **SPEAKER LEVEL**, чтобы выбрать желаемый динамик для настройки.
2. Нажимайте **VOL +/-**, чтобы регулировать уровень звука выбранного динамика в меню настройки в окне дисплея.
3. Таким же образом отрегулируйте звук остальных динамиков.

## VOCAL FADER (РЕГУЛЯТОР ВОКАЛА)

Вы можете использовать эту функцию в качестве караоке, приглушив звучание голоса исполнителя из различных источников. (MP3/WMA/CD и т.д.), за исключением режима Караоке.

Эта функция доступна для использования только при подключенном микрофоне.

Нажав на кнопку **VOCAL FADER**, на переднем дисплее вы увидите "FADE ON" или "FADE OFF".

### ! ПРИМЕЧАНИЯ

Эта функция поддерживается для двух каналов или более.



## Работа с радио

Убедитесь, что FM антенны подключены.  
(См. стр. 21)

### Прослушивание радио

1. Нажимайте кнопку  **RADIO&INPUT** пока не появится индикация FM. Включается станция, которую слушали последней.
2. Нажмите и примерно 2 секунды удерживайте **TUNING** (-/+), отпустите, когда индикация частот начнет меняться. Поиск прекращается, когда устройство настраивается на какую-либо станцию.

Или



Последовательно нажмите **TUNING** (-/+).

3. Громкость регулируется вращением переключателя **VOLUME** на передней панели или нажатием **VOL +** или **-** на пульте дистанционного управления.

### Программирование радиостанций

Вы можете настроить до 50 радиостанций FM диапазона.

Перед проведением настройки не забудьте уменьшить громкость.

1. Нажмите  **RADIO&INPUT**, дождитесь индикации FM.
2. С помощью **TUNING** (-/+) настройтесь на нужную частоту.
3. Нажмите  **ENTER** появится мигающий номер предварительной настройки.
4. Выберите нужный номер настройки нажатием **PRESET** (-/+).
5. Нажмите  **ENTER**  
Радиостанция сохранена.
6. Для сохранения других радиостанций повторите действия, п. 2 – 5.

### Удаление сохраненных радиостанций

1. Нажмите и удерживайте в течение 2 секунд кнопку **CLEAR**.  
На экране появится надпись «ERASE ALL» («СТЕРЕТЬ ВСЕ»).
2. Нажмите **CLEAR** для удаления всех сохраненных радиостанций.

### Удаление сохраненной станции

1. Нажмите **PRESET** - / + для выбора номера предустановленной станции, которую вы хотите удалить.
2. Нажмите **CLEAR**, номер предустановленной станции будет мигать на дисплее.
3. Нажмите **CLEAR** еще раз чтобы удалить выбранную предустановленную станцию.

### Улучшение качества приема в FM-диапазоне

Нажмите **▶ PLAY, MONO/STEREO** на пульте управления. Как правило, изменение формата со стерео на моно улучшает качество приема.

## Настройка звука

### Выбор режима объемного звучания

предусмотрено несколько установленных звуковых схем объемного звучания. Выбрать нужный звуковой режим можно при помощи **SOUND EFFECT**.

Пока символы **SOUND EFFECT** видны на экране, при помощи кнопок со стрелками <> можно изменить их значение.

Отображаемые пункты Эквалайзера могут различаться в зависимости от источника звука и звуковых эффектов.

На дисплее	Описание
NAT PLUS	Наслаждайтесь естественным звуком, как при 5.1-канальном варианте.
NATURAL	Комфортный, естественный звук.
Эквалайзер Локального звучания	Звуковые эффекты в зависимости от региона. (DANGDUT/ ARABIC/ PERSIAN/ INDIA/ REGUETON/ MERENGUE/ SAMBA/ SALSA/ CUMBIA/ AFRO)
AUTO EQ	Включает звуковой эквалайзер, наиболее близкий к жанру, найденному в метках ID3 звуковых файлов MP3.
POP CLASSIC JAZZ ROCK	Данная программа придает звуку воодушевляющий оттенок живого рок, поп, джазового или классического концерта.
MP3 OPT	Данная функция оптимизирована для проигрывания файлов в сжатом формате MP3. Она позволяет повысить качество воспроизведения высоких частот.

На дисплее	Описание
BASS	Во время воспроизведения звуковой дорожки усиливает высокие, низкие частоты и эффект объемного звучания.
LOUDNESS	Повышает качество воспроизведения высоких и низких частот.
VIRTUAL	Более виртуальное объемное звучание.
PLII MOVIE PLII MUSIC	Dolby Pro Logic II позволяет воспроизводить источник стереозвука в 5.1-канальном звучании.
BYPASS	Вы насладитесь звуком без эффектов эквалайзера.

#### ! ПРИМЕЧАНИЯ

- В некоторых режимах объемного звука те или иные колонки могут молчать или работать тихо – это зависит от режима звучания и источника звука и не является неисправностью.
- После включения входящего сигнала, а иногда и при смене звуковых дорожек может потребоваться перенастройка режима объемного звучания.

4

Эксплуатация

# Дополнительные возможности

## Запись на USB

Вы можете записывать музыку или другие звуки на USB устройство, подключенное к DVD-проигрывателю.

1. Подсоедините USB-устройство к проигрывателю.
2. Выберите режим, в котором Вы хотите произвести запись. Сначала воспроизведите.
3. Начните запись, нажав на кнопку **REC**.
4. Чтобы остановить запись, нажмите **STOP**.

### [Запись всех звуковых дорожек/файлов]

Запись на USB в режиме проигрывать или остановить.

### [Запись списка программ]

После выделения файла(-ов) запишите его (-их) на USB (см.стр. 30).

Файлы будут сохранены следующим образом.

Аудио диск	
MP3/ WMA	
Другие источники (Тюнер, AUX, Портативный)	

## ПРИМЕЧАНИЯ

- Во время записи Вы можете на экране следить за прогрессом записи в процентах (Только аудио диск или MP3/WMA диск).
- Во время записи MP3/WMA - звук отсутствует.
- При остановке записи во время воспроизведения сохраняется файл, записанный к этому моменту. (Только для Audio CD)
- Не извлекайте USB устройство и не выключайте аппарат во время USB записи - в противном случае образуется неполный файл, который будет невозможно удалить на ПК.
- Запись с микрофонов не поддерживается.
- В случае, если USB запись невозможна, в окне дисплея будут отображены следующие сообщения: "NO USB", "ERROR", "USB FULL" или "NO REC".
- Мульти-кардридер (устройство чтения карт памяти) и внешние жесткие диски не могут использоваться для USB записи.
- Файл записывается по 128 Мб (около 2 часов), когда Вы записываете долгое время. Записано менее 4 файлов.
- Если Вы останавливаете запись MP3, WMA файла во время воспроизведения, файл не сохранится.
- В режиме диска CD-G, DTS, запись USB не работает.
- Файлы в подпапках не записываются во время записи всех треков.
- Вы не сможете записать более 999 файлов.
- Нумерация записываемых файлов производится, начиная с наименьшей цифры. Таким образом, если удалите какой-либо записываемый файл, следующий будет под наименьшим номером.

Несанкционированное копирование материалов, охраняемых авторским правом, включая компьютерные программы, файлы, передачи и звуковые записи, может посягать на авторские права и являться уголовным преступлением. Запрещается использовать данное оборудование в указанных целях.

**Будьте ответственны,  
уважайте авторские права**

## Основное проигрывание караоке

1. Включите телевизор и устройство.
2. Откройте дисковод и вставьте диск караоке нажатием **OPEN/CLOSE**.
3. Закройте дисковод нажатием **OPEN/CLOSE**.
4. Подключить микрофон в соответствующий разъем.
5. Нажмите номер желаемой мелодии от 0 до 9.
6. Для отключения выбранной мелодии нажмите **CLEAR**.
7. Для запуска нажмите **ENTER** или **PLAY**.
8. Чтобы остановить нажмите **■ STOP**.

## Вы можете сменить тональность, которая подходит Вашему голосу с помощью Регулирования тональности

Вы можете регулировать тональность по 13 уровням (6 высоких, 6 низких и 1 первоначальная тональность).

- Настройки появятся на экране.

- Нажмите **KEY CON.(b)** несколько раз во время проигрывания, чтобы понизить тональность одну за другой.
- Нажмите **KEY CON.(#)** несколько раз во время проигрывания, чтобы повысить тональность одну за другой.

## Для регулирования громкости ЭХА

Вы можете добавить эффект эхо в звучание микрофона.

Чтобы увеличить или понизить громкость эха нажмите **ECHO VOL (+/-)** на пульте.

## Для регулирования тона

Если Вы хотите отрегулировать тон песни в формате караоке.

Нажмите **REPEAT** (🗣️🗣️) на пульте несколько раз, чтобы сменить МУЖСКОЙ или ЖЕНСКИЙ голос.

## Для смены темпа

Вы можете воспользоваться этой функцией, если хотите проигрывать мелодию быстрее или медленнее.

- Для более высокой скорости проигрывания нажмите **ТЕМПО +/▶▶** несколько раз во время пения.
- Для более низкой скорости проигрывания нажмите **ТЕМПО -/◀◀** несколько раз во время пения.

## Функция оттенения

Если заголовок диска **КАРАОКЕ** и текст песни закрывают друг друга, текст песни можно не увидеть. В таком случае, нажмите **SHADOW** для того, чтобы выделить текст песни.

- Он будет выделен от фоновой картинки.

## Использование микрофона

- 1 Подключите Ваш микрофон в гнезда MIC1/ MIC 2.
- 2 Проигрывайте желаемую музыку.
- 3 Пойте под этот аккомпанемент.

### ! ПРИМЕЧАНИЯ

- Когда Вы не используете микрофон, установите минимальную громкость нажатием кнопки MIC VOL(+/-) или выключите микрофон и достаньте шнур из разъема.
- При поднесении микрофона слишком близко к динамику, может возникать свистящий звук. В этом случае уберите микрофон подальше от динамика или уменьшите громкость, используя кнопку MIC VOL(+/-).
- Если звук в микрофоне слишком громкий, он может искажаться. В таком случае уменьшите громкость нажатием кнопки MIC VOL(+/-).

## Резервирование песни

Если вы хотите зарезервировать следующую мелодию, Вы можете резервировать ее без ожидания.

1. Нажмите номер желаемой мелодии от 0 до 9 на диске караоке. Номер мелодии появится на экране телевизора.
2. Чтобы зарезервировать песню, нажмите **RESERVATION**.  
Номер мелодии зарезервирован.
3. Повторите шаги 1-2. Вы можете зарезервировать 8 песен.

## Для отмены зарезервированной песни

Нажимайте каждый раз **CLEAR**, и заказанная песня будет удалена одна за другой.

## Для отмены или смены заказанной песни

Нажмите **RESERVATION**, чтобы выбрать желаемую песню, затем нажмите **CLEAR**, чтобы отменить заказанную песню.

## Воспроизведение МЕНЮ караоке

1. Для перемещения в главное меню нажатием MENU. Главное меню появится на экране.

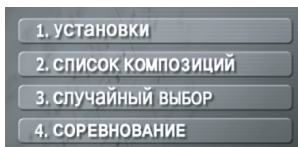

2. Выберите желаемую опцию в меню нажатием  $\wedge$   $\vee$   $\langle$   $\rangle$  или ENTER.
3. Регулируйте настройки меню или выберите опцию меню нажатием  $\wedge$   $\vee$   $\langle$   $\rangle$  и ENTER.
4. Для возврата в предыдущий режим нажатием RETURN.

### 1. УСТАНОВКИ

Выберете включить/выключить для выбора функции.

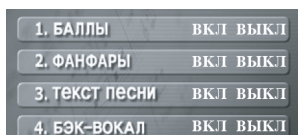

Выберете вкл/выкл для подключения или отключения.

### 2. СПИСОК КОМПОЗИЦИЙ

Вы можете выбрать желаемую песню из списка композиций.

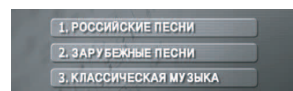

Выберите одну композицию из списка после нажатия РОССИЙСКИЕ ПЕСНИ **1. РОССИЙСКИЕ ПЕСНИ** / ЗАРУБЕЖНЫЕ ПЕСНИ **2. ЗАРУБЕЖНЫЕ ПЕСНИ**.

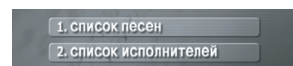

Выберите одну композицию из списка после нажатия КЛАССИЧЕСКАЯ МУЗЫКА

**3. КЛАССИЧЕСКАЯ МУЗЫКА**

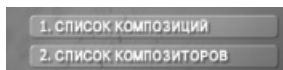

Выберите список песен или список исполнителей.

### 3. СЛУЧАЙНЫЙ ВЫБОР

Вы можете насладиться песнями в произвольном порядке.

### 4. СОРЕВНОВАНИЕ

Вы можете сыграть в игру, разделившись на две команды (синие и красные).

1. Выберите количество попыток.
2. Выберите желаемый результат.
3. Нажмите **СТАРТ**.

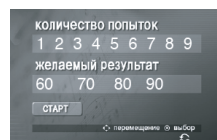

4. Выберите номер песни вместе с аккомпанементом.
5. Повторите шаг 4. Меняйте команды красных и синих поочередно.



6. Когда будет достигнут выигрышный результат, на экране выветится **ПОЗДРАВЛЯЕМ**.



7. В зависимости от того, хотите ли Вы продолжить командное соревнование или нет, нажмите **1. ДА** или **2. НЕТ**.

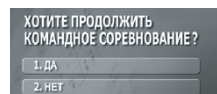

## Устранение неисправностей

НЕИСПРАВНОСТЬ	СПОСОБ УСТРАНЕНИЯ
Отсутствует напряжение питания	Воткните штепсель в розетку до конца.
Нет изображения	Выберите нужный режим видео-входа на телевизоре. На экране появится изображение с DVD-ресивера.
	Проверьте надежность подключения как со стороны телевизора, так и со стороны DVD-ресивера.
Звука нет или почти нет	Выберите нужный режим входа аудио-ресивера. Появится звук из DVD-ресивера.
	Правильно подсоедините аудио-кабели к разъемам.
	Замените новым аудио-кабелем.
Низкое качество изображения с DVD	Протрите диск мягкой тряпкой движениями наружу.
Диск не проигрывается	Вставьте диск.
	Вставьте корректный диск (проверьте тип диска, его цветовую систему и региональный код)
	Вставьте диск логотипом или напечатанной стороной вверх.
	Введите пароль или поменяйте уровень рейтинга.
Во время воспроизведения DVD или CD слышно гудение	Протрите диск мягкой тряпкой движениями наружу.
	Переместите DVD-ресивер и аудио-элементы от дальше от телевизора.
Радиостанции не настраиваются должным образом	Проверьте подсоединение антенны и расположите ее правильно.
	В случае необходимости подсоедините внешнюю антенну.
	Настройте нужную радиостанцию вручную.
	Сохраните несколько радиостанций, следуя инструкции на стр. 33.
Пульт управления не работает (работает плохо)	Пульт управления не направлен непосредственно на устройство.
	Направьте пульт управления на устройство.
	Пульт управления слишком далеко от устройства.
	Используйте пульт на расстоянии не более 7 м от DVD-ресивера.
	Между пультом управления и устройством находится какой-либо объект.
	Переместите объект.
Заряд элементов питания подошел к концу.	
	Замените батареи.

# Техническое обслуживание

## Доставка устройства

### При перевозке товара

Сохраняйте исходные упаковочные материалы и коробку. Если Вы хотите перевезти проигрыватель, для максимальной защиты упакуйте устройство так, как это было сделано на заводе.

Храните поверхности продукта чистыми

- Не используйте летучие жидкости такие, как средство от насекомых, рядом с предметом.
- Поверхность можно повредить, если вытирать пыль, сильно надавливая на предмет.
- Не оставляйте на долгое время резиновые или пластиковые предметы рядом с проигрывателем.

### Уход за проигрывателем

Для чистки проигрывателя используйте мягкую, сухую салфетку. Если поверхности очень загрязнены, используйте мягкую салфетку, слегка смоченную в мягком моющем средстве. Не используйте сильные растворители такие, как алкоголь, бензин или растворитель, так как можно повредить поверхность.

### Ремонт и обслуживание домашнего кинотеатра

Данный проигрыватель – высокотехнологичное устройство. Если оптические линзы или части дисководы грязные или имеют истёртый вид, качество изображения может ухудшиться. За более полной информацией обращайтесь в ближайший авторизованный сервисный центр.

## О дисках

### Уход за дисками

Не касайтесь рабочей поверхности диска. Держите диск за кромку так, чтобы не оставлять отпечатки на рабочей стороне. Никогда не приклеивайте на диск бумагу или ленту.

### Хранение дисков

После проигрывания убирайте диск в футляр. Не храните диски там, где на них будет падать прямой солнечный свет или рядом с источниками тепла, не оставляйте их в Вашей машине, припаркованной на открытой стоянке, во избежание попадания солнечных лучей.

### Чистка дисков

Отпечатки пальцев и пыль на диске могут стать причиной плохого качества воспроизведения кадров и искажения звука. Перед проигрыванием протрите диск чистой тканью. Протирайте диск от центра к краю.

Для чистки не используйте сильные растворители такие, как алкоголь, бензин, растворитель, известные очистители и или антистатика, предназначенные для старых виниловых пластинок.



## Региональные коды

Выберите региональный код из списка.

Регион	Код	Регион	Код	Регион	Код	Регион	Код
Афганистан	AF	Фиджи	FJ	Монако	MC	Сингапур	SG
Аргентина	AR	Финляндия	FI	Монголия	MN	Словакия	SK
Австралия	AU	Франция	FR	Марокко	MA	Словения	SI
Австрия	AT	Германия	DE	Непал	NP	ЮАР	ZA
Бельгия	BE	Великобритания	GB	Нидерланды	NL	Южная Корея	KR
Бутан	BT	Греция	GR	Нидерландские		Испания	ES
Боливия	BO	Гренландия	GL	Антильские острова	AN	Шри-Ланка	LK
Бразилия	BR	Гонконг	HK	Новая Зеландия	NZ	Швеция	SE
Камбоджа	KH	Венгрия	HU	Нигерия	NG	Швейцария	CH
Канада	CA	Индия	IN	Норвегия	NO	Тайвань	TW
Чили	CL	Индонезия	ID	Оман	OM	Таиланд	TH
Китай	CN	Израиль	IL	Пакистан	PK	Турция	TR
Колумбия	CO	Италия	IT	Панама	PA	Уганда	UG
Конго	CG	Ямайка	JM	Парагвай	PY	Украина	UA
Коста-Рика	CR	Япония	JP	Филиппины	PH	США	US
Хорватия	HR	Кения	KE	Польша	PL	Уругвай	UY
Чехия	CZ	Кувейт	KW	Португалия	PT	Узбекистан	UZ
Дания	DK	Ливия	LY	Румыния	RO	Вьетнам	VN
Эквадор	EC	Люксембург	LU	Россия	RU	Зимбабве	ZW
Египет	EG	Малайзия	MY	Саудовская Аравия	SA		
Сальвадор	SV	Мальдивская		Сенегал	SN		
Эфиопия	ET	Республика	MV				
		Мексика	MX				

## Языковые коды

Выберите язык из списка для следующих первичных настроек: Disc Audio (Звук диска), Disc Subtitle (Субтитры диска), Disc Menu (Меню диска).

Язык	Код	Язык	Код	Язык	Код	Язык	Код
Афар	6565	Французский	7082	Литовский	7684	Синдхи	8368
Африкаанс	6570	Фризский	7089	Македонский	7775	Сингальский	8373
Албанский	8381	Галисийский	7176	Малагасийский	7771	Словацкий	8375
Амхарский	6577	Грузинский	7565	Малайский	7783	Словенский	8376
Арабский	6582	Немецкий	6869	Малайялам	7776	Испанский	6983
Армянский	7289	Греческий	6976	Маори	7773	Суданский	8385
Ассамский	6583	Гренландский	7576	Маратхи	7782	Суахили	8387
Аймара	6588	Гуарани	7178	Молдавский	7779	Шведский	8386
Азербайджанский	6590	Гуджарати	7185	Монгольский	7778	Тагальский	8476
Башкирский	6665	Хауса	7265	Науру	7865	Таджикский	8471
Баскский	6985	Иврит	7387	Непальский	7869	Тамильский	8465
Бенгальский	6678	Хинди	7273	Норвежский	7879	Телугу	8469
Бхутани	6890	Венгерский	7285	Ория	7982	Тайский	8472
Бихари	6672	Исландский	7383	Панджаби	8065	Тонганский	8479
Бретонский	6682	Индонезийский	7378	Пашто	8083	Турецкий	8482
Болгарский	6671	Интерлингва	7365	Персидский	7065	Туркменский	8475
Бирманский	7789	Ирландский	7165	Польский	8076	Чви	8487
Белорусский	6669	Итальянский	7384	Португальский	8084	Украинский	8575
Китайский	9072	Яванский	7487	Кечуа	8185	Урду	8582
Хорватский	7282	Каннада	7578	Ретороманский	8277	Узбекский	8590
Чешский	6783	Кашмири	7583	Румынский	8279	Вьетнамский	8673
Датский	6865	Казахский	7575	Русский	8285	Волапюк	8679
Голландский	7876	Киргизский	7589	Самоанский	8377	Валлийский	6789
Английский	6978	Корейский	7579	Санскрит	8365	Волоф	8779
Эсперанто	6979	Курдский	7585	Гаэльский	7168	Коса	8872
Эстонский	6984	Лаосский	7679	Сербский	8382	Идиш	7473
Фарерский	7079	Латинский	7665	Сербохорватский	8372	Йоруба	8979
Фиджи	7074	Латышский	7686	Шона	8378	Зулусский	9085
Финский	7073	Лингала	7678				

## Торговые марки и лицензии



Изготовлен на основании лицензии от Dolby Laboratories. Dolby и the double-D являются торговыми знаками Dolby Laboratories.



HDMI, the HDMI logo and High-Definition Multimedia Interface являются торговыми знаками или зарегистрированными торговыми знаками HDMI licensing LLC.



“DVD Logo” – торговый знак DVD Format/Logo Licensing Corporation.



DivX®, DivX Certified® и связанные с ними логотипы являются товарными знаками компании DivX, Inc и используются по лицензии.

**О ВИДЕОФОРМАТЕ DIVX :** DivX® - это цифровой видеоформат, созданный компанией DivX, Inc. Это устройство, прошедшее сертификацию DivX Certified®, воспроизводящее видео в формате DivX. Посетите веб-сайт по адресу [www.divx.com](http://www.divx.com) для получения дополнительной информации и программных средств для конвертирования файлов в видеоформат DivX.

**О ВИДЕО ПО ЗАПРОСУ DIVX :** Данное устройство, имеющее сертификацию DivX Certified®, должно быть зарегистрировано для воспроизведения фильмов, приобретенных в службе видео по запросу DivX (VOD). Для получения кода регистрации найдите раздел DivX VOD в меню настройки устройства. Перейдите на веб-сайт по адресу [vod.divx.com](http://vod.divx.com) для получения дополнительной информации относительно завершения регистрации.



### Что представляет собой SIMPLINK?

Некоторыми функциями этого устройства можно управлять с пульта дистанционного управления телевизора при условии связи этого устройства с телевизором, оснащенным SIMPLINK, по интерфейсу HDMI. Функции, доступные с пульта дистанционного управления телевизором: Play (воспроизведение), Pause (пауза), Scan (поиск), Skip (пропуск), Stop (стоп), Power Off (выключение напряжения питания) и другие.

- Подробные сведения по функции SIMPLINK приводятся в руководстве на телевизор.
- Телевизор LG с функцией SIMPLINK снабжен логотипом, показанным выше.

## Технические параметры

Общие	
Требования по электропитанию	См. на плашке на корпусе.
Энергопотребление	См. на плашке на корпусе.
Габаритные размеры (Ш x В x Г)	360 x 62,5 x 312,3 мм без подставки
Вес (приблизит.)	2,8 kg
Рабочая температура	от 41 °F до 95 °F (от 5 °C до 35 °C)
Влажность при эксплуатации	от 5 % до 90 %
Шина электропитания (USB)	DC 5 V $\overline{\text{---}}$ 500 mA

Входы/Выходы	
VIDEO OUT	1.0 V (p-p), 75 $\Omega$ , sync negative, RCA разъём x 1
COMPONENT VIDEO OUT	(Y) 1.0 V (p-p), 75 $\Omega$ , sync negative, RCA разъём x 1, (Pb)/(Pr) 0.7 V (p-p), 75 $\Omega$ , RCA разъём x 2
HDMI OUT (видео/аудио):	19 pin (тип A, Соединитель HDMI™)
ANALOG AUDIO IN	2.0 Vrms (1 kHz, 0 dB), 600 $\Omega$ , RCA jack (L, R) x 1
DIGITAL IN (OPTICAL):	3 V (p-p), Оптический разъём x 1
PORT. IN	0.5 Vrms (3.5 мм стерео-разъём)

Усилитель		
Режим стерео	141 Вт + 141 Вт (3 $\Omega$ при кГц)	
Режим объемного звучания	Передние	141 Вт + 141 Вт (3 $\Omega$ при 1 кГц)
	Центральная	141 Вт (3 $\Omega$ при 1 кГц)
	Колонки объемного звучания	141 Вт + 141 Вт (3 $\Omega$ при 1 кГц))
	Сабвуфер	145 Вт (3 $\Omega$ при 60 Hz)

Тюнер	
Диапазон FM	от 87,5 до 108,0 МГц или от 87,50 до 108,00 МГц

Передний динамик	
Формат	двухполосный трехсекционный
Импеданс	3 $\Omega$
Номинальная подводимая мощность	141 Вт
Максимальная подводимая мощность	282 Вт
Наружные размеры (ШxВxГ)	260 x 1 102 x 200 мм
Масса без упаковки	2,68 kg

Тыловой динамик	
Формат	однополосный односекционный
Импеданс	3 $\Omega$
Номинальная подводимая мощность	141 Вт
Максимальная подводимая мощность	282 Вт
Наружные размеры (ШxВxГ)	260 x 1 102 x 200 мм
Масса без упаковки	2,68 kg

Центральный динамик	
Формат	двухполосный двухсекционный
Импеданс	3 $\Omega$
Номинальная подводимая мощность	141 Вт
Максимальная подводимая мощность	282 Вт
Наружные размеры (ШxВxГ)	250 x 100 x 88 мм
Масса без упаковки	0,6 kg

Пассивный сабвуфер	
Формат	однополосный односекционный
Импеданс	3 $\Omega$
Номинальная подводимая мощность	145 Вт
Максимальная подводимая мощность	290 Вт
Наружные размеры (ШxВxГ)	190 x 385 x 318 мм
Масса без упаковки	5,0 kg

Конструкция и технические требования могут изменяться без предварительного уведомления.

Примечание (Дата производства изделия) Первая цифра (с левой стороны) серийного номера означает Год, последующие 2 цифры - Месяц производства этого изделия.



	Телефон	Режим работы	Интернет
<b>Россия</b>	8-800-200-7676	Круглосуточно	<a href="http://www.lg.com">http://www.lg.com</a>
<b>Беларусь</b>	8-820-0071-1111		
<b>Латвия</b>	8-0003-271		
<b>Литва</b>	8-800-30-800		
<b>Эстония</b>	800-9990		
<b>Украина</b>	0-800-303-000	8:00 - 21:00 (Пн.-Пят.) 9:00 - 18:00 (Суб., Вс.)	
<b>Казахстан</b>	8-8000-805-805	9:00 - 18:00 (Пн.-Пят.) 9:00 - 18:00 (Суб.)	
	2255 (для мобильных телефонов)		
<b>Кыргызстан</b>	8-0000-710-005	Круглосуточно	
<b>Узбекистан</b>			

