

## Инструкция по эксплуатации Інструкція з експлуатації DVD-система домашнього кінотеатра DVD-система домашнього кінотеатру

Модель № / Модель № **SC-XH55**

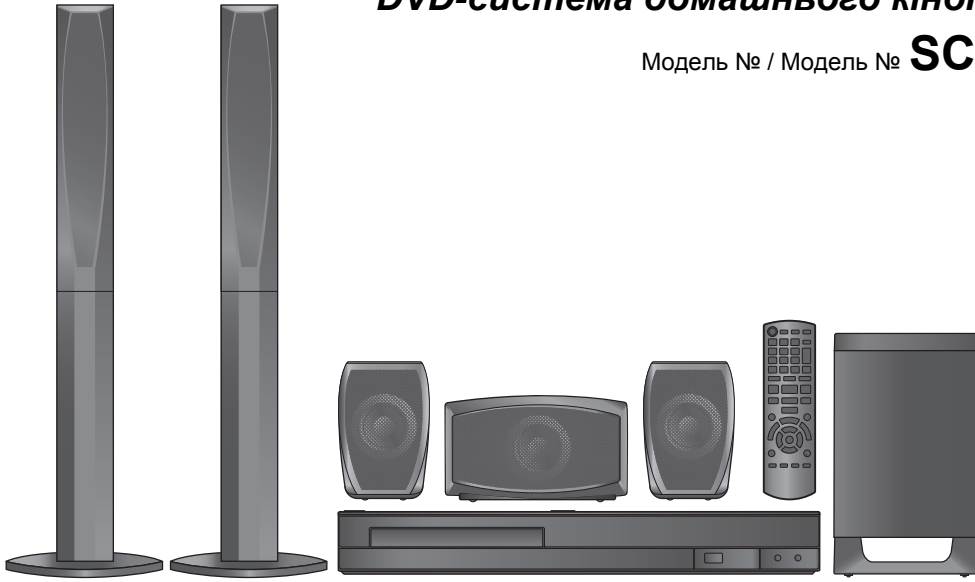

### Уважаемый покупатель

Благодарим Вас за покупку этого изделия. Чтобы получить оптимальное качество работы системы и обеспечить безопасность, пожалуйста, внимательно прочитайте эту инструкцию.

Перед подключением, эксплуатацией или настройкой данного изделия полностью прочитайте инструкции по эксплуатации. Сохраните данное руководство для последующего использования.

Приведенные в инструкции иллюстрации могут отличаться от фактического вида вашей системы домашнего кинотеатра.

### Шановний покупець

Дякуємо вам за придбання даного пристрою. Для отримання оптимальної якості роботи пристрою та дотримання безпеки, будь ласка, уважно прочитайте цю інструкцію.

Перед підключенням, користуванням або настройкою даного пристрою просимо уважно ознайомитись із цією інструкцією. Збережіть даний посібник для звертання до нього у майбутньому.

Малюнки апарата можуть відрізнятись від вашого апарата.

#### Номер региона/Номер регіону

Плеер воспроизводит DVD-Video диски, помеченные наклейкой с номером региона "5" или "ALL".

Програваач відтворює DVD-Video диски з позначкою регіону "5" або "ALL".

Например/Наприклад:



Система/Система		SC-XH55
Основной блок/Основний апарат		SA-XH55
Акустическая система/Акустична система	Фронтальные колонки/Фронтальні колонки	SB-HF55
	Центральная колонка/Центральна колонка	SB-HC10
	Колонки объемного звучания/Колонки об'ємного звучання	SB-HS10
Сабвуфер/Сабвуфер		SB-HW50

Действия в этой инструкции описаны преимущественно для управления с помощью пульта ДУ, но вы можете выполнять действия на основном устройстве, если органы управления являются такими же.

Операції, описані в даній інструкції, стосуються головним чином пульта ДК, однак їх можна також виконувати і на основному пристрої, якщо вони відповідають тим самим клавішам.

## Принадлежности/Аксессуары



По рисунку проверьте наличие принадлежностей и отметьте их галочкой.  
Перевірте наявність та комплектність аксесуарів.

- 1 Пульт дистанционного управления/Пульт дистанційного керування (N2QAYB000627)
- 2 Батарейки для/Батарейки до пульта ДК
- 1 Комнатная FM-антенна/Кімнатна антена FM
- 1 Видеокабель/Відеокабель
- 1 Сетевой шнур/Шнур живлення
- 2 Лист с наклейками для кабелей подключения акустических колонок/Аркуші з наклейками для кабелів колонок
- Кабели для подключения акустических колонок/Кабелі для колонок
  - 1 короткий кабель/короткий кабель
  - 2 длинных кабеля/довгі кабелі
- 2 Стойки для колонок (с кабелем)/Сійки для колонок (з кабелями)
- 2 Основания/Підставки
- 8 Винтов/Гвинти

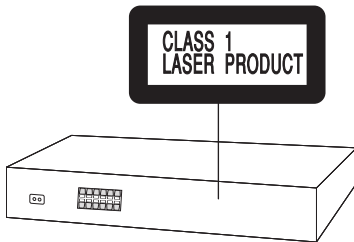

<b>CAUTION</b>	- LASER RADIATION WHEN OPEN. DO NOT STARE INTO BEAM. FDA 21 CFR 1 Class II
<b>CAUTION</b>	- CLASS 1M VISIBLE AND INVISIBLE LASER RADIATION WHEN OPEN. DO NOT VIEW DIRECTLY WITH OPTICAL INSTRUMENTS. IEC60825-1 +A21 Class 1M
<b>WARNING</b>	- CLASS 1M SYNCHROUS AND ASYNCHROUS LASER STRALUNG NAR DENNA DEL AR ÖPPNAD. BETRÄKTA EJ STRÅLEN DIREKT GENOM OPTISKA INSTRUMENT.
<b>FORSIGTIG</b>	- SYNKRO OG USTYNDIG LASERSTRÅLING KLASSE 1M. NÅR LAGET ER ÅBENT, UNDGÅ AT SE LIGSE PÅ MED OPTISKE INSTRUMENTER.
<b>VARO!</b>	- AVATTRESSA OLET ALTIMINA LUOKAN 1M NÄKYVÄÄ JA NÄKYMÄTÖNTÄ. LASERSÄTELYÄ, ÄLÄ KATSO OPTISELLÄ LAITTEELLA SUORAAN SÄTEESEEN.
<b>VORSICHT</b>	- SICHTBARE UND UNSICHTBARE LASERSTRALUNG KLASSE 1M. WENN ABDECKUNG GEÖFFNET, NICHT DIREKT MIT OPTISCHEN INSTRUMENTEN BETRACHTEN.
<b>ATTENTION</b>	- RAYONNEMENT LASER VISIBLE ET INVISIBLE. CLASSE 1M. EN CAS D'OUVERTURE, NE PAS REGARDER DIRECTEMENT À L'AIDE D'INSTRUMENTS D'OPTIQUE.
注意	- ここを開くと可視及び不可視レーザー光が出ます。 ビームを直射し、直射しないでも構いません。
注意	- 打开時有可能及不可見激光辐射。避免直射眼睛。 G87241-1+2001/08 类 RQLX50075

(Внутри аппарата)  
(Усередені виробу)

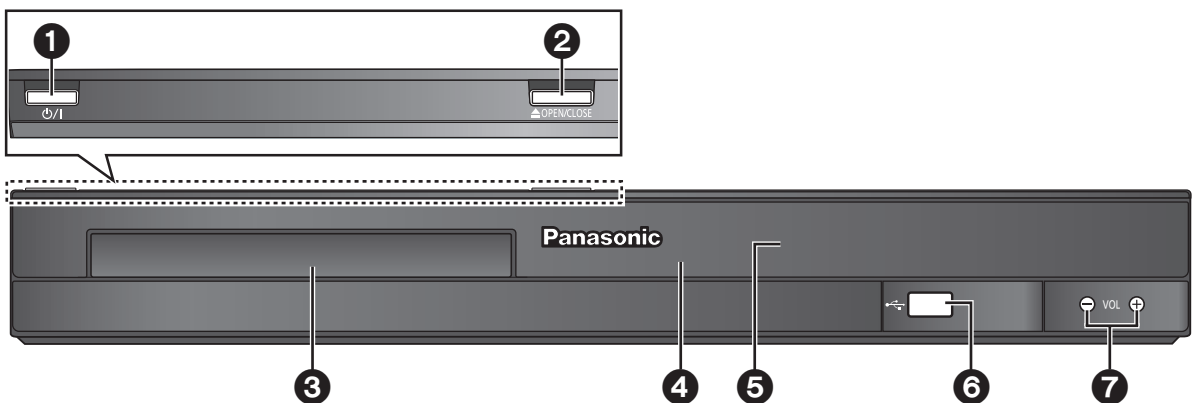
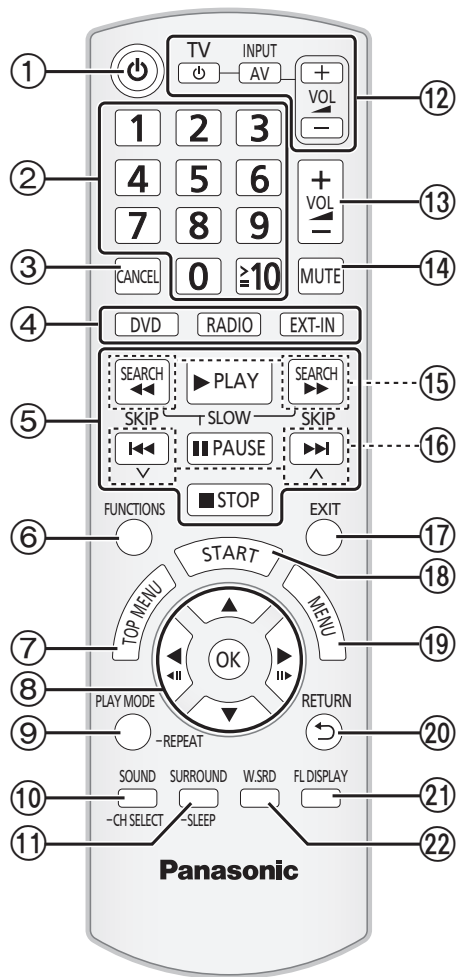

Обведенные цифры в руководстве пользователя (например, Нажмите [⏏]) соответствуют обведенным цифрам, которые представлены выше. Обведені цифри в посібнику користувача (напр., Натисніть [⏏]) відповідають обведеним цифрам, які представлені вище.

# Краткое руководство по элементам управления

## Пульт дистанционного управления

- 1 Включение/выключение аппарата (⇒ 9)
- 2 Выбор каналов, номеров заголовков и пр. / Ввод номеров (⇒ 10, 12)
- 3 Отмена (⇒ 13)
- 4 **Выбор источника**
  - [DVD]: Выбор диска в качестве источника (⇒ 12)
  - [RADIO]: Выберите FM тюнер (⇒ 10)
  - [EXT-IN]: Выберите внешний звуковой канал в качестве источника (⇒ 10)  
AUX → ARC → USB
- 5 Основные операции воспроизведения (⇒ 12)
- 6 Показ экранного меню (⇒ 14)
- 7 Отображение главного меню диска (⇒ 13)
- 8 Выбор или подтверждение пунктов меню / Покадровое воспроизведение (⇒ 12)
- 9 Выбор режима воспроизведения / Установка режима повтора (⇒ 13, 14)
- 10 Выбор режима звука / Выбор канала колонки (⇒ 12)
- 11 Выбор эффектов объёмного звучания (⇒ 11) или  
**Настройка таймера ночного режима**  
Нажмите и удерживайте [–SLEEP].  
Когда на экране основного блока отображается время, нажмите [–SLEEP] несколько раз.  
При каждом нажатии кнопки:  
SLEEP 30 → SLEEP 60 → SLEEP 90 → SLEEP 120  
OFF (Отмена)

  - Для подтверждения оставшегося времени повторно нажмите клавишу.

- 12 **Работа с телевизором**  
Направьте пульт ДУ на телевизор Panasonic и нажмите кнопку.
  - [TV, ]: Включение/выключение телевизора
  - [INPUT, AV]: Переключение видеовхода телевизора
  - [+, VOL, –]: Регулировка громкости телевизораВ некоторых моделях эти функции могут неправильно работать.
- 13 Регулировка громкости аппарата
- 14 **Отключение звука**
  - На дисплее аппарата будет мигать "MUTE".
  - Для отмены повторно нажмите кнопку или отрегулируйте громкость.
  - При переключении аппарата в режим ожидания отключение звука отменяется.
- 15 Выбор радиостанции вручную (⇒ 10)
- 16 Выбор запрограммированных радиостанций (⇒ 10)
- 17 Выход из режимов дисплея
- 18 Показ START меню (⇒ 10)
- 19 Отображение меню диска (⇒ 13)
- 20 Возврат к предыдущему окну (⇒ 13)
- 21 Переключение информации на дисплее главного устройства (⇒ 13)
- 22 Включение/выключение Whisper-mode Surround (⇒ 12)

## Предотвращение нежелательного взаимодействия с другим оборудованием Panasonic

При включении аппарата с помощью входящего в комплект поставки пульта ДУ может также включиться и другое оборудование Panasonic.

Для предотвращения этого можно переключить пульт ДУ в режим "REMOTE 2".

### Пульт ДУ и аппарат должны быть в одном режиме.

- 1 Нажмите [EXT-IN] для выбора "AUX".
- 2 Нажмите и удерживайте [ OPEN/CLOSE] на аппарате и [2] на пульте ДУ, пока на дисплее аппарата не отобразится "REMOTE 2".
- 3 Нажмите и удерживайте [OK] и [2] на пульте ДУ не менее 2 секунд. Чтобы вернуть режим "REMOTE 1", повторите вышеуказанные шаги, заменяя [2] на [1].

## Основной блок

- 1 **Переключатель режима ожидания/включения ()**  
Нажмите для переключения устройства из активного режима в режим ожидания или обратно. В режиме ожидания устройство продолжает потреблять незначительное количество энергии.
- 2 Открытие/Закрытие лотка диска (⇒ 12)
- 3 Лоток для диска
- 4 Датчик сигнала ДУ
- 5 Дисплей (FL дисплей)
- 6 Подключите устройство USB (⇒ 16)
- 7 Регулировка громкости аппарата

## ФУНКЦИИ ЭКОНОМИИ ПИТАНИЯ

Основной блок устроен так, чтобы сокращать потребление питания и экономить электроэнергию.

### ■ Функция автоматического отключения питания

Основной блок автоматически переключится в режим ожидания через 30 минут отсутствия активности. например,  
– Звуковой сигнал от внешнего устройства отсутствует.  
– Воспроизведение медиаданных остановлено/приостановлено.  
– Отображается меню диска, а функция воспроизведения не выбрана.  
(Эта функция может не работать при некоторых типах применения дисков.)



# СОДЕРЖАНИЕ

## Перед эксплуатацией

Принадлежности . . . . .	2
Краткое руководство по элементам управления . . . .	4
<b>ФУНКЦИИ ЭКОНОМИИ ПИТАНИЯ . . . . .</b>	<b>4</b>

## Руководство по быстрому старту

шаг 1 Подготовка колонок . . . . .	6
шаг 2 Расстановка . . . . .	7
шаг 3 Подключения . . . . .	7
Подключение колонок . . . . .	7
Подключения радиоантенны . . . . .	8
Подключение аудио- и видеоустройств . . . . .	8
шаг 4 Подключение сетевого шнура . . . . .	9
шаг 5 Подготовка пульта ДУ к работе . . . . .	9
шаг 6 Easy setup (Легкая установка) . . . . .	9

Прослушивание радио . . . . .	10
Автоматический поиск радиостанций . . . . .	10
Прослушивание/подтверждение предварительно настроенных каналов . . . . .	10
Ручной поиск . . . . .	10
Работа с меню START . . . . .	10
Выбор источника с пульта ДУ . . . . .	10
Прослушивание телевизора или других аудиоисточников с помощью колонок устройства . . . . .	11

## Использование звуковых эффектов из всех колонок

Эффекты объемного звучания . . . . .	11
Выбор звукового режима . . . . .	12
Использование приглушенного объемного звучания . . . . .	12
Настройка уровня громкости колонок во время воспроизведения . . . . .	12
Настройка баланса колонок во время воспроизведения . . . . .	12

## Воспроизведение дисков

Основное воспроизведение . . . . .	12
Воспроизведение из выбранного пункта . . . . .	13
Другие режимы воспроизведения . . . . .	13
Запрограммированное и произвольное воспроизведение . . . . .	13
Повторное воспроизведение . . . . .	14
Использование экранных меню . . . . .	14

## Другие операции

Операции с подключенным телевизором (VIERA Link “HDAVI Control™”) . . . . .	15
Настройка сопряжения аудиоустройств . . . . .	15
Удобное управление только с дистанционным управлением VIERA . . . . .	16
Воспроизведение с устройства USB . . . . .	16

## Справочная информация

Изменение настроек проигрывателя . . . . .	16
Информация о DivX . . . . .	18
Носители, которые можно воспроизвести . . . . .	19
Обслуживание . . . . .	19
Варианты установки колонок . . . . .	20
Руководство по устранению неисправностей . . . . .	21
Технические характеристики . . . . .	23
Лицензии . . . . .	24
Меры предосторожности . . . . .	24

Перед эксплуатацией

Воспроизведение дисков

Другие операции

Справочная информация

**Фронтальные колонки**

**Подготовка**

- Во избежание повреждения и царапин положите мягкую ткань и производите сборку колонок на ней.
- Для сборки используйте крестовую отвертку (в комплект поставки не входит).

Перед началом сборки, установки и подсоединения проверьте наличие всех указанных деталей.

- Опасность проглатывания. Храните винты в недоступном для детей месте.
- Информацию о дополнительном монтаже на стену см. на стр. 20.



2 Фронтальные колонки



2 Стойки (с кабелем)

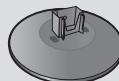

2 Основания



8 Винтов

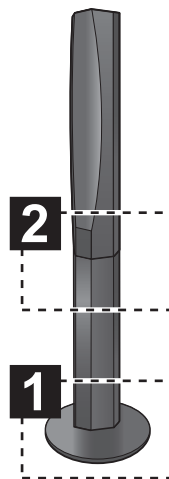
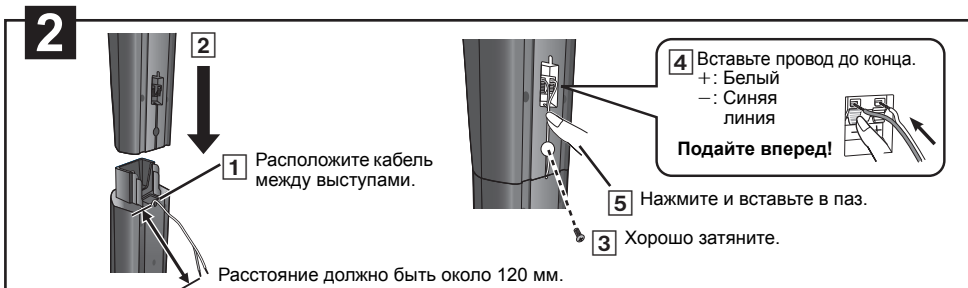
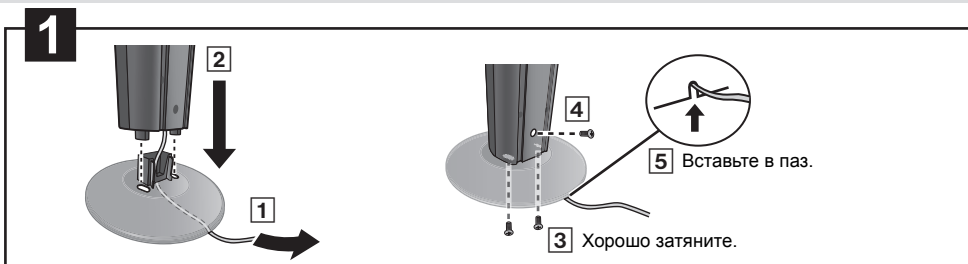

**Вариант сборки колонок**

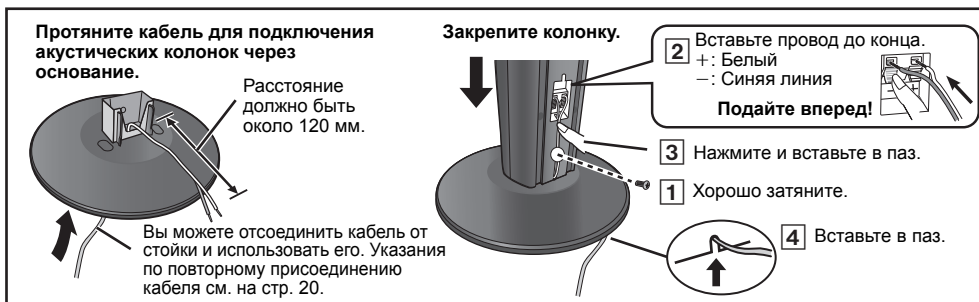

**Чтобы не допустить падения акустических колонок**

- Для крепления колонок к стенам или колоннам вам потребуются соответствующие винты с кольцом на конце.
- Проконсультируйтесь у квалифицированного специалиста относительно того, как выполнять крепление на бетонной стене или поверхности, не имеющей достаточно прочной опоры. Неправильное крепление может привести к повреждению стены или колонок.
- Используйте шнур менее  $\varnothing 2,0$  мм, который может выдержать более 10 кг.

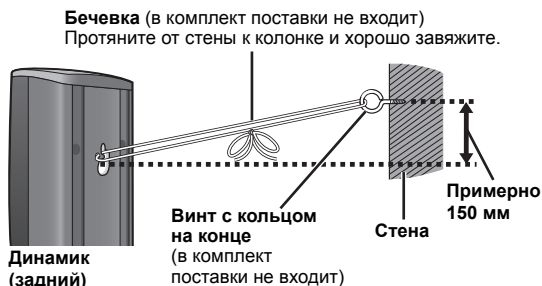

**Осторожно**

- Не становитесь на основание. Следите за детьми, когда они находятся вблизи колонок.
- При переноске динамика держите его за стойку и детали основания.

Как расположить колонки для достижения максимального звукового эффекта.

Обратите внимание на следующее:

- Установите колонки на устойчивой ровной поверхности.
- Установите колонки на расстоянии не менее 10 мм от системы, чтобы обеспечить надлежащую вентиляцию.
- Если расположить акустические колонки слишком близко к полу, стенам и углам, то это может вызвать излишнее усиление низких частот. Закройте стены и окна плотными портьерами.

**Пример установки ("Окруж. Звучание (Рекомендуется)"):**

Стандартное расположение для эффекта окружения

Разместите центральную, фронтальные и колонки объемного звучания приблизительно на одном расстоянии от слушателя. Углы на диаграмме - приблизительные.

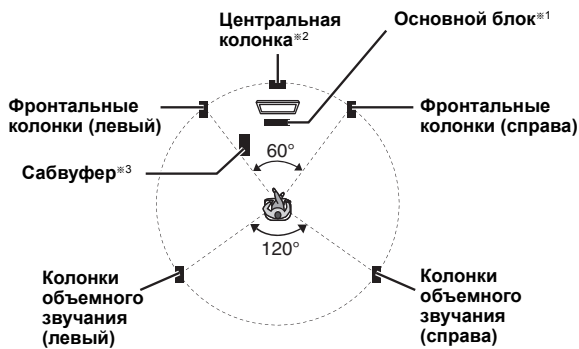

- ※1 Положение, при котором оставлены не менее 5 см от всех стен для надлежащей вентиляции.
- ※2 Установите на стеллаж или полку. Если расположить динамик непосредственно на телевизоре, вызванные динамиком вибрации могут расстроить изображение.
- ※3 Установите колонки справа или слева от телевизора, на пол или прочную полку для минимизации вибраций. Расстояние до телевизора должно быть около 30 см.

В зависимости от планировки комнаты у вас может возникнуть желание использовать все колонки спереди ("Фронт. Звучание (другие опции)") (⇒ 9, Easy setup (Легкая установка)).

### Примечания по использованию колонок

#### • Используйте только колонки из комплекта поставки

- При использовании других колонок возможно повреждение аппарата или ухудшение качества звука.
- Длительная работа на максимальной громкости может привести к уменьшению срока службы колонок и даже к выходу их из строя.
  - Чтобы избежать повреждений, уменьшайте громкость в таких случаях:
    - При воспроизведении искаженного звука.
    - Когда динамики создают эффект отражения звука из-за проигрывателя, шума FM-радиопередатч или непрерывных сигналов от осциллятора, проверочного диска или электронного прибора.
    - При настройке качества звука.
    - При включении или выключении аппарата.

#### Если на телевизоре происходит искажение цветов

Несмотря на то, что конструктивно центральная колонка допускает установку вблизи телевизора, у некоторых моделей телевизоров при определенном ее месторасположении все же возможно искажение картинки.

Если это произошло, отключите телевизор примерно на 30 минут. Функция размагничивания телевизора должна решить проблему. Если проблема не решается, отодвиньте колонки подальше от телевизора.

#### Осторожно

- Основной блок и входящие в комплект поставки колонки должны использоваться только так, как указано в этой настройке. Несоблюдение указаний может привести к повреждению усилителя и/или колонок и увеличению опасности возгорания. При повреждении аппарата или колонок или при резком ухудшении качества звука обратитесь к квалифицированному сервисному специалисту.
- Не пытайтесь крепить колонки на стену иным от описанного здесь способом.

Перед выполнением подключений отключите все оборудование и ознакомьтесь с соответствующими разделами инструкции по эксплуатации.

**Не включайте вилку в розетку до тех пор, пока не будут выполнены все остальные подсоединения.**

## 1 Подключение колонок

Тип кабеля	Колонки	A	B
(Подключенный к сабвуферу)	Сабвуфер	6	SUBWOOFER / ENCEINTE D'EXTRÊMES-GRAVES
Короткий	Центральная колонка	5	CENTER / CENTRE
(Поставляемый в комплекте со стойкой для динамиков)	Фронтальные колонки (справа)	2	FRONT / AVANT
	Фронтальные колонки (левый)	1	
Длинный	Колонки объемного звучания (справа)	4	SURROUND / AMBIOPHONIE
	Колонки объемного звучания (левый)	3	

Для удобства при выполнении подключений рекомендуется использовать идентификационные кабельные маркеры (наклейки), например, Колонки объемного звучания (левый)

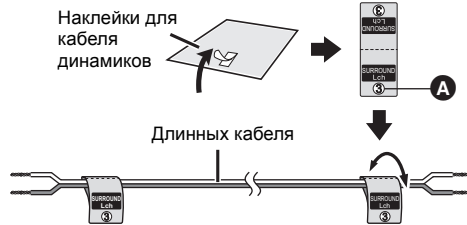

Проверьте тип динамика по этикетке, прежде чем подключать соответствующий кабель.

например,

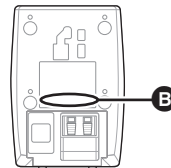

Подключите кабели динамиков к соответствующим колонкам согласно приведенной выше таблице. Вставьте провода полностью, не переходя на участки без изоляции.

**Не допускайте пересечения (короткого замыкания) или нарушения полярности проводов акустических колонок, т.к. это может вызвать повреждение колонок.**

- + : Белый
- : Синяя линия

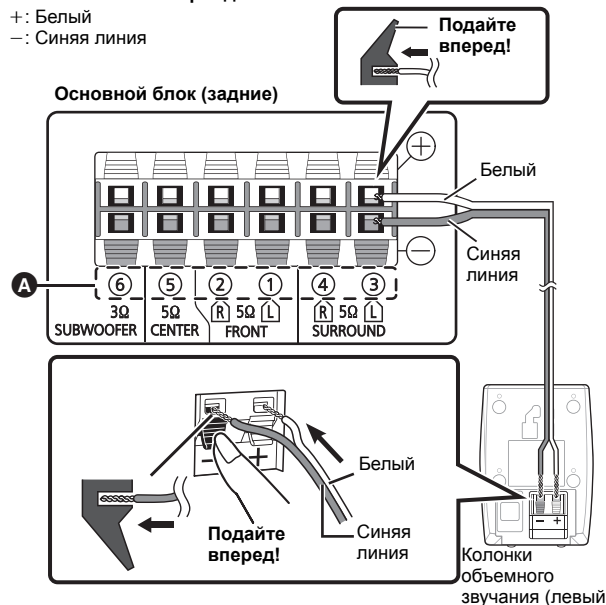

## 2 Подключения радиоантенны

### Использование комнатной антенны



### Использование наружной антенны

- Если прием радиостанций плохой, используйте наружную антенну.
- Отсоединяйте антенну при выключенном аппарате.
  - Не используйте наружную антенну при грозе.



## 3 Подключение аудио- и видеоустройств

- Для прослушивания аудиосигнала телевизора на звуковой системе, подключите кабель HDMI\* или аудиокабель. Информацию о настройках, необходимых для вывода аудиосигнала, см. в инструкции по эксплуатации соответствующих устройств.

\* Только при подключении к ARC-совместимому телевизору. Подробные сведения см. в "Подключение при ARC-совместимом телевизоре". (→ справа)

### Рекомендованное подключение к телевизору

Данное подключение обеспечивает наилучшее качество картинки. **VIERA Link "HDAVI Control"**

Если ваш телевизор Panasonic поддерживает функцию VIERA Link, телевизором и домашним кинотеатром можно управлять синхронно (→ 15, Операции с подключенным телевизором).



- Используйте высокоскоростные кабели HDMI с логотипом HDMI (как показано на обложке).
- Запрещается использовать кабели, несовместимые с HDMI.
- Рекомендуется использовать HDMI-кабели корпорации Panasonic. Артикульные номера для заказа: RP-CDHS15 (1,5 м), RP-CDHS30 (3,0 м), RP-CDHS50 (5,0 м), и т.д.
- **Не подключайте видео через видеомagneфон.** Из-за установленной защиты от копирования картинка может неправильно отображаться.
- После подключения кабеля HDMI\* следует ввести настройки, соответствующие типу аудиосигнала от вашего цифрового оборудования (→ 11). (При данном подключении может воспроизводиться только сигнал в формате Dolby Digital и PCM.)

## ■ Подключение при ARC-совместимом телевизоре

### Что такое ARC?

ARC – аббревиатура для Audio Return Channel или HDMI ARC (передача цифрового звука по кабелю HDMI). Ею обозначается одна из функций HDMI. Если телевизор совместим с ARC, аудиосигнал от телевизора может передаваться на это устройство по кабелю HDMI без необходимости в дополнительном аудиоподключении.

- Подробную информацию смотрите в руководстве по эксплуатации телевизора.

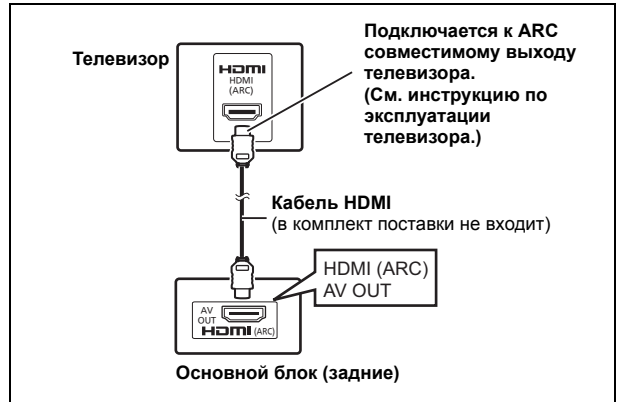

## ■ Подключение без ARC-совместимого телевизора

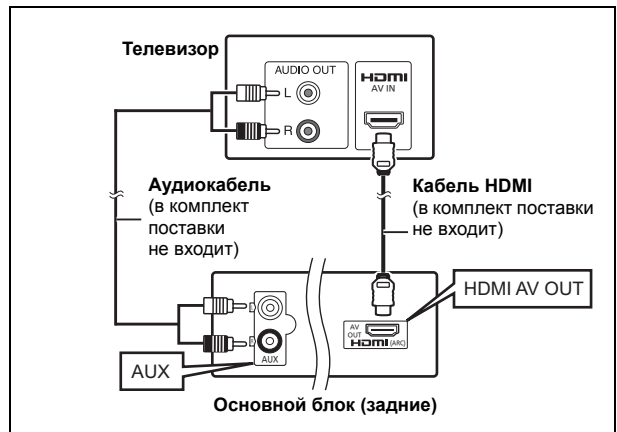

### Альтернативное подключение к телевизору

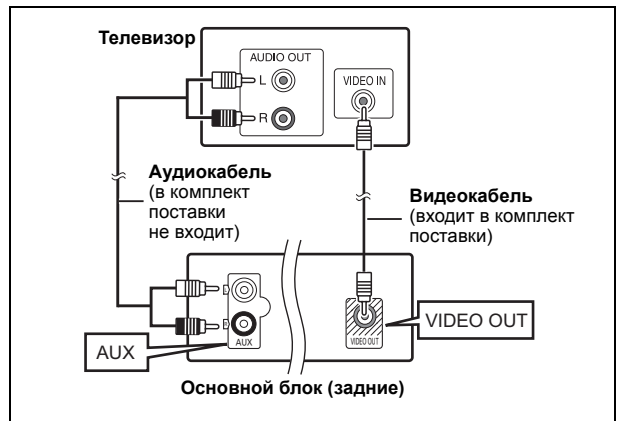

При наличии различных источников аудиосигнала (таких как проигрыватель Blu-ray, DVD-рекордер, видеомagneфон и т.п.) подключите их к имеющимся входам телевизора, а выход телевизора следует затем подключить к разъему AUX или HDMI AV OUT\* главного устройства.

## шаг 4 | Подключение сетевого шнура

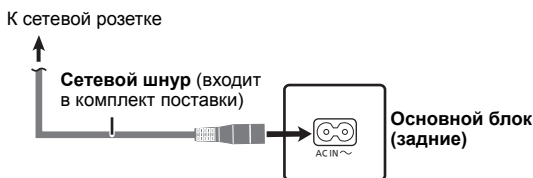

### Экономия электроэнергии

Основной блок будет потреблять незначительное количество энергии даже в выключенном состоянии (приблиз. 0,8 Вт). Для экономии электроэнергии отключите аппарат от розетки электрической сети, если он не будет использоваться длительное время. После включения аппарата после длительного простоя необходимо будет снова настроить некоторые параметры.



Поставляемый сетевой шнур предназначен только для использования только с основным блоком.

Не используйте его с другими устройствами. Также не используйте шнуры от других устройств с данным аппаратом.

## шаг 5 | Подготовка пульта ДУ к работе

### Батарейки

- 2 Вставьте так, чтобы полюса (+ и -) совпали с полюсами пульта дистанционного управления.

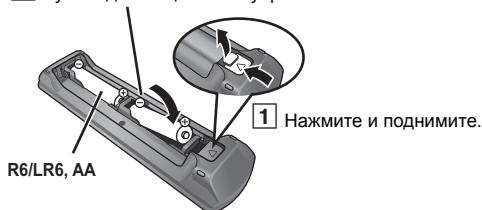

- 3 Установите крышку на место.

### ПРЕДУПРЕЖДЕНИЕ

При неправильной замене аккумулятора возникает опасность взрыва. Производить замену, используя только тот же тип аккумулятора, или равноценный ему, рекомендуемый производителем. Размещение и отходы использованных аккумуляторов производить согласно инструкциям производителя.

- Используйте щелочные или марганцевые батарейки.
- Не нагревайте и не допускайте контакта с пламенем.
- Не оставляйте батарейки в автомобиле с закрытыми дверями и окнами под прямыми солнечными лучами в течение длительного времени.

### Нельзя:

- использовать одновременно новые и старые батарейки.
- использовать вместе батарейки различных типов.
- разбирать батарейки и закорачивать их полюса.
- пытаться перезарядить щелочные или марганцевые батарейки.
- использовать батарейки, если их покрытие отслоилось.

Неверное обращение с батарейками может привести к утечке электролита и повреждению или выходу из строя пульта ДУ.

Если пульт ДУ не будет использоваться длительное время, извлеките из него батарейки. Храните батарейки в прохладном темном месте.

### Использование

Направьте пульт ДУ прямо на приемник сигнала (⇒ 4), избегая препятствий.

Расстояние: В пределах приближ. 7 м

Угол: Приблизительно 20° вверх и вниз, 30° влево и вправо

## шаг 6 | Easy setup (Легкая установка)

Окно Легкая установка поможет Вам произвести необходимые настройки.

### Подготовка

Включите телевизор и выберите видеовход (например, VIDEO 1, AV 1, HDMI и т.п.), к которому следует подключить домашний кинотеатр.

- Процедура выбора видеовхода должна быть описана в руководстве по эксплуатации телевизора.
- Данный пульт ДУ позволяет выполнять самые простые операции управления телевизором (⇒ 4).

- 1 Нажмите [⏻]① для включения аппарата.
  - Если экран Легкая установка появился автоматически.
- 2 Нажмите [▲, ▼]② для выбора “Да”, затем нажмите [OK]③.
- 3 Следуйте выводимым сообщениям и выполняйте настройки с помощью [▲, ▼, ◀, ▶]④ и [OK]⑤.

### ● Язык

Выберите язык меню и экранных сообщений.

### ● Формат экр. ТВ

Выберите формат картинки (соотношение сторон), соответствующий типу телевизора.

### ● Конфигурация AC

Выберите режим “Окруж. Звучание (Рекомендуется)” или режим “Фронт. Звучание (другие опции)” согласно расположению колонок (⇒ 7, Расстановка).

### ● Проверка AC

Прослушайте звук в колонках, чтобы убедиться в правильном подключении колонок.

### ● Громкость AC

Настройте объемное звучание колонок.

### ● Аудио вход ТВ

Выберите подключение аудиосигнала от вашего телевизора.

Для подключения AUX (⇒ 8): Выберите “AUX”.

Для подключения HDMI (⇒ 8): Выберите “ARC”.

Это будут настройки Аудио вход ТВ для VIERA Link “HDAVI Control”. (⇒ 15)

- 4 Нажмите [OK]⑥, чтобы завершить “Легкая установка”.



- Вы можете выполнить эти настройки в любое время, выбрав “Легкая установка” в меню Установка. (⇒ 18)
- Если аппарат подключен к телевизору, оснащенному функцией “HDAVI Control 3 или новейшей” с помощью кабеля HDMI, настройки языка и формата (соотношения сторон) экрана телевизора будут автоматически получены из телевизора с помощью VIERA Link.
- Если аппарат подключен к телевизору, оснащенному функцией “HDAVI Control 2” с помощью кабеля HDMI, настройки языка экрана телевизора будут автоматически получены из телевизора с помощью VIERA Link.

# Прослушивание радио

## Автоматический поиск радиостанций

Можно запомнить частоты не более 30 радиостанций.

**1** Нажатием [RADIO]④ выберите "FM".

**2** Нажмите [MENU]⑩.

При каждом нажатии кнопки:

**LOWEST** (стандартная заводская настройка):

Поиск радиостанций будет осуществляться с минимальной частоты.

**CURRENT:**

Поиск радиостанций будет осуществляться с текущей частоты.\*

\* Процедура изменения частоты описана в "Ручной поиск" (→ ниже).

**3** Нажмите и удержите [OK]⑧.

Отпустите кнопку, когда на экране "FM AUTO".

Тюнер начнет поиск радиостанций, присваивая найденным номера по возрастанию.

- После окончания поиска и переключения на последнюю найденную станцию на дисплее отобразится "SET OK".
- Если процедура автоматического поиска радиостанций завершится неудачей, на экране отобразится "ERROR". Предварительная настройка станций вручную (→ ниже).

## Прослушивание/подтверждение предварительно настроенных каналов

**1** Нажатием [RADIO]④ выберите "FM".

**2** Нажмите нумерованные кнопки для выбора канала.

• Для выбора 2-значного номера например, 12: [≧10]② → [1] → [2]

Или нажмите [v, ^]⑥.

- Настройки FM-радиостанций отображаются и на экране телевизора.

### При сильных помехах

Нажмите и удерживайте [PLAY MODE]⑨ пока не появится "MONO".

Для отмены режима снова нажмите и удержите кнопку, пока не появится "AUTO ST".

- Режим также будет отменен при смене частоты.

## Ручной поиск

**1** Нажатием [RADIO]④ выберите "FM".

**2** Нажмите [SEARCH◀◀, SEARCH▶▶]⑮ для выбора частоты.

• Чтобы начать автоматический поиск нажмите и удерживайте [SEARCH◀◀, SEARCH▶▶]⑮ до начала прокрутки частоты. Поиск остановится, как только будет найдена станция.

### Ручной поиск радиостанций

Можно запомнить частоты не более 30 радиостанций.

**1** Во время прослушивания станций радиовещания

Нажмите [OK]⑧.

**2** Пока значение частоты мигает на дисплее

**Цифровыми кнопками присвойте станции номер.**

• Для выбора 2-значного номера например, 12: [≧10]② → [1] → [2]

Или нажмите [v, ^]⑥, затем нажмите [OK]⑧.

Частота, ранее сохраненная под данным номером, будет перезаписана новой.

# Работа с меню START

Выбор необходимого источника, изменение настроек, доступ к воспроизведению/меню и т. д. осуществляется с помощью меню START.

**1** Нажмите [START]⑮ для вызова меню START.

- При использовании VIERA Link "HDAVI Control" телевизор также включается, когда отображается меню START.

например,

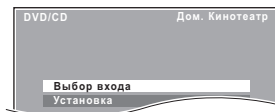

**2** Нажмите [▲, ▼]⑧ для выбора пункта, затем нажмите [OK]⑧.

- Для выхода нажмите [START]⑮.

**3** Нажмите [▲, ▼, ◀, ▶]⑧ для выполнения настройки, затем нажмите [OK]⑧.

### В "Выбор входа"

Можно выбрать требуемый источник из меню.

- DVD/CD (→ 12), FM радио (→ левый), AUX\* (→ ниже), ARC\* (→ ниже), USB (→ 16)

\* "(TV)" появится рядом с "AUX" или "ARC", показывая настройки звука телевизора для VIERA Link "HDAVI Control" (→ 15).

### При выборе "Установка"

Можно изменить настройки для данного устройства. (→ 16)

### Другие доступные для выбора пункты

Пункты, которые отображаются, различаются в зависимости от носителя и источника.

Если диск загружен или подсоединено устройство USB, из меню START можно получить доступ к воспроизведению или меню.

например, [DVD-V]



Доступ к воспроизведению/меню

При появлении на экране панели управления

например, [DVD-V] (если в меню START выбрано "Воспроизв. Диска")

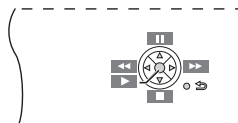

Воспроизведением можно управлять с помощью указанных элементов управления.

## Выбор источника с пульта ДУ

Нажмите	Для выбора
[DVD]④	DVD/CD
[RADIO]④	FM (→ левый)
[EXT-IN]④	При каждом нажатии кнопки: <b>AUX:</b> При подаче аудиосигнала через вход AUX. <b>ARC:</b> Для ввода аудиосигнала через разъем HDMI AV OUT. <b>USB:</b> (→ 16)



Подтвердите подключение аудиосигнала к разъему AUX или HDMI AV OUT на основном блоке при выборе соответствующих источников (→ 8). Убавьте громкость на телевизоре до минимума, а затем настройте громкость главного устройства.



# Прослушивание телевизора или других аудиоисточников с помощью колонок устройства

## Подготовка

- Убедитесь, что есть подключение для передачи аудиосигнала между этим устройством и телевизором или другими устройствами. (⇒ 8)
- Включите телевизор и/или другое устройство.

**Нажмите [EXT-IN]④, чтобы выбрать источник, который используется для подключения этого устройства к телевизору или другому устройству.**

- Для изменения звуковых эффектов и режима звука см. раздел "Использование звуковых эффектов изо всех колонок" (⇒ справа)
- Если Ваш телевизор Panasonic совместим с VIERA Link, другие функции см. в разделе "Операции с подключенным телевизором" (⇒ 15).

## Выполнение настроек для цифрового аудиовхода

Выберите набор типов аудиосигналов от разъема HDMI AV OUT главного устройства.

- Подчеркнутые элементы являются заводскими настройками.

Доступные настройки	
Режим	Настройка
<b>DUAL:</b>	(Работает только с Dolby Dual Mono) – <b>MAIN+SAP</b> (стереозвук) – <b>MAIN</b> – <b>SAP</b> "SAP" = Дополнительная аудиопрограмма • Установите режим PCM FIX на "OFF", чтобы слушать аудио "MAIN" или "SAP".
<b>DRC: (Dynamic Range Compression)</b>	– <b>ON</b> Настраивает разборчивость, даже при низкой громкости, сжатием диапазона самого низкого и самого высокого уровней звука. Это удобно при позднем ночном просмотре. (Работает только с Dolby Digital) – <b>OFF</b> Воспроизводится полный динамический диапазон сигнала.
<b>PCM FIX:</b>	– <b>ON</b> Выбирается при приеме только сигналов PCM. – <b>OFF</b> Выбирается при приеме сигналов Dolby Digital и PCM. • При приеме достоверного 5.1-канального окружающего звука выберите "OFF".

- 1 Нажать [EXT-IN]④ несколько раз, чтобы выбрать "ARC".
- 2 Нажать [PLAY MODE]⑨, а затем [▲, ▼]⑧ для выбора режима.
- 3 Нажатием [◀, ▶]⑧ выберите необходимую настройку.

# Использование звуковых эффектов изо всех колонок

- С некоторыми источниками приведенные далее звуковые эффекты могут не работать или быть недоступными.
- Также возможно ухудшение качества при использовании данных эффектов с некоторыми источниками звука. Если такое происходит, отключите звуковые эффекты.



При изменении эффекта объемного звучания, режима объемного шепота или режимов воспроизведения звука на экране телевизора отображается настройка, если во время воспроизведения видео выбрано "DVD/CD" или "USB".

## Эффекты объемного звучания

**Нажмите [SURROUND]⑩.**

При каждом нажатии кнопки:

**Для режима "Окруж. Звучание (Рекомендуется)"\***

**STANDARD:**

Звук выводится в том же виде, в котором он был записан/ закодирован. Громкость звука в колонках зависит от источника.

**MULTI-CH:**

Можно наслаждаться звуком с передних колонок, а также колонок окружающего звучания, даже при воспроизведении из стереоисточников.

**MANUAL:** (⇒ ниже)

**Во время отображения "MANUAL" нажмите [◀, ▶]⑧ для выбора других режимов объемного звучания.**

При каждом нажатии [◀, ▶]⑧:

**DOLBY PLII MOVIE**

Подходит для фильмов или видео, записанных в формате Dolby Surround. (кроме [DivX])

**DOLBY PLII MUSIC**

Добавляет эффекты 5.1-канального звучания к источникам стереозвука. (кроме [DivX])

**S.SRD (Super Surround)**

Можно услышать эффект окружающего звука при воспроизведении из стереоисточников.

**STEREO**

Звук через передние колонки и сабвуфер может выводиться из любого источника.

**Рекомендуемые режимы для прослушивания звука телевизора или стереоисточников:**

- DOLBY PLII MOVIE
- DOLBY PLII MUSIC
- S.SRD

**Для режима "Фронт. Звучание (другие опции)"\***

**STANDARD:**

Стерефонический источник выводится в виде 2.1-канального звука. При воспроизведении объемных источников можно наслаждаться эффектом 5.1-канального окружающего звука со всеми динамиками, расположенными спереди.

**STEREO:**

Любой источник может быть воспроизведен в режиме стерео. Эффект объемного звучания при этом будет недоступен.

**A.SRD (Улучшенный объемный звук):**

Эффектом объемного звучания можно наслаждаться при любом источнике звука.

Если сигнал подается в формате Dolby Digital, также будет отображено "DOLBY DIGITAL".

\* Выбранный режим в "Конфигурация AC" (⇒ 9, Easy setup (Легкая установка)).

## Выбор звукового режима

### 1 Нажмите [SOUND]⑩ для выбора режима звучания.

При каждом нажатии кнопки:  
**EQ:** Эквилайзер  
**SUBW LVL:** Уровень сабвуфера  
**C.FOCUS:** Центрфокус (Только если выбран режим "Окруж. Звучание (Рекомендуется)" в "Конфигурация AC" (→ 9, Easy setup (Легкая установка)).)

### 2 При отображении выбранного режима нажмите [◀, ▶]⑧ для выполнения настройки.

Детальная информация о настройках для каждого из эффектов приведена далее.

#### EQ (Эквилайзер)

Можно выбрать параметры качества звука.

При каждом нажатии [◀, ▶]⑧:

**FLAT:** Отмена (эффекты не добавляются).

**HEAVY:** Добавляет силу в рок.

**CLEAR:** Очищает верхний тембр.

**SOFT:** Для фоновой музыки.

#### SUBW LVL (Уровень сабвуфера)

Вы можете настроить диапазон нижних частот. Аппарат автоматически выберет наиболее приемлемые настройки в зависимости от воспроизводимого источника.

LEVEL 1 ↔ LEVEL 2 ↔ LEVEL 3 ↔ LEVEL 4

- Заданные вами параметры сохраняются и вызываются каждый раз при воспроизведении того же типа источника.

#### C.FOCUS (Центрфокус)

(Действует при выборе звука по центральному каналу или при выборе DOLBY PLII (→ 11).)

Можно так настроить звук из центральной колонки, чтобы он казался выходящим из области телевизора.

ON ↔ OFF

## Использование приглушенного объемного звучания

Можно усилить звуковой эффект при воспроизведении 5.1-канального звука с низким уровнем громкости. (Удобно для ночного просмотра.)

### Нажмите [-W.SRD]⑳.

При каждом нажатии кнопки:  
ON ↔ OFF

## Настройка уровня громкости колонок во время воспроизведения

Только если выбран режим "Окруж. Звучание (Рекомендуется)" в "Конфигурация AC" (→ 9, Easy setup (Легкая установка)) (Действует при воспроизведении 5.1-канального звука или при выборе DOLBY PLII/S.SRD (→ 11).)

### 1 Нажать и удерживать [-CH SELECT]⑩ для выбора колонки.

При показе канала колонки нажмите [-CH SELECT]⑩. например, L → C → R → RS → LS → SW

- Можно настроить низкочастотный динамик (SW) только, если диск имеет канал для низкочастотного динамика.
- Если отображается "S", отрегулировать можно только канал колонки объемного звучания. Одновременно будут регулироваться уровни обеих колонок объемного звучания.

### 2 Пока выбраны "C", "RS", "LS", "SW" или "S" Нажать [▲]⑧ (увеличить) или [▼]⑧ (уменьшить) для регулировки уровня громкости каждой колонки.

C, RS, LS, SW, S: от -6 дБ до +6 дБ  
(L, R: Регулируется только баланс.) (→ ниже)

## Настройка баланса колонок во время воспроизведения

Для режима "Окруж. Звучание (Рекомендуется)":

Баланс фронтальных колонок

Для режима "Фронт. Звучание (другие опции)":

Баланс фронтальных колонок и колонок объемного звучания

### 1 Нажмите и удерживайте [-CH SELECT]⑩, чтобы выбрать "L" или "R".

### 2 Пока выбраны "L" или "R" Нажать [◀, ▶]⑧ для регулировки баланса передней колонки.

※ Выбранный режим в "Конфигурация AC" (→ 9, Easy setup (Легкая установка)).

## Основное воспроизведение

### Подготовка

Для показа картинки включите телевизор и выберите видеовход (например, VIDEO 1, AV 1, HDMI и т.п.), к которому подключен домашний кинотеатр.

### 1 Нажмите [⏻]① для включения аппарата.

### 2 Нажмите [DVD]④ для выбора "DVD/CD".

### 3 Нажмите [▲ OPEN/CLOSE]② для открытия дискового лотка.

### 4 Установите диск.

- Двусторонние диски вставляйте стороной для воспроизведения вверх.

Этикетка обращена вверх



### 5 Нажмите [▶ PLAY]⑤, чтобы начать воспроизведение.

- Нажать [+ , VOL, -]⑬ для регулировки громкости.



- При нажатии [▲ OPEN/CLOSE]② для закрытия лотка диска данное устройство автоматически начинает воспроизведение находящегося в лотке диска.

MP3 | JPEG | DivX

– Будет воспроизведено только содержимое текущей группы.

– При наличии содержимого MP3, JPEG и DivX в текущей группе будет воспроизведен только один тип содержимого. (Приоритет: MP3 → JPEG → DivX)

Для начала воспроизведения можно выбрать элемент желаемого типа содержимого. (→ 13, Использование меню навигации)

### • ПРИ ОТОБРАЖЕНИИ МЕНЮ ДИСКИ ПРОДОЛЖАЮТ ВРАЩАТЬСЯ.

Нажмите [■ STOP]⑤ после завершения воспроизведения для защиты двигателя устройства, экрана телевизора и пр.

- Общее количество заголовков может отображаться некорректно на +R/+RW.

## Основные элементы управления

### Воспроизведение одним касанием: [▶ PLAY]⑤

(в режиме ожидания)

Аппарат автоматически включится и начнет проигрывать диск, находящийся в лотке.

### Стоп: [■ STOP]⑤

Позиция запоминается, пока "RESUME" отображается на дисплее основного блока.

DVD-V | VCD | CD | MP3 | DivX Данное устройство может запомнить позицию возобновления воспроизведения последних 5 дисков.

- Нажмите [▶ PLAY]⑤ для возобновления.
- Нажмите повторно [■ STOP]⑤ для удаления положения остановки.

### Пауза: [|| PAUSE]⑤

- Нажмите [▶ PLAY]⑤ для возобновления воспроизведения.

### Пропуск: [SKIP ◀◀, SKIP ▶▶]⑤

### Поиск: [SEARCH ◀◀, SEARCH ▶▶]⑤ (во время воспроизведения)

### Показ с замедленной скоростью: [SEARCH ◀◀, SEARCH ▶▶]⑤ (во время паузы)

- Поиск: До 4 шагов  
Показ с замедленной скоростью: До 3 шагов
- Нажмите [▶ PLAY]⑤ для начала нормального воспроизведения.
- [VCD] | DivX Показ с замедленной скоростью: Только вперед.

### Покладовое воспроизведение (во время паузы)

DVD-V | VCD | DivX : [◀◀, ▶▶]⑤

DVD-V | VCD | DivX : [|| PAUSE]⑤ (только вперед)

### Выбор пунктов на экране: [▲, ▼, ◀, ▶, OK]⑧

[▲, ▼, ◀, ▶]⑧: Выбор

[OK]⑧: Подтверждение

### Ввод номера: Нумерованные кнопки

DVD-V | VCD | CD

например, Для выбора 12: [≥10]② → [1] → [2]



**DVD-V** Показ верхнего меню диска: [TOP MENU]⑦  
**DVD-V** Показ меню диска: [MENU]⑨

Возврат к предыдущему окну: [RETURN]⑳

**VCD** (с управлением воспроизведением)

Показ меню диска: [RETURN]⑳

Включение/отключение функции управления воспроизведением (PBC): [MENU]⑨

Дисплей основного блока: [FL DISPLAY]㉑

**DVD-V** **MP3** **DivX**

Индикация времени ↔ Информационный дисплей

**JPEG**

SLIDE↔Номер содержимого

## Воспроизведение из выбранного пункта

Использование меню навигации

**CD** **MP3** **JPEG** **DivX**

Можно выбрать воспроизведение, начиная с нужного элемента, в то время как отображается экран меню навигации.

например, Диск с данными

Группа (Папка): 

Истекшее время

Содержимое (Файл/Дорожка):

 : MP3/CD-DA

 : JPEG

 : DivX®

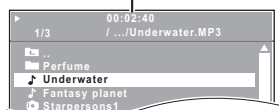

Нажмите [**▲**, **▼**]⑧ для выбора пункта и нажмите [**OK**]⑧.

• Нажмите [**◀**, **▶**]⑧ для постраничного просмотра.

Воспроизведение начнется с выбранного содержимого.

**MP3** **JPEG** **DivX**

- Чтобы вернуться к предыдущей папке, нажмите [RETURN]⑳. Это можно сделать, выбрав "**⏪** .." в меню.
- Максимум: 16 символов для названия файла/папки.
- Будет воспроизведено только содержимое текущей группы.
- При наличии в текущей группе содержимого MP3, JPEG и DivX воспроизведение будет основано на выбранном типе содержимого.

Выбор изображений в меню контрольных изображений

**JPEG**

- 1 Во время показа картинки нажмите [TOP MENU]⑦, чтобы вызвать меню миниатюр.  
например,



- 2 Нажмите [**▲**, **▼**, **◀**, **▶**]⑧ для выбора картинки и нажмите [**OK**]⑧.

• Нажмите [SKIP **◀◀**, SKIP **▶▶**]⑤ для постраничного просмотра.

### ■ Вращение изображения

Когда отображается изображение, нажмите [**▲**, **▼**, **◀**, **▶**]⑧, чтобы повернуть его.

## Другие режимы воспроизведения

Запрограммированное и произвольное воспроизведение

**CD** **MP3** **JPEG** **DivX**

Подготовка

При остановленном воспроизведении нажмите [PLAY MODE]⑨, чтобы выбрать режим воспроизведения.

При каждом нажатии кнопки:

**CD** **MP3** Меню Музыкальн. программа

**JPEG** Меню Программа изображ.

**DivX** Меню Видео программа

**RND** (Случайное) меню

Выход из программы и случайных меню

Запрограммированное воспроизведение (до 30 пунктов)

- 1 Нажмите [**▲**, **▼**]⑧ для выбора пункта и нажмите [**OK**]⑧.  
например, **MP3**

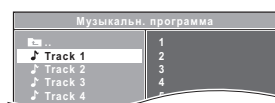

- Если выбрано содержимое, оно будет запрограммировано.
- Повторите данную процедуру для программирования других пунктов.
- **MP3** **JPEG** **DivX** Чтобы вернуться к предыдущей папке, нажмите [RETURN]⑳. Это можно также сделать, выбрав "**⏪** .." в меню.

- 2 Нажмите [**▶** PLAY]⑤, чтобы начать воспроизведение.

Для удаления выбранной программы

- 1 Нажмите [**▶**]⑤, затем нажмите [**▲**, **▼**]⑧ для выбора программы.
- 2 Нажмите [CANCEL]③.

Для удаления целой программы

Нажмите несколько раз [**▶**]⑤ для выбора "Удалить все" и нажмите [**OK**]⑧.

Программа целиком удаляется также при открытии лотка диска, выключении аппарата или выборе другого источника.

Произвольное воспроизведение

**CD** Все дорожки будут воспроизведены в случайном порядке.

**MP3** **JPEG** **DivX** Содержимое MP3/JPEG/DivX выбранной группы будет воспроизведено в случайном порядке.

- 1 **MP3** **JPEG** **DivX**

Нажмите [**▲**, **▼**]⑧ для выбора желаемой группы и нажмите [**OK**]⑧.

например, **MP3**



- Чтобы вернуться к предыдущей папке, нажмите [RETURN]⑳. Это можно сделать, выбрав "**⏪** .." в меню.

- 2 **MP3** **JPEG** **DivX**  
Нажмите [**▲**, **▼**]⑧, чтобы выбрать желаемое содержимое\*, и нажмите [**OK**]⑧.

\* При наличии содержимого MP3, JPEG и DivX случайное воспроизведение будет основано на выбранном типе содержимого.

- 3 Нажмите [**▶** PLAY]⑤, чтобы начать воспроизведение.

## Повторное воспроизведение

Данная функция работает, только если может отображаться истекшее время воспроизведения. Она также работает с содержимым в формате JPEG.

### Во время воспроизведения нажать и удерживать [–REPEAT]Ⓢ для отображения режима повтора.

Во время отображения режима повтора нажать [–REPEAT]Ⓢ, чтобы выбрать элемент для повторного воспроизведения.

например, [DVD-V]

↶ Глава → ↶ Заг-к → ↶ Выкл.

Для отмены выберите “Выкл.”.

В зависимости от типа диска и режима воспроизведения пункты отобразятся по-разному.



Случайный режим будет отменен при изменении режима повтора.

## Использование экранных меню

### 1 Нажмите [FUNCTIONS]Ⓢ для показа экранного меню.

При каждом нажатии кнопки:

меню 1 (Диск)

меню 2 (Видео)

меню 3 (Аудио)

выход

например, [DVD-V] меню 1 (Диск)

Текущий пункт

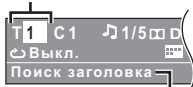

Название пункта

### 2 Нажмите [▲, ▼, ◀, ▶]Ⓢ для выбора пункта и нажмите [OK]Ⓢ.

например, [DVD-V] меню 1 (Диск)

Текущие настройки



### 3 Нажмите [▲, ▼]Ⓢ для выполнения настроек и нажмите [OK]Ⓢ.



Это не работает во время воспроизведения HD JPEG (→ 17, Режим HD JPEG [JPEG])

Отображаемые элементы будут различаться в зависимости от типа диска.

## меню 1 (Диск)

### Поиск дорожки, Поиск заголовка, Поиск содержания, Поиск раздела

Для начала с определенного пункта

например, [DVD-V]: T2 C5

Чтобы выбрать 12: [≥10]Ⓢ → [1] → [2] → [OK]Ⓢ

## Аудио

[DVD-V] [DivX] (с несколькими звуковыми дорожками)

Для выбора звуковой дорожки в звукозаписи

[VCD]

Для выбора “L”, “R”, “L+R” или “L R”

Фактически, операции зависят от диска. Внимательно прочтите инструкцию по диску.

### Тип сигнала/данные

LPCM/[D] D/DTS\*/MP3/MPEG: Тип сигнала

\* Во время воспроизведения источника DTS из динамиков не будет издаваться звук.

• [DivX] При замене аудио или диска видео DivX перед началом воспроизведения может пройти какое-то время.

## Скорость воспроизв.

[DVD-V]

Для изменения скорости воспроизведения

– от “×0.6” до “×1.4” (с шагом 0,1)

• Нажмите [▶ PLAY]Ⓢ для возврата к нормальному воспроизведению.

• После изменения скорости

– Dolby Pro Logic II не оказывает никакого влияния.

– Вывод переключается в 2-канальный стереорежим.

– Частота дискретизации 96 кГц конвертируется в 48 кГц.

• В зависимости от способа записи диска эта функция может не работать.

## Режим повтора

(⇒ левый, Повторное воспроизведение)

Повтор A-B (Для повтора выбранной секции)

За исключением [JPEG] [DivX]

Нажмите [OK]Ⓢ в начальной и конечной точках.

• Выберите “Выкл.” для отмены.

## Субтитры

[DVD-V] (с несколькими субтитрами)

Для выбора языка субтитров

• На +R/+RW, номер субтитра может показываться для тех субтитров, которые не отображаются.

## Угол

[DVD-V] (с несколькими углами)

Для выбора угла видео

## меню 2 (Видео)

### Режим перехода

Выберите способ преобразования для видеовыхода, соответствующий типу материала

Авто, Видео

• Когда содержимое искажено, выберите “Видео”.

• На некоторые источники это может не оказывать влияния.

## Масштабирование

Чтобы выбрать зум

Стандарт, 1, 2, 3

## меню 3 (Аудио)

### Усиление диалогов

Для облегчения прослушивания диалогов в фильмах

[DVD-V] [DivX] (Dolby Digital, 3-канальный и выше, с диалогами, записанными в центральном канале)

Выкл., Вкл.

# Операции с подключенным телевизором (VIERA Link “HDAVI Control™”)

## Что такое VIERA Link “HDAVI Control”?

VIERA Link “HDAVI Control” является удобной функцией, предлагающей связанное управление аппаратом и телевизором Panasonic (VIERA) с помощью “HDAVI Control”. Данную функцию можно использовать только при подключении оборудования с помощью HDMI кабеля. Дополнительную информацию об управлении смотрите в руководстве по эксплуатации подсоединенного оборудования.

## Подготовка

- Убедитесь в том, что выполнено HDMI подключение (⇒ 8).
- 1 Установите “VIERA Link” в “Вкл.” (⇒ 17). (Настройка по умолчанию: “Вкл.”)
- 2 Установите операции “HDAVI Control” на подключенной аппаратуре (например, телевизоре).
- 3 Включите всю аппаратуру, совместимую с “HDAVI Control”, и выберите входной канал данного аппарата на подключенном телевизоре, чтобы функция “HDAVI Control” работала надлежащим образом.

При изменении подключения или настроек повторите эту процедуру и повторно подтвердите точки в разделе “Настройка сопряжения аудиоустройств” (⇒ ниже).

## Настройка сопряжения аудиоустройств

### ■ Настройка сопряжения с аудиовыходом телевизора

Для настройки передачи звука с телевизора выберите “AUX” или “ARC”<sup>\*1</sup>.

Обратитесь к настройке Аудио вход ТВ в Легкая установка (⇒ 9) или “Аудио вход ТВ” в меню HDMI (⇒ 17).

Проверьте аудиоподключение телевизора к разъему AUX (для “AUX”) или HDMI AV OUT (для “ARC”<sup>\*1</sup>) главного устройства (⇒ 8).



- VIERA Link “HDAVI Control”, основанная на функциях управления, предоставляемых HDMI, который представляет собой промышленный стандарт, известный как HDMI CEC (Consumer Electronics Control – Управление бытовой электроникой), является уникальной функцией, которую нам удалось разработать и внедрить в устройство. Однако ее работоспособность с оборудованием других производителей, поддерживающим HDMI CEC, не гарантируется.
- Данный аппарат поддерживает функцию “HDAVI Control 5”. “HDAVI Control 5” представляет собой самый современный стандарт (на декабрь 2010 года), предназначенный для оборудования Panasonic, совместимого с управлением HDAVI Control. Этот стандарт совместим с обычным оборудованием HDAVI производства компании Panasonic.
- Пожалуйста, ознакомьтесь с руководствами по эксплуатации оборудования других производителей, поддерживающего функцию VIERA Link.

### Автоматическая синхронизация аудио и видео

#### (Для “HDAVI Control 3 или новейшей”)

Благодаря данной функции обеспечивается автоматическая синхронизация аудио и видеовыхода. (Это действует, когда источником выбрано “DVD/CD”, “USB”, “AUX”<sup>\*2</sup> или “ARC”<sup>\*1,2</sup>.)

- При использовании в качестве источника “DVD/CD” или “USB” установите “Задержка времени” в меню Видео на “0ms/Авто” (⇒ 17).

### Воспроизведение одним прикосновением

Можно включить данный аппарат и телевизор и начать воспроизведение диска одним нажатием кнопки.

В режиме ожидания нажмите **[▶ PLAY]**<sup>⑤</sup>, чтобы начать воспроизведение диска.

Колонки аппарата автоматически включатся (⇒ справа).



На телевизоре воспроизведение может начаться с пропуском начального фрагмента. В таком случае нажмите **[SKIP ◀▶]**<sup>⑤</sup> или **[SEARCH ◀▶]**<sup>⑤</sup> чтобы вернуться к месту начала воспроизведения.

### Переключение автоматического ввода (Связанное включение питания)

Когда выполняются следующие операции, телевизор автоматически переключится на входной канал и отобразит соответствующее действие. Кроме того, если телевизор выключен, то включится автоматически:

- Если воспроизведение начинается в устройстве
- Если выполняется действие, использующее экран дисплея (например, меню START)
- При переключении ввода телевизора в режим тюнера, аппарат автоматически переключается на “AUX”<sup>\*2</sup> или “ARC”<sup>\*1,2</sup>.
- Если аппарат установлен в режиме “DVD/CD”, телевизор автоматически переключит свой вход на данный аппарат.
- Телевизор автоматически переключится в режим ТВ-тюнера, если:
  - нажатию на **[EXIT]**<sup>①⑦</sup>,<sup>\*3,4</sup>
  - нажать **[RETURN]**<sup>②⑧</sup> для выхода из меню START.<sup>\*3,4</sup>
  - выбрать “AUX”<sup>\*2</sup> или “ARC”<sup>\*1,2</sup> из меню START.
  - воспроизведение останавливается (**[DVD-V]** **[VCD]**) или если данное устройство выключается.<sup>\*4</sup>

### Связанное отключение питания

Все подключенное оборудование совместимое с “HDAVI Control”, в том числе данное устройство, автоматически выключается при выключении телевизора.

Для продолжения воспроизведения звука даже при выключенном телевизоре, выберите “Видео” (⇒ 17, “Совместн. выкл.” в меню HDMI).



При нажатии **[Ⓛ]**<sup>①</sup>, выключится только аппарат. Остальное подключенное оборудование, совместимое с VIERA Link “HDAVI Control”, останется включенным.

Более подробная информация представлена в инструкции по эксплуатации вашего телевизора.

### Выбор динамика

В меню настроек телевизора можно выбрать, будет ли звук воспроизводиться через домашний кинотеатр или через динамики телевизора. Для получения более подробной информации обратитесь к инструкции по эксплуатации вашего телевизора.

### Дом. Кинотеатр

Колонки аппарата будут оставаться в работе.

- При включении аппарата колонки аппарата включаются автоматически.
- Когда аппарат находится в режиме ожидания, при переключении вывода звука с динамиков телевизора на колонки аппарата в меню телевизора, аппарат автоматически включается и происходит выбор “AUX”<sup>\*2</sup> или “ARC”<sup>\*1,2</sup> в качестве источника.
- Динамики телевизора автоматически отключатся.
- Управлять настройками громкости можно с помощью кнопок громкости или отключения звука на пульте дистанционного управления телевизора. (Уровень громкости отображается на дисплее FL основного блока.)
- Для отмены отключения звука также можно воспользоваться пультом дистанционного управления системы домашнего кинотеатра (⇒ 4).
- При выключении аппарата автоматически включатся динамики телевизора.

### TV

Работают динамики телевизора.

- Громкость аппарата установлена на “0”.
  - Эта функция работает только тогда, когда “DVD/CD”, “USB”, “AUX”<sup>\*2</sup>, или “ARC”<sup>\*1,2</sup> выбраны в качестве источника на аппарате.
- Вывод звука будет 2-канальным.



При переключении между динамиками телевизора и колонками домашнего кинотеатра на экране телевизора на несколько секунд может пропасть картинка.

- \*1 Данная функция работает только при использовании телевизора, совместимого с ARC.
- \*2 “AUX” или “ARC” в зависимости от настройки Аудио вход ТВ (⇒ левый, Настройка сопряжения с аудиовыходом телевизора).
- \*3 Это не действует во время воспроизведения или в режиме возобновления воспроизведения, если “DVD/CD” или “USB” выбрано в качестве источника.
- \*4 Только после автоматического переключения телевизора в режим входа HDMI для данного устройства.

## Удобное управление только с дистанционным управлением VIERA

(Для "HDAVI Control 2 или новейшей")

Можно управлять меню воспроизведения данного устройства при помощи пульта дистанционного управления для телевизора. При работе с пультом дистанционного управления ТВ см. иллюстрацию ниже для определения кнопок операций.

- 1 Выберите рабочее меню аппарата с помощью меню настроек телевизора.  
(Подробную информацию смотрите в руководстве по эксплуатации телевизора.)  
Появится меню START.  
например, [DVD-V]

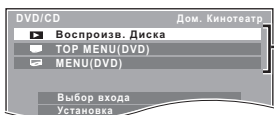

Доступ к воспроизведению/ меню

- Меню START можно вызвать с помощью кнопок на пульте ДУ телевизора (например, [OPTION]).  
– Если в качестве источника выбран "DVD/CD" или "USB", пульт ДУ телевизора будет работать только при остановленном воспроизведении.
- 2 Выберите необходимый элемент в меню START (⇒ 10).

При появлении на экране панели управления например, [DVD-V] (если "Воспроизв. Диска" выбрано в меню START.)

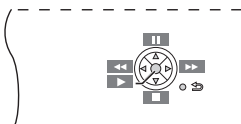

Воспроизведением можно управлять с помощью указанных элементов управления.

- Панель управления на экране телевизора можно вызвать с помощью кнопок на пульте ДУ телевизора (например, [OPTION]).  
– Это работает только во время режимов воспроизведения или возобновления "DVD/CD" или "USB".



- В зависимости от меню, некоторые операции невозможно будет выполнить с помощью пульта ДУ телевизора.
- Нельзя использовать цифровые кнопки пульта ДУ телевизора (от [0] до [9]). Для выбора списка воспроизведения и пр. используйте пульт ДУ аппарата.

## Воспроизведение с устройства USB

Вы можете подключить и осуществлять воспроизведение дорожек или файлов (⇒ 19) с устройств USB, предназначенных для хранения большого объема информации.

Устройства, определяемые как устройства USB для хранения большого объема информации:

– Запоминающие устройства USB, поддерживающие только непрерывную передачу данных.

### Подготовка

- Перед подключением любого запоминающего устройства USB к данному аппарату обязательно создайте резервную копию данных.
- Не рекомендуется использовать удлинительный кабель USB. Устройство USB, подключенное с помощью кабеля, не будет распознаваться данным аппаратом.

- 1 Подключите устройство USB (в комплект поставки не входит) к порту USB (↔ 6).
  - 2 При нажатии [EXT-IN] для выбора "USB" данное устройство автоматически начнет воспроизведение содержимого USB-устройства.
- Для воспроизведения выбранной записи нажмите [■ STOP] и обратитесь к "Воспроизведение из выбранного пункта" (⇒ 13).
  - Что касается других функций, то они подобны описанным в разделе "Воспроизведение дисков" (⇒ 12 до 14).



- Максимально: 189 папок (за исключением корневой), 1900 файлов, 16 символов для имени файла/папки.
- При подключении многопортового устройства USB для считывания карт может быть выбрана только одна карта памяти. Обычно вставляется первая карта памяти.

## Изменение настроек проигрывателя

- 1 Нажатием [DVD] выберите "DVD/CD".
- 2 Нажать [START] для отображения меню START.
- 3 Нажатием [▲, ▼] выберите "Установка", затем нажмите [OK].

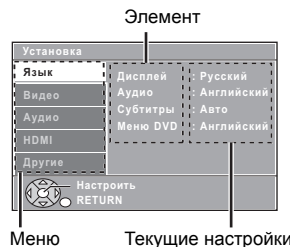

Меню Текущие настройки

- 4 Нажмите [▲, ▼] для выбора меню и нажмите [OK].
- 5 Нажмите [▲, ▼] для выбора пункта и нажмите [OK].
- 6 Нажмите [▲, ▼] для выполнения настроек и нажмите [OK].

- Для возврата в предыдущее окно нажмите [RETURN].
- Для выхода из экрана, нажмите [START].
- Настройки останутся неизменными даже при переключении аппарата в режим ожидания.
- Подчеркнутые значения в следующих меню являются стандартными заводскими настройками.

### Меню Язык

#### Дисплей

Выберите язык для экранных сообщений.

- English • Français • Español • Deutsch
- Русский • Magyar • Polski • Česky

#### Аудио\*

Выберите язык звукового сопровождения.

- Английский • Французский • Испанский • Немецкий
- Русский • Венгерский • Польский • Чешский

#### Субтитры\*

Выберите язык субтитров.

- Авто • Английский • Французский • Испанский
- Немецкий • Русский • Венгерский • Польский
- Чешский • Выкл.

#### Меню DVD\*

Выберите язык для меню диска.

- Английский • Французский • Испанский • Немецкий
- Русский • Венгерский • Польский • Чешский

\* Некоторые диски запускаются на определенном языке, несмотря на ваши изменения.

Если выбранный язык недоступен на диске, используется язык по умолчанию. Есть диски, где язык можно переключить только в окне меню (⇒ 13).

### Меню Видео

#### Формат экр. ТВ

Выберите настройки, отвечающие характеристикам телевизора.

- 16:9: Широкоэкранный телевизор (16:9)
- 4:3 Pan&Scan: Обычный телевизор (4:3)  
Края широкоформатных изображений будут обрезаться (если это не запрещено диском).
- 4:3 Letterbox: Обычный телевизор (4:3)  
Широкоформатная картинка отображается с черными полосами снизу и сверху.



## Задержка времени

При подключении к плазменному телевизору выполните настройки, если вы заметите, что звук и картинка выходят несинхронно.

- **0ms/Авто**
- 20ms
- 40ms
- 60ms
- 80ms
- 100ms

При использовании совместимого с VIERA Link "HDAVI Control" с "HDAVI Control 3 или новейшей" телевизора (⇒ 15), выберите "0ms/Авто".

Звук и картинка будут автоматически синхронизированы.

## ТВ система

Выберите соответствующий источник выходного сигнала при подключении к телевизору (⇒ 19, Видеосистемы).

- **NTSC:** При подключении к телевизору NTSC.
- **PAL:** При подключении к телевизору PAL.
- **Авто:** Выбирает оригинальный источник выходного сигнала при воспроизведении дисков PAL или NTSC.

## Видео разрешение

Это работает только при использовании подключения HDMI. Выберите подходящее качество изображения на телевизоре. (Видеозаписи будут сконвертированы при выводе в видео высокой четкости.)

- **Авто**
- 480i/576i
- 480p/576p
- 720p
- 1080i
- 1080p

Убедитесь, что телевизор поддерживает выбранное разрешение.

Если появится экран сообщения, подтвердите выбор, нажав [◀, ▶]Ⓞ для выбора "Да", и нажмите [OK]Ⓞ. Если изображение искажено, подождите 15 секунд или нажмите [◀, ▶]Ⓞ для выбора "Нет". Чтобы принять настройку, еще раз выберите "Да".

## Режим HD JPEG [JPEG]

(Это работает только при использовании HDMI-подключения с параметром "Видео разрешение" (⇒ выше), установленным как "Авто", "720p", "1080i" или "1080p".)

- **Вкл.:** Доступно воспроизведение HD JPEG. (Изображения JPEG будут отображаться в исходном разрешении.)
- Выкл.

Во время воспроизведения HD JPEG не будет экранных меню (⇒ 14) и экранных дисплеев.

## Меню Аудио

Установите параметр в соответствии с типом оборудования, подключенного к разъему HDMI AV OUT. Выберите "Бит.поток", если оборудование может декодировать битовый поток (цифровой 5.1-канальный сигнал). В противном случае выберите "PCM". (При выборе bitstream для оборудования без декодера, вместо звука из колонок может раздаваться сильный шум, который может повредить и колонки и слух.)

## Цифровой вывод

- Бит.поток
- **PCM**

Если звук выводится через разъем HDMI AV OUT при том, что подключенное оборудование не поддерживает данную функцию, фактический вывод будет зависеть от характеристик подключенного оборудования.

## Динамич. диапазон

- **Вкл.:** Подрегулируйте четкость даже при малой громкости. Удобно для просмотра в позднее время. (Работает только с Dolby Digital)
- **Выкл.:** Воспроизводится полный динамический диапазон сигнала.

## Настройка динамика

Выберите время задержки для колонок. (Действует только при выборе режима "Окруж. Звучание (Рекомендуется)" в "Конфигурация AC" (⇒ 9, Easy setup (Легкая установка)).)

(Только центральная колонка и колонки объемного звучания) Для оптимального прослушивания 5.1-канального звука все колонки, исключая сабвуфер, должны находиться на одном расстоянии от слушателя.

Если центральная колонка и колонки объемного звучания расположены ближе к слушателю, отрегулируйте задержку воспроизведения звука для компенсации этой разницы.

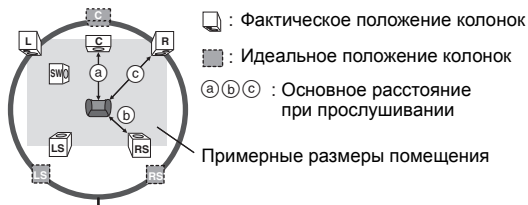

Окружность с радиусом, равным постоянному основному расстоянию при прослушивании

Если **а** или расстояние **а** или **б** меньше **с**, найдите разницу по таблице и введите соответствующее значение.

а Центральная колонка		б Колонка объемного звучания	
Разница (Прибл.)	Настройка	Разница (Прибл.)	Настройка
30 см	1ms	150 см	5ms
60 см	2ms	300 см	10ms
90 см	3ms	450 см	15ms
120 см	4ms		
150 см	5ms		

- **Задержка Ц** (Задержка воспроизведения через центральную колонку): 0ms, 1ms, 2ms, 3ms, 4ms, 5ms  
Выберите время задержки воспроизведения звука через центральную колонку.
- **Задержка Л/П тыл.** (Задержка воспроизведения через Левую/Правую колонки объемного звучания): 0ms, 5ms, 10ms, 15ms  
Выберите время задержки воспроизведения звука через колонки объемного звучания.
- **Тестовый звук:**  
Используйте тестовый сигнал, чтобы прослушать выходное звучание динамиков и подтвердить их подключение. Тестовый сигнал будет выводиться по каждому каналу в следующем порядке: Левый, Центральный, Правый, Правый окр. звучания, Левый окр. звучания, Сабвуфер  
Чтобы остановить тестовый сигнал, нажмите [RETURN]Ⓞ.

## Меню HDMI

### VIERA Link

- **Вкл.:** Функция VIERA Link "HDAVI Control" доступна (⇒ 15).
- Выкл.

### Выход аудио

- **Вкл.:** Если звук выводится с помощью выхода HDMI AV OUT. (В зависимости от свойств подключенного оборудования вывод звука может отличаться от аудионастроек основного блока.)
- **Выкл.:** Если звук выводится не через выход HDMI AV OUT. (Звук будет выводиться в соответствии с настройками на основном блоке.)

### Совместн. выкл.

Настройте совместное отключение данного аппарата для работы с VIERA Link (⇒ 15). (Данная функция будет работать в зависимости от настроек подключенного оборудования, совместимого с VIERA Link "HDAVI Control".)

- **Видео/Аудио:** При выключении телевизора аппарат выключится автоматически.
- **Видео:** При выключении телевизора аппарат выключится, за исключением следующих ситуаций:
  - воспроизведение аудио ([CD] [MP3])
  - режим радио
  - режим "AUX" или "ARC" (невывбранные настройки звука телевизора для VIERA Link)

## Аудио вход ТВ

Выберите вход звука телевизора для работы с функциями VIERA Link (⇒ 15).

- **AUX**
- **ARC**



### Регистрация DivX DivX

Показ регистрационного номера аппарата. Данный код необходим при покупке и воспроизведении содержимого DivX Video-on-Demand (Видео по запросу) (VOD) (⇒ справа).

### Отмена регистрации DivX DivX

Отображение кода отмены регистрации аппарата. Данный код отмены регистрации необходим для отмены регистрации устройства (⇒ справа). Данная настройка может быть осуществлена только после воспроизведения содержимого DivX VOD первый раз.

### Время вос. слайда

Установите скорость слайд-шоу.

- 3 секунд
- 5 секунд
- 10 секунд
- 15 секунд

### Легкая установка

Можно выполнить основные настройки для оптимизации системы домашнего кинотеатра. (⇒ 9)

### Яркость экрана

Настройте яркость дисплея аппарата и индикатора.

- **Яркий**
- Тусклый: Темный дисплей.
- Авто: Дисплей темный, но становится ярче при выполнении некоторых операций.

### Режим сохр.экрана

Это предотвратит “выгорание” экрана телевизора.

- Выкл.
- **Подож.5 мин:** Если в течение 5 минут не будет выполнено ни одной операции, будет показана экранная заставка. Экран восстановится при выполнении каких-либо операций. (Это невозможно во время воспроизведения.)

### Защита от детей

Установите уровень для ограничения просмотра детьми дисков DVD-Video.

- Настройка ограничения просмотра детьми (При выборе уровня 8)
- от 1 до 7
  - **8 Без огранич**

При установке уровня ограничения просмотра детьми на экране появится окно ввода пароля. Пароль по умолчанию — “8888”. Введите с помощью цифровых кнопок четырехзначный пароль и нажмите [OK]Ⓢ. Пароль по умолчанию можно изменить (⇒ ниже)

### Не забудьте свой пароль.

При установке диска DVD-Video, превышающий уровень ограничения просмотра детьми, на экране появится сообщение. Следуйте экранным указаниям.

### Установите пароль

Измените пароль для “Защита от детей”.

При первом изменении пароля: Пароль по умолчанию — “8888”. Следуйте экранным указаниям.

### Восстанов. установки по умолч.

Возвращает все значения в меню Установка к настройкам по умолчанию, кроме пароля и уровня рейтингов. Нажатием [◀, ▶]Ⓢ выберите “Да”, затем нажмите [OK]Ⓢ. Выключите устройство, а затем включите снова.

## Информация о DivX

### О DIVX ВИДЕО:

DivX® – это формат цифрового видео, разработанный компанией DivX, Inc. Это устройство официально сертифицировано как DivX Certified® и поддерживает воспроизведение видео DivX. Посетите сайт [divx.com](http://divx.com) для получения дополнительной информации и программных средств для конвертирования ваших файлов в формат DivX.

### О DIVX ВИДЕО НА ЗАКАЗ:

Для воспроизведения приобретенных фильмов видео на заказ (“VOD”) данное устройство, сертифицированное как DivX Certified®, должно быть зарегистрировано. Для получения своего кода регистрации перейдите в раздел DivX VOD меню настройки устройства. Для получения более подробной информации о порядке регистрации посетите сайт [vod.divx.com](http://vod.divx.com).

### Показ регистрационного кода аппарата

(⇒ левый, “Регистрация DivX” в меню Другие)

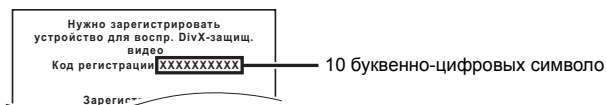

- После воспроизведения содержимого DivX VOD первый раз, “Регистрация DivX” невозможно выбрать, пока регистрация аппарата не будет отменена.
- При покупке передачи DivX VOD с помощью регистрационного кода, отличного от кода данного аппарата, воспроизведение такой передачи невозможно.

### Отмена регистрации аппарата

Выбрать “Отмена регистрации DivX” (⇒ левый) и следовать инструкциям на экране. Используйте код отмены регистрации, чтобы отменить регистрацию на сайте <http://vod.divx.com>.





### Файлы DivX, которые могут быть воспроизведены только заданное количество раз

Некоторое содержимое DivX VOD может воспроизводиться заданное количество раз. При воспроизведении этого содержимого отображается количество выполненных воспроизведений и начальное их количество.

















- Оставшееся количество воспроизведений уменьшается с каждым воспроизведением программы. Функция возобновления (⇒ 12, [■ STOP]Ⓢ) не работает.

# Носители, которые можно воспроизвести

## Рекламные диски

Тип носителя/ Логотип	Примечания	Обозначен как
DVD-Video  	Музыкальные и видео-диски высокого качества	
Video CD  	Музыкальные диски с видео Включая SVCD (В соответствии с IEC62107)	
CD 	Музыкальные диски	

## Записанные диски и USB-устройства

Тип носителя/ Логотип	Форматы	Обозначен как
DVD-R/RW  R 4.7  R W	<ul style="list-style-type: none"> <li>● Формат DVD-Video</li> <li>● Формат MP3</li> <li>● Формат JPEG</li> <li>● Формат DivX®</li> </ul>	   
DVD-R DL  R DL	<ul style="list-style-type: none"> <li>● Формат DVD-Video</li> <li>● Формат DivX®</li> </ul>	 
+R/+RW/+R DL	● Формат +VR (+R/+RW Video Recording)	
CD-R/RW	<ul style="list-style-type: none"> <li>● Формат CD-DA</li> <li>● Формат MP3</li> <li>● Формат JPEG</li> <li>● Формат DivX®</li> </ul>	   
USB-устройство	<ul style="list-style-type: none"> <li>● Формат MP3</li> <li>● Формат JPEG</li> <li>● Формат DivX®</li> </ul>	  

- Перед воспроизведением финализировать диск на устройстве, на котором выполняется его запись.
- Воспроизведение всех вышеупомянутых носителей в некоторых случаях может быть невозможно из-за типа носителя, условий записи, способа записи или создания файлов (⇒ справа, О файлах MP3/JPEG/DivX).
- Во время воспроизведения источника DTS из динамиков не будет выводиться звук.

### Примечания по использованию двухсторонних дисков DualDisc

Сторона двустороннего диска, содержащая цифровое аудио, не отвечает требованиям технической спецификации формата Compact Disc Digital Audio (CD-DA). Поэтому их воспроизведение невозможно.

### Невоспроизводимые диски

Blu-ray диски, HD DVD, AVCHD диски, DVD-RW версии 1.0, DVD-Audio, DVD-ROM, DVD-VR, CD-ROM, CDV, CD-G, SACD, DTS музыкальные диски, WMA диски и Photo CD, DVD-RAM и "Chaoji VCD", доступные на рынке, включая CVD, DVCD и SVCD, не соответствующие требованиям IEC62107.

## Видеосистемы

Данный аппарат может осуществлять воспроизведение в системах PAL и NTSC, но "ТВ система" (⇒ 17) аппарата должна соответствовать системе вашего телевизора.



В зависимости от системы PAL видеозаписи на диске, изображение может неправильно отображаться на телевизоре с системой NTSC.

### Указания по обращению с компакт-дисками

- Не наклеивайте на диск наклейки. Они могут вызвать коробление диска, сделав воспроизведение невозможным.
- Не пишите на стороне этикетки ручкой или другими пишущими предметами.
- Не применяйте чистящие аэрозоли, бензин, разбавители красок, антистатика и любые другие растворители.
- Не используйте несоответствующие приспособления защиты и крышки.
- Не используйте следующие диски:
  - Диски со следами от клейких материалов от наклеек и этикеток (диски из проката и т.п.).
  - Поцарапанные или треснувшие диски.
  - Диски нестандартной формы, например, в виде сердца.

### О файлах MP3/JPEG/DivX

#### MP3 (Расширение: ".MP3", ".mp3")

- Частота дискретизации и степень сжатия:
  - 8 кГц, 11,02 кГц, 12 кГц, 16 кГц, 22,05 кГц, 24 кГц (от 8 кб/с до 160 кб/с), 32 кГц, 44,1 кГц и 48 кГц (от 32 кб/с до 320 кб/с)
- Теги ID3: версии 1, 2

#### JPEG (Расширение: ".JPG", ".jpg", ".JPEG", ".jpeg")

- Отображаются JPEG файлы, полученные с помощью цифровых камер, соответствующих версии 1.0 стандарта DCF (Design rule for Camera File system).
  - Измененные, отредактированные или сохраненные на компьютере файлы могут не отображаться.
- Данный аппарат не отображает анимированные картинки MOTION JPEG и другие аналогичные форматы, фотографии в формате, отличном от JPEG (например, TIFF), и не воспроизводит фотографии с присоединенным звуковым сопровождением.

#### DivX (Расширение: ".DIVX", ".divx", ".AVI", ".avi")

- Файлы DivX, размером более 2 Гб или не имеющие индекса, могут воспроизводиться некорректно на данном аппарате.
- Данный аппарат поддерживает все разрешения до максимум 720×480 (NTSC)/720×576 (PAL).

- Порядок данных при отображении в меню и на экране компьютера может различаться.
- Данный аппарат не может воспроизводить файлы, записанные в пакетном режиме.

### DVD-R/RW

- Диски должны отвечать стандарту UDF bridge (UDF 1.02/ISO9660).
- Данный аппарат не поддерживает мультисессионные диски. Будут воспроизводиться только файлы, записанные в основную сессию.

### CD-R/RW

- Диски должны соответствовать стандарту ISO9660, уровень 1 или 2 (за исключением расширенных форматов).
- Данный аппарат поддерживает мультисессию, однако, при наличии многих сессий на диске, для начала воспроизведения может потребоваться больше времени. Во избежание данного эффекта поддерживайте количество сессий на минимальном уровне.

### USB-устройство

- Не гарантируется возможность подключения данного аппарата ко всем устройствам USB.
- Данный аппарат не поддерживает зарядку устройств через USB.
- Поддерживаются файловые системы FAT12, FAT16 и FAT32.
- Данное устройство поддерживает полноскоростной режим USB 2.0.

## Обслуживание

### Чистите аппарат мягкой сухой тканью

- При чистке данного аппарата запрещается использовать спирт, разбавители лаков и красок или бензин.
- Перед использованием влажных салфеток для чистки внимательно прочтите инструкцию по их применению.

Не используйте имеющиеся в продаже средства для чистки линз, т.к. они могут привести к сбоям в работе. Обычно чистка линзы не требуется, хотя это зависит от условий работы.

**Перед перемещением аппарата, убедитесь в том, что в лотке отсутствует диск.** В противном случае возможно повреждение и аппарата, и диска.

# Варианты установки колонок

## Крепление на стене

Все колонки (за исключением сабвуфера) можно повесить на стены.

- Стены или колонны, к которым будут крепиться колонки, должны быть способны выдерживать нагрузку 10 кг на дюбель. Перед креплением колонок на стену проконсультируйтесь со строителями. Неверная установка может привести к повреждению стены и колонок.

### 1 Вверните винт (в комплект поставки не входит) в стену.

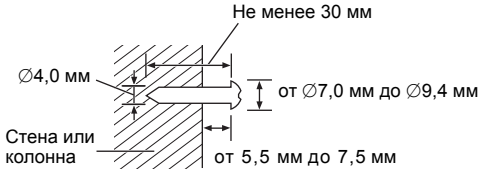

### 2 Надежно наденьте колонку отверстием(отверстиями) на винт(винты).

например, Колонки объемного звучания	
НЕПРАВИЛЬНО	РАЗРЕШАЕТСЯ
<ul style="list-style-type: none"> <li>• В таком положении колонка может упасть при перемещении влево или вправо.</li> </ul>	<ul style="list-style-type: none"> <li>• Переместите колонку, чтобы винт находился в этом положении.</li> </ul>

### ■ Советы

Используйте перечисленные ниже измерения для определения точек крепления на стене.

- Оставьте как минимум 20 мм пространства над колонкой и по 10 мм с каждой стороны, чтобы обеспечить достаточное пространство для установки колонок.

Колонки объемного звучания

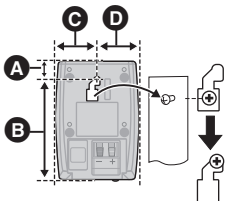

- A** 17,6 мм
- B** 98,7 мм
- C** 40 мм
- D** 40 мм

Центральная колонка

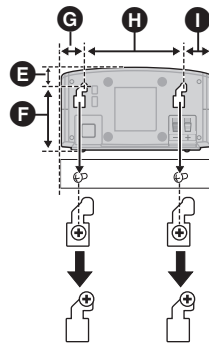

- E** 16,7 мм
- F** 63,7 мм
- G** 23 мм
- H** 96 мм
- I** 26 мм

Фронтальные колонки  
 Закрепите на стене без использования основания и подставки

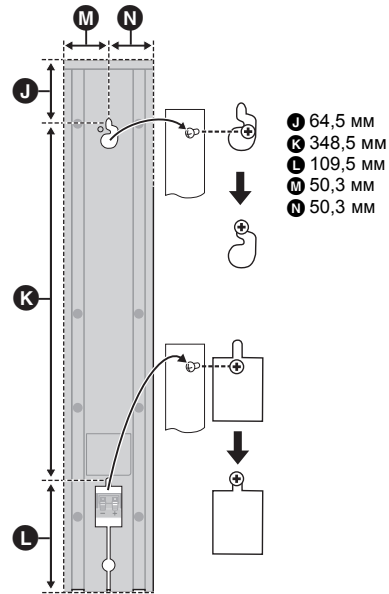

### ■ Чтобы предотвратить падение колонок

Фронтальные колонки, Колонка объемного звучания, Центральная колонка

например, Фронтальные колонки

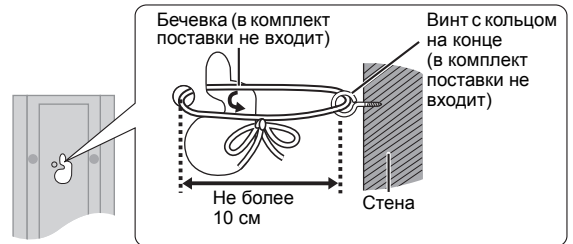

## Повторное присоединение кабеля колонки

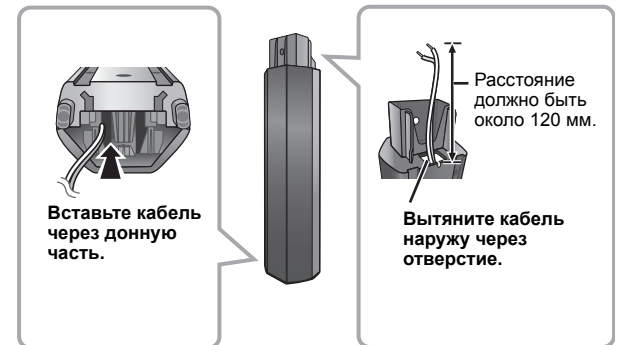



# Руководство по устранению неисправностей

Прежде чем обращаться в сервисную службу, выполните следующие проверки. Если некоторые проверки кажутся сомнительными, или предложенные на следующих страницах методы устранения неполадок не помогли, обратитесь к дилеру за дополнительными указаниями.

## Питание

### Нет питания.

Вставьте вилку в розетку до упора. (→ 9)

### Аппарат автоматически включится в режим ожидания.

- Таймер ночного режима был включен, и запрограммированное время истекло. (→ 4)
- Основной блок автоматически переключится в режим ожидания через 30 минут отсутствия активности. (→ 4)

### Питание данного устройства выключено, если изменен вход для телевизора.

Это нормальное явление при использовании VIERA Link "HDAVI Control 4 или новейшей". Подробную информацию можно прочитать в инструкции по эксплуатации телевизора.

## На дисплее аппарата отобразится

### Темный дисплей.

Выберите "Яркий" в "Яркость экрана" в меню Другие. (→ 18)

### "NO PLAY"

- Был вставлен невоспроизводимый диск; вставьте воспроизводимый диск. (→ 19)
- Был вставлен чистый диск.
- Вставлен нефинализированный диск.

### "NO DISC"

- В лотке отсутствует диск; вставьте диск.
- Диск вставлен неверно; вставьте диск правильно. (→ 12)

### "OVER CURRENT ERROR"

Устройство USB потребляет слишком много энергии. Переключитесь в режим "DVD/CD", извлеките устройство USB и выключите аппарат.

### "F61"

Проверьте правильность подключения колонок. Если проблема не была устранена, свяжитесь с дилером. (→ 7)

### "F76"

Проблема с питанием. Проконсультируйтесь с дилером.

### "DVD U11"

Возможно, диск загрязнен. Протрите диск.

### "ERROR"

Выполнена ошибочная операция. Прочтите инструкцию и повторите попытку.

### "DVD H□□"

### "DVD F□□□"

□ указывает номер.

- Возникла проблема. Номер после "H" и "F" зависит от состояния аппарата. Выключите аппарат, а затем включите его снова. Или отключите аппарат, извлеките вилку из розетки и затем вставьте ее обратно.
- Если номер не исчез, обратитесь в ремонт.

### "U70□"

□ указывает номер. (Фактически, номера после "U70" зависят от состояния аппарата.)

- HDMI-подключение работает неправильно.
  - Подключенное оборудование несовместимо с HDMI.
  - Используйте высокоскоростные кабели HDMI с логотипом HDMI (как показано на обложке).
  - HDMI-кабель слишком длинный.
  - HDMI-кабель поврежден.

### "REMOTE 1" или "REMOTE 2"

Сравните режимы на главном устройстве и пульте дистанционного управления. В зависимости от отображаемого номера ("1" или "2"), нажмите и удерживайте [OK]Ⓢ и соответствующую кнопку с цифрой (1] или [2]) не менее чем 2 секунды. (→ 4)

## Основные операции

### Аппарат не реагирует на нажатие кнопок.

- Данное устройство не воспроизводит диски, отличающиеся от перечисленных в настоящем руководстве пользователя. (→ 19)
- Аппарат может работать некорректно из-за молнии, статического электричества или некоторых других внешних факторов. Выключите аппарат, а затем включите его снова. Или отключите аппарат, извлеките вилку из розетки а затем вставьте ее обратно.
- Образовался конденсат. Подождите от 1 до 2 часов до полного испарения влаги.

### Аппарат не реагирует на нажатие кнопок на пульте ДУ.

- Проверьте правильность установки батареек в пульт ДУ. (→ 9)
- Батарейки разрядились. Установите новые батарейки. (→ 9)
- Направьте пульт ДУ на ИК-приемник сигнала в аппарате и повторите попытку. (→ 4)

### На нажатие кнопок на пульте ДУ реагируют другие устройства.

Измените режим работы пульта ДУ. (→ 4)

### Невозможно отобразить меню START.

Извлеките диск, а затем снова нажмите [START]Ⓢ.

### Изображение или звук отсутствуют.

- Проверьте подключение телевизора или колонок. (→ 7, 8)
- Проверьте настройки громкости или входов/выходов подсоединенного оборудования и аппарата.
- Проверьте, есть ли записи на диске.
- Во время воспроизведения HD JPEG через разъем VIDEO OUT не будет выводиться видеосигнал.

### Нет экранных меню/дисплеев.

[JPEG] Это нормально во время воспроизведения HD JPEG.

### Пароль для настройки уровня ограничения просмотра детьми был забыт.

Сбросьте все настройки к стандартным заводским.

В режиме останова, если источником является "DVD/CD", нажмите и удерживайте [▲ OPEN/CLOSE]Ⓢ на основном блоке и [≥10]Ⓢ на пульте ДУ, пока на дисплее основного блока не появится "RESET". Отключите блок, а затем заново включите.

Все настройки будут возвращены к значениям по умолчанию.

### Некоторые символы отображаются некорректно.

Символы, исключая буквы латинского алфавита и арабские цифры, могут отображаться некорректно.

### Функция VIERA Link "HDAVI Control" не отвечает.

В зависимости от состояния аппарата или подключенного оборудования может потребоваться неоднократное повторение попытки, чтобы функция сработала правильно. (→ 15)

### Настройка, сделанная в "Формат экр. ТВ" (→ 16, Меню Видео) или "Дисплей" (→ 16, Меню Язык), не работает. Настройки "Формат экр. ТВ"<sup>\*1</sup> и "Дисплей"<sup>\*2</sup> автоматически будут следовать информации с телевизора. (→ 9, Easy setup (Легкая установка))

- \*1 При использовании совместимого с VIERA Link "HDAVI Control" с "HDAVI Control 3 или новейшей" телевизора
- \*2 При использовании совместимого с VIERA Link "HDAVI Control" с "HDAVI Control 2 или новейшей" телевизора

## Работа с диском

### Для начала воспроизведения обычно требуется немного времени.

- Начало воспроизведения может потребовать больше времени, если MP3 записи содержат данные с фиксированными изображениями. Даже после начала воспроизведения правильное время воспроизведения может не отображаться. Это является нормальным. [MP3]
- Это является нормальным на видеодисках DivX. [DivX]

### При перемотке или поиске появляется экранное меню. [VCD] Это является нормальным для дисков Video CD.

### Панель управления воспроизведением не появляется.

[VCD] с управлением воспроизведением  
Нажмите [MENU]Ⓢ, чтобы включить управление воспроизведением (PBC), а затем нажмите [RETURN]Ⓢ во время воспроизведения.

### Воспроизведение не начинается.

- При воспроизведении содержания DivX VOD см. домашнюю страницу, через которую Вы приобрели содержимое DivX VOD. (Например: <http://vod.divx.com>) [DivX]
- Если диск содержит CD-DA и другие форматы, корректное воспроизведение может быть невозможным.

## Нет субтитров.

- Включите показ субтитров. ("Субтитры" в меню 1) (⇒ 14)
- В зависимости от диска субтитры могут не отображаться. **DivX**

## Точка В устанавливается автоматически.

Конец записи при его достижении становится точкой В.

## Невозможен доступ к меню установки (Setup).

Выберите в качестве источника "DVD/CD" или "USB".

## Звук

### Звук искажен.

При использовании выхода HDMI звук может не выводиться на другие выходы.

### Эффекты не работают.

Некоторые аудиоэффекты не работают или практически незаметны на некоторых дисках.

### Во время воспроизведения слышится жужжание.

Возле аппарата находятся сетевые шнуры или флуоресцентные светильники. Держите остальную аппаратуру и кабели в отдалении от основного блока.

### Нет звука.

- При изменении скорости воспроизведения в воспроизведении звука может возникнуть кратковременная пауза.
- Если входной источник представляет собой поток битовых данных, выберите на внешнем оборудовании формат PCM.
- В зависимости от способа создания файлов звук может не воспроизводиться. **DivX**
- Во время воспроизведения источника DTS звука из динамиков не будет. Выберите другой источник звука (например, Dolby Digital). (⇒ 14)

### Нет звука в телевизоре.

- Если телевизор не совместим с функцией ARC и используется только разъем HDMI, необходимо дополнительное подключение для передачи аудиосигнала. (⇒ 8)
- Подтвердите аудиосоединение. Нажмите [EXT-IN]④, чтобы выбрать соответствующий источник. (⇒ 8, 10)
- При использовании HDMI подключения убедитесь в том, что "Выход аудио" в Меню HDMI установлен на "Вкл.". (⇒ 17)

### Нет звука из колонок объемного звучания.

- При использовании режима "Окруж. Звучание (Рекомендуется)" нажмите [SURROUND]①, чтобы выбрать "MULTI-CH". (⇒ 11)
- При использовании режима "Фронт. Звучание (другие опции)" нажмите [SURROUND]①, чтобы выбрать "A.SRD". (⇒ 11)

## Изображение

### Фотографии на телевизоре отображаются некорректно или не отображаются вообще.

- Аппарат и телевизор используют разные видеосистемы. Используйте многосистемный или PAL телевизор.
- Используемая на диске система не подходит для вашего телевизора.
  - Измените настройку "ТВ система" для соответствия вашему телевизору. (⇒ 17)
  - (В зависимости от системы PAL видеозаписи на диске, изображение может неправильно отображаться на телевизоре с системой NTSC.)
- Убедитесь в том, что телевизор подсоединен к аппарату непосредственно, а не через видеоматрицу. (⇒ 8)
- Зарядные устройства мобильных телефонов могут создавать помехи.
- При использовании комнатной телевизионной антенны попытайтесь подключиться к наружной антенне.
- Антенный кабель телевизора проложен слишком близко от аппарата. Отодвиньте аппарат или кабель.
- Сократите количество подключенных HDMI-устройств.
- При использовании разъема HDMI AV OUT убедитесь, что на подключенном телевизоре не выбран несовместимый видеовыход. Задайте для параметра "Видео разрешение" в меню Видео значение "480p/576p". (⇒ 17)
- Видеоизображения, сконвертированные в разрешение 1920×1080, будут отличаться от оригинальных 1080p full-HD изображений. Это не является неисправностью аппарата.

### Размер картинки не соответствует размеру экрана.

- Измените "Формат экр. ТВ" в меню Видео. (⇒ 16)
- Измените коэффициент пропорциональности на телевизоре.
- Измените настройки увеличения. ("Масштабирование" в меню 2) (⇒ 14)
- **JPEG** Это нормально во время воспроизведения HD JPEG. Задайте для параметра "Режим HD JPEG" значение "Выкл.", если необходимо выполнить функцию зума. (⇒ 17)

### Меню отображается некорректно.

Верните коэффициент увеличения на "Normal". ("Масштабирование" в меню 2) (⇒ 14)

### Изображение искажено.

**JPEG** Это нормально при переключении в режим воспроизведения HD JPEG или из него.

## USB

### Устройство USB или его содержимое не могут быть прочитаны.

- Формат устройства USB или его содержимое не совместимы с системой. (⇒ 16)
- Функция главного устройства USB данного изделия может не работать с некоторыми устройствами USB.
- Устройства USB с емкостью, превышающей 32 Гб, могут в некоторых случаях не работать.

### Медленная работа устройства USB.

Большой размер файла или устройство USB с большим объемом памяти требуют больше времени для чтения и отображения на экране телевизора.

## Прогрессивное видео HDMI

### При включенном прогрессивном выходном сигнале HDMI наблюдается двоение изображения.

Эта проблема связана с методом редактирования или параметрами материала на диске DVD-Video, однако переключение на вывод чересстрочного сигнала поможет избавиться от нее. При использовании HDMI AV OUT терминала установить "Видео разрешение" в меню Видео на "480i/576i". Или отсоединить подключение HDMI и использовать другое видеоподключение. (⇒ 8, 17)

## Радио

### Слышится искаженный звук или шумы.

- Отрегулируйте положение FM-антенны.
- Используйте наружную антенну. (⇒ 8)

### Слышится стучащий звук.

Выключите телевизор или отодвиньте его от аппарата.

## Показ на телевизоре

"⊘"

Данная операция запрещена аппаратом или содержимым диска.

### "⊘ Неверный регион диска"

Только всевозможные DVD-Video диски или диски с тем же самым региональным кодом, как и указанный на задней панели аппарата, могут быть воспроизведены на аппарате. (⇒ Обложка)

# Технические характеристики

## СЕКЦИЯ УСИЛИТЕЛЯ

### Выходная мощность RMS: режим Dolby Digital

Передний канал	50 Вт на канал (5 Ом), 1 кГц, 10 % суммарный коэффициент гармоник
Канал объемного звучания	50 Вт на канал (5 Ом), 1 кГц, 10 % суммарный коэффициент гармоник
Центральный канал	50 Вт на канал (5 Ом), 1 кГц, 10 % суммарный коэффициент гармоник
Канал сабвуфера	80 Вт на канал (3 Ом), 100 Гц, 10 % суммарный коэффициент гармоник
Общая среднеквадратичная мощность в режиме Dolby Digital	330 Вт

## FM ТЮНЕР, СЕКЦИЯ ВЫХОДОВ

Объем памяти для сохранения радиостанций 30 FM станций

### Частотная модуляция (FM)

Диапазон частот	от 87,50 МГц до 108,00 МГц (с шагом 50-кГц)
Антенные выходы	75 Ом (несбалансированный)

### Порт USB

Стандарт USB	USB 2.0 Полноскоростной
Поддерживаемые форматы файлов мультимедиа	MP3 (*.mp3) JPEG (*.jpg, *.jpeg) DivX (*.divx, *.avi)
Файловая система устройств USB	FAT12, FAT16, FAT32
Потребляемый устройствами USB ток	Максимально 500 мА
Скорость передачи битов	До 4 Мб/с (DivX)

## СЕКЦИЯ ДИСКА

### Проигрываемые диски (8 см или 12 см)

- (1) DVD (DVD-Video, DivX<sup>®</sup>4, 5)
- (2) DVD-R (DVD-Video, MP3<sup>®</sup>2, 4, JPEG<sup>®</sup>3, 4, DivX<sup>®</sup>4, 5)
- (3) DVD-R DL (DVD-Video, DivX<sup>®</sup>4, 5)
- (4) DVD-RW (DVD-Video, MP3<sup>®</sup>2, 4, JPEG<sup>®</sup>3, 4, DivX<sup>®</sup>4, 5)
- (5) +R/+RW (Видео)
- (6) +R DL (Видео)
- (7) CD, CD-R/RW (CD-DA, Video CD, SVCD<sup>®</sup>1, MP3<sup>®</sup>2, 4, JPEG<sup>®</sup>3, 4, DivX<sup>®</sup>4, 5)

- ※1 Согласно IEC62107
- ※2 MPEG-1 Layer 3, MPEG-2 Layer 3, MPEG-2.5 Layer 3
- ※3 JPEG файлы Exif Ver 2.0 Baseline  
Разрешение изображения:  
16:9 мин. размер 4×4, макс. размер (720×8)×(405×8);  
4:3 мин. размер 4×4, макс. размер (720×8)×(540×8)
- ※4 Общее максимальное количество распознаваемого аудиосодержимого, изображений и видеосодержимого групп: 1900 единиц аудиосодержимого, изображений и видеосодержимого и 189 групп. (За исключением корневой папки)
- ※5 Воспроизводит видео DivX<sup>®</sup>.

### Считывание

Длина волны (DVD/CD)	655/790 нм
Мощность лазера	CLASS 1M

### Аудиовыход (Диск)

Количество каналов	5.1 кан (FL, FR, C, SL, SR, SW)
--------------------	---------------------------------

## СЕКЦИЯ ВИДЕО

Видеосистема PAL, NTSC

### Выход полного видеосигнала

Уровень выходного сигнала	1 Vp-p (75 Ом)
Разъем	Контактное гнездо (1 система)

### Выход HDMI AV

Разъем	Коннектор 19-контактный, тип A
--------	--------------------------------

### HDAVI Control

Данный аппарат поддерживает функцию "HDAVI Control 5".

## СЕКЦИЯ КОЛОНОК

### Фронтальные колонки SB-HF55

Тип Колонок	1 AC с 1 колонками (Отражатель басов)
Полнодиапазонный	Полное сопротивление 5 Ом
Выходное звуковое давление	79 дБ/Вт (1 м)
Диапазон частот	от 75 Гц до 25 кГц (-16 дБ) от 85 Гц до 22 кГц (-10 дБ)
Габаритные размеры (Ш×В×Г)	100,5 мм×522,5 мм×78,8 мм
Вес	0,9 кг
<b>Полная сборка со стойкой</b>	
Габаритные размеры (Ш×В×Г) макс.	255 мм×1013 мм×255 мм
Вес	2,2 кг
Габаритные размеры (Ш×В×Г) мин.	255 мм×542,5 мм×255 мм
Вес	1,6 кг

### Колонки объемного звучания SB-HS10

Тип Колонок	1 AC с 1 колонками (Отражатель басов)
Полнодиапазонный	Полное сопротивление 5 Ом
Выходное звуковое давление	78 дБ/Вт (1 м)
Диапазон частот	от 80 Гц до 25 кГц (-16 дБ) от 120 Гц до 22 кГц (-10 дБ)
Габаритные размеры (Ш×В×Г)	80 мм×117 мм×70,5 мм
Вес	0,35 кг

### Центральная колонка SB-HC10

Тип Колонок	1 AC с 1 колонками (Отражатель басов)
Полнодиапазонный	Полное сопротивление 5 Ом
Выходное звуковое давление	78 дБ/Вт (1 м)
Диапазон частот	от 76 Гц до 25 кГц (-16 дБ) от 110 Гц до 22 кГц (-10 дБ)
Габаритные размеры (Ш×В×Г)	145 мм×81 мм×70,5 мм
Вес	0,52 кг

### Сабвуфер SB-HW50

Тип Колонок	1 AC с 1 колонками (Отражатель басов)
Низкочастотный динамик	Полное сопротивление 3 Ом
Выходное звуковое давление	16 см Конический
Выходное звуковое давление	78 дБ/Вт (1 м)
Диапазон частот	от 32 Гц до 220 Гц (-16 дБ) от 40 Гц до 180 Гц (-10 дБ)
Габаритные размеры (Ш×В×Г)	180 мм×262 мм×300 мм
Вес	3,5 кг

## ОБЩИЕ ДАННЫЕ

Источник питания	ПРТ от 220 В до 240 В, 50 Гц
Потребляемая мощность	Основной блок 50 Вт
Габаритные размеры (Ш×В×Г)	360 мм×48 мм×273 мм
Вес	Основной блок 2,0 кг
Диапазон рабочих температур	от 0 °C до +40 °C
Диапазон рабочей влажности	от 35 % до 80 % относительной влажности (без конденсации)

### Потребляемая мощность в режиме ожидания

приблиз. 0,8 Вт



- 1 Технические характеристики могут изменяться без предварительного уведомления.  
Вес и размеры являются приблизительными.
- 2 Общие гармонические искажения определялись с помощью цифрового спектроанализатора.

## Лицензии

Изготовлено по лицензии компании Dolby Laboratories. Долби, Pro Logic и знак в виде двойной буквы D являются товарными знаками компании Dolby Laboratories.

Данный пункт включает технологию защиты от копирования, которая охраняется патентами США и другими правами на интеллектуальную собственность Rovi Corporation. Инженерный анализ и разборка запрещены.

HDMI, логотип HDMI и High-Definition Multimedia Interface являются торговыми марками или зарегистрированными торговыми марками HDMI Licensing LLC в Соединенных Штатах и других странах.

HDAVI Control™ является торговой маркой компании Panasonic Corporation.

“DVD Logo” — товарный знак корпорации DVD Format/Logo Licensing Corporation.

DivX®, DivX Certified® и другие логотипы являются товарными знаками DivX, Inc. и используются по лицензии.

DivX®, DivX Certified® and associated logos are trademarks of DivX, Inc. and are used under license.

Технология кодирования звука MPEG Layer-3 лицензирована у Fraunhofer IIS и Thomson.

## Меры предосторожности

### Размещение

Установите устройство на горизонтальной поверхности вдали от прямых солнечных лучей, высоких температур, высокой влажности и сильной вибрации. Такие условия могут повредить корпус и другие компоненты устройства, тем самым сократив срок его службы. Не ставьте тяжелые предметы на устройство.

### Напряжение

Не используйте источники питания высокого напряжения. Это может привести к перегрузке устройства и возгоранию. Не используйте источники питания постоянного тока. Тщательно проверьте источник питания прежде чем установить аппарат на судне или в другом месте, где используются источники постоянного тока.

### Меры предосторожности при обращении с сетевым шнуром

Убедитесь в том, что сетевой шнур подсоединен правильно и не поврежден. Неплотное подсоединение и повреждения шнура могут привести к возгоранию или поражению электрическим током. Не дергайте, не сгибайте сетевой шнур и не кладите на него тяжелые предметы.

При выключении из розетки крепко удерживайте штепсельную вилку. Дергая за сетевой шнур, вы можете получить поражение электрическим током.

Не прикасайтесь к штепсельной вилке влажными руками. Это может привести к поражению электрическим током.

### Инеродные предметы

Не допускайте попадания металлических предметов внутрь устройства. Это может привести к поражению электрическим током или поломке устройства.

Не допускайте попадания жидкостей внутрь устройства. Это может привести к поражению электрическим током или поломке устройства. Если это случилось, немедленно отсоедините устройство от источника питания и свяжитесь с вашим дилером.

Не распыляйте инсектициды на устройство или внутрь него. В их состав входят воспламеняющиеся газы, попадание которых внутрь устройства может привести к возгоранию.

### Обслуживание

Не пытайтесь самостоятельно ремонтировать устройство. Если звук прерывается, индикаторы не светятся, идет дым, либо вы столкнулись с другой проблемой, не упомянутой в настоящей инструкции, то отсоедините сетевой шнур и свяжитесь с вашим дилером или с авторизованным сервисным центром. Если ремонт, разборка или переделка устройства производятся некомпетентными лицами, это может привести к поражению электрическим током или к возгоранию.

Продлите срок службы устройства, отсоединив его от источника питания, если оно не будет использоваться в течение длительного периода времени.

## ОСТОРОЖНО!

В ЭТОМ УСТРОЙСТВЕ ИСПОЛЬЗУЕТСЯ ЛАЗЕР. ИСПОЛЬЗОВАНИЕ ПУЛЬТОВ УПРАВЛЕНИЯ, НАСТРОЕК ИЛИ ПОРЯДКА ДЕЙСТВИЙ, ОТЛИЧНЫХ ОТ НИЖЕОПИСАННЫХ, МОЖЕТ ПРИВЕСТИ К ОПАСНОМУ ЛАЗЕРНОМУ ОБЛУЧЕНИЮ. НЕ ОТКРЫВАЙТЕ КРЫШКУ И НЕ ПРОИЗВОДИТЕ РЕМОНТ САМОСТОЯТЕЛЬНО. ЛУЧШЕ ПОРУЧИТЬ ЭТО КВАЛИФИЦИРОВАННОМУ СПЕЦИАЛИСТУ.

## ПРЕДУПРЕЖДЕНИЕ:

**ЧТОБЫ УМЕНЬШИТЬ ОПАСНОСТЬ ВОЗНИКНОВЕНИЯ ПОЖАРА, ПОРАЖЕНИЯ ЭЛЕКТРИЧЕСКИМ ТОКОМ ИЛИ ПОВРЕЖДЕНИЯ ИЗДЕЛИЯ,**

- НЕ ПОДВЕРГАЙТЕ ЭТОТ АППАРАТ ВОЗДЕЙСТВИЮ ДОЖДЯ, ВЛАГИ, КАПЕЛЬ ИЛИ БРЫЗГ, И НЕ ПОМЕЩАЙТЕ НА АППАРАТ НИКАКИЕ ПРЕДМЕТЫ, НАПОЛНЕННЫЕ ВОДОЙ, НАПРИМЕР, ВАЗЫ.
- ИСПОЛЬЗУЙТЕ ТОЛЬКО РЕКОМЕНДУЕМЫЕ ПРИНАДЛЕЖНОСТИ.
- НЕ СНИМАЙТЕ КРЫШКУ (ИЛИ ЗАДНЮЮ КРЫШКУ); ВНУТРИ НЕТ ЧАСТЕЙ ДЛЯ ОБСЛУЖИВАНИЯ ПОЛЬЗОВАТЕЛЕМ. ЗА ОБСЛУЖИВАНИЕМ ОБРАЩАЙТЕСЬ К КВАЛИФИЦИРОВАННОМУ ОБСЛУЖИВАЮЩЕМУ ПЕРСОНАЛУ.

ЭТОТ АППАРАТ ПРЕДНАЗНАЧЕН ДЛЯ ИСПОЛЬЗОВАНИЯ В КЛИМАТЕ СРЕДНЕЙ ПОЛОСЫ.

## ОСТОРОЖНО!

- НЕ СЛЕДУЕТ УСТАНОВЛИВАТЬ ИЛИ РАЗМЕЩАТЬ ДАННОЕ УСТРОЙСТВО В КНИЖНОМ ШКАФУ ИЛИ ДРУГОМ ОГРАНИЧЕННОМ ПРОСТРАНСТВЕ. УБЕДИТЕСЬ В ХОРОШЕЙ ВЕНТИЛЯЦИИ УСТРОЙСТВА. УДОСТОВЕРЬТЕСЬ, ЧТО ШТОРЫ И ДРУГИЕ ПОДОБНЫЕ ПРЕДМЕТЫ НЕ ПРЕПЯТСТВУЮТ НОРМАЛЬНОЙ ВЕНТИЛЯЦИИ ДЛЯ ПРЕДОТВРАЩЕНИЯ РИСКА ПОРАЖЕНИЯ ЭЛЕКТРИЧЕСКИМ ТОКОМ ИЛИ ВОЗНИКНОВЕНИЯ ПОЖАРА ИЗ-ЗА ПЕРЕГРЕВА.
- НЕ ЗАКРЫВАЙТЕ ВЕНТИЛЯЦИОННЫЕ ОТВЕРСТИЯ АППАРАТА ГАЗЕТАМИ, СКАТЕРТЯМИ, ШТОРАМИ И ПОДОБНЫМИ ПРЕДМЕТАМИ.
- НЕ РАЗМЕЩАЙТЕ НА УСТРОЙСТВЕ ИСТОЧНИКИ ОТКРЫТОГО ПЛАМЕНИ, ТАКИЕ КАК ГОРЯЩИЕ СВЕЧИ.
- УТИЛИЗИРУЙТЕ БАТАРЕИ СПОСОБОМ, БЛАГОПРИЯТНЫМ ДЛЯ ОКРУЖАЮЩЕЙ СРЕДЫ.

Это изделие может принимать радио помехи, обусловленные переносными телефонами. Если такие помехи являются очевидными, увеличьте, пожалуйста, расстояние между изделием и переносным телефоном.

Сетевая розетка должна быть расположена вблизи оборудования, и быть легко доступной. Вилка сетевого шнура питания должна оставаться быстро доступной. Чтобы полностью отсоединить этот аппарат от сети переменного тока, отсоедините вилку сетевого шнура питания от розетки переменного тока.

**-Если Вы увидите такой символ-**

**Информация по обращению с отходами для стран, не входящих в Европейский Союз**



Действие этого символа распространяется только на Европейский Союз. Если вы собираетесь выбросить данный продукт, узнайте в местных органах власти или у дилера, как следует поступать с отходами такого типа.

## Информация для покупателя

Название продукции:	DVD-система домашнего кинотеатра
Название страны производителя:	Малайзия
Название производителя:	Панасоник Корпорэйшн
Юридический адрес:	1006 Кадома, Осака, Япония
Дата производства: Вы можете уточнить год и месяц по серийному номеру на табличке. Пример маркировки—Серийный номер № XX1AXXXXXX (X-любая цифра или буква) Год: Третья цифра в серийном номере (1 — 2011, 2 — 2012, ...0 — 2020) Месяц: Четвертая буква в серийном номере (A—Январь, B—Февраль, ...L—Декабрь) Примечание: Сентябрь может указываться как "S" вместо "I".	
Дополнительная информация:	Пожалуйста внимательно прочитайте инструкцию по эксплуатации.

Установленный производителем в порядке п. 2 ст. 5 федерального закона РФ "О защите прав потребителей" срок службы данного изделия равен 7 годам с даты производства при условии, что изделие используется в строгом соответствии с настоящей инструкцией по эксплуатации и применимыми техническими стандартами.



## ИНФОРМАЦИЯ О СЕРТИФИКАЦИИ ПРОДУКЦИИ

### **BZ02**

DVD система домашнего кинотеатра Panasonic модели SC-XH55#### (основной блок SA-XH55####, фронтальные динамики SB-HF55####, центральный динамик SB-HC10####, динамики объемного звука SB-HS10####, сабвуфер SB-HW50####) (где # =0-9, A-Z, "-" или пробел)

сертифицирована

ОРГАНОМ ПО СЕРТИФИКАЦИИ ПРОДУКЦИИ "ГОСТ-АЗИЯ"  
(Регистрационный номер в Госреестре - РОСС SG.0001.11BZ02)

Сертификат соответствия:	№ РОСС МУ.ВZ02.В09173
Сертификат соответствия выдан:	28 февраля 2011 года
Сертификат соответствия действителен до:	28 февраля 2014 года
Модели SC-XH55#### (основной блок SA-XH55####, фронтальные динамики SB-HF55####, центральный динамик SB-HC10####, динамики объемного звука SB-HS10####, сабвуфер SB-HW50####) (где # =0-9, A-Z, "-" или пробел) Panasonic соответствуют требованиям нормативных документов:	ГОСТ Р МЭК 60065-2009, ГОСТ 5651-89 (табл. 1(поз. 11); табл. 2 (поз.6,7)), ГОСТ 22505-97, ГОСТ Р 51515-99, ГОСТ Р 51317.3.2-2006 (разд. 6, 7), ГОСТ Р 51317.3.3-2008
Срок службы	7 (семь) лет



# Довідник з органів керування

## Пульт дистанційного керування

- ① Увімкнення/вимкнення головного пристрою (⇒ 9)
- ② Вибір каналів та номери заголовків, тощо / Введення номерів (⇒ 10, 12)
- ③ Скасування (⇒ 13)
- ④ **Вибір джерела**  
[DVD]: Вибір диска в якості джерела (⇒ 12)  
[RADIO]: Вибір FM тюнер (⇒ 10)  
[EXT-IN]: Вибір зовнішній звук як джерело (⇒ 10)  
AUX → ARC → USB  
↑  
└──────────┘
- ⑤ Основні операції відтворення (⇒ 12)
- ⑥ Показ екранного меню (⇒ 14)
- ⑦ Показ верхнього меню диска (⇒ 13)
- ⑧ Вибір або підтвердження пунктів меню / Показове відтворення (⇒ 12)
- ⑨ Вибір режиму відтворення / Установіть режим повтору (⇒ 13, 14)
- ⑩ Вибір режиму звуку / Вибір каналу динаміки (⇒ 12)
- ⑪ Вибір ефектів об'ємного звучання (⇒ 11)  
або  
**Установка таймера режиму очікування**  
Натисніть та утримуйте [–SLEEP].  
Коли на дисплеї основного апарату відображається час, натисніть [–SLEEP] кілька разів.  
При кожному натисканні кнопки:  
SLEEP 30 → SLEEP 60 → SLEEP 90 → SLEEP 120  
↑  
└────────── OFF (Скасування) ─────────┘  
• Для перевірки часу, що залишається, натисніть кнопку знову.
- ⑫ **Робота з телевізором**  
Наведіть дистанційне керування на телевізор Panasonic та натисніть кнопку.  
[TV, ]: Увімкнення/вимкнення телевізора  
[INPUT, AV]: Перемикання відеовходу телевізора  
[+, VOL, –]: Регулювання гучності телевізора  
Це може не спрацювати належним чином з деякими моделями.
- ⑬ Налаштування гучності головного пристрою
- ⑭ **Блокування звуку**  
• "MUTE" блимає на дисплеї головного пристрою.  
• Для скасування повторно натисніть або відрегулюйте гучність.  
• Блокування звуку скасовується при перемиканні пристрою у режим очікування.
- ⑮ Вибір радіостанції вручну (⇒ 10)
- ⑯ Вибір запрограмованих радіостанцій (⇒ 10)
- ⑰ Закрийте екран
- ⑱ Показ START меню (⇒ 10)
- ⑲ Показ верхнього меню диска (⇒ 13)
- ⑳ Повернення до попереднього вікна (⇒ 13)
- ㉑ Переключіть інформацію на дисплеї головного пристрою (⇒ 13)
- ㉒ Увімкніть/вимкніть Whisper-mode Surround (⇒ 12)

## Запобігання небажаній взаємодії з іншим устаткуванням Panasonic

При увімкненні апарату за допомогою пульта ДК з комплекта постачання може також увімкнутися й інше устаткування Panasonic. Для запобігання цього можна перемкнути пульт ДК в режим "REMOTE 2".

**Пульт ДК і апарат мають перебувати в одному режимі.**

- 1 Натисніть [EXT-IN]④ для вибору "AUX".
- 2 Натисніть і притримайте [ OPEN/CLOSE]② на головному пристрої та [2] на пульті ДК, поки на дисплеї головного пристрою не з'явиться "REMOTE 2".
- 3 Натисніть і притримайте [OK]⑥ та [2] на пульті ДК не менш 2 секунд. Щоб повернути режим у "REMOTE 1", повторіть вищезгадані кроки, замінюючи [2] на [1].

## Основний апарат

### ① Перемикач режимів роботи standby/on (очікування/ввімкнено) (⏻/⏻)

Натисніть вимикач, щоб переключити апарат з режиму "ввімкнено" до режиму очікування і навпаки. Навіть у режимі очікування апарат споживає невелику кількість електроенергії.

### ② Відкриття або закриття лотка диска (⇒ 12)

### ③ Лоток для диска

### ④ Датчик сигналу дистанційного керування

### ⑤ Дисплей (FL дисплей)

### ⑥ Під'єднайте пристрій USB (⇒ 16)

### ⑦ Налаштування гучності головного пристрою

## ФУНКЦІЇ ЕНЕРГОЗБЕРЕЖЕННЯ

Основний апарат розроблений так, щоб знижувати споживання живлення та заощаджувати електроенергію.

### ■ Функція автоматичного вимкнення

Основний апарат автоматично перейде до режиму очікування через 30 хвилин відсутності активності. наприклад

- Немає аудіосигналу від зовнішнього пристрою.
- Відтворення медіаданих зупинено/призупинено.
- Відображається меню диска, а відтворення не вибрано. (Ця функція може не працювати, залежно від типу застосування дисків.)



# ЗМІСТ

## Підготовка до експлуатації

Акcesуари .....	2
Довідник з органів керування .....	4
<b>ФУНКЦІЇ ЕНЕРГОЗБЕРЕЖЕННЯ .....</b>	<b>4</b>

## Майстер швидкого початку

крок 1 Підготовка колонок .....	6
крок 2 Розміщення .....	7
крок 3 Підключення .....	7
Підключення колонок .....	7
Підключення антени для радіо .....	8
Підключення аудіо- і відеопристроїв .....	8
крок 4 Під'єднання мережного шнуру змінного струму .....	9
крок 5 Підготовка пульта ДК до роботи .....	9
крок 6 Easy setup .....	9
<b>Прослуховування радіо .....</b>	<b>10</b>
Автоматичний пошук радіостанцій .....	10
Прослуховування/перевірка попередньо налаштованих каналів .....	10
Ручний пошук .....	10
<b>Використання меню START .....</b>	<b>10</b>
Вибір джерела з пульта ДК .....	10
<b>Прослуховування аудіо з телевізора або іншого пристрою за допомогою динаміків цього пристрою .....</b>	<b>11</b>

## Використання звукових ефектів зі всіх колонок

Ефекти об'ємного звучання .....	11
Вибір звукового режиму .....	12
Використання об'ємного звучання в режимі шепоту .....	12
Регулювання рівня динаміків під час відтворення .....	12
Регулювання балансу колонок під час відтворення .....	12

## Операції з дисками

Основне відтворення .....	12
Відтворення від вибраного пункту .....	13
Інші режими відтворення .....	13
Запрограмоване і довільне відтворення .....	13
Повторне відтворення .....	14
Використання екранних меню .....	14

## Інші операції

<b>Операції, що пов'язані з телевізором</b>	
<b>(VIERA Link "HDAVI Control™") .....</b>	<b>15</b>
Налаштування спряження аудіопристроїв .....	15
Просте керування за допомогою лише пульта ДК VIERA .....	16
Відтворення з пристрою USB .....	16

## Довідка

Зміна настройок програвача .....	16
Інформація про DivX .....	18
Носії, які можна відтворити .....	19
Догляд .....	19
Варіанти установки колонок .....	20
Керівництво з усунення несправностей .....	21
Технічні характеристики .....	23
Ліцензії .....	24
Заходи безпеки .....	24

**Фронтальні колонки**

**Підготовка**

- Щоб уникнути пошкодження та появи подряпин, виконуйте монтаж колонок на м'якій підстилці.
- Використовуйте для монтажу викрутку Philips (не входить у комплект).

Перед початком монтажу, настройки та підключення упевніться, чи наявні у комплекті усі зазначені компоненти.

- Небезпека проковтування. Зберігайте гвинти в недоступному для дітей місці.
- Щоб розмістити колонки на стіні, див. стор. 20.



2 Фронтальні колонки



2 Сійки (з кабелями)

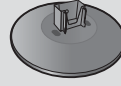

2 Підставки



8 Гвинти

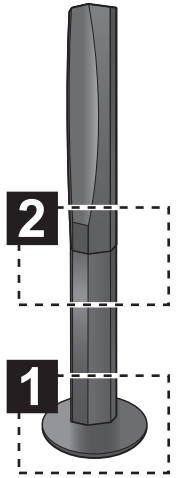
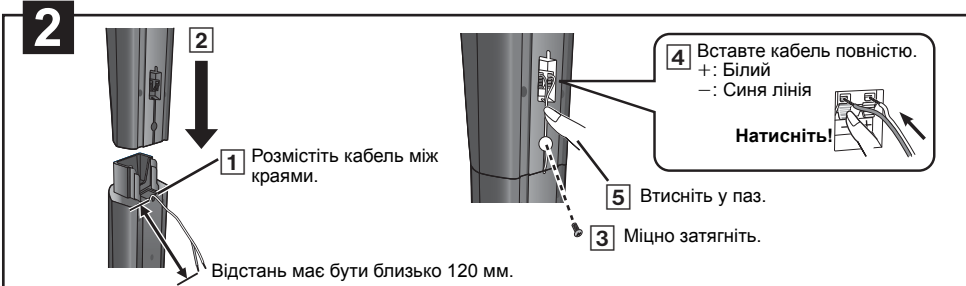
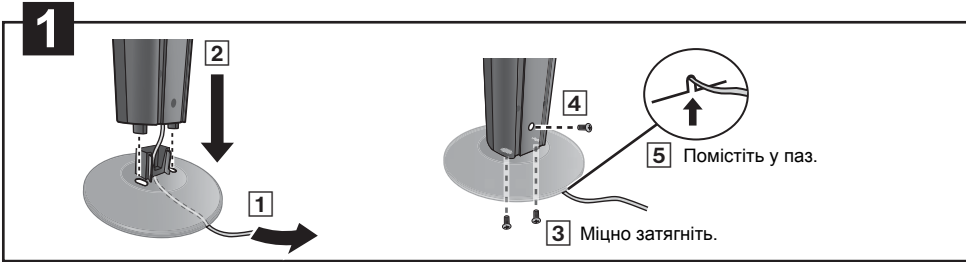

**Опції складання колонок**

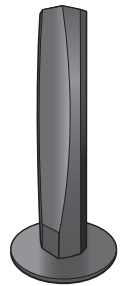
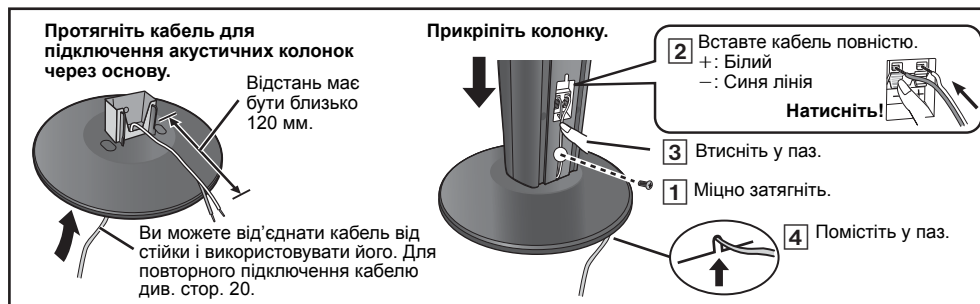

**Захист колонок від падіння**

- Придбайте відповідні гвинти з вушками для кріплення їх у стінах або колонах.
- Зверніться за інформацією до кваліфікованого будівельника стосовно кріплення колонок до бетонної стіни або нестійкої поверхні. Неналежне прикріплення колонок може призвести до пошкодження стіни або колонок.
- Використовуйте шнур не менший за  $\varnothing 2,0$  мм, який може витримати вагу більше 10 кг.

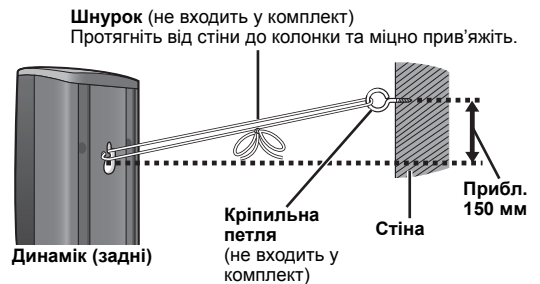

**Обережно**

- Не ставьте на підставку. Не допускайте до колонок дітей.
- При перенесенні динаміка тримайте його за сійку та деталі основи.

## крок 2 | Розміщення

Як розташувати колонки для досягнення максимального звукового ефекту.

Майте на увазі такі моменти:

- Розміщуйте колонки на стійкій рівній поверхні.
- Встановіть колонки на відстані не менше 10 мм від системи, щоб забезпечити належну вентиляцію.
- Розміщення колонок занадто близько до підлоги, стін, та кутів може призвести до надмірної появи низьких частот. Покрийте стіни та вікна щільними портьєрами.

**Приклад настройки ("Surround layout (Recommended)"):**

Стандартне оточуюче розміщення

Розмістіть центральну, передні і колонки об'ємного звучання приблизно на одній відстані від слухача. Кути на діаграмі - приблизні.

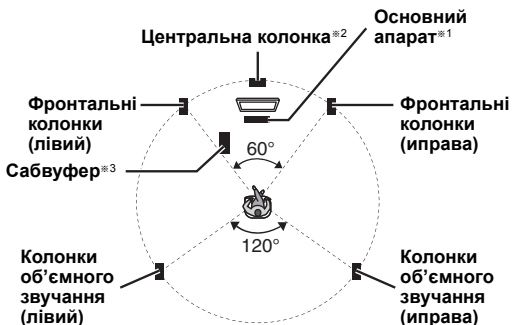

※ 1 Положення, при якому залишені не менше 5 см від всіх стін для належної вентиляції.

※ 2 Встановіть його на стелаж або полицю. Якщо помістити колонку безпосередньо на телевізорі, викликана нею вібрація може спотворювати зображення.

※ 3 Розміщуйте справа або зліва від телевізора, на підлозі або жорсткій полиці, щоб уникнути вібрації. Відстань до телевізора має складати приблизно 30 см.

При певному плануванні кімнати можна розташувати всі динаміки спереду ("Front layout (Alternative)") (→ 9, Easy setup).

## Зауваження щодо використання колонок

### ● Використовуйте лише колонки з комплекту постачання

- Використання інших колонок може призвести до пошкодження пристрою та негативно вплинути на якість звуку.
- Якщо ви слухатимете музику на високій гучності тривалий час, ви можете пошкодити колонки і скоротити їхній термін служби.
  - Задля уникнення пошкодження зменшіть гучність звуку у таких випадках:
    - При відтворенні спотвореного звуку.
    - Коли колонки видають дивні звуки з програвача, мікрофона, шуми FM-трансляції, безперервні сигнали від осцилятора, тестового диска або електронного пристрою.
    - При налаштуванні якості звуку.
    - При увімкненні або вимкненні апарату.

### Якщо на вашому телевізорі з'являються незвичайні кольори

Незважаючи на те, що конструктивно центральна колонка допускає установку поблизу телевізора, в деяких моделях телевізорів при певному її розташуванні все ж можливе спотворення картинки. Якщо таке відбувається, вимкніть телевізор приблизно на 30 хвилин. Функція розмагнічування телевізора може зарадити цій проблемі. Якщо проблема не вирішується, відсуньте колонку подалі від телевізора.

### Обережно

- Головні пристрій та колонки, які входять до комплекту постачання, мають використовуватися, тільки як зазначено у цьому налаштуванні. Недотримання вказівок може привести до пошкодження підсилювача і колонок та збільшення небезпеки спалаху. При пошкодженні апарату або колонок або при різкому погіршенні якості звуку зверніться до кваліфікованого сервісного фахівця.
- Не намагайтеся приєднати ці колонки до стіни іншим від описаного тут способу.

## крок 3 | Підключення

Перед підключенням вимкніть всю апаратуру і ознайомтеся з відповідною інструкцією з експлуатації.

**Не вставляйте вилку в розетку до тих пір, поки не будуть виконані решта підключень.**

### 1 Підключення колонок

Тип кабелю	Колонки	A	B
(Приєднаний до сабвуфера)	Сабвуфер	6	SUBWOOFER / ENCEINTE D'EXTRÊMES-GRAVES
Короткий	Центральна колонка	5	CENTER / CENTRE
(Постачається зі стійкою для динаміків)	Фронтальні колонки (права)	2	FRONT / AVANT
	Фронтальні колонки (лівий)	1	
Довгий	Колонки об'ємного звучання (права)	4	SURROUND / AMBIOPHONIE
	Колонки об'ємного звучання (лівий)	3	

Для зручності при виконанні підключень рекомендується використовувати ідентифікаційні кабельні маркери (наклейки).

напр., Колонки об'ємного звучання (лівий)

Наклейки для кабелів динаміків

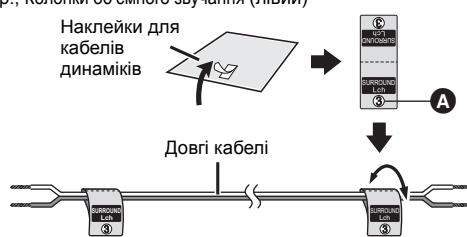

Довгі кабелі

Перевірте тип динаміка за етикеткою на ньому, перш ніж підключати відповідний кабель.

напр.,

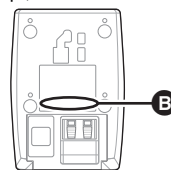

Підключіть кабелі динаміків до відповідних динаміків згідно з наведеною вище таблицею.

Вставте дроти повністю, не переходячи на ділянки без ізоляції.

**Не закоротіть дроти колонок і не переплутайте їх полярність, оскільки це може призвести до пошкодження колонок.**

- + : Білий
- : Синя лінія

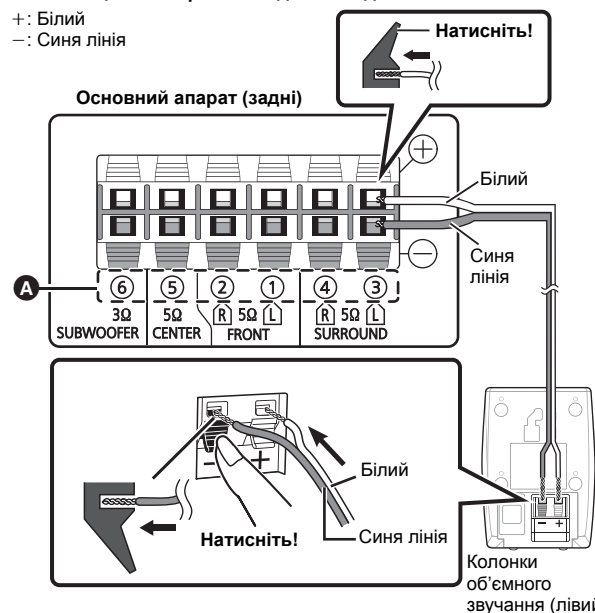

Підготовка до експлуатації

Майстер швидкого початку

RQT1332  
УКРАЇНСЬ

## 2 Підключення антени для радіо

### Використання кімнатної антени



### Використання зовнішньої антени

Якщо прийом радіостанцій поганий, використовуйте зовнішню антену.

- Від'єднайте антену, коли пристрій не використовується.
- Не використовуйте зовнішню антену під час грози.



## 3 Підключення аудіо- і відеопристроїв

- Для прослуховування звуку телевізора на звуковій системі підключіть кабель HDMI\* або аудіокабель. Див. інструкції з експлуатації відповідних пристроїв, де вказано необхідні параметри аудіовиходу.

※ Тільки за умови підключення до ARC-сумісного телевізора. Див. "Підключення з ARC-сумісним телевізором" для отримання додаткових відомостей. (⇒ права)

### Рекомендоване підключення до телевізора

Це підключення забезпечує найкращу якість зображення та звуку.

#### VIERA Link "HDAVI Control"

Якщо ваш телевізор Panasonic підтримує функцію VIERA Link, телевізором і домашнім кінотеатром можна управляти синхронно, використовуючи (⇒ 15, Операції, що пов'язані з телевізором).



- Використовуйте високошвидкісні кабелі HDMI з логотипом HDMI (як показано на обкладинці).
- Забороняється використовувати кабелі, несумісні з HDMI.
- Рекомендується використовувати HDMI-кабелі від Panasonic. Артикульні номери для замовлень: RP-CDHS15 (1,5 м), RP-CDHS30 (3,0 м), RP-CDHS50 (5,0 м), тощо.
- **Не підключайте відео через відеомагнітофон.** Із-за встановленого захисту від копіювання зображення можуть неправильно відображатися.
- Підключивши кабель HDMI\*, зробіть налаштування, які відповідають типу аудіосигналу від вашого цифрового обладнання (⇒ 11). (За допомогою цього підключення можна відтворювати тільки Dolby Digital і PCM.)

## ■ Підключення з ARC-сумісним телевізором

### Що таке ARC?

ARC є скороченням для Audio Return Channel або HDMI ARC (передача цифрового звуку за кабелем HDMI). Воно використовується для позначення однієї з функцій HDMI. Якщо телевізор сумісний із ARC, звук із телевізора можна передати на цей пристрій через кабель HDMI без необхідності в додатковому аудіопідключенні.

- Детальні відомості див. в інструкції з експлуатації телевізора.

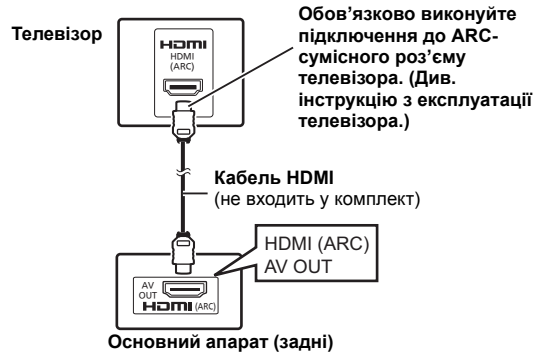

## ■ Підключення без ARC-сумісного телевізора

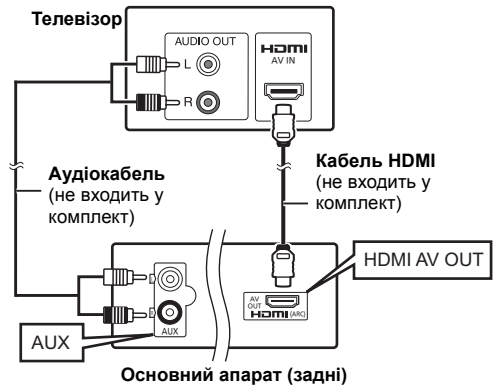

### Альтернативне підключення до телевізора

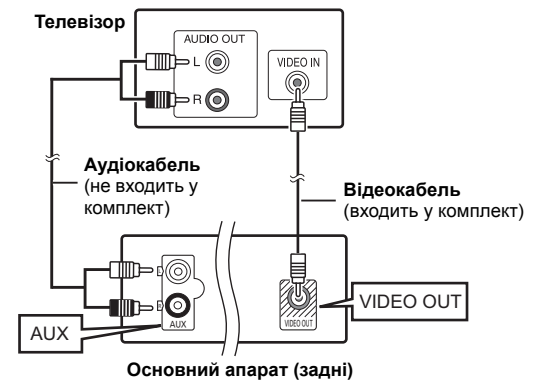

Якщо є декілька джерел звуку (наприклад, програвач дисків Blu-ray, DVD-рекордер, відеомагнітофон тощо), під'єднайте їх до вільних входів телевізора, а тоді підключіть вихід телевізора до роз'єму AUX або HDMI AV OUT\* основного пристрою.

## крок 4 Під'єднання мережного шнуру змінного струму

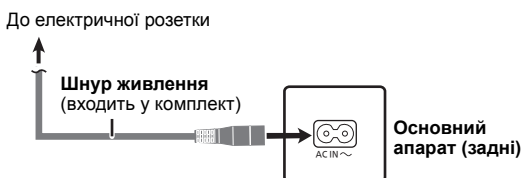

### Заощадження електроенергії

Основний апарат споживає незначну потужність, навіть коли перебуває в режимі очікування (прибл. 0,8 Вт). Щоб заощадити енергію, коли апарат не використовується протягом тривалого часу, від'єднайте його від розетки електроживлення. Вам знадобиться повторно ввести деякі параметри у пам'ять головного пристрою після підключення вилки.



Шнур живлення з комплекту призначається виключно для цього апарату. Не використовуйте його з іншим устаткуванням. Забороняється також підключати до головного блоку шнури, що призначаються для іншого устаткування.

## крок 5 Підготовка пульта ДК до роботи

### Батарейки

2 Вставте їх таким чином, щоб полюси (+ та -) відповідали полюсам на пульті дистанційного керування.

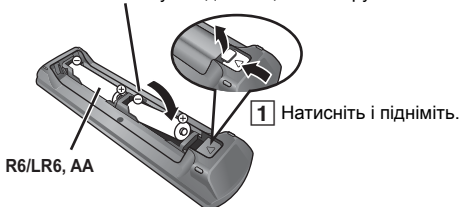

3 Встановіть кришку на місце.

### УВАГА

Якщо батарейка встановлена неправильно, існує небезпека вибуху. Замініть її тільки на аналогічну батарейку або батарейку подібного типу, відповідно до рекомендацій виробника обладнання. Використані батарейки утилізуйте згідно з інструкціями компанії-виробника.

- Використовуйте лужні або марганцеві батарейки.
- Не нагрівайте їх та не кидайте у вогонь.
- Не залишайте батарейки на тривалий час в герметично закритому автомобілі під прямим сонячним промінням.

### Не можна:

- використовувати одночасно нові й старі батарейки.
- використовувати разом батарейки різних типів.
- розбирати батарейки і закорочувати їх полюси.
- намагатися перезаряджати лужні або марганцеві батарейки.
- використовувати батарейки, якщо їх покриття відшарувалося.

Невірне поводження з батарейками може привести до витoku електроліту і пошкодження або виходу з ладу пульта ДК.

Якщо пульт ДК не використовується тривалий час, вийміть з нього батарейки. Зберігайте батарейки в прохолодному темному місці.

### Використання

Направте пульт ДК прямо на приймач сигналу (⇒ 4), уникаючи перешкод. Відстань: У межах прибл. 7 м  
Кут: Прибл. 20° вгору та вниз, 30° вліво та вправо

## крок 6 Easy setup

Вікно Easy setup допоможе Вам зробити необхідні настройки.

### Підготовка

Увімкніть телевизор і виберіть відеовхід (напр., VIDEO 1, AV 1, HDMI, тощо), до якого слід підключити домашній кінотеатр.

- Процедура вибору відеовходу має бути описана в керівництві з експлуатації телевизора.
- Даний пульт ДК дозволяє виконувати найпростіші операції керування телевизором (⇒ 4).

### 1 Натисніть [⏻]① для увімкнення апарату.

- Автоматично з'явиться екран Easy setup.

### 2 Натисніть [▲, ▼]② для вибору "Yes" і натисніть [OK]③.

### 3 Виконуйте вказівки, що містяться у повідомленнях, та виконуйте налаштування за допомогою [▲, ▼, ◀, ▶]④ та [OK]⑤.

#### • Language

Виберіть мову меню і екранних повідомлень.

#### • TV aspect

Виберіть формат картинки (співвідношення сторін), відповідний типові телевизора.

#### • Speaker layout

Виберіть режим "Surround layout (Recommended)" або режим "Front layout (Alternative)" відповідно до розташування динаміків (⇒ 7, Розміщення).

#### • Speaker check

Прослухайте звук в колонках, щоб переконатися в правильному підключенні колонок.

#### • Speaker output

Налаштуйте об'ємне звучання колонок.

#### • TV audio

Виберіть підключення аудіосигналу від вашого телевизора.

Для підключення AUX (⇒ 8): Виберіть "AUX".

Для підключення HDMI (⇒ 8): Виберіть "ARC".

Це будуть налаштування TV audio для VIERA Link "HDAVI Control". (⇒ 15)

### 4 Натисніть [OK]⑤ для завершення "Easy setup".



• Ви можете виконати ці налаштування будь-коли, вибравши "Easy setup" у меню Setup. (⇒ 18)

• Якщо апарат підключений до телевизора, оснащеного функцією "HDAVI Control 3 або новітньою" за допомогою кабелю HDMI, налаштування мови і формату (співвідношення сторін) екрану телевизора будуть автоматично отримані з телевизора з допомогою VIERA Link.

• Якщо апарат підключений до телевизора, оснащеного функцією "HDAVI Control 2" за допомогою кабелю HDMI, налаштування мови будуть автоматично отримані з телевизора з допомогою VIERA Link.

# Прослуховування радіо

## Автоматичний пошук радіостанцій

Можна запам'ятати частоти до 30 радіостанцій.

### 1 Натисніть [RADIO]④ для вибору "FM".

### 2 Натисніть [MENU]⑩.

При кожному натисканні кнопки:

**LOWEST** (стандартне заводське налаштування):

Пошук радіостанцій здійснюватиметься з мінімальної частоти.

**CURRENT:**

Пошук радіостанцій здійснюватиметься з поточної частоти.\*

\* Процедуру зміни частоти описано в "Ручний пошук" (⇒ нижче).

### 3 Натисніть і утримуйте [OK]⑧.

Відпустіть кнопку, коли на екрані відображується "FM AUTO".

Тюнер почне пошук радіостанцій, привласнюючи знайденим номери за збільшенням.

- Після закінчення пошуку і перемикавання на останню знайдену станцію на дисплеї відобразиться "SET OK".
- Якщо процедура автоматичного пошуку радіостанцій завершиться невдачею, на екрані відобразуватиметься "ERROR". Знайдіть радіостанції вручну (⇒ нижче).

## Прослуховування/перевірка попередньо налаштованих каналів

### 1 Натисніть [RADIO]④ для вибору "FM".

### 2 Натисніть нумеровані кнопки для вибору каналу.

- Для вибору 2-значного номеру  
напр., 12: [≧10]② ⇒ [1] ⇒ [2]

Або натисніть [v, ^]⑩.

- Налаштування FM-радіостанцій відображаються і на екрані телевізора.

### При сильних перешкодах

Натисніть і притримайте [PLAY MODE]⑨ поки не з'явиться "MONO".

Для скасування режиму знову натисніть і утримуйте кнопку, поки не з'явиться "AUTO ST".

- Режим також буде скасовано при зміні частоти.

## Ручний пошук

### 1 Натисніть [RADIO]④ для вибору "FM".

### 2 Натисніть [SEARCH◀◀, SEARCH▶▶]⑮ для вибору частоти.

- Щоб почати автоматичний пошук натисніть і притримайте [SEARCH◀◀, SEARCH▶▶]⑮ до початку прокрутки частоти. Пошук буде припинено, коли станція знайдена.

### Пошук радіостанцій вручну

Можна запам'ятати частоти до 30 радіостанцій.

1 Під час прослуховування станцій радіомовлення Натисніть [OK]⑧.

2 Поки значення частоти блимає на дисплеї

**Цифровими кнопками задайте станції номер.**

- Для вибору 2-значного номеру  
напр., 12: [≧10]② ⇒ [1] ⇒ [2]

Або натисніть [v, ^]⑩ та потім натисніть [OK]⑧.

Частота, раніше збережена під даним номером, буде перезаписана новою.

# Використання меню START

За допомогою меню START можна вибрати потрібне джерело, змінити налаштування, отримати доступ до відтворення/меню тощо.

### 1 Натисніть [START]⑮ для виклику меню START.

- При використанні VIERA Link "HDAVI Control" телевізор також вмикатиметься при відображенні меню START.

напр.,



### 2 Натисніть [▲, ▼]⑥ для вибору пункту і натисніть [OK]⑧.

- Для виходу натисніть [START]⑮.

### 3 Натисніть [▲, ▼, ◀, ▶]⑥ для налаштування і натисніть [OK]⑧.

Коли вибрано "Input Selection"

Можна вибрати необхідне джерело з меню.

- DVD/CD (⇒ 12), FM RADIO (⇒ лівий), AUX\* (⇒ нижче),

ARC\* (⇒ нижче), USB (⇒ 16)

- \* "TV" з'явиться поряд з "AUX" або "ARC", показуючи налаштування звуку телевізора для VIERA Link "HDAVI Control" (⇒ 15).

Якщо вибрано "Setup"

Налаштування для цього пристрою можна змінити. (⇒ 16)

Інші пункти вибору

Пункти, що відображаються, будуть різними в залежності від носія та джерела.

Коли завантажений диск або під'єднаний пристрій USB, ви можете також отримати доступ до відтворення або меню із меню START.

напр., [DVD-V]

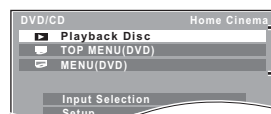

Доступ до відтворення/меню

При появі на екрані панелі керування

напр., [DVD-V] (якщо в меню START вибрано "Playback Disc" (Відтворення диска))

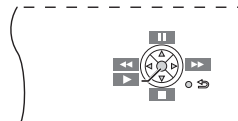

Ви можете керувати відтворенням за допомогою названих елементів керування.

## Вибір джерела з пульта ДК

Натисніть	Для вибору
[DVD]④	DVD/CD
[RADIO]④	FM (⇒ лівий)
[EXT-IN]④	При кожному натисканні кнопки: <b>AUX:</b> При подачі аудіосигналу через термінал AUX. <b>ARC:</b> Для вводу звуку через роз'єм HDMI AV OUT. <b>USB:</b> (⇒ 16)



Перевірте аудіопідключення до роз'єму AUX або HDMI AV OUT на головному пристрої при виборі відповідних джерел (⇒ 8). Зменште гучність телевізора до мінімуму, а потім відрегулюйте гучність головного пристрою.



# Прослуховування аудіо з телевізора або іншого пристрою за допомогою динаміків цього пристрою

## Підготовка

- Переконайтеся, що аудіопідключення між цим пристроєм та телевізором або іншим пристроєм встановлено. (⇒ 8)
- Увімкніть телевізор та/або інший пристрій.

**Підключіть [EXT-IN]④ для вибору джерела, що використовується для підключення цього пристрою до телевізора або іншого пристрою.**

- Для зміни ефектів оточуючого звуку та режиму звуку див. "Використання звукових ефектів зі всіх колонок" (⇒ права)
- Якщо телевізор Panasonic сумісний із VIERA Link, див. "Операції, що пов'язані з телевізором" (⇒ 15) для отримання відомостей про інші відповідні функції.

## Встановлення налаштувань для цифрового аудіовходу

Виберіть набір типів аудіосигналів від роз'єму HDMI AV OUT головного пристрою.

- Підкреслені настройки – наперед установлені заводські настройки.

Доступні настройки	
Режим	Настройка
<b>DUAL:</b>	(Працює тільки з Dolby Dual Mono) – <b>MAIN+SAP</b> (стереозвук) – <b>MAIN</b> – <b>SAP</b> "SAP" = Додаткова аудіопрограма • Встановіть режим PCM FIX на "OFF" для прослуховування аудіо "MAIN" або "SAP".
<b>DRC: (Dynamic Range Compression)</b>	– <b>ON</b> Налаштовує розбірливість, навіть коли гучність низька, стискаючи діапазон найнижчого та найвищого рівнів звуку. Це зручно під час пізнього нічного перегляду. (Працює тільки з Dolby Digital) – <b>OFF</b> Відтворюється повний динамічний діапазон сигналу.
<b>PCM FIX:</b>	– <b>ON</b> Вибирається тільки під час приймання сигналів PCM. – <b>OFF</b> Вибирається, коли приймаються сигнали Dolby Digital та PCM. • Під час приймання достовірного 5.1-канального оточуючого звуку виберіть "OFF".

- 1 Натисніть [EXT-IN]④ кілька разів для вибору "ARC".
- 2 Натисніть [PLAY MODE]⑨ і потім [▲, ▼]⑥ для вибору режиму.
- 3 Натисніть [◀, ▶]⑧ і виберіть потрібну настройку.

# Використання звукових ефектів зі всіх колонок

- З деякими джерелами наведені далі звукові ефекти можуть не працювати або бути недоступними.
- Також можливе погіршення якості при використанні даних ефектів з деякими джерелами звуку. Якщо таке відбувається, відключіть звукові ефекти.



При зміні ефекту оточуючого звуку, режиму шепоту оточуючого звуку або режимів звуку настройка відображується на екрані телевізора, якщо вибраним джерелом під час відтворення відео є "DVD/CD" або "USB".

## Ефекти об'ємного звучання

**Натисніть [SURROUND]⑪.**

При кожному натисканні кнопки:

**Для режиму "Surround layout (Recommended)"\***

**STANDARD:**

Звук виводиться в тому ж вигляді, в якому він був записаний/ закодований. Гучність звуку в колонках залежить від джерела.

**MULTI-CH:**

Можна прослуховувати звук із передніх динаміків, а також динаміків оточуючого звуку навіть при відтворенні зі стереоджерел.

**MANUAL:** (⇒ нижче)

**Під час відображення "MANUAL" натисніть [◀, ▶]⑧ для вибору інших режимів об'ємного звучання.**

При кожному натисканні [◀, ▶]⑧:

**DOLBY PLII MOVIE**

Підходить для фільмів або відео, записаних у Dolby Surround (виключаючи [DivX])

**DOLBY PLII MUSIC**

Додає ефекти 5.1-канального звучання до джерел стереозвуку. (виключаючи [DivX])

**S.SRD (Super Surround)**

Можна насолоджуватись ефектом оточуючого звучання при відтворенні зі стереоджерел.

**STEREO**

Звук через передні колонки і сабвуфер може виводитися з будь-якого джерела.

### Рекомендовані режими для прослуховування звуку телевізора або стереоджерел:

- DOLBY PLII MOVIE
- DOLBY PLII MUSIC
- S.SRD

**Для режиму "Front layout (Alternative)"\***

**STANDARD:**

Стерефонічне джерело виводиться як 2.1-канальний звук.

Під час відтворення джерел об'ємного звуку можна насолоджуватись ефектом 5.1-канального об'ємного звучання, навіть якщо всі колонки розташовано спереду.

**STEREO:**

Будь-яке джерело можна відтворювати в режимі стерео. Ефект об'ємного звучання буде недоступний.

**A.SRD (Покращений об'ємний звук):**

Можна насолоджуватись ефектом об'ємного звучання з будь-яким джерелом звуку.

Якщо сигнал має формат Dolby Digital, також відобразиться "DOLBY DIGITAL".

\* Вибраний режим у "Speaker layout" (⇒ 9, Easy setup).

## Вибір звукового режиму

### 1 Натисніть [SOUND]Ⓣ для вибору режиму звучання.

При кожному натисканні кнопки:

**EQ:** Еквалайзер

**SUBW LVL:** Рівень сабвуфера

**C.FOCUS:** Центральний фокус (Лише якщо вибрано режим "Surround layout (Recommended)" у "Speaker layout" (⇒ 9, Easy setup).)

### 2 Під час відображення обраного режиму натисніть [◀, ▶]Ⓣ для налаштування.

Детальну інформацію про настройки для кожного з ефектів приведено далі.

#### EQ (Еквалайзер)

Можна вибрати параметри якості звуку.

При кожному натисканні [◀, ▶]Ⓣ:

**FLAT:** Відміна (ефекти не додаються).

**HEAVY:** Додає сили до року.

**CLEAR:** Очищає верхній тембр.

**SOFT:** Для фонові музики.

#### SUBW LVL (Рівень сабвуфера)

Ви можете налаштувати діапазон нижніх частот. Залежно від типу джерела для відтворення пристрій автоматично вибирає найбільш придатне налаштування.

LEVEL 1 ↔ LEVEL 2 ↔ LEVEL 3 ↔ LEVEL 4

- Задані вами параметри зберігаються і викликаються кожного разу при відтворенні того ж типа джерела.

#### C.FOCUS (Центральний фокус)

(Ефективно при відтворенні аудіо зі звуком центрального каналу або при виборі DOLBY PLII (⇒ 11).)

Можна так налаштувати звук з центральної колонки, щоб він здавався виходячим з області телевізора.

ON ↔ OFF

## Використання об'ємного звучання в режимі шепоту

Можна посилити аудіоефект 5.1-канального звуку на низькій гучності. (Зручно для перегляду пізно ввечері.)

### Натисніть [W.SRD]Ⓣ.

При кожному натисканні кнопки:

ON ↔ OFF

## Регулювання рівня динаміків під час відтворення

Лише якщо вибрано режим "Surround layout (Recommended)" у "Speaker layout" (⇒ 9, Easy setup)

(Ефективно при відтворенні 5.1-канального звуку або при виборі DOLBY PLII/"S.SRD" (⇒ 11).)

### 1 Натисніть і утримуйте [-CH SELECT]Ⓣ для вибору динаміка.

При показі каналу колонки натисніть [-CH SELECT]Ⓣ.

напр., L → C → R → RS → LS → SW

- Сабвуфер (SW) можна відрегулювати, тільки якщо на диску є канал сабвуфера.
- Коли відображається "S", відрегулювати можна лише канал колонок об'ємного звучання. Одночасно регулюватимуться рівні обох колонок об'ємного звучання.

### 2 Коли вибрано "C", "RS", "LS", "SW" або "S" Натисніть [▲]Ⓣ (збільшити) або [▼]Ⓣ (зменшити), щоб відрегулювати рівень кожного динаміка.

C, RS, LS, SW, S: від -6 дБ до +6 дБ

(L, R: Регулюється тільки баланс.) (⇒ нижче)

## Регулювання балансу колонок під час відтворення

Для режиму "Surround layout (Recommended)\*":

баланс фронтальних колонок

Для режиму "Front layout (Alternative)\*":

баланс фронтальних колонок і колонок об'ємного звучання

### 1 Натисніть і утримуйте [-CH SELECT]Ⓣ, щоб вибрати "L" або "R".

### 2 Якщо вибрано "L" або "R"

Натисніть [◀, ▶]Ⓣ для регулювання балансу колонок.

\* Вибраний режим у "Speaker layout" (⇒ 9, Easy setup).

## Основне відтворення

### Підготовка

Для показу зображень увімкніть телевізор і виберіть відеовхід (напр., VIDEO 1, AV 1, HDMI, тощо), до якого слід підключити домашній кінотеатр.

### 1 Натисніть [⏻]Ⓣ для увімкнення апарату.

### 2 Натисніть [DVD]Ⓣ для вибору "DVD/CD".

### 3 Натисніть [▲ OPEN/CLOSE]Ⓣ для відкриття дискового лотка.

### 4 Встановіть диск.

- Двосторонні диски вставляйте стороною для відтворення вгору.

Титульну стороною вгору



### 5 Натисніть [▶ PLAY]Ⓣ, щоб розпочати відтворення.

- Натисніть [+], [VOL, -]Ⓣ для регулювання гучності.



- Якщо натиснути [▲ OPEN/CLOSE]Ⓣ для закриття лотка для дисків, цей пристрій автоматично розпочне відтворення диска в лотку.

[MP3] [JPEG] [DivX]

– Буде відтворено лише вміст поточної групи.

– За наявності вмісту MP3, JPEG і DivX у поточній групі відтворюватиметься лише один тип вмісту. (Пріоритет: MP3 → JPEG → DivX)

Можна вибрати елемент бажаного типу вмісту для початку відтворення. (⇒ 13, Використання меню навігації)

### • ПРИ ВІДБРАЖЕННІ МЕНЮ ДИСКИ ПРОДОВЖУЮТЬ ОБЕРТАТИСЯ.

Натисніть [■ STOP]Ⓣ після завершення відтворення для захисту двигуна пристрою, екрану телевізора і ін.

- Загальна кількість заголовків може відображатися некоректно на +R/+RW.

## Основні елементи керування

### Відтворення одним торканням: [▶ PLAY]Ⓣ

(у режимі очікування)

Апарат автоматично увімкнеться і почне програвати диск, що знаходиться в лотку.

### Стоп: [■ STOP]Ⓣ

Позиція запам'ятовується, коли на дисплеї основного апарату відображається "RESUME".

[DVD-V] [VCD] [CD] [MP3] [DivX] Цей пристрій може запам'ятати позицію для поновлення відтворення останніх 5 дисків.

- Натисніть [▶ PLAY]Ⓣ для відновлення.

- Натисніть повторно [■ STOP]Ⓣ для скасування положення зупинки.

### Пауза: [|| PAUSE]Ⓣ

- Натисніть [▶ PLAY]Ⓣ, щоб відновити відтворення.

### Пропуск: [SKIP ◀◀, SKIP ▶▶]Ⓣ

### Пошук: [SEARCH ◀◀, SEARCH ▶▶]Ⓣ (під час відтворення)

Показ із сповільненою швидкістю: [SEARCH ◀◀, SEARCH ▶▶]Ⓣ (під час паузи)

- Пошук: До 4 кроків.

Показ із сповільненою швидкістю: До 3 кроків

- Натисніть [▶ PLAY]Ⓣ, щоб розпочати нормальне відтворення.

- [VCD] [DivX] Показ із сповільненою швидкістю: Відтворення тільки вперед.

### Покадрове відтворення (під час паузи)

[DVD-V] : [◀◀, ▶▶]Ⓣ

[DVD-V] [VCD] [DivX] : [|| PAUSE]Ⓣ (відтворення тільки вперед)

### Вибір пунктів на екрані: [▲, ▼, ◀, ▶, OK]Ⓣ

[▲, ▼, ◀, ▶]Ⓣ: Вибрати

[OK]Ⓣ: Підтвердити

### Введення номера: Нумеровані кнопки

[DVD-V] [VCD] [CD]

напр., Для вибору 12: [≧10]Ⓣ ⇒ [1] ⇒ [2]



DVD-V Показ верхнього меню диска: [TOP MENU]⑦  
DVD-V Показ меню диска: [MENU]⑩

Повернення до попереднього вікна: [RETURN]⑳

VCD (із контролем відтворення)

Показ меню диска: [RETURN]⑳

Увімкнути/вимкнути функцію керування відтворенням (PBC): [MENU]⑩

Дисплей головного пристрою: [FL DISPLAY]㉑

DVD-V MP3 DivX

Індикація часу ↔ Інформаційний дисплей

JPEG

SLIDE↔Номер вмісту

## Відтворення від вибраного пункту

Використання меню навігації

CD MP3 JPEG DivX

Можна вибрати відтворення з потрібного елемента, коли відображається екран меню навігації.

напр., Диск із даними

Група (Папка):

Вміст (Файл/Доріжка):

: MP3/CD-DA

: JPEG

: DivX®

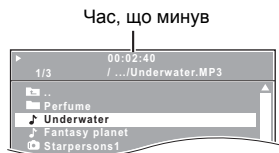

Натисніть [▲, ▼]⑧ для вибору пункту і натисніть [OK]⑧.

• Натисніть [◀, ▶]⑧ для посторінкового перегляду.

Відтворення починається з вибраного вмісту.

MP3 JPEG DivX

• Щоб повернутися до попередньої папки, натисніть [RETURN]⑳.

Також це можна зробити, вибравши "⏪ .." у меню.

• Максимум: 16 символів для назви файлу/папки.

• Буде відтворено лише вміст поточної групи.

• За наявності вмісту MP3, JPEG і DivX у поточній групі відтворення базуватиметься на вибраному типі вмісту.

Вибір зображення у меню піктограм

JPEG

1 Під час показу картинки натисніть [TOP MENU]⑦, щоб викликати меню мініатюр.

напр.,



2 Натисніть [▲, ▼, ◀, ▶]⑧ для вибору картинки і натисніть [OK]⑧.

• Натисніть [SKIP]⑩, [SKIP]⑩ для посторінкового перегляду.

■ Повертання зображення

Коли відображається зображення, натисніть [▲, ▼, ◀, ▶]⑧, щоб його повернути.

## Інші режими відтворення

Запрограмоване і довільне відтворення

CD MP3 JPEG DivX

Підготовка

При зупиненому відтворенні натисніть [PLAY MODE]⑨, щоб вибрати режим відтворення.

При кожному натисканні кнопки:

CD MP3 Меню Music Program

JPEG Меню Picture Program

DivX Меню Video Program

RND (Випадкове) меню

Вийти з програми та випадкових меню

Запрограмоване відтворення (до 30 пунктів)

1 Натисніть [▲, ▼]⑧ для вибору пункту і натисніть [OK]⑧.

напр., MP3

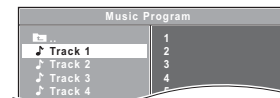

- Коли вибрано вміст, його буде запрограмовано.
- Повторюйте цю процедуру для програмування інших пунктів.
- MP3 JPEG DivX Щоб повернутися до попередньої папки, натисніть [RETURN]⑳. Також це можна зробити, вибравши "⏪ .." у меню.

2 Натисніть [▶ PLAY]⑤, щоб розпочати відтворення.

Для видалення вибраної програми

1 Натисніть [▶]⑤, потім натисніть [▲, ▼]⑧ для вибору програми.

2 Натисніть [CANCEL]③.

Для видалення всієї програми

Натисніть декілька разів [▶]⑤ для вибору "Clear All", потім натисніть [OK]⑧.

Програма цілком скасовується також при відкритті лотка диска, вимкненні апарату або виборі іншого джерела.

Довільне відтворення

CD Усі доріжки буде відтворено у випадковому порядку.

MP3 JPEG DivX Вміст MP3/JPEG/DivX із вибраної групи буде відтворено у випадковому порядку.

1 MP3 JPEG DivX

Натисніть [▲, ▼]⑧ для вибору бажаної групи й натисніть [OK]⑧.

напр., MP3



• Щоб повернутися до попередньої папки, натисніть [RETURN]⑳. Також це можна зробити, вибравши "⏪ .." у меню.

2 MP3 JPEG DivX

Натисніть [▲, ▼]⑧ для вибору бажаного вмісту\* й натисніть [OK]⑧.

\* За наявності вмісту MP3, JPEG і DivX випадкове відтворення базуватиметься на вибраному типі вмісту.

3 Натисніть [▶ PLAY]⑤, щоб розпочати відтворення.

## Повторне відтворення

Це працює тільки, коли може відобразитися час відтворення, що минув. Воно також працює з усіма вмістами у форматі JPEG.

### Для показу режиму повтору під час відтворення натисніть і утримуйте [-REPEAT]Ⓢ.

Коли відображується режим повтору, натисніть [-REPEAT]Ⓢ для вибору повторюваного елемента.

напр., [DVD-V]

↶ Chapter → ↶ Title → ↶ Off

Для скасування виберіть "Off".

Залежно від типу диска і режиму відтворення пункти відображатимуться по-різному.



Випадковий режим буде очищено, якщо змінити режим повтору.

## Використання екранних меню

### 1 Натисніть [FUNCTIONS]Ⓢ для показу екранного меню.

При кожному натисканні кнопки:

Меню 1 (Диск)  
Меню 2 (Відео)  
Меню 3 (Аудіо)  
Вихід

напр., [DVD-V] Меню 1 (Диск)

Поточний пункт

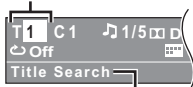

Назва пункту

### 2 Натисніть [▲, ▼, ◀, ▶]Ⓢ для вибору пункту і натисніть [OK]Ⓢ.

напр., [DVD-V] Меню 1 (Диск)

Поточні настройки



### 3 Натисніть [▲, ▼]Ⓢ для налаштування і натисніть [OK]Ⓢ.



Це не працює під час відтворення HD JPEG (⇒ 17, HD JPEG Mode [JPEG])

Показані елементи відрізняються у залежності від типу диска.

## Меню 1 (Диск)

Track Search, Title Search, Content Search, Chapter Search

Щоб розпочати з заданого пункту

напр., [DVD-V]: T2 C5

Для вибору 12: [≧10]Ⓢ ⇒ [1] ⇒ [2] ⇒ [OK]Ⓢ

## Аудіо

[DVD-V] [DivX] (з декількома звуковими доріжками)

Для вибору звукової доріжки

[VCD]

Для вибору "L", "R", "L+R" або "L R"

Фактично, операції залежать від диска. Прочитайте інструкції до диску для більш детальної інформації.

## Тип сигналу/дані

LPCM/[D] D/DTS\*/MP3/MPEG: Тип сигналу

\* Під час відтворення джерела DTS звуку з динаміків не буде.

- [DivX] При заміні аудіо або відеодиска DivX перед початком відтворення може пройти деякий час.

## Play Speed

[DVD-V]

Для зміни швидкості відтворення

– від "×0.6" до "×1.4" (з кроком 0,1)

- Натисніть [▶ PLAY]Ⓢ, щоб повернутися до нормального відтворення.
- Після зміни швидкості
  - Dolby Pro Logic II не робить жодного впливу.
  - Вивід звуку перемикається в 2-канальний стереорежим.
  - Частота дискретизації 96 кГц конвертується в 48 кГц.
- Залежно від методу запису диску ця функція може не працювати.

## Repeat Mode

(⇒ лівий, Повторне відтворення)

**A-B Повторити** (Для повтору вибраної секції)

Виключаючи [JPEG] [DivX]

Натисніть [OK]Ⓢ у початкових та кінцевих точках.

- Виберіть "Off" для відміни.

## Subtitle

[DVD-V] (з декількома звуковими доріжками)

Для вибору мови субтитрів

- На +R/+RW, номер субтитрів може бути показаний для субтитрів, які не відображаються.

## Angle

[DVD-V] (з декількома кутами)

Для вибору кута відео

## Меню 2 (Відео)

## Transfer Mode

Виберіть спосіб перетворення для виводу, що відповідає типу матеріалу

Auto, Video

- Якщо вміст спотворений, виберіть "Video".
- Це може не впливати на деякі джерела.

## Zoom

Щоб вибрати зум

Normal, 1, 2, 3

## Меню 3 (Аудіо)

## Dialogue Enhancer

Для полегшення прослуховування діалогів у фільмах

[DVD-V] [DivX] (Dolby Digital, 3-канальний або вище, із діалогом, записаним у центральному каналі)

Off, On

# Операції, що пов'язані з телевізором (VIERA Link "HDAVI Control™")

## Що таке VIERA Link "HDAVI Control"?

VIERA Link "HDAVI Control" є зручною функцією, яка пропонує сумісну роботу цього пристрою з телевізором Panasonic (VIERA) за допомогою "HDAVI Control". Ви можете використовувати дану функцію, підключивши устаткування за допомогою кабелю HDMI. Див. інструкції з експлуатації для отримання докладної інформації для підключеного устаткування.

## Підготовка

- Переконайтеся, що виконане HDMI підключення (⇒ 8).
- 1 Встановіть "VIERA Link" на "On" (⇒ 17).  
(Налаштування за умовчанням "On".)
- 2 Встановіть операції "HDAVI Control" на підключеній апаратурі (наприклад, телевізорі).
- 3 Увімкніть всю апаратуру, сумісну з "HDAVI Control", і виберіть вхідний канал цього апарату на підключеному телевізорі, щоб функція "HDAVI Control" працювала належним чином.

У разі змінювання підключення або налаштувань повторіть цю процедуру й повторно підтвердіть пункти розділу "Налаштування спряження аудіопристроїв" (⇒ нижче).

## Налаштування спряження аудіопристроїв

### ■ Налаштування спряження з аудіосигналом телевізора

Для налаштування передачі аудіосигналу телевізора оберіть "AUX" або "ARC"<sup>※1</sup>.

Зверніться до налаштувань TV audio у Easy setup (⇒ 9) або "TV Audio" в меню HDMI (⇒ 17).

Перевірте аудіопідключення телевізора до роз'єму AUX (для "AUX") або HDMI AV OUT (для "ARC"<sup>※1</sup>) основного пристрою (⇒ 8).



- VIERA Link "HDAVI Control", заснований на функціях управління, наданих HDMI, який є промисловим стандартом, відомим як HDMI CEC (Consumer Electronics Control – Керування побутовою електронікою), є унікальною функцією, яку нам вдалося розробити й упровадити. Проте, її відповідну роботу з устаткуванням від інших виробників, яке підтримує HDMI CEC, гарантувати не можна.
- Даний апарат підтримує функцію "HDAVI Control 5". "HDAVI Control 5" – це найновіший стандарт (станом на грудень 2010 року) для HDAVI Control-сумісного обладнання Panasonic. Даний стандарт сумісний з усім HDAVI-обладнанням Panasonic.
- Для отримання докладної інформації див. керівництва з експлуатації устаткування інших виробників, яке підтримує функцію VIERA Link.

## Автоматична синхронізація аудіо і відео

(Для "HDAVI Control 3 або новітньою")

Ця функція автоматично забезпечує синхронізоване виведення аудіо та відео. (Працює тільки у разі, якщо джерелом є "DVD/CD", "USB", "AUX"<sup>※2</sup> або "ARC"<sup>※1,2</sup>.)

- Якщо в якості джерела використовується "DVD/CD" або "USB", встановіть "Time Delay" в Меню Video на "0ms/Auto" (⇒ 17).

## Відтворення одним торканням

Ви можете включити цей пристрій і телевізор і почати відтворення шляхом одного натиснення на кнопку.

**В режимі очікування натисніть [▶ PLAY]Ⓢ, щоб розпочати відтворення диску.**

Колонки апарату увімкнуться автоматично (⇒ права).



Відтворення може не відобразитись на екрані телевізора відразу. Якщо ви пропустили початок відтворення, натисніть [SKIP◀◀]Ⓢ або [SEARCH◀◀]Ⓢ, щоб повернутись до початкового моменту відтворення.

## Автоматичне перемикання входу (Пов'язане ввімкнення живлення)

Якщо виконуються наступні операції, телевізор автоматично переключить вхідний канал і відобразить відповідну дію. Крім того, вимкнений телевізор увімкнеться автоматично:

- Коли на пристрої починається відтворення
- Коли виконується дія, для якої використовується екран дисплея (напр., меню START)
- При перемиканні входу телевізора у режим тюнера, відбувається автоматичне перемикання на "AUX"<sup>※2</sup> або "ARC"<sup>※1,2</sup>.
- Якщо апарат встановлений в режимі "DVD/CD", телевізор автоматично перемикає свій вхід на даний апарат.
- Телевізор автоматично переключиться на режим телетюнера в таких випадках:
  - натиснути [EXIT]Ⓢ.※3,4
  - натиснуто [RETURN]Ⓢ для виходу з меню START.※3,4
  - вибрано "AUX"<sup>※2</sup> або "ARC"<sup>※1,2</sup> у меню START.
  - зупинено відтворення (DVD-V VCD) або вимкнено цей пристрій.※4

## Пов'язане вимкнення живлення

Усе підключене обладнання, сумісне з "HDAVI Control", включаючи цей пристрій, автоматично вимикається при вимкненні телевізора. Для продовження відтворення навіть при вимкненому телевізорі, виберіть "Video" (⇒ 17, "Power Off Link" в Меню HDMI).



При натисканні [⏻]Ⓢ вимкнеться лише цей апарат. Інше підключене устаткування, сумісне із VIERA Link "HDAVI Control", залишиться увімкненим.

Детальніша інформація представлена в інструкції з експлуатації вашого телевізора.

## Выбор динамика

У меню налаштувань телевізора можна вибрати, чи буде звук відтворюватися через домашній кінотеатр або через динаміки телевізора. За детальнішою інформацією зверніться до інструкції з експлуатації свого телевізора.

## Home Cinema

Колонки апарату залишатимуться в роботі.

- При увімкненні апарату його колонки увімкнуться автоматично.
- Коли пристрій знаходиться в режимі очікування, зміна динаміків телевізора на динаміки цього пристрою в меню телевізора автоматично призводить до ввімкнення цього пристрою; потім виберіть "AUX"<sup>※2</sup> або "ARC"<sup>※1,2</sup> в якості джерела.
- Динаміки телевізора автоматично вимкнуться.
- Ви можете керувати налаштуванням гучності за допомогою кнопки гучності або блокування звуку на пульті ДК для телевізора. (Рівень гучності відображується на дисплеї апарату.)
- Для скасування блокування звуку ви можете також скористатися пультом ДК для домашнього кінотеатру (⇒ 4).
- При вимкненні апарату автоматично увімкнуться динаміки телевізора.

## TV

Працюють динаміки телевізора.

- Гучність апарату встановлено на "0".
  - Ця функція працює тільки при виборі "DVD/CD", "USB", "AUX"<sup>※2</sup>, або "ARC"<sup>※1,2</sup> в якості джерела апарату.
- Виведення звуку буде 2-канальним.



При перемиканні між динаміками телевізора і колонками домашнього кінотеатру на екрані телевізора на декілька секунд може зникнути картинка.

- ※1 Дана функція працює лише при використанні телевізора, сумісного з ARC.
- ※2 "AUX" або "ARC" працює в залежності від TV audio налаштування (⇒ лівий, Налаштування спряження з аудіосигналом телевізора).
- ※3 Не спрацює в режимі відтворення або відновлення, якщо в якості джерела вибрано "DVD/CD" або "USB".
- ※4 Тільки після автоматичного переключення телевізора на режим входу HDMI для цього пристрою.

## Просте керування за допомогою лише пульта ДК VIERA

(Для "HDAVI Control 2 або новітньою")

Можна керувати меню відтворення цього пристрою за допомогою пульта ДК телевізора. Для роботи з пультом дистанційного керування телевізора кнопки операцій зображено на ілюстрації нижче.

- 1 Виберіть робоче меню апарату за допомогою меню настройок телевізора.  
(За докладнішою інформацією зверніться до інструкції з експлуатації власного телевізора.)  
З'явиться меню START.  
напр., [DVD-V]

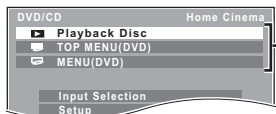

Доступ до відтворення/ меню

- Меню START можна викликати за допомогою кнопок на пульті ДК телевізора (напр., [OPTION]).  
– Якщо в якості джерела обрано "DVD/CD" або "USB", пульт ДК телевізора працюватиме лише при зупиненому відтворенні.

- 2 Виберіть потрібний елемент у меню START (⇒ 10).

При появі на екрані панелі керування напр., [DVD-V] (якщо "Playback Disc" вибрано в меню START.)

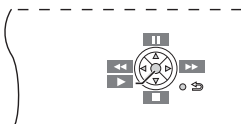

Ви можете керувати відтворенням за допомогою названих елементів керування.

- Панель керування на екрані телевізора можна викликати за допомогою кнопок на пульті ДК телевізора (напр., [OPTION]).  
– Це працює тільки під час режимів відтворення "DVD/CD" або "USB" та поновлення.



- Залежно від меню, деякі операції неможливо буде виконати за допомогою пульта ДК телевізора.
- Не можна використовувати цифрові кнопки пульта ДК телевізора (від [0] до [9]). Для вибору списку відтворення, тощо, використовуйте пульт ДК апарату.

## Відтворення з пристрою USB

Ви можете під'єднати та відтворювати доріжки або файли (⇒ 19) з пристроїв масової пам'яті USB.

Пристрої, які визначаються як пристрої масової пам'яті USB:  
– Пам'ять USB, що підтримує тільки безперервну передачу даних.

### Підготовка

- Перед підключенням будь-якого пристрою пам'яті USB у цей апарат обов'язково створіть резервну копію даних, що на ній зберігаються.
- Не рекомендується використовувати подовжувальний кабель USB. Пристрій USB, підключений за допомогою кабелю, не буде розпізнаватись цим апаратом.

- 1 Підключіть пристрій USB (не входить у комплект) до порту USB (⇒ 13).

- 2 Якщо натиснути [EXT-IN] для вибору "USB", цей пристрій автоматично розпочне відтворення вмісту USB-пристрою.

- Для відтворення вибраного запису натисніть [STOP] та зверніться до "Відтворення від вибраного пункту" (⇒ 13).
- Що стосується інших функцій, то вони подібні описаним у розділі "Операції з дисками" (⇒ 12 до 14).



- Максимально: 189 папок (за виключенням кореневої), 1900 файлів, 16 символів для імен файлів/папок.
- Тільки одна картка пам'яті може бути вибрана при підключенні багатопортного пристрою USB для зчитування карт пам'яті. Звичайно вставляється перша картка пам'яті.

## Зміна настройок програвача

- 1 Натисніть [DVD] для вибору "DVD/CD".
- 2 Натисніть [START] для показу меню START.
- 3 Натисніть [▲, ▼] для вибору "Setup", а тоді натисніть [OK].

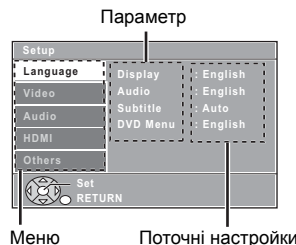

Меню Поточні настройки

- 4 Натисніть [▲, ▼] для вибору меню і натисніть [OK].
- 5 Натисніть [▲, ▼] для вибору пункту і натисніть [OK].
- 6 Натисніть [▲, ▼] для виконання настройок і натисніть [OK].

- Для повернення до попереднього вікна натисніть [RETURN].
- Для виходу з екрана, натисніть [START].
- Параметри не зміняться, навіть якщо ви перемкнете пристрій в режим очікування.
- Підкреслені значення в наступних меню є стандартними заводськими настройками.

### Меню Language

#### Display

Виберіть мову для екранних повідомлень.

- English
- Français
- Español
- Deutsch
- Русский
- Magyar
- Polski
- Česky

#### Audio\*

Виберіть мову звукового супроводу.

- English
- French
- Spanish
- German
- Russian
- Hungarian
- Polish
- Czech

#### Subtitle\*

Виберіть мову звукових субтитрів.

- Auto
- English
- French
- Spanish
- German
- Russian
- Hungarian
- Polish
- Czech
- Off

#### DVD Menu\*

Виберіть мову для меню диска.

- English
- French
- Spanish
- German
- Russian
- Hungarian
- Polish
- Czech

\* Деякі диски запускаються на певній мові, не дивлячись на ваші зміни.

Якщо вибрана мова недоступна на диску, використовується мова за умовчанням. Є диски, де мову можна перемкнути тільки у вікні меню (⇒ 13).

### Меню Video

#### TV Aspect

Виберіть настройки, відповідні характеристикам вашого телевізора.

- 16:9: Широкоекранний телевізор (16:9)
- 4:3 Pan&Scan: Звичайний телевізор (4:3)  
Краї широкоформатних зображень обрізуватимуться (якщо це не заборонено диском).
- 4:3 Letterbox: Звичайний телевізор (4:3)  
Широкоформатне зображення буде виведено з чорними смугами знизу і зверху.



## Time Delay

При підключенні до плазмового телевізора виконайте налаштування, якщо ви відмітите, що звук і картинка виходять несинхронні.

- 0ms/Auto
- 20ms
- 40ms
- 60ms
- 80ms
- 100ms

При використанні сумісного з VIERA Link "HDMI Control" "HDMI Control 3 або новітньою" телевізора (⇒ 15), встановіть "0ms/Auto".

Звук і картинка будуть автоматично синхронізовані.

## TV System

Виберіть відповідне джерело виходу при під'єднанні до телевізора (⇒ 19, Відеосистеми).

- NTSC: При підключенні до телевізора NTSC.
- PAL: При підключенні до телевізора PAL.
- Auto: Вибирає оригінальне джерело виходу під час відтворення дисків PAL або NTSC.

## Video Resolution

Це працює тільки під час використання HDMI-підключення. Виберіть належну якість зображення на телевізорі. (Відеозаписи будуть сконвертовані та виведені як відео високої чіткості.)

- Auto
- 480i/576i
- 480p/576p
- 720p
- 1080i
- 1080p

Переконайтеся, що телевізор підтримує вибрану роздільну здатність.

Якщо з'явиться екран повідомлення, підтвердьте вибір, натиснувши [◀, ▶]Ⓞ, щоб вибрати "Yes", і натисніть [OK]Ⓞ. Якщо зображення спотворене, зачекайте 15 секунд або натисніть [◀, ▶]Ⓞ, щоб вибрати "No". Щоб прийняти настройку, знову виберіть "Yes".

## HD JPEG Mode [JPEG]

(Це працює лише під час використання HDMI-підключення, коли "Video Resolution" (⇒ вище) настроєно як "Auto", "720p", "1080i" або "1080p".)

- On: Відтворення HD JPEG доступне. (JPEG-зображення відображатимуться з початковою роздільною здатністю.)

● Off

Під час відтворення HD JPEG не буде екранних меню (⇒ 14) та екранних дисплеїв.

## Меню Audio

Встановіть параметр відповідно до типу устаткування, підключеного до терміналу HDMI AV OUT.

Виберіть "Bitstream", якщо устаткування може декодувати бітовий потік (цифровий 5.1-канальний сигнал). В іншому випадку виберіть "PCM".

(При виборі bitstream для устаткування без декодера, замість звуку з колонок може роздаватися сильний шум, який може пошкодити як колонки, так і слух.)

## Digital Output

- Bitstream
- PCM

Якщо звук виводиться через термінал HDMI AV OUT при тому, що підключене устаткування не підтримує дану функцію, фактичний вивід залежатиме від характеристик підключеного устаткування.

## Dynamic Range

- On: Підрегулюйте чіткість звуку навіть при малій гучності. Зручно для перегляду в пізній час. (Працює тільки з Dolby Digital)
- Off: Відтворюється повний динамічний діапазон сигналу.

## Speaker Settings

Виберіть час затримки для колонок. (Діє лише за умови вибору режиму "Surround layout (Recommended)" в "Speaker layout" (⇒ 9, Easy setup).)

(Лише центральна колонка і колонки об'ємного звучання)

Для оптимального прослухування 5.1-канального звуку всі колонки, виключаючи сабвуфер, мають знаходитися на одній відстані від слухача. Якщо центральна колонка і колонки об'ємного звучання розташовані ближче до слухача, відрегулюйте затримку відтворення звуку для компенсації цієї різниці.

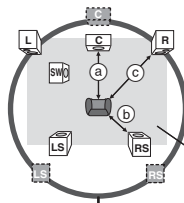

Ⓞ : Дійсне розташування колонок

Ⓞ : Ідеальне розташування колонок

Ⓞ Ⓞ Ⓞ : Віддали до колонок

Приблизні розміри кімнати

Коло ідеальних віддалей до колонок

Якщо відстань Ⓞ або Ⓞ менша за Ⓞ, знайдіть різницю по таблиці і введіть відповідне значення.

Ⓞ Центральна колонка		Ⓞ Колонка об'ємного звучання	
Різниця (Прибл.)	Настройка	Різниця (Прибл.)	Настройка
30 см	1ms	150 см	5ms
60 см	2ms	300 см	10ms
90 см	3ms	450 см	15ms
120 см	4ms		
150 см	5ms		

- C Delay (Затримка відтворення через центральну колонку): 0ms, 1ms, 2ms, 3ms, 4ms, 5ms  
Виберіть час затримки відтворення звуку через центральну колонку.
- LS/RS Delay (Затримка відтворення через Ліву/Праву колонки об'ємного звучання): 0ms, 5ms, 10ms, 15ms  
Виберіть час затримки відтворення звуку через колонки об'ємного звучання.
- Test Tone:  
Використовуйте тестовий сигнал, щоб прослухати вивід із динаміків для підтвердження їх підключення.  
Випробувальний тональний сигнал відтворюватиметься через кожну колонку в такому порядку:  
Left, Center, Right, Surround Right, Surround Left, Subwoofer  
Щоб зупинити тестовий сигнал, натисніть [RETURN]Ⓞ.

## Меню HDMI

### VIERA Link

- On: Функція VIERA Link "HDMI Control" є доступною (⇒ 15).
- Off

### Audio Out

- On: Якщо звук виводиться через термінал HDMI AV OUT. (Залежно від властивостей підключеного устаткування виведення звуку може відрізнитися від аудіонастроек головного пристрою.)
- Off: Якщо звук виводиться не через термінал HDMI AV OUT. (Звук виводитиметься відповідно до налаштувань на головному пристрої.)

### Power Off Link

Виберіть спільне вимкнення даного апарату для роботи з VIERA Link (⇒ 15). (Дана функція працюватиме залежно від настройок підключеного устаткування, сумісного з VIERA Link "HDMI Control".)

- Video/Audio: При вимкненні телевізора цей пристрій автоматично вимикається.
- Video: При вимкненні телевізора апарат вимкнеться, за винятком наступних ситуацій:
  - відтворення аудіо (CD MP3)
  - режим радіо
  - режим "AUX" або "ARC" (невибрані налаштування звуку телевізора для VIERA Link)

## TV Audio

Виберіть вхід звуку телевізора для роботи з функціями VIERA Link (⇒ 15).

- AUX
- ARC



### DivX Registration DivX

Відображення реєстраційного коду пристрою.  
Вам потрібний цей код реєстрації для придбання і відтворення вмісту DivX Video-on-Demand (Відео на запит) (VOD) (⇒ права).

### DivX Deregistration DivX

Відображення коду скасування реєстрації пристрою.  
Код скасування реєстрації потрібен, щоб скасувати реєстрацію цього пристрою (⇒ права).  
Цю настройку можна вибрати тільки після відтворення вмісту DivX VOD перший раз.

### Slide Show Time

Встановіть швидкість слайд-шоу.

- 3 Seconds
- 5 Seconds
- 10 Seconds
- 15 Seconds

### Easy setup

Можна виконати основні настройки для оптимізації системи домашнього кінотеатру. (⇒ 9)

### FL Dimmer

Налаштуйте яскравість дисплея апарату й індикатора.

- Bright
- Dim: Дисплей темнішає.
- Auto: Дисплей гасне, але стає яскравішим, якщо ви виконуєте яку-небудь операцію.

### Screen Saver

Це запобігає пропаленню на екрані телевізора.

- Off
- Wait 5 min: У разі відсутності дій протягом 5 хвилин буде показано екранну заставку. При виконанні операції зображення екрана повертається до нормального. (Це неможливо під час відтворення.)

### Ratings

Встановіть рівень для обмеження перегляду дітьми дисків DVD-Video.

Налаштування обмеження перегляду дітьми (При виборі рівня 8)

- Від 1 до 7
- 8 No Limit

При установці рівня обмеження перегляду дітьми на екрані з'явиться вікно введення пароля.

Пароль за промовчанням — "8888".

Введіть за допомогою цифрових кнопок чотиризначний пароль і натисніть [OK]Ⓢ.

Пароль за промовчанням можна змінити (⇒ нижче)

#### Не забудьте свій пароль.

При установці диска DVD-Video, що перевищує рівень обмеження перегляду дітьми, на екрані з'явиться повідомлення.

Слідуйте екранним вказівкам.

### Set Password

Змініть пароль на "Ratings".

Під час першого змінення пароля:

Пароль за промовчанням — "8888".

Слідуйте екранним вказівкам.

### Restore Default Settings

Повертає всі значення в меню Setup до настройок за промовчанням, за винятком пароля та рівня рейтингів.

Натисніть [◀, ▶]Ⓢ для вибору "Yes", а тоді натисніть [OK]Ⓢ.

Вимкніть і знову увімкніть пристрій.

## Інформація про DivX

### ЩОДО DIVX ВІДЕО:

DivX® – це формат цифрового відео, створений компанією DivX, Inc. Цей пристрій офіційно сертифікований у якості пристрою DivX Certified®, який підтримує відтворення відео DivX. Детальніша інформація та додаткове програмне забезпечення для перетворення файлів у відеоформат DivX – на [divx.com](http://divx.com).

### ЩОДО DIVX ВІДЕО НА ЗАМОВЛЕННЯ:

Для відтворення придбаних відеозаписів DivX відео на замовлення (VOD) необхідно зареєструвати даний пристрій, сертифікований у якості DivX Certified®.

Для отримання свого коду реєстрації перейдіть до розділу DivX VOD у меню налаштування свого пристрою.

З більш докладною інформацією про порядок реєстрації можна ознайомитись на сайті [vod.divx.com](http://vod.divx.com).

### Показ реєстраційного коду пристрою

(⇒ лівий, "DivX Registration" в Меню Others)

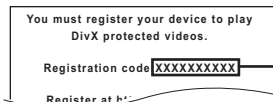

10 буквено-цифрових символів

- Після відтворення вмісту DivX VOD перший раз, "DivX Registration" неможливо вибрати, доки не буде скасована реєстрація апарата.
- Якщо ви придбаєте вміст DivX VOD, використовуючи реєстраційний код, що відрізняється від коду даного апарата, ви більше не зможете відтворити цей вміст.

### Скасування реєстрації апарату

Виберіть "DivX Deregistration" (⇒ лівий) і виконайте інструкції, що відображуються на екрані.

Скористайтесь кодом скасування реєстрації, щоб скасувати реєстрацію на сайті <http://vod.divx.com>.

### Файли DivX, які можуть бути відтворені лише певну кількість разів

Деякий вміст DivX VOD може відтворюватись тільки задану кількість разів. Під час відтворення цього вмісту відображається кількість вже виконаних відтворень та початкова їх кількість.

- Кількість відтворень, яка залишилась, зменшується з кожним відтворенням програми.

Функція поновлення (⇒ 12, [■ STOP]Ⓢ) не працює.

# Носії, які можна відтворити

## Рекламні диски

Тип носія/ Логотип	Зауваження	Позначений як
 	Музичні і відео-диски високої якості	<b>DVD-V</b>
 	Музичні диски з відео Включаючи SVCD (Відповідно до IEC62107)	<b>VCD</b>
	Музичні диски	<b>CD</b>

## Записані диски та USB-пристрої

Тип носія/ Логотип	Формати	Позначений як
 	<ul style="list-style-type: none"> <li>● Формат DVD-Video</li> <li>● Формат MP3</li> <li>● Формат JPEG</li> <li>● Формат DivX®</li> </ul>	<b>DVD-V</b> <b>MP3</b> <b>JPEG</b> <b>DivX</b>
	<ul style="list-style-type: none"> <li>● Формат DVD-Video</li> <li>● Формат DivX®</li> </ul>	<b>DVD-V</b> <b>DivX</b>
<b>+R/+RW/+R DL</b>	● Формат +VR (+R/+RW Video Recording)	<b>DVD-V</b>
<b>CD-R/RW</b>	<ul style="list-style-type: none"> <li>● Формат CD-DA</li> <li>● Формат MP3</li> <li>● Формат JPEG</li> <li>● Формат DivX®</li> </ul>	<b>CD</b> <b>MP3</b> <b>JPEG</b> <b>DivX</b>
<b>Пристрій USB</b>	<ul style="list-style-type: none"> <li>● Формат MP3</li> <li>● Формат JPEG</li> <li>● Формат DivX®</li> </ul>	<b>MP3</b> <b>JPEG</b> <b>DivX</b>

- Перед відтворення фіналізуйте диск на пристрої, за допомогою якого записано диск.
- Відтворення вищезазначених носіїв у деяких випадках може бути неможливим, в залежності від типу носія, умов запису, способу запису та створення файлів. (→ права, Про файли MP3/JPEG/DivX).
- Під час відтворення джерела DTS звуку з динаміків не буде.

**Зауваження щодо використання двосторонніх дисків DualDisc**  
Сторона двостороннього диска, що містить цифрове аудіо, не відповідає вимогам технічної специфікації формату Compact Disc Digital Audio (CD-DA). Тому їх відтворення неможливе.

## Диски, які не можуть відтворюватися

Blu-ray диски, HD DVD, AVCHD диски, DVD-RW версії 1.0, DVD-Audio, DVD-ROM, DVD-VR, CD-ROM, CDV, CD-G, SACD, DTS музичні диски, WMA диски та Photo CD, DVD-RAM та "Chaoyi VCD", доступні на ринку, включно з CVD, DVCD та SVCD, які не відповідають стандарту IEC62107.

## Відеосистеми

Цей апарат може відтворювати у системі PAL та NTSC, але "TV System" (→ 17) цього апарату повинна відповідати системі вашого телевізора.



В залежності від системи PAL відеозапису на диску, зображення може неправильно відобразитись на телевізорі з системою NTSC.

## Вказівки по поводженню з компакт-дисками

- Не наклеюйте на диск наклейки. Вони можуть викликати викривлення диска, зробивши відтворення неможливим.
- Не пишіть на стороні наклейки кульковою ручкою або іншими пристроями для письма.
- Не застосовуйте чистячі аерозолі, бензин, розчинники фарб, антистатик та будь-які інші розчинники.
- Не використовуйте невідповідні пристосування захисту та кришки.
- Не використовуйте такі диски:
  - Диски із слідами від клейких матеріалів від наклеюк та етикеток (диски з прокату, тощо).
  - Подрапані або тріснути диски.
  - Диски нестандартної форми, наприклад, у вигляді серця.

## Про файли MP3/JPEG/DivX

<b>MP3 (Розширення: ".MP3", ".mp3")</b> <ul style="list-style-type: none"> <li>● Частота дискретизації і ступінь стискування:                             <ul style="list-style-type: none"> <li>– 8 кГц, 11,02 кГц, 12 кГц, 16 кГц, 22,05 кГц, 24 кГц (від 8 кб/с до 160 кб/с), 32 кГц, 44,1 кГц і 48 кГц (від 32 кб/с до 320 кб/с)</li> </ul> </li> <li>● Теги ID3: версія 1, 2</li> </ul>
<b>JPEG (Розширення: ".JPG", ".jpg", ".JPEG", ".jpeg")</b> <ul style="list-style-type: none"> <li>● Відображуються JPEG файли, отримані за допомогою цифрових камер, відповідних версії 1.0 стандарту DCF (Design rule for Camera File system).                             <ul style="list-style-type: none"> <li>– Змінні, відредаговані або збережені на комп'ютері файли можуть не відображатися.</li> </ul> </li> <li>● Даний апарат не відображує анімовані картини MOTION JPEG і інші аналогічні формати, фотографії у форматі, відмінному від JPEG (наприклад, TIFF), і не відтворює фотографії з приєднаним звуковим супроводом.</li> </ul>
<b>DivX (Розширення: ".DIVX", ".divx", ".AVI", ".avi")</b> <ul style="list-style-type: none"> <li>● Файли DivX розміром більше 2 Гб або що не мають індексу, можуть відтворюватися некоректно на даному апараті.</li> <li>● Даний апарат підтримує всі типи розподільності до максимуму 720×480 (NTSC)/720×576 (PAL).</li> </ul>

- Порядок даних при відображенні в меню і на екрані комп'ютера може розрізнятися.
- Даний апарат не може відтворювати файли, записані в пакетному режимі.

## DVD-R/RW

- Диски повинні відповідати стандарту UDF (UDF 1.02/ISO9660).
- Даний апарат не підтримує мультисесійні диски. Відтворюватимуться лише файли, записані в основну сесію.

## CD-R/RW

- Диски мають відповідати стандарту ISO9660, рівень 1 або 2 (окрім розширених форматів).
- Даний апарат підтримує мультисесію, проте, за наявності багатьох сесій на диску, для початку відтворення може знадобитися більше часу. Щоб уникнути даного ефекту, підтримуйте кількість сесій на мінімальному рівні.

## Пристрій USB

- Не гарантується можливість підключення цього апарату до усіх пристроїв USB.
- Цей апарат не підтримує заряджання пристроїв через USB.
- Підтримуються файлові системи FAT12, FAT16 та FAT32.
- Цей пристрій підтримує повношвидкісний USB 2.0.

## Догляд

### Чистіть цей пристрій м'якою, сухою тканиною

- При чищенні даного апарату забороняється використовувати спирт, розчинники лаків і фарб або бензин.
- Перед використанням вологих серветок для чищення уважно прочитайте інструкцію з їх вживання.

**Не використовуйте наявні в продажі засоби для чищення лінз, оскільки вони можуть привести до збоїв в роботі.** Зазвичай чищення лінзи не потрібне, хоча це залежить від умов роботи.

**Перед переміщенням апарату, переконаєтеся в тому, що в лотку відсутній диск.** Інакше можливе пошкодження і апарату, і диска.



# Варіанти установки колонок

## Кріплення до стіни

Всі колонки (за винятком сабвуфера) можна повісити на стіні.

- Стіни або колони, до яких кріпитимуться колонки, мають бути здатні витримувати навантаження 10 кг на дюбель. Перед кріпленням колонок на стіну проконсультуйтеся з будівельниками. Невірня установка може привести до пошкодження стіни і колонок.

### 1 Вкрутіть гвинт (не входить у комплект) в стіну.

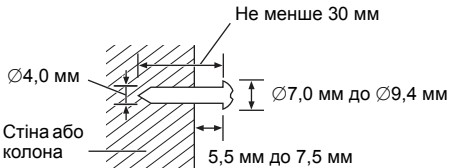

### 2 Обережно надіньте колонку отвором (отворами) на гвинт (гвинти).

напр., Колонка об'ємного звучання	
НЕ РЕКОМЕНДУЄТЬСЯ	ЩО СЛІД РОБИТИ
<ul style="list-style-type: none"> <li>У такому положенні колонка може впасти, якщо її здвинути вліво або вправо.</li> </ul>	<ul style="list-style-type: none"> <li>Здвигніть колонку таким чином, щоб гвинт опинився у цьому положенні.</li> </ul>

### Поради

За допомогою нижчезазначених вимірювань визначте положення гвинтів на стіні.

- Залиште мінімум 20 мм простору над динаміком і по 10 мм з кожного боку, щоб забезпечити достатньо місця для встановлення динаміка.

Колонка об'ємного звучання

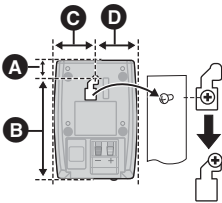

- A 17,6 мм
- B 98,7 мм
- C 40 мм
- D 40 мм

Центральна колонка

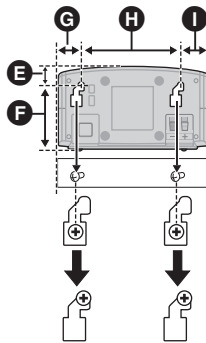

- E 16,7 мм
- F 63,7 мм
- G 23 мм
- H 96 мм
- I 26 мм

## Фронтальні колонки

Закріпіть на стіні без використання основи та підставки

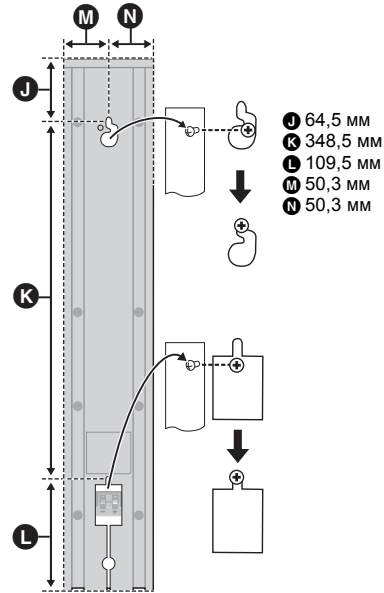

### Щоб попередити падіння динаміків

Фронтальні колонки, Колонка об'ємного звучання, Центральна колонка

Наприклад, Фронтальні колонки

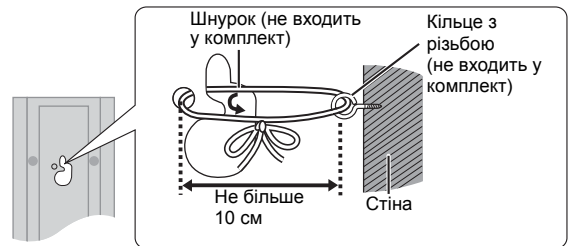

### Повторне приєднання кабелю колонки

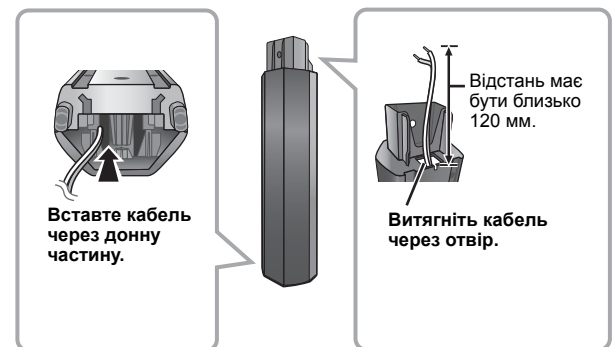

# Керівництво з усунення несправностей

Перш ніж звертатися до сервісної служби, виконайте зазначені перевірки. У разі сумнів щодо пунктів для перевірки, або якщо запропоновані рішення не усуває проблеми, проконсультуйтеся з вашим дилером.

## Живлення

### Немає живлення.

Вставте вилку в розетку до упору. (⇒ 9)

### Пристрій автоматично перемикається у режим очікування.

- Було увімкнено таймер нічного режиму, і запрограмований час витік. (⇒ 4)
- Основний апарат автоматично перейде до режиму очікування через 30 хвилин відсутності активності. (⇒ 4)

### Живлення цього пристрою вимикається, коли змінюється вхід телевізора.

Це нормальне явище при використанні VIERA Link "HDMI Control 4 або новітньою". Детальні відомості див. в інструкції з експлуатації телевізора.

## На дисплеї апарату відображатиметься

### Дисплей темнішає.

Виберіть "Bright" в "FL Dimmer" в Меню Others. (⇒ 18)

### "NO PLAY"

- Було вставлено диск, непридатний для відтворення; вставте сумісний диск. (⇒ 19)
- Було вставлено порожній диск.
- Було вставлено нефіналізований диск.

### "NO DISC"

- У лотку відсутній диск; вставте диск.
- Диск вставлено невірно; вставте диск правильно. (⇒ 12)

### "OVER CURRENT ERROR"

Пристрій USB споживає занадто багато енергії. Увімкніть режим "DVD/CD", витягніть пристрій USB та вимкніть апарат.

### "F61"

Перевірте правильність підключення колонок. Якщо проблема не була усунена, зв'яжіться з дилером. (⇒ 7)

### "F76"

Проблема з живленням. Проконсультуйтеся з дилером.

### "DVD U11"

Можливо, диск забруднений. Протріть диск.

### "ERROR"

Виконано помилкову операцію. Прочитайте інструкцію і повторіть спробу.

### "DVD H□□"

### "DVD F□□□"

□ вказує номер.

- Виникла проблема. Номер після "H" і "F" залежить від стану апарату. Вимкніть апарат, потім знову увімкніть його. Або вимкніть апарат, витягніть вилку з розетки, а потім вставте її знову.
- Якщо номер не зник, зверніться в ремонт.

### "U70"

□ вказує номер. (Фактично, номери після "U70" залежать від стану головного пристрою.)

- HDMI-підключення працює незвичайним чином.
  - Підключене устаткування несумісне з HDMI.
  - Використовуйте високошвидкісні кабелі HDMI з логотипом HDMI (як показано на обкладинці).
  - HDMI кабель дуже довгий.
  - HDMI кабель пошкоджений.

### "REMOTE 1" або "REMOTE 2"

Зробіть режими апарату і пульта ДК однаковими. Залежно від відображуваного номера ("1" або "2") натисніть і притримайте [OK]Ⓜ і відповідну цифрову кнопку ([1] або [2]) не менше 2 секунд. (⇒ 4)

## Основні операції

### Апарат не реагує на натиснення кнопок.

- Цей пристрій не може відтворювати диски, відмінні від перелічених у цьому посібнику користувача. (⇒ 19)
- Апарат може працювати некоректно через блискавки, статичну електрику або деякі інші зовнішні чинники. Вимкніть апарат, потім знову увімкніть його. Або вимкніть апарат, витягніть вилку з розетки, а потім вставте її назад.
- Утворився конденсат. Почекайте від 1 до 2 годин до повної випари вологи.

### Апарат не реагує на натиснення кнопок на пульті ДК.

- Перевірте правильність установки батарейок в пульт ДК. (⇒ 9)
- Батарейки розрядилися. Замініть їх новими. (⇒ 9)
- Направте пульт ДК на ІЧ-приймач сигналу в апараті і повторіть спробу. (⇒ 4)

### На натиснення кнопок на пульті ДК реагують інші пристрої.

Змініть режим роботи пульта ДК. (⇒ 4)

### Не можна відобразити меню START.

Вийміть диск і потім натисніть [START]Ⓜ знову.

### Зображення або звук відсутні.

- Перевірте підключення телевізора або колонок. (⇒ 7, 8)
- Перевірте налаштування гучності або входів/виходів приєднаного устаткування і головного пристрою.
- Перевірте, чи є записи на диску.
- Під час відтворення HD JPEG відео не виводиться з роз'єму VIDEO OUT не буде.

### Немає екранних меню/дисплеїв.

[JPEG] Це є нормальним під час відтворення HD JPEG.

### Пароль для налаштування рівня обмеження перегляду дітьми був забутий.

Скиньте всі настройки до стандартних заводських. При зупиненому апараті та "DVD/CD", вибраному як джерело, натисніть і притримайте кнопки [▲ OPEN/CLOSE]Ⓜ (Стоп) на головному пристрої і [≥10]Ⓜ на пульті ДК, поки "RESET" не зникне з екрану телевізора. Вимкніть апарат, потім знову увімкніть його. Всі настройки будуть повернені до значень за умовчанням.

### Деякі символи відображуються некоректно.

Символи, виключаючи букви латинського алфавіту і арабські цифри, можуть відображатися некоректно.

### Функція VIERA Link "HDMI Control" не відповідає.

Залежно від стану апарату або підключеного устаткування може знадобитися неодноразове повторення спроби, щоб функція спрацювала правильно. (⇒ 15)

### Настройки, зроблені в "TV Aspect" (⇒ 16, Меню Video) або "Display" (⇒ 16, Меню Language), не працюють.

Настройки "TV Aspect" та "Display" автоматично виходять з телевізора. (⇒ 9, Easy setup)

- \*1 При використанні сумісного з VIERA Link "HDMI Control" "HDMI Control 3 або новітньою" телевізора
- \*2 При використанні сумісного з VIERA Link "HDMI Control" "HDMI Control 2 або новітньою" телевізора

## Робота з диском

### Проходить певний час, перш ніж запускається відтворення.

- Початок відтворення може зажадати більше часу, якщо записи MP3 містять дані з фіксованими зображеннями. Навіть після початку відтворення правильний час відтворення може не відображатися. Це є нормальним. [MP3]
- Це є нормальним на відеодисках DivX. [DivX]

### При перемотуванні або пошуку з'являється екранне меню. [VCD]

Це є нормальним для дисків Video CD.

### Панель керування відтворенням не з'являється.

[VCD] із керуванням відтворення Натисніть [MENU]Ⓜ, щоб увімкнути керування відтворенням (PBC), а потім натисніть [RETURN]Ⓜ під час відтворення.

### Відтворення не починається.

- При відтворенні вмісту DivX VOD див. головну сторінку сайту, на якому було куплено вміст DivX VOD. (Наприклад, <http://vod.divx.com>) [DivX]
- Якщо диск містить CD-DA і інші формати, коректне відтворення може бути неможливим.

## Відсутні субтитри.

- Увімкніть показ субтитрів. ("Subtitle" в Меню 1) (⇒ 14)
- Субтитри можуть не відобразитись у залежності від диска. [DivX]

## Точка В встановлюється автоматично.

Кінець запису при його досягненні стає точкою В.

## Неможливий доступ до меню настройки.

Виберіть "DVD/CD" або "USB" у якості джерела.

## Звук

### Звук спотворений.

При використанні виходу HDMI звук може не виводитись на інші термінали.

### Ефекти не працюють.

Деякі аудіоефекти не працюють або практично непомітні на деяких дисках.

### Під час відтворення чується дзижчання.

Біля апарату знаходяться мережні шнури або флуоресцентні світильники. Тримайте інше устаткування та кабелі якнайдалі від головного пристрою.

### Відсутній звук.

- При зміні швидкості відтворення при програванні звуку може виникнути короткочасна пауза.
- Якщо відне джерело становить собою струм бітових даних, оберіть на зовнішньому устаткуванні формат PCM.
- Залежно від способу створення файлів звук може не відтворюватися. [DivX]
- Під час відтворення джерела DTS звуку з динаміків не буде. Виберіть інше джерело звуку (наприклад, Dolby Digital). (⇒ 14)

### Відсутній звук в телевізорі.

- Якщо телевізор не сумісний з функцією ARC і має лише роз'єм HDMI, необхідно використовувати додаткове підключення аудіо сигналу. (⇒ 8)
- Перевірте аудіопідключення. Натисніть [EXT-IN]④ для вибору відповідного джерела. (⇒ 8, 10)
- При використанні HDMI підключення переконайтеся в тому, що "Audio Out" в Меню HDMI встановлено на "On". (⇒ 17)

### Немає звуку з колонок об'ємного звучання.

- Під час використання режиму "Surround layout (Recommended)" натисніть [SURROUND]①, щоб вибрати "MULTI-CH". (⇒ 11)
- Під час використання режиму "Front layout (Alternative)" натисніть [SURROUND]①, щоб вибрати "A.SRD". (⇒ 11)

## Знімок

### Фотографії на телевізорі відображаються некоректно або не відображаються взагалі.

- Пристрій та телевізор використовують різні відеосистеми. Використовуйте багатосистемний або PAL телевізор.
- Система, що використовується на диску, не підходить до вашого телевізора.
  - Змініть настройку "TV System" для відповідності вашому телевізору. (⇒ 17)
  - (В залежності від системи PAL відеозапису на диску, зображення може неправильно відобразитись на телевізорі з системою NTSC.)
- Переконайтеся в тому, що телевізор приєднаний до апарату безпосередньо, а не через відеомагнітофон. (⇒ 8)
- Зарядні пристрої мобільних телефонів можуть створювати перешкоди.
- Якщо ви використовуєте кімнатну телевізійну антену, змініть її на зовнішню антену.
- Антенний кабель телевізора прокладений занадто близько до пристрою. Пересуньте його подальше від пристрою.
- Зменшіть кількість підключених HDMI пристроїв.
- Коли використовується роз'єм HDMI AV OUT, переконайтеся, що несумісний з вашим телевізором відеовихід не вибраний. Встановіть "Video Resolution" в меню Video на "480p/576p". (⇒ 17)
- Відеозображення, сконвертовані в розподільність 1920×1080 відрізнятимуться від оригінальних 1080p full-HD зображень. Це не є несправністю головного пристрою.

### Розмір картинки не відповідає формату екрану.

- Змініть "TV Aspect" в Меню Video. (⇒ 16)
- Змініть формату у телевізорі.
- Змініть настройки збільшення. ("Zoom" в Меню 2) (⇒ 14)
- [JPEG] Це нормально під час відтворення HD JPEG. Установіть "HD JPEG Mode" як "Off", якщо потрібно виконати функцію зуму. (⇒ 17)

### Меню відображається некоректно.

Поверніть коефіцієнт збільшення на "Normal". ("Zoom" в Меню 2) (⇒ 14)

### Зображення спотворене.

[JPEG] Це нормально, коли дисплей переходить до режиму відтворення HD JPEG або виходить із нього.

## USB

### Пристрій USB та його вміст не читаються.

- Формат пристрою USB або його вміст несумісні з системою. (⇒ 16)
- Функція головного пристрою USB даного апарату може не працювати з деякими пристроями USB.
- Пристрої USB ємністю більше 32 ГБ у деяких випадках можуть не працювати.

### Повільна робота пристрою USB.

Великий розмір файлу або пристрій USB великої ємності потребують більше часу для читання та відтворення на екрані телевізора.

## Прогресивне відео HDMI

### Виникає двоїння зображення при ввімкненні прогресивного виходу HDMI.

Причиною цієї проблеми є спосіб редагування або матеріал, що використовується на DVD-Video, але вона має бути усунена при використанні черезрядкового виходу. При використанні роз'єму HDMI AV OUT встановіть "Video Resolution" у меню Video на "480i/576i". Можна також відключити під'єднання HDMI і використати інше відеопідключення. (⇒ 8, 17)

## Радіо

### Чується спотворений звук або шуми.

- Налаштуйте положення FM-антени.
- Використовуйте зовнішню антену. (⇒ 8)

### Чується стукаючий звук.

Вимкніть телевізор або пересуньте його якнайдалі від пристрою.

## На екрані телевізора відобразиться

"⊗"

Операція заборонена пристроєм або диском.

### "⊗ Incorrect Disc Region"

Лише DVD-Video диски для всіх регіонів або диски з тим же самим регіональним кодом, як і вказаний на задній панелі апарату, можуть бути відтворені на апараті. (⇒ Обкладинка)

# Технічні характеристики

## СЕКЦІЯ ПІДСИЛЮВАЧА

### Вихідна потужність RMS: Режим Dolby Digital

Передній канал	50 Вт на канал (5 Ом), 1 кГц, повний коефіцієнт гармонік 10 %
Канал об'ємного звучання	50 Вт на канал (5 Ом), 1 кГц, повний коефіцієнт гармонік 10 %
Центральний канал	50 Вт на канал (5 Ом), 1 кГц, повний коефіцієнт гармонік 10 %
Канал сабвуфера	80 Вт на канал (3 Ом), 100 Гц, повний коефіцієнт гармонік 10 %
Загальна середньоквадратична потужність в режимі Dolby Digital	330 Вт

## FM ТЮНЕР, СЕКЦІЯ ТЕРМІНАЛІВ

Об'єм пам'яті для збереження радіостанцій 30 станцій FM

### Частотна модуляція (FM)

Частотний діапазон	від 87,50 МГц до 108,00 МГц (з крок 50-кГц)
Антенні термінали	75 Ом (незбалансований)

### Порт USB

Стандарт USB	USB 2.0 Повношвидкісний
Підтримувані формати файлів мультимеді	MP3 (*.mp3) JPEG (*.jpg, *.jpeg) DivX (*.divx, *.avi)
Файлова система пристрою USB	FAT12, FAT16, FAT32
Споживаний пристроями USB струм	Макс. 500 мА
Швидкість передачі бітів	До 4 Мб/с (DivX)

## СЕКЦІЯ ДИСКУ

### Відтворювані диски (8 см або 12 см)

- (1) DVD (DVD-Video, DivX<sup>®</sup>4, 5)
  - (2) DVD-R (DVD-Video, MP3<sup>®</sup>2, 4, JPEG<sup>®</sup>3, 4, DivX<sup>®</sup>4, 5)
  - (3) DVD-R DL (DVD-Video, DivX<sup>®</sup>4, 5)
  - (4) DVD-RW (DVD-Video, MP3<sup>®</sup>2, 4, JPEG<sup>®</sup>3, 4, DivX<sup>®</sup>4, 5)
  - (5) +R/+RW (Video)
  - (6) +R DL (Video)
  - (7) CD, CD-R/RW (CD-DA, Video CD, SVCD<sup>®</sup>1, MP3<sup>®</sup>2, 4, JPEG<sup>®</sup>3, 4, DivX<sup>®</sup>4, 5)
- ※1 Відповідає вимогам стандарту IEC62107  
※2 MPEG -1 Layer 3, MPEG -2 Layer 3, MPEG -2.5 Layer 3  
※3 JPEG файли Exif Ver 2.0 Baseline  
Розподільність зображення:  
16:9 мін. розмір 4×4, макс. розмір (720×8)×(405×8);  
4:3 мін. розмір 4×4, макс. розмір (720×8)×(540×8)  
※4 Загальна кількість файлів аудіо, зображень, відео та груп, що може бути розпізнана: 1900 аудіозаписів, зображень і відео та 189 груп. (За винятком кореневої папки)  
※5 Відтворює відео DivX<sup>®</sup>.

### Зчитування

Довжина хвили (DVD/CD)	655/790 мм
Потужність лазера	CLASS 1M

### Аудіовихід (Диск)

Кількість каналів	5.1 Кан. (FL, FR, C, SL, SR, SW)
-------------------	----------------------------------

## СЕКЦІЯ ВІДЕО

Відеосистема PAL, NTSC

### Вихід повного відеосигналу

Рівень вихідного сигналу Термінал	1 Вp-p (75 Ом) Гніздо пінове (1 система)
-----------------------------------	---

### Вихід HDMI AV

Термінал	19-контактний контактор типу A
----------	--------------------------------

### HDAVI Control

Даний апарат підтримує функцію "HDAVI Control 5".

## СЕКЦІЯ КОЛОНОК

### Фронтальні колонки SB-HF55

Тип	1 смугова, 1 колонкова система (Відбиття низьких тонів) Повний опір 5 Ом
Колононок	Повнодіапазонний 6,5 см, Конічного типу
Вихідний звуковий тиск	79 дБ/Вт (1 м)
Частотний діапазон	від 75 Гц до 25 кГц (-16 дБ) від 85 Гц до 22 кГц (-10 дБ)
Габарити (Ш×В×Д)	100,5 мм×522,5 мм×78,8 мм
Вага	0,9 кг
Повна збірка із стійкою	
Габарити (Ш×В×Д) макс.	255 мм×1013 мм×255 мм
Вага	2,2 кг
Габарити (Ш×В×Д) мін.	255 мм×542,5 мм×255 мм
Вага	1,6 кг

### Колонки об'ємного звучання SB-HS10

Тип	1 смугова, 1 колонкова система (Відбиття низьких тонів) Повний опір 5 Ом
Колононок	Повнодіапазонний 6,5 см, Конічного типу
Вихідний звуковий тиск	78 дБ/Вт (1 м)
Частотний діапазон	від 80 Гц до 25 кГц (-16 дБ) від 120 Гц до 22 кГц (-10 дБ)
Габарити (Ш×В×Д)	80 мм×117 мм×70,5 мм
Вага	0,35 кг

### Центральна колонка SB-HC10

Тип	1 смугова, 1 колонкова система (Відбиття низьких тонів) Повний опір 5 Ом
Колононок	Повнодіапазонний 6,5 см, Конічного типу
Вихідний звуковий тиск	78 дБ/Вт (1 м)
Частотний діапазон	від 76 Гц до 25 кГц (-16 дБ) від 110 Гц до 22 кГц (-10 дБ)
Габарити (Ш×В×Д)	145 мм×81 мм×70,5 мм
Вага	0,52 кг

### Сабвуфер SB-HW50

Тип	1 смугова, 1 колонкова система (Відбиття низьких тонів) Повний опір 3 Ом
Колононок	Сабвуфер 16 см, Конічного типу
Вихідний звуковий тиск	78 дБ/Вт (1 м)
Частотний діапазон	від 32 Гц до 220 Гц (-16 дБ) від 40 Гц до 180 Гц (-10 дБ)
Габарити (Ш×В×Д)	180 мм×262 мм×300 мм
Вага	3,5 кг

## ЗАГАЛЬНІ ДАНІ

Джерело живлення	Змінний струм від 220 В до 240 В, 50 Гц
Споживана потужність	Основний апарат 50 Вт
Габарити (Ш×В×Д)	360 мм×48 мм×273 мм
Вага	Основний апарат 2,0 кг
Робочий діапазон температури	від 0 °C до +40 °C
Робочий діапазон вологості	від 35 % до 80 % відносна вологість (без конденсації)

Споживана потужність в режимі очікування приблизно 0,8 Вт



- 1 Технічні характеристики можуть змінюватися без попередження. Вага і розміри є приблизними.
- 2 Загальні гармонійні спотворення визначалися за допомогою цифрового спектроаналізатора.

## Ліцензії

Вироблено за ліцензією компанії Dolby Laboratories. Dolby, Pro Logic та символ подвійного D є торговими марками Dolby Laboratories.

Цей пункт включає технологію захисту від копіювання, що охороняється патентами США та іншим правом на інтелектуальну власність Rovi Corporation. Інженерний аналіз та розбирання заборонені.

HDMI, логотип HDMI та High-Definition Multimedia Interface є товарними знаками або зареєстрованими товарними знаками HDMI Licensing LLC у США та інших країнах.

HDAVI Control™ є торговою маркою компанії Panasonic Corporation.

“DVD Logo” є товарним знаком корпорації DVD Format/Logo Licensing Corporation.

DivX®, DivX Certified® і зв'язані логотипи є торговими марками DivX, Inc. і використовуються на умовах ліцензії.

DivX®, DivX Certified® and associated logos are trademarks of DivX, Inc. and are used under license.

Технологію кодування звуку MPEG Layer-3 отримано за ліцензією від Fraunhofer IIS та Thomson.

## Заходи безпеки

### Розташування

Установіть пристрій на рівній поверхні у місці, захищеному від попадання прямого сонячного проміння, високої температури, підвищеної вологості та надлишкової вібрації. Вищенаведені фактори можуть стати причиною пошкодження корпусу та інших деталей пристрою і, як наслідок, призвести до його швидкої поломки. Не кладіть на апарат важких предметів.

### Напряга

Не підключайте пристрій до високовольтних джерел струму. Це може перенавантажити пристрій та спричинити пожежу. Не підключайте пристрій до джерела постійного струму. Перед підключенням пристрою, наприклад, на кораблі або в інших місцях із використанням постійного струму, уважно перевірте характеристики джерела струму.

### Безпечне використання силового проводу змінного струму

Упевніться, що шнур живлення належно підключений та не пошкоджений. Погане підключення та пошкодження шнура живлення може спричинити пожежу або ураження електричним струмом. Не тягніть за шнур живлення, не згинайте його та не кладіть на нього важкі предмети.

Відключайте шнур живлення, тримаючи його за штепсельну вилку. Витягування шнура живлення може призвести до ураження електричним струмом.

Не беріть штепсельну вилку мокрими руками. Це може призвести до ураження електричним струмом.

### Сторонні предмети

Не допускайте потрапляння всередину пристрою металевих предметів. Це може призвести до ураження електричним струмом або до поломки пристрою.

Не допускайте потрапляння всередину пристрою вологи. Це може призвести до ураження електричним струмом або до поломки пристрою. Якщо ж це трапилось, негайно відключіть пристрій від джерела живлення та зверніться до вашого дилера.

Не розпилюйте інсектициди на/в пристрій. Вони містять легкозаймистий газ, який може спалахнути при попаданні у пристрій.

### Технічне обслуговування

Не намагайтесь самостійно ремонтувати даний пристрій. У випадку зникнення звуку, згасання індикаторів, появи диму або виникнення будь-яких інших проблем, які не описані у даній інструкції, відключіть шнур живлення та зверніться до вашого дилера або в авторизований центр обслуговування. Ремонт, розбирання або модифікування пристрою некваліфікованою особою може призвести до ураження її електричним струмом.

При тривалому простої пристрою без використання відключайте його від джерела живлення. Це допоможе продовжити термін його служби.

## УВАГА!

У ЦЬОМУ ВИРОБІ ЗАСТОСОВАНО ЛАЗЕР.  
ВИКОРИСТАННЯ ОРГАНІВ КЕРУВАННЯ АБО РЕГУЛЮВАННЯ  
ЧИ ВИКОНАННЯ ПРОЦЕДУР ІНШИХ, НІЖ ЗАЗНАЧЕНО ТУТ,  
МОЖЕ ПРИЗВЕСТИ ДО НЕБЕЗПЕЧНОГО РАДІОАКТИВНОГО  
ВИПРОМІНЮВАННЯ.  
НЕ ВІДКРИВАЙТЕ КРИШОК І НЕ ВИКОНУЙТЕ РЕМОНТ  
САМОСТІЙНО. ЗВЕРТАЙТЕСЬ ЗА ОБСЛУГОВУВАННЯМ ДО  
КВАЛІФІКОВАНОГО ПЕРСОНАЛУ.

## УВАГА!

ЩОБ УНИКНУТИ РИЗИКУ ВИНИКНЕННЯ ПОЖЕЖІ,  
УРАЖЕННЯ ЕЛЕКТРИЧНИМ СТРУМОМ АБО  
ПОШКОДЖЕННЯ ВИРОБУ:

- ЗАПОБІГАЙТЕ ПОТРАПЛАННЮ НА ПРИСТРІЙ  
ДОШОВИХ КРАПЕЛЬ, ВОЛОГИ АБО БРИЗОК, ТА НЕ  
СТАВТЕ НА ПРИСТРІЙ ПРЕДМЕТИ, НАПОВНЕНІ  
ВОДОЮ, НАПРИКЛАД, ВАЗИ ТОЩО.
- ВИКОРИСТОВУЙТЕ ТІЛЬКИ РЕКОМЕНДОВАНІ  
ПРИЛАДДА.
- НЕ ЗНИМАЙТЕ КРИШКУ (ЧИ ЗАДНЮ ПАНЕЛЬ);  
ВСЕРЕДИНИ НЕМАЄ ДЕТАЛЕЙ, ЯКІ ПОТРЕБУЮТЬ  
ОБСЛУГОВУВАННЯ АБО МОЖУТЬ БУТИ  
ПОЛАГОДЖЕНІ КОРИСТУВАЧЕМ. ДОВІРЯЙТЕ  
РОБОТИ З РЕМОНТУ ТА ОБСЛУГОВУВАННЯ ТІЛЬКИ  
КВАЛІФІКОВАНИМ СПЕЦІАЛІСТАМ.

ЦЕЙ АПАРАТ ПРИЗНАЧЕНИЙ ДЛЯ ВИКОРИСТАННЯ У  
ПОМІРНИХ КЛІМАТИЧНИХ УМОВАХ.

## УВАГА!

- НЕ ВСТАНОВЛЮЙТЕ І НЕ РОЗМІЩУЙТЕ ЦЕЙ АПАРАТ У  
КНИЖКОВІЙ ШАФІ, ВБУДОВАНИХ МЕБЛЯХ АБО В ІНШОМУ  
ОБМЕЖЕНОМУ ПРОСТОРИ. ПЕРЕКОНАЙТЕСЬ, ЩО АПАРАТ  
ДОБРЕ ВЕНТИЛЮЄТЬСЯ. ДЛЯ ЗАПОБІГАННЯ НЕБЕЗПЕКИ  
УРАЖЕННЯ ЕЛЕКТРИЧНИМ СТРУМОМ АБО ВИНИКНЕННЯ  
ПОЖЕЖІ ВНАСЛІДОК ПЕРЕГРІВУ, ПЕРЕКОНАЙТЕСЬ, ЩО  
ЗАВІСКИ ЧИ БУДЬ-ЯКІ ІНШІ МАТЕРІАЛИ НЕ  
ЗАГОРОДЖУЮТЬ ВЕНТИЛЯЦІЙНІ ОТВОРИ.
- НЕ ЗАГОРОДЖУЙТЕ ВЕНТИЛЯЦІЙНІ ОТВОРИ ГАЗЕТАМИ,  
СКАТЕРТИНАМИ, ЗАВІСКАМИ ТА ПОДІБНИМИ  
ПРЕДМЕТАМИ.
- НЕ СТАВТЕ ДЖЕРЕЛА ВІДКРИТОГО ПОЛУМ'Я, НАПРИКЛАД,  
ЗАПАЛЕНІ СВІЧКИ, НА АПАРАТ.
- ЛІКВІДУЙТЕ БАТАРЕЙКИ ЕКОЛОГІЧНО ПРИЙНЯТИМ  
СПОСОБОМ.

Цей виріб може приймати радіоперешкоди, що створюються  
мобільними телефонами під час їх використання. Якщо такі  
перешкоди є помітними, будь ласка, збільшіть відстань між  
виробом та мобільним телефоном.

Штепсельну розетку потрібно встановити біля обладнання та  
забезпечити вільний доступ до неї.  
Штепсельна вилка шнура живлення повинна бути готова до  
використання.  
Щоб повністю відключити цей пристрій від мережі живлення  
змінного струму, вийміть штепсельну вилку зі штепсельної  
розетки.

-За наявності цього знаку-

Інформація щодо утилізації в країнах, які не входять  
в Європейський Союз



Даний символ дійсний тільки на території  
Європейського Союзу.  
При потребі утилізації даного виробу  
зверніться до місцевого керівництва або  
дилера щодо правильного методу її  
здійснення.



## Інформація для покупців

Назва продукції:	DVD-система домашнього кінотеатру
Назва країни виробника:	Малайзії
Назва виробника:	Панасонік Корпорейшн
Юридична адреса:	1006 Кадома, Осака, Японія
Дата виготовлення: рік і місяць можна уточнити за серійним номером на табличці. Приклад маркування — Серійний номер № XX1AXXXXXX (X-будь-яка цифра або літера) Рік: Третя цифра серійного номера (1 — 2011, 2 — 2012, ... 0 — 2020) Місяць: Четверта літера серійного номера (A — січень, B — лютий, ... L — грудень) Примітка: Вересень може вказуватися як "S" замість "I".	
Додаткова інформація:	Будь ласка, уважно прочитайте інструкцію з експлуатації.

Встановлений виробником згідно Закону України "Про захист прав споживачів" термін служби виробу становить 7 років з дати виготовлення за умови, що виріб використовується в суворій відповідності до даної інструкції з експлуатації та застосовуваних технічних стандартів.

Декларація про Відповідність  
Вимогам Технічного Регламенту Обмеження  
Використання деяких Небезпечних Речовин в  
електричному та електронному обладнанні  
(затвердженого Постановою №1057 Кабінету Міністрів  
України)

Виріб відповідає вимогам Технічного Регламенту  
Обмеження Використання деяких Небезпечних Речовин  
в електричному та електронному обладнанні (ТР ОВНР).

Вміст небезпечних речовин у випадках, не обумовлених  
в Додатку №2 ТР ОВНР, :

1. свинець (Pb) – не перевищує 0,1 % ваги речовини або в концентрації до 1000 частин на мільйон;
2. кадмій (Cd) – не перевищує 0,01 % ваги речовини або в концентрації до 100 частин на мільйон;
3. ртуть (Hg) – не перевищує 0,1 % ваги речовини або в концентрації до 1000 частин на мільйон;
4. шестивалентний хром (Cr<sup>6+</sup>) – не перевищує 0,1 % ваги речовини або в концентрації до 1000 частин на мільйон;
5. полібромбіфеноли (PBB) – не перевищує 0,1 % ваги речовини або в концентрації до 1000 частин на мільйон;
6. полібромдефенілові ефіри (PBDE) – не перевищує 0,1 % ваги речовини або в концентрації до 1000 частин на мільйон.

Информационный центр Panasonic  
Для звонков из Москвы: +7 (495) 725-05-65  
Бесплатный звонок по России: 8-800-200-21-00

Інфармацыйны цэнтр Panasonic  
Для фіксаванай сувязі званок па тэрыторыі Беларусі бясплатны.  
Бесплатный звонок со стационарных  
телефонов из Белоруссии: 8-820-007-1-21-00

Інформаційний центр Panasonic  
Міжнародні дзвінки та дзвінки із Києва: +380-44-490-38-98  
Безкоштовні дзвінки зі стаціонарних телефонів  
у межах України: 0-800-309-880

Panasonic ақпараттық орталығы  
Қазақстан мен Орта Азиядан қоңырау шалу үшін.  
Для звонков из Казахстана и Центральной Азии: +7 (7272) 98-09-09

---

**Panasonic Corporation**  
**Web Site:** <http://panasonic.net>

