

Pioneer

DCS-202K	DVD с функцией звук вокруг
XV-DV404K	DVD/CD РЕСИВЕР
S-DV202	ДИНАМИКИ
DCS-404K	DVD с функцией звук вокруг
XV-DV404K	DVD/CD РЕСИВЕР
S-BD707T	ДИНАМИКИ
S-DV404SW	ДИНАМИКИ

Зарегистрируйте Ваше изделие на <http://www.pioneer-rus.ru> (или <http://www.pioneer.eu>).
Ознакомьтесь с преимуществами регистрации в Интернет

РУКОВОДСТВО ПО ЭКСПЛУАТАЦИИ



P/NO: MFL65002804

1

Информация по технике безопасности

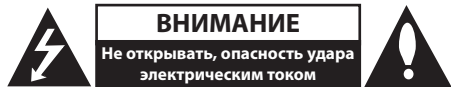

ВНИМАНИЕ: ВО ИЗБЕЖАНИЕ ПОРАЖЕНИЯ ЭЛЕКТРИЧЕСКИМ ТОКОМ НЕ СНИМАЙТЕ КОРПУС (ИЛИ ЗАДНЮЮ ЧАСТЬ). ЗАПРЕЩАЕТСЯ САМОСТОЯТЕЛЬНЫЙ РЕМОНТ ДЕТАЛЕЙ. ОБРАТИТЕСЬ В СЛУЖБУ СЕРВИСА.



Символ молнии в треугольнике означает, что в корпусе находятся неизолированные детали под напряжением, представляющие опасность поражения электрическим током.



Восклицательный знак в треугольнике обращает внимание пользователя на наличие важной информации по использованию (ремонту) в сопроводительной документации к устройству.

Меры предосторожности

ВНИМАНИЕ: НЕ ПОДВЕРГАЙТЕ УСТРОЙСТВО ВОЗДЕЙСТВИЮ ВЛАГИ ВО ИЗБЕЖАНИЕ ПОЖАРА ИЛИ ПОРАЖЕНИЯ ЭЛЕКТРИЧЕСКИМ ТОКОМ.

ВНИМАНИЕ: Запрещается устанавливать устройство в ограниченном пространстве, например, в книжном шкафу и т.п.

CLASS 1 LASER PRODUCT
APPAREIL À LASER DE CLASSE 1

ВНИМАНИЕ: Это лазерное изделие класса безопасности 1 по стандарту IEC60825-1:2007. Для правильной работы данного устройства, внимательно прочитайте данное руководство по эксплуатации и сохраните для будущего использования. Для проведения ремонта обращайтесь в авторизованный сервисный центр.

Применение иных пультов управления, настроек и режимов работы, чем те, что указаны ниже, может привести к появлению вредного радиационного излучения.

Для предотвращения прямого облучения лазерным пучком запрещается открывать корпус изделия.

Корпус скрывает от глаз лазерное излучение.

НЕ СМОТРЕТЬ НА ЛУЧ.

ВНИМАНИЕ: Не допускается попадание капель или брызг воды на устройство. Не располагайте на устройстве предметы, наполненные водой (например, вазы).

МЕРЫ ПРЕДОСТОРОЖНОСТИ, связанные со шнуром питания

Для большинства приборов рекомендуется размещение на отдельной электрической цепи. То есть на цепи с одной розеткой, питающей исключительно данное устройство и не имеющей дополнительных розеток или разветвлений. См. страницу технических параметров данного руководства пользователя. Не перегружайте стенные розетки. Перегруженные, поврежденные, неплотно закрепленные стенные розетки, удлинители, потертые шнуры питания, провода с поврежденной или растрескавшейся изоляцией могут представлять опасность. Любой из перечисленных фактов может стать причиной поражения электрическим током или пожара. Периодически проверяйте состояние шнура устройства. При наличии следов повреждения пользование устройством необходимо прекратить, шнур отсоединить и обратиться за его заменой в авторизованный сервисный центр. Избегайте механического воздействия на шнур питания: скручивания, сгибания, защемления дверью, частого наступания. Обращайте особое внимание на разъемы, стенные розетки и места выхода шнура из устройства. Для отключения питания от сети потяните за штепсель шнура сетевого питания. Устройство должно быть установлено так, чтобы штепсель находился в зоне быстрого доступа.

Информация для пользователей о сборе и утилизации старого оборудования и использованных батареек

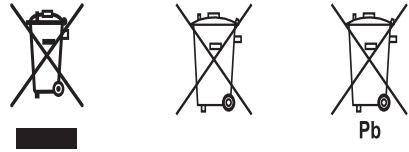

(Примеры символов для аккумуляторов)

Эти обозначения на изделиях, упаковках, и/или сопроводительных документах означают, что использованное электрическое или электронное изделие и батарейки не должны быть смешаны с бытовыми отходами.

Для правильной обработки, утилизации и повторного использования старых изделий и использованных батареек, отнесите их в пункт сбора в соответствии с национальным законодательством.

При правильной утилизации этих изделий и батареек, Вы сможете сохранить ценные ресурсы и предотвратить потенциальный негативный эффект на человеческое здоровье и окружающую среду, который может в противном случае явиться результатом неправильной утилизации отходов.

Для более подробной информации о сборе и утилизации старых изделий и батареек, свяжитесь с Вашим местным муниципалитетом, службой утилизации отходов или пунктом продажи, в котором были приобретены изделия.

Эти обозначения действительны только в Европейском союзе.

Для стран не входящих в Европейский союз:

Если Вы хотите избавиться от этих изделий, свяжитесь с местным муниципальным учреждением или продавцом и спросите о подходящем способе утилизации. Устройство оснащается съемными батарейками или аккумулятором.

Безопасный способ извлечения элементов питания:

Для смены элементов питания выполняйте действия по установке в обратном порядке. Во избежание загрязнения окружающей среды или причинения вреда здоровью людей или животных выбрасывайте элементы питания в упаковке в специально предназначенные для этого емкости. Не выбрасывайте элементы питания вместе с бытовыми отходами. Рекомендуется использовать местную систему бесплатного возврата батареек и аккумуляторов.

Батарейка не должна подвергаться воздействию чрезмерно высокой температуры, например, прямому воздействию солнечных лучей, огня и т.п.

Авторские права

Запрещается несанкционированное копирование, передача в эфир, показ, трансляция по кабельной сети, публичное воспроизведение или использование материалов, охраняемых авторским правом. Устройство обладает функцией защиты от копирования, разработанной Rovi Corporation. Некоторые диски содержат сигналы защиты от копирования. При записи и проигрывании дисков изображение будет искажено. Данное устройство работает по технологии защиты авторского права, охраняемой патентом США и другими правами на интеллектуальную собственность. Использование данной технологии защиты авторского права должно осуществляться с разрешения компании Rovi Corporation. Технология предназначена только для домашнего и другого ограниченного пользования, если иное не установлено компанией Rovi Corporation. Опирирование или разборка изделия запрещена.

ВНИМАНИЕ: НЕ ВСЕ ТЕЛЕВИЗОРЫ ВЫСОКОЙ ЧЕТКОСТИ ПОЛНОСТЬЮ СОВМЕСТИМЫ С УСТРОЙСТВОМ. ЭТО МОЖЕТ ИСКАЖАТЬ ИЗОБРАЖЕНИЕ. В СЛУЧАЕ ПРОБЛЕМ С СИГНАЛОМ ПРОГРЕССИВНОЙ РАЗВЕРТКИ 525 ИЛИ 625 РЕКОМЕНДУЕТСЯ ПЕРЕКЛЮЧИТЬ КАБЕЛЬ НА ВЫХОД «СТАНДАРТНУЮ ЧЕТКОСТЬ». ПРИ ВОЗНИКНОВЕНИИ ВОПРОСОВ, СВЯЗАННЫХ С СОВМЕСТИМОСТЬЮ ТЕЛЕВИЗОРОВ С ДАННОЙ МОДЕЛЬЮ И РАЗВЕРТКОЙ 525p И 625p, ОБРАЩАЙТЕСЬ В НАШ ЦЕНТР ОБСЛУЖИВАНИЯ КЛИЕНТОВ.

Примечания относительно Авторских прав

- Многие диски DVD закодированы с использованием системы защиты от копирования. По этой причине вы должны подключать проигрыватель непосредственно к телевизору, а не к видеомагнитофону. Подключение через видеомагнитофон вызывает искажение изображения.
- Согласно законодательству США об авторских правах и соответствующим законам других стран несанкционированная запись, использование, показ, распространение или редактирование телепрограмм, видеокассет, дисков BD-ROM, DVD, компакт-дисков и других материалов может повлечь за собой административную и/или уголовную ответственность.

1 Информация по технике безопасности

- 2 ВНИМАНИЕ
- 4 Авторские права

2 Подготовка

- 8 Уникальные характеристики
- 8 Тип проигрываемых дисков
- 9 Дополнительные приспособления в комплекте
- 10 Воспроизводимые файлы
- 12 Передняя панель
- 13 Задняя панель
- 14 Пульт управления

3 Установка

- 16 Сборка динамиков
- 16 Настройка динамика для DCS-404K
- 18 Настройка динамика для DCS-202K
- 19 Настенный монтаж центрального динамика
- 19 Дополнительные примечания по размещению
- 20 Расположение системы
- 21 Подключение к телевизору
- 21 Компонентное подключение видео
- 22 Соединение HDMI-выхода

- 23 Подключение видео
- 23 SCART Connection
- 24 Подключение дополнительного оборудования
- 24 Подключение через AUX-ВХОД
- 24 Подключение через АУДИОВХОД (для портативных устройств)
- 25 Подключение USB
- 25 Подключение антенны
- 26 Отрегулируйте настройки в меню Setup
- 26 Вызов и выход из меню настроек
- 27 ЯЗЫК
- 27 ИЗОБРАЖЕНИЕ (дисплей)
- 28 АУДИО
- 28 УСТАН.АС.5.1
- 29 Блок. (родительский контроль)
- 30 ДРУГОЕ

4 Эксплуатация

- 31 Основные действия
- 32 Другие действия
- 32 Вызов на экран информации о диске
- 32 Вызов меню DVD
- 32 Вызов проекта DVD
- 32 Выбор языка субтитров
- 32 Воспроизведение с повышенной скоростью

33	Воспроизведение с определенного момента
33	Сохранение последнего эпизода
33	Смена кодировки при неправильном отображении субтитров DivX®
33	Программирование воспроизведения
34	Просмотр файлов ИЗОБРАЖЕНИЙ
34	Просмотр фото в покадровом режиме
34	Прослушивание музыки во время просмотра фото в покадровом режиме
35	Работа с радио
35	Прослушивание радио
35	Программирование радиостанций
35	Удаление сохраненных радиостанций
35	Улучшение качества приема в FM-диапазоне
36	Настройка звука
36	Выбор режима объемного звучания
37	Дополнительные возможности
37	Настройка таймера отключения
37	Затемнение
37	Экранная заставка
37	Временное отключение звука

38	Выбор системы вещания - опция
38	Отображение информации о файле (ID3-тег)
38	Прослушивание музыки с портативного плеера или внешнего устройства
39	Запись на USB

5

Техническое обслуживание

40	О дисках
40	Доставка устройства

6

Устранение неисправностей

41	Устранение неисправностей
----	---------------------------

7

Приложение

42	Управление телевизором с помощью прилагаемого пульта дистанционного управления
43	Языковые коды
44	Региональные коды
45	Торговые марки и Лицензии
46	Технические параметры

2 Подготовка

Уникальные характеристики

Мобильность

Слушайте музыку со своего портативного устройства. (MP3, ноутбука и т.п.)

Прямая запись на USB-носители

Записывайте музыку с CD-дисков на USB-носители.

Тип проигрываемых дисков

Устройство воспроизводит диски DVD±R/RW и CD-R/RW, содержащие аудио-книги, файлы DivX, MP3, WMA и (или) JPEG.

Некоторые виды дисков (DVD±RW/DVD±R или CD-RW/ CD-R) не могут быть воспроизведены на этом проигрывателе в силу качества записи, состояния диска, характеристик записывающего устройства и программы для записи.



DVD-VIDEO (размер 8 см/12 см)
Диски, например, с фильмами, купленные или взятые в прокате.



DVD±R (размер 8 см/12 см)
Видео, только завершенные диски.



DVD-RW (размер 8 см/12 см)
Видео, только завершенные диски. Воспроизведение незавершенного диска формата DVD VR на данном устройстве невозможно.



DVD+R: Только видео.
Поддерживает также двухслойные диски



DVD+RW (размер 8 см/12 см)
Видео, только завершенные диски.



Видео CD: VCD или SVCD



Audio CD: Музыкальные CD или CD-R/CDRW в формате музыкального CD, продаваемые в магазинах.

Дополнительные приспособления в комплекте

Пожалуйста, проверьте поставленные аксессуары и ознакомьтесь с ними.

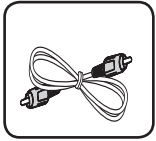

Видеокабель (1)



Пульт дистанционного управления (1)

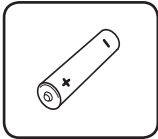

батарея (1)



FM антенна (1)

Принадлежности коробки динамиков (S-BD707T)

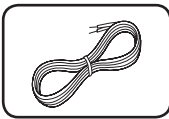

Кабели динамика с цветовой маркировкой (5)



винтов (12)

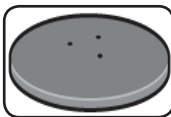

Основания подставки динамика (4)

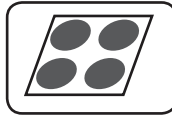

Малые противоскользящие прокладки (1)

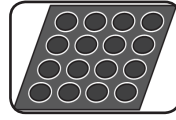

Средние противоскользящие прокладки (1)

Принадлежности коробки динамиков (S-DV4045W)

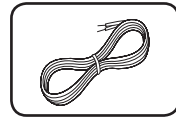

Colour-coded Speaker cables (1)

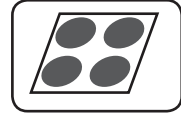

Большие противоскользящие прокладки (1)

Принадлежности коробки динамиков (S-DV202)

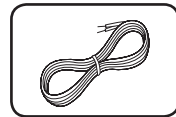

Кабели динамика с цветовой маркировкой (6)

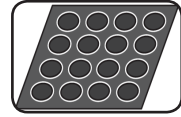

Малые противоскользящие прокладки (1)

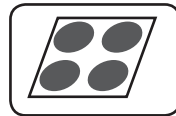

Большие противоскользящие прокладки (1)

Появление символа

«» может появиться на экране телевизора в ходе работы. Он означает, что функция, описанная в руководстве пользователя, недоступна на данном диске.

Символы, используемые в данном руководстве



ПРИМЕЧАНИЕ

Содержит информацию об особенностях работы и рабочих характеристиках.



ВНИМАНИЕ

Предупреждает о возможном повреждении при неправильном использовании.

Все диски и файлы, указанные ниже

ALL

Файлы MP3

MP3

DVD и завершенные DVD±R/RW

DVD

Файлы WMA

WMA

Файлы DivX

DivX

Аудио CD

ACD

Файлы JPG

JPG

Региональные коды

Данное устройство имеет региональный код, напечатанный на его задней стенке. Устройство может воспроизводить DVD, имеющий код, совпадающий с кодом на задней стенке устройства, или пометку «ALL»

- На упаковке большинства DVD имеется изображение глобуса с одним или несколькими числами. Это число должно совпадать с региональным кодом устройства. В противном случае воспроизведение диска невозможно.
- Если региональный код DVD отличается от кода устройства, на экране телевизора появится сообщение «Check Regional Code» («Проверьте региональный код»)

Воспроизводимые файлы

Требования к музыкальным файлам MP3/ WMA

С устройством совместимы следующие файлы MP3/ WMA:

- Частота дискретизации: 32 кГц - 48 кГц (MP3), 32 кГц - 48 кГц (WMA)
- Скорость передачи: 32 Кбит/с - 320 Кбит/с (MP3), 40 Кбит/с - 192 Кбит/с (WMA)
- Поддерживаемые версии: v2, v7, v8, v9
- Максимальное количество файлов: до 999
- Расширение файлов «.mp3»/ «.wma»
- Файловый формат CD-ROM: ISO9660/ JOLIET
- Рекомендуем использовать программу Easy-CD Creator, создающую файловую систему стандарта ISO 9660.

Требования к фото-файлам

С устройством совместимы следующие диски с файлами JPEG:

- Максимальный размер: 2 760 x 2 048 пикселей
- Максимальное количество файлов: до 999
- Некоторые диски могут не воспроизводиться из-за другого формата записи или состояния диска.
- Расширение файлов «.jpg»
- Файловый формат CD-ROM: ISO9660/ JOLIET

Требования к файлам DivX

С устройством совместимы следующие файлы DivX:

- Разрешение: до 720x576 (Ш x В) пикселей
- Имя файла с субтитрами DivX должно составлять менее 45 символов.
- Если код невозможно отобразить в файле формата DivX, он может быть изображен отметкой " _ " на дисплее.
- Частота кадров: менее 30 кадров в секунду
- Если структура видео или аудио записываемого файла не чередуется, выводится либо видео либо аудио.
- Воспроизводимые файлы DivX: «.avi», «.mpg», «.mpeg», «.divx»
- Воспроизводимые форматы субтитров: SubRip (*.srt/ *.txt), SAMI (*.smi), SubStation Alpha (*.ssa/ *.txt), MicroDVD (*.sub/ *.txt), SubViewer 2.0 (*.sub/ *.txt)
- Воспроизводимые форматы кодеков: "DIVX3.xx", "DIVX4.xx", "DIVX5.xx", "MP4V3", "3IVX". Playable Audio format : "AC3", "PCM", "MP3", "WMA", "DTS".
- Диски формата Live file system (живая файловая система) невозможно проигрывать на данном плеере.
- Если имя файла с фильмом отличается от имени файла с субтитрами, во время проигрывания в формате DivX, субтитры могут не отображаться.
- Проигрывание файла DivX отличающегося от спецификаций DivX, может производиться неправильно.

Совместимые USB-устройства

- MP3-плееры, MP3-флэш-плееры.
- Флэш-накопители USB. Устройства, поддерживающие USB 2.0 или USB 1.1.
- Проигрыватель может не поддерживать некоторые типы USB-устройств.

Требования к USB-устройствам

- Не поддерживаются устройства, требующие дополнительную установку программ при подключении к компьютеру.
- Не вынимать USB-устройство во время его работы.
- Чем больше емкость USB-устройства, тем больше времени займет поиск.
- Выполняйте резервное копирование данных во избежание их потери.
- USB-устройство не определяется при использовании USB-удлинителя или USB-концентратора.
- Файловая система NTFS не поддерживается. (Поддерживается файловая система FAT(16/32)).
- Количество поддерживаемых файлов: не более 1 000.
- Внешние жесткие диски, картридеры, блокируемые устройства, или USB-устройства с жестким диском не поддерживаются.
- USB-порт устройства нельзя подключать к компьютеру. Устройство не может использоваться в качестве хранилища информации.

Передняя панель

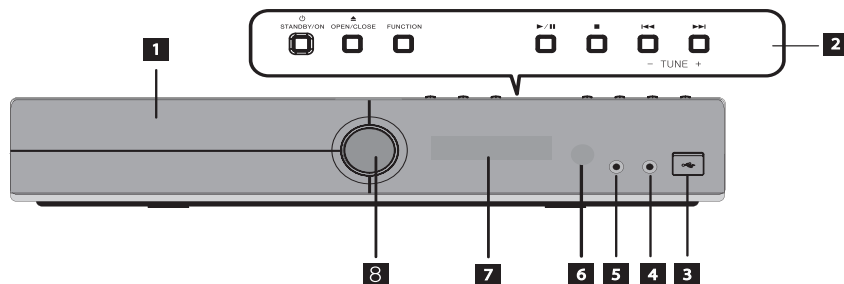

1 Лоток для дисков

2 Рабочие кнопки

⏻ **STANDBY/ON**

⏮ **OPEN/CLOSE**

FUNCTION

Изменение источника сигнала или функции.

▶/⏸ (Воспроизведение/Пауза)

■ (Стоп)

⏮⏭⏭⏭ (SKIP)

- **TUNE +** (Настройка радио)

3 USB port

4 MIC

5 PORTABLE IN

6 Датчик дистанционного управления

7 Окно дисплея

8 Настройка громкости

Задняя панель

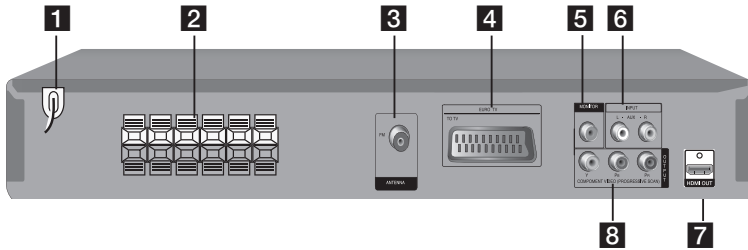

- 1** Шнур питания переменного тока
Подключить к источнику питания.
- 2** Разъемы динамиков
- 3** Разъем FM антенны
- 4** SCART connector
- 5** VIDEO OUT
- 6** AUX (L/R) INPUT
- 7** HDMI OUT (тип A, версия 1.3)
Подключение к телевизору через HDMI-входы.
- 8** COMPONENT VIDEO (Y Pb Pr)
OUTPUT (PROGRESSIVE SCAN)

Пульт управления

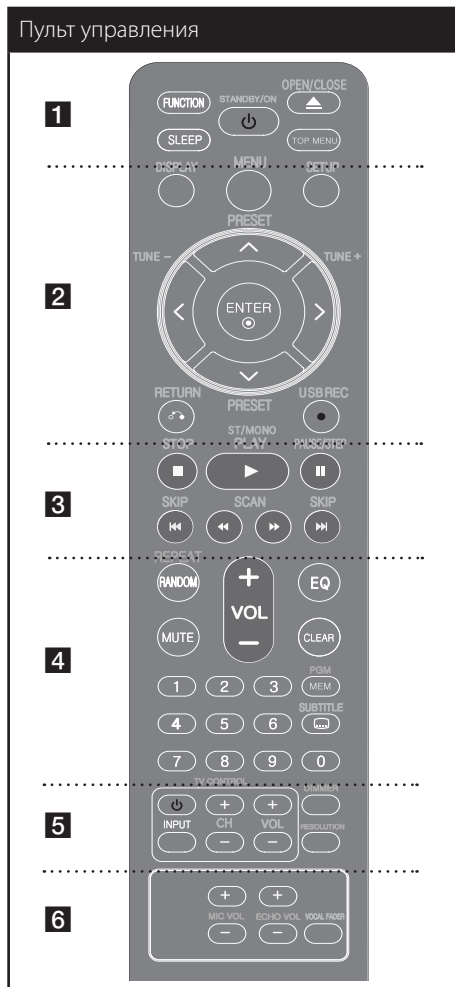

..... **1**

FUNCTION : Выбирает функцию устройства и источник входного сигнала. (DVD/CD, USB, AUX, PORTABLE, FM)

SLEEP : Установка времени выключения системы.

STANDBY/ON (⏻) : Включение и выключение устройства.

OPEN/CLOSE : Открытие и закрытие лотка дисков.

TOP MENU : Если у диска есть меню, его заголовки выводятся на экран. В противном случае меню не появляется.

..... **2**

DISPLAY : Доступ к экранному меню.

MENU : Доступ к меню DVD.

SETUP : Доступ к меню настройки и выход из него.

PRESET (Λ V) : Выбор радиостанции.

TUNE (-/+) : Настройка нужной радиостанции.

Λ/V/</> (вверх/вниз/влево/вправо) : Используется для перемещения по экранному меню.

ENTER : Подтверждение выбора пункта меню.

RETURN (↶) : Возврат назад в меню или выход из меню настройки.

USB REC (●) : Запись на USB

..... **3**

STOP (■) : Остановка воспроизведения или записи.

PLAY (▶), **MO./ST.** : Воспроизведение. Выбор Моно/Стерео.

PAUSE/STEP (||) : Пауза.

SKIP (I◀◀/▶▶I) : Переход к следующему или предыдущему разделу/треку/файлу.

SCAN (◀◀/▶▶) : Поиск в предыдущем или следующем.

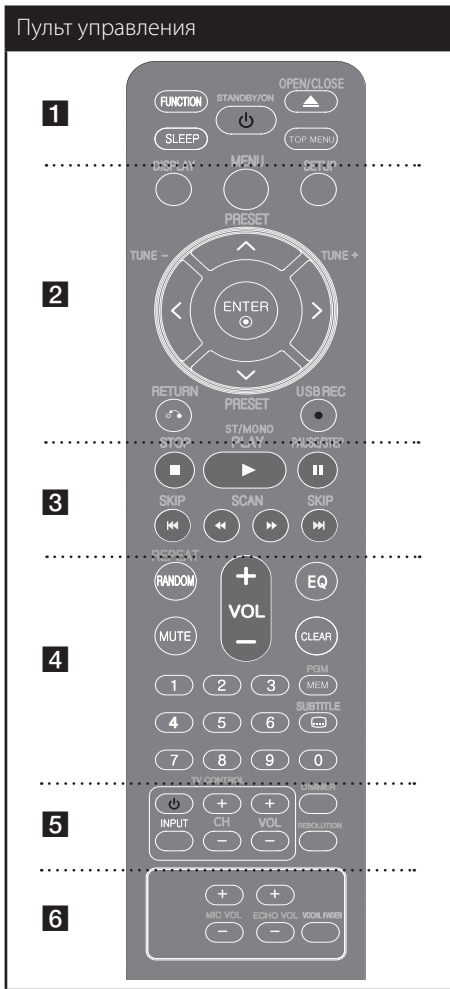

..... **4**

REPEAT/RANDOM : Выбор режима воспроизведения (Случайный порядок, повтор)

MUTE : Без звука.

VOL (Volume) (+/-) : Регулировка громкости колонок.

EQ (Эффект эквалайзера) : Выбор звуковых эффектов.

CLEAR : Перемещение номера трека в Запрограммированный список.

PGM/MEM : Вход и выход из Программного меню

SUBTITLE : Для выбора языка субтитров во время воспроизведения несколько раз нажмите на кнопку **SUBTITLE**.

Цифровые кнопки от 0 до 9. : Выбор из цифрового списка в меню.

..... **5**

Кнопки управления телевизором : Управление телевизором.

Управление телевизором

Управление уровнем звука, источником сигнала, питанием. Включение и выключение Pioneer телевизора выполняется многократным нажатием кнопки PR/CH (+/-) (ПР/КАН (+/-)) и удерживанием кнопки POWER (TV) (ПИТАНИЕ ТВ).

DIMMER : Регулировка яркости дисплея.

RESOLUTION : Настройка разрешения на выходе для гнезд HDMI и COMPONENT VIDEO OUT.

..... **6**

MIC VOL (+/-) : Регулировка громкости микрофонов.

ECHO VOL (+/-) : Регулировка громкости эха.

VOCAL FADER : Вы сможете воспользоваться функцией караоке, удаляя голоса исполнителей из различных источников.

Установите батарею в пульт дистанционного управления

Убедитесь, что плюс + и – батареи соответствуют обозначениям, указанным на пульте дистанционного управления.

3 Установка

Установка динамиков

Настройка динамика для DCS-404K

Подготовка динамиков

1. Прикрепить нескользящие подкладки к основанию каждого динамика, сабвуфера и центрального динамика.

Для оснований динамиков:
Использовать прилагаемый клей для прикрепления четырех средних подкладок к основанию (низу) каждого динамика.



Для сабвуфера:

Использовать прилагаемый клей для прикрепления четырех больших подкладок к основанию сабвуфера.



Для центрального динамика:

Использовать прилагаемый клей для прикрепления четырех маленьких подкладок к основанию центрального динамика.

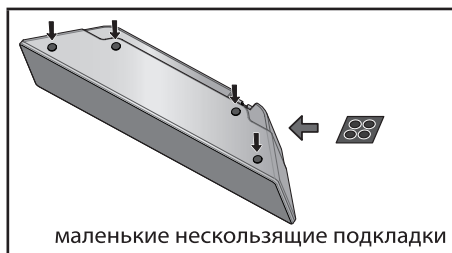

2. Прикрепить основание к стержням при помощи прилагаемых винтов.

При соединении стержня с основанием, закрепите их маленькими винтами в местах указанных ниже. Обратите внимание, что динамик должен находиться лицевой стороной к основанию равнобедренного треугольника.

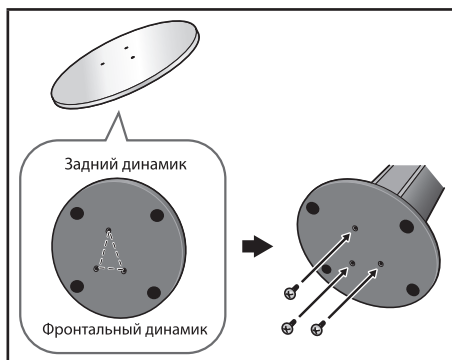

3. Подсоедините провода к динамику.

Подключите белый провод с серым шнуром к плюсу (+) и другой провод к минусу (-). Чтобы подсоединить кабель к плееру, нажмите на фиксатор для открытия клеммы. Вставьте провод и отпустите фиксатор.

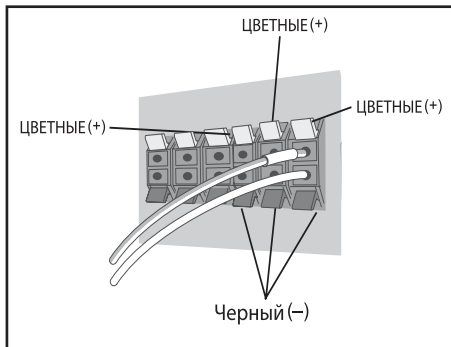

ВНИМАНИЕ

- Не подключать динамики к другим системам, кроме этой.
- Не подключать динамики к другим усилителям, кроме прилагаемого к данной системе. Подключение к другим усилителям может привести к неисправности устройства или вызвать возгорание.

Защита фронтальных динамиков и динамиков объемного звучания

Закрепить каждый фронтальный динамик и динамики объемного звучания при помощи прилагаемого пластикового зажима. Привинтите два прилагаемых крючка в стену за динамиком. Проведите толстый шнур вокруг крючков и через пластиковый зажим таким образом, чтобы динамик был устойчив (убедитесь в том, что он выдерживает вес динамика). После установки, убедитесь в том, что динамик надежно закреплен.

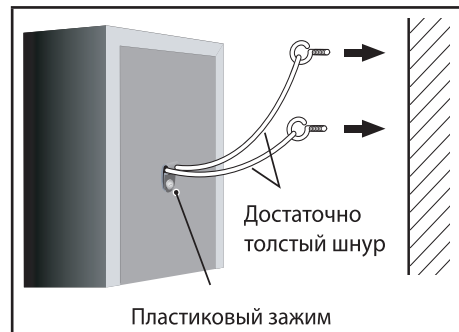

ВНИМАНИЕ

- Пластиковый зажим не является крепежным приспособлением, и динамик не должен висеть на стене при помощи зажима. Всегда используйте шнур при укреплении динамика.
- Pioneer не несет ответственности за потери или вред нанесенный в результате неправильного монтажа, установки, недостаточной прочности монтажных материалов, неправильного использования или стихийных бедствий.
- При размещении устройства, убедитесь в том, что оно надежно закреплено и избегайте установки в местах, откуда оно может упасть и привести к травмам в случае стихийных бедствий (таких как землетрясение)..

Настройка динамика для DCS-202K

Подготовка динамиков

1. Прикрепить нескользящие подкладки к основанию каждого динамика.

Для фронтальных динамиков и динамиков объемного звучания:

Использовать прилагаемый клей для прикрепления четырех маленьких подкладок к основанию (низу) каждого основания динамика.

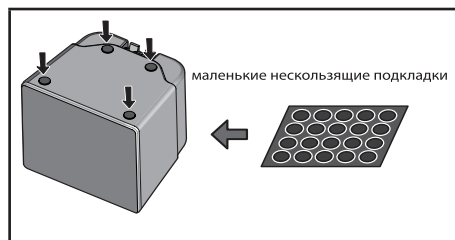

Для сабвуфера:

Использовать прилагаемый клей для прикрепления четырех больших подкладок к основанию сабвуфера.



Для центрального динамика:

Использовать прилагаемый клей для прикрепления четырех маленьких подкладок к основанию центрального динамика.

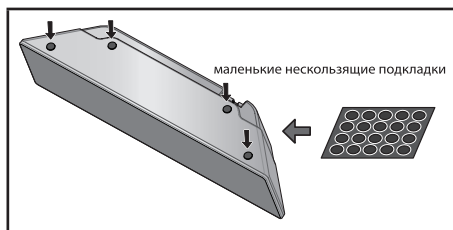

2. Подсоедините провода к динамикам.

Подключите белый провод с серым шнуром к плюсу (+) и другой провод к минусу (-). Чтобы подсоединить кабель к плееру, нажмите на фиксатор для открытия клеммы. Вставьте провод и отпустите фиксатор.

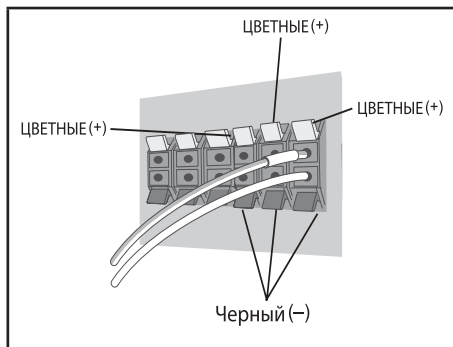

ВНИМАНИЕ

- Не подключать динамики к другим системам, кроме этой.
- Не подключать динамики к другим усилителям, кроме прилагаемого к данной системе. Подключение к другим усилителям может привести к неисправности устройства или вызвать возгорание.

Настенный монтаж центрального динамика

Центральный динамик имеет монтажное отверстие, которое может быть использовано для монтажа динамика на стену.

Перед монтажом

Помните, что система динамиков тяжелая и ее вес может ослабить винты, или стенной материал не сможет ее удерживать, что приведет к падению динамика. Убедитесь в том, что стена, на которую Вы хотите установить динамики, достаточно прочная, чтобы удержать их. Не выполняйте монтаж на фанерную стену или стену из мягкого материала.

Крепежные винты не прилагаются. Используйте винты, подходящие для материала стены и выдерживания веса динамика.



ВНИМАНИЕ

- Если Вы не уверены в качестве и прочности стены, проконсультируйтесь у специалиста.
- Pioneer не несет ответственности за любые несчастные случаи, вызванные неправильной установкой.

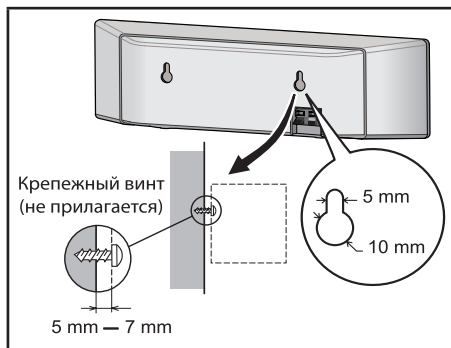

Дополнительные примечания по размещению

Установить главный фронтальный левый и правый динамики на равном расстоянии от телевизора.

Меры предосторожности:

Убедитесь в том, что неизолированный провод динамика скручен и полностью вставлен в клемму динамика. Если какой-либо участок изолированного провода динамика касается задней панели, это может отключить электропитание в качестве меры безопасности.

Фронтальные, центральные динамики или динамики объемного звучания, прилагаемые с данной системой, имеют магнитное экранирование. Однако, в зависимости от места установки, может появиться искажение цвета, если динамик установлен слишком близко к экрану телевизора. Если такое происходит, выключите питание телевизора OFF (ВЫКЛ), и включите ON (ВКЛ) через 15-30 мин. Если проблема не исчезла, поместите систему динамиков подальше от телевизора.

Сабвуфер не имеет магнитного экранирования и не должен размещаться вблизи телевизора или монитора. Магнитные носители (такие как дискета и магнитофонная кассета или видеокассета) также не должны находиться рядом с сабвуфером.

Не прикрепляйте фронтальные динамики, динамики объемного звучания и сабвуфер на стену или потолок. Они могут упасть и привести к травмам.

Расположение системы

На рисунке приведен пример расположения системы.

Внимание: в целях наглядности иллюстрации в данном примере отличаются от реального устройства.

Для наиболее объемного звука все колонки за исключением сабвуфера должны располагаться на одном расстоянии от слушателя (A).

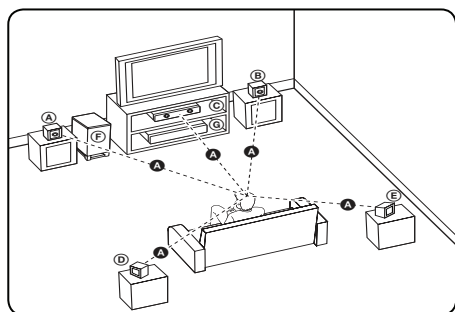

(A) Передняя левая колонка (L)/ **(B)** Передняя правая колонка (R):

Расположите передние колонки по краям монитора или экрана в одну линию с последним.

(C) Центральная колонка: Расположите центральную колонку выше или ниже монитора или экрана.

(D) Левая колонка пространственного звучания (L)/ **(E)** Правая колонка пространственного звучания (R): Расположите колонки под небольшим углом за слушателем.

(F) Сабвуфер: Положение сабвуфера не имеет особого значения, так как у низких частот нет четкой направленности. Тем не менее, советуем расположить сабвуфер рядом с передними колонками. Для уменьшения отражения звука от стен следует слегка повернуть сабвуфер в сторону центра комнаты.

(G) Устройство

ВНИМАНИЕ

- Соблюдайте осторожность и следите за тем, чтобы дети не клали руки и посторонние предметы в *отверстие динамика.
*Отверстие динамика: отверстие на корпусе динамика для лучшего звучания низких частот.
- Поставьте центральный динамик в недоступное от детей место. В противном случае это может привести к сбоям в работе динамика и стать причиной травмы и/или повреждения имущества.
- В динамиках есть магнитные детали, поэтому на экране телевизора или экране монитора ПК может возникать неоднородность цвета. Располагать динамики подальше от экрана телевизора или монитора ПК.

Подключение к телевизору

Используйте одно из соединений – в соответствии с возможностями своего оборудования.



ПРИМЕЧАНИЕ

- Плейер предусматривает несколько типов разъемов для различных телевизоров и прочего оборудования. Выберите один из типов подключений, описанных в этой инструкции.
- Чтобы найти оптимальный тип подключения, пожалуйста, читайте инструкции к своему телевизору, стереосистеме или другому оборудованию.



ВНИМАНИЕ

- Убедитесь, что проигрыватель подключен к телевизору напрямую. Настройте телевизор на соответствующий видеоисточник.
- Не подключайте данный проигрыватель к видеомагнитофону. При копировании изображение может исказиться.

Компонентное подключение видео

Соединить компонентный выход (PROGRESSIVE SCAN) проигрывателя с компонентным входом телевизора Y Pb Pr кабелями.

Теперь звук выводится на колонки системы.

Компонентное подключение видео

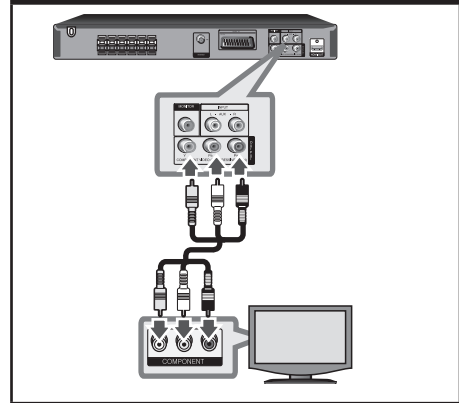

ПРИМЕЧАНИЕ

Если Ваш телевизор поддерживает режим прогрессивной развертки, следует использовать указанные выходы для подключения проигрывателя, затем включить режим [Progressive Scan] в экранном меню, задав значение [On] (см. стр. 27)

Соединение HDMI-выхода

Если у Вас есть HDMI-телевизор или монитор, Вы можете подсоединить его к проигрывателю при помощи HDMI-кабеля. Соедините гнезда HDMI-выхода на проигрывателе с гнездами HDMI-входа на соответствующем HDMI-телевизоре или мониторе.

Установите источник сигнала телевизора на HDMI. (обратитесь к руководству пользователя телевизора)

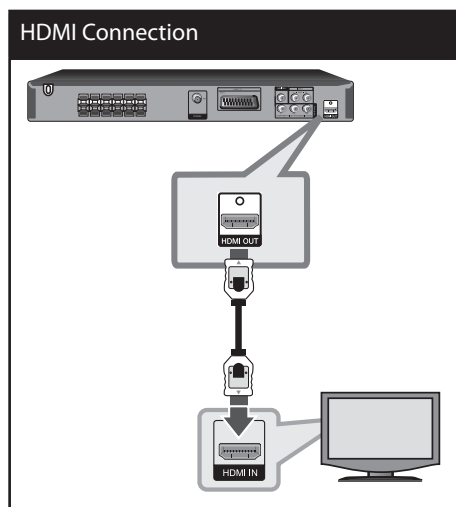

Совет

Подключение через интерфейс HDMI позволяет получить самые совершенные цифровые аудио- и видеосигналы.



ПРИМЕЧАНИЕ

- Если подсоединенное HDMI-устройство не подходит к аудио-выходу проигрывателя, звук HDMI-устройства может быть искажен или отсутствовать.
- Когда Вы подсоединяете соответствующее устройство HDMI или DVI, убедитесь в следующем:
 - По возможности отключите HDMI/DVI-устройство и данный проигрыватель. Затем включите HDMI/DVI-устройство, а через 30 секунд включите данный проигрыватель.
 - Вывод видеосигнала подсоединяемого устройства установлен для данного проигрывателя правильно.
 - Подсоединяемое устройство совместимо с видеовходами 720x480i (или 576i), 720x480p (или 576p), 1280x720p, 1920x1080i или 1920x1080p.
- Не все HDMI или DVI-устройства, совместимые с системой HDCP (защита широкополосных цифровых данных), будут работать с данным проигрывателем.
 - Изображение будет искаженным, если устройство не обеспечено системой HDCP.
 - Проигрыватель может не воспроизводить, и экран телевизора может стать черным либо зеленым, либо может появиться неожиданный шум.



ВНИМАНИЕ

- Изменение разрешения после того, как установлено подключение, может привести к сбоям. Для решения этой проблемы выключите проигрыватель, а потом включите снова.
- Если соединение HDMI с HDCP не подтверждено, экран телевизора сменит свой цвет с черного на зеленый либо появятся помехи в виде «снега». В этом случае, проверьте HDMI-соединение или отсоедините HDMI-кабель.
- Если на экране отображаются помехи или полосы, проверьте HDMI-кабель (обычно его длина ограничена 4,5 м) и воспользуйтесь высокоскоростным HDMI-кабелем (версия 1.3).

Подключение видео

Соедините ВИДЕОВыХОД устройства и видеовход телевизора видеокабелем.

Теперь звук выводится на колонки системы.

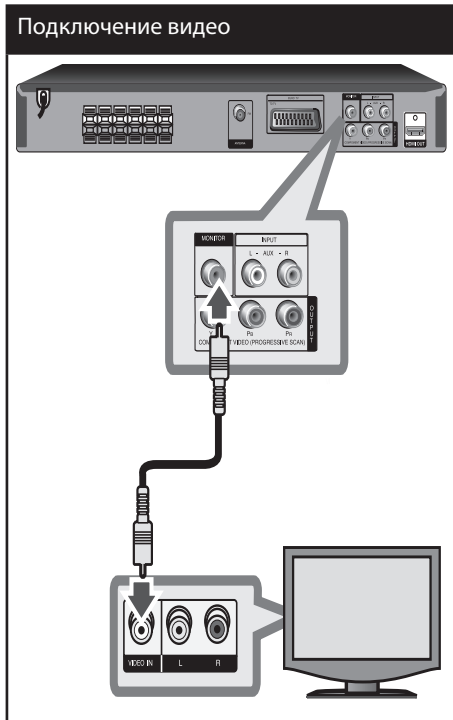

Подключение SCART

Подключите разъем в выход SCART в телевизоре используя видео кабель. Вы услышите звук из колонок.

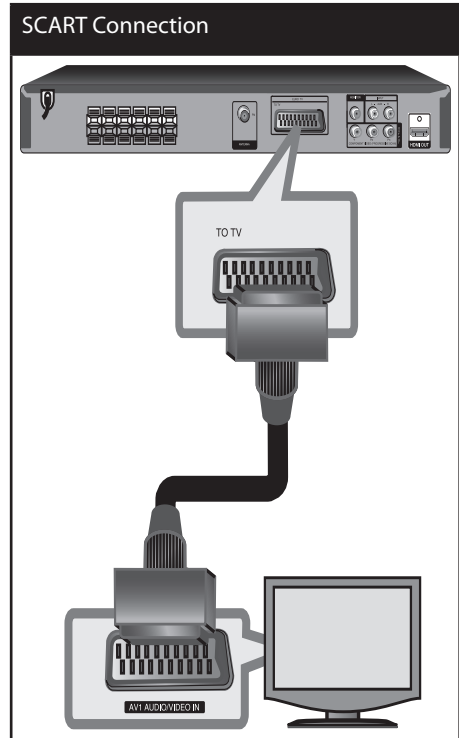

Подключение дополнительного оборудования

Подключение через AUX-ВХОД

Соедините выход дополнительного оборудования с АУДИОВХОДОМ AUX (L/R). Если телевизор предусматривает только один аудиовход (моно), то подключите его к левому (белому) аудио-разъему устройства.

Подключение через AUX-ВХОД

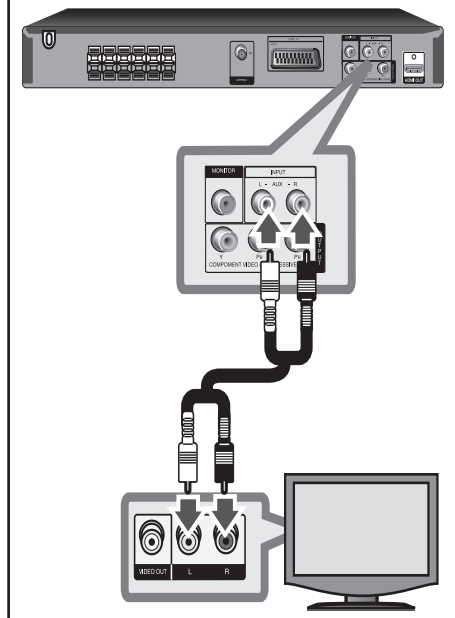

Подключение через АУДИОВХОД (для портативных устройств)

Соедините выход портативного устройства (MP3 или PMP, и т.д.) с разъемом АУДИО.

Подключение через АУДИОВХОД

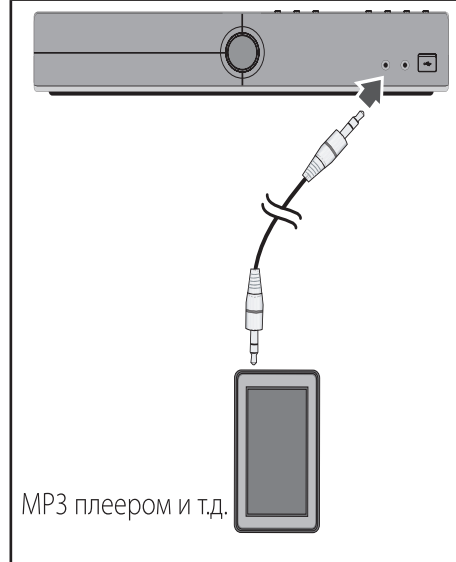

Подключение USB

Соедините USB порт носителя (MP3 плеера и т.п.) с USB портом на передней панели устройства.

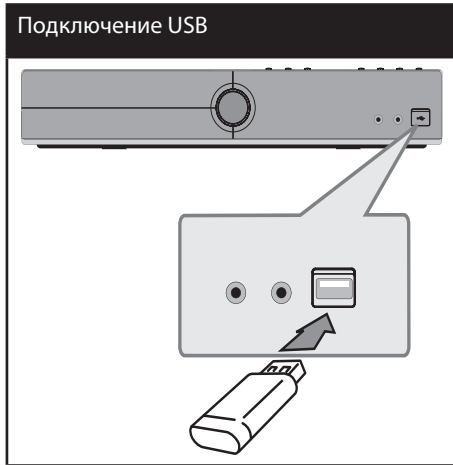

Извлечение USB-устройства

1. Выберите другой режим работы или дважды нажмите **STOP** (■).
2. Извлеките USB из устройства

Подключение антенны

Для прослушивания радио подключите FM антенну, поставленную в комплекте.

Подключите проволочную FM антенну к разъему для FM антенн.

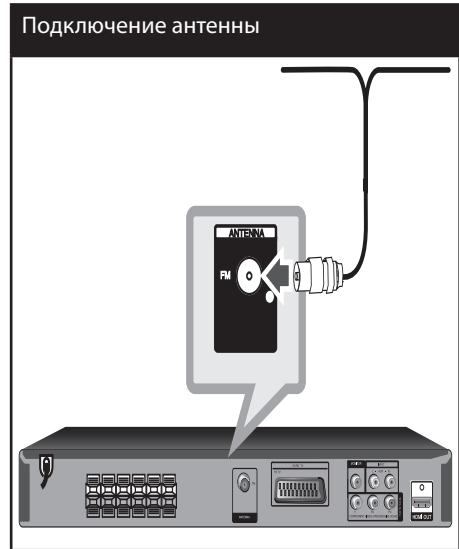

! ПРИМЕЧАНИЕ

Следите, чтобы проволочная FM антенна была полностью расправлена. После подключения располагайте проволочную FM антенну максимально горизонтально.

Отрегулируйте настройки в меню Setup

Меню Setup (настройки) предназначено для регулировки настроек, в частности, изображения и звука.

Среди прочего можно выбрать язык субтитров и меню Setup. Подробно о каждом пункте меню настроек Setup см. на стр. 26 – 30.

Вызов и выход из меню настроек

1. Нажмите **FUNCTION**, чтобы выбрать функцию DVD/CD или USB.
2. Нажмите **SETUP**.
Отобразится меню [SETUP].
3. Чтобы выйти из меню [SETUP], нажмите кнопки **SETUP** или RETURN.

Справочное меню для установки

Меню	Кнопки	Действие
 Move	∧ ∨	Переход в другое меню.
 Prev.	<	Переход на предыдущий уровень.
 Select	>	Переход на следующий уровень или выбор меню.
	RETURN	Выход из меню настройки [SETUP] или настройки колонок [5.1 Speaker Setup].
	ENTER	Подтверждение меню.

ЯЗЫК

Языковое Меню

Выберите язык для меню Setup (Настройка) и экранного меню.

Аудио диск / Титры на диске/ Меню диска

Выберите язык воспроизведения аудиодорожки, язык субтитров и язык главного меню диска.

Оригинал – Так обозначается исходный язык, использованный при записи диска.

Другие – Для смены языка с помощью цифровых кнопок и кнопки ENTER введите четырехзначный числовой код из списка языков на странице 43. При неправильном вводе кода нажмите **CLEAR**

ВЫКЛ. (для субтитров) – Выключите Субтитры.

дисплей (ИЗОБРАЖЕНИЕ)

РЕЖИМЫ ТВ

Выберите формат экрана исходя из формы экрана телевизора.

4:3 – Выберите данный вариант в случае подключения стандартного телевизора с экраном 4:3

16:9 – Выберите данный вариант в случае подключения широкоформатного телевизора с экраном 16:9

Режим дисплея

Режим отображения применяется только для формата экрана 4:3.

Почтовый Ящик – Изображение широкоэкрannого формата между двумя полосами сверху и снизу от него.

Полноэкранный – Изображение широкоэкрannого формата на весь экран с «отсечением» боковых сторон. (Если диск/файл не поддерживает режим Pan Scan, изображение будет отображаться в режиме Letterbox).

Выбор выхода ТВ

Выбор TV выхода

Выберете из возможных подключений к телевизору.

RGB – когда ваш телевизор подключен к выходу SCART.

YPbPr – когда ваш телевизор подключен к Progressive Scan.



ПРИМЕЧАНИЕ

Если вы изменяете вид подключения к телевизору, особенно когда устройство работает, экран становится чёрным, в этом случае подключите видео кабель к монитору и выберите YPbPr подключение снова из меню.

АУДИО

DRC (Контроль динамического диапазона)

Сделайте звук более четким при малой громкости (только для Dolby Digital). Для включения этого эффекта выберите [On] (Вкл).

Голос

Для объединения каналов караоке и обычных стереоканалов выберите [On] (Вкл). Функция доступна только для многоканальных DVD с записью караоке.

HD AV Sync

Иногда в Цифровом ТВ встречаются задержки между изображением и звуком. Если такое происходит, можно компенсировать разницу установкой задержки звука таким образом, чтобы он эффективно "дождался" появления изображения: это называется HD AV - синхронизация. Используйте кнопки **▲ ▼** (на пульте ДУ) для прокрутки вверх и вниз по диапазону времени задержки, которое можно установить от 0 до 300 мс.

Semi Karaoke

По окончании раздела/произведения/трека данная функция показывает набранные баллы, сопровождаемые звуком фанфар.

ВКЛ. – По окончании пения на экране появляются баллы.

ВЫКЛ. – Баллы и звук фанфар отключены.



ПРИМЕЧАНИЕ

- DVD, DVD Караоке диски с более, чем 2 дорожками, подходят для использования этой функции.
- Когда вы смотрите фильмы, выберите пункт "Off" Полу Караоке в меню SETUP или пользуйтесь им, не подключая микрофон, но фанфары и оценка будут появляться на экране при смене раздела.

УСТАН.АС.5.1

Выполните следующие настройки для встроенного 5.1-канального декодера объемного звука.

1. Нажмите **SETUP**.
2. С помощью кнопок **▲ ▼** выберите меню AUDIO (звук) и нажмите **>**.
3. Выберите меню настройки колонок [УСТАН.АС.5.1] с помощью кнопок **▲ ▼** и нажмите **>**.
4. Нажмите **ENTER**
Отобразится настройка колонок [УСТАН.АС.5.1].

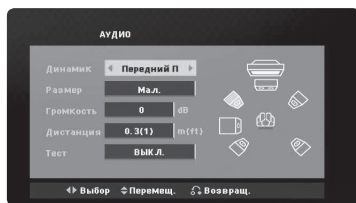

5. Выберите нужную колонку с помощью кнопок **< >**.
6. Выполните настройку с помощью кнопок **▲ ▼ < >**.
7. Чтобы подтвердить выбор, нажмите **RETURN**. Вернитесь в предыдущее меню.

Выбор колонки

Выберите колонку, которую хотите настроить.



ПРИМЕЧАНИЕ

Некоторые настройки колонок неприменимы по причине ограничений лицензионного соглашения с Dolby Digital.

Размер – Эти настройки являются постоянными, и изменить их нельзя.

Громкость – Для регулировки громкости выбранной колонки нажмите **< >**.

Дистанция – Если после подключения колонок к DVD ресиверу расстояние от центральной или задних колонок до точки прослушивания больше, чем от передних, то такое расстояние необходимо задать. Это позволит звуку со всех колонок достигать слушателя одновременно. Настройте расстояние до выбранной колонки путем нажатия кнопок < > Это расстояние равно разнице расстояния до центральной/задней колонки и расстояния до передних колонок.

Тест – Для проверки сигнала от каждой колонки нажмите < >. Отрегулируйте громкость так, чтобы она совпадала с громкостью сигнала проверки, сохраненной в системе.

Блок. (родительский контроль)

Настройка регионального кода при первом включении

При первом использовании этой функции необходимо ввести код местности.

1. Выберите меню блокировки [Блок.] и нажмите >.
2. Нажмите >.
Для доступа к вариантам блокировки [Блок.], необходимо ввести созданный вами пароль. Введите пароль и нажмите **ENTER**. Снова введите пароль и подтвердите его, нажав **ENTER**. Если перед нажатием **ENTER** вы ошиблись, нажмите **CLEAR**.
3. Выберите первый символ с помощью кнопок **Λ V**.
4. Нажмите **ENTER** и выберите следующий символ с помощью кнопок **Λ V**.
5. Для подтверждения указанного кода местности нажмите **ENTER**.

Рейтинг

Блокирует воспроизведение DVD с оценкой в зависимости от их содержания. Не все диски имеют оценку.

1. В меню блокировка [Блок.] выберите пункт оценка [Рейтинг] и нажмите >
2. Введите пароль и нажмите **ENTER**.
3. С помощью кнопок **Λ V** выберите оценку от 1 до 8.

Рейтинг 1-8 – Оценка один (1) предусматривает самые большие ограничения, а оценка восемь (8) – самые маленькие.

Разблок. – При выборе разблокировки **Unlock** функция родительского контроля отключается, и диски воспроизводятся полностью.

4. Для подтверждения выбранной оценки нажмите **ENTER**.

Пароль

Позволяет ввести или изменить пароль.

1. Выберите пункт пароль [Пароль] в меню блокировки [Блок.] и нажмите **>**.

2. Введите пароль и нажмите **ENTER**.

Для изменения пароля выделите пункт изменить [Изменить] и нажмите **ENTER**.

Введите пароль и нажмите **ENTER**.

Повторите пароль и подтвердите его, нажав **ENTER**.

3. Для выхода из меню нажмите **SETUP**.



ПРИМЕЧАНИЕ

Если вы забыли пароль, его можно удалить следующим образом:

1. Вызовите меню настройки, нажав **SETUP**.
2. Введите 6-значное число «210499» и нажмите **ENTER**. Пароль удален.

Код страны

Введите код страны, по стандартам которой производилась оценка диска, из списка на странице 44.

1. Выберите код местности [Код страны] в меню блокировки [Блок.] и нажмите **>**.
2. Введите пароль и нажмите **ENTER**.
3. Выберите первый символ с помощью кнопок **Λ** **V**.
4. Нажмите **ENTER** и выберите следующий символ с помощью кнопок **Λ** **V**.
5. Для подтверждения выбранного кода местности нажмите **ENTER**.

ДРУГОЕ

PBC (Управление воспроизведением)

Управление воспроизведением предусматривает специальные навигационные функции, которые присутствуют на некоторых дисках. Выберите «On», чтобы использовать эту функцию.

DivX(R) VOD

Пользователю предоставляется регистрационный код DivX® VOD (Видео по запросу), позволяющий обратиться к услуге DivX® VOD, т.е. покупать и брать напрокат видео.

Более подробную информацию смотрите на сайте www.divx.com/vod.

Для просмотра регистрационного кода нажмите **ENTER** при выделенном [DivX(R) VOD].

О ВИДЕО НА DIVX: DivX® - это формат цифрового видео компании DivX, Inc. Данный проигрыватель является сертифицированным устройством, способным воспроизводить видео DivX. Для получения подробной информации, а также программного обеспечения для конвертирования файлов в формат DivX посетите сайт www.divx.com.

О ВИДЕО-ПО-ЗАПРОСУ DIVX: Данное сертифицированное устройство DivX® должно быть зарегистрировано для воспроизведения видео-по-запросу DivX (VOD). Для получения регистрационного кода войдите в раздел DivX VOD в меню установки устройства. Чтобы закончить процесс регистрации, перейдите с этим кодом на сайт vod.divx.com и узнайте больше о DivX VOD.



ПРИМЕЧАНИЕ

Все видео, закачанные с помощью DivX® VOD, можно воспроизводить только на данном устройстве.

4

Эксплуатация

Основные действия

1. Вставьте диск с помощью **OPEN/CLOSE** или подключите к USB порту соответствующий носитель.
2. Нажмите **FUNCTION** и выберите функцию DVD/CD или USB.
3. С помощью **Λ V < >** выберите файл (или дорожку/проект) для воспроизведения.



ПРИМЕЧАНИЕ

При воспроизведении файлов DivX, MP3/WMA и JPEG, размещенных на одном диске или USB-накопителе, у пользователя есть возможность выбрать нужный тип файлов для воспроизведения, нажав **MENU**. При появлении сообщения «Этот тип файла не поддерживается устройством», выберите нужный тип файла, нажав **MENU**.

Цель	Действия
Остановить	Нажмите ■
Воспроизвести	Нажмите ▶
Приостановить	Нажмите PAUSE/STEP
Покадровое воспроизведение	Чтобы покадрово воспроизвести проект, несколько раз нажмите PAUSE/STEP .

Цель	Действия
Пропустить и перейти к следующему/предыдущему разделу/дорожке/файлу.	Для перехода к следующему разделу/дорожке или возврата к началу текущего раздела/дорожки во время воспроизведения нажмите ◀◀ или ▶▶ . Для возврата к предыдущему разделу/дорожке дважды быстро нажмите ◀◀ .
Быстрый поиск эпизода при ускоренном воспроизведении назад/вперед	Чтобы выбрать нужную скорость сканирования, во время воспроизведения последовательно нажмите ◀◀ или ▶▶ . Для перехода к нормальной скорости нажмите PLAY .
Циклическое или случайное воспроизведение	Последовательно нажмите REPEAT/RANDOM – начнется циклическое или случайное воспроизведение текущего проекта, раздела или дорожки. - RРежим случайного воспроизведения: только для музыкальных файлов.
Уменьшить скорость воспроизведения	В режиме паузы нажмите SCAN (◀◀ или ▶▶) и выберите нужную скорость.

Другие действия

Вызов на экран информации о диске

На экран можно вывести различную информацию о загруженном диске.

1. Для вызова различной информации о воспроизведении нажмите **DISPLAY**. Содержание такой информации варьируется в зависимости от типа диска и статуса воспроизведения.
2. Выбор пункта осуществляется нажатием **Λ V**. Смена и выбор настроек выполняется кнопками **< >**.

 1/23 Заголовок – номер текущего заголовка/общее количество заголовков

 1/7 Часть – Номер текущего раздела / Общее количество разделов.

 0:03:24 Время – Истекшее время воспроизведения.

 1 ENG 5.1CH Аудио – Выбранный язык или канал.

 Off Субтитры – Выбранные субтитры.

 1/1 Ракурс – выбранный угол/общее количество углов

 NORMAL Звук – Выбранный звуковой режим.



ПРИМЕЧАНИЕ

Если в течение нескольких секунд после этого не нажать какую-либо клавишу индикация на экране исчезнет.

Вызов меню DVD **DVD**

Выбор меню для воспроизведения DVD с несколькими меню выполняется с помощью кнопки Menu.

1. Нажмите **MENU**.
Отобразится меню диска.
2. Выберите нужное меню с помощью **Λ V < >**.
3. Для подтверждения нажмите **PLAY**

Вызов проекта DVD **DVD**

Выбор проекта для воспроизведения DVD, содержащего несколько проектов (заголовков), выполняется с помощью кнопки Menu.



1. Нажмите **TOP MENU**.
Появится заголовок диска.
2. Выберите меню с помощью кнопок **Λ V < >**.
3. Для подтверждения нажмите **PLAY**

Выбор языка субтитров **DVD DivX**

Для выбора языка субтитров во время воспроизведения несколько раз нажмите на кнопку **SUBTITLE** ().

Воспроизведение с повышенной скоростью **DVD**

Данная функция позволяет просматривать и прослушивать запись в полтора раза быстрее.

1. Для проигрывания с 1,5 ускорением, во время воспроизведения нажмите **PLAY** (). На экране появится "▶x1.5".
2. Чтобы выйти, снова нажмите **PLAY** ().

Воспроизведение с определенного момента **DVD** **DivX**

Позволяет начать воспроизведение с любого момента файла или проекта.

1. Во время воспроизведения нажмите **DISPLAY**.
2. Выберите значок с часами с помощью **Λ V**, и появится "--:--:--".
3. Введите нужное время начала: часы, минуты и секунды слева направо. Если вы неправильно ввели цифры, то для их удаления нажмите **CLEAR**. Затем введите правильные значения. Например, нужно найти эпизод, соответствующий 1 часу, 10 минутами и 20 секундам – с помощью цифровых кнопок введите «11020».
4. Для подтверждения нажмите **ENTER**. Воспроизведение начнется с заданного момента.

Сохранение последнего эпизода **DVD**

Устройство запоминает последний эпизод с последнего просмотренного диска. Последний эпизод остается в памяти, даже если диск вынут из проигрывателя или проигрыватель выключен (в режиме ожидания). При загрузке диска с сохраненным эпизодом он автоматически восстанавливается из памяти.

Смена кодировки при неправильном отображении субтитров **DivX®** **DivX**

При неправильном отображении субтитров при воспроизведении нажмите и удерживайте в течение 3 секунд кнопку **SUBTITLE**. Затем нажмите **< >** или **SUBTITLE** для выбора другого языкового кода. Нажимайте до тех пор, пока субтитры не отобразятся правильно, затем нажмите **ENTER**.

Программирование воспроизведения **ACD** **MP3** **WMA**

Функция программы позволяет хранить любимые файлы с любого диска или устройства USB.

Можно запрограммировать на воспроизведение до 30 файлов.

1. Нажмите **FUNCTION** и выберите функцию DVD/CD или USB.
2. Чтобы добавить в список программы музыкальный(е) файл(ы), нажмите **PGM/MEM** для работы в режиме редактирования программы (**E** в меню появится отметка).
3. С помощью **Λ V** выберите нужный файл из списка [List] и нажмите **ENTER**, чтобы добавить его в список программы.
4. Чтобы начать запрограммированное воспроизведение, нажмите **ENTER**.

Удаление файла из списка программы

1. С помощью **Λ V** выберите дорожку, которую хотите удалить из списка программы.
2. Нажмите **CLEAR**.

Удаление всего списка программы

С помощью кнопок **Λ V < >** выберите пункт [Clear All] и нажмите **ENTER**.



ПРИМЕЧАНИЕ



Программа также удаляется при извлечении диска или USB носителя, выключении устройства или выборе другой функции.

Просмотр файлов ИЗОБРАЖЕНИЙ **JPG**

Устройство позволяет воспроизводить диски с файлами изображений.

1. Нажмите **FUNCTION** и выберите функцию DVD/CD или USB.
2. Чтобы выбрать папку нажмите **Λ V**, затем нажмите **ENTER**.
Появится список файлов данной папки. Для перехода от списка файлов к списку предыдущего уровня выделите (рисунком) с помощью кнопок **Λ V** на пульте дистанционного управления **■...** и нажмите **ENTER**.
3. Для просмотра выбранного файла, с помощью **Λ V** выделите его и нажмите **ENTER** или **PLAY**. Перейти к предыдущему меню (меню JPEG) во время просмотра файла можно путем нажатия кнопки **STOP**.

Просмотр фото в покадровом режиме **JPG**

1. Выделите файл (не папку), с которого желаете начать показ слайдов.
2. Использовать **Λ V < >** чтобы выделить Скорость.  Затем использовать **< >** для выбора той опции (3s/ 5s/ 8s), которую вы хотите использовать, и затем нажать кнопку **ENTER**.
3. Выбрать **Λ V < >** чтобы выделить  и затем нажать **ENTER**.

Справочное меню режима демонстрации кадров

Меню	Кнопки	Действие
	Λ/V	Повернуть изображение
 Prev./ Next	</>	Переход в другое меню.
	STOP	Закреть режим показа слайдов
	RETURN	Скрыть меню помощь

Прослушивание музыки во время просмотра фото в покадровом режиме **JPG**

У пользователя есть возможность прослушивать музыку во время просмотра фото, если на диске с фотографиями есть аудио-файлы. Для выделения значка  используйте кнопки **Λ V < >**. Чтобы начать просмотр, нажмите **ENTER**.



ПРИМЕЧАНИЕ

Эта функция доступна только на диске.

Работа с радио

Убедитесь, что FM антенны подключены.
(См. стр. 25)

Прослушивание радио

1. Нажимайте кнопку **FUNCTION** пока не появится индикация FM.
Включается станция, которую слушали последней.
2. Нажмите и примерно 2 секунды удерживайте **TUNE** (-/+), отпустите, когда индикация частот начнет меняться. Поиск прекращается, когда устройство настраивается на какую-либо станцию.

Или

- Последовательно нажмите **TUNE** (-/+).
3. Громкость регулируется вращением переключателя **VOLUME** на передней панели или нажатием **VOL** + или – на пульте дистанционного управления.

Программирование радиостанций

Вы можете настроить до 50 радиостанций FM диапазона.

Перед проведением настройки не забудьте уменьшить громкость.

1. Нажмите **FUNCTION**, дождитесь индикации FM.
2. С помощью **TUNE** (-/+) настройтесь на нужную частоту.
3. Нажмите **PGM/MEM** – появится мигающий номер предварительной настройки.
4. Выберите нужный номер настройки нажатием **PRESET** (Λ V).
5. Нажмите **PGM/MEM**
Радиостанция сохранена.
6. Для сохранения других радиостанций повторите действия, п. 2 – 5.

Удаление сохраненных радиостанций

1. Нажмите и удерживайте в течение 2 секунд кнопку **PGM/MEM**. На экране появится надпись «ERASE ALL» («СТЕРЕТЬ ВСЕ»).
2. Нажмите **PGM/MEM** для удаления всех сохраненных радиостанций.

Улучшение качества приема в FM-диапазоне

Нажмите **PLAY** (▶) (ST/MONO) на пульте управления. Как правило, изменение формата со стерео на моно улучшает качество приема.

Настройка звука

Выбор режима объемного звучания

предусмотрено несколько установленных звуковых схем объемного звучания. Выбрать нужный звуковой режим можно при помощи **EQ**. Пока символы **EQ** видны на экране, при помощи кнопок со стрелками **< >** можно изменить их значение.

Отображаемые пункты Эквалайзера могут различаться в зависимости от источника звука и звуковых эффектов.

На дисплее	Описание
PIONEER 1	Даст тебе подходящий звук устанавливая с подключением типа колонок (S-BD707T)
PIONEER 2	Даст тебе подходящий звук устанавливая с подключением типа колонок (S-DV202)
AUTO EQ	Настраивает звуковой эквалайзер в режим наиболее похожий на жанр, включенный в MP3 ID3 тег файлов с песнями.
POP CLASSIC JAZZ ROCK	Данная программа придает звуку воодушевляющий оттенок живого рок, поп, джазового или классического концерта.
MP3 - OPT	Данная функция оптимизирована для проигрывания файлов в сжатом формате MP3. Она позволяет повысить качество воспроизведения высоких частот.
BASS	Во время воспроизведения звуковой дорожки усиливает высокие, низкие частоты и эффект объемного звучания.

На дисплее	Описание
PLII MOVIE PLII MUSIC PLII MTRX	Dolby Pro Logic II позволяет воспроизводить источник стереозвучания в 5.1-канальном звучании.
NORMAL	Вы насладитесь звуком без эффектов эквалайзера.



ПРИМЕЧАНИЕ

- В некоторых режимах объемного звука те или иные колонки могут молчать или работать тихо – это зависит от режима звучания и источника звука и не является неисправностью.
- После включения входящего сигнала, а иногда и при смене звуковых дорожек может потребоваться перенастройка режима объемного звучания.

Дополнительные возможности

Настройка таймера отключения

Выберите время до отключения (от 10 до 180 минут) однократным или последовательным нажатием кнопки **SLEEP**.

Чтобы проверить, сколько осталось времени, нажмите кнопку **SLEEP**.

Для отмены автоматического отключения, последовательно нажимайте **SLEEP** до появления "SLEEP 10", пока эта надпись отображается нажмите **SLEEP** еще раз.



ПРИМЕЧАНИЕ

Вы можете узнать время, оставшееся до автоматического выключения

Затемнение

Нажмите **DIMMER** один раз. Дисплей уменьшит яркость на 3 уровня. Для возврата к прежнему состоянию несколько раз нажмите **DIMMER**.

Экранная заставка

Экранная заставка появляется спустя 5 минут после нажатия кнопки Стоп.

Временное отключение звука

Чтобы отключить звук устройства, нажмите **MUTE**.

Вы можете временно отключить звук, чтобы, например, ответить на телефонный звонок. При этом на дисплее высветится надпись MUTE.

Выбор системы вещания - опция

Необходимо выбрать нужную систему вещания для телевизора. Если на экране появляется надпись «NO DISC» («ДИСК ОТСУТСТВУЕТ»), нажмите и удерживайте кнопку **PAUSE/STEP (II)** не менее 5 секунд. Выберите систему (PAL/ NTSC).

Отображение информации о файле (ID3-тег)

При воспроизведении файла MP3, информация о котором записана в нем самом, Вы можете просмотреть эту информацию, нажав кнопку **DISPLAY**.

Прослушивание музыки с портативного плеера или внешнего устройства

Устройство может использоваться для прослушивания музыки с разных типов портативных плееров или внешних устройств. (См. стр. 24)

1. Подсоедините портативный плеер к разъему P IN (Вход для портативных устройств).

Или

Подсоедините внешнее устройство к разъему AUX.

2. Включите питание нажатием **POWER**.
3. Нажмите **FUNCTION** и выберите функцию PORTABLE или AUX.
4. Включите портативный плеер или внешнее устройство и запустите воспроизведение.

Запись на USB

1. Подсоедините USB-накопитель к устройству.
2. Нажмите **FUNCTION** и выберите функцию DVD/CD.
3. Чтобы начать записывать, нажмите **● USB REC.**
4. Чтобы остановить процесс записи, нажмите **■ STOP.**

Запись музыкального файла с диска на устройство USB

Выборочная запись дорожек
– Возможность записи на USB понравившегося файла после его воспроизведения.

Сплошная запись дорожек – Возможность записи на USB после остановки.

Запись списка программы – Возможность записи на USB списка программы после перехода к таковому.



ПРИМЕЧАНИЕ

- На экране во время записи на USB отображается ее процесс в процентах.
- В случае остановки записи во время воспроизведения файлы, записанные к моменту остановки, будут сохранены.
- Не извлекайте устройство USB во время записи USB. Файл может не записаться полностью и его невозможно будет удалить из компьютера.
- Если запись USB не работает, в окне дисплея появятся сообщения: «NO USB» (НЕТ USB), «ERROR» (ОШИБКА), «USB FULL» (USB ЗАПОЛНЕН) или «NO REC» (ЗАПИСЬ НЕВОЗМОЖНА).
- В случае остановки записи во время воспроизведения файл не сохранится.
- Запись USB невозможна с дисков CD-G.
- Сохранять можно не более 999 файлов.
- Он будет сохранен следующим образом.

AUDIO CD	MP3/ WMA	Другие источники
<pre> ■ CD_REC ├─ TRK_001 ├─ TRK_002 ├─ . ├─ . └─ . </pre>	<pre> ■ FILE_REC ├─ 001_ABC(File name) ├─ 002_DEF(File name) ├─ . ├─ . └─ . </pre>	<pre> ■ EXT_REC ├─ AUDIO_001 ├─ AUDIO_002 ├─ . ├─ . └─ . </pre>

Несанкционированное копирование материалов, охраняемых авторским правом, включая компьютерные программы, файлы, передачи и звуковые записи, может посягать на авторские права и являться уголовным преступлением. Запрещается использовать данное оборудование в указанных целях.

**Будьте ответственны,
уважайте авторские права**

5

Техническое обслуживание

О дисках

Обращение с дисками

Ни в коем случае не клеите на диск бумагу или ленту.



Хранение дисков

После воспроизведения храните диски в футляре. Не подвергайте диски воздействию прямых солнечных лучей или источников тепла, не оставляйте на солнце в припаркованной машине.

Уход за поверхностью дисков

Отпечатки пальцев и пыль на диске могут испортить изображение и исказить звук. Перед воспроизведением протирайте диски чистой тканью. Протирать диски нужно в направлении от центра к краям. Не обрабатывайте сильными растворителями, в частности, спиртом, бензолом, разжижителями, широкодоступными моющими составами или антистатическими распылителями для винила.

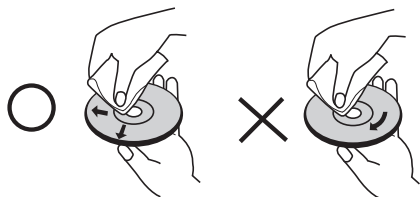

Доставка устройства

Транспортировка устройства

Пожалуйста, сохраните оригинальную транспортировочную коробку и материалы. Чтобы максимально защитить устройство, при необходимости его дальнейшей транспортировки восстановите его фабричную упаковку.

Поддержание чистоты внешних поверхностей

- Не применяйте рядом с устройством легкоиспаряющиеся жидкости, например, спрей от насекомых.
- Сильное нажатие при протирании поверхности может повредить ее. Не допускайте длительного контакта с устройством резиновых и пластиковых изделий.

Уход за поверхностью устройства

Протирайте устройство мягкой сухой тканью. Сильно загрязненные поверхности протирайте мягкой тканью, слегка смоченной щадящим моющим средством. Не обрабатывайте поверхность устройства сильными растворителями, в частности, спиртом, бензолом или разжижителями – они могут повредить ее.

Техническое обслуживание устройства

Это высокотехнологичное и точное устройство. Износ и загрязнение оптической линзы приемника или деталей дисководов ухудшает качество изображения. Более подробно об этом можно узнать в ближайшем уполномоченном сервисном центре.

6

Устранение неисправностей

НЕИСПРАВНОСТЬ	ПРИЧИНА	СПОСОБ УСТРАНЕНИЯ
Отсутствует напряжение питания	Отключен шнур питания.	Воткните штепсель в розетку до конца.
Нет изображения	Телевизор не настроен для приема DVD-сигнала.	Выберите нужный режим видео-входа на телевизоре. На экране появится изображение с DVD-ресивера.
	Видео-кабели плохо подсоединены.	Проверьте надежность подключения как со стороны телевизора, так и со стороны DVD-ресивера.
Звук нет или почти нет.	Оборудование, подключенное через аудио-кабель, не поддерживает прием выходного сигнала DVD.	Выберите нужный режим входа аудио-ресивера. Появится звук из DVD-ресивера.
	Аудио-кабели плохо подсоединены к колонкам или ресиверу.	Правильно подсоедините аудио-кабели к разъемам.
	Функция программы позволяет хранить любимые файлы с любого диска или устройства USB.	Кабели динамиков подсоединены правильно.
Низкое качество изображения с DVD.	Диск загрязнен.	Протрите диск мягкой тряпкой движениями наружу.
Диск не проигрывается.	Диск отсутствует.	Вставьте диск.
	Вставлен диск, воспроизведение которого невозможно.	Вставьте корректный диск (проверьте тип диска, его цветовую систему и региональный код)
	Диск вставлен обратной стороной.	Вставьте диск логотипом или напечатанной стороной вверх.
	На экране открывается меню.	Нажмите SETUP (УСТАНОВКА)
Во время воспроизведения DVD или CD слышно гудение.	Диск загрязнен.	Протрите диск мягкой тряпкой движениями наружу.
	DVD-ресивер расположен слишком близко к телевизору, что создает «заводку» сигнала.	Переместите DVD-ресивер и аудио-элементы от дальше от телевизора.
Радиостанции не настраиваются должным образом.	Антенна расположена или подсоединена неправильно.	Проверьте подсоединение антенны и расположите ее правильно. В случае необходимости подсоедините внешнюю антенну.
	Слабый сигнал радиостанции.	Настройте нужную радиостанцию вручную.
	Сохраненные станции в памяти отсутствуют или были удалены (при сканировании на предмет настроенных каналов).	Сохраните несколько радиостанций, следуя инструкции на стр. 35.
Пульт управления не работает (работает плохо).	Пульт управления не направлен непосредственно на устройство.	Направьте пульт управления на устройство.
	Пульт управления слишком далеко от устройства.	Используйте пульт на расстоянии не более 7 м от DVD-ресивера.
	Между пультом управления и устройством находится какой-либо объект.	Переместите объект.
	Заряд элементов питания подошел к концу.	Замените элементы питания.

7 Приложение

Управление телевизором с помощью прилагаемого пульта дистанционного управления

Вы можете управлять работой телевизора с помощью следующих кнопок.

Кнопки управления телевизором:

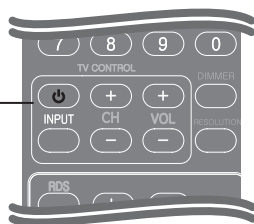

Кнопка	Работа
(TV Power)	Включение и отключение ТВ.
INPUT	Переключение источников входного сигнала между телевизором и другими входящими источниками.
CH +/-	Пролистывание занесенных в память каналов.
VOL +/-	Регулировка громкости ТВ.

ПРИМЕЧАНИЕ

В зависимости от типа подключаемого проигрывателя Вы не сможете воспользоваться некоторыми кнопками на пульте ДУ.

Настройка дистанционного управления Вашим телевизором

Вы можете управлять работой телевизора с помощью входящего в комплект поставки пульта дистанционного управления. Если модель Вашего телевизора указана в приведенной ниже таблице, задайте соответствующий код производителя.

1. Удерживая кнопку СЕТЬ, наберите с помощью цифровых кнопок код производителя Вашего телевизора (см. таблицу ниже).

Производитель	Цифровой код
Pioneer	1(Default)
Sony	2, 3
Panasonic	4, 5
Samsung	6, 7
LG	8, 9

2. Для завершения настройки отпустите кнопку СЕТЬ.

В зависимости от модели Вашего телевизора некоторые кнопки могут не функционировать даже после ввода кода производителя. При замене элементов питания пульта ДУ введенный цифровой код может вернуться к заводской настройке по умолчанию. Снова введите нужный цифровой код.

Языковые коды

Выберите язык из списка для следующих первичных настроек: Disc Audio (Звук диска), Disc Subtitle (Субтитры диска), Disc Menu (Меню диска).

Язык	Код	Язык	Код	Язык	Code	Язык	Код
Афар	6565	Французский	7082	Литовский	7684	Сингальский	8373
Африкаанс	6570	Фризский	7089	Македонский	7775	Словацкий	8375
Албанский	8381	Галисийский	7176	Малагасийский	7771	Словенский	8376
Амхарский	6577	Грузинский	7565	Малайский	7783	Испанский	6983
Арабский	6582	Немецкий	6869	Малаялам	7776	Суданский	8385
Армянский	7289	Греческий	6976	Маори	7773	Суахили	8387
Ассамский	6583	Гренландский	7576	Маратхи	7782	Шведский	8386
Аймара	6588	Гуарани	7178	Молдавский	7779	Тагальский	8476
Азербайджанский	6590	Гуджарати	7185	Монгольский	7778	Таджикский	8471
Башкирский	6665	Хауса	7265	Науру	7865	Тамильский	8465
Баскский	6985	Иврит	7387	Непальский	7869	Телугу	8469
Бенгальский	6678	Хинди	7273	Норвежский	7879	Тайский	8472
Бхутани	6890	Венгерский	7285	Ория	7982	Тонганский	8479
Бихари	6672	Исландский	7383	Панджаби	8065	Турецкий	8482
Бретонский	6682	Индонезийский	7378	Пашто	8083	Туркменский	8475
Болгарский	6671	Интерлингва	7365	Персидский	7065	Чви	8487
Бирманский	7789	Ирландский	7165	Польский	8076	Украинский	8575
Белорусский	6669	Итальянский	7384	Португальский	8084	Урду	8582
Китайский	9072	Яванский	7487	Кечуа	8185	Узбекский	8590
Хорватский	7282	Каннада	7578	Ретороманский	8277	Вьетнамский	8673
Чешский	6783	Кашмири	7583	Румынский	8279	Волапук	8679
Датский	6865	Казахский	7575	Русский	8285	Валлийский	6789
Голландский	7876	Киргизский	7589	Самоанский	8377	Волоф	8779
Английский	6978	Корейский	7579	Санскрит	8365	Коса	8872
Эсперанто	6979	Курдский	7585	Гаэльский	7168	Идиш	7473
Эстонский	6984	Лаосский	7679	Сербский	8382	Иоруба	8979
Фарерский	7079	Латинский	7665	Сербохорватский	8372	Зулусский	9085
Фиджи	7074	Латышский	7686	Шона	8378		
Финский	7073	Лингала	7678	Синдхи	8368		

Региональные коды

Выберите региональный код из списка.

Регион	Код	Регион	Код	Регион	Код
Афганистан	AF	Гонконг	HK	Филиппины	PH
Аргентина	AR	Венгрия	HU	Польша	PL
Австралия	AU	Индия	IN	Португалия	PT
Австрия	AT	Индонезия	ID	Румыния	RO
Бельгия	BE	Израиль	IL	Россия	RU
Бутан	BT	Италия	IT	Саудовская Аравия	SA
Боливия	BO	Ямайка	JM	Сенегал	SN
Бразилия	BR	Япония	JP	Сингапур	SG
Камбоджа	KH	Кения	KE	Словакия	SK
Канада	CA	Кувейт	KW	Словения	SI
Чили	CL	Ливия	LY	ЮАР	ZA
Китай	CN	Люксембург	LU	Южная Корея	KR
Колумбия	CO	Малайзия	MY	Испания	ES
Конго	CG	Мальдивская Республика	MV	Шри-Ланка	LK
Коста-Рика	CR	Мексика	MX	Швеция	SE
Хорватия	HR	Монако	MC	Швейцария	CH
Чехия	CZ	Монголия	MN	Тайвань	TW
Дания	DK	Марокко	MA	Таиланд	TH
Эквадор	EC	Непал	NP	Турция	TR
Египет	EG	Нидерланды	NL	Уганда	UG
Сальвадор	SV	Нидерландские Антильские острова	AN	Украина	UA
Эфиопия	ET	Новая Зеландия	NZ	США	US
Фиджи	FJ	Нигерия	NG	Уругвай	UY
Финляндия	FI	Норвегия	NO	Узбекистан	UZ
Франция	FR	Оман	OM	Вьетнам	VN
Германия	DE	Пакистан	PK	Зимбабве	ZW
Великобритания	GB	Панама	PA		
Греция	GR	Парагвай	PY		
Гренландия	GL				

Торговые марки и Лицензии

HDMI

HDMI, логотип HDMI и High-Definition Multimedia Interface являются торговыми марками или зарегистрированными торговыми марками компании HDMI Licensing LLC в США и других странах.



 торговый знак торговый знак DVD Format/Logo Licensing Corporation.



Изготовлено по лицензии компании Dolby Laboratories. "Dolby", "Pro Logic", и символ двойного "D" являются торговыми марками компании Dolby Laboratories.



DivX является зарегистрированной торговой маркой корпорации DivX Inc., и используется согласно лицензии.



Произведено по лицензии в соответствии с патентами США №: 5,451,942; 5,956,674; 5,974,380; 5,978,762; 6,487,535 и другим выданным и заявленным патентам в США и других странах. DTS и соответствующий логотип являются зарегистрированными торговыми марками. DTS Digital Surround, логотипы DTS являются торговыми марками компании DTS, Inc. Продукт содержит встроенное программное обеспечение компании © DTS, Inc. Все права защищены.

Windows Media является зарегистрированной торговой маркой или торговой маркой Microsoft Corporation в США и / или других странах. Этот продукт включает технологию, принадлежащую Microsoft Corporation и не может использоваться или распространяться без лицензии Microsoft Licensing, Inc.

Технические параметры

Общие

- Требования по электропитанию:
AC 220-240 V, 50/ 60 Hz
- Потребляемая мощность:
50 Вт
В дежурном режиме: менее 1,0 Вт
- Размеры без упаковки (Ш x В x Г):
360 x 66 x 327 mm
- Чистый вес (Приблиз.):
2.5 кг
- Рабочая температура:
41 °F to 95 °F (5 °C to 35 °C)
- Operating humidity:
5 % to 85 %
- Шина электропитания (USB):
DC 5V \equiv 500 mA

Входы/выходы

- VIDEO OUT:
1,0 V (p-p), 75 Ом, синхронизация отрицательная, разъем RCA x 1
- COMPONENT VIDEO OUT:
(Y) 1,0 V (p-p), 75 Ом, синхронизация отрицательная, разъем RCA jack x 1, (Pb)/(Pr) 0,7 V (p-p), 75 Ом, разъем RCA x 2
- HDMI OUT (видео/аудио):
19 pin (HDMI стандарт, тип A, версия 1.3)
- PORTABLE IN:
0,5 В действ. напр. (стерео разъем 3,5 мм)
- SCART OUTPUT (видео/аудио):
21 pin
- MIC INPUT
8 В действ. напр. (стерео разъем 3,5 мм)

Тюнер

- Диапазон FM настроек:
87.5 - 108.0 MHz или 87.50 - 108.00 MHz

Усилитель

- Выходная мощность (4 Ом), (пиковая)

Фронтальные	45 Вт x 2
Передние	45 Вт
Колонки объемного звучания	45 Вт x 2
Сабвуфер	75 Вт (8 Ω , Passive)
- Power output (4 Ω), (RMS), THD 10 %

Фронтальные	30 Вт x 2
Передние	30 Вт
Колонки объемного звучания	30 Вт x 2
Сабвуфер	60 Вт (8 Ω , Passive)

Система

- Лазер:
Полупроводниковый лазер
Длина волны: 650 нм
- Цветовая система:
стандартная система цветного телевидения NTSC/PAL
- Частотная характеристика:
20 Гц - 20 кГц
(дискретизация 48 кГц, 96 кГц, 192 кГц)

Динамики для DCS-404K S-BD707T

- Фронтальный динамик (левый/правый)

Тип:	1-канальный
Номинальное полное сопротивление:	4 Ω
Размеры без упаковки (Ш x В x Г):	260 x 1097 x 260 mm
Масса без упаковки:	3.8 кг
- Центральный динамик

Тип:	1-канальный
Номинальное полное сопротивление:	4 Ω
Размеры без упаковки (Ш x В x Г):	300 x 87x 65 mm
Масса без упаковки:	0.6 кг

S-DV404SW

- Сабвуфер

Тип:	1-канальный
Номинальное полное сопротивление:	8 Ω
Размеры без упаковки (Ш x В x Г):	190 x 360 x 320 mm
Масса без упаковки:	3.8 кг

Динамики для DCS-202K S-DV202

- Фронтальный динамик (левый/правый)

Тип:	1-канальный
Номинальное полное сопротивление:	4 Ω
Размеры без упаковки (Ш x В x Г):	96 x 96 x 85 mm
Масса без упаковки:	0.4 кг
- Центральный динамик

Тип:	1-канальный
Номинальное полное сопротивление:	4 Ω
Размеры без упаковки (Ш x В x Г):	300 x 87x 65 mm
Масса без упаковки:	0.6 кг
- Сабвуфер

Тип:	1-канальный
Номинальное полное сопротивление:	4 Ω
Размеры без упаковки (Ш x В x Г):	190 x 360 x 320 mm
Масса без упаковки:	3.8 кг

Примечание:

В соответствии со статьей 5 Закона Российской Федерации "О защите прав потребителя" и Указанием Правительства Российской Федерации № 720 от 16 июня 1997 года корпорация Pioneer Europe NV устанавливает условие на следующую продолжительность срока службы официально поставляемых на Российский рынок товаров.

Аудио и видеооборудование: 7 лет

Переносное аудиооборудование: 6 лет

Другое оборудование (наушники, микрофон и т.д.): 5 лет

Автомобильная электроника: 6 лет

<http://www.pioneer-rus.ru>

<http://www.pioneer.eu>

Издано Pioneer Corporation.

© Pioneer Corporation, 2010.

Все права защищены.

PIONEER CORPORATION

1-1, Shin-ogura, Saiwai-ku, Kawasaki-shi, Kanagawa 212-0031, Japan

Корпорация Пайонир

1-1, Син-Огура, Сайвай-ку, г. Кавасаки, префектура Канагава, 212-0031, Япония

Импортер: ООО "ПИОНЕР РУС"

125040, Россия, г. Москва, ул. Правды, д.26 Тел.: +7(495) 956-89-01

PIONEER ELECTRONICS (USA) INC.

P.O. BOX 1540, Long Beach, California 90801-1540, U.S.A. TEL: (800) 421-1404

PIONEER ELECTRONICS OF CANADA, INC.

300 Allstate Parkway, Markham, Ontario L3R 0P2, Canada TEL: 1-877-283-5901, 905-479-4411

PIONEER EUROPE NV

Haven 1087, Keetberglaan 1, B-9120 Melsele, Belgium TEL: 03/570.05.11

PIONEER ELECTRONICS ASIACENTRE PTE. LTD.

253 Alexandra Road, #04-01, Singapore 159936 TEL: 65-6472-7555

PIONEER ELECTRONICS AUSTRALIA PTY. LTD.

178-184 Boundary Road, Braeside, Victoria 3195, Australia, TEL: (03) 9586-6300

PIONEER ELECTRONICS DE MEXICO S.A. DE C.V.

Bvd.Manuel Avila Camacho 138 10 piso Col.Lomas de Chapultepec, Mexico, D.F. 11000
TEL: 55-9178-4270