

DVD Home Theatre System

Инструкции по эксплуатации

DAV-TZ210/TZ510/TZ710



HDMI



SUPER AUDIO CD



MP3

ПРЕДУПРЕЖДЕНИЕ

Осторожно – использование оптических измерительных приборов с этим изделием увеличивает опасность ухудшения зрения.

Не устанавливайте устройство в тесном пространстве, например на книжной полке или в стенном шкафу. Во избежание возникновения пожара не накрывайте вентиляционные отверстия устройства газетами, скатертями, шторами и т. д. Не ставьте на устройство источники открытого огня, например зажженные свечи. Во избежание возникновения пожара и поражения электрически током не подвергайте устройство воздействию случайных капель и брызг и не ставьте на устройство предметы, наполненные жидкостями, например вазы. Не подвергайте батареи или устройство с установленными батареями воздействию источников чрезмерного тепла, например прямого солнечного света, огня и т. д. Во избежание травм следует зафиксировать устройство на полу или на стене в соответствии с инструкциями по установке. Только для использования в помещении.

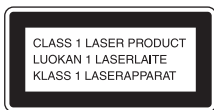

Данное устройство классифицируется как ЛАЗЕРНЫЙ продукт КЛАССА 1 (CLASS 1 LASER). Маркировка расположена на задней панели устройства.

Примечание для покупателей: следующая информация применима только для оборудования, продающегося в странах, где действуют директивы ЕС.

Производителем данного устройства является корпорация Sony Corporation, 1-7-1 Konan Minato-ku Tokyo, 108-0075 Japan. Уполномоченным представителем по электромагнитной совместимости (EMC) и безопасности изделия является компания Sony Deutschland GmbH, Hedelfinger Strasse 61, 70327 Stuttgart, Germany. По любым вопросам обслуживания или гарантии обращайтесь по адресам, приведенным в отдельных сервисных или гарантийных документах.

Система домашнего кинотеатра DVD

Изготовитель:
Сони Корпорейшн
Адрес: 1-7-1 Конан, Минато-ку,
Токио 108-0075, Япония

Страна-производитель: Китай

Для покупателей в России



ME10

Для покупателей на Украине



001

Уполномоченный представитель на Украине "Сони Украина", ул. Спасская 30, Киев, 04070, Украина

Данное оборудование соответствует следующим требованиям:
- технический регламент по электромагнитной совместимости оборудования (утверждено постановлением правительства № 785 от 2009-07-29);
- технический регламент безопасности низковольтного электрического оборудования (утверждено постановлением правительства № 1149 от 2009-10-29).

Меры предосторожности

Источники питания

- Пока устройство включено в электрическую розетку переменного тока, на него по-прежнему подается электропитание, даже если само устройство выключено.
- Так как кабель питания используется для отключения устройства от электрической розетки, следует подключать устройство к легкодоступной электрической розетке. В случае обнаружения признаков неправильной работы устройства немедленно отключите его от электрической розетки.



**Утилизация
отслужившего
электрического
и электронного
оборудования
(директива**

**применяется в странах
Евросоюза и других
европейских странах, где
действуют системы
раздельного сбора
отходов)**

Авторские права

При работе данного устройства применяется технология защиты авторских прав, охраняемая патентами США и другими правами на интеллектуальную собственность. Данная технология защиты авторских прав должна использоваться только с разрешения Macrovision.

Она предназначена только для домашнего и другого ограниченного просмотра, если нет специального разрешения Macrovision. Запрещается проводить анализ конструкции аппаратного изделия или разбирать устройство.

В этой системе используется декодер объемного звучания с адаптивной матрицей Dolby* Digital и Dolby Pro Logic (II) и система цифрового объемного звучания DTS** Digital Surround.

* Изготовлено по лицензии компании Dolby Laboratories. Dolby, Pro Logic и знак в виде двойной буквы D являются товарными знаками компании Dolby Laboratories.

** Изготовлено по лицензии и в соответствии с патентами США №: 5451942; 5956674; 5974380; 5978762; 6487535, а также другими патентами в США и прочих странах, выданных и находящихся на рассмотрении. DTS и DTS Digital Surround являются зарегистрированными товарными знаками, а логотипы DTS и символ являются товарными знаками DTS, Inc. © 1996-2008 DTS, Inc. Все права защищены.

В системе используется технология High-Definition Multimedia Interface (HDMI™). HDMI, логотип HDMI и High-Definition Multimedia Interface являются товарными знаками или

зарегистрированными товарными знаками компании HDMI Licensing LLC.

Логотипы “DVD-RW”, “DVD-R”, “DVD+RW”, “DVD+R”, “DVD VIDEO” и “CD” являются товарными знаками. “BRAVIA” является товарным знаком корпорации Sony Corporation.

“PLAYSTATION” является товарным знаком корпорации Sony Computer Entertainment Inc.

**О ВИДЕОФАЙЛАХ
ФОРМАТА DIVX.**
DivX® является цифровым видеоформатом, разработанным корпорацией DivX, Inc. Данное устройство является официальным устройством DivX Certified, которое воспроизводит видеофайлы формата DivX. Для получения дополнительной информации и программных средств для преобразования файлов в видеоформат DivX посетите сайт www.divx.com.

(За исключением моделей для Великобритании и стран Северной Америки.)

**О ВИДЕО ПО ЗАПРОСУ
DIVX.**
Для воспроизведения видеосодержимого по запросу формата DivX

необходимо зарегистрировать это устройство DivX Certified®. Чтобы сгенерировать регистрационный код, найдите раздел DivX VOD в меню настройки этого устройства. Перейдите на сайт www.divx.com/vod и укажите этот код, чтобы завершить процедуру регистрации и получить дополнительную информацию о технологии DivX VOD. (За исключением моделей для Великобритании и стран Северной Америки.)

DivX® является зарегистрированным товарным знаком DivX, Inc. и используется по лицензии. (За исключением моделей для Великобритании и стран Северной Америки.)

Технология кодирования звука MPEG Layer-3 и патенты используются по лицензии Fraunhofer IIS и Thomson.

iPod является товарным знаком компании Apple Inc., зарегистрированным в США и других странах. (DAV-TZ210: только модели для Австралии; DAV-TZ510/DAV-TZ710: только модели для Северной Америки)

“Made for iPod” (Сделано для iPod) означает, что электронный компонент разработан для подключения iPod и сертифицирован

разработчиком для соответствия эксплуатационным стандартам Apple. (DAV-TZ210: только модели для Австралии; DAV-TZ510/DAV-TZ710: только модели для Северной Америки)

Apple не несет ответственность за работу таких устройств или их соответствие требованиям безопасности и регулятивным нормам. (DAV-TZ210: только модели для Австралии; DAV-TZ510/DAV-TZ710: только модели для Северной Америки)

О стандарте MPEG-4 Visual

ЭТО УСТРОЙСТВО ПРЕДОСТАВЛЯЕТСЯ В СООТВЕТСТВИИ С УСЛОВИЯМИ ЛИЦЕНЗИРОВАНИЯ СТАНДАРТА MPEG-4 VISUAL ДЛЯ ИНДИВИДУАЛЬНОГО НЕКОММЕРЧЕСКОГО ИСПОЛЬЗОВАНИЯ В СЛЕДУЮЩИХ ЦЕЛЯХ: ДЕКОДИРОВАНИЕ ВИДЕОИЗОБРАЖЕНИЯ В СООТВЕТСТВИИ СО СТАНДАРТОМ MPEG-4 VISUAL (“MPEG-4 VIDEO”), ЗАКОДИРОВАННОГО ПОЛЬЗОВАТЕЛЕМ В ЛИЧНЫХ, А НЕ КОММЕРЧЕСКИХ ЦЕЛЯХ, И (ИЛИ) ПОЛУЧЕННЫХ У ПРОДАВЦА, КОТОРЫЙ ВЛАДЕЕТ ЛИЦЕНЗИЕЙ MPEG LA НА

РАСПРОСТРАНЕНИЕ ВИДЕОИЗОБРАЖЕНИЙ В ФОРМАТЕ MPEG-4 VIDEO. ДЛЯ ИСПОЛЬЗОВАНИЯ УСТРОЙСТВА В ДРУГИХ ЦЕЛЯХ ЛИЦЕНЗИЯ НЕ ПРЕДОСТАВЛЯЕТСЯ. ДОПОЛНИТЕЛЬНУЮ ИНФОРМАЦИЮ, ОТНОСЯЩУЮСЯ К ПРОДВИЖЕНИЮ ТОВАРА, ВНУТРЕННЕМУ И КОММЕРЧЕСКОМУ ИСПОЛЬЗОВАНИЮ, А ТАКЖЕ ЕГО ЛИЦЕНЗИРОВАНИЮ, МОЖНО ПОЛУЧИТЬ В КОМПАНИИ MPEG LA, LLC. ПОСЕТИТЕ ВЕБ-САЙТ: [HTTP://WWW.MPEGLA.COM](http://WWW.MPEGLA.COM)

О данных инструкциях по эксплуатации

- Указания в этих инструкциях по эксплуатации относятся к элементам управления на пульте дистанционного управления. Можно также использовать элементы управления на системе с теми же или похожими названиями, что и на пульте дистанционного управления.
- Элементы меню управления могут отличаться в зависимости от области.
- Термин “DVD” обычно используется для определения дисков DVD VIDEO, DVD+RW/ DVD+R и DVD-RW/ DVD-R.
- Для моделей для Северной Америки измерения приведены в футах.
- Настройка по умолчанию подчеркнута.

Содержание

Меры предосторожности.....	3
О данных инструкциях по эксплуатации	5
Диски/файлы, которые можно воспроизвести на устройстве USB.....	7
Содержимое упаковки.....	13
Указатель деталей и элементов управления	15
Руководство по меню управления	21

Начало работы

Шаг 1. Установка системы	25
Шаг 2. Подключение системы.....	28
Шаг 3. Настройка системы	33

Воспроизведение

Воспроизведение диска	36
Воспроизведение файлов на диске/устройстве USB.....	36
Прочие операции воспроизведения	39
Выбор режима воспроизведения... ..	43
Отображение информации диска/устройства USB.....	47
Воспроизведение аудио и видео с подключенного компонента....	49

Тюнер

Предварительная настройка станций	52
Прослушивание радио	52

Звуковой эффект

Создание эффекта объемного звучания.....	54
Выбор звуковых эффектов.....	56

Удобные функции

Использование функции Контроль по HDMI для “BRAVIA” Sync	57
Перенос песен на устройство USB	59
Использование таймера отключения	63
Настройка задержки между изображением и звуком.....	63
Изменение входящего уровня громкости звука подключенных компонентов.....	63











Установки



Изменение яркости дисплея передней панели	64
Включение/выключение режима демонстрации	64
Повторное выполнение быстрой настройки.....	64
Автоматическая установка системы в режим ожидания.....	64
Выполнение последующих установок	65

Дополнительная информация

Меры предосторожности	73
Поиск и устранение неисправностей	75
Технические характеристики	82
Указатель.....	87

Диски/файлы, которые можно воспроизвести на устройстве USB

Тип	Логотип диска	Характеристики	Значок
DVD VIDEO	     	<ul style="list-style-type: none"> • DVD VIDEO • DVD-R/DVD-RW в формате DVD VIDEO или режиме видео • DVD+R/DVD+RW в формате DVD VIDEO 	DVD-V
Режим VR (видеозапись)	 	<ul style="list-style-type: none"> • DVD-R/DVD-RW в режиме VR (видеозапись) (за исключением DVD-R DL) 	DVD-VR
VIDEO CD		<ul style="list-style-type: none"> • VIDEO CD (диски версии 1.1 и 2.0) • Super VCD • CD-R/CD-RW/CD-ROM в формате VIDEO CD или Super VCD 	VIDEO CD
Super Audio CD	 SUPER AUDIO CD	<ul style="list-style-type: none"> • Super Audio CD 	Super Audio CD
CD		<ul style="list-style-type: none"> • Audio CD • CD-R/CD-RW в формате Audio CD 	CD
DATA CD	–	<ul style="list-style-type: none"> • CD-R/CD-RW/CD-ROM в формате DATA CD, который содержит следующие типы файлов и соответствует стандарту ISO 9660¹⁾ Level 1/Level 2 или Joliet (расширенный формат). <ul style="list-style-type: none"> – Файлы MP3²⁾³⁾ – Файлы изображений JPEG⁴⁾ – Видеофайлы формата DivX⁵⁾/MPEG4 	DATA CD

Тип	Логотип диска	Характеристики	Значок
DATA DVD	–	<ul style="list-style-type: none"> • DVD-ROM/DVD-R/DVD-RW/ DVD+R/DVD+RW в формате DATA DVD, который содержит следующие типы файлов и соответствует стандарту UDF (Universal Disk Format, универсальный дисковый формат). <ul style="list-style-type: none"> – Файлы MP3²⁾³⁾ – Файлы изображений JPEG⁴⁾ – Видеофайлы формата DivX⁵⁾/ MPEG4 	
Устройство USB	–	<ul style="list-style-type: none"> • Устройство USB, содержащее следующие типы файлов. <ul style="list-style-type: none"> – Файлы MP3²⁾³⁾ или файлы WMA/AAC³⁾ – Файлы изображений JPEG⁴⁾ – Видеофайлы формата DivX⁵⁾/ MPEG4 	

¹⁾Логический формат файлов и папок на дисках CD-ROM, установленный ISO (International Organization for Standardization).

²⁾MP3 (MPEG 1 Audio Layer 3) – это стандартный формат, установленный ISO/MPEG и предназначенный для сжатых аудиоданных. Файлы MP3 должны быть в формате MPEG1 Audio Layer 3.

³⁾Файлы, записанные с технологией защиты авторских прав (Digital Rights Management), не удастся воспроизвести.

⁴⁾Файлы изображений JPEG должны соответствовать формату файлов изображений DCF. (DCF “Design rule for Camera File system” – это стандарт изображений для цифровых камер, регулируемый ассоциацией Japan Electronics and Information Technology Industries Association (JEITA).)

⁵⁾За исключением моделей для Великобритании и стран Северной Америки.

Примечания о дисках

Это устройство предназначено для воспроизведения дисков, отвечающих требованиям стандарта Compact Disc (CD).

Диски DualDisc и некоторые другие диски, закодированные с помощью технологий защиты авторских прав, не соответствуют стандарту компакт-диска (CD) и поэтому такие диски, возможно, не будут поддерживаться данным устройством.

Примеры дисков, которые нельзя воспроизводить на этой системе

На этой системе нельзя воспроизводить следующие диски:

- компакт-диски CD-ROM/CD-R/CD-RW, кроме тех, что записаны в форматах, перечисленных на стр. 7
- компакт-диски CD-ROM, записанные в формате PHOTO CD
- данные на компакт-дисках CD-Extra
- компакт-диски, содержащие графические изображения
- диски DVD Audio

- диски DATA CD/DATA DVD, не содержащие файлов MP3, файлов изображений JPEG, видеофайлов DivX* или MPEG4;
- DATA CD/DATA DVD, созданные в формате пакетной записи
- диски DVD-RAM
- Blu-ray Disc

* За исключением моделей для Великобритании и стран Северной Америки.

Кроме того, на этой системе нельзя воспроизводить следующие диски:

- диски DVD VIDEO с несовпадающим кодом региона (стр. 10);
- диски нестандартной формы (например, в форме открытки, сердца);
- диски с бумажными и другими наклейками;
- диски, на поверхности которых имеется клей от целлофановой пленки или осталась наклейка.

Примечание относительно дисков CD-R/CD-RW/DVD-R/DVD-RW/DVD+R/DVD+RW

Возможно, в некоторых случаях диски CD-R/CD-RW/DVD-R/DVD-RW/DVD+R/DVD+RW не будут воспроизводиться на этой системе из-за низкого качества записи, их состояния или характеристик записывающего устройства, а также авторского программного обеспечения.

Диск не будет воспроизводиться, если его сеанс не был закрыт надлежащим образом. Для получения дополнительной информации см. инструкции по эксплуатации записывающего устройства.

Следует помнить, что некоторые функции воспроизведения, возможно, не будут работать для дисков DVD+RW/DVD+R, даже если их сеансы были закрыты надлежащим образом. В этом случае выполните просмотр диска в режиме обычного воспроизведения. Кроме того, не воспроизводятся диски DATA CD/DATA DVD, созданные в формате пакетной записи Packet Write.

Примечания относительно дисков Multi Session CD

- На этой системе можно воспроизводить диски Multi Session CD, если в первом сеансе содержится файл MP3. Можно также воспроизводить все последующие файлы MP3, записанные позже в других сеансах.
- На этой системе можно воспроизводить диски Multi Session CD, если в первом сеансе содержится файл изображения JPEG. Можно также воспроизводить все последующие файлы изображений JPEG, записанные позже в других сеансах.
- Если в первом сеансе записаны файлы MP3 и файлы изображений JPEG в формате музыкального компакт-диска или Video CD, будет воспроизводиться только первый сеанс.

Код региона

На задней панели устройства нанесен код региона, означающий, что на нем можно воспроизводить диски DVD с тем же кодом региона.

Диски DVD VIDEO со знаком  также можно воспроизводить на данной системе. При попытке воспроизвести какой-либо другой диск DVD VIDEO на экране телевизора появится сообщение [Воспроизведение этого диска невозможно в связи с региональными ограничениями.]. В зависимости от диска DVD VIDEO код региона на нем, возможно, не будет указан, хотя его воспроизведение в определенных регионах запрещено.

Примечания относительно операций воспроизведения дисков DVD и VIDEO CD

Некоторые операции воспроизведения дисков DVD и VIDEO CD могут быть специально установлены фирмами-изготовителями программного обеспечения. Эта система воспроизводит диски DVD и VIDEO CD в соответствии с содержимым диска, разработанным фирмами-изготовителями программного обеспечения, поэтому некоторые функции воспроизведения могут быть недоступны. Обязательно ознакомьтесь с инструкциями по эксплуатации, прилагаемыми к дискам DVD или VIDEO CD.

Примечания относительно воспроизводимых файлов

- Система может распознавать до 200 папок, включая альбомы (папки), не содержащие аудиофайлы, файлы изображений JPEG и видеофайлы. Если на диске DATA CD/ DATA DVD/устройстве USB находится более 200 папок или более 150 файлов в папке, папки/файлы, распознаваемые системой, отличаются в зависимости от их конфигураций.
- На этой системе можно воспроизводить следующие типы файлов.

Файл	Расширение файла
Файл MP3	“.mp3”
Файл WMA*	“.wma”
Файл AAC*	“.m4a”
Файл изображения JPEG	“.jpg” или “.jpeg”
Видеофайл формата DivX**	“.avi” или “.divx”
Видеофайл MPEG4	“.mp4” или “.m4v”

Система произведет попытку воспроизведения любых данных с вышеуказанными расширениями, даже если это не формат MP3/WMA/AAC/JPEG/DivX**/MPEG4. При воспроизведении таких данных может слышаться сильный шум, который может стать причиной повреждения системы динамиков.

- В следующих ситуациях может потребоваться большее количество времени для начала воспроизведения.
 - На диск DATA CD/DATA DVD или устройство USB записана сложная структура папок.
 - Если только что воспроизводились аудиофайлы, файлы изображений JPEG или видеофайлы в другой папке.
- Возможность воспроизведения файлов, записанных на диски DATA CD/DATA DVD или устройства USB, зависит от формата файла.
- Система может воспроизвести каталоги до 8 уровня.
- В зависимости от типа файла системе, возможно, не удастся воспроизвести аудиофайл, файл изображения JPEG или видеофайл.
- Файлы, записанные с помощью таких устройств, как компьютер, могут воспроизводиться не в том порядке, в котором они были записаны.
- Папки, не содержащие аудиофайлы, файлы изображений JPEG или видеофайлы, пропускаются.
- Совместимость со всеми типами программного обеспечения для кодирования/записи файлов MP3/WMA/AAC, записывающих устройств и носителей информации не гарантируется.
- Совместимость со всеми типами программного обеспечения для кодирования/записи видеофайлов MPEG4, записывающих устройств и носителей информации не гарантируется.
- Порядок воспроизведения может быть другим в зависимости от использованного для создания аудиофайла, файла изображения JPEG или видеофайла программного обеспечения, либо если количество папок превышает 200, а количество файлов в каждой папке превышает 150.
 - * Только для устройства USB.
 - ** За исключением моделей для Великобритании и стран Северной Америки.

О видеофайлах формата DivX (за исключением моделей для Великобритании и стран Северной Америки)

- DivX[®] представляет собой технологию сжатия видеофайлов, разработанную компанией DivX, Inc. Данное устройство имеет статус DivX[®] Certified.
- Можно воспроизводить диски DATA CD/DATA DVD или устройства USB, содержащие видеофайлы формата DivX[®].

Примечание

- Система может не воспроизвести видеофайлы формата DivX, если они были составлены из двух или более файлов формата DivX.
- Система не может воспроизводить видеофайлы формата DivX, размер которых превышает 720 (ширина) × 576 (высота) или объем которых превышает 4 ГБ.
- В некоторых видеофайлах формата DivX звук может прерываться или не совпадать с изображением на экране телевизора.
- Не удастся воспроизвести некоторые видеофайлы формата DivX, если их продолжительность составляет более 3 часов.
- При воспроизведении некоторых видеофайлов формата DivX изображение может быть нечетким или прерывистым. В этом случае рекомендуется создавать файл с меньшей скоростью передачи данных. Если звук по-прежнему некачественный, рекомендуется использовать аудиоформат MP3.
- Из-за особенностей технологии сжатия видеофайлов DivX между нажатием кнопки ► (воспроизведение) и появлением изображения может пройти некоторое время.

Примечания относительно устройств USB

- Данная система поддерживает устройства класса Mass Storage (MSC).
- Работа системы со всеми устройствами USB или видами памяти не гарантируется.
- Несмотря на то что устройства USB можно использовать для выполнения различных функций, данная система с подключенным к ней устройством USB может использоваться только для воспроизведения музыки, фотографий и видео. Для получения дополнительной информации см. инструкции по эксплуатации устройства USB.
- При подключении устройства USB система считывает все файлы на нем. Если устройство USB содержит слишком много папок или файлов, для завершения считывания с устройства USB может потребоваться длительное время.
- Не подключайте систему и устройство USB с помощью концентратора USB.
- При подключении некоторых устройств USB для выполнения системой операции может потребоваться время.
- Порядок воспроизведения на системе может отличаться от порядка воспроизведения подключенного устройства USB.
- Всегда отключайте систему перед извлечением устройства USB. Если извлечь устройство USB при включенной системе, это может стать причиной повреждения данных на устройстве USB.
- Перед использованием устройства USB убедитесь, что на нем отсутствуют зараженные вирусами файлы.

Содержимое упаковки

Основное устройство

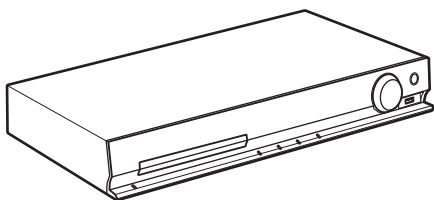

Комплекты динамиков

• DAV-TZ210

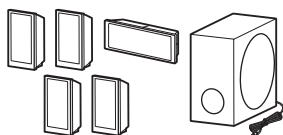

• DAV-TZ510

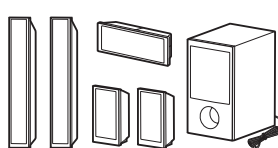

• DAV-TZ710

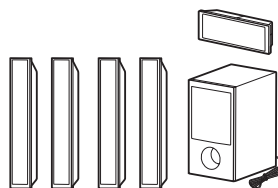

• Кабели динамиков

(1 комплект)
(красный/белый/
зеленый/серый/синий)



• Ножки (1 комплект)



• Детали для сборки высоких динамиков

Для DAV-TZ510

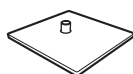

(2)

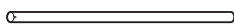

(2)



(8)

• Детали для сборки высоких динамиков

Для DAV-TZ710

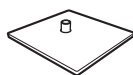

(4)

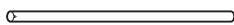

(4)



(16)

Дополнительные принадлежности

- Пульт дистанционного управления (пульт) (1)



- Батарейки R6 (размер AA) (2)



- Проволочная антенна FM (1)



- Видеокабель (1)



- Кабель HDMI (1)
(только модели для Сингапура, Индонезии, Малайзии, Филиппин, Китая, Кореи, Латинской Америки и Мексики)

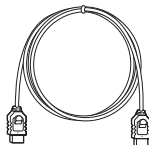

- Инструкции по эксплуатации
- Руководство по быстрой настройке
- Руководство по установке динамиков (только модели DAV-TZ510/DAV-TZ710)
- Диск по упрощенной настройке (DVD) (только модели для Северной Америки)

Указатель деталей и элементов управления

Дополнительные сведения см. на страницах, указанных в скобках.

Передняя панель

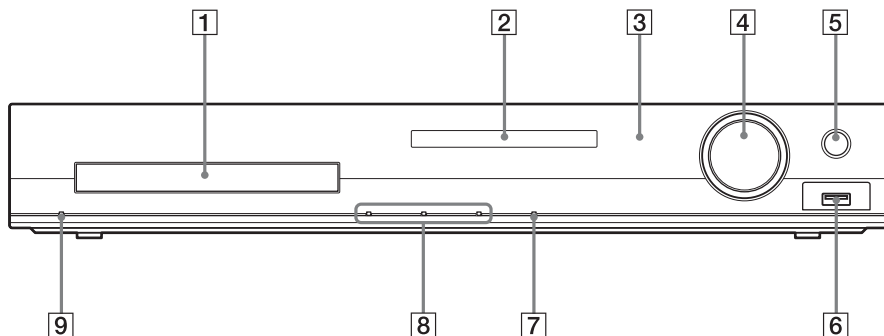

- 1 Лоток для дисков**
- 2 Дисплей передней панели (стр. 16)**
- 3 R (теледатчик)**

Используется для приема сигнала пульта дистанционного управления. При использовании пульта дистанционного управления направляйте его в эту область.
- 4 Регулятор MASTER VOLUME**

Используется для регулировки громкости системы.
- 5 REC TO USB (стр. 59)**

Перенос дорожек/файлов MP3/радиопрограмм* на устройство USB.
* За исключением моделей для Северной Америки
- 6 Порт USB (стр. 36)**

Используется для подключения устройства USB или iPod*.
* DAV-TZ210: только модели для Австралии; DAV-TZ510/DAV-TZ710: только модели для Северной Америки.
- 7 FUNCTION**

Выбор источника воспроизведения.
- 8 Кнопки управления воспроизведением**
 - ▲ (открытие/закрытие)**

Используется для открытия или закрытия лотка для дисков.
 - ▶ (воспроизведение)**

Используется для возобновления воспроизведения.
 - (стоп)**

Используется для остановки воспроизведения с запоминанием места остановки (точки возобновления).
- 9 I/⏻ (вкл/ожидание)**

Используется для включения устройства или его перевода в режим ожидания.

Дисплей передней панели

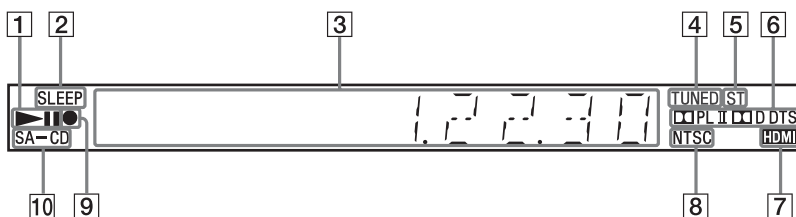

- 1 Индикатор состояния воспроизведения**
- 2 Индикатор SLEEP**
Мигает при установке таймера отключения.
- 3 Дисплей состояния системы**
- 4 Индикатор TUNED (только радио)**
Загорается при обнаружении станции.
- 5 Индикатор ST (только радио)**
Загорается при обнаружении стереозвука.
- 6 Индикатор формата объемного звучания**
- 7 Индикатор HDMI**
Загорается при передаче сигнала от телевизора к устройству и обратно через HDMI.
- 8 Индикатор NTSC**
Загорается при загрузке диска NTSC.
- 9 Индикатор передачи данных USB**
Загорается при передаче данных на устройство USB.
- 10 Индикатор SA-CD**
Загорается при загрузке диска Super Audio CD или CD.

Задняя панель

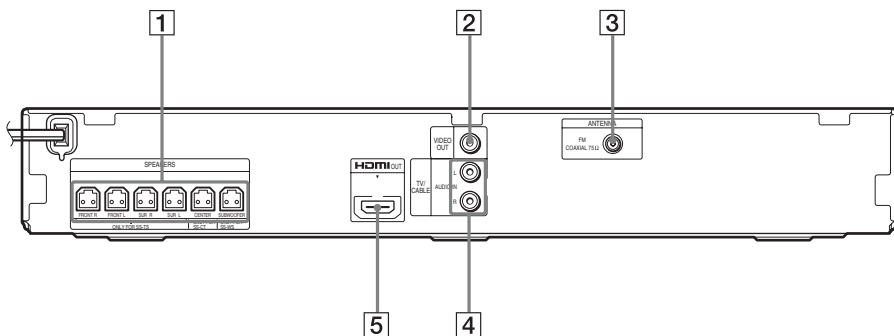

1 Гнезда SPEAKERS (стр. 28)

2 Гнездо VIDEO OUT (стр. 29)

3 Гнездо ANTENNA (COAXIAL 75Ω FM)
(стр. 31)

4 Модели для Северной Америки:
Гнезда TV/CABLE (AUDIO IN L/R)
(стр. 29)

Другие модели:
Гнезда TV (AUDIO IN L/R) (стр. 29)

5 Гнездо HDMI OUT (стр. 29)

Пульт дистанционного управления

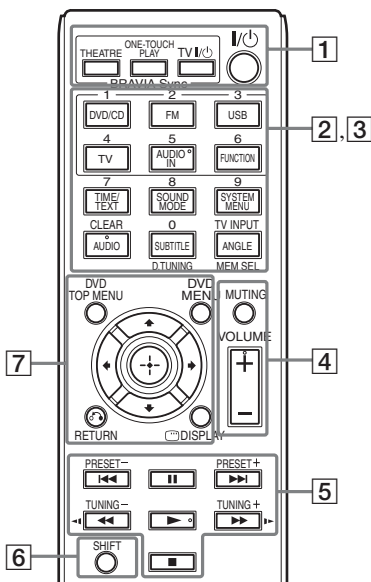

На кнопках 5/AUDIO IN, VOLUME +, AUDIO и ► расположены тактильные точки. Тактильная точка служит в качестве контрольной точки при эксплуатации пульта дистанционного управления.

1 THEATER (модели для Северной Америки) или THEATRE (другие модели) (стр. 57)

Автоматическая установка оптимального для просмотра фильмов режима видео.

ONE-TOUCH PLAY (стр. 57)

Включение функции воспроизведения одним нажатием.

TV I/O (вкл/ожидание)*

Включение телевизора или переключение его в режим ожидания.

I/O (вкл/ожидание) (стр. 33)

Включение системы или переключение ее в режим ожидания.

2 Кнопки с черными или белыми текстовыми метками

Кнопки для выбора функций (стр. 36, 49, 52)

Выбор источника воспроизведения.

Если система выключена, то при нажатии кнопки для выбора функции она автоматически включится.

DVD/CD

FM

USB

TV/CABLE (модели для Северной Америки) или TV (другие модели)

AUDIO IN

Эта кнопка недоступна.

FUNCTION

Последовательный выбор функций.

TIME/TEXT (стр. 47)

Изменение информации на дисплее передней панели.

SOUND MODE (стр. 56)

Выбор режима звука.

SYSTEM MENU (стр. 52, 54, 63, 64)

Вход в системное меню.

AUDIO (стр. 41)

Выбор аудиоформата или дорожки.

SUBTITLE (стр. 41)

Выбор языка субтитров, если на диске DVD VIDEO записаны субтитры на нескольких языках.

ANGLE (стр. 40)

Переключение на другой ракурс просмотра, если на диске DVD VIDEO записаны сцены с несколькими ракурсами.

D.TUNING (стр. 52)

Выбор радиочастоты.

MEM SEL (стр. 36, 59)

Выбор номера памяти устройства USB для воспроизведения или переноса.

- 3 Кнопки с розовыми текстовыми метками (следующие кнопки срабатывают при нажатии и удерживании кнопки SHIFT (6).)

Номерные кнопки (стр. 40, 52)

Используются для ввода номера главы или раздела, радиочастоты и т.д.

CLEAR (стр. 39, 43, 62)

Удаление значения в поле ввода.

TV INPUT*

Переключение источника входа для телевизора.

- 4 MUTING

Временное выключение звука.

VOLUME +/- (стр. 36)

Регулировка громкости.

- 5 Кнопки управления воспроизведением

См. раздел “Прочие операции воспроизведения” (стр. 39).

◀◀/▶▶ (предыдущий/следующий)

◀◀/▶▶ (перемотка назад/перемотка вперед)

◀|▶ (замедленное воспроизведение)

▶ (воспроизведение)

|| (пауза)

■ (стоп)

Кнопки управления радиоприемником

См. раздел “Прослушивание радио” (стр. 52).

PRESET +/-

TUNING +/-

- 6 SHIFT

Нажмите и удерживайте эту кнопку, чтобы использовать кнопки с розовыми текстовыми метками (3).

- 7 DVD TOP MENU (стр. 42)

Запуск или выключение главного меню на диске DVD.

DVD MENU (стр. 42)

Запуск или выключение меню на диске DVD.

←/↑/↓/→

Используется для выделения выбранного элемента.

+ (ENTER)

Ввод выбранного элемента.

↶ RETURN (стр. 37)

Возврат к предыдущему дисплею.

☰ DISPLAY (стр. 21, 33, 36, 39, 43, 57, 59, 65)

Используется для отображения на экране телевизора информации о воспроизведении.

* Работает только с телевизорами Sony. При использовании некоторых моделей телевизоров, возможно, не удастся использовать некоторые кнопки.

Установка батарей

Вставьте две батарейки R6 (размер AA) (прилагаются), расположив полюса ⊕ и ⊖ батареек в соответствии с метками внутри батарейного отсека.

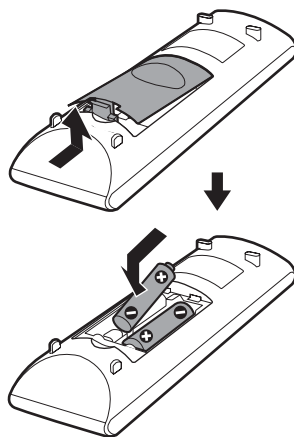

Примечание

- Не оставляйте пульт дистанционного управления в жарком или влажном месте.
- Не используйте новую батарейку вместе со старой.
- Не допускайте попадания посторонних предметов в корпус пульта, особенно при замене батареек.

- Если пульт дистанционного управления не будет использоваться в течение продолжительного периода времени, следует извлечь батарейки во избежание возможного повреждения вследствие утечки электролита и коррозии.

Руководство по меню управления

Меню управления используется для выбора функции и просмотра сопутствующей информации.

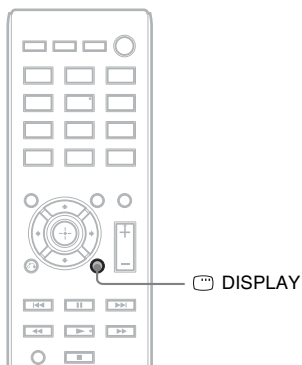

Нажмите кнопку  DISPLAY при включении функции “DVD/CD” или “USB”.

Каждый раз при нажатии кнопки  DISPLAY меню управления изменяется:

① → ② → ③ → ① → ...

- ① Меню управления 1
- ② Меню управления 2 (появляется при его доступности)
- ③ Меню управления не отображается

Меню управления



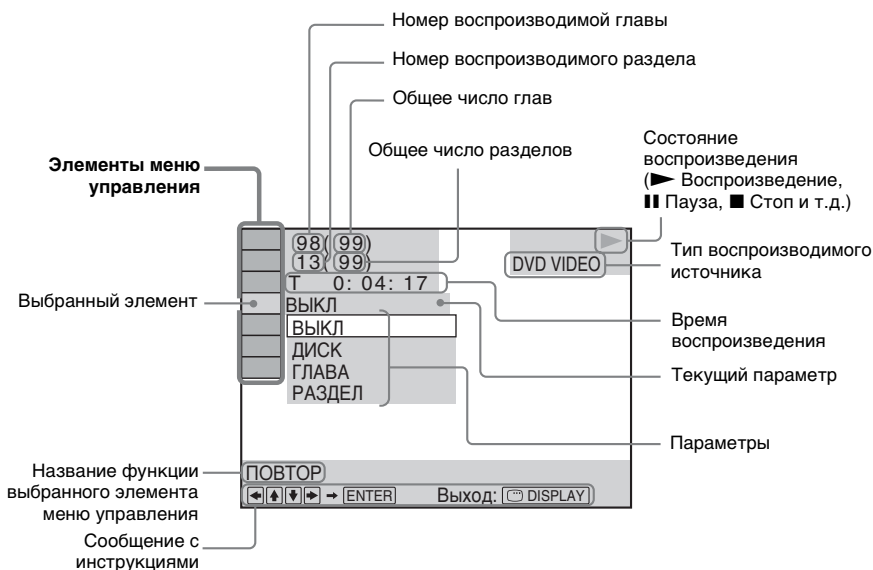





























































Пример: меню управления 1 при воспроизведении диска DVD VIDEO.





Перечень элементов меню управления

Для разных источников в меню управления 1 и 2 будут отображаться различные элементы. Для получения дополнительной информации см. страницы, указанные в скобках в таблице ниже.

Элемент	Имя элемента, функция, соответствующий источник
	[ГЛАВА] (стр. 40)/[СЦЕНА] (стр. 40)/[ДОРОЖКИ] (стр. 40) Выбор главы, сцены или дорожки, которые необходимо воспроизвести. DVD-V DVD-VR VIDEO CD
	[РАЗДЕЛ] (стр. 40)/[ИНДЕКС] (стр. 40) Выбор раздела или индекса, который необходимо воспроизвести. DVD-V DVD-VR VIDEO CD
	[ИНДЕКС] (стр. 40) Отображение и выбор индекса, который необходимо воспроизвести. Super Audio CD
	[ДОРОЖКИ] (стр. 40) Выбор дорожки для воспроизведения. Super Audio CD C D DATA CD DATA DVD USB
	[ORIGINAL/PLAY LIST] (стр. 42) Выбор типа глав (диски DVD-RW/DVD-R) для воспроизведения: [ORIGINAL] или отредактированный [PLAY LIST]. DVD-VR
	[ВРЕМЯ] (стр. 40) Проверка прошедшего и оставшегося времени воспроизведения. Можно начать воспроизведение с требуемого момента, введя временной код (только диски DVD VIDEO/DVD-VR). DVD-V DVD-VR VIDEO CD Super Audio CD C D DATA CD DATA DVD USB

	[MULTI/2CH] (стр. 42) Можно выбрать область воспроизведения на диске Super Audio CD, если эта функция доступна. 
	[СЛОЙ SUPER AUDIO CD/CD] (стр. 43) Можно выбрать слой воспроизведения на диске Super Audio CD, если эта функция доступна. 
	[ПРОГРАММА] (стр. 43) Выбор нужного порядка воспроизведения дорожек.  
	[ПРОИЗВОЛЬНОЕ ВОСПР] (стр. 44) Воспроизведение дорожек/файлов в случайной последовательности.      
	[ПОВТОР] (стр. 45) Повторное воспроизведение всего диска/устройства USB (всех глав/всех дорожек/всех папок/всех файлов) или одной главы/раздела/дорожки/папки/файла.        
	[A/V SYNC] (стр. 63) Настройка задержки между изображением и звуком.      
	[МЕНЮ ДИСКА] (стр. 42) Можно отобразить меню диска DVD. 
	[ОБЗОР] (стр. 37) Можно отобразить список папок/файлов изображений JPEG.   
	[УСТАНОВКА] (стр. 65) [ИНДИВИДУАЛЬНЫЙ] Кроме параметров быстрой настройки, можно настроить многие другие параметры. [БЫСТРЫЙ] (стр. 33) Можно выполнить основные настройки. Быстрая настройка используется для выбора языка экранного дисплея и форматного соотношения экрана телевизора.        
	[ПАПКА] (стр. 40) Выбор папки для воспроизведения.   
	[ФАЙЛ] (стр. 40) Выбор файла изображения JPEG или видеофайла, который необходимо воспроизвести.   
 1)	[ДАТА] (стр. 49) Отображение даты выполнения съемки цифровой фотокамерой.   
 1)	[ИНТЕРВАЛ] (стр. 46) Указание продолжительности интервала, в течение которого слайды отображаются на экране телевизора.   
 1)	[ЭФФЕКТ] (стр. 45) Выбор эффектов, которые должны использоваться для смены слайдов во время демонстрации слайдов.   



	<p>[НОСИТЕЛЬ ДАННЫХ] (стр. 38) Можно установить приоритет воспроизведения для различных типов форматов (файл MP3/AAC²⁾/WMA²⁾, файл изображения JPEG, видеофайл или файлы MP3 и файлы изображений JPEG совместно³⁾), которые будут воспроизводиться на дисках DATA CD/DATA DVD или устройствах USB. DATA CD DATA DVD USB</p>
	<p>[ПЕРЕДАЧА ЧЕРЕЗ USB] (стр. 59) Перенос дорожек, содержащихся на диске Audio CD, или файлов MP3, содержащихся на диске DATA CD/DATA DVD, на устройство USB. USB</p>

¹⁾Эти элементы не отображаются при воспроизведении дисков DATA CD/DATA DVD или устройства USB, содержащих видеофайлы.

²⁾Только для устройства USB.

³⁾Только для дисков DATA CD/DATA DVD.

К сведению

- Индикатор значка меню управления горит желтым  →  при выборе любого элемента кроме [ВЫКЛ] (только [ПРОГРАММА], [ПРОИЗВОЛЬНОЕ ВОСПР], [ПОВТОР] и [A/V SYNC]). Индикатор [ORIGINAL/PLAY LIST] горит желтым при выборе параметра [PLAY LIST] (по умолчанию). При выборе многоканальной области воспроизведения на диске Super Audio CD индикатор [MULTI/2CH] загорится желтым цветом.

Шаг 1. Установка системы

Размещение системы

Устанавливайте систему в соответствии с рисунком ниже.

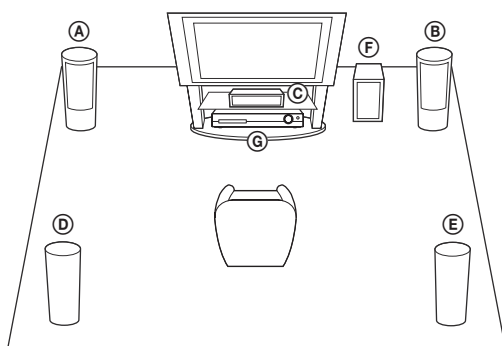

- Ⓐ Передний динамик (L (левый))
- Ⓑ Передний динамик (R (правый))
- Ⓒ Центральный динамик
- Ⓓ Динамик объемного звучания (L (левый))
- Ⓔ Динамик объемного звучания (R (правый))
- Ⓕ Сабвуфер
- Ⓖ Устройство

Прикрепление ножек сабвуфера

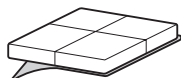

Снимите с ножек защитное покрытие.

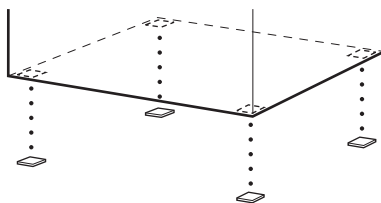

Примечание

- Соблюдайте осторожность при размещении динамиков и (или) подставок под динамики, подсоединенных к динамикам, на полах, которые обработаны особым образом (натертых воском, пропитанных маслом, полированных и т.д.), так как это может привести к появлению пятен или изменению цвета покрытия пола.

Сборка динамиков

(только модели DAV-TZ510/DAV-TZ710)

Для получения информации о сборке динамиков см. “Руководство по установке динамиков” (дополнение).

Установка динамиков на стену

Внимание

- Консультацию о материале стен и необходимых винтах можно получить в магазине, где продают металлоизделия, или в фирме, занимающейся установкой.
- Выбирайте винты, соответствующие материалу и прочности стен. Поскольку стена из гипсокартона обладает повышенной хрупкостью, вкрутите винты в деревянную планку. Установите динамики на плоской вертикальной стене на закрепленной планке.
- Sony не несет ответственности за травмы или поломки вследствие неправильной установки, недостаточной прочности стен, неправильно подобранных винтов, стихийного бедствия и т.д.

1 Подключите кабель динамика с цветной трубкой к \oplus , а кабель динамика без цветной трубки - к \ominus .

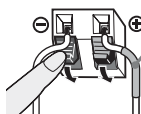

Цветная трубка

Передний левый динамик (L): белый

Передний правый динамик (R): красный

Центральный динамик: зеленый кабель

Левый динамик объемного звучания (L): синий

Правый динамик объемного звучания (R): серый

2 Приготовьте винты (не прилагаются), соответствующие отверстиям на задней панели динамика. См. рисунки ниже.

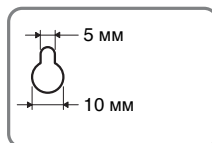
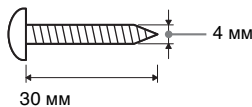

Отверстие на
задней панели
динамика

3 Вверните винты в стену, затем повесьте динамик на стену.

Выступ свернутого винта

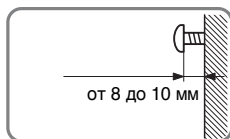

Для центрального динамика

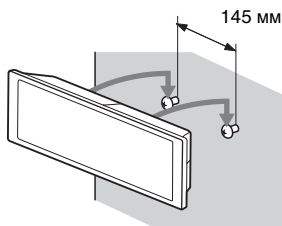

Для малых динамиков (только модели DAV-TZ210/DAV-TZ510)

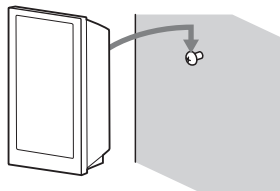

Для высоких динамиков (только модели DAV-TZ510/DAV-TZ710)

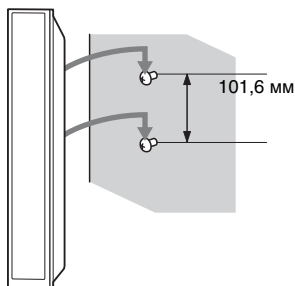

Шаг 2. Подключение системы

Подключение динамиков

- 1 Вставьте разъемы кабелей динамиков в соответствии с цветом гнезд SPEAKERS устройства до щелчка.

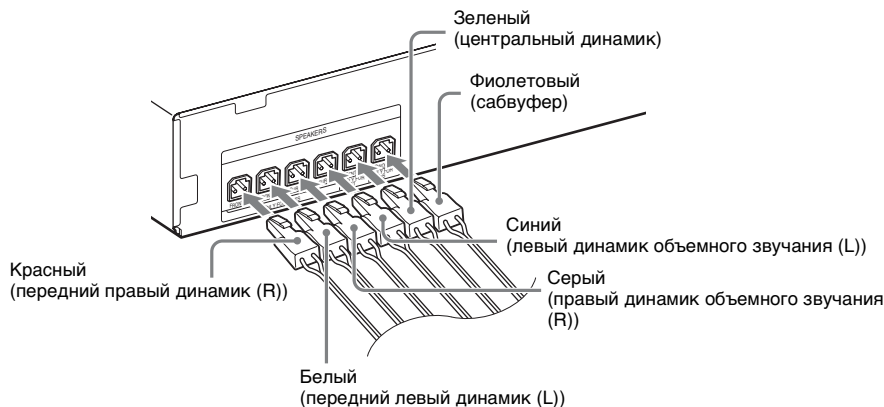

- 2 Подключите кабель динамика с цветной трубкой к \oplus , а кабель динамика без цветной трубки - к \ominus .

Кабель динамика прикреплен к сабвуферу.

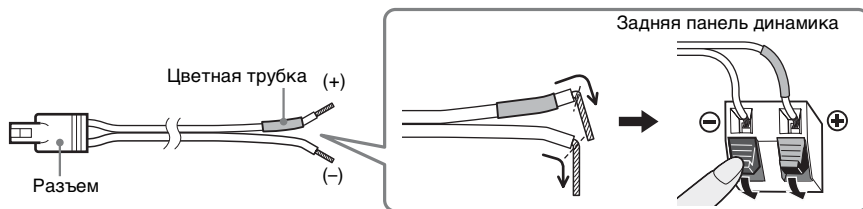

Примечание

- Не допускайте попадания изоляции кабеля динамика (резинового покрытия) в разъемы динамиков.

Подключение телевизора/телевизионной приставки

Подключение только телевизора

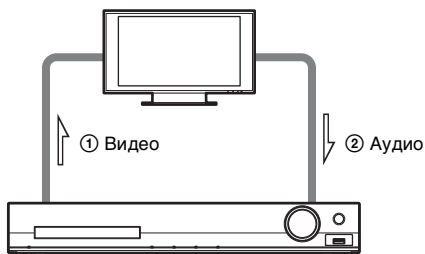

Подключение телевизора и телевизионной приставки

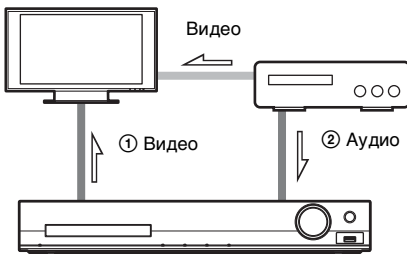

① Подключение видеокабелей к телевизору

Выберите способ подключения в зависимости от гнезд на телевизоре.

■ Способ 1: подключение видеокабеля (прилагается)

Это обычное подключение.

■ Способ 2: подключение кабеля HDMI*

Качество изображения повысится по сравнению со способом 1.

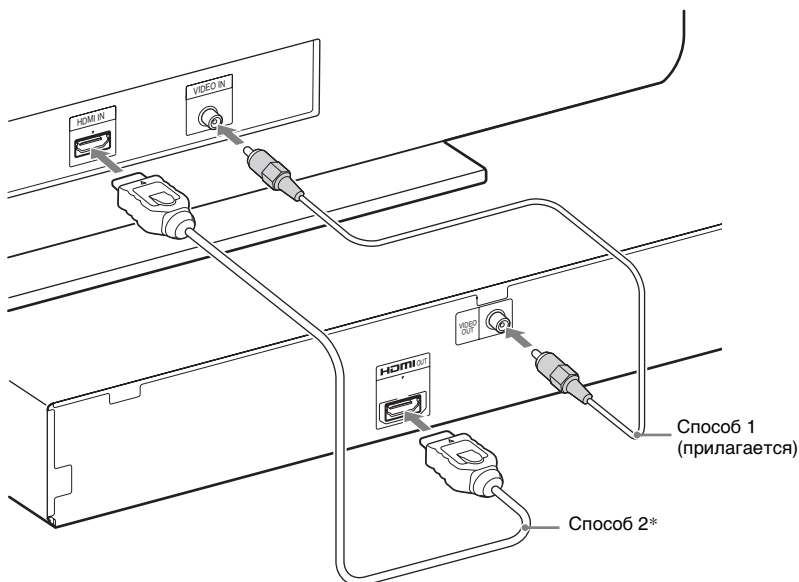

* Кабель HDMI поставляется только с моделями для Сингапура, Индонезии, Малайзии, Филиппин, Китая, Кореи, Латинской Америки и Мексики.

② Подключение аудиокабелей телевизора/телевизионной приставки

Для прослушивания с помощью системы звука с телевизора или телевизионной приставки подключите аудиокабель (не прилагается).

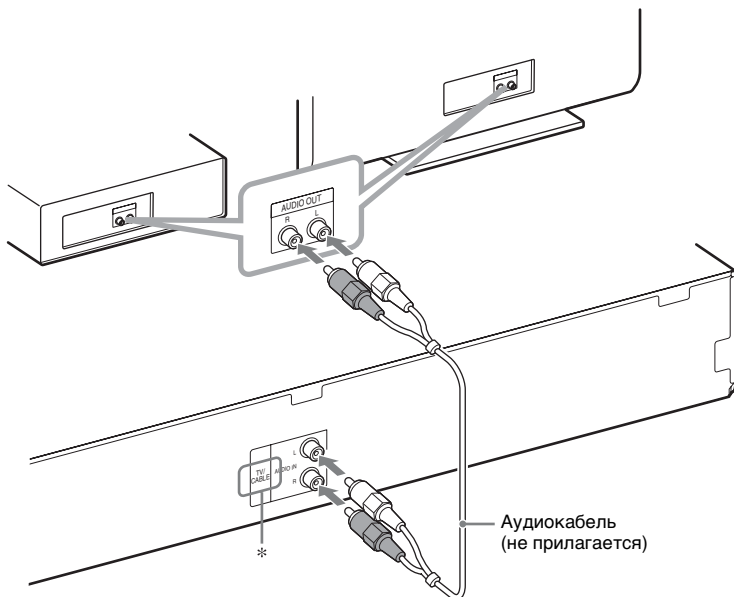

* Название гнезда отличается в зависимости от региона: TV/CABLE (модели для Северной Америки) или TV (другие модели).

К сведению

- Вместо телевизора к гнездам TV/CABLE или TV можно подключить другой компонент, например видеомэгаффон, цифровой спутниковый ресивер или PlayStation.

Изменение системы цветности (PAL или NTSC) (только модели для Австралии, стран Азии, Ближнего Востока и Южной Африки)

В зависимости от телевизора, возможно, потребуется выбрать систему цветности PAL или NTSC.

Значением по умолчанию у моделей для Австралии, стран Ближнего Востока и Южной Африки является PAL.

Значением по умолчанию у моделей для стран Азии является NTSC.

1 Выключите систему, нажав кнопку **I/⏻**.

2 Включите систему, нажав кнопку **I/⏻** на устройстве, удерживая при этом нажатой кнопку **FUNCTION** на устройстве.

При каждом выполнении этой процедуры выбирается система цветности PAL или NTSC.

Когда выбрана система цветности NTSC, на дисплее передней панели появляется индикация “NTSC”.

Подключение антенны

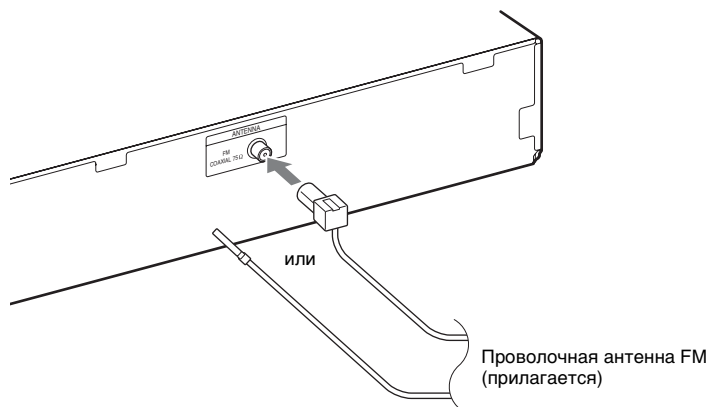

Примечание

- После подключения проволочной антенны FM вытяните ее и расположите, насколько это возможно, в горизонтальном положении.

Подключение кабеля питания переменного тока

1 Подключите кабель питания переменного тока.

На дисплее передней панели появится демонстрационное изображение.

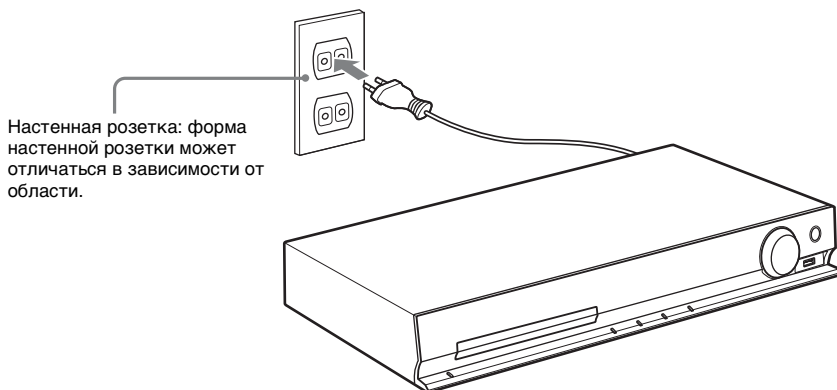

- 2** Нажмите кнопку I/⏻, чтобы включить систему, а затем снова нажмите кнопку I/⏻, чтобы выключить демонстрацию.

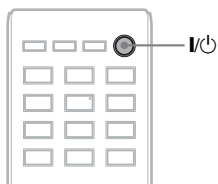

Шаг 3. Настройка системы

Выполнение быстрой настройки

Отображение элементов зависит от зоны.

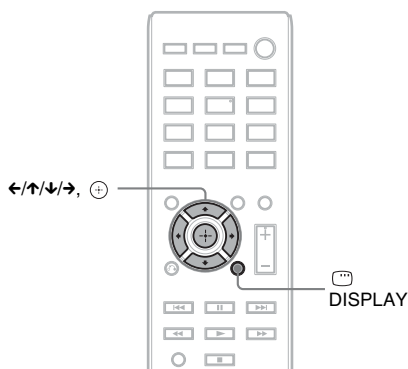
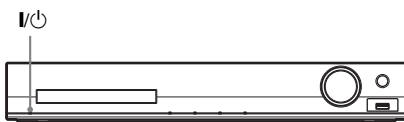

- 1 Включите телевизор.
- 2 Переключите селектор входного сигнала на телевизоре, чтобы сигнал с системы появился на экране телевизора.
- 3 Нажмите кнопку I/⏻ для включения системы.
- 4 Нажмите кнопку ⊕, при этом не вставляйте диск и не подключайте устройство USB.



Примечание

- Если это сообщение не появилась, нажмите кнопку DVD/CD. Если это сообщение все равно не появилось, выведите на экран дисплей быстрой настройки (стр. 64).

- 5 С помощью кнопок ↑/↓ выберите язык и нажмите кнопку ⊕.

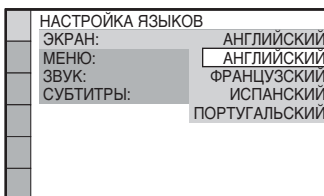

- 6 Нажмите кнопку ↑/↓ для выбора настройки, соответствующей типу телевизора, затем нажмите ⊕.

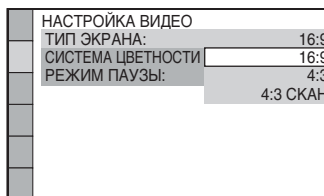

- [16:9]: данное форматное соотношение предназначено для широкоэкранных телевизоров или стандартных телевизоров 4:3 с функцией широкоформатного режима (стр. 66)
- [4:3] или [4:3 СКАН]: данное форматное соотношение предназначено для стандартных телевизоров 4:3 (стр. 66)

- 7 С помощью кнопок ↑/↓ выберите пункт Контроль по HDMI и нажмите кнопку ⊕.

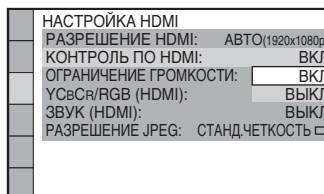

- 8** Нажмите \leftarrow/\rightarrow для выбора изображения реальной конфигурации динамиков, затем нажмите \oplus .



- [СТАНДАРТНЫЙ]: выберите этот параметр, когда нормально установлены все динамики.
- [БЕЗ ЦЕНТРАЛЬНОГО]: выберите этот параметр при установке только передних динамиков и динамиков объемного звучания.
- [БЕЗ ТЫЛОВЫХ]: выберите этот параметр при установке только центрального и передних динамиков.
- [ТОЛЬКО ФРОНТАЛЬНЫЕ]: выберите этот параметр при установке только передних динамиков.
- [ВСЕ ФРОНТ. А/С]: выберите этот параметр при установке всех динамиков перед слушателем.
- [ВСЕ ФРОНТ. А/С - БЕЗ ЦЕНТР.]: выберите этот параметр при установке передних динамиков и динамиков объемного звучания перед слушателем.

Завершение быстрой настройки

На любом этапе быстрой настройки нажмите кнопку \square DISPLAY.

Установка типа видеовыхода, соответствующего сигналу телевизора

Выберите тип видеовыхода системы в зависимости от типа подключения телевизора (стр. 29).

Выбор типа видеосигнала, выводимого через гнездо HDMI OUT

После подсоединения устройства к телевизору с помощью кабеля HDMI выбирается тип видеосигнала, выводимого через гнездо HDMI OUT.

- 1** Нажмите кнопку DVD/CD.

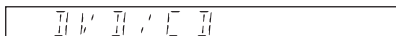

- 2** Нажмите кнопку \square DISPLAY, когда система находится в режиме остановки.

- 3** С помощью кнопок \uparrow/\downarrow выберите \square [УСТАНОВКА] и нажмите кнопку \oplus .

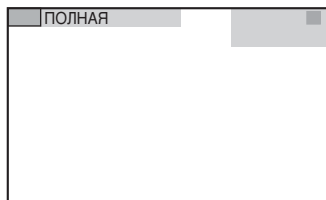

- 4** С помощью кнопок \uparrow/\downarrow выберите [ИНДИВИДУАЛЬНЫЙ] и нажмите кнопку \oplus .

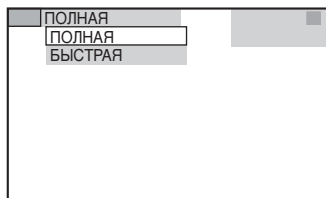

- 5** С помощью кнопок \uparrow/\downarrow выберите [НАСТРОЙКА HDMI] и нажмите кнопку \oplus .

НАСТРОЙКА HDMI
РАЗРЕШЕНИЕ HDMI: АВТО(1920x1080p)
КОНТРОЛЬ ПО HDMI: ВКЛ
ОГРАНИЧЕНИЕ ГРОМКОСТИ: ВЫКЛ
УСвСР/RGB(HDMI): УСвСР
ЗВУК (HDMI): ВЫКЛ
РАЗРЕШЕНИЕ JPEG: СТАНД.ЧЕТКОСТЬ□

- 6** С помощью кнопок \uparrow/\downarrow выберите [РАЗРЕШЕНИЕ HDMI] и нажмите кнопку \oplus .

НАСТРОЙКА HDMI
РАЗРЕШЕНИЕ HDMI: АВТО(1920x1080p)
КОНТРОЛЬ ПО HDMI: ВКЛ
ОГРАНИЧЕНИЕ ГРОМКОСТИ: ВЫКЛ
УСвСР/RGB(HDMI): УСвСР
ЗВУК (HDMI): ВЫКЛ
РАЗРЕШЕНИЕ JPEG: СТАНД.ЧЕТКОСТЬ□

- 7** С помощью кнопок \uparrow/\downarrow , выберите необходимое значение, затем нажмите кнопку \oplus .

НАСТРОЙКА HDMI
РАЗРЕШЕНИЕ HDMI: АВТО(1920x1080p)
КОНТРОЛЬ ПО HDMI: АВТО(1920x1080p)
ОГРАНИЧЕНИЕ ГРОМ: 1920x1080i
УСвСР/RGB(HDMI): 1280x720p
ЗВУК (HDMI): 720x480p
РАЗРЕШЕНИЕ JPEG: СТАНД.ЧЕТКОСТЬ□

- [АВТО (1920 × 1080p)]: вывод оптимального для подключенного телевизора видеосигнала.
- [1920 × 1080i]: вывод видеосигналов 1920 × 1080i*.
- [1280 × 720p]: вывод видеосигналов 1280 × 720p*.
- [720 × 480p]**: вывод видеосигналов 720 × 480p*.

* i: с чересстрочной разверткой, p: с прогрессивной разверткой

** В зависимости от региона может появиться индикация [720 × 480/576p], и система будет выводить видеосигналы 720 × 576p.

Воспроизведение

Воспроизведение диска

DVD-V

DVD-VR

VIDEO CD

Super Audio CD

CD

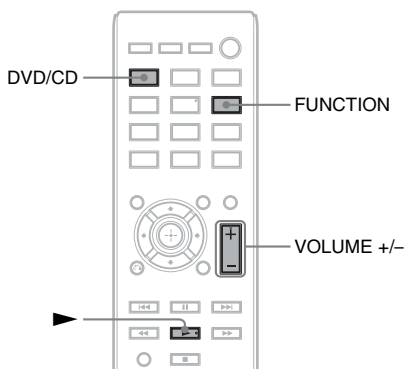
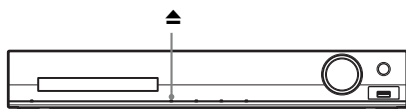

- 1** Нажмите кнопку **DVD/CD**.
Эту функцию можно также выбрать, повторно нажимая кнопку **FUNCTION**.
- 2** Нажмите кнопку **▲**, чтобы открыть лоток для дисков.
- 3** Поместите диск в лоток для дисков и нажмите кнопку **▲**.

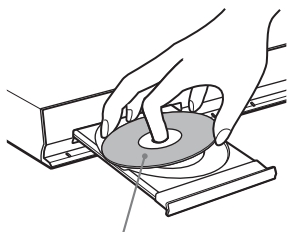

Этикетка должна находиться сверху.

4 Нажмите кнопку **▶** для начала записи.

5 Нажмите **VOLUME +/-**, чтобы отрегулировать громкость.

Воспроизведение файлов на диске/устройстве USB

DATA CD

DATA DVD

USB

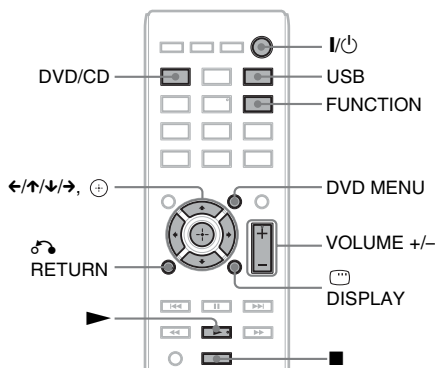
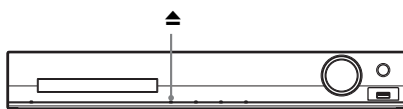

- 1** Нажмите **DVD/CD** или **USB**.
 - **DVD/CD**: диск.
 - **USB**: устройство USB.Эту функцию можно также выбрать, повторно нажимая кнопку **FUNCTION**.

2 Загрузка источника.

■ Диск

Поместите диск в лоток, используя кнопку **▲** для открытия/закрытия лотка.

■ Устройство USB

Подключите устройство USB к порту USB (USB).

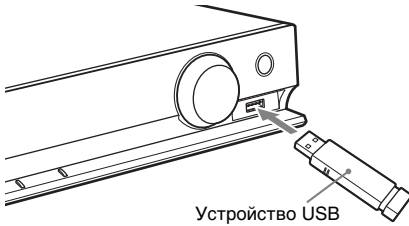

Примечание

• В зависимости от устройства USB для отображения индикации “READING” на дисплее передней панели может потребоваться около 10 секунд.

На экране телевизора появится надпись [СПИСОК ПАПЕК].

Если надпись [СПИСОК ПАПЕК] не появилась, нажмите кнопку DVD MENU.

3 Нажмите кнопку \uparrow/\downarrow для выбора папки.



4 Нажмите кнопку \blacktriangleright для начала записи.

■ Видео-/аудиофайлы

Система начнет воспроизведение файлов в выбранной папке.

■ Файлы изображений JPEG

Система начнет слайд-шоу из файлов в выбранной папке.

5 Нажмите VOLUME +/-, чтобы отрегулировать громкость.

Выбор источника воспроизведения устройства USB

Можно выбрать номер памяти для воспроизведения в зависимости от устройства USB.

Нажмите кнопку MEM SEL.

Выбранный номер памяти

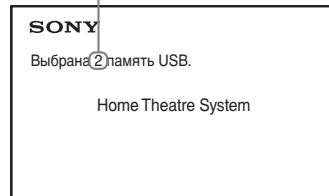

Примечание

- Если выбрать память не удастся, на экране телевизора появится сообщение [Операция невозможна.].
- Номер памяти меняется в соответствии с устройством USB.

Извлечение устройства USB

- 1 Нажмите кнопку \blacksquare , чтобы остановить воспроизведение.
- 2 Нажмите кнопку I/⏻ для выключения системы.
- 3 Извлеките устройство USB.

Воспроизведение нужного файла

DATA CD DATA DVD USB

- 1 Выберите папку, выполнив шаги в разделе “Воспроизведение файлов на диске/устройстве USB” (стр. 36).
- 2 Нажмите кнопку \oplus для отображения списка файлов.
- 3 Выберите файл.

Для возврата к списку папок нажмите \odot RETURN.

■ Видео-/аудиофайлы

С помощью кнопок \uparrow/\downarrow выберите файл.

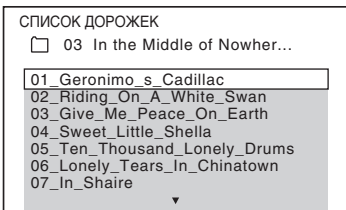

■ **Файлы JPEG**

С помощью кнопок $\leftarrow/\uparrow/\downarrow/\rightarrow$ выберите изображение.

1	2	3	4
5	6	7	8
9	10	11	12
13	14	15	16

4 Начните воспроизведение.

■ **Видео-/аудиофайлы**

Нажмите кнопку \blacktriangleright , чтобы начать воспроизведение с выбранного файла.

■ **Файлы изображений JPEG**

Нажмите кнопку \blacktriangleright , чтобы начать слайд-шоу с выбранного файла. Нажмите кнопку \oplus , чтобы отобразить только выбранный файл.

Включение/выключение списка папок/файлов

Нажмите кнопку DVD MENU.

Отображение списка папок/файлов с помощью меню управления

1 Нажмите \square DISPLAY.

2 С помощью кнопок \uparrow/\downarrow выберите \square [ОБЗОР] и нажмите кнопку \oplus .

3 С помощью кнопок \uparrow/\downarrow выберите необходимый список, затем нажмите кнопку \oplus .

- [СПИСОК ПАПЕК]: отобразится список папок. Чтобы отобразить список файлов, выберите папку с

помощью кнопок \uparrow/\downarrow , а затем нажмите кнопку \oplus .

- [СПИСОК ИЗОБРАЖЕНИЙ] (только для файлов изображений JPEG): появится список файлов изображений JPEG, имеющихся в папке.

Присутствие на диске/устройстве USB различных типов файлов

DATA CD **DATA DVD** **USB**

Если на диске/устройстве USB находится различное содержимое (аудиофайлы, файлы изображений JPEG или видеофайлы), можно выбрать тип файлов, который будет более приоритетными.

1 Нажмите \square DISPLAY.

2 С помощью кнопок \uparrow/\downarrow выберите \square [НОСИТЕЛЬ ДАННЫХ] и нажмите кнопку \oplus .

3 С помощью кнопок \uparrow/\downarrow выберите установку и нажмите кнопку \oplus .

- [МУЗЫКА/ФОТО] (только для дисков DATA CD/DATA DVD): одновременное воспроизведение файлов изображений JPEG и файлов MP3, содержащихся в одной и той же папке, в виде демонстрации слайдов.
- [МУЗЫКА]: воспроизведение аудиофайлов имеет приоритет.
- [VIDEO]: воспроизведение видеофайлов имеет приоритет.
- [ФОТО]: воспроизведение файлов изображения JPEG имеет приоритет. Воспроизведение файлов изображений JPEG возможно в виде демонстрации слайдов.

Настройка по умолчанию зависит от источника.

Для получения дополнительной информации о приоритете воспроизведения типов файлов параметра [НОСИТЕЛЬ ДАННЫХ] см. “Приоритет воспроизведения типов файлов” (стр. 85).

Прочие операции воспроизведения

Кнопки управления воспроизведением на пульте дистанционного управления

DVD-V DVD-VR VIDEO CD Super Audio CD C D

DATA CD DATA DVD USB

Доступность функции зависит от типа диска/файла.

Операция	Нажмите
Остановка	■
Пауза	▢
Возврат к обычному воспроизведению или продолжение воспроизведения после паузы	▶
Отмена точки продолжения	■ дважды.
Пропуск текущего раздела, дорожки, файла или сцены	◀◀ или ▶▶. <ul style="list-style-type: none"> ◀◀: переход к началу. Для перехода к предыдущему элементу нажмите кнопку ◀◀ дважды за секунду. ▶▶: переход к следующему элементу.

Операция	Нажмите
Пропуск текущего изображения JPEG	← или → во время воспроизведения. <ul style="list-style-type: none"> ◀: переход к предыдущему файлу. ▶: переход к следующему элементу.
Быстрый поиск места	◀◀/◀◀ или ▶▶/▶▶ во время воспроизведения диска. <ul style="list-style-type: none"> ◀◀/◀◀: быстрое сканирование назад. ▶▶/▶▶: быстрое сканирование вперед. При каждом нажатии кнопки ◀◀/◀◀ или ▶▶/▶▶ во время сканирования скорость воспроизведения изменяется.
Покадровый просмотр	▢, затем ◀◀/◀◀ или ▶▶/▶▶. <ul style="list-style-type: none"> ◀◀/◀◀: замедленное воспроизведение (назад). ▶▶/▶▶: замедленное воспроизведение (вперед). При каждом нажатии кнопки ◀◀/◀◀ или ▶▶/▶▶ во время замедленного воспроизведения скорость воспроизведения изменяется.
Поворот файла изображения JPEG	⬆/⬇ во время просмотра файла изображения JPEG. Для возврата к обычному режиму нажмите кнопку CLEAR, удерживая нажатой кнопку SHIFT.

К сведению

- При воспроизведении файлов можно выбрать следующую папку, если нажать кнопку ▶▶ (→ для файлов изображений JPEG) после последнего файла в текущей папке, однако вернуться к предыдущей папке путем нажатия кнопки ◀◀ не удастся (← для файлов изображений JPEG). Для возврата к предыдущей папке выберите ее из списка папок.
- Если для параметра [РАЗРЕШЕНИЕ JPEG] в меню [НАСТРОЙКА HDMI] установлено значение [(1920 × 1080i) В.Ч. □] или [(1920 × 1080i) В.Ч.], не удастся выполнить поворот файла изображения JPEG (стр. 67).

Воспроизведение нужной главы/раздела/дорожки/сцены и т.д.

Выбор номера главы/раздела/дорожки/сцены/индекса/папки/файла для воспроизведения

DVD-V DVD-VR VIDEO CD Super Audio CD C D

DATA CD DATA DVD USB

- 1 Нажмите DISPLAY.
- 2 С помощью кнопок \uparrow/\downarrow выберите способ поиска, затем нажмите кнопку \oplus .

- [ГЛАВА/СЦЕНА/ДОРОЖКИ]
- [РАЗДЕЛ/ИНДЕКС]
- [ДОРОЖКИ]
- [ИНДЕКС]
- [ПАПКА]
- [ФАЙЛ]

Пример: [РАЗДЕЛ] выбирается [** (**)] (где ** – некоторое число).

Цифра в скобках обозначает общее количество глав, разделов, дорожек, индексов, сцен, папок или файлов.

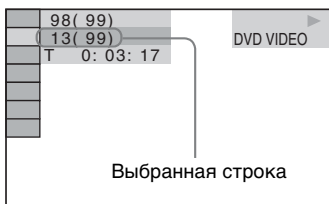

Примечание

- Если для элемента [НОСИТЕЛЬ ДАННЫХ] установлено значение [МУЗЫКА/ФОТО] и [ФАЙЛ] не появляется, нажмите кнопку DISPLAY еще раз.

- 3 С помощью кнопки \uparrow/\downarrow выберите требуемый номер главы, раздела, дорожки, сцены и т.д., а затем нажмите \oplus .

Кроме того, чтобы выбрать номер, нажимайте номерные кнопки, удерживая нажатой кнопку SHIFT.

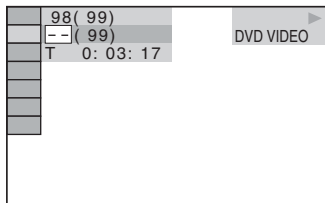

В случае ошибки нажмите кнопку CLEAR, удерживая нажатой кнопку SHIFT, чтобы стереть цифру.

Для выбора сцены с помощью временного кода

DVD-V DVD-VR

- 1 Нажмите DISPLAY.
- 2 С помощью кнопок \uparrow/\downarrow выберите [ВРЕМЯ], а затем нажмите кнопку \oplus .
- 3 Введите временной код с помощью номерных кнопок, удерживая нажатой кнопку SHIFT, затем нажмите кнопку \oplus .

Например, чтобы найти сцену, которая будет через 2 часа 10 минут и 20 секунд от начала, нажмите 2, 1, 0, 2, 0 ([2:10:20]), удерживая нажатой кнопку SHIFT.

Примечание

- Временной код нельзя использовать для поиска сцены на диске DVD+RW.

Изменение ракурса

DVD-V

Нажимайте кнопку ANGLE во время воспроизведения, чтобы выбрать нужный ракурс.

Отображение субтитров

DVD-V **DVD-VR** **DATA CD** * **DATA DVD** * **USB** *

* За исключением моделей для Великобритании и стран Северной Америки.

Нажимайте кнопку **SUBTITLE** во время воспроизведения, чтобы выбрать нужный язык субтитров.

Примечание

• Функция выбора субтитров доступна в том случае, если видеофайл DivX имеет расширение “.avi” или “.divx”, а информация о субтитрах содержится в этом же файле (за исключением моделей для Великобритании и стран Северной Америки).

Изменение звука

DVD-V **DVD-VR** **VIDEO CD** **CD** **DATA CD**

DATA DVD **USB**

Нажимая кнопку **AUDIO** во время воспроизведения, выберите звук.

■ DVD VIDEO

Если источник содержит несколько аудиоформатов или многоязычный звук, можно переключать аудиоформат или язык.

4 отображаемых символа означают код языка. Чтобы определить, к какому языку относится тот или иной код, см. раздел “Перечень кодов языков” (стр. 86).

Если один и тот же язык отображается два или более раз, то диск DVD VIDEO записан с использованием нескольких аудиоформатов.

Пример:

Dolby Digital 5.1-канальный

Объемное звучание (Л/П) LFE (низкочастотный эффект)

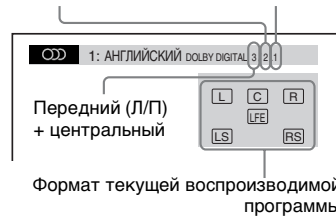

■ DVD-VR

Если диск содержит несколько звуковых дорожек, можно переключать их.

■ VIDEO CD/CD/DATA CD (файл MP3)/DATA DVD (файл MP3)/устройство USB (аудиофайл)

Можно изменить звуковую дорожку.

- [СТЕРЕО]: стереозвук.
- [1L]: звук левого канала (монофонический).
- [2R]: звук правого канала (монофонический).

■ DATA CD (видеофайл формата DivX)/DATA DVD (видеофайл формата DivX)/устройство USB (видеофайл формата DivX) (за исключением моделей для Северной Америки)

Если файл видео содержит несколько звуковых дорожек, можно переключать их.

■ Super VCD

Можно изменить звуковую дорожку.

- [1:СТЕРЕО]: стереозвук звуковой дорожки 1.
- [1:1L]: звук левого канала звуковой дорожки 1 (монофонический).
- [1:2R]: звук правого канала звуковой дорожки 1 (монофонический).
- [2:СТЕРЕО]: стереозвук звуковой дорожки 2.
- [2:1L]: звук левого канала звуковой дорожки 2 (монофонический).
- [2:2R]: звук правого канала звуковой дорожки 2 (монофонический).

Использование меню DVD



DVD-V

При воспроизведении диска DVD, содержащего несколько глав, можно выбрать нужную главу с помощью кнопки DVD TOP MENU.

При воспроизведении диска DVD, для которого можно выбирать такие элементы, как язык субтитров и язык звукового сопровождения, выберите их с помощью кнопки DVD MENU.

- 1 Нажмите DVD TOP MENU или DVD MENU.
 - 2 Выберите элемент, который требуется воспроизвести или изменить, с помощью кнопок ←/↑/↓/→, а затем нажмите кнопку ⊕.
- Кроме того, чтобы выбрать номер, нажимайте номерные кнопки, удерживая нажатой кнопку SHIFT.

Отображение меню диска DVD в меню управления

- 1 Нажмите  DISPLAY.
- 2 С помощью кнопок ↑/↓ выберите пункт  [МЕНЮ ДИСКА] и нажмите кнопку ⊕.
- 3 С помощью кнопок ↑/↓ выберите пункт [МЕНЮ] или [ВЕРХНЕЕ МЕНЮ], а затем нажмите ⊕.

Выбор оригинального или измененного заголовка на диске DVD-VR

DVD-VR

Эта функция доступна только для дисков DVD-VR, на которых создан список воспроизведения.

- 1 Нажмите кнопку  DISPLAY, когда система находится в режиме остановки.



- 2 Нажимая кнопки ↑/↓, выберите  [ORIGINAL/PLAY LIST] и нажмите кнопку ⊕.

- 3 С помощью кнопку ↑/↓ выберите установку и нажмите кнопку ⊕.
 - [PLAY LIST]: можно воспроизвести главы в порядке существующего списка воспроизведения.
 - [ORIGINAL]: воспроизведение изначально записанных глав.

Выбор области воспроизведения диска Super Audio CD

Super Audio CD

Некоторые диски Super Audio CD состоят из 2-канальной и многоканальной областей воспроизведения. Можно выбрать область воспроизведения, которую требуется прослушать.



- 1 Нажмите кнопку  DISPLAY, когда система находится в режиме остановки.
- 2 Нажимая кнопки ↑/↓, выберите  [MULTI/2CH] и нажмите кнопку ⊕.
- 3 С помощью кнопку ↑/↓ выберите установку и нажмите кнопку ⊕.
 - [MULTI]: воспроизведение многоканальной области.
 - [2CH]: воспроизведение 2-канальной области.

Смена области воспроизведения гибридного диска Super Audio CD

Super Audio CD

Некоторые диски Super Audio CD состоят из слоев Super Audio CD и CD. Можно выбрать слой воспроизведения, который требуется прослушать.

1 Нажмите кнопку  **DISPLAY**, когда система находится в режиме остановки.

2 Нажимая кнопки , выберите  [СЛОЙ SUPER AUDIO CD/CD] и нажмите кнопку .

■ Если в текущий момент выбран слой CD появится индикация [SUPER AUDIO CD].

■ Если в текущий момент выбран слой Super Audio CD появится индикация [CD].

3 Нажмите кнопку , чтобы выбрать слой.

• [SUPER AUDIO CD]: воспроизведение слоя Super Audio CD.

При воспроизведении слоя Super Audio CD на дисплее передней панели появляется индикация “SA-CD”.

• [CD]: воспроизведение слоя CD. При воспроизведении слоя CD на дисплее передней панели появляется индикация “CD”.

Примечание

• Аудиосигналы Super Audio CD не выводятся через гнездо HDMI OUT.

Выбор режима воспроизведения



Воспроизведение в запрограммированном порядке



(программное воспроизведение)

VIDEO CD 

Содержимое диска можно воспроизводить в том порядке, который необходим. Чтобы создать собственную программу, можно задать последовательность воспроизведения имеющихся на диске дорожек. Можно запрограммировать до 99 дорожек.

1 Нажмите  **DISPLAY**.

2 С помощью кнопок  выберите  [ПРОГРАММА] и нажмите кнопку .

3 С помощью кнопок  выберите [УСТАНОВ →] и нажмите кнопку .

Общее время воспроизведения запрограммированных дорожек

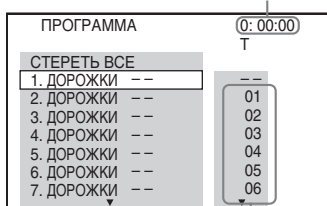

Дорожки, записанные на диске

4 Нажмите кнопку .

Курсор переместится к строке дорожки [T] (в данном случае к [01]).

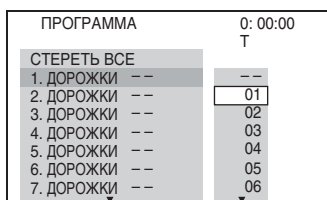

5 Выберите дорожку, которую требуется включить в программу.

Например: установка дорожки № 2 в качестве первой запрограммированной дорожки

Нажмите кнопку \uparrow/\downarrow для выбора номера [02] в столбце [T], затем нажмите кнопку \oplus .

Выбранная дорожка Номер дорожки [T]

ПРОГРАММА		0: 03:51
СТЕРЕТЬ ВСЕ		T
1. ДОРОЖКИ (02)	--	01
2. ДОРОЖКИ --	--	02
3. ДОРОЖКИ --	--	03
4. ДОРОЖКИ --	--	04
5. ДОРОЖКИ --	--	05
6. ДОРОЖКИ --	--	06
7. ДОРОЖКИ --	--	06

Общее время воспроизведения запрограммированных дорожек

6 Чтобы запрограммировать другие дорожки, повторите шаги 4–5.

7 Нажмите кнопку \blacktriangleright для начала программного воспроизведения.

Для возврата к воспроизведению в обычном режиме

Нажмите кнопку CLEAR, удерживая нажатой кнопку SHIFT, когда на экране телевизора не отображается дисплей установки программ или выберите [ВЫКЛ] в шаге 3. Для воспроизведения этой же программы выберите [ВКЛ] в шаге 3 и нажмите кнопку \oplus .

Изменение или отмена программы

- 1 Выполните шаги с 1 по 3 раздела “Воспроизведение в запрограммированном порядке”.
- 2 С помощью кнопок \uparrow/\downarrow выберите номер дорожки, который требуется изменить или отменить.

Чтобы удалить дорожку из программы, нажмите кнопку CLEAR, удерживая нажатой кнопку SHIFT.

3 Чтобы создать новую программу, выполните действия, описанные в шаге 5 раздела “Воспроизведение в запрограммированном порядке”.

Чтобы отменить программу, выберите [--] в столбце [T], затем нажмите кнопку \oplus .

Отмена всех дорожек в запрограммированном порядке

- 1 Выполните шаги с 1 по 3 раздела “Воспроизведение в запрограммированном порядке”.
- 2 Нажмите кнопку \uparrow и выберите [СТЕРЕТЬ ВСЕ], затем нажмите \oplus .

Воспроизведение в случайном порядке

(произвольное воспроизведение)

VIDEO CD Super Audio CD CD DATA CD DATA DVD

USB

Примечание

• При воспроизведении файлов MP3 одна и та же песня может воспроизводиться многократно.

- 1 Нажмите кнопку ☺ DISPLAY во время воспроизведения.
- 2 С помощью кнопок \uparrow/\downarrow выберите ☺ [ПРОИЗВОЛЬНОЕ ВОСПР] и нажмите кнопку \oplus .
- 3 С помощью кнопок \uparrow/\downarrow выберите элемент для произвольного воспроизведения.
 - VIDEO CD/Super Audio CD/CD
 - [ВЫКЛ]: выключено.
 - [ДОРОЖКИ]: произвольное воспроизведение дорожек на диске.
 - Во время программного воспроизведения
 - [ВЫКЛ]: выключено.
 - [ВКЛ]: перетасовка дорожек, выбранных для программного воспроизведения.

■ **DATA CD (только аудиофайлы)/ DATA DVD (только аудиофайлы)/ устройство USB (только аудиофайлы)**

- [ВЫКЛ]: выключено.
- [ВКЛ. (МУЗЫКА)]: можно выполнить произвольное воспроизведение аудиофайлов на текущем диске/устройстве USB. Если папка не выбрана, осуществляется произвольное воспроизведение аудиофайлов в первой папке.

4 Нажмите кнопку  для начала произвольного воспроизведения.

Для возврата к воспроизведению в обычном режиме

Нажмите кнопку CLEAR, удерживая нажатой кнопку SHIFT, или выберите [ВЫКЛ] в шаге 3.

Примечание







- Функцию произвольного воспроизведения нельзя использовать для дисков VIDEO CD и Super VCD с функцией контроля воспроизведения.

Повторное воспроизведение

(повторное воспроизведение)

DVD-V **DVD-VR** **VIDEO CD** **Super Audio CD** **CD**

DATA CD **DATA DVD** **USB**

- 1** Нажмите кнопку  **DISPLAY** во время воспроизведения.
- 2** С помощью кнопок  выберите  [ПОВТОР] и нажмите кнопку .
- 3** Нажмите кнопку  для выбора элемента для повторного воспроизведения, затем нажмите .

■ **DVD VIDEO/DVD-VR**

- [ВЫКЛ]: выключено.
- [ДИСК]: повтор всех глав на диске.
- [ГЛАВА]: повтор текущей главы на диске.

- [РАЗДЕЛ]: повтор текущего раздела на диске.

■ **VIDEO CD/Super Audio CD/CD**

- [ВЫКЛ]: выключено.
- [ДИСК]: повтор всех дорожек на диске.
- [ДОРОЖКИ]: повтор текущей дорожки.

■ **DATA CD/DATA DVD/устройство USB**

- [ВЫКЛ]: выключено.
- [ДИСК] (только DATA CD/DATA DVD): повтор всех папок на диске.
- [ПАМЯТЬ] (только устройство USB): повтор всех папок на устройстве USB.
- [ПАПКА]: повтор текущей папки.
- [ДОРОЖКИ] (только аудиофайлы): повтор текущего файла.
- [ФАЙЛ] (только видеофайлы): повтор текущего файла.

4 Нажмите кнопку  для начала повторного воспроизведения.

Для возврата к воспроизведению в обычном режиме





Нажмите кнопку CLEAR, удерживая нажатой кнопку SHIFT, или выберите [ВЫКЛ] в шаге 3.

Примечание

- Функцию повторного воспроизведения нельзя использовать для дисков VIDEO CD и Super VCD с функцией контроля воспроизведения.

Выбор эффекта для слайд-шоу

DATA CD **DATA DVD** **USB**

- 1** Нажимайте кнопку  **DISPLAY**, пока в меню управления не появится параметр  [ЭФФЕКТ].
- 2** Нажимая кнопки , выберите  [ЭФФЕКТ] и нажмите кнопку .

- 3** С помощью кнопок \uparrow/\downarrow выберите установку и нажмите кнопку \oplus .
- [РЕЖИМ 1]: файл изображения JPEG перемещается в направлении сверху вниз на экране телевизора.
 - [РЕЖИМ 2]: файл изображения JPEG растягивается на экране телевизора в направлении слева направо.
 - [РЕЖИМ 3]: файл изображения JPEG появляется из центра экрана телевизора.
 - [РЕЖИМ 4]: для файла изображения JPEG случайно выбирается любой из эффектов.
 - [РЕЖИМ 5]: следующий файл изображения JPEG наплывает на предыдущий.
 - [ВЫКЛ]: выключено.

Примечание

- Параметр [ЭФФЕКТ] не работает, если для параметра [РАЗРЕШЕНИЕ JPEG] в меню [НАСТРОЙКА HDMI] установлено значение [(1920 × 1080i) В.Ч. □] или [(1920 × 1080i) В.Ч.] (стр. 67).
- Параметр [ЭФФЕКТ] не удастся выбрать, если воспроизведение осуществляется с устройства USB или с диска, который не содержит файлы изображений JPEG, а также если для параметра [НОСИТЕЛЬ ДАННЫХ] установлено значение, при котором воспроизведение файлов изображений JPEG невозможно.

Выбор продолжительности демонстрации слайдов

DATA CD DATA DVD USB

- 1** Нажимайте кнопку ⏏ DISPLAY, пока в меню управления не появится параметр ⏏ [ИНТЕРВАЛ].
- 2** Нажимая кнопки \uparrow/\downarrow , выберите ⏏ [ИНТЕРВАЛ], затем нажмите кнопку \oplus .

- 3** С помощью кнопок \uparrow/\downarrow выберите установку и нажмите кнопку \oplus .
- [НОРМАЛЬНЫЙ]: установка стандартной длительности.
 - [БЫСТРЫЙ]: установка более короткого интервала по сравнению со значением [НОРМАЛЬНЫЙ].
 - [МЕДЛЕННЫЙ 1]: установка более продолжительного интервала времени по сравнению со значением [НОРМАЛЬНЫЙ].
 - [МЕДЛЕННЫЙ 2]: установка более продолжительного интервала времени по сравнению со значением [МЕДЛЕННЫЙ 1].

Примечание

- Некоторые файлы изображений JPEG могут отображаться дольше выбранного значения, особенно файлы изображений JPEG в прогрессивном формате и файлы изображений JPEG размером 3000000 и более.
- Параметр [ИНТЕРВАЛ] не удастся выбрать, если воспроизведение осуществляется с устройства USB или с диска, который не содержит файлы изображений JPEG, а также если для параметра [НОСИТЕЛЬ ДАННЫХ] установлено значение, при котором воспроизведение файлов изображений JPEG невозможно.

Воспроизведение слайд-шоу со звуком

DATA CD DATA DVD

- 1** Подготовьте папку на диске, содержащую как файлы MP3, так и файлы изображений JPEG. Файлы MP3 и файлы изображений JPEG должны находиться в одной папке. Для получения информации о создании диска см. инструкции к компьютеру, программному обеспечению и т.д.
- 2** Нажмите ⏏ DISPLAY.

3 С помощью кнопок \uparrow/\downarrow выберите  [НОСИТЕЛЬ ДАННЫХ] и нажмите кнопку \oplus .

4 Если выбран параметр [МУЗЫКА/ФОТО], перейдите к шагу 5. Если выбран параметр, отличный от параметра [МУЗЫКА/ФОТО], с помощью кнопок \uparrow/\downarrow выберите параметр [МУЗЫКА/ФОТО], а затем нажмите кнопку \oplus .

5 Если список папок не появился, нажмите кнопку DVD MENU.

Можно включать и отключать отображение списка папок, нажимая кнопку DVD MENU.

6 С помощью кнопок \uparrow/\downarrow выберите нужную папку, а затем нажмите кнопку \blacktriangleright .

Примечание

• При одновременном воспроизведении большого файла MP3 и файла изображения JPEG звук может пропадать. При создании файла компания Sony рекомендует установить значение скорости передачи данных в формате MP3 на уровне 128 кбит/с и ниже. Если звук по-прежнему пропадает, уменьшите размер файла изображения JPEG.

Отображение информации диска/устройства USB

Просмотр информации воспроизведения

DVD-V DVD-VR VIDEO CD Super Audio CD C D

DATA CD DATA DVD USB

Во время воспроизведения нажимайте кнопку TIME/TEXT.

Информация на экране телевизора

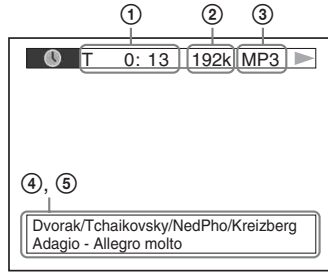

- ① **[T *****/C *****/D *****/****]**
 Время воспроизведения текущей главы/дорожки/раздела/диска
[T-***/C-*****/D-*****/****]**
 Оставшееся время воспроизведения текущей главы/дорожки/раздела/диска
[***/****]**
 Время воспроизведения текущей сцены/видеофайла
- ② **Скорость передачи данных**
 Отображается при воспроизведении аудиофайла.
- ③ **Тип файла**
 Отображается при воспроизведении аудио-/видеофайла.
- ④ **Имя папки/файла**
 Отображается при воспроизведении аудиофайла/файла изображения JPEG/видеофайла.
 Если файл MP3 содержит тег ID3, система отобразит название альбома/главы, записанные в теге ID3. Система поддерживает теги ID3 версии 1.0/1.1/2.2/2.3.
 Если для одного файла MP3 одновременно используется информация тега ID3 версий 1.0/1.1 и 2.2/2.3, приоритет имеет информация тега ID3 версии 2.2/2.3.

⑤ **Текстовая информация**

Текст диска DVD/Super Audio CD/CD отображается только в том случае, если он записан на диске. Этот текст не удастся изменить. Если текст на диске отсутствует, отображается надпись “NO TEXT”.

Примечание

- Система может отображать лишь ограниченное количество символов, что зависит от воспроизводимого источника. Кроме того, для некоторых источников будут отображаться не все текстовые символы.

Информация на дисплее передней панели

При каждом нажатии кнопки TIME/TEXT во время воспроизведения появляется следующая информация. Некоторые отображаемые элементы могут через несколько секунд исчезнуть с экрана.

■ DVD VIDEO/DVD-VR

- ① Время воспроизведения текущей главы
- ② Оставшееся время воспроизведения текущей главы
- ③ Время воспроизведения текущего раздела
- ④ Оставшееся время воспроизведения текущего раздела
- ⑤ Название диска
- ⑥ Глава и раздел

■ VIDEO CD (с функцией контроля воспроизведения PBC)/Super VCD (с функцией контроля воспроизведения PBC)

- ① Время воспроизведения текущего элемента
- ② Название диска
- ③ Номер сцены

■ VIDEO CD (без функции контроля воспроизведения PBC)/Super Audio CD/CD

- ① Время воспроизведения текущей дорожки
- ② Оставшееся время воспроизведения текущей дорожки

- ③ Время воспроизведения диска

- ④ Оставшееся время воспроизведения диска

- ⑤ Название дорожки

- ⑥ Дорожка и индекс*

* Только VIDEO CD/Super Audio CD.

■ Super VCD (без функции контроля воспроизведения PBC)

- ① Время воспроизведения текущей дорожки

- ② Текст дорожки

- ③ Дорожка и индексный номер

■ DATA CD/DATA DVD/устройство USB (аудиофайл)

- ① Время воспроизведения и номер текущей дорожки

- ② Название дорожки (файла)*

* Если файл MP3 содержит тег ID3, система отобразит название главы, записанное в теге ID3.

Система поддерживает теги ID3 версии 1.0/1.1/2.2/2.3.

Если для одного файла MP3 одновременно используется информация тега ID3 версий 1.0/1.1 и 2.2/2.3, приоритет имеет информация тега ID3 версии 2.2/2.3.

■ DATA CD (видеофайл)/DATA DVD (видеофайл)/устройство USB (видеофайл)

- ① Время воспроизведения текущего файла

- ② Название текущего файла

- ③ Номер текущего альбома и файла



Примечание

- На этой системе может отображаться только текст первого уровня дисков DVD/CD, например названия дисков или глав.
- В зависимости от текста может оказаться невозможным отображение названия диска или дорожки.
- Время воспроизведения файлов MP3 и видеофайлов может отображаться неправильно.

Просмотр информации о дате файла изображения JPEG

DATA CD DATA DVD USB

Если среди данных файла изображения JPEG записан тег Exif*, во время воспроизведения можно проверять информацию о дате.

Нажимайте кнопку  **DISPLAY**, пока в меню управления не появится параметр  **[DATA]**.

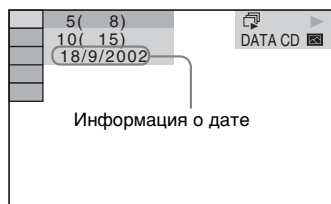

* “Exchangeable Image File Format” (EXIF) - это формат изображения для цифровых фотокамер, разработанный ассоциацией Japan Electronics and Information Technology Industries Association (JEITA).

Воспроизведение аудио и видео с подключенного компонента



Воспроизведение

1 Используйте кнопки для выбора функций, чтобы выбрать требуемую функцию.

На дисплее передней панели появится выбранный элемент.

Кнопка	Источник
DVD/CD	Диск, воспроизводимый системой
FM	FM-радио
USB	Устройство USB или iPod*, подключенное к порту  (USB).
TV/CABLE или TV**	Телевизор или блок кабельного телевидения/телевизионная приставка

Требуемую функцию можно также выбрать, повторно нажимая кнопку **FUNCTION**.

2 Подготовьте источник.

- DVD/CD: вставьте диск в устройство (стр. 36).
- TUNER FM: выберите радиопрограмму (стр. 52).
- USB: Подключите устройство USB непосредственно к порту (стр. 36), а устройство iPod* – с помощью кабеля USB (стр. 50).
- TV/CABLE или TV***: выберите канал телевизора или блока кабельного телевидения/телевизионной приставки.

3 Осуществляйте управление подключенным компонентом.

Для использования блока кабельного телевидения/настольной приставки выберите вход блока кабельного телевидения/настольной приставки через телевизор, к которому он подключен.

* DAV-TZ210: только модели для Австралии; DAV-TZ510/DAV-TZ710: только модели для Северной Америки.

** Название кнопки отличается в зависимости от региона: TV/CABLE (модели для Северной Америки) или TV (другие модели).

Для управления устройствами iPod используйте порт USB

Можно управлять устройством iPod с помощью кнопок на пульте дистанционного управления, подключив устройство iPod к порту USB системы.

Батарея устройства iPod будет заряжаться от системы.

С помощью порта USB можно управлять следующими устройствами iPod.

Обновите программное обеспечение iPod до последней версии перед его использованием с системой.

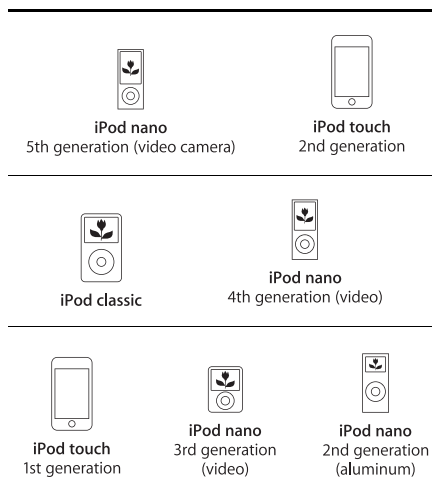

Управление устройством iPod, подключенным к системе, выполняется с помощью следующих кнопок пульта дистанционного управления.

Нажмите	Операция
	Выполнение действий, схожих с использованием кнопки на iPod.
	Пауза.
или	Перемотка назад или вперед.
или	Выполнение действий, схожих с использованием кнопок или на iPod.
 DISPLAY, RETURN, 	Выполнение действий, схожих с использованием кнопки MENU на iPod.
	Выполнение действий, схожих с использованием кнопки MENU на сенсорном диске на iPod.
,	Выполнение действий, схожих с использованием центральной кнопки на iPod.

Примечание

- При подключении ко включенной системе будет выполняться зарядка iPod.
- Не удастся выполнить передачу музыкальных композиций на iPod.
- Компания Sony не несет ответственность за потерю или повреждение данных, хранящихся на iPod, при подключении iPod к этому устройству.
- Данное устройство разработано для работы с iPod и сертифицировано для соответствия эксплуатационным стандартам Apple.

Предварительная настройка станций

Можно запрограммировать до 20 станций диапазона FM.



- 1** Нажмите кнопку FM.
- 2** Нажмите и удерживайте кнопку TUNING +/-, пока не начнется автопоиск.
Сканирование останавливается, когда система обнаруживает радиостанцию. На дисплее передней панели появляется надпись “TUNED”. При приеме стереопрограммы на дисплее передней панели также появляется надпись “ST”.
- 3** Нажмите кнопку SYSTEM MENU.
- 4** С помощью кнопок ↑/↓ выберите значение “MEMORY”.
- 5** Нажмите кнопку ⊕ или →.
На дисплее передней панели появится номер предварительной настройки.

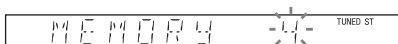

- 6** Нажмите кнопку ↑/↓ для выбора необходимого номера предварительной настройки.

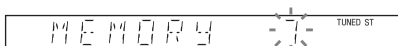

- 7** Нажмите кнопку ⊕.

На дисплее передней панели появится индикация “COMPLETE”, и станция будет сохранена в памяти.

- 8** Повторите шаги 2 - 7 для сохранения в памяти других станций.
- 9** Нажмите кнопку SYSTEM MENU.

Изменение номера предварительной настройки

С помощью кнопки PRESET +/- (стр. 52) выберите необходимый номер предварительной настройки, а затем выполните процедуру, начиная с шага 3.

Прослушивание радио

Сначала необходимо предварительно настроить радиостанции в памяти системы (см. раздел “Предварительная настройка станций” (стр. 52)).

- 1** Нажмите кнопку FM.
- 2** Нажимайте кнопку PRESET +/-, чтобы выбрать предварительно настроенную станцию.
- 3** Отрегулируйте громкость с помощью кнопки VOLUME +/-.

Прослушивание радиостанций, частота вещания которых известна

Нажмите D.TUNING в шаге 2, с помощью номерных кнопок выберите частоту, удерживая нажатой кнопку SHIFT, а затем нажмите кнопку ⊕.

Прослушивание радиостанций, которые не были настроены предварительно

Выполните ручную или автоматическую настройку в шаге 2.

Для настройки вручную нажимайте кнопку TUNING +/-.

Для автоматической настройки нажмите и удерживайте нажатой кнопку TUNING +/- . Автоматическая настройка автоматически останавливается при обнаружении станции. Для остановки автоматической настройки нажмите кнопку TUNING +/- или ■ .

Если в эфире программы диапазона FM слышны шумы

Если в эфире программы диапазона FM слышны шумы, можно выбрать монофонический режим. Стереозвук исчезнет, но качество приема улучшится.

- 1** Нажмите кнопку SYSTEM MENU.
- 2** С помощью кнопок ↑/↓ выберите значение "FM MODE".

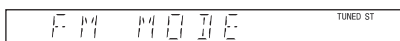

- 3** Нажмите кнопку ⊕ или →.
- 4** С помощью кнопок ↑/↓ выберите значение "MONO".
 - "STEREO": прием в стереофоническом режиме.
 - "MONO": прием в монофоническом режиме.
- 5** Нажмите кнопку ⊕.
- 6** Нажмите кнопку SYSTEM MENU.

Создание эффекта объемного звучания

Можно создать эффект объемного звучания, просто выбрав один из типов объемного звучания, запрограммированных в системе.

Воспроизведение звука телевизора с 5.1-канальным эффектом объемного звучания

- 1** Нажмите кнопку SYSTEM MENU.
- 2** С помощью кнопок ↑/↓ выберите “SUR.SETTING”, а затем нажмите кнопку ⊕ или →.
На дисплее передней панели появится выбранный элемент.
- 3** С помощью кнопок ↑/↓ выберите “PRO LOGIC”, а затем нажмите кнопку ⊕.
- 4** Нажмите кнопку SYSTEM MENU.

Примечание

- Если звук телевизионной программы монофонический, он выводится только из центрального динамика.

Выбор типа объемного звучания в соответствии с личными предпочтениями

- 1** Нажмите кнопку SYSTEM MENU.
- 2** С помощью кнопок ↑/↓ выберите “SUR.SETTING”, а затем нажмите кнопку ⊕ или →.
На дисплее передней панели появится выбранный элемент.
- 3** С помощью кнопок ↑/↓ выберите нужный тип объемного звучания, а затем нажмите кнопку ⊕.
Описание типов объемного звучания приведено в таблице ниже.
- 4** Нажмите кнопку SYSTEM MENU.

О выходе динамика

Таблица ниже описывает варианты при подключении всех динамиков к устройству и установке для параметра [ПОДКЛЮЧЕНИЕ А/С] значения [СТАНДАРТНЫЙ] (стр. 68).

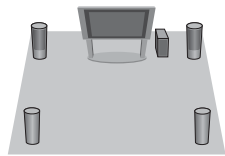
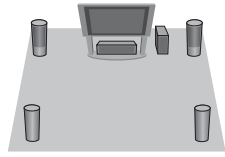
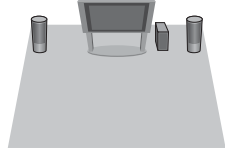
Источники звука	Тип объемного звучания	Эффект
	<p>“A.F.D. MULTI” (AUTO FORMAT DIRECT MULTI)</p>	<ul style="list-style-type: none"> • 2-канальный источник: система выводит 2-канальный звук через передние динамики и динамики объемного звучания, распределяя 2-канальный звук между левым и правым каналами объемного звучания. • Многоканальный источник: система выводит звук через динамики в соответствии с числом каналов источника.
	<p>“PRO LOGIC” “PLII MOVIE” “PLII MUSIC”</p>	<ul style="list-style-type: none"> • 2-канальный источник: система моделирует объемный звук из 2-канального источника и выводит его через все динамики. <ul style="list-style-type: none"> – “PRO LOGIC” выполняет декодирование формата Dolby Pro Logic. – “PLII MOVIE” выполняет декодирование формата Dolby Pro Logic II для режима фильма. – “PLII MUSIC” выполняет декодирование формата Dolby Pro Logic II для режима музыки. • Многоканальный источник: система выводит звук через динамики в соответствии с числом каналов источника.
	<p>“2CH STEREO”</p>	<p>Система выводит звук через передние динамики и сабвуфер вне зависимости от звукового формата или числа каналов. Звук любого формата многоканального объемного звучания декодируется в 2-канальный.</p>
<p>Зависит от расстановки.</p>	<p>“A.F.D. STD” (AUTO FORMAT DIRECT STANDARD)</p>	<p>Система определяет звуковой формат источника и звук выводится так, как он был записан/закодирован.</p>

Примечание

- Во время загрузки диска в систему тип объемного звучания выбрать не удастся.
- В зависимости от входного потока настройка типа объемного звучания может не работать.

Выбор звуковых эффектов

Выбор эффекта в соответствии с источником

Нажимайте кнопку **SOUND MODE** во время воспроизведения, пока индикация нужного режима не появится на дисплее передней панели.

- **“AUTO”**: система автоматически выберет параметр **“MOVIE”** или **“MUSIC”** для воспроизведения звукового эффекта, соответствующего используемому источнику. На дисплее передней панели появится надпись **“AUTO”**.
- **“MOVIE”**: система использует звуковое сопровождение для фильма. На дисплее передней панели появится надпись **“MOVIE”**.
- **“MUSIC”**: система использует звуковое сопровождение для музыки. На дисплее передней панели появится надпись **“MUSIC”**.

Примечание

- При воспроизведении Super Audio CD эта функция не работает.

Улучшение звука сжатых аудиофайлов

Можно улучшить звук сжатых аудиофайлов, таких как файлы MP3. Этот эффект включается автоматически только при соблюдении всех следующих условий.

- Для функции установлен параметр **“USB”**.
- Для параметра **“SUR.SETTING”** установлено значение **“A.F.D. STD”** или **“A.F.D. MULTI”** (стр. 54).

Отключение звуковых эффектов

Выберите для параметра **“SUR.SETTING”** (стр. 54) значение, отличное от **“A.F.D. STD”** или **“A.F.D. MULTI”**.

Использование функции Контроль по HDMI для “BRAVIA” Sync

Эта функция доступна для телевизоров с функцией “BRAVIA” Sync.

За счет подключения компонентов Sony, поддерживающих функцию Контроль по HDMI, с помощью кабеля HDMI, работа упрощается следующим образом:

- Отключение питания системы (стр. 58)
- Воспроизведение одним нажатием (стр. 58)
- Режим кинотеатра (стр. 58)
- Управление Аудио Системой (стр. 58)
- Ограничение громкости (стр. 59)
- Простое использование пульта дистанционного управления (стр. 59)
- Отслеживание языка (стр. 59)

Функция Контроль по HDMI является общим стандартом для функции управления, используемым СЕС (Consumer Electronics Control) для HDMI (High-Definition Multimedia Interface).

Примечание

- В зависимости от подключенного компонента функция Контроль по HDMI может не работать. См. инструкции по эксплуатации компонента.



Подготовка к использованию функции Контроль по HDMI

(Контроль по HDMI - Быстрая настройка)

Если телевизор совместим с функцией Контроль по HDMI - Быстрая настройка, можно настроить функцию [КОНТРОЛЬ

ПО HDMI] системы автоматически, выполнив настройку телевизора. Для получения дополнительной информации см. инструкции по эксплуатации телевизора.

Если телевизор не совместим с функцией Контроль по HDMI - Быстрая настройка, настройте функцию Контроль по HDMI системы и телевизора вручную.

- 1** Убедитесь, что система подключена к телевизору с помощью кабеля HDMI.
- 2** Включите телевизор и нажмите кнопку  для включения системы.
- 3** Переключите селектор входного сигнала на телевизоре, чтобы сигнал с входа HDMI системы появился на экране телевизора.
- 4** Включите функцию Контроль по HDMI на телевизоре.
Для получения дополнительной информации о настройке телевизора см. инструкции по эксплуатации телевизора.
- 5** Нажмите кнопку DVD/CD на системе.
- 6** Нажмите кнопку  DISPLAY, когда система находится в режиме остановки.
- 7** С помощью кнопок  выберите  [УСТАНОВКА] и нажмите кнопку .
- 8** С помощью кнопок  выберите [ИНДИВИДУАЛЬНЫЙ] и нажмите кнопку .
- 9** С помощью кнопок  выберите [НАСТРОЙКА HDMI] и нажмите кнопку .
- 10** Нажимая кнопки , выберите [КОНТРОЛЬ ПО HDMI] и нажмите кнопку .
- 11** Нажимая кнопки , выберите значение [ВКЛ] и нажмите кнопку .

Выключение системы, синхронизированной с телевизором

(Отключение питания системы)

При выключении телевизора с помощью кнопки POWER на пульте телевизора или кнопки TV I/⏻ на пульте этой системы, система автоматически отключается.

Примечание

- Функция зависит от параметров телевизора. Для получения дополнительной информации см. инструкции по эксплуатации телевизора.
- В зависимости от состояния системы (например, при воспроизведении компакт-диска) ее автоматического выключения может не произойти.

Просмотр DVD одним нажатием кнопки

(Воспроизведение одним нажатием)

Нажмите кнопку ONE-TOUCH PLAY

Телевизор включится и переключит вход на HDMI, к которому подключена система, и она автоматически начнет воспроизведение диска.

Функция Управления Audio Системой также включится автоматически.

Использование режима кинотеатра

(Режим кинотеатра)

Если используемый телевизор совместим с режимом кинотеатра, можно автоматически достичь оптимального качества изображения и звучания для просмотра фильмов, при этом функция “Управление Audio Системой” включается автоматически.

Нажмите кнопку THEATER/THEATRE*.

- * Название кнопки может отличаться в зависимости от региона.

Воспроизведение звука телевизора через динамики системы

(Управление Audio Системой)

Для использования этой функции подключите систему к телевизору с помощью аудиокабеля и кабеля HDMI (стр. 29).

Когда телевизор включен, нажмите кнопку I/⏻ для включения системы.

Включится функция Управления Audio Системой. Звук телевизора будет выведен через динамики системы, а громкость динамиков телевизора автоматически уменьшена до минимума.

Примечание

- Если телевизор работает в режиме PAP (картинка и картинка), функция Управления Audio Системой будет недоступна. При выходе телевизора из режима PAP способ вывода телевизора возвращается к способу, использовавшемуся перед включением режима PAP.
- При включении системы с помощью кнопки для выбора функций изображение может не совпадать со звуком.
- В зависимости от телевизора, при регулировке громкости системы ее уровень отображается на экране телевизора. В этом случае уровни громкости, отображаемые на экране телевизора и на дисплее передней панели, могут не совпадать.

К сведению

- Управлять функцией Управление Audio Системой можно также через меню телевизора.
- С помощью пульта дистанционного управления телевизора можно управлять громкостью системы и отключать звук системы.

Ограничение громкости звука телевизора, воспроизводимого через динамики системы

(Ограничение громкости)

Если включена функция Управления Аудио Системой и звук с телевизора воспроизводится через динамики системы, уровень громкости ограничивается до значения, установленного в параметре [ОГРАНИЧЕНИЕ ГРОМКОСТИ]. Для получения дополнительной информации см. [ОГРАНИЧЕНИЕ ГРОМКОСТИ] (стр. 67).

Управление системой с помощью пульта дистанционного управления телевизора

(Простое использование пульта дистанционного управления)

Если на экран телевизора выводится изображение с видеовыхода системы, можно управлять основными функциями системы с помощью пульта телевизора. Для получения дополнительной информации см. инструкции по эксплуатации телевизора.

Изменение языка экранного дисплея системы совместно с телевизором

(Отслеживание языка)

При переключении языка дисплея на экране телевизора язык дисплея системы также переключается.

Примечание

- При отображении дисплея на экране системы эта функция работать не будет.

Перенос песен на устройство USB

На устройство USB можно перенести песни с диска Audio CD или радиопрограммы*, перекодировав их в формат MP3. Можно также перенести на устройство USB файлы MP3, содержащиеся на дисках DATA CD/ DATA DVD.

Информацию о подключении устройства USB см. в разделе “Воспроизведение файлов на диске/устройстве USB” (стр. 36).

Перенесенная музыка предназначена только для домашнего прослушивания. Использование музыки в других целях требует получения разрешения правообладателей.

* За исключением моделей для Северной Америки

Примечания о переносе данных на устройство USB

- Не подключайте устройство USB через концентратор USB.
- Убедитесь, что на устройстве USB достаточно свободного места для переноса.
- Не отсоединяйте устройство USB во время переноса.
- При переносе с диска Audio CD дорожки записываются как файлы MP3 со скоростью передачи данных 128 кбит/с.
- При переносе файлов MP3 с дисков DATA CD/DATA DVD они переносятся с такой же скоростью, что и исходные файлы MP3.
- При переносе радиопрограммы звук записывается как файл MP3 со скоростью передачи данных 128 кбит/с (за исключением моделей для Северной Америки).
- Текстовая информация с диска CD не переносится в созданные файлы MP3.

- Если остановить перенос с диска Audio CD на половине, создаваемый файл MP3 будет удален.
- Перенос прекращается автоматически в следующих случаях.
 - Во время переноса на устройстве USB закончилось свободное место.
 - Количество файлов папок на устройстве USB достигло того количества, которое система может распознать.
- В папке можно сохранить до 150 файлов.
- На одном устройстве USB можно сохранить до 199 папок.
- К названию переносимого файла или папки будет добавлен последовательный номер, если на устройстве USB уже содержится файл или папка с таким же именем.

Выбор места переноса устройства USB

Можно выбрать номер памяти для переноса в зависимости от устройства USB.

Нажмите кнопку MEM SEL.

Выбранный номер памяти



Примечание

- Если выбрать память не удастся, на экране телевизора появится сообщение [Операция невозможна.].
- Номер памяти меняется в соответствии с устройством USB.
- Перед выполнением переноса выберите место переноса.

Правила создания папок и файлов

При переносе на устройство USB папка “MUSIC” создается непосредственно в папке “ROOT”. Папки и файлы

создаются внутри этой папки “MUSIC” в соответствии с методом переноса и источником.

- Перенос нескольких дорожек с диска Audio CD или нескольких файлов MP3 с диска DATA CD/DATA DVD

Источник	Имя папки	Имя файла
MP3	Такое же, как на источнике переноса ¹⁾	
Audio CD	“FLDR001” ²⁾	“TRACK001” ³⁾

- При переносе одной дорожки с диска Audio CD или одного файла MP3 с диска DATA CD/DATA DVD

Источник	Имя папки	Имя файла
MP3	“REC1-MP3” ⁴⁾	Такое же, как на источнике переноса ¹⁾
Audio CD	“REC1-CD” ⁴⁾	“TRACK001” ³⁾

- При переносе радиопрограммы (за исключением моделей для Северной Америки)

Имя папки	Имя файла
“FM001” ⁴⁾	“TRACK001” ³⁾

¹⁾Используются до 64 символов имени (включая расширения).

²⁾После этого папки именуется по порядку чисел.



³⁾После этого файлы именуется по порядку чисел.

⁴⁾Каждый раз, когда выполняется перенос одной дорожки, новый файл переносится в папку “REC1-MP3” или “REC1-CD”.

Перенос дорожек, содержащихся на диске Audio CD, или файлов MP3, содержащихся на диске DATA CD/DATA DVD, на устройство USB

- 1 Установите диск Audio CD/DATA CD/DATA DVD.

2 Нажмите кнопку  **DISPLAY**, когда система находится в режиме остановки.



3 С помощью кнопок  выберите  **[ПЕРЕДАЧА ЧЕРЕЗ USB]** и нажмите кнопку .



■ Диск Audio CD





Нажмите кнопку  и пропустите шаг 5.



■ Диск DATA CD/DATA DVD



Перейдите к следующему шагу.

4 С помощью кнопок  выберите **[ДОРОЖКИ]** или **[ПАПКА]**, затем нажмите кнопку .

- **[ДОРОЖКИ]**: отобразится список папок. С помощью кнопок  выберите папку, затем нажмите кнопку .
- **[ПАПКА]**: отобразятся папки, записанные на диске DATA CD или DATA DVD. Можно перенести все файлы MP3 из данной папки.



5 С помощью кнопок  выберите  **[ВСЕ]** (для диска Audio CD) или  **[ВСЕ]** (для диска DATA CD/DATA DVD), а затем нажмите кнопку .

Для отмены выбора всех дорожек выберите  **[ВСЕ]**, затем нажмите .

6 С помощью кнопок  выберите **[ПУСК]**, затем нажмите кнопку .

Для отмены переноса нажмите кнопку .

Выбор отдельных дорожек/файлов MP3/папок

С помощью кнопок  выделите дорожку/файл MP3/папку, а затем нажмите кнопку , чтобы поставить отметку в шаге 5.

Чтобы отменить выбор, выделите дорожку/файл MP3/папку, затем нажмите кнопку , чтобы удалить отметку.

■ Диск Audio CD

Оставшееся место на устройстве USB

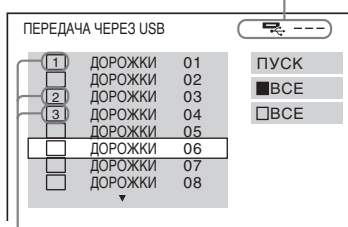

Дорожки для переноса.

■ Диск DATA CD/DATA DVD

Оставшееся место на устройстве USB



Файлы MP3/папки для переноса.

Перенос нажатием одной кнопки

Можно легко переносить дорожки/файлы MP3 на устройство USB при помощи REC TO USB.

1 Установите диск Audio CD/DATA CD/DATA DVD.

2 Нажмите кнопку .

Чтобы перенести все дорожки, перейдите к шагу 4.

Чтобы перенести одну дорожку, перейдите к следующему шагу.

3 Выберите нужную дорожку/файл MP3 и нажмите кнопку .

4 Нажмите кнопку REC TO USB на устройстве.

Загорится индикация ● и на дисплее передней панели появится индикация “READING”. Затем на дисплее передней панели будет попеременно отображаться индикация “PUSH PLAY” и остающееся место на устройстве USB.

5 Нажмите кнопку ► для начала переноса.

После завершения переноса на дисплее передней панели появится индикация “COMPLETE” и произойдет автоматическая остановка воспроизведения диска вместе с устройством USB.

Для отмены переноса нажмите кнопку ■.

Перенос радиопрограммы

(За исключением моделей для Северной Америки)

Можно перенести прослушиваемую радиопрограмму на устройство USB.

- 1 Нажмите кнопку FM.
- 2 С помощью кнопок PRESET +/- или TUNING +/- выберите радиостанцию.
- 3 Нажмите кнопку REC TO USB на устройстве.

Загорится индикация ●, и на дисплее передней панели попеременно будут отображаться сообщения “PLEASE” и “WAIT”. Затем на дисплее передней панели будет попеременно отображаться индикация “PUSH PLAY” и остающееся место на устройстве USB.

4 Нажмите кнопку ► для начала переноса.

5 Нажмите кнопку ■, чтобы остановить перенос.

Создание нового файла MP3 во время переноса

Нажмите кнопку REC TO USB во время переноса.

На дисплее появится надпись “NEW TRACK”, и перенос продолжится в новый файл MP3 сразу после нажатия кнопки REC TO USB.

Если снова нажать кнопку REC TO USB через несколько секунд, новый файл MP3 не будет создан.

Примечание

- При создании нового файла MP3 перенос временно останавливается.

К сведению

- Новый файл MP3 создается автоматически после приблизительно 1 часа переноса.

Удаление аудиофайлов с устройства USB

Можно удалять аудиофайлы, содержащиеся на устройстве USB (“.mp3”, “.wma” или “.m4a”).

- 1 Нажмите кнопку USB.
- 2 Нажмите кнопку ↑/↓ для выбора папки.
- 3 Выберите аудиофайлы.

■ **Удаление всех аудиофайлов, содержащихся в папке**
Нажмите кнопку CLEAR, удерживая нажатой кнопку SHIFT.

■ **Удаление аудиофайла**
Нажмите кнопку ⊕ и выберите нужный аудиофайл с помощью кнопок ↑/↓, а затем нажмите кнопку CLEAR, удерживая нажатой кнопку SHIFT.

4 С помощью кнопок ←/→ выберите [ДА], затем нажмите кнопку ⊕.

Для отмены выберите [НЕТ], затем нажмите кнопку ⊕.

Примечание

- Не отсоединяйте устройство USB во время процедуры удаления.

- Если папка, которую требуется удалить, содержит вложенные папки или не только файлы аудиоформата, они удаляются из списка на экране телевизора, но не удаляются с устройства USB.

Использование таймера отключения

Можно задать автоматическое отключение системы в назначенное время, что позволит засыпать под музыку.

- 1 Нажмите кнопку SYSTEM MENU.
- 2 С помощью кнопок ↑/↓ выберите “SLEEP”, а затем нажмите кнопку ⊕ или →.
На дисплее передней панели появится выбранный элемент.
- 3 С помощью кнопок ↑/↓ выберите установку и нажмите кнопку ⊕.
Индикация минут на дисплее (оставшееся время) изменяется интервалами по 10 минут.
- 4 Нажмите кнопку SYSTEM MENU.

Настройка задержки между изображением и звуком

[A/V SYNC]

DVD-V DVD-VR VIDEO CD DATA CD DATA DVD

USB

Если звук не соответствует изображению на экране телевизора, настройте время задержки между изображением и звуком.

- 1 Нажмите  DISPLAY.

- 2 Нажмите кнопку ↑/↓ для выбора  [A/V SYNC], затем нажмите кнопку ⊕.

- 3 С помощью кнопок ↑/↓ выберите установку и нажмите кнопку ⊕.
 - [ВЫКЛ]: выключено.
 - [ВКЛ]: настройка задержки между изображением и звуком.

Примечание

- В зависимости от входного потока функция [A/V SYNC] может быть недоступна.

Изменение входящего уровня громкости звука подключенных компонентов

Искажение звука подключенного компонента можно снизить, уменьшив уровень входного сигнала.

- 1 Нажмите кнопку TV или TV/CABLE (название кнопки может отличаться в зависимости от региона).
- 2 Нажмите кнопку SYSTEM MENU.
- 3 С помощью кнопок ↑/↓ выберите “ATTENUATE”, а затем нажмите кнопку ⊕ или →.
- 4 С помощью кнопок ↑/↓ выберите установку и нажмите кнопку ⊕.
 - “ATT ON”: уровень входного сигнала понижается.
 - “ATT OFF”: нормальный уровень входного сигнала.
- 5 Нажмите кнопку SYSTEM MENU.

Изменение яркости дисплея передней панели



- 1 Нажмите кнопку SYSTEM MENU.
- 2 С помощью кнопок ↑/↓ выберите “DIMMER”, а затем нажмите кнопку ⊕ или →.
На дисплее передней панели появится выбранный элемент.
- 3 С помощью кнопок ↑/↓ выберите уровень яркости дисплея передней панели, затем нажмите ⊕.
 - “DIMMER OFF”: яркий дисплей передней панели.
 - “DIMMER ON”: тусклый дисплей передней панели.
- 4 Нажмите кнопку SYSTEM MENU.

Включение/выключение режима демонстрации

Режим демонстрации на дисплее передней панели можно включить и выключить в режиме ожидания.

- 1 Нажмите кнопку SYSTEM MENU.
- 2 С помощью кнопок ↑/↓ выберите “DEMO”, а затем нажмите кнопку ⊕ или →.
На дисплее передней панели появится выбранный элемент.
- 3 С помощью кнопок ↑/↓ выберите установку и нажмите кнопку ⊕.
 - “DEMO OFF”: отключен.
 - “DEMO ON”: включен.
- 4 Нажмите кнопку SYSTEM MENU.

Повторное выполнение быстрой настройки

- 1 Нажмите кнопку DVD/CD.
- 2 Нажмите кнопку  DISPLAY, когда система находится в режиме остановки.
- 3 С помощью кнопок ↑/↓ выберите  [УСТАНОВКА] и нажмите кнопку ⊕.
- 4 С помощью кнопок ↑/↓ выберите [БЫСТРЫЙ] и нажмите кнопку ⊕.
Выполните быструю настройку в соответствии с процедурой “Выполнение быстрой настройки” (стр. 33).

Автоматическая установка системы в режим ожидания

Если в течение 30 минут система не используется и не выводит звук, происходит вход в режим ожидания. За 2 минуты до входа системы в режим ожидания на дисплее передней панели начинает мигать надпись “AUTO STBY”. Функцию автоматического перехода в режим ожидания можно включать и выключать.



- 1 Нажмите кнопку SYSTEM MENU.
- 2 С помощью кнопок ↑/↓ выберите “AUTO STBY”, а затем нажмите кнопку ⊕ или →.
На дисплее передней панели появится выбранный элемент.
- 3 С помощью кнопок ↑/↓ выберите установку и нажмите кнопку ⊕.
 - “ON”: включен.
 - “OFF”: отключен.
- 4 Нажмите кнопку SYSTEM MENU.

Выполнение последующих установок

Можно выполнить различные настройки таких элементов, как изображение и звук. Отображение элементов зависит от зоны.

Примечание

• Параметры воспроизведения, которые записаны на диске, имеют больший приоритет по сравнению с параметрами дисплея настройки. Кроме того, могут работать не все описанные функции.

- 1 Нажмите кнопку DVD/CD.
- 2 Нажмите кнопку  DISPLAY, когда система находится в режиме остановки.
- 3 С помощью кнопок \uparrow/\downarrow выберите  [УСТАНОВКА] и нажмите кнопку \oplus .
- 4 С помощью кнопок \uparrow/\downarrow выберите [ИНДИВИДУАЛЬНЫЙ] и нажмите кнопку \oplus .
- 5 С помощью кнопок \uparrow/\downarrow выберите элемент настройки и нажмите кнопку \oplus .
 - [НАСТРОЙКА ЯЗЫКОВ] (стр. 65)
 - [НАСТРОЙКА ВИДЕО] (стр. 66)
 - [НАСТРОЙКА HDMI] (стр. 67)
 - [НАСТРОЙКА ЗВУКА] (стр. 68)
 - [НАСТРОЙКА СИСТЕМЫ] (стр. 69)
 - [НАСТРОЙКА АС] (стр. 71)

Пример: [НАСТРОЙКА ВИДЕО]

Выбранный элемент

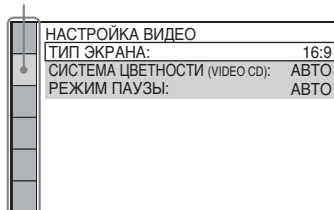

Элементы настройки

- 6 С помощью кнопок \uparrow/\downarrow выберите элемент и нажмите кнопку \oplus .

Появятся возможные параметры выбранного элемента.

Пример: [ТИП ЭКРАНА]

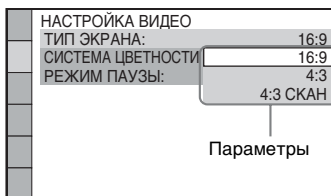

- 7 С помощью кнопок \uparrow/\downarrow выберите установку и нажмите кнопку \oplus .

Установка выбрана, настройка завершена.

Пример: [4:3]



Сброс всех настроек меню [УСТАНОВКА]

Информацию о сбросе всех настроек меню [УСТАНОВКА] см. в разделе [СБРОС] (стр. 70).

Установка языка дисплея или звуковой дорожки

[НАСТРОЙКА ЯЗЫКОВ]

Можно установить нужный язык для экранного дисплея или звуковой дорожки.

■ [ЭКРАН] (экранный дисплей)

Переключение языка дисплея на экране телевизора.

■ [МЕНЮ] DVD-V

Можно выбрать нужный язык для меню диска.

■ [ЗВУК] DVD-V

Переключение языка звуковой дорожки. При выборе значения [ORIGINAL] выбирается язык с учетом приоритета, установленного на диске.

■ [СУБТИТРЫ] DVD-V

Переключение языков субтитров, записанных на диске DVD VIDEO. При выборе значения [КАК И ЗВУК] язык субтитров меняется в соответствии с языком, выбранным для звуковой дорожки.

Примечание

• Если в качестве значений для элементов [МЕНЮ], [ЗВУК] или [СУБТИТРЫ] будет выбран язык, не записанный на диске DVD VIDEO, автоматически выбирается один из записанных языков (в зависимости от диска функция автоматического выбора языка может не работать).

К сведению

• При выборе значения [ДРУГИЕ →] для элементов [МЕНЮ], [ЗВУК] и [СУБТИТРЫ] выберите и введите с помощью номерных кнопок код языка, указанный в таблице “Перечень кодов языков” (стр. 86).

Настройки для дисплея

■ [НАСТРОЙКА ВИДЕО]

Выберите настройки в соответствии с параметрами используемого телевизора.

■ [ТИП ЭКРАНА]

Можно выбрать форматное соотношение подключенного телевизора.

[16:9]: выберите этот параметр при подключении широкоэкрannого телевизора или телевизора с функцией широкоформатного режима.

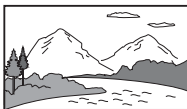

[4:3]: выберите этот параметр при подключении телевизора с форматным соотношением 4:3. Система выводит широкоэкрannое изображение с полосами в верхней и нижней частях экрана телевизора.



[4:3 SKAN]: выберите этот параметр при подключении телевизора с форматным соотношением сторон 4:3. Система автоматически показывает широкое изображение во весь экран, при этом части изображения, которые не вмещаются, обрезаются.



■ [СИСТЕМА ЦВЕТНОСТИ (VIDEO CD)]

(только модели для Австралии, стран Азии, Ближнего Востока и Южной Африки)

Можно выбрать систему цветности при воспроизведении диска VIDEO CD.

[АВТО]: система выводит видеосигнал системы диска, PAL или NTSC. Если телевизор использует систему DUAL, выберите [АВТО].

[PAL]: система изменяет видеосигнал диска в формате NTSC и выводит его в системе PAL.

[NTSC]: система изменяет видеосигнал диска в формате PAL и выводит его в системе NTSC.

Примечание

- Не удастся изменить систему цветности самого диска.
- Можно изменить систему цветности системы в зависимости от подключенного телевизора (стр. 29).

■ [УРОВЕНЬ ЧЕРНОГО]

(только модели для Северной Америки, Мексики, Тайваня и стран Латинской Америки)

Можно выбрать уровень черного (установочный уровень) для вывода видеосигнала с гнезд, отличных от HDMI OUT.

[ВКЛ]: стандартный уровень.

[ВЫКЛ]: можно понизить стандартный уровень черного. Используется при белесом изображении.

■ [РЕЖИМ ПАУЗЫ] DVD-V

(только DVD VIDEO/DVD-R/DVD-RW)

Можно выбрать изображение в режиме паузы.

[АВТО]: изображение, содержащее быстро движущиеся объекты, выводится без дрожания. Данные параметры предназначены для обычного использования.

[РАМКА]: изображение, содержащее объекты, не совершающие быстрых движений, выводится с высоким разрешением.

Параметры HDMI

[НАСТРОЙКА HDMI]

■ [РАЗРЕШЕНИЕ HDMI]

Можно выбрать тип видеосигнала, выводимого через гнездо HDMI OUT.

[АВТО (1920 × 1080p)]: вывод оптимального для подключенного телевизора видеосигнала.

[1920 × 1080i]: вывод видеосигналов 1920 × 1080i*.

[1280 × 720p]: вывод видеосигналов 1280 × 720p*.

[720 × 480p]**: вывод видеосигналов 720 × 480p*.

* i: с чересстрочной разверткой, p: с прогрессивной разверткой

** В зависимости от региона, для которого предназначена модель, может появиться индикация [720 × 480/576p].

■ [КОНТРОЛЬ ПО HDMI]

Эта функция становится доступной при подключении системы к телевизору, поддерживающему функцию Контроль по HDMI, с помощью кабеля HDMI.

[ВКЛ]: включено. Можно совместно управлять компонентами, подключенными с помощью кабеля HDMI.

[ВЫКЛ]: выключено.

■ [ОГРАНИЧЕНИЕ ГРОМКОСТИ]

При включении Управления Audio Системой (стр. 58) в зависимости от уровня громкости системы может выводиться громкий звук. Этого можно избежать, ограничив максимальный уровень громкости при включении функции Управления Audio Системой.

[ВЫКЛ]: выключено.

[УРОВЕНЬ3]: максимальный уровень громкости составляет 10.

[УРОВЕНЬ2]: максимальный уровень громкости составляет 15.

[УРОВЕНЬ1]: максимальный уровень громкости составляет 20.

Примечание

- Эта функция доступна, только если для параметра [КОНТРОЛЬ ПО HDMI] установлено значение [ВКЛ].

■ [YCbCr/RGB (HDMI)]

Можно выбрать тип сигнала HDMI, выводимого через гнездо HDMI OUT.

[YCbCr]: система выводит сигналы YCbCr.

[RGB]: система выводит сигналы RGB.

■ [ЗВУК (HDMI)]

Можно выбрать статус аудиовыхода для гнезда HDMI OUT.

[ВЫКЛ]: система не выводит звук с гнезда HDMI OUT.

[ВКЛ]: система выводит аудиосигнал, преобразовывая сигналы Dolby Digital, DTS или 96 кГц/24 бит PCM в 48 кГц/16 бит PCM.

Примечание

• При выборе функции, отличной от “DVD/CD” или “USB”, система не воспроизводит звук с гнезда HDMI OUT, даже если для параметра [ЗВУК (HDMI)] установить значение [ВКЛ].

■ [РАЗРЕШЕНИЕ JPEG]

Можно выбрать разрешение файлов изображений JPEG, выводимых через гнездо HDMI OUT.

[СТАНД. ЧЕТКОСТЬ]: система выводит стандартное разрешение с черным обрамлением.

[В.Ч.]: система выводит разрешение В.Ч. с черным обрамлением.

[В.Ч.]: система выводит разрешение В.Ч. без черного обрамления.

[(1920 × 1080i) В.Ч.]: система выводит разрешение В.Ч. полного размера с черным обрамлением.

[(1920 × 1080i) В.Ч.]: система выводит разрешение В.Ч. полного размера без черного обрамления.

Примечание

• [РАЗРЕШЕНИЕ JPEG] действует, только если установить для параметра [ТИП ЭКРАНА] в меню [НАСТРОЙКА ВИДЕО] значение [16:9], а также если установить для параметра [РАЗРЕШЕНИЕ HDMI] в меню [НАСТРОЙКА HDMI] значение, отличное от [720 × 480p] или [720 × 480/576p].

• Разрешение [(1920 × 1080i) В.Ч.] или [(1920 × 1080i) В.Ч.] можно выбрать только при установке для параметра [РАЗРЕШЕНИЕ HDMI] в меню [НАСТРОЙКА HDMI] значения [1920 × 1080i].

- Сигнал HDMI может кратковременно прерываться в следующих случаях.
 - При установке или извлечении диска DATA CD или DATA DVD.
 - При подключении или отключении устройства USB.

Настройки звука

[НАСТРОЙКА ЗВУКА]

■ [ПОДКЛЮЧЕНИЕ А/С]

Некоторые динамики, возможно, не удастся установить в помещениях определенных форм. Для достижения оптимального объемного звучания компания Sony рекомендует сначала подобрать положение динамиков.

[СТАНДАРТНЫЙ]: выберите этот параметр, когда нормально установлены все динамики.

[БЕЗ ЦЕНТРАЛЬНОГО]: выберите этот параметр при установке только передних динамиков и динамиков объемного звучания.

[БЕЗ ТЫЛОВЫХ]: выберите этот параметр при установке только центрального и передних динамиков.

[ТОЛЬКО ФРОНТАЛЬНЫЕ]: выберите этот параметр при установке только передних динамиков.

[ВСЕ ФРОНТ. А/С]: выберите этот параметр при установке всех динамиков перед слушателем.

[ВСЕ ФРОНТ. А/С - БЕЗ ЦЕНТР.]: выберите этот параметр при установке передних динамиков и динамиков объемного звучания перед слушателем.

■ [ДИАПАЗОН] DVD-V

Можно сжать динамический диапазон звуковой дорожки. Функция [ДИАПАЗОН] удобна при просмотре фильмов с малой громкостью в позднее время.

[ВЫКЛ]: динамический диапазон не сжимается.

[СТАНДАРТНЫЙ]: система воспроизводит звуковую дорожку с динамическим диапазоном, определенным инженером звукозаписи.

[МАКС]: система полностью сжимает динамический диапазон.

Примечание

- Функция **[ДИАПАЗОН]** доступна только для материалов в формате Dolby Digital.

■ [ВЫБОР ДОРОЖКИ] DVD-V

Если звук записан в нескольких форматах (PCM, DTS, Dolby Digital или звук MPEG), можно установить больший приоритет для звуковой дорожки, содержащей максимальное число каналов.

[ВЫКЛ]: выключено.

[АВТО]: система автоматически выбирает звуковую дорожку в соответствии с приоритетом.

Примечание

- При установке данного пункта в положение **[АВТО]** язык может изменяться. Установка **[ВЫБОР ДОРОЖКИ]** имеет больший приоритет по сравнению с параметрами **[ЗВУК]** в меню **[НАСТРОЙКА ЯЗЫКОВ]** (стр. 65). (В зависимости от диска эта функция может быть недоступна.)

Прочие параметры



[НАСТРОЙКА СИСТЕМЫ]

■ [ЗАСТАВКА]

Снижает риск неисправности дисплея (появление ореола). Нажмите любую кнопку (например, **▶**), чтобы отключить заставку.

[ВКЛ]: изображение заставки появляется, если система не используется в течение 15 минут.

[ВЫКЛ]: выключено.

■ [ФОН]

Можно выбрать цвет фона или изображение на экране телевизора.

[С ДИСКА]: изображение с диска (неподвижное) появляется только в том случае, если оно уже записано на диске (CD-EXTRA и т.д.). Если на диске отсутствует такое изображение, появляется предустановленное изображение, хранящееся в системе.

[ГРАФИКА]: появляется изображение, ранее сохраненное в системе.

[ГОЛУБОЙ]: цвет фона – синий.

[ЧЕРНЫЙ]: цвет фона – черный.

■ [ДОСТУП]

Функция **[ДОСТУП]** позволяет ограничить воспроизведение дисков DVD с уровнями доступа. Сцены можно заблокировать или заменить на другие сцены.

- 1** Введите или повторно введите 4-значный пароль, используя **номерные кнопки**, затем нажмите кнопку **+**.
- 2** С помощью кнопок **↑/↓** выберите **[СТАНДАРТНЫЙ]** и нажмите кнопку **+**.
- 3** С помощью кнопок **↑/↓** выберите **географическую зону** в качестве **уровня ограничения воспроизведения**, затем нажмите кнопку **+**.

При выборе значения **[ДРУГИЕ →]** выберите и введите стандартный код из “Список кодов зон функции Родительский контроль” (стр. 86), используя номерные кнопки.

- 4** С помощью кнопок **↑/↓** выберите **[УРОВЕНЬ]** и нажмите кнопку **+**.
- 5** С помощью кнопок **↑/↓** выберите **необходимый уровень**, затем нажмите кнопку **+**.

Чем меньше значение, тем строже ограничение.

Отключение функции [ДОСТУП]

В шаге 5 установите для параметра [УРОВЕНЬ] значение [ВЫКЛ].

Воспроизведение диска, для которого установлено ограничение воспроизведения с помощью функции [ДОСТУП]

При загрузке диска и нажатии кнопки ► появляется дисплей для ввода пароля. Введите 4-значный пароль, используя номерные кнопки, затем нажмите ⊕.

■ К сведению

- Если пароль забыт, введите “199703” с помощью номерных кнопок, затем нажмите кнопку ⊕. На дисплее появится запрос на ввод нового 4-значного пароля. После ввода нового 4-значного пароля снова установите диск в устройство и нажмите кнопку ►. Когда появится дисплей для ввода пароля, введите новый пароль.

Изменение пароля

1 Введите 4-значный пароль, используя номерные кнопки, затем нажмите ⊕.

2 С помощью кнопок ↑/↓ выберите [ИЗМЕНИТЬ ПАРОЛЬ →], затем нажмите кнопку ⊕.

3 Введите новый 4-значный пароль, используя номерные кнопки, затем нажмите кнопку ⊕.

Если при вводе пароля была допущена ошибка, нажмите кнопку ← перед нажатием ⊕, затем введите правильный номер.

4 Для подтверждения пароля введите его еще раз, используя номерные кнопки, затем нажмите кнопку ⊕.

■ [DivX (R) VOD]

(за исключением моделей для Великобритании и стран Северной Америки)

Для данной системы можно отобразить код регистрации или деактивации, а также выполнить деактивацию после активации.

Отображение кода регистрации

С помощью кнопок ↑/↓ выберите [Регистрационный код →], а затем нажмите кнопку ⊕.

Деактивация системы

С помощью кнопок ←/→ выберите [ДА] или [НЕТ], затем нажмите кнопку ⊕.

- [ДА]: деактивация системы и отображение кода деактивации.
- [НЕТ]: возврат к предыдущему дисплею системы.

Повторное отображение кода деактивации после ее выполнения

С помощью кнопок ↑/↓ выберите [Deactivation Code →], а затем нажмите кнопку ⊕.

Для получения дополнительной информации посетите веб-сайт <http://www.divx.com> в Интернете.

■ [ВОЗОБН. ВОСПР. МНОГОДИСК.]

■ DVD-V VIDEO CD

Система имеет возможность возвратиться к точке остановки воспроизведения диска и при загрузке того же диска в следующий раз возобновляет воспроизведение с того места, на котором его просмотр был остановлен.

[ВКЛ]: система сохраняет точки возобновления в памяти для 10 дисков.

[ВЫКЛ]: система не сохраняет точки возобновления в памяти.

Воспроизведение возобновляется в точке возобновления только для текущего диска в устройстве.

■ Примечание

- При переполнении памяти возобновления воспроизведения точка возобновления воспроизведения для диска, воспроизводимого первым, удаляется.

■ [СБРОС]

Можно восстановить значения по умолчанию для всех настроек в меню [УСТАНОВКА], за исключением параметра [ДОСТУП].

С помощью кнопок ←/→ выберите [ДА], затем нажмите кнопку ⊕.

Можно также остановить процесс и вернуться в меню управления, выбрав здесь [НЕТ].

Не нажимайте кнопку I/⏻ во время сброса настроек системы. Операция может занять несколько секунд.

Примечание

- Для параметров [НОСИТЕЛЬ ДАННЫХ], [ИНТЕРВАЛ], [ЭФФЕКТ] и [MULTI/2CH] также будут восстановлены значения по умолчанию.

Установки для динамиков

[НАСТРОЙКА АС]

Настройки динамиков можно изменить вручную, без выполнения быстрой настройки.

Выберите динамики, которые будут использоваться, установите расстояние от динамиков до слушателя, а затем отрегулируйте уровень громкости для каждого динамика. Уровень громкости можно отрегулировать, используя функцию [ТЕСТ СИГНАЛ].

■ [ПОДКЛЮЧЕНИЕ]

[ПЕРЕДНИЕ]

[ДА]

[ЦЕНТРАЛЬНЫЙ]

[ДА]: обычно следует выбрать это значение.

[НЕТ]: выберите это значение, если центральный динамик не используется.

[ОБЪЕМНОЕ]

[ДА]: обычно следует выбрать это значение.

[НЕТ]: выберите это значение, если динамики объемного звучания не используются.

[САБВУФЕР]

[ДА]

Примечание

- При изменении параметра [ПОДКЛЮЧЕНИЕ] элемент [СТАНДАРТНЫЙ] для параметра [ПОДКЛЮЧЕНИЕ А/С] остается тем же, а другие значения параметра [ПОДКЛЮЧЕНИЕ А/С] возвращаются к значению [СТАНДАРТНЫЙ].

■ [РАССТОЯНИЕ]

Установите расстояние от всех динамиков до слушателя.

Для получения наилучшего эффекта объемного звучания расположите все динамики на одинаковом расстоянии от места слушателя. Для расстояния можно установить значения от 1,0 до 7,0 метра* для передних динамиков, и от 0,0 до 7,0 метра** для центрального динамика и динамиков объемного звучания.

Если не удастся расположить центральный динамик на том же расстоянии, можно переместить его на 1,6 метра ближе к слушателю. Если не удастся расположить динамики объемного звучания на том же расстоянии, можно переместить их на 5,0 метра ближе к слушателю.

[ПЕРЕДНИЕ] 3,0 м: установите расстояние до передних динамиков.

[ЦЕНТРАЛЬНЫЙ] 3,0 м: установите расстояние до центрального динамика (до 1,6 метра ближе к передним динамикам).

[ОБЪЕМНОЕ] 3,0 м: установите расстояние до динамика объемного звучания (до 5,0 метра ближе к передним динамикам).

* 0,9 – 6,9 м в моделях для стран Северной Америки.

** 0,0 – 6,9 м в моделях для стран Северной Америки.

■ [УРОВЕНЬ (ФРОНТ.)]

Можно настроить уровень звука передних динамиков, центрального динамика и сабвуфера. Для этих параметров можно установить значения от –6,0 дБ до 0 дБ для [Л/П], а также от –6,0 дБ до +6,0 дБ для [ЦЕНТРАЛЬНЫЙ] и [САБВУФЕР]. Для упрощения регулировки обязательно установите для

параметра [ТЕСТ СИГНАЛ] значение [ВКЛ].

[Л/П] 0,0 дБ: установите уровень для переднего динамика.

[ЦЕНТРАЛЬНЫЙ] 0,0 дБ: установите уровень для центрального динамика.

[САББУФЕР] +2,0 дБ: установите уровень для сабвуфера.

■ [УРОВЕНЬ (ОБЪЕМ.)]

Можно настроить уровень звука динамиков объемного звучания. Для этого параметра можно установить значения от -6,0 дБ до +6,0 дБ. Для упрощения регулировки установите для параметра [ТЕСТ СИГНАЛ] значение [ВКЛ].

[Л/П] 0,0 дБ: установите уровень для динамика объемного звучания.

■ [ТЕСТ СИГНАЛ]

Уровень громкости динамиков можно отрегулировать, используя функцию [ТЕСТ СИГНАЛ].

[ВЫКЛ]: тестовый сигнал не воспроизводится через динамики.

[ВКЛ]: в момент регулировки уровня тестовый сигнал воспроизводится по очереди через каждый динамик.

Настройте уровень звука следующим образом.

- 1** Установите для параметра [ТЕСТ СИГНАЛ] значение [ВКЛ].
- 2** С помощью кнопок ←/↑/↓/→ выберите требуемый динамик и уровень громкости, а затем нажмите кнопку ⊕.
- 3** Повторите шаг 2.
- 4** После настройки громкости динамиков с помощью кнопок ←/↑/↓/→ установите для параметра [ТЕСТ СИГНАЛ] значение [ВЫКЛ].

Меры предосторожности

Источники питания

- Если устройство не будет использоваться длительное время, отключите его от настенной розетки. При отключении кабеля тяните за вилку, а не за сам кабель.

Об установке

- Установите систему в месте с достаточной вентиляцией для предотвращения нагрева системы.
- При воспроизведении на высокой громкости в течение продолжительного времени корпус нагревается. Это не является неисправностью. Тем не менее, прикасаться к корпусу не следует. Не устанавливайте систему в ограниченном пространстве с плохой вентиляцией, так как это может привести к перегреву.
- Не перекрывайте вентиляционные отверстия системы и не вставляйте в них никакие предметы. Данная система оснащена усилителем высокой мощности. Если перекрыть вентиляционные отверстия системы, она может перегреться и выйти из строя.
- Не располагайте систему на мягких поверхностях (коврах, одеялах и т.д.) или возле мягких материалов (шторы, драпировки), которые могут блокировать вентиляционные отверстия.
- Не устанавливайте систему возле таких источников тепла, как радиаторы или воздухопроводы, а также в местах, подверженных воздействию прямого солнечного света, пыли, механических вибраций и сотрясений.
- Не устанавливайте систему в наклонном положении. Она предназначена для работы только в горизонтальном положении.
- Держите систему и диски вдали от источников магнитного излучения, таких как микроволновые печи или большие динамики.
- Не ставьте на систему тяжелые предметы.

Об эксплуатации

- Если система перенесена непосредственно из холодного места в теплое или установлена в комнате с повышенной влажностью, на линзах внутри устройства может образоваться конденсат. Если это произойдет, система может работать ненадлежащим образом. В этом случае выньте диск и оставьте систему включенной примерно на полчаса до тех пор, пока не испарится влага.
- В случае попадания внутрь корпуса посторонних предметов отключите устройство от сети и не пользуйтесь им, пока его не проверит специалист.

О регулировке громкости

- Не увеличивайте уровень громкости во время прослушивания фрагмента с низким уровнем входного сигнала или без звуковых сигналов. В этом случае возможно повреждение динамиков при внезапном воспроизведении участка с пиковым уровнем звука.

Чистка

- Протирайте корпус, панель и регуляторы мягкой тканью, слегка смоченной раствором нейтрального моющего средства. Не используйте любые типы абразивных подушечек, чистящие порошки или растворители, например, спирт или бензин. При возникновении вопросов или проблем с системой обратитесь к ближайшему дилеру Sony.

О чистящих дисках, средствах для чистки дисков и линз

- **Не используйте чистящие диски или средства для чистки дисков и линз (включая влажные салфетки или спрей). Это может привести к неисправности устройства.**

О цветах телевизора

- Если при работе динамиков возникают искажения цветопередачи на экране телевизора, выключите телевизор и включите его через 15-30 минут. Если искажения в отображении цветов не устраняются, увеличьте расстояние между динамиками и телевизором.

ВАЖНОЕ ЗАМЕЧАНИЕ

Внимание! Данная система позволяет удерживать неподвижное видеоизображение или изображение экранного дисплея на экране телевизора неограниченно долго. Если оставить неподвижное видеоизображение или изображение экранного дисплея на экране телевизора на продолжительное время, это может повредить экран телевизора. В особенности это относится к проекционным телевизорам.

О переноске системы

- Прежде чем перемещать систему, убедитесь, что в лотке нет диска, и отсоедините кабель питания переменного тока от настенной розетки.

Примечания относительно дисков

Обращение с дисками

- Чтобы не испачкать диск, его следует держать за края. Не прикасайтесь к поверхности диска.
- Не наклеивайте на диск бумагу или клейкую ленту.



- Не подвергайте диски воздействию прямого солнечного света и не храните вблизи источников тепла, таких как трубопроводы горячего воздуха, не оставляйте их в автомобиле, припаркованном на солнце, поскольку внутри салона автомобиля может значительно повыситься температура.
- После воспроизведения храните диски в футлярах.

Чистка

- Перед воспроизведением протрите диск специальной тканью. Протирать следует от центра к краям.



- Не используйте растворители, такие как бензин, разбавитель, имеющиеся в продаже очистители или антистатические аэрозоли, предназначенные для виниловых долгоиграющих пластинок.

С помощью этой системы можно воспроизводить диски только обычной круглой формы. Использование диска нестандартной или некруглой формы (например, в форме открытки, сердца или звезды) может привести к неисправности.

Не используйте диски, которые продаются с наклейками или кольцом.

Поиск и устранение неисправностей

Если в процессе эксплуатации системы появится одна из описанных ниже проблем, помощь в ее решении может оказать данное руководство по поиску и устранению неисправностей. Если разрешить проблему все же не удастся, обратитесь к ближайшему дилеру фирмы Sony.

Учтите, что если специалист по обслуживанию заменяет во время ремонта некоторые детали, их можно сохранить.

Общее

Симптом	Проблемы и способы устранения
Питание не включается.	<ul style="list-style-type: none">• Проверьте правильность подключения кабеля питания переменного тока.
Пульт дистанционного управления не работает.	<ul style="list-style-type: none">• Слишком большое расстояние между пультом дистанционного управления и устройством.• Разрядились батарейки в пульте дистанционного управления.
Система не работает должным образом.	<ul style="list-style-type: none">• Отсоедините кабель питания переменного тока от настенной розетки и снова подсоедините его через несколько минут.• Выполните следующую процедуру. (Обратите внимание, что для системных параметров (например, радиостанций) устанавливаются значения по умолчанию.)<ol style="list-style-type: none">① Нажмите кнопку I/⏻, чтобы включить систему.② Нажмите кнопки ►, FUNCTION и I/⏻ одновременно на устройстве. На дисплее передней панели появится надпись “COLD RESET”.

Изображение

Симптом	Проблемы и способы устранения
Отсутствует изображение.	<ul style="list-style-type: none">• Видеоход на телевизоре не настроен для просмотра изображений, поступающих из системы.• Проверьте режим вывода в системе.
При подключении кабеля HDMI на экране не появляется изображения.	<ul style="list-style-type: none">• Сигнал на устройство подается с подключенного устройства, не поддерживающего функцию HDCP (High-bandwidth Digital Content Protection) (индикатор “HDMI” на передней панели не загорается).• Если гнездо HDMI OUT используется в качестве видеовыхода, измените тип выходного видеосигнала для гнезда HDMI OUT (стр. 67).<p>Подключите телевизор к устройству через видеогнездо, отличное от HDMI OUT, и переключите вход телевизора на сигнал видеовхода подключенного устройства, чтобы иметь возможность видеть экранное меню. Измените тип выходного видеосигнала для гнезда HDMI OUT и переключите вход телевизора обратно в HDMI. Если изображение все же не появилось, повторите действия и попробуйте воспользоваться другими значениями этого параметра.</p>
Изображение с помехами.	<ul style="list-style-type: none">• Если видеосигнал от системы к телевизору проходит через видеомагнитофон, защита от копирования, используемая в некоторых программах DVD, может повлиять на качество изображения. Подключите устройство напрямую к телевизору.

Симптом	Проблемы и способы устранения
Изображение не воспроизводится на весь экран телевизора.	<ul style="list-style-type: none"> • Проверьте значение параметра [ТИП ЭКРАНА] в меню [НАСТРОЙКА ВИДЕО] (стр. 66). • Фиксированное форматное соотношение экрана на диске.
Искажения цветности на экране телевизора.	<p>Динамики системы оснащены магнитами, которые, вследствие воздействия на работу системы, могут вызывать искажения. При возникновении искажения цветности на экране телевизора проверьте следующее.</p> <ul style="list-style-type: none"> • Устанавливайте динамики на расстоянии не менее 0,3 метра от телевизора. • Если искажение цветности не устранено, выключите телевизор и включите его через 15-30 минут. • Убедитесь, что рядом с динамиками нет намагниченных предметов (магнитная защелка на подставке телевизора, медицинские устройства, игрушки и т.д.). • Отодвиньте динамики подальше от телевизора.
При воспроизведении изображение искажается.	<ul style="list-style-type: none"> • Установите для параметра [YCbCr] в меню [YCbCr/RGB (HDMI)] значение [RGB] (стр. 67).

Звук

Симптом	Проблемы и способы устранения
Отсутствует звук.	<ul style="list-style-type: none"> • Кабель динамиков подсоединен неправильно. • Проверьте настройки динамиков (стр. 71).
Отсутствует звук при подключении компонента непосредственно к телевизору через HDMI (цифровой спутниковый ресивер, PlayStation 3 и т.д.).	<ul style="list-style-type: none"> • Проверьте выполнение следующих условий. <ul style="list-style-type: none"> – Подключите аудиокабель от гнезда AUDIO OUT (аудиовыход) телевизора к системе (стр. 29) и выберите функцию "TV/CABLE" или "TV"*. – Выключите динамики телевизора. <ul style="list-style-type: none"> * Название функции отличается в зависимости от региона: TV/CABLE (модели для Северной Америки) или TV (другие модели).
Слышен сильный шум или помехи.	<ul style="list-style-type: none"> • Отодвиньте телевизор от аудиокомпонентов. • Очистите диск.
При воспроизведении диска VIDEO CD, компакт-диска или аудиофайла звук утрачивает стереоэффект.	<ul style="list-style-type: none"> • Выберите стереозвук, нажав кнопку AUDIO (стр. 41).
Звук отдельного динамика или всех динамиков отсутствует или воспроизводится на очень малой громкости.	<ul style="list-style-type: none"> • Проверьте тип объемного звучания (стр. 54). • Проверьте соединения и настройки динамиков (стр. 28, 71). • В зависимости от диска DVD выходной сигнал может быть не полностью 5.1-канальным. • Воспроизводится 2-канальный источник.
Звук подается только через центральный динамик.	<ul style="list-style-type: none"> • В зависимости от диска звук может выводиться только через центральный динамик.

Симптом	Проблемы и способы устранения
Телевизор не выводит звук с системы.	<ul style="list-style-type: none"> • Установите для элемента [ЗВУК (HDMI)] в меню [НАСТРОЙКА HDMI] значение [ВКЛ] (стр. 68). • При подключении к гнезду HDMI OUT звук с диска Super Audio CD не выводится. • Выполните следующую процедуру. <ol style="list-style-type: none"> ① Выключите и снова включите систему. ② Выключите и снова включите подсоединенный компонент. ③ Отсоедините и снова подключите кабель HDMI.
Звук файлов, воспроизводимых с дисков DATA CD/DATA DVD или устройства USB, искажен.	<ul style="list-style-type: none"> • При кодировании аудиофайлов использовалась низкая скорость передачи данных. Перенесите на диск DATA CD/DATA DVD или устройство USB аудиофайлы, кодированные с более высокой скоростью передачи данных.
При воспроизведении с устройства USB слышится шум или пропадает звук.	<ul style="list-style-type: none"> • Скопируйте файлы на компьютер, выполните форматирование устройства USB в формате FAT12, FAT16 или FAT32, затем снова переместите файлы на устройство USB.

Воспроизведение с диска

Симптом	Проблемы и способы устранения
Не воспроизводится диск.	<ul style="list-style-type: none"> • Код региона диска DVD не соответствует коду системы. • Внутри устройства скопировалась влага, которая может повредить линзы. Выньте диск и оставьте устройство включенным примерно на полчаса.
Не удается изменить язык звуковой дорожки или субтитров.	<ul style="list-style-type: none"> • Установите язык через меню диска.
Воспроизведение диска начинается не с начала.	<ul style="list-style-type: none"> • В режиме остановки нажмите кнопку  на устройстве или пульте дистанционного управления, затем начните воспроизведение (стр. 39).
Не удается воспроизвести диск DATA CD/DATA DVD.	<ul style="list-style-type: none"> • Диск DATA CD записан в формате, который не соответствует стандарту ISO 9660 Level 1/Level 2 или Joliet. • Диск DATA DVD не записан в формате UDF (Universal Disk Format).
Не удается воспроизвести файл.	<ul style="list-style-type: none"> • Неправильное расширение имени файла или формат файла. См. раздел “Диски/файлы, которые можно воспроизвести на устройстве USB” (стр. 7). • Проверьте настройку параметра [НОСИТЕЛЬ ДАННЫХ] (стр. 38). • Система может воспроизвести каталоги до 8 уровня. • Убедитесь, что количество папок не превышает 200. • Убедитесь, что количество аудиофайлов/файлов изображений JPEG в папке не превышает 150.
Не удается просмотреть файл изображения JPEG.	<ul style="list-style-type: none"> • Размер файла изображения JPEG превышает 3072 (ширина) × 2048 (высота) пикселей в обычном формате или 2000000 пикселей в прогрессивном формате, который обычно используется на веб-сайтах в Интернете.
Не удается воспроизвести видеофайл.	<ul style="list-style-type: none"> • Размер видеофайла превышает 720 (ширина) × 576 (высота).
Названия папок/файлов/имен файлов отображаются неверно.	<ul style="list-style-type: none"> • Система может отображать только цифры и буквы алфавита. Другие символы отображаются как [-].

Симптом	Проблемы и способы устранения
Имена файлов отображаются неправильно.	• Символьный код, поддерживаемый системой, включает только цифры и буквы. Другие символы будут отображаться неправильно.

Воспроизведение с USB

Симптом	Проблемы и способы устранения
Воспроизведение с устройства USB начинается не с начала.	• В режиме остановки нажмите кнопку ■ на устройстве или пульте дистанционного управления, затем начните воспроизведение (стр. 39).
Не удается воспроизвести устройство USB.	<ul style="list-style-type: none"> • Устройства USB, отформатированные в файловых системах, отличных от FAT12, FAT16 или FAT32, не поддерживаются.* * Система поддерживает форматы FAT12, FAT16 и FAT32, однако некоторые устройства USB могут не поддерживать все перечисленные форматы. Для получения дополнительной информации см. инструкции по эксплуатации устройства USB или обратитесь к производителю. • При использовании разбитых на разделы устройств USB удастся воспроизвести аудиофайлы только из первого раздела.
Не удается воспроизвести файл.	<ul style="list-style-type: none"> • Неправильное расширение имени файла или формат файла. См. раздел “Диски/файлы, которые можно воспроизвести на устройстве USB” (стр. 7). • Проверьте настройку параметра [НОСИТЕЛЬ ДАННЫХ] (стр. 38). • Система может воспроизвести каталоги до 8 уровня. • Убедитесь, что количество папок не превышает 200. • Убедитесь, что количество аудиофайлов/файлов изображений JPEG в папке не превышает 150. • Зашифрованные файлы или файлы, защищенные паролем и т.д., не удастся воспроизвести.
Не удастся просмотреть файл изображения JPEG.	• Размер файла изображения JPEG превышает 3072 (ширина) × 2048 (высота) пикселей в обычном формате или 2000000 пикселей в прогрессивном формате, который обычно используется на веб-сайтах в Интернете.
Не удается воспроизвести видеофайл.	• Размер видеофайла превышает 720 (ширина) × 576 (высота).
Не удается воспроизвести файл WMA.	• Файл WMA в формате WMA DRM, WMA Lossless или WMA PRO воспроизвести не удастся.
Не удается воспроизвести файл AAC.	• Файл AAC в формате AAC DRM или AAC Lossless не удастся воспроизвести.
Названия папок/файлов/имен файлов отображаются неверно.	• Система может отображать только цифры и буквы алфавита. Другие символы отображаются как [_].
Имена файлов отображаются неправильно.	• Символьный код, поддерживаемый системой, включает только цифры и буквы. Другие символы будут отображаться неправильно.

Симптом	Проблемы и способы устранения
Для начала воспроизведения требуется некоторое время.	<ul style="list-style-type: none"> • После считывания системой всех файлов на устройстве USB для воспроизведения может потребоваться больше времени в следующих случаях. <ul style="list-style-type: none"> – На устройстве USB содержится много папок или файлов. – Очень сложная структура папок или файлов. – Очень большая емкость памяти. – Очень большой размер файла. – Внутренняя память фрагментирована. • Выполняется воспроизведение аудиофайла в формате AAC.
Устройство USB, которое использовалось на другом устройстве, не работает.	<ul style="list-style-type: none"> • Возможно, запись выполнена в формате, который не поддерживается данным устройством. В таком случае в качестве предосторожности сделайте резервную копию важных файлов на устройстве USB, скопировав их на жесткий диск компьютера. Выполните форматирование устройства USB в формате FAT12, FAT16 или FAT32, затем снова перенесите файлы на устройство USB.

Перенос звуковой дорожки/файла

Симптом	Проблемы и способы устранения
Не удается выполнить перенос на устройство USB.	<ul style="list-style-type: none"> • Могли произойти следующие проблемы. <ul style="list-style-type: none"> – Устройство USB заполнено. – Количество аудиофайлов и папок на устройстве USB достигло предела. – Устройство USB защищено от записи.
Преждевременно останавливается процедура переноса.	<ul style="list-style-type: none"> • Скорость обмена данных устройства USB слишком низка. Подключите устройство USB, которое воспроизводится системой. • При многочисленном выполнении операций переноса и стирания файловая структура на устройстве USB становится сложной. Для выполнения форматирования выполните действия, описанные в инструкциях по эксплуатации устройства USB. Если проблема не устраняется, обратитесь к ближайшему дилеру фирмы Sony. • Устройство USB заполнено. • Количество аудиофайлов и папок на устройстве USB достигло предела.
Возникновение ошибки при переносе на устройство USB.	<ul style="list-style-type: none"> • Во время стирания устройство USB было отключено или было выключено питание. Удалите частично удаленный файл. Если проблема не устраняется, возможно, устройство USB повреждено. Для выполнения форматирования выполните действия, описанные в инструкциях по эксплуатации устройства USB. Если проблема не устраняется, обратитесь к ближайшему дилеру фирмы Sony.
Не удается стереть аудиофайлы или папки на устройстве USB.	<ul style="list-style-type: none"> • Проверьте, не защищено ли устройство USB от записи.

Тюнер

Симптом	Проблемы и способы устранения
Не удается выполнить настройку на радиостанции.	<ul style="list-style-type: none"> • Проверьте правильность подключения антенны. Отрегулируйте антенну. При необходимости подключите внешнюю антенну. • Сигнал станции слишком слаб (для автоматической настройки). Выполните прямую настройку вручную.

Симптом	Проблемы и способы устранения
Плохое качество приема диапазона FM.	<ul style="list-style-type: none"> Используйте коаксиальный кабель 75 Ом (не прилагается) для подключения устройства к наружной антенне FM.

Контроль по HDMI

Симптом	Проблемы и способы устранения
Функция Контроль по HDMI не работает.	<ul style="list-style-type: none"> Установите для элемента [КОНТРОЛЬ ПО HDMI] в меню [НАСТРОЙКА HDMI] значение [ВКЛ] (стр. 67). Убедитесь, что подключенный компонент совместим с функцией [КОНТРОЛЬ ПО HDMI]. Проверьте настройку подключенного компонента для функции Контроль по HDMI. См. инструкции по эксплуатации компонента. При смене соединения HDMI, подсоединении или отсоединении кабеля питания переменного тока или при аварийном отключении питания установите для параметра [КОНТРОЛЬ ПО HDMI] в меню [НАСТРОЙКА HDMI] значение [ВЫКЛ], а затем снова установите значение [ВКЛ] (стр. 67). Для получения дополнительной информации см. раздел “Использование функции Контроль по HDMI для “BRAVIA” Sync” (стр. 57).
Не выводится звук через систему и телевизор при использовании функции Управление Аудио Системой.	<ul style="list-style-type: none"> Убедитесь, что подключенный телевизор совместим с функцией Управление Аудио Системой. Для получения дополнительной информации см. раздел “Использование функции Контроль по HDMI для “BRAVIA” Sync” (стр. 57).

Сообщения

Симптом	Проблемы и способы устранения
Попеременно отображается индикация “PROTECTOR” и “PUSH POWER”.	<ul style="list-style-type: none"> Нажмите кнопку I/⏻ для выключения системы, и после того как индикация “STANDBY” исчезнет, проверьте следующее. <ul style="list-style-type: none"> Нет ли короткого замыкания между кабелями динамиков (+ и –)? Нет ли предметов, перекрывающих вентиляционные отверстия системы? Проверив перечисленные выше моменты и устранив проблемы, включите систему. Если причину неисправности найти не удалось даже после проверки перечисленных пунктов, обратитесь к ближайшему дилеру Sony.
Появляется индикация “OVERLOAD”, “REMOVE USB”, а затем “PUSH POWER”.	<ul style="list-style-type: none"> Обнаружена проблема с уровнем электрического тока порта USB (USB). Отключите систему и извлеките устройство USB из порта USB. Убедитесь, что устройство USB работает надлежащим образом. Если информация на дисплее остается, обратитесь к ближайшему дилеру фирмы Sony.
Появляется индикация “LOCKED” и диск не удается извлечь.	<ul style="list-style-type: none"> Обратитесь к дилеру фирмы Sony или в местный сервисный центр фирмы Sony.

Симптом	Проблемы и способы устранения
Появляется индикация “DATA ERROR”.	<ul style="list-style-type: none"> • Файл, который требуется воспроизвести, поврежден. • Формат файла не соответствует расширению имени файла. См. раздел “Диски/файлы, которые можно воспроизвести на устройстве USB” (стр. 7). • Формат файла изображения JPEG не соответствует формату DCF.
В течение длительного времени во время воспроизведения отображается индикация “READING”.	<ul style="list-style-type: none"> • Процесс считывания данных может занять длительное время в следующих случаях. <ul style="list-style-type: none"> – На устройстве USB содержится много папок или файлов. – Очень сложная структура папок или файлов. – Очень большая емкость памяти. – Внутренняя память фрагментирована.

Функция самодиагностики

(когда на дисплее появляются буквы или цифры)

Во время срабатывания функции самодиагностики, предохраняющей систему от неисправностей, на экране телевизора и на дисплее передней панели появляется 5-значный сервисный код, состоящий из буквы и 4 цифр (например, C 13 50). В этом случае следует выполнить проверку в соответствии с приведенной ниже таблицей.

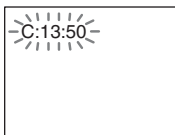

Первые 3 символа сервиса	Вероятная причина и (или) способ устранения
C 13	Диск загрязнился. → Протрите диск мягкой тканью (стр. 74).
E XX (XX – это число)	Для предотвращения неисправностей система привела в действие функцию самодиагностики. → При обращении к дилеру фирмы Sony или в местный сервисный центр фирмы Sony сообщите 5-значный сервисный код. Например, E 61 10

Когда на экране телевизора отображается номер версии

При включении системы на экране телевизора может появляться номер версии [VER.X.XX] (где X – это цифры). Хотя это не является неисправностью и информация предназначена для сервисной службы Sony, нормальная работа системы будет невозможна. Выключите систему и затем снова включите ее.



Технические характеристики

Усилитель

МОЩНОСТЬ НА ВЫХОДЕ (НОМИНАЛЬНАЯ):

Передний левый динамик + передний правый динамик

65 Вт + 65 Вт (при 3 Ом, 1 кГц, суммарное значение коэффициента нелинейных искажений 1%)

МОЩНОСТЬ НА ВЫХОДЕ (БАЗОВАЯ):

Передний левый/передний правый/центральный/левый объемного звучания/правый объемного звучания: 100 Вт (на канал при 3 Ом, 1 кГц)
Сабвуфер: 100 Вт (при 3 Ом, 80 Гц)

Входы (аналоговые)

Модели для Северной Америки:

TV/CABLE (AUDIO IN)

Чувствительность: 450/250 мВ

Другие модели:

TV (AUDIO IN)

Чувствительность: 450/250 мВ

Система Super Audio CD/DVD

Характеристики лазерного диода

Продолжительность излучения: постоянное
Мощность лазера: менее 44,6 мкВт

* Это значение мощности получено при измерении с расстояния 200 мм от поверхности линзы в блоке оптической улавливающей линзы с диафрагмой 7 мм.

Система формата сигнала	PAL/NTSC
USB	
Порт  (USB):	
Максимальный ток:	500 мА
Тюнер	
Система	цифровой синтезатор с кварцевым резонатором и системой ФАПЧ
Диапазон настройки	
Модели для Северной Америки:	87,5 МГц - 108,0 МГц (шаг 100 кГц)
Другие модели:	87,5 МГц - 108,0 МГц (шаг 50 кГц)
Антенна	Проволочная антенна FM
Выводы антенны	75 Ом, несбалансированные
Промежуточная частота	10,7 МГц
Видео	
Выходы	VIDEO: 1 Vp-p 75 Ом HDMI OUT: Тип A (19-штырьковый разъем)

Динамики

Передняя сторона

DAV-TZ210 (SS-TS102)

Система динамика	Полнодиапазонная фазоинверторного типа
Динамик	Диаметр 65 мм, конического типа
Номинальное сопротивление	3 Ом
Размеры (прибл.)	103 мм × 164 мм × 85 мм (ш/в/г)
Масса (прибл.)	0,5 кг

DAV-TZ510/DAV-TZ710 (SS-TS103)

Система динамика	Полнодиапазонная фазоинверторного типа
Динамик	Диаметр 65 мм, конического типа
Номинальное сопротивление	3 Ом
Размеры (прибл.)	235 мм × 1000 / 970 / 940 / 910 мм × 235 мм (только динамик: 103 мм × 545 мм × 77 мм) (ш/в/г)

Масса (прибл.) 2,2 кг

Центральный (SS-CT101)

Система динамика	Полнодиапазонная фазоинверторного типа, защищенная магнитным экраном
Динамик	Диаметр 65 мм, конического типа
Номинальное сопротивление	3 Ом
Размеры (прибл.)	265 мм × 94 мм × 70 мм (ш/в/г)
Масса (прибл.)	0,6 кг

Динамики объемного звучания

DAV-TZ210/DAV-TZ510 (SS-TS102)

Система динамика	Полнодиапазонная фазоинверторного типа
Динамик	Диаметр 65 мм, конического типа
Номинальное сопротивление	3 Ом
Размеры (прибл.)	103 мм × 164 мм × 85 мм (ш/в/г)
Масса (прибл.)	0,5 кг

DAV-TZ710 (SS-TS103)

Система динамика	Полнодиапазонная фазоинверторного типа
Динамик	Диаметр 65 мм, конического типа
Номинальное сопротивление	3 Ом
Размеры (прибл.)	235 мм × 1000 / 970 / 940 / 910 мм × 235 мм (только динамик: 103 мм × 545 мм × 77 мм) (ш/в/г)
Масса (прибл.)	2,2 кг

Сабвуфер

DAV-TZ210 (SS-WS101)

Система динамика	Сабвуфер фазоинверторного типа
Динамик	Диаметр 160 мм, конического типа
Номинальное сопротивление	3 Ом
Размеры (прибл.)	169 мм × 300 мм × 320 мм (ш/в/г)
Масса (прибл.)	5,3 кг

DAV-TZ510/DAV-TZ710 (SS-WS102)

Система динамика	Сабвуфер фазоинверторного типа
Динамик	Диаметр 180 мм, конического типа
Номинальное сопротивление	3 Ом
Размеры (прибл.)	225 мм × 395 мм × 315 мм (ш/в/г)
Масса (прибл.)	6,5 кг

Общее

Требования к источнику питания	
Модели для Северной Америки и Мексики:	120 В переменного тока, 60 Гц
Модели для Тайваня:	120 В переменного тока, 50/60 Гц
Модели для Аргентины:	220 В - 240 В переменного тока, 50/60 Гц
Модели для Латинской Америки:	110 В - 240 В переменного тока, 50/60 Гц
Модели для Саудовской Аравии:	127 В - 240 В переменного тока, 50/60 Гц
Другие модели:	220 В - 240 В переменного тока, 50/60 Гц
Потребляемая мощность	В рабочем режиме: 105 Вт В режиме ожидания: 0,2 Вт*

Поддерживаемые форматы файла

MP3 (MPEG 1 Audio Layer-3)

Расширение файла:	mp3
Скорость передачи данных:	32 кбит/с - 320 кбит/с

Частоты дискретизации:
32/44,1/48 кГц

WMA (только для устройств USB)

Расширение файла:	wma
Скорость передачи данных:	48 кбит/с - 192 кбит/с
Частоты дискретизации:	44,1 кГц

AAC (только для устройств USB)

Расширение файла:	m4a
Скорость передачи данных:	48 кбит/с - 320 кбит/с
Частоты дискретизации:	44,1 кГц

DivX (за исключением моделей для Северной Америки)

Расширение файла:	avi/divx
Видеокодек:	DivX video
Скорость передачи данных:	10,08 Мбит/с (МАКС.)
Частота кадров:	30 кадров в секунду
Разрешение:	720 × 576
Аудиокодек:	MP3

MPEG4

Формат файла:	формат файла MP4
Расширение файла:	mp4/m4v
Видеокодек:	MPEG4 Simple Profile (AVC не поддерживается.)
Частота передачи данных:	4 Мбит/с
Частота кадров:	30 кадров в секунду
Разрешение:	720 × 576
Аудиокодек:	AAC-LC (HE-AAC не поддерживается.)
DRM:	не поддерживается

Конструкция и характеристики могут изменяться без предварительного уведомления.

- Потребляемая мощность в режиме ожидания 0,2 Вт.
- При изготовлении определенных печатных плат не используются галогенизированные огнезащитные составы.
- Более 85% КПД усилителя достигается за счет использования цифрового усилителя S-Master.

Приоритет воспроизведения типов файлов

Для получения дополнительной информации о приоритете воспроизведения типов файлов с установленным параметром [НОСИТЕЛЬ ДАННЫХ] см. таблицу ниже.

Тип файла на диске или устройстве USB	Настройка параметра [НОСИТЕЛЬ ДАННЫХ]				
	[ВИДЕО]		[МУЗЫКА/ ФОТО]	[ФОТО]	[МУЗЫКА]
	Диск	Устройство USB	Диск	Диск/ устройство USB	Диск/ устройство USB
Только видеофайлы*	Видеофайлы*	Видеофайлы*	Видеофайлы*	Видеофайлы*	Видеофайлы*
Только файлы изображений JPEG	Файлы изображений JPEG	Файлы изображений JPEG	Файлы изображений JPEG	Файлы изображений JPEG	Файлы изображений JPEG
Только аудиофайлы**	Файлы MP3	Аудиофайлы	Файлы MP3	Аудиофайлы**	Аудиофайлы**
Видеофайлы* и файлы изображений JPEG	Видеофайлы*	Видеофайлы*	Файлы изображений JPEG	Файлы изображений JPEG	Видеофайлы*
Видеофайлы* и аудиофайлы**	Видеофайлы*	Видеофайлы*	Файлы MP3	Аудиофайлы**	Аудиофайлы**
Аудиофайлы** и файлы изображений JPEG	Файлы MP3 и файлы изображений JPEG с слайд- шоу	Аудиофайлы	Файлы MP3 и файлы изображений JPEG с слайд- шоу	Файлы изображений JPEG	Аудиофайлы**
Видеофайлы*, аудиофайлы** и файлы изображений JPEG	Видеофайлы*	Видеофайлы*	Файлы MP3 и файлы изображений JPEG с слайд- шоу	Файлы изображений JPEG	Аудиофайлы**

* Файлы MPEG-4 воспроизводятся только на моделях для Великобритании и Северной Америки.

** С диска возможно воспроизведение только файлов MP3.

Перечень кодов языков

Написание названий языков соответствует стандарту ISO 639: 1988 (E/F).

Код Язык	Код Язык	Код Язык	Код Язык
1027 Afar	1183 Irish	1347 Maori	1507 Samoan
1028 Abkhazian	1186 Scots Gaelic	1349 Macedonian	1508 Shona
1032 Afrikaans	1194 Galician	1350 Malayalam	1509 Somali
1039 Amharic	1196 Guarani	1352 Mongolian	1511 Albanian
1044 Arabic	1203 Gujarati	1353 Moldavian	1512 Serbian
1045 Assamese	1209 Hausa	1356 Marathi	1513 Siswati
1051 Aymara	1217 Hindi	1357 Malay	1514 Sesotho
1052 Azerbaijani	1226 Croatian	1358 Maltese	1515 Sundanese
1053 Bashkir	1229 Hungarian	1363 Burmese	1516 Swedish
1057 Byelorussian	1233 Armenian	1365 Nauru	1517 Swahili
1059 Bulgarian	1235 Interlingua	1369 Nepali	1521 Tamil
1060 Bihari	1239 Interlingue	1376 Dutch	1525 Telugu
1061 Bislama	1245 Inupiak	1379 Norwegian	1527 Tajik
1066 Bengali;	1248 Indonesian	1393 Occitan	1528 Thai
Bangla	1253 Icelandic	1403 (Afan)Oromo	1529 Tigrinya
1067 Tibetan	1254 Italian	1408 Oriya	1531 Turkmen
1070 Breton	1257 Hebrew	1417 Punjabi	1532 Tagalog
1079 Catalan	1261 Japanese	1428 Polish	1534 Setswana
1093 Corsican	1269 Yiddish	1435 Pashto;	1535 Tonga
1097 Czech	1283 Javanese	Pushto	1538 Turkish
1103 Welsh	1287 Georgian	1436 Portuguese	1539 Tsonga
1105 Danish	1297 Kazakh	1463 Quechua	1540 Tatar
1109 German	1298 Greenlandic	1481 Rhaeto-	1543 Twi
1130 Bhutani	1299 Cambodian	Romance	1557 Ukrainian
1142 Greek	1300 Kannada	1482 Kirundi	1564 Urdu
1144 English	1301 Korean	1483 Romanian	1572 Uzbek
1145 Esperanto	1305 Kashmiri	1489 Russian	1581 Vietnamese
1149 Spanish	1307 Kurdish	1491 Kinyarwanda	1587 Volapük
1150 Estonian	1311 Kirghiz	1495 Sanskrit	1613 Wolof
1151 Basque	1313 Latin	1498 Sindhi	1632 Xhosa
1157 Persian	1326 Lingala	1501 Sangho	1665 Yoruba
1165 Finnish	1327 Lithuanian	1502 Serbo-	1684 Chinese
1166 Fiji	1332 Lithuanian	Croatian	1697 Zulu
1171 Faroese	1334 Latvian;	1503 Singhalese	
1174 French	Lettish	1505 Slovak	
1181 Frisian	1345 Malagasy	1506 Slovenian	1703 Не определен

Список кодов зон функции Родительский контроль

Код Зона	Код Зона	Код Зона	Код Зона
2047 Австралия	2238 Индонезия	2390 Новая	2165 Финляндия
2046 Австрия	2149 Испания	Зеландия	2174 Франция
2044 Аргентина	2254 Италия	2379 Норвегия	2090 Чили
2057 Бельгия	2079 Канада	2427 Пакистан	2086 Швейцария
2070 Бразилия	2092 Китай	2436 Португалия	2499 Швеция
2184 Великобритания	2304 Корея	2489 Россия	2276 Япония
2109 Германия	2363 Малайзия	2501 Сингапур	
2115 Дания	2362 Мексика	2528 Таиланд	
2248 Индия	2376 Нидерланды	2424 Филиппины	

Указатель

A

A/V SYNC 63
ANGLE 40
ATTENUATE 63
AUTO STBY 64

D

DEMO 64
DIMMER 64
DivX® 11, 70

F

FM MODE 53

H

HDMI
YCBCR/RGB (HDMI) 67

I

iPod 49

M

Multi Session CD 9

S

SLEEP 63
SUBTITLE 41
Super Audio CD 42
SYSTEM MENU 53, 54, 63,
64

B

Быстрая настройка 33

V

ВОЗОБН. ВОСПР.
МНОГОДИСК. 70
ВРЕМЯ 40
ВЫБОР ДОРОЖКИ 69

D

ДИАПАЗОН 68
Диски, которые можно
воспроизвести 7
Дисплей передней панели
16
ДОСТУП 69

З

Задняя панель 17
ЗАСТАВКА 69
ЗВУК 66
ЗВУК (HDMI) 68

И

ИНДИВИДУАЛЬНЫЙ 65
ИНТЕРВАЛ 46

K

Код региона 10
Контроль по HDMI 57
КОНТРОЛЬ ПО HDMI 67

M

МЕНЮ 66
Меню диска DVD 42
Меню управления 21

H

НАСТРОЙКА HDMI 67
НАСТРОЙКА АС 71
ПОДКЛЮЧЕНИЕ 71
РАССТОЯНИЕ 71
УРОВЕНЬ 71, 72
НАСТРОЙКА ВИДЕО 66
НАСТРОЙКА ЗВУКА 68
НАСТРОЙКА СИСТЕМЫ
69
НАСТРОЙКА ЯЗЫКОВ
65
НОСИТЕЛЬ ДАННЫХ
38, 47

O

ОГРАНИЧЕНИЕ
ГРОМКОСТИ 67

P

Передняя панель 15
Перечень кодов языков 86
Повторное
воспроизведение 45
ПОДКЛЮЧЕНИЕ А/С 68
Программное
воспроизведение 43
Произвольное
воспроизведение 44

P

РАЗРЕШЕНИЕ HDMI 67
РАЗРЕШЕНИЕ JPEG 68
РЕЖИМ ПАУЗЫ 67

C

СБРОС 70
СИСТЕМА ЦВЕТНОСТИ
(VIDEO CD) 66
СУБТИТРЫ 66

T

ТЕСТ СИГНАЛ 72
ТИП ЭКРАНА 66

У

УРОВЕНЬ ЧЕРНОГО 67
УСТАНОВКА 65

Ф

ФОН 69

Э

ЭКРАН 65
ЭФФЕКТ 45



* 4 1 6 5 4 8 0 1 2 * (1)