

**VT-3455**

CD/MP3 player

Магнитола с CD/MP3 проигрывателем

# Инструкция по эксплуатации

|                                       |           |
|---------------------------------------|-----------|
| <b>GB</b> Manual instruction          | <b>3</b>  |
| <b>RUS</b> Инструкция по эксплуатации | <b>10</b> |
| <b>UA</b> Інструкція з експлуатації   | <b>18</b> |
| <b>KZ</b> Пайдалану нұсқасы           | <b>26</b> |
| <b>UZ</b> Фойдаланиш қоидалари        | <b>34</b> |

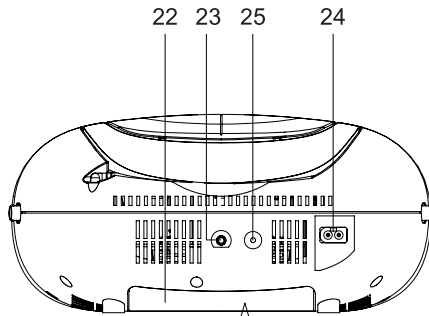
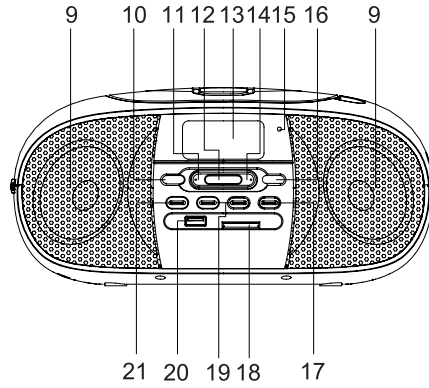
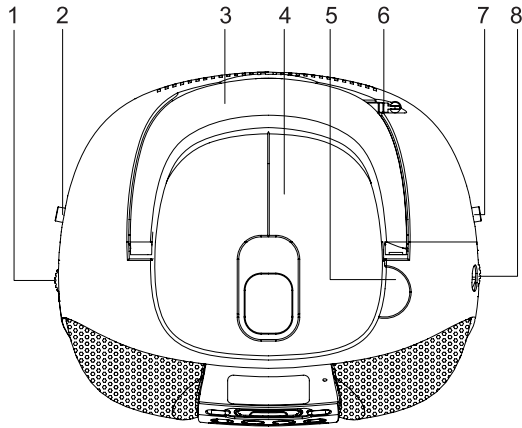



1.5V x 8 UM 2 or  
"C" size or  
LR14

|   |   |   |   |
|---|---|---|---|
| + | - | + | - |
| - | + | - | + |
| + | - | + | - |
| - | + | - | + |

## PORTABLE CD/MP3 PLAYER

Please read these instructions carefully before connecting, operating or adjusting the unit. Follow all warnings and operating recommendations in this manual.

Keep this manual for future reference.

|   |  |   |
|---|--|---|
|    | <b>ATTENTION!</b><br>RISK OF ELECTRIC SHOCK<br>DO NOT OPEN |  |
| <p><b>Warning:</b> To prevent fire or shock hazard do not expose the appliance to rain or moisture. To prevent shock hazard do not remove the cover yourself. Apply to a service centre for repair and maintenance.</p> |  |   |



### DANGEROUS VOLTAGE

This lightning flash with arrowhead symbol, within an equilateral triangle, is intended to alert the user to the presence of uninsulated "dangerous voltage" within the product's enclosure that may be of sufficient magnitude to constitute a risk of electric shock to persons.



### ATTENTION

The exclamation point within an equilateral triangle is intended to alert the user to the presence of important operating and maintenance (servicing) instructions in the manual accompanying the appliance.

## CLASS 1 LASER PRODUCT

This unit is classified as Class 1 Laser Product. The corresponding mark is on the rear panel of the unit and it means that the unit employs a beam system. Do not attempt to disassemble the unit. REFER TO QUALIFIED SERVICE PERSONNEL FOR REPAIR.

## PRECAUTIONS

### Connecting to power sources

Check, whether the electricity supply in your home sockets corresponds to the voltage specified on the housing of the unit.

To prevent fire or shock hazard do not use this unit near water for example, near a bath tub, wash bowl, kitchen sink or laundry tub, in a wet basement, or near a swimming pool and such like places. Prevent the unit from dripping and splashing. Do not immerse the unit into water.

Do not overload wall outlets or extension cords as this can result in a risk of fire or electric shock.

Place the unit in a way that you could easily pull out the plug from the socket if there are some damages.

Place the unit on the flat surface.

For additional protection during lightning and in cases when you are not going to use the unit for a long time, unplug the unit. It will prevent the unit from failure during lightning and power surges.

To unplug the unit, hold it by the plug. Do not pull by the cord.

In order to avoid electric shock do not remove the cover yourself. Do not repair and do not modify the unit. Technical maintenance must be performed only by qualified service personnel.

Install the unit in places with proper ventilation. Do not cover ventilation openings.

The product should be situated away from heat sources such as radiators, heat registers, stoves, or other products (including amplifiers) that produce heat. Do not expose the unit to direct sunlight, excessive dust or mechanical shocks.

Be especially careful if children or disabled persons are near the operating appliance. Do not leave them unattended.

Do not place sources of open fire, such as candles or the unit.

Provide that no foreign objects get into openings of the unit; it can lead to fire or electric shock. If it happens unplug the unit and apply to the service centre.

Do not use high volume while using the earphones. Doctors do not recommend continuous using of earphones.

### Conditions Requiring Service

Unplug this unit from the wall outlet and refer servicing to qualified service personnel under the following conditions:

- a) When the power supply cord or plug is damaged.

## ENGLISH

- b) There are foreign objects inside the unit.
- c) If the unit has been exposed to rain or water.
- d) If the unit does not operate normally by following the operating instructions.
- e) If the unit has been dropped or its cabinet has been damaged.
- f) When the unit exhibits a distinct change in performance-this indicates a need for service.

### Cleaning

Unplug this unit from the wall outlet before cleaning. Use a damp cloth for cleaning. Do not use liquid cleaners or aerosol cleaners.

### Cleaning discs

Do not use cracked or deformed discs, it can damage a unit.

Hold the disc by the edges. Do not touch the surface. Dust, scratches or fingerprints on the surface may lead to a failure of the unit.

Protect the disc from direct sunlight; keep them away from heat sources, high temperature and moisture.

After usage, put the discs in the case for storage.

Wipe periodically the surface of the discs with a soft cloth from the center to the edges.

### DESCRIPTION

- 1 -VOLUME control
- 2 - FUNCTION (RADIO /CD / AUX /OFF) SWITCH
- 3 - Carrying handle
- 4 - Disc slot
- 5 -OPEN/CLOSE button
- 6 - FM -antenna
- 7 - BAND (MW/FM) switch
- 8 -TUNING knob
- 9 - Speakers
- 10-MODE button
- 11 - ⏮ Move to the previous track
- 12 - ▶ || PLAY/PAUSE button
- 13 - LCD-display
- 14 - ⏭ Move to the next track
- 15 -FM ST led-indicator
- 16 - ■ STOP button
- 17 -CD/ USB /SD button
- 18 - SD/MMC-jack
- 19 - ▲/▼ FOLDER UP/FOLDER DOWN buttons
- 20 - USB flash drive jack
- 21 -PROG button
- 22 - battery compartment lid
- 23 -AUX IN jack
- 24 - Power supply jack

25 - Phones jack

### POWER CONNECTION

#### Line supply

Before connecting the unit, make sure that your home electricity supply corresponds to the voltage specified on the unit.

1. To connect the unit plug one end of the power cord to the (24) jack and the other one - to a socket. Set the FUNCTION switch to the CD, RADIO or AUX position.

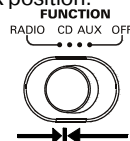

2. To switch off the unit set the FUNCTION switch to the OFF position.

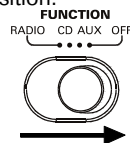

**Note:** Static electricity can lead to interferences in the operation of the unit. In this case disconnect the unit, and then connect it again. If the problem does not disappear, apply to the service center.

### Battery supply

1. Disconnect the cassette recorder.
2. Open the main battery compartment lid on the rear panel of the unit, by pressing the catches following the arrow.
3. Insert 8 "C" (UM-2) 1.5V batteries (not supplied) in the battery compartment following the polarity.
4. Close the battery compartment lid.

**Attention!** Battery leakage can lead to injuries and damages of the unit. To avoid damages of batteries follow the instructions below:

- Place the batteries properly;
- take the batteries out if you are not going to use the unit for a long time;
- do not recharge the batteries, do not dismantle them, and do not subject them to high temperature;
- replace the batteries in time.

**Note:** When the unit is in the standby mode, it

still consumes power, to switch off the unit completely, take the power plug out of the socket and take the batteries out of the battery compartment.

**Connection of the headphones**

To listen to the music via earphones (not supplied) connect them to the PHONES JACK. When connecting the headphones, the speakers will switch off automatically.

**Attention!** Do not use high volume while using the headphones. Doctors do not recommend continuous using of headphones.

**BASIC FUNCTIONS**

**Volume control**

Use the volume control to select the desired volume level.

**Radio stations reception**

1. Set the FUNCTION switch to the RADIO position.



2. Select the desired band: FM or MW, by setting the BAND switch to the corresponding position.

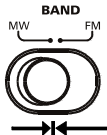

While tuning to the station, transferring stereo signal, the FM ST indication will light up.

3. Rotate the TUNING knob to select the desired radio station.
4. After you finish listening to the radio set the FUNCTION switch to the OFF position.

**Antenna**

For better reception in the FM band, extend the antenna completely and position it at the desired angle.

**Playback of CD discs**

Note:

Loading – Open the disc slot. Insert a CD disc and close the lid.

Ejecting – After the playback is stopped, open the disc slot lid and remove the disc. Put the disc in the case.

Always close the disc slot lid to prevent dust from getting into the disc slot. Always remove the disc from the disc slot if it is not being played back.

1. Switch on the unit.
2. Select the CD discs playback mode. To do it set the FUNCTION switch to the CD position.

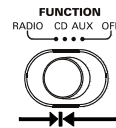

3. If there is no a disc in the disc slot or if the disc is damaged the “no” symbols will appear on the LCD-display.



4. Open the disc slot. Insert a disc and close the disc slot lid. Make sure that the disc is inserted properly – with the label upwards.
5. The number of tracks and the “CD” symbols will appear on the LCD-display.



**Note:** The unit supports playback of CD-R and CD-RW discs

**Playback**

In the stop mode press the PLAY/PAUSE button, the playback of the disc will start.



**Pause**

To pause the playback, press the PLAY/PAUSE button in the playback mode.

## ENGLISH



To resume the playback, press the PLAY/PAUSE button again

### Stop playback

To stop the playback, press the STOP button. The number of the tracks will appear on the LCD-display.



### Move to the beginning of the track, to the previous and the next track

1. To move to the beginning of the track, in the playback mode, press the ⏮ button once.
2. To move to the next track, press the ⏭ button once.
3. To move to the previous track, in the playback mode, press the ⏮ button, if the playback is stopped, press the ⏮ button once.
4. To quickly move to the previous or next track press and hold the ⏮ or ⏭ buttons correspondingly.

### Repeat playback of a track or a disc

1. To repeat one track, press the MODE button once, the "REP" symbols will be flashing on the LCD-display.



2. To repeat all tracks on the disc, press the MODE button twice, the "REP" symbols will be flashing on the LCD-display.



To cancel the repeat mode, go on pressing the MODE button, until the repeat symbols disappear.

### Random playback

1. To playback all tracks on the disc in a random order, press the MODE button thrice in the stop mode, the "RDM" symbols will appear on the LCD-display. Press the PLAY button, the random playback will start.



2. To cancel the random playback press the MODE button again, the "RDM" symbols will disappear.

### PROGRAMMED PLAYBACK

You can program playback of tracks (max. 20) at the desired order.

1. When the playback of the disc is stopped, press the PROG button once. The "PROG" symbol and the "P01" symbol will be flashing on the LCD-display.



2. Select the desired track by pressing the ⏭ or ⏮ buttons.



3. To store the desired track in memory press the PROG button. The number of the track while programming will change to "P02"

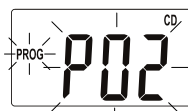

4. Programming of the following track: select the next track, by pressing the ⏭ or ⏮ buttons. Then press the PROG button to store the selected track in memory. You can program up to 20 tracks.
5. To playback programmed tracks press the PLAY/PAUSE button.



- To cancel programmed playback press the STOP button once or open the disc slot lid, or set the FUNCTION switch to another position.

**Playback of MP3 files from the disc, USB drive or SD/MMC card**

This unit can playback most of the discs recorded in the MP3 format, but there are cases when the disc is not played back due to the settings of the software, used while recording of the disc. (For instance due to absence of the finalization of the disc.)

- Switch on the unit. Set the FUNCTION switch to the CD position.
- The unit will start reading of the disc automatically.
- Press the CD/SD/USB button and select the media type: disc, memory card or USB drive.
- Insert a MP3 disc in a disc slot, or insert a USB or a SD card in the corresponding jack. The reading will start, and then the total number of tracks will appear on the display.



- If there is no disc in the disc slot or the disc is damaged, if a USB is not connected to the USB jack, or if no card is connected to the MMC jack, the "no" symbols will appear on the LCD-display

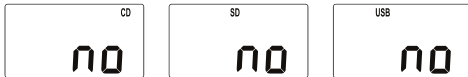

- To move to the previous/ next folder, when the playback is stopped, press the FOLDER UP or FOLDER DOWN buttons correspondingly.
- Use the ► or ◀ button to select the desired track.
- To playback the selected track press the PLAY/PAUSE button

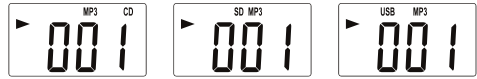

- To pause the playback press the PLAY/ PAUSE button
- To resume the playback press the PLAY/ PAUSE button again
- To stop the playback, press the STOP button.

**Repeat playback of a track or folder (album)**

- To repeat one track, press the MODE button once in the CD, USB or SD mode, the current track will be repeated continuously.



- To repeat all tracks in the folder, press the MODE button twice, the selected folder will be repeated continuously.

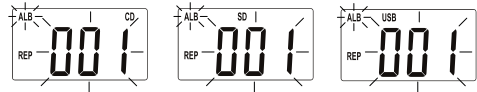

- To repeat all folders, press the MODE button thrice, all folders will be repeated continuously.



**Random playback**

- To playback all tracks on the disc in a random order, press the MODE button four times in the stop mode, the "RDM" symbols will appear on the LCD-display and the playback of the tracks in the random order will start.



- To cancel the random playback press the MODE button again, the "RDM" symbols will disappear.

## ENGLISH

### PROGRAMMED PLAYBACK

You can program playback of tracks (max. 20) at the desired order.

1. Press the CD/SD/USB button on the unit and select the media type: disc, memory card or USB drive.
2. Press the PROG button once. The "PROG" symbol and the "P01" symbol will be flashing on the LCD-display.



3. Use the FOLDER UP / FOLDER DOWN buttons to select the desired folder



4. Select the track by pressing the ►► or ◀◀ buttons.



5. To store the selected track press the PROG button. The number of the track while programming will change to "P02".

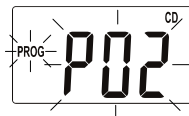

6. Repeat points 2-5 to program each of the following tracks. You can program up to 20 tracks
7. To playback the programmed tracks, press the PLAY/PAUSE button.

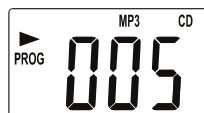

**Note:** To pause the programmed playback, first press the STOP button and then press the PLAY/PAUSE button.

To cancel programmed playback, press the STOP button, or open the disc slot lid, remove a memory card or a USB from the corresponding jack, or set the FUNCTION switch to another position.

### AUX IN jack

To connect the external device, use the AUX IN jack. Connect the external device using the audio cable 3,5 mm Jack - 3,5 mm Jack (not supplied).

### TROUBLESHOOTING GUIDE

Improper usage is always the case of trouble. If you consider that there is something wrong with the unit, check possible causes in this table.

If you have not managed to solve the problem, apply to the nearest authorized service center or to the dealer for repair.

| Problem                               | Possible cause            | Solution  |
|---------------------------------------|---------------------------|---|
| No sound                              | Zero level of volume      | Adjust volume level                             |
|                                       | No power                  | Check the power supply                          |
| Improper operation of the LCD-display | Electrostatic electricity | Switch off the unit and switch it on in a while |



|   |  |   |
|---|--|---|
| Noise while listening to radio stations in FM or MW band          | The station is not tuned<br>FM band: the antenna is not extended<br>MW band: the unit is out of reception area or in the unstable receipt area | Tune the station<br>Extend the antenna<br>Try other location variants |
| The cassette recorder does not playback stations in FM or MW band | Radio mode is not switched on  | Set the operating mode switch to the RADIO position                   |
| No disc indication / Disc is not played back                      | Disc playback mode is not switched on  | Switch on the disc playback mode                                      |
|   | Disc is absent or set improperly   | Check the disc, it should be placed with its label down               |
|   | CD-R disc is empty or not finalized  | Use a finalized CD-R disc   |
|   | Condensation on the optical system   | Wait for a while  |
| Some tracks cannot be played back                                 | Disc is scratched or dirty   | Wipe the disc with a soft cloth, do not use the damaged discs         |
| Disc is in its place but tracks cannot be played back             | Disc is placed improperly  | Check the disc, it should be placed with its label upwards            |
|   | Disc is scratched or dirty   | Wipe the disc with a soft cloth, do not use the damaged discs         |
|   | Improper disc format   | Use discs with corresponding format                                   |

### Specifications

|                 |  |
|-----------------|--|
| Power supply    | 230 V ~ 50 Hz                            |
| Battery supply  | UM 2("C") x 8                            |
| Power output    | 2 x 1,2 W                                |
| Speakers        | 2 x 8 Ohm                                |
| Frequency range | MW: 522 – 1620 kHz<br>FM: 87,5 – 108 MHz |
| Disc loading    | Upper                                    |

*The manufacturer reserves the right to make changes to the characteristics of the device without prior notice.*

***The service life of the device - five years.***

### Guarantee



Details regarding guarantee conditions can be obtained from the dealer from whom the appliance was purchased. The bill of sale or receipt must be produced when making any claim under the terms of this guarantee.

 *This product conforms to the EMC-Requirements as laid down by the Council Directive 89/336/EEC and to the Low Voltage Regulation (23/73 EEC)*

## МАГНИТОЛА С CD/MP3

Перед подключением, использованием и настройкой устройства внимательно прочитайте инструкцию. Необходимо соблюдать все предупреждения и рекомендации по эксплуатации устройства, приведенные в этом руководстве.

Сохраните руководство, используйте его в дальнейшем в качестве справочного материала.

|  |   |   |
|--|---|---|
|   | <p><b>Внимание</b><br/>Опасность поражения электрическим током<br/>Не открывать</p> |  |
| <p>Предупреждение: Во избежание возникновения пожара или поражения электрическим током не подвергайте устройство воздействию дождя или влаги. Во избежание удара электрическим током не открывайте корпус устройства самостоятельно. Сервисное обслуживание должно осуществляться только квалифицированными специалистами сервисных центров.</p> |   |   |



### Опасное напряжение

Значок молнии в равносоставленном треугольнике указывает пользователю на наличие опасного напряжения внутри корпуса устройства, которое может привести к поражению электрическим током.



### Внимание

Значок восклицательного знака в равносоставленном треугольнике указывает пользователю на наличие важных рекомендаций в инструкции по эксплуатации.

## ЛАЗЕРНОЕ УСТРОЙСТВО КЛАССА 1

Данный продукт классифицируется как ЛАЗЕРНОЕ УСТРОЙСТВО КЛАССА 1. Соответствующая этикетка находится на задней панели устройства и означает, что устройство использует лазерные лучи. Возможность лазерного облучения отсутствует без вскрытия прибора. ОБСЛУЖИВАНИЕ УСТРОЙСТВА ДОЛЖНО ВЫПОЛНЯТЬСЯ ТОЛЬКО КВАЛИФИЦИРОВАННЫМИ СПЕЦИАЛИСТАМИ СЕРВИСНОГО ЦЕНТРА.

## МЕРЫ ПРЕДОСТОРОЖНОСТИ

### Подключение к источникам питания

Проверьте, соответствует ли напряжение в

электрической сети рабочему напряжению устройства.

Во избежание возникновения пожара или поражения электрическим током не размещайте это устройство в условиях повышенной влажности (около ванн, тазов с водой, кухонных раковин, стиральных машин, рядом с плавательным бассейном, в сырых подвалах и т.д.) Не допускайте попадания на устройства капель или брызг: Запрещается погружать прибор в воду.

Не допускайте перегрузки розеток или удлинителей, так как это может привести к пожару или поражению электрическим током.

Установите это устройство таким образом, чтобы в случае неисправности вилку сетевого провода можно было немедленно вынуть из розетки.

Размещайте устройство на ровной поверхности.

Для дополнительной защиты устройства во время грозы, а также в тех случаях, когда вы не собираетесь использовать его в течение длительного времени, отключите его от розетки электросети. Это исключит выход устройства из строя из-за ударов молнии или скачков напряжения в электросети.

Для отсоединения сетевого шнура беритесь непосредственно за сетевую вилку, ни в коем случае не тяните за шнур.

Во избежание удара электрическим током не открывайте корпус устройства самостоятельно. Не ремонтируйте прибор и не вносите в него изменения. Сервисное обслуживание должно осуществляться только квалифицированными специалистами сервисных центров.

Установите устройство в местах с достаточной вентиляцией. Не накрывайте вентиляционные отверстия.

Не размещайте устройство вблизи источников тепла, например, радиаторов, электрообогревателей, духовок или других устройств, являющихся источниками тепла (в том числе и усилителей), а также в местах, подвержен-

ных воздействию прямых солнечных лучей, чрезмерному запылению или механическим ударами.

Будьте особенно внимательны, если рядом с включенным прибором находятся дети или лица с ограниченными возможностями, не оставляйте их без присмотра.

Не ставьте на устройство источники открытого пламени, такие как свечи.

Не допускайте попадания каких-либо посторонних предметов через отверстия в корпусе устройства, это может повлечь за собой возгорание устройства и поражение электрическим током. Если это произошло, отсоедините устройство от сети и для дальнейшего его использованием обратитесь в сервисный центр.

Не воспроизводите через наушники звук большой громкости. Врачи не рекомендуют длительное непрерывное прослушивание через наушники.

### Повреждения, требующие ремонта

В описанных ниже ситуациях необходимо выключить устройство из розетки и обратиться к квалифицированному персоналу для ремонта устройства:

- a) Сетевой провод или вилка повреждены.
- b) В устройство попали посторонние предметы.
- c) Устройство попало под дождь или на него разлили воду.
- d) Устройство не работает нормально.
- e) Устройство упало или было повреждено каким-либо другим образом.
- f) Заметны явные изменения в работе устройства.

### Уход за устройством

Перед чисткой выключите устройство из розетки. Для чистки устройства используйте влажную мягкую ткань. Запрещается использовать для этих целей жидкие или аэрозольные чистящие средства

### Уход за дисками

Не используйте треснувшие или деформированные диски, это может вызвать поломку устройства.

Берите диск только за края. Не прикасайтесь к рабочей поверхности диска. Пыль, царапины или отпечатки пальцев на рабочей поверхности диска могут привести к выходу его из строя.

Не подвергайте диски воздействию прямых солнечных лучей, источников тепла, высокой температуры и влажности.

После использования уберите диск в футляр на хранение.

Периодически протирайте рабочую поверхность диска мягкой тканью от центра к краям.

### ОПИСАНИЕ

- 1 – ручка регулировки уровня громкости VOLUME
- 2 - переключатель режимов работы устройства FUNCTION (RADIO /CD / AUX /OFF)
- 3 – Ручка для переноски
- 4 - отсек для дисков
- 5 - углубление в корпусе устройства для открытия отсека для дисков OPEN/CLOSE
- 6 – FM –антенна
- 7 - переключатель диапазонов BAND (MW/FM)
- 8 – ручка настройки радиостанций TUNING
- 9 – динамики
- 10– кнопка выбора режимов воспроизведения MODE
- 11 - ◀◀ кнопка перехода к предыдущему треку
- 12 - ▶▶ кнопка воспроизведения/приостановки воспроизведения PLAY/PAUSE
- 13 – ЖК-дисплей
- 14 – ▶▶ кнопка перехода к следующему треку
- 15 – светодиодный индикатор стереосигнала FM ST
- 16 - ■ кнопка остановки воспроизведения STOP
- 17 – кнопка выбора носителя CD/ USB /SD
- 18 - разъем для SD/MMC-карты
- 19 - кнопки выбора папок FOLDER UP /FOLDER DOWN
- 20 - разъем для подключения носителя USB flash drive
- 21 – кнопка программирования воспроизведения PROG
- 22 – крышка батарейного отсека
- 23 – гнездо AUX IN для подключения внешнего устройства
- 24 - гнездо для подключения к электросети
- 25 – гнездо для подключения наушников

## ПОДКЛЮЧЕНИЕ ПИТАНИЯ

### Питание от сети

Перед подключением устройства к сети убедитесь, что напряжение в электрической сети соответствует рабочему напряжению устройства.

1. Для подключения устройства к сети вставьте один конец сетевого шнура в гнездо (24) а другой – в розетку. Установите переключатель FUNCTION в положение CD, RADIO или AUX.

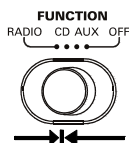

2. Для выключения устройства установите переключатель FUNCTION в положение OFF.

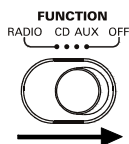

**Примечание:** Статическое электричество может привести к помехам в работе устройства. В этом случае отключите устройство от источников питания, а затем подключите снова. Если проблема не решится, обратитесь в ближайший сервисный центр.

### Питание от батареек

1. Отключите магнитолу от сети
2. Откройте крышку батарейного отсека сзади магнитолы, нажав на две защелки в направлении по стрелке.
3. Вставьте 8 батареек «С» (UM 2) 1,5В (не входят в комплект поставки) в батарейный отсек.
4. Закройте крышку батарейного отсека.

**Внимание!** Протечка батарей может стать причиной травм или повреждения устройства. Чтобы избежать повреждения батарей, следуйте приведенным ниже инструкциям:

- устанавливайте батареи правильно;
- вынимайте батареи, если устройство не будет использоваться в течение длительного времени;
- не перезаряжайте батарейки, не разбирайте их, не подвергайте воздействию высокой температуры;

- своевременно меняйте батарейки.

**Примечание:** Когда устройство находится в режиме ожидания, оно все еще потребляет энергию, чтобы полностью отключить устройство, отсоедините сетевой шнур из розетки и выньте батарейки из батарейного отсека.

### Подключение наушников

Для прослушивания музыки через наушники (в комплект поставки не входят) подключите их к гнезду PHONES. При подключении наушников динамики магнитолы отключатся автоматически.

**Внимание!** Не воспроизводите через наушники звук большой громкости. Врачи не рекомендуют длительное непрерывное прослушивание через наушники.

## ОСНОВНЫЕ ФУНКЦИИ

### Регулировка уровня громкости

Для установки желаемого уровня громкости используйте ручку регулировки громкости.

### Прием радиостанций

1. Установите переключатель FUNCTION в положении RADIO.

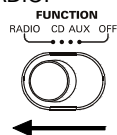

2. Выберите желаемый диапазон: FM или MW, установив переключатель диапазонов BAND в соответствующее положение.

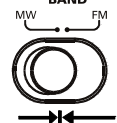

При настройке на станцию, передающую стереосигнал, загорается индикатор FM ST.

3. Вращая ручку настройки радиостанций TUNING, выберите желаемую радиостанцию.
4. По окончании прослушивания установите переключатель FUNCTION в положении OFF.

**Антенна**

Для наилучшего приема в диапазоне FM выдвиньте полностью антенну и сориентируйте ее под нужным углом.

**Воспроизведение CD дисков**

*Примечание: Загрузка – Откройте отсек для дисков. Установите CD диск и закройте крышку отсека. Извлечение – После остановки воспроизведения откройте крышку отсека для диска и извлеките диск. Уберите диск в футляр. Всегда закрывайте крышку отсека для дисков для предотвращения попадания в него пыли. Всегда извлекайте диск из отсека, если он не воспроизводится.*

1. Включите магнитоу.
2. Выберите режим воспроизведения CD дисков. Для этого установите переключатель FUNCTION в положении CD.

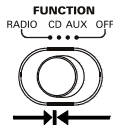

3. При отсутствии диска в отсеке для дисков или в случае поврежденного диска на ЖК-дисплее отобразятся символы «no».



4. Откройте отсек для дисков. Установите диск и закройте крышку отсека. Убедитесь, что диск установлен правильно - этикеткой вверх.
5. На ЖК-дисплее отобразится число треков и символы «CD».



**Примечание:** Данное устройство может воспроизводить CD-R и CD-RW диски

**Воспроизведение**

В режиме остановки воспроизведения нажмите кнопку PLAY/PAUSE, начнется воспроизведение диска.

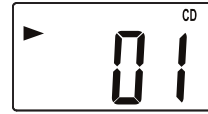

**Пауза**

Для приостановки воспроизведения нажмите кнопку PLAY/PAUSE в режиме воспроизведения.



Для возобновления воспроизведения нажмите повторно кнопку PLAY/PAUSE

**Остановка воспроизведения**

Для остановки воспроизведения нажмите кнопку STOP. На ЖК-дисплее отобразится число треков



**Переход к началу трека, предыдущему и следующему диску.**

1. Для перехода к началу воспроизводимого трека нажмите в режиме воспроизведения один раз кнопку ⏪.
2. Для перехода к следующему треку нажмите один раз кнопку ⏩.
3. Для перехода к предыдущему треку нажмите в режиме воспроизведения два раза кнопку ⏪, если воспроизведение остановлено, нажмите кнопку ⏪ один раз.
4. Для быстрого перехода к предыдущим или следующим трекам нажмите и удерживайте кнопку ⏪ или ⏩ соответственно.

**Повтор воспроизведения трека или диска**

1. Для повтора одного трека нажмите один раз кнопку MODE, на ЖК-дисплее будут мигать символы «REP».



2. Для повтора всех треков на диске нажми-

## РУССКИЙ

те два раза кнопку MODE, на ЖК-дисплее отобразятся символы «REP».



Для отмены повтора воспроизведения нажмите кнопку MODE, пока символы повтора не исчезнут.

### Воспроизведение в произвольном порядке

1. Для воспроизведения всех треков на диске в произвольном порядке нажмите три раза кнопку MODE в режиме остановки воспроизведения, на ЖК-дисплее появятся символы «RDM». Нажмите кнопку PLAY, начнется воспроизведение треков в произвольном порядке.



2. Для отмены воспроизведения в произвольном порядке нажмите еще раз кнопку, MODE символы «RDM» исчезнут.

### ПРОГРАММИРОВАНИЕ ВОСПРОИЗВЕДЕНИЯ

Вы можете запрограммировать воспроизведение треков (максимум 20) в желаемом порядке.

1. Когда воспроизведение диска остановлено, нажмите один раз кнопку PROG. На ЖК-дисплее будут мигать символы программирования «PROG», номер трека при программировании «P01»



2. Выберите желаемый трек, последовательно нажимая кнопки ►► или ◀◀.



3. Для сохранения выбранного трека нажмите кнопку PROG. Номер трека при программировании изменится на «P02».



4. Программирование следующего трека: выберите следующий трек, последовательно нажимая кнопки ►► или ◀◀. Затем нажмите кнопку PROG для сохранения выбранного трека в памяти. Вы можете запрограммировать максимум 20 треков

5. Для воспроизведения запрограммированных треков нажмите кнопку PLAY/PAUSE.



6. Для отмены запрограммированного воспроизведения нажмите кнопку STOP или откройте крышку отсека для дисков, или же установите переключатель FUNCTION в другое положение.

### Воспроизведение MP3 файлов с диска, USB носителя или SD/MMC карты

Данное устройство может воспроизводить большинство дисков, записанных в формате MP3, но бывают случаи, когда диск не воспроизводится из-за настроек программного обеспечения, которое использовалось при записи диска. (Например, из-за отсутствия финализации диска.)

1. Включите магнитола. Установите переключатель FUNCTION в положение CD.
2. Устройство начнет автоматически чтение диска.
3. Нажмите кнопку CD/SD/USB на магнитоле и выберите тип носителя: диск, карта памяти или USB устройство.
4. Установите MP3 диск в отсек для дисков, или вставьте USB устройство или SD карту в соответствующий разъем. Начнется чтение носителя, затем на дисплее отобразится общее число треков.



5. При отсутствии диска в отсеке для дисков или в случае поврежденного диска, если к USB разъему не подключено USB устройство, к разъему MMC не подключено никакой карты памяти на ЖК-дисплее отобразятся символы «no».



6. Для перехода к следующей/предыдущей папке, когда воспроизведение остановлено, нажмите кнопку FOLDER UP или FOLDER DOWN соответственно.
7. При помощи кнопок ► или ◀ выберите желаемый трек.
8. Для воспроизведения выбранного трека нажмите кнопку PLAY/PAUSE



9. Для приостановки воспроизведения нажмите кнопку PLAY/PAUSE
10. Для возобновления воспроизведения нажмите повторно кнопку PLAY/PAUSE
11. Для остановки воспроизведения нажмите кнопку STOP.

**Повтор воспроизведения трека или папки (альбома)**

1. Для повторения одного трека нажмите один раз кнопку MODE в режиме воспроизведения CD, USB или SD, текущий трек будет постоянно повторяться.



2. Для повторения всех треков в папке нажмите два раза кнопку MODE, выбранная папка будет постоянно повторяться.

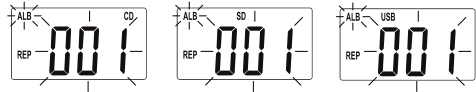

3. Для повторения всех папок нажмите три раза кнопку MODE, все папки будут повторяться постоянно



**Воспроизведение в произвольном порядке**

1. Для воспроизведения в произвольном порядке, когда воспроизведение остановлено, нажмите четыре раза кнопку MODE. На ЖК-дисплее отобразятся символы «RDM», после чего автоматически начнется воспроизведение треков в произвольном порядке.



2. Для отмены воспроизведения в произвольном порядке нажмите еще раз кнопку, MODE символ «RDM» исчезнет.

**Программирование воспроизведения**

Вы можете запрограммировать воспроизведение треков (максимум 20) в желаемом порядке.

1. Нажмите кнопку CD/SD/USB на магнитоле и выберите тип носителя: диск, карта памяти или USB устройство.
2. Нажмите один раз кнопку PROG. На ЖК-дисплее будут символы программирования «PROG», номер трека при программировании «P01»



3. При помощи кнопок FOLDER UP / FOLDER DOWN выберите желаемую папку

## РУССКИЙ



4. Выберите трек, последовательно нажимая кнопки ► или ◄.



ных треков нажмите кнопку PLAY/PAUSE.

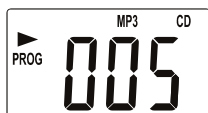

5. Для сохранения выбранного трека нажмите кнопку PROG. Номер трека при программировании изменится на «P02».



6. Повторите пункты 2-5 для программирования каждого следующего трека. Вы можете запрограммировать максимум 20 треков

7. Для воспроизведения запрограммированных треков нажмите кнопку PLAY/PAUSE.

**Примечание:** Для приостановки запрограммированного воспроизведения нажмите сначала кнопку STOP, затем кнопку PLAY/PAUSE.

Для отмены запрограммированного воспроизведения нажмите кнопку STOP, или откройте крышку отсека для дисков, извлеките карту памяти или USB-устройство из соответствующего разъема, или же установите переключатель FUNCTION в другое положение.

### Гнездо AUX IN

Для подключения внешнего устройства используйте гнездо AUX IN. Подключите внешнее устройство при помощи аудиокабеля 3,5 mm Jack - 3,5 mm Jack (не входит в комплект поставки).

### ПОИСК И УСТРАНЕНИЕ НЕИСПРАВНОСТЕЙ

Причиной неисправностей или помех часто является неправильное использование. Если вы считаете, что с устройством что-то не так, проверьте возможные причины неисправности по данной таблице. Если вам не удалось устранить неисправность, обратитесь в ближайший авторизованный сервисный центр или к дилеру для выполнения ремонтных работ.

| Неисправность   | Возможная причина  | Устранение  |
|---|--|---|
| Отсутствует звук  | Нулевой уровень громкости  | Отрегулируйте уровень громкости   |
|   | Нет питания  | Проверьте питание устройства  |
| Неправильная работа ЖК-дисплея                                | Электростатическое электричество   | Отключите устройство и включите его через некоторое время                       |
| Шум при прослушивании радиостанций в диапазоне FM или MW      | Станция не настроена   | Настройте станцию<br>Выдвиньте антенну<br>Попробуйте другие варианты размещения |
|   | FM диапазон: антенна не выдвинута<br>MW диапазон: устройство размещено вне зоны приема или в зоне неустойчивого приема |   |
| Магнитола не воспроизводит радиостанции в диапазоне FM или MW | Не включен режим прослушивания радио   | Установите переключатель режимов работы в положение RADIO                       |



|   |   |   |
|---|---|---|
| Нет индикации диска / Диск не воспроизводится | Не включен режим воспроизведения дисков     | Включите режим воспроизведения дисков   |
|   | Диск отсутствует или установлен неправильно | Проверьте правильность установки диска, он должен быть установлен этикеткой вверх |
|   | Диск CD-R чистый или не финализирован       | Используйте финализованный CD-R   |
|   | Конденсат на оптической системе             | Подождите некоторое время   |
| Отдельные треки не воспроизводятся            | Диск с царапинами или загрязнен             | Протрите диск мягкой тканью, не используйте поврежденные диски                    |
| Диск установлен, но треки не воспроизводятся  | Диск установлен неправильно                 | Проверьте правильность установки диска, он должен быть установлен этикеткой вверх |
|   | Диск с царапинами или загрязнен             | Протрите диск мягкой тканью, не используйте поврежденные диски                    |
|   | Несоответствующий формат диска              | Используйте диски надлежащего формата   |

**Технические характеристики**

|                             |  |
|-----------------------------|--|
| Питание                     | 230 В ~ 50 Гц                            |
| Работа от элементов питания | UM 2(«С») x 8                            |
| Выходная мощность           | 2 x 1,2 Вт                               |
| Динамики                    | 2 x 8 Ом                                 |
| Диапазон частот             | MW: 522 – 1620 кГц<br>FM: 87,5 – 108 МГц |
| Загрузка диска              | Верхняя                                  |

*Производитель оставляет за собой право изменять характеристики прибора без предварительного уведомления.*

**Срок службы прибора - 5 лет.**



*Данное изделие соответствует всем требуемым европейским и российским стандартам безопасности и гигиены.*

АНДЕР ПРОДАКТС ГмбХ, Австрия  
Нойбаургюртель, 38/7А 1070, Вена, Австрия

# УКРАЇНСЬКИЙ

## ІНСТРУКЦІЯ З ЕКСПЛУАТАЦІЇ

Перед підключенням, використанням та налагодженням пристрою уважно прочитайте інструкцію. Необхідно виконувати всі рекомендації та попередження щодо експлуатації пристрою, надані в даному посібнику.

Зберігайте цей посібник та використовуйте його в майбутньому як довідковий матеріал.

|   |  |   |
|---|--|---|
|    | <b>Увага</b><br>Небезпека поразки електричним струмом<br>Не відкривати |  |
| <p>Застереження: Щоб запобігти виникненню пожежі або ураженню електричним струмом, не допускайте на пристрій впливу дощу чи вологи. Щоб уникнути удару електричним струмом, не відкривайте корпус пристрою самостійно. Сервісне обслуговування має виконуватися лише кваліфікованими спеціалістами сервісних центрів.</p> |  |   |

### Небезпечна напруга



Знак блискавки в рівносторонньому трикутнику вказує користувачеві на наявність небезпечної напруги всередині корпусу пристрою, яка може стати причиною ураження електричним струмом.

### Увага



Окличний знак в рівносторонньому трикутнику вказує користувачеві на наявність важливих рекомендацій в інструкції з експлуатації.

### ЛАЗЕРНИЙ ПРИСТРІЙ КЛАСУ 1

Даний продукт класифікується як ЛАЗЕРНИЙ ПРИСТРІЙ КЛАСУ 1. Відповідна етикетка знаходиться на задній панелі пристрою і вказує на те, що пристрій використовує лазерні промені. Можливість лазерного опромінення відсутня без розкриття пристрою.

**СЕРВІСНЕ ОБСЛУГОВУВАННЯ ПРИСТРОЮ МАЄ ВИКОНУВАТИСЯ ЛИШЕ КВАЛІФІКОВАНИМИ СПЕЦІАЛІСТАМИ СЕРВІСНИХ ЦЕНТРІВ.**

### ЗАСТЕРЕЖНІ ЗАХОДИ

**Підключення до джерел живлення**

Перевірте, чи напруга в електричній мережі відповідає робочій напрузі пристрою.

Щоб запобігти виникненню пожежі або ураженню електричним струмом, не розташовуйте цей пристрій в занадто вологих місцях (біля ванн, тазів з водою, кухонних раковин, пральних машин, поблизу плавального басейну, в вологих підвалах тощо). Уникайте попадання на пристрій крапель та бризок. Забороняється занурювати пристрій у воду.

Не допускайте перевантаження розеток та подовжувачів, оскільки це може стати причиною пожежі або ураження електричним струмом.

Встановіть пристрій таким чином, щоб, в разі несправності, вилку проводу мережі можна було б негайно витягнути з розетки.

Розташовуйте пристрій на рівній поверхні.

Для додаткового захисту пристрою під час грози, а також, коли ви не збираєтесь використовувати його протягом тривалого часу, вимкніть його з мережі. Це не допустить виходу пристрою з ладу від удару блискавки або через стрибки напруги в мережі.

При від'єднанні мережного шнура тримайтеся безпосередньо за мережну вилку, ні в якому разі не тягніть за шнур.

Щоб уникнути удару електричним струмом, не відкривайте корпус пристрою самостійно. Не ремонтуйте пристрій і не робіть змін в його конструкції. Сервісне обслуговування має виконуватися лише кваліфікованими спеціалістами сервісних центрів.

Розташовуйте пристрій в місцях з достатньою вентиляцією. Не накривайте вентиляційні отвори.

Не розташовуйте пристрій поблизу джерел тепла як-от радіатори, електронагрівачі, духовки та інші пристрої, які є джерелом тепла (враховуючи і підсилювачі), а також під дією прямих сонячних променів, в місцях надто запиленних або під дією механічних ударів.

Будьте особливо уважні, якщо поруч з ввімкненим пристроєм знаходяться діти або особи з обмеженими можливостями, не залишайте їх без нагляду.

Не ставте на пристрій джерела відкритого полум'я, як-от свічки.

Не допускайте попадання будь-яких предметів через отвори в корпусі пристрою, це може призвести до загорання пристрою та ураження електричним струмом. Якщо таке сталося, від'єднайте пристрій від мережі та для подальшого користування зверніться в сервісний центр.

Не відтворюйте через навушники звук великої гучності. Лікарі не рекомендують довге безперервне прослуховування через навушники.

### Пошкодження, які вимагають ремонту

В наведених далі ситуаціях необхідно вимкнути пристрій з розетки та звернутися до кваліфікованого персоналу для ремонту пристрою:

- Мережний дріт або вилка пошкоджені;
- В пристрій попали сторонні предмети;
- Пристрій попав під дощ або на нього вилили воду;
- Пристрій не працює нормально;
- Пристрій впав або був пошкоджений якимось іншим чином;
- Помітні явні зміни в роботі пристрою.

### Догляд за пристроєм

Перед чищенням вимкніть пристрій з розетки. Для чищення пристрою використовуйте вологу м'яку тканину. Забороняється використовувати рідкі та аерозольні чистильні засоби.

### Догляд за дисками

Не використовуйте тріснуті або деформовані диски, це може викликати поломку пристрою. Беріть диск тільки за краї. Не торкайтесь робочої поверхні диску. Пил, подряпини або відбитки пальців робочій поверхні диску можуть вивести його з ладу.

Слідкуйте, щоб диски не потрапляли під вплив прямих сонячних променів, джерел тепла, високої температури та вологи.

Після використання кладіть диски до футляру на зберігання.

Періодично протирайте робочу поверхню диску м'якою тканиною від центру до краю.

### ОПИС

- ручка регулювання рівня гучності VOLUME
- перемикач режимів роботи пристрою FUNCTION (RADIO /CD / AUX /OFF)
- ручка для перенесення
- відсік для дисків
- поглиблення в корпусі пристрою для відкриття відсіку для дисків OPEN/CLOSE
- FM -антенна
- перемикач діапазонів BAND (MW/FM)
- ручка настройки радіостанцій TUNING
- динаміки
- кнопки вибору режимів відтворення MODE
- ⏪ кнопка переходу до попереднього трека
- ▶ || кнопка відтворення /призупинки відтворення
- PK-дисплей
- ⏩ кнопка переходу до наступного трека
- світлодіодний індикатор стереосигнала FM ST
- кнопка зупинки відтворення STOP
- кнопка вибору носія CD/ USB /SD
- роз'єм для SD/MMC-карти
- кнопки вибору папок FOLDER UP / FOLDER DOWN
- роз'єм для підключення носія USB flash drive
- кнопка програмування відтворення PROG
- кришка батарейного відсіку
- гнездо AUX IN для підключення зовнішнього пристрою
- гнездо для підключення до електромережі
- гнездо для під'єднання навушників

### ПІДКЛЮЧЕННЯ ЖИВЛЕННЯ

#### Живлення від мережі

Перед підключенням пристрою до мережі переконаєтесь, що напруга в електричній мережі відповідає робочій напрузі пристрою.

- Для підключення пристрою до мережі вставте один кінець мережевого шнура в гнездо (24) а інший - в розетку. Встановіть

## УКРАЇНСЬКИЙ

перемикач FUNCTION в положення CD, RADIO або AUX.

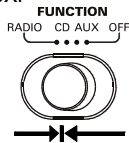

2. Для відключення пристрою встановіть перемикач FUNCTION в положення OFF.

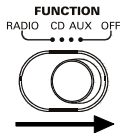

**Примітка:** Статична електрика може призвести до перешкод в роботі пристрою. В цьому випадку відключіть пристрій від джерел живлення, а потім увімкніть знову. Якщо проблема не вирішиться, зверніться в найближчий сервісний центр.

### Живлення від батарейок

1. Відключіть магнітолу від мережі
2. Відкрийте кришку батарейного відсіку позаду магнітоли, натиснувши на дві клямки в напрямі по стрілці.
3. Вставте 8 батарейок «С» (UM 2) 1,5 В (не входять в комплект постачання) в батарейний відсік.
4. Закрийте кришку батарейного відсіку.

**Увага!** Протікання батарей може стати причиною травм або пошкодження пристрою. Щоб уникнути пошкодження батарей, дотримуйтесь приведених нижче інструкцій:

- встановлюйте батареї правильно;
- виймайте батареї, якщо пристрій не використовуватиметься протягом тривалого часу;
- не перезаряджайте батареї, не розбирайте їх, не піддавайте дії високої температури;
- своєчасно міняйте батареї.

**Примітка:** Коли пристрій знаходиться в режимі очікування, він все ще споживає енергію; щоб повністю відключити пристрій, від'єднайте мережевий шнур від розетки і вийміть батареї з батарейного відсіку.

### Під'єднання навушників

Для прослуховування музики через навушники (до комплекту поставки не входять) підключіть їх до гнізда PHONES. Після під'єднання навушників динаміки магнітоли вимкнуться автоматично.

**Увага!** Не програвайте через навушники дуже гучні звуки. Лікарі рекомендують уникати тривалого, безперервного прослуховування треків через навушники.

### ОСНОВНІ ФУНКЦІЇ

#### Регулювання рівня гучності

Для встановлення бажаного рівня гучності використовуйте ручку регулювання гучності.

#### Прийм радіостанцій

1. Встановіть перемикач FUNCTION в положенні RADIO.

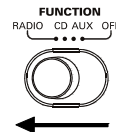

2. Виберіть бажаний діапазон: FM або MW, встановивши перемикач діапазонів BAND у відповідне положення.

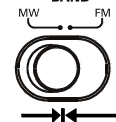

Під час настройки на станцію, яка передає стереосигнал, спалахе індикатор FM ST

3. Обертаючи ручку настройки радіостанцій TUNING, виберіть бажану радіостанцію.
4. Після закінчення прослуховування встановіть перемикач FUNCTION в положенні OFF.

#### Антенa

Для якнайкращого прийому в діапазоні FM висуньте повністю антену і зорієнтуйте її під потрібним кутом.

#### Відтворення CD дисків

**Примітка:**

Завантаження - Відкрийте відсік для дисків. Встановіть CD диск і закрийте кришку відсіку. Витягання - Після зупинки відтворення відкрийте кришку відсіку для диска і витягніть диск. Приберіть диск у футляр.

Завжди закривайте кришку відсіку для дисків для запобігання попаданню в нього пилу. Завжди витягуйте диск з відсіку, якщо він не відтворюється.

1. Увімкніть магнітолу.
2. Виберіть режим відтворення CD дисків. Для цього встановіть перемикач FUNCTION в положенні CD.



3. За відсутності диска у відсіку для дисків або у разі пошкодженого диска на РК-дисплеї відобразяться символи «no».



4. Відкрийте відсік для дисків. Встановіть диск і закрийте кришку відсіку. Переконайтесь, що диск встановлений правильно - етикеткою вгору.
5. На РК-дисплеї відобразиться число треків і символи «CD».



**Примітка:** Даний пристрій може відтворювати CD-R і CD-RW диски

### Відтворення

У режимі зупинки відтворення натисніть кнопку PLAY/PAUSE, почнеться відтворення диска.



### Пауза

Для припинення відтворення натисніть кнопку PLAY/PAUSE в режимі відтворення.

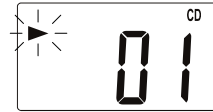

Для відновлення відтворення натисніть повторно кнопку PLAY/PAUSE

### Зупинка відтворення

Для зупинки відтворення натисніть кнопку STOP. На РК-дисплеї відобразиться число треків



### Перехід до початку трека, попереднього і наступного диска.

1. Для переходу до початку відтворюваного трека натисніть в режимі відтворення один раз кнопку ⏮.
2. Для переходу до наступного трека натисніть один раз кнопку ⏭.
3. Для переходу до попереднього трека натисніть в режимі відтворення двічі кнопку ⏮, якщо відтворення зупинене, натисніть кнопку ⏮ один раз.
4. Для швидкого переходу до попередніх або наступних треків натисніть і утримуйте кнопку ⏮ або ⏭ відповідно.

### Повтор відтворення трека або диска

1. Для повтору одного трека натисніть один раз кнопку MODE, на РК-дисплеї будуть блимати символи «REP».



2. Для повтору всіх треків на диску натисніть два рази кнопку MODE, на РК-дисплеї відобразяться символи «REP».



Для відміни повтору відтворення натискайте кнопку MODE, поки символи повтору не зникнуть.

## УКРАЇНСЬКИЙ

### Відтворення в довільному порядку

1. Для відтворення всіх треків на диску в довільному порядку натисніть три рази кнопку MODE в режимі зупинки відтворення, на РК-дисплеї з'являться символи «RDM». Натисніть кнопку PLAY, почнеться відтворення треків в довільному порядку.



2. Для відміни відтворення в довільному порядку натисніть ще раз кнопку, MODE символи «RDM» зникнуть.

### ПРОГРАМУВАННЯ ВІДТВОРЕННЯ

Ви можете запрограмувати відтворення треків (максимум 20) в бажаному порядку.

1. Коли відтворення диска зупинене, натисніть один раз кнопку PROG. На РК-дисплеї блиматимуть символи програмування «PROG», номер трека при програмуванні «P01»

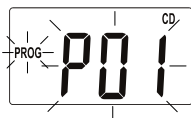

2. Виберіть бажаний трек, послідовно натискаючи кнопки ► або ◀.

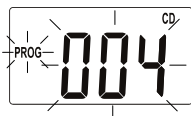

3. Для збереження вибраного трека натисніть кнопку PROG. Номер трека при програмуванні зміниться на «P02».



4. Програмування наступного трека: виберіть наступний трек, послідовно натискаючи кнопки ► або ◀. Потім натисніть кнопку PROG для збереження вибраного трека в пам'яті. Ви можете запрограмувати максимум 20 треків.

5. Для відтворення запрограмованих треків натисніть кнопку PLAY/PAUSE.



6. Для відміни запрограмованого відтворення натисніть кнопку STOP або відкрийте кришку відсіку для дисків, або ж встановіть перемикач FUNCTION в інше положення.

### Відтворення MP3 файлів з диска, USB-носія або SD/MMC карти

Даний пристрій може відтворювати більшість дисків, записаних у форматі MP3, але бувають випадки, коли диск не відтворюється через настройки програмного забезпечення, які використовувалося під час запису диска. (Наприклад, через відсутність фіналізації диска.)

1. Увімкніть магнітолу. Встановіть перемикач FUNCTION в положення CD.
2. Пристрій почне автоматичне читання диска.
3. Натисніть кнопку CD/SD/USB на магнітолі і виберіть тип носія: диск, карта пам'яті або USB-пристрій.
4. Встановіть MP3 диск у відсік для дисків, або вставте USB пристрій або SD карту у відповідний роз'єм. Почнеться читання носія, потім на дисплеї відобразиться загальне число треків.



5. За відсутності диска у відсіку для дисків або у разі пошкодженого диска, якщо до USB роз'єму не підключено USB пристрій, до роз'єму MMC не підключено жодної карти пам'яті на РК-дисплеї відобразяться символи «no»



6. Для переходу до наступної/попередньої папки, коли відтворення зупинене,

натисніть кнопку FOLDER UP або FOLDER DOWN відповідно.

7. За допомогою кнопок **▶▶** або **◀◀** виберіть бажаний трек.
8. Для відтворення вибраного трека натисніть кнопку PLAY/PAUSE

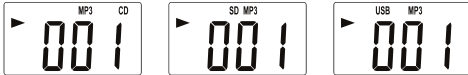

9. Для призупинення відтворення натисніть кнопку PLAY/PAUSE
10. Для відновлення відтворення натисніть повторно кнопку PLAY/PAUSE
11. Для зупинки відтворення натисніть кнопку STOP.

### Повтор відтворення трека або папки (альбому)

1. Для повтору одного трека натисніть один раз кнопку MODE в режимі відтворення CD, USB або SD, поточний трек буде постійно повторюватися.



2. Для повтору всіх треків в папці натисніть двічі кнопку MODE, вибрана папка буде постійно повторюватися.

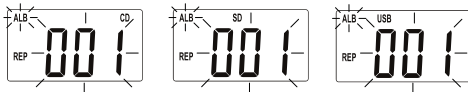

3. Для повтору всіх папок натисніть три рази кнопку MODE, всі папки повторюватимуться постійно



### Відтворення в довільному порядку

1. Для відтворення в довільному порядку, коли відтворення зупинене, натисніть чотири рази кнопку MODE. На РК-дисплеї відобразяться символи «RDM», після чого автоматично почнеться відтворення треків в довільному порядку.



2. Для відміни відтворення в довільному порядку натисніть ще раз кнопку, MODE символ «RDM» зникне.

### Програмування відтворення

Ви можете запрограмувати відтворення треків (максимум 20) в бажаному порядку.

1. Натисніть кнопку CD/SD/USB на магнітолі і виберіть тип носія: диск, карта пам'яті або USB-пристрій.
2. Натисніть один раз кнопку PROG. На РК-дисплеї будуть символи програмування «PROG», номер трека при програмуванні «P01»

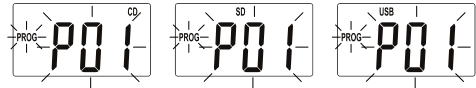

3. За допомогою кнопок FOLDER UP / FOLDER DOWN виберіть бажану папку



4. Виберіть трек, послідовно натискаючи кнопки **▶▶** або **◀◀**.

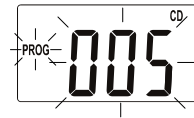

5. Для збереження вибраного трека натисніть кнопку PROG. Номер трека при програмуванні зміниться на «P02».

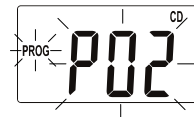

6. Повторіть пункти 2-5 для програмування кожного наступного трека. Ви можете запрограмувати максимум 20 треків
7. Для відтворення запрограмованих треків натисніть кнопку PLAY/PAUSE.

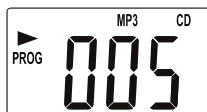

**Примітка:** Для припинення запрограмованого відтворення натисніть спочатку кнопку STOP, потім кнопку PLAY/PAUSE.

Для відміни запрограмованого відтворення натисніть кнопку STOP, або відкрийте кришку відсіку для дисків, витягніть карту пам'яті або USB-пристрій з відповідного роз'єму, або ж встановіть перемикач FUNCTION в інше положення.

### Гніздо AUX IN

Для підключення зовнішнього пристрою використовуйте гніздо AUX IN. Підключіть зовнішній пристрій за допомогою аудіокабелю 3,5 мм (не входить в комплект постачання).

### ПОШУК ТА УСУНЕННЯ НЕСПРАВНОСТЕЙ

Причиною несправностей або завад часто є неправильне користування пристроєм. Якщо Ви помітили будь-яке відхилення в роботі пристрою, перевірте можливі причини несправності за наступною таблицею.

Якщо Вам не вдалось самотужки усунути несправність, зверніться в найближчий авторизований сервісний центр або до дилера для проведення ремонтних робіт.

| Несправність   | Можлива причина  | Усунення   |
|--|--|--|
| Відсутній звук   | Нульовий рівень гучності   | Відрегулюйте рівень гучності   |
|  | Відсутнє живлення  | Перевірте живлення пристрою  |
| Погане зображення на рідкокристалічному дисплеї                | Статична електрика   | Вимкніть пристрій та ввімкніть знову через якийсь проміжок часу                    |
| Шум під час прослуховування радіостанцій в діапазоні FM або MW | Станція не налаштована.<br>FM діапазон: антена не витягнута.<br>MW діапазон: пристрій розташований поза зоною прийому або в зоні несталого прийому | Налаштуйте станцію. Витягніть антenu.<br>Спробуйте інші варіанти розміщення        |
| Магнітола не відтворює радіостанції в діапазоні FM або MW      | Не ввімкнено режим прослуховування радіо   | Встановіть перемикач режимів роботи в положення RADIO                              |
| Немає індексації диску / Диск не відтворюється                 | Не ввімкнено режим відтворення дисків  | Ввімкніть режим відтворення дисків   |
|  | Диск відсутній або встановлений неправильно  | Перевірте правильність установки диску, він має бути встановлений етикеткою вгору. |
|  | Диск CD-R чистий або не фіналізований  | Використовуйте фіналізований CD-R  |
|  | Конденсат на оптичній системі  | Зачекайте якийсь час   |
| Не відтворюються окремі треки                                  | Диск з подряпинами або забруднений   | Протріть диск м'якою тканиною, не використовуйте пошкоджений диск                  |



|  |                                    |  |
|--|------------------------------------|--|
| Диск встановлено, але треки не відтворюються | Диск встановлено неправильно       | Перевірте правильність установки диску, він має бути встановлений етикеткою вгору. |
|  | Диск з подряпинами або забруднений | Протріть диск м'якою тканиною, не використовуйте пошкоджений диск                  |
|  | Невідповідний формат диску         | Використовуйте диски відповідного формату  |

### Технічні характеристики

|                               |  |
|-------------------------------|--|
| Живлення                      | 230 В ~ 50 Гц                            |
| Робота від елементів живлення | UM 2(«С») x 8                            |
| Вихідна потужність            | 2 x 1,2 Вт                               |
| Динаміки                      | 2 x 8 Ом                                 |
| Діапазон частот               | MW: 522 – 1620 кГц<br>FM: 87,5 – 108 МГц |
| Завантаження диска            | Зверху                                   |

*Виробник залишає за собою право змінювати характеристики приладу без попереднього повідомлення.*

**Строк служби приладу - 5 років.**

### Гарантія

Докладні умови гарантії можна отримати в дилера, що продав дану апаратуру. При пред'явленні будь-якої претензії протягом терміну дії даної гарантії варто пред'явити чек або квитанцію про покупку.





*Даний виріб відповідає вимогам до електромагнітної сумісності, що пред'являються директивою 89/336/ЄЕС Ради Європи й розпорядженням 23/73 ЄЕС по низьковольтних апаратурах.*

# ҚАЗАҚ

## ПАЙДАЛАНУ НҰСҚАУЛЫҒЫ

Құрылғыны қоспас, пайдаланбас және реттемес бұрын нұсқаулықты мұқият оқып шығыңыз. Осы нұсқаулықта келтірілген құрылғыны пайдалану бойынша ескертулерді және ұсыныстардың барлығын сақтау керек.

Нұсқаулықты сақтап қойыңыз, оны бұдан кейін анықтамалық материал ретінде пайдаланыңыз.

|   |  |   |
|---|--|---|
|    | <b>Назар салыңыз</b><br>Электр токпен соғу қаупі<br>Ашуға болмайды |  |
| <p>Ескерту: Өрт қаупінің пайда болуын немесе электр тоғының соғуын болдырмас үшін құрылғыны жабырдың немесе ылғалдың әсеріне ұшыратпаңыз. Электр тоғының соғуын болдырмас үшін құрылғының корпусын өз бетіңізше ашпаңыз. Сервистік қызмет көрсетуді сервис орталықтарының білікті мамандары ғана жүзеге асыруы керек.</p> |  |   |

### Қауіпті кернеу



Тең қабырғалы үшбұрыштың ішіндегі найзағай белгісі пайдаланушыға электр тоғының соғу қаупі бар, құрылғының корпусының ішінде қауіпті тоқ кернеуінің бар екендігін көрсетеді.

### Назар салыңыз



Тең қабырғалы үшбұрыштың ішіндегі леп белгісі пайдаланушыға пайдалану нұсқаулығының мазмұнында маңызды ұсыныстар бар екендігін көрсетеді

## CLASS 1 LASER PRODUCT

Бұл өнім 1 СЫНЫПТЫ ЛАЗЕРЛІК ҚҰРЫЛҒЫ ретінде топтастырылады. Тиісті затбелгі құрылғының артқы панелінде орналасқан және құрылғы лазер сәулелерін пайдаланатынын білдіреді. Құрылғыны ашпайынша, лазерлік сәулеленуге ұшырау мүмкіндігі жоқ. ҚҰРЫЛҒЫҒА ТЕК СЕРВИС ОРТАЛЫҒЫНЫҢ БІЛІКТІ МАМАНДАРЫ ҒАНА ҚЫЗМЕТ КӨРСЕТУІ КЕРЕК.

## ҚАУІПСІЗДІК ШАРАЛАРЫ

### Қорек көздеріне қосу

Электр желісіндегі кернеу құрылғының кернеуіне сәйкес келетіндігін тексеріңіз

Өрт қаупінің пайда болуын немесе электр

тоғының соғу қаупін болдырмас үшін бұл құрылғыны ылғалды жоғары жайда ұстамаңыз (ваннаның, суға толы елегеннің, ас үйдегі раковинаның, кір жуатын машинаның, жүзу бассейнінің жанында, ылғалды жертелелерде және т.б.). Құрылғыға су тамшысының тиюін немесе оның шашырауын болдырмаңыз. Құрылғыны суға батыруға тыйым салынады.

Розеткалардың немесе ұзартқыш сымдардың кернеуі шамадан тыс болуына жол бермеңіз, себебі бұл өртке немесе электр тоғының соғуына ұшыратуы мүмкін.

Бұл құрылғыны, бұзылған жағдайда желі сымын дереу розеткадан суырып тастауға болатындай етіп, орнатыңыз.

Құрылғыны тегіс бетке орналастырыңыз.

Құрылғыны найзағай болған кезде, сонымен бірге сіз оны ұзақ уақыт бойы пайдаланбайтын болған жағдайда, оны электр желісінің розеткасынан ажыратып қойыңыз. Бұл найзағай соққыларының немесе электр желісіндегі кернеудің кенет өзгеруі себебінен құрылғының істен шығып қалуын болдырмайды.

Желі шнурын ажырату үшін тікелей желі ашасынан ұстаңыз, еш уақытта шнурдан тартпаңыз.

Электр тоғының соғуын болдырмас үшін құрылғының корпусын өз бетіңізше ашпаңыз. Құрылғыны жөндемеңіз және оның құрамына өзгерістер енгізбеңіз. Сервистік қызмет көрсетуді сервис орталықтарының білікті мамандары ғана жүзеге асыруы керек.

Құрылғыны жеткілікті түрде желдетілетін жерге орнатыңыз. Желдетілетін саңылаудың бетін жаппаңыз.

Құрылғыны жылу көздерінің, мысалы, радиаторлардың, электр жылытқыштардың, духовкалардың немесе жылу көздері (соның ішінде күшейткіш) болып табылатын басқа да құрылғылардың жанына орналастырмаңыз, сондай-ақ тікелей күн сәулесі түсетін, қатты шаңданатын және механикалық соққыларға ұшырайтын жерлерге орналастырмаңыз.

Егер қосуды тұрған құрылғының қасында

балалар немесе мүмкіншілігі шектеулі адамдар болған жағдайда, өте мұқият болыңыз, оларды қараусыз қалдырмаңыз.

Құрылғының үстіне майшам сияқты ашық оты бар заттарды қоймаңыз.

Құрылғының ішіне, оның корпусының саңылауынан қандайда бір заттың түсіп кетуін болдырмаңыз, Бұл құрылғының жануына немесе электр тоғының соғуына әкеп соғуы мүмкін. Егер бұл жағдай орын алса, құрылғыны желіден ажыратыңыз да, оны әрі қарай пайдалану үшін сервис орталығына жолығыңыз.

Құлақаспап арқылы қатты дауысты ойнатпаңыз. Дәрігерлер құлақаспап арқылы ұзақ уақыт бойы үздіксіз тыңдауға кеңес бермейді.

#### Жөндеуді қажет ететін бүлінделулер.

Төменде суреттелген жағдайларда құрылғыны розеткадан ажырату керек және құрылғыны жөндеу үшін білікті маманға жүгініңіз:

Желі сымсы немесе ашасы бүлінген.

Құрылғының ішіне бөтен заттар түсіп кетті.

Құрылғы жаңбырдың астында қалып қойды немесе оған су төгілді.

Құрылғы қалыпты жұмыс істемейді.

Құрылғы құлап қалды немесе қандайда бір жолмен бүлінді.

Құрылғының жұмысында өзгерістер анық байқалады.

#### Құрылғының күтімі

Тазартпас бұрын құрылғыны розеткадан ажыратыңыз. Құрылғыны тазарту үшін ылғалды жұмсаө матаны пайдаланыңыз. Бұл мақсат үшін сұйық және аэрозольді тазартқыш қаттарды пайдалануға тыйым салынады.

#### Дискілердің күтімі

Жарылған немесе деформацияға ұшыраған дискілерді пайдаланбаңыз, бұл құрылғының бұзылуына әкеп соғуы мүмкін.

Дискіні тек шеткі жиегінен ұстаңыз. Дискінің жұмыс бетіне қол тигізбеңіз. Дискінің жұмыс бетіндегі шаң, сызық немесе саусақтардың іздері оның істен шығуына әкеп соғуы мүмкін.

Дискілерді тікелей күн сәулесінің, жылу көздерінің, жоғары температураның және ылғалдың әсеріне ұшыратпаңыз.

Пайдаланып болғаннан кейін дискіні сақтау

үшін өзінің қорабына салып қойыңыз. Кезеңімен дискінің жұмыс бетін жұмсақ матамен ортасынан шетіне қарай сүртіп тұрыңыз.

#### СУРЕТТЕМЕ

- 1 – дауыстылық деңгейін реттеу тұтқасы VOLUME
- 2 - жұмыс күйлерін ауыстырып қосқыш FUNCTION (RADIO / CD/ AUX/OFF)
- 3 – Тасымалдауға арналған тұтқа
- 4 – дискілер бөлімі
- 5 – құрылғының корпусындағы дискілер бөлімін ашуға арналған ойық OPEN/ CLOSE
- 6 – FM –антенна
- 7 – ауқымдарды ауыстырып-қосықыш BAND (MW/FM)
- 8 – радиостанцияларды дәлдеу тұтқасы TUNING
- 9 – динамиктер
- 10 – ойнату күйлерін таңдау тетігі MODE
- 11 - ◀ алдыңғы трекке өту тетігі
- 12 – ▶ || ойнату/ойнатуды кідірту тетігі PLAY/ PAUSE
- 13 - CK-дискплейі
- 14 – ▶▶ Келесі трекке өту тетігі
- 15 – FM ST стереосигналдарының жарықдиодты көрсеткіші
- 16 – ■ ойнатуды тоқтату тетігі STOP
- 17 – CD/USB/SD тасымалдағыш түрін таңдау тетігі
- 18 - SD/MMC-картаға арналған ұя
- 19 – қалталарды таңдау тетігі FOLDER UP /FOLDER DOWN
- 20 – USB flash drive тасымалдағышын қосуға арналған ұя
- 21 – ойнатуды бағдарламалау тетігі PROG
- 22 – батарея салынатын бөліктің қақпағы
- 23 – сыртқы құрылғыны қосуға арналған AUX IN ұяшығы
- 24 – электр желісіне қосуға арналған ұяшық
- 25 – құлақаспапты қосуға арналған ұяшық

#### ҚУАТ ҚОРЕГІН ҚОСУ

##### Желіден алатын қуат қорегі

Құрылғыны желіге қоспас бұрын, электр желісінің кернеуі құрылғының жұмыс кернеуіне сәйкес келетінін тексеріп алыңыз.

1. Құрылғыны желіге қосу үшін желі шнурының бір ұшын ұяға (24) сұғыңыз, ал екінші ұшын – розеткаға. FUNCTION ауыстырып-қосқышын CD, RADIO немесе AUX күйіне орнатыңыз.

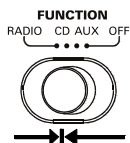

2. Құрылғыны сөндіру үшін FUNCTION ауыстырып-қосқышын OFF күйіне орнатыңыз.

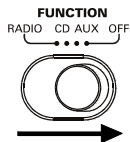

**Ескертпе:** Статиктік электр тоғы құрылғы жұмысының кедергілеріне әкеп соғуы мүмкін. Мұндай жағдайда құрылғыны қуат қорегінің көздерінен ажыратыңыз да, қайта қосыңыз. Егер проблема шешілмесе, жақын орналасқан сервис орталығына жолығыңыз.

### Батареядан қуат қорегін алу

1. Магнитоланы желіден ажыратыңыз.
2. Магнитоланың артында орналасқан батарея салатын бөліктің қақпағын, тілдің бағыты бойынша 2 шертпені басып ашыңыз.
3. Батарея бөлігіне 8 батарея «С» (UM 2) 1,5В (жеткізу жинағына кірмейді) салыңыз.
4. Батарея бөлігінің қақпағын жабыңыз.

**НАЗАР АУДАРЫҢЫЗ!** Батареялардың ағып кетуі құрылғының бүліну немесе бұзылу себебі болуы мүмкін. Батареялардың бүлдіруін болдырмас үшін, төменде келтірілген нұсқаулықты сақтаңыз:

- батареяларды дұрыс орнатыңыз;
- егер құрылғы ұзақ уақыт бойы пайдаланылмайтын болса, онда батареяларды алып тастаңыз.
- батареяларды қайта қуаттамаңыз, оларды бөлшектемеңіз, жоғары температураның әсеріне ұшыратпаңыз;
- батареяларды уақытылы ауыстырып тұрыңыз.

**Ескертпе:** Құрылғы күту күйінде тұрған кезде, ол қуатты пайдалана береді, құрылғының толығымен сөндіру үшін желі шнурын розеткадан ажыратыңыз және батареяларды батареялар бөлігінен алып тастаңыз.

### Құлақаспапты қосу

Әуендерді құлақаспап (жеткізу жинағына кірмейді) арқылы тыңдау үшін оны PHONES ұяшығына қосыңыз. Құлақаспапты қосқан кезде магнитоланың динамикалары өздігінен ажыратылып қалады.

**НАЗАР АУДАРЫҢЫЗ!** Құлақаспап арқылы қатты дауысты ойнатпаңыз. Дәрігерлер құлақаспап арқылы ұзақ уақыт бойы үздіксіз тыңдауға кеңес бермейді.

### НЕГІЗГІ ФУНКЦИЯЛАРЫ

#### Дауыс деңгейін реттеу

Қалаған дауыс деңгейін орнату үшін дауыс деңгейін реттеу тұтқасын пайдаланыңыз.

#### Радиостанцияларды қабылдау

1. FUNCTION ауыстырып қосқышын RADIO күйіне орнатыңыз.

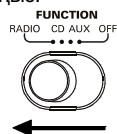

2. Қалаулы ауқымды таңдаңыз: BAND ауыстырып-қосқышын тиісті күйге орнатып, FM немесе MW таңдаңыз.

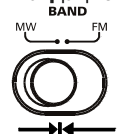

Стереосигнал жіберіп тұрған станцияға дәлдеген кезде FM ST көрсеткіші жанады.

3. TUNING радиостанцияларды дәлдеу тұтқасын айналдыра отырып, қалаған радиостанцияңызды таңдаңыз.
4. Тыңдап болғаннан кейін FUNCTION ауыстырып-қосқышын OFF күйіне орнатыңыз.

#### Антенна

FM ауқымында жақсы қабылдау үшін антеннаны толық шығарыңыз да, оны қажетті бұрышқа бейімдеңіз.

#### CD дискілерді ойнату

**Ескертпе:**

Жүктеу – Дискілер бөлімін ашыңыз. CD дискіні орнатып, қақпақты жабыңыз.

Шығару – Ойнату тоқтылғаннан кейін дискі бөлімінің қақпағын ашыңыз да дискіні

шығарып алыңыз. Дискіні қорабына салып қойыңыз.

Дискілер бөлімінің ішіне шаң түсіп кептес үшін оның қақпағын үнемі жауып жүріңіз. Егер дискі ойнатылмайтын болса, онда оны үнемі алып тастап отырыңыз.

1. Магнитоланы қосыңыз.
2. CD дискілерді ойнату күйін таңдаңыз. Бұл үшін FUNCTION ауыстырып-қосқышын CD күйіне орнатыңыз.



3. Дискілер бөлімінде дискі болмаған кезде немесе бүлінген дискі салынған жағдайда СК-дисплейде «no» таңбалары жанады.



4. Дискілер бөлімін ашыңыз. Дискіні орнатып, бөлімнің қақпағын жабыңыз. Дискінің дұрыс орнатылғанын тексеріңіз, затбелгісі жоғары қарау керек.
5. СК-дисплейде тректер саны мен «CD» таңбалары көрінеді.



**Ескертпе:** Бұл құрылғы CD-R және CD-RW дискілерді ойната алады

#### Ойнату

Ойнатуды тоқтату күйінде PLAY/PAUSE тетігін басыңыз, дискі ойнатыла бастайды.



#### Кідірту

Ойнатуды сәл кідірту үшін ойнатылған күйде PLAY/PAUSE тетігін басыңыз.

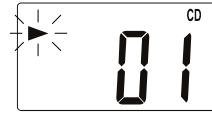

Ойнатуды қалпына келтіру үшін қайтадан PLAY/PAUSE тетігін басыңыз.

#### Ойнатуды тоқтату

Ойнатуды тоқтату үшін STOP тетігін басыңыз. СК-дисплейде тректердің саны көрсетіледі.



#### Тректің басына, алдыңғы және келесі дискіге өту.

1. Ойнатылып жатқан тректің басына бару үшін ойнату күйінде бір рет «<<» тетігін басыңыз.
2. Келесі трекке өту үшін бір рет «>>» тетігін басыңыз
3. Алдыңғы трекке өту үшін ойнату күйінде екі рет «<<» тетігін басыңыз, егер ойнату тоқтатылса, бір рет «<<» тетігін басыңыз.
4. Алдыңғы немесе келесі тректерге жылдам өту үшін тиісінше «<<<<» немесе «>>>>» тетігін басыңыз да, ұстап тұрыңыз.

#### Тректі немесе дискіні қайталап ойнату

1. Бір тректі қайталау үшін MODE тетігін бір рет басыңыз, СК-дисплейде «REP» таңбасы жыпылықтайды.



2. Дискідегі барлық тректерді қайталап ойнату үшін MODE тетігін екі рет басыңыз, СК-дисплейде «REP» таңбасы пайда болады.



Қайталауды болдырмау үшін MODE тетігін, қайталау таңбасы сөнгенше басыңыз.

## Еркін тәртіппен ойнату

1. Дискідегі барлық тректерді еркін тәртіппен ойнату үшін MODE тетігін үш рет ойнату тоқтатылып тұрған күйде басыңыз, СК-дисплейде «RDM» таңбасы пайда болады. PLAY тетігін басыңыз, тректер еркін күйде ойнатыла бастайды.



2. Еркін күйде ойнатуды болдырмау үшін MODE тетігін тағы да басыңыз, «RDM» таңбасы жоғалып кетеді.

## ОЙНАТУДЫ БАҒДАРЛАМАЛАУ

Сіз тректерді (ең көбі 20) ойнатуды өзіңіз қалаған тәртіппен бағдарламалай аласыз.

1. Дискіні ойнату тоқтатылған кезде PROG тетігін бір рет басыңыз. СК-дисплейде «PROG» бағдарламалау таңбасы жыпылықтайды, «P01» бағдарламалауы кезінде тректің нөмірі көрінеді

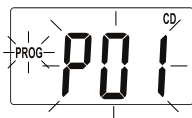

2. Кезек кезекпен ►► немесе ◄◄ тетіктерін баса отырып, қалаған тректі таңдаңыз.

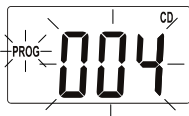

3. Таңдалған тректі сақтау үшін PROG тетігін басыңыз. Тректің нөмірі бағдарламалау кезінде «P02» таңбасына өзгереді.



4. Келесі тректі бағдарламалау: кезекпен ►► немесе ◄◄ тетіктерін баса отырып, келесі тректі таңдаңыз. Содан кейін таңдалған тректі жадта таңдау үшін PROG тетігін басыңыз. Сіз ең көбі 20 тректі бағдарламалай аласыз

5. Бағдарламаланған тректерді ойнату үшін PLAY/PAUSE тетігін басыңыз.



6. Бағдарламаланған ойнатуды болдырмау үшін STOP тетігін басыңыз немесе дискілер бөлімінің қапқағын ашыңыз, не болмаса FUNCTION ауыстырып-қоқышын басқа күйге орнатыңыз.

## Дискіден, USB тасымалдағыштан немесе SD/MMC картадан MP3 файлдарды ойнату

Бұл құрылғы MP3 форматында жазылған көптеген дискілерді ойната алады, бірақ дискіні жазу кезінде пайдаланылған бағдарламалық жасақтаманың реттеулерінің себебінен дискі ойнатылмай қалатын кездер де болады. (Мысалы, дискіні финалдаудың жоқ болуы себебінен.)

1. Магнитоланы қосыңыз. FUNCTION ауыстырып-қосқышын CD күйіне орнатыңыз.
2. Құрылғы дискіні өздігінен оқу бастайды.
3. Магнитоландағы CD/SD/USB тетігін басыңыз да, тасымалдағыш түрін таңдаңыз: дискі, жад картасы немесе USB құрылғы.
4. Дискілер бөліміне MP3 дискіні орнатыңыз, не болмаса USB құрылғыны немесе SD картаны тиісті ұяға салыңыз. Тасымалдағышты оқу басталады, одан кейін дисплейде тректердің жалпы саны көрсетіледі.



5. Дискілер бөлімінде дискі болмаған кезде немесе бүлінген дискі салынған жағдайда, егер USB ұяға USB құрылғы жалғанбаса, MMC ұясына ешқандай жад картасы қосылмаса, СК-дисплейде «no» таңбалары көрінеді.



6. Келесі/алдыңғы қалтаға өту үшін, ойнату

тоқтатылып тұрған кезде, тиісінше FOLDER UP немесе FOLDER DOWN тетігін басыңыз.

- ▶ немесе ◀ тетіктері арқылы қалаған тректі таңдаңыз.
- Таңдалған тректерді ойнату үшін PLAY/PAUSE тетігін басыңыз.



- Ойнатуды кідірту үшін PLAY/PAUSE тетігін басыңыз.
- Ойнатуды қалпына келтіру үшін қайтадан PLAY/PAUSE тетігін басыңыз.
- Ойнатуды тоқтату үшін STOP тетігін басыңыз.

### Тректі немесе қалтаны (альбомды) қайталап ойнату

- Бір тректі қайталау үшін CD, USB немесе SD ойнату күйінде бір рет MODE тетігін басыңыз, ағымдағы трек үнемі қайталанатын болады.



- Қалтадағы барлық тректерді қайталау үшін екі рет MODE тетігін басыңыз, таңдалған қалта үнемі қайталанатын болады.

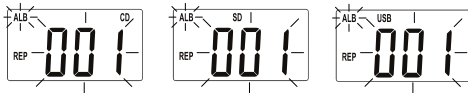

- Барлық қалтаны қайталау үшін үш рет MODE тетігін басыңыз, барлық қалталар үнемі қайталанатын болады.



### Еркін тәртіппен ойнату

- Еркін күйде ойнату үшін, ойнату тоқтап тұрған жағдайда, төрт рет MODE тетігін басыңыз. СК-дисплейде «RDM» таңбалары көрінеді, осыдан кейін тректер еркін күйде ойнатыла бастайды.



- Еркін күйде ойнатуды болдырмау үшін MODE тетігін тағы да басыңыз, «RDM» таңбасы жоғалып кетеді.

### Ойнатуды бағдарламалау

Сіз тректерді (ең көбі 20) ойнатуды өзіңіз қалаған тәртіппен бағдарламалай аласыз.

- Магнитоладағы CD/SD/USB тетігін басыңыз да, тасымалдағыш түрін таңдаңыз: дискі, жад картасы немесе USB құрылғы.
- PROG тетігін бір рет басыңыз. СК-дисплейде «PROG» бағдарламалау таңбасы жыпылықтайды, «P01» бағдарламалауы кезінде тректің нөмірі көрінеді.

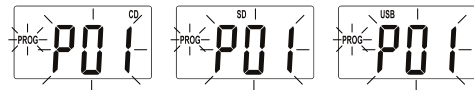

- FOLDER UP / FOLDER DOWN тетіктері арқылы қалаған қалтаны таңдаңыз.

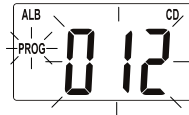

- Кезекпен ▶ немесе ◀ тетіктерін баса отырып, тректі таңдаңыз.

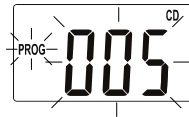

- Таңдалған тректі сақтау үшін PROG тетігін басыңыз. Тректің нөмірі бағдарламалау кезінде «P02» таңбасына өзгереді.



- Әрбір келесі тректі бағдарламалау үшін 2-5 тармақтарын қайталаңыз. Сіз ең көбі 20 тректі бағдарламалай аласыз

7. Бағдарламаланған тректерді ойнату үшін PLAY/PAUSE тетігін басыңыз.

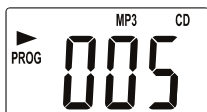

**Ескертпе:** Бағдарламаланған ойнатуды кідірту үшін алдымен STOP тетігін, содан кейін PLAY/PAUSE тетігін басыңыз.

Бағдарламаланған ойнатуды болдырмау үшін STOP тетігін басыңыз немесе дискілер бөлімінің қақпағын ашыңыз, тиісті ұядан жад картасын немесе USB-құрылғыны алып тастаңыз, не болмаса FUNCTION ауыстырып-қоқышын басқа күйге орнатыңыз.

### AUX IN ұяшығы

Сыртқы құрылғыны қосу үшін AUX IN ұяшықтарын пайдаланыңыз. 3,5 mm Jack - 3,5 mm Jack аудио кбелі арқылы сыртқы құрылғыны жалғңыз (жеткізу жинағына кірмейді).

### АҚАУЛАРДЫ ІЗДЕУ ЖӘНЕ ЖОЮ

Бұзылу мен кедергілердің себебі, көбінесе, дұрыс пайдаланбаудан болады. Егер сіз құрылғы дұрыс жұмыс істемей тұр деп ойласаңыз, онда мына кесте бойынша мүмкін болатын ақаулықтардың себебін тексеріңіз.

Егер сіз ақауды жоя алмасаңыз, онда жөндету үшін жақын орналасқан рұқсаты бар сервис орталығына немесе дилерге жолығыңыз.

| Ақау   | Мүмкін болатын себебі  | Жою  |
|--|--|--|
| Дыбыс жоқ  | Дауыстың нөлдік деңгейі  | Дауыс деңгейін реттеңіз  |
|  | Қуат көзі жоқ  | Құрылғының қуат көзін тексеріңіз   |
| СК-дисплейдің дұрыс жұмыс істемеуі                             | Электрстатикті электр тоғы   | Құрылғыны сөндіріңіз де, біраз уақыттан кейін оны қайта қосыңыз                      |
| FM немесе MW ауқымындағы радиостанцияларды тыңдау кезіндегі шу | Станция FM ауқымына дәлденбеген: антенна шығарылмаған<br>MW ауқым: құрылғы қабылдау аймағынан тыс немесе тұрақсыз қабылдайтын жерде орналасқан | Станцияны дәлденіз<br>Антеннаны шығарыңыз<br>Басқа жерге орналастырып көріңіз        |
| Магнитола радиостанцияларды FM немесе MW ауқымында ойнатпайды  | Радионы тыңдау күйі қосылмаған   | Жұмыс күйінің ауыстырып-қосқышын RADIO күйіне орнатыңыз                              |
| Дискіні көрсеткіші жоқ / Дискі ойнатылмайды                    | Дискілерді ойнату күйі қосылмаған  | Дискілерді ойнату күйін қосыңыз  |
|  | Дискі жоқ немесе дұрыс орнатылмаған  | Дискінің дұрыс орнатылуын тексеріңіз, ол затбелгісі жоғары қаратылып орнатылуы керек |
|  | CD-R дискісі таза немесе финалданбаған   | Финалданған CD-R дискіні пайдаланыңыз  |
|  | Оптикалық жүйеде конденсат бар   | Біраз уақыт күтіңіз  |
| Кейбір тректер ойнатылмайды                                    | Дискі сырылған немесе кірлеген   | Дискіні құрғақ матамен сүртіңіз, бүлінген дискілерді пайдаланбаңыз                   |



|  |                                  |   |
|--|----------------------------------|---|
| Дискі орнатылған, бірақ тректер ойнатылмайды | Дискі дұрыс орнатылмаған         | Дискінің дұрыс орнатылуын тексеріңіз, ол затбелгісі жоғары қаратыпылы орнатылуы керек |
|  | Дискі сырылған немесе кірлеген   | Дискіні құрғақ матамен сүртіңіз, бүлінген дискілерді пайдаланбаңыз                    |
|  | Дискінің форматы сәйкес келмейді | Тиісті форматы бар дискілерді пайдаланыңыз  |

**Техникалық сипаттары**

|  |   |
|--|---|
| Қуат қорегі                            | 230 V ~ 50 Гц                           |
| Қуат қорегі элементтерінен жұмыс істеу | UM 2(«С») x 8                           |
| Шығатын қуаты                          | 2 x 1,2 W                               |
| Динамиктер                             | 2 x 8 Ом                                |
| Жиіліктер ауқымы                       | MW: 522 – 1620 кГц<br>FM 87,5 – 108 МГц |
| Дискіні салу                           | Үстінен                                 |

*Өндіруші өз артынан құқықты қалдырады аспаптың сипаттамаларды өзгертуге алдына ескертпесіз.*

**Гарантиялық міндеттілігі**

Гарантиялық жағдайдағы қаралып жатқан бөлшектер дилерден тек сатып алынған адамға ғана беріледі. Осы гарантиялық міндеттілігіндегі шағымдалған жағдайда төлеген чек немесе квитанциясын көрсетуі қажет.





*Бұл тауар EMC – жағдайларға сәйкес келеді негізгі Міндеттемелер 89/336/EEC Дерективаның ережелеріне енгізілген Төменгі Ережелердің Реттелуі (73/23 EEC)*

## CD/MP3 VA BIR KASSETALI STEREO MAGNITOLA

### FOYDALANISH YO'RIQNOMASI

Buyumni ulash, undan foydalanish va uni sozlashdan avval ushbu yo'riqnomani diqqat bilan o'qib chiqing. Bu qo'llanmada keltirilgan buyumdan foydalanish yuzasidan barcha ogohlantirishlarga va tavsiyalarga amal qilish lozim..

Bu qo'llanmani saqlab qoling, keyinchalik undan ma'lumot uchun yig'ma materiallar sifatida foydalaning.

|  |  |   |
|--|--|---|
|   | <p><b>Diqqat</b><br/>Elektr tokini bilan shikastlanish xavfi mavjud Ochilmasin</p> |  |
| <p>Ogohlantirish: Yong'in yoki elektr tokning zarbasiga uchramaslik uchun buyumni yong'ir yoki namlik ta'sirida qoldirmang. Elektr zarbasining xavfiga uchramaslik uchun buyumning korpusini o'zingiz mustaqil ochmang. Servis xizmat ko'rsatishni faqat servis markazlarining malakali mutaxassislari amalga oshirishi lozim.</p> |  |   |

#### Diqqat



Teng tomonli uchburchak ichidagi yashin belgisi foydalanuvchiga buyum ichidagi xavfli kuchlanish borligini ko'rsatadi, u elektr tokining zarbasi tufayli shikastlanishga olib kelishi mumkin

#### Xavfli



Teng tomonli uchburchak ichidagi undov belgisi foydalanuvchiga buyumdan foydalanish yo'riqnomasida muhim tavsiyalar borligini ko'rsatadi.

### CLASS 1 LASER PRODUCT

Ushbu buyum 1 SINF TOIFASIDAGI LAZER MAHSULOT kabi tasniflanadi. Bunga oid tegishli yorliq buyumning orqa panelida joylashgan va buyum lazer nurlaridan foydalanishini bildiradi. Buyum ochilmagan holda lazer nurlanishining imkoniyati mavjud emas. BUYUMGA XIZMAT KO'RSATISH FAQAT SERVIS MARKAZINING MALAKALI MUTAXASSISLARI TOMONIDAN AMALGA OSHIRILISHI LOZIM.

### EHTIYOT CHORALARI

**Elektr ta'minot manbalariga ulanish**

Elektr ta'minot tarmogidagi kuchlanish buyumning ish kuchlanishiga mos kelishini tekshiring.

Yong'in yoki elektr tokining zarbasi bilan shikastlanish kelib chiqmasligi uchun ushbu buyumni yuqori namlik sharoitlarida (vannalarga yaqin joyda, suvli idishlar, oshxona chig'anoqlari, kir yuvish mashinalari yonida, suzish havzalari yonida, zax yerto'lalar ichida va shu kabi joylarda) joylashtirmang. Buyumga suyuqlik tomchilari yoki sachragan tomchilar tushishiga yo'l qo'ymang. Buyumni suvga botirish qat'iy tanqiqlanadi.

Rozetkalar yoki uzun simli ulagichlarga ortiqcha yuk tushishiga yo'l qo'ymang, chunki bu yong'inga yoki elektr tokining zarbasi bilan shikastlanishga olib kelishi mumkin.

Ushbu buyumni nosozlik yuz bergan holda tarmoq simining vilkasini rozetkadan darhol olish mumkin bo'lgan tarzda o'rning.

Buyumni tekis yuzaga qo'yib joylashtiring.

Buyumni chaqmoq va momaqaldiroq paytida qo'shimcha himoyalash uchun, shuningdek undan uzoq vaqt mobaynida foydalanmaydigan bo'lsangiz, uni elektr tarmog'ining rozetkasidan olib o'chiring. Bu chaqmoq urishining oqibatida yoki elektr tarmog'ida kuchlanish sakrashi tufayli buyumning ishdan chiqishining oldini oladi.

Tarmoq simini rozetkadan olib o'chirish uchun bevosita tarmoq vilkasidan ushlab o'chiring, hech bir holda simdan ushlab tortmang.

Elektr tokining zarbasiga uchramaslik uchun buyumning korpusinimustaqil holda o'zingiz ochmang. Buyumni o'zingiz ta'mirlamang va unga o'zgarishlar kiritmang. Servis xizmatlarni ko'rsatishni faqat servis markazlarining malakali mutaxassislari amalga oshirishi mumkin.

Buyumni yetarli shamollatish imkoniyati bo'lgan joylarda o'rning. Shamollatish tuynukchalarining ustini yopmang.

Buyumni issiqlik manbalariga yaqin joyda, masalan, radiatorlar, elektr isitkichlar, duxovkalar yoki issiqlik manbalari bo'lgan boshqa buyumlar va moslamalarning (jumladan kuchaytirgichlarning) yonida, shuningdek to'g'ridan-to'g'ri quyosh nurlari tushadigan, chang o'ta ko'p bo'lgan yoki

mexanik zarbalar tushishi imkoniyati mavjud bo'lgan joylarda joylashtirmang.

Agar yoqilgan buyum yonida bolalar yoki imkoniyatlari cheklangan kishilar bo'lganda alohida ehtiyotkor bo'lib, ularga diqqat qiling, ularni qarovsiz qoldirmang.

Buyumning ustiga ochiq alangan manbalarini, masalan, shamlarni qo'ymang.

Buyumning korpusidagi tuynukchalar orqali biror-bir begona jismlarning ichiga tushishiga yo'l qo'ymang, bu buyumning yonib ketishiga va elektr tokining zarbasi bilan shikastlanishga olib kelishi mumkin. Agar bu hol yuz bergan bo'lsa, buyumni tarmoqdan olib o'chiring va undan keyingi foydalanish uchun servis markaziga murojaat qiling.

Quloqliklar orqali katta ovoz balandligidagi tovushlarni tinglamang. Shifokorlar quloqliklar orqali uzoq to'xtovsiz tinglashni tavsiya etmaydi.

#### Ta'mirlashni talab etuvchi shikastlanishlar

Quyida tasvirlab berilgan vaziyatlarda buyumni tarmoqdan olib o'chirib, buyumni ta'mirlash uchun malakali xodimlarga murojaat qilish lozim:

- Tarmoq simi yoki vilkasi shikastlangan.
- Buyum ichiga begona jismlar tushib qolgan.
- Buyum yomg'ir ostida qoldi yoki uning ustiga suv to'kildi.
- Buyum normal ravishda ishlamayapti.
- Buyum tushib ketdi yoki boshqacha biror holda shikastlangan edi.
- Buyumning ishlashida oshkora o'zgarishlar sezilib turibdi.

#### Buyumni parvarish qilish

Tozalashdan avval buyumni rozetkadan olib o'chiring. Buyumni tozalash uchun mayin nam mato bo'lagidan foydalaning. Bu maqsadda suyuq yoki aerezolli tozalash vositalaridan foydalanish taqiqlanadi.

#### Disklarni parvarish qilish

Darz ketgan yoki shakli o'zgarib ketgan disklardan foydalanmang, bu hol buyumning buzilishiga olib kelishi mumkin.

Diskni faqat chetidan ushlab ishlating. Diskning ish yuzalariga tegmang. Diskning ish yuzasidagi chang, tirlalgan joylar yoki barmoq izlari uning ishdan chiqishiga olib kelishi mumkin.

Disklarni to'g'ridan-to'g'ri quyosh nurlarining ta'sirida, yuqori harorat va namlikning ta'sirida qoldirmang.

Ishlatishdan keyin diskni saqlash uchun g'ilofining ichiga solib qo'ying.

Diskning ish yuzasini vaqt-vaqti bilan markazidan chetlariga qarab artib turing.

#### TA'RIFI

- VOLUME ovoz balandligi darajasini sozlash dastasi
- FUNCTION (RADIO /CD / AUX /OFF) buyumning ishlash rejimlarini o'zgartirish dastagi
- tashish uchun dasta
- disklar uchun bo'linma
- OPEN/CLOSE disklar uchun bo'linmani ochish uchun buyumning korpusidagi chuqurcha
- FM –antenna
- BAND (MW/FM) diapazonlarni o'tkazish dastakchasi
- radiostantsiyalarni sozlash uchun sozlagich TUNING
- dinamiklar
- MODE qayta tinglash rejimlarini tanlash tugmasi
- ◀ avvalgi trekka o'tish tugmasi
- ▶ || PLAY/PAUSE qayta tinglash/qayta tinglashni to'xtatib turish tugmasi
- SK-display
- ▶▶ keyingi trekka o'tish tugmasi
- stereosignalning svetodiodli indikatorini FM ST
- STOP qayta tinglashni to'xtatish tugmasi
- CD/ USB /SD tashuvchini tanlash tugmasi
- SD/MMC-kartalar uchun uyasi
- FOLDER UP /FOLDER DOWN papkalarni tanlash tugmasi
- USB flash drive tashuvchisini ulash uchun uyasi
- qayta tinglashni dasturlashtirish tugmasi PROG
- batarayalar bo'linmasining qopqoqchasi
- AUX IN tashqi moslamalarni ulash uchun uyasi
- elektr tarmoqqa ulanish uchun uyasi
- quloqliklarni ulash uchun chiqish uyasi

#### TA'MINOTGA ULANISH

##### Tarmoqdan ta'minotga ulanish

Buyumni elektr tarmog'iga ulashdan avval elektr tarmog'idagi kuchlanish buyumning ish

kuçlanishiga mos ekanligiga ishonch hosil qiling.

1. Buyumni tarmoqqa ulash uchun tarmoq simining shtekerini tegishli uyasiga (24), ikkinchi uchini esa tarmoqqa kiriting. FUNCTION Ishlash rejimlarini o'zgartirish dastakchasini CD, RADIO yoki AUX holatiga o'tkazing.



2. Buyumni o'chirish uchun FUNCTION Ishlash rejimlarini o'zgartirish dastakchasini OFF holatiga o'tkazing.

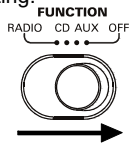

**Eslatma:** Statik elektr yig'ilishi buyumning ishidagi buzilishlarga olib kelishi mumkin. Bu holda buyumni ta'minot manbalaridan uzib chiqarib olib, o'chiring, keyin esa buyumni yana yoqing. Agar muammo hal etilmasa, Sizga eng yaqin bo'lgan servis markaziga murojaat qiling.

## Batareykalardan ta'minotga ulanish

1. Magnitolani elektr tarmog'idan o'chiring.
2. Magnitolaning orqasidagi batareyalar bo'linmasining qopqoqchasini o'q ko'rsatib turgan yo'nalishda yopqichlarni bosib, oching.
3. Batareyalarning bo'linmasiga 8 dona S» (UM 2) 1,5V batareykalarini (etkazib berishning to'plamiga kirmaydi) qo'yib o'rning.
4. Batareyalar bo'linmasining qopqoqchasini yoping.

**Diqqat!** Batareyalarning oqib ketishi inson shikastlanishi yoki buyumning buzilishiga olib kelishi mumkin. Bunga yo'l qo'ymaslik uchun quyida keltirilgan yo'riqnomalarga amal qiling:

- batareyalarni to'g'ri o'rning;
- Buyum uzoq vaqt mobaynida ishlatilmaydigan holda batareykalarni olib qo'ying;
- batareykalarni qayta zaryadlamang, ularni qismlarga ajratmang, yuqori harorat ta'sirida qoldirmang;
- batareykalarni o'z vaqtda almashtiring.

**Eslatma:** Buyum kutish rejimida bo'lganda u baribir energiyani site'mol qiladi, buyumni to'liq

o'chirish uchun tarmoq simini rozetkadan chiqarib oling va batareykalarni batareyalar bo'limidan chiqarib oling.

## Quloqliklarni ulash

Musiqani quoqliklar orqali tinglash uchun (etkazib berishning to'plamiga kirmaydi) ularni PHONES uyasiga ulang. VOLUME sozlagichi yordamida kerakli ovoz balandligining darajasini o'rning. Quloqliklarni ulaganda magnitolaning dinamiklari avtomatik ravishda o'chiriladi.

**Diqqat!** Quloqliklar orqali katta ovoz balandligidagi tovushlarni tinglamang. Shifokorlar quloqliklar orqali uzoq to'xtovsiz tinglashni tavsiya etmaydi.

## ASOSIY FUNKTSIYALARI

### Ovoz balandligi darajasini sozlash

Kerakli ovoz balandligi darajasini o'rnatish uchun ovoz balandligi darajasini sozlash dastasidan foydalaning.

### Radiostantsiyalarni qabul qilish

1. FUNCTION Ishlash rejimlarini o'tkazish dastakchasini RADIO holatiga o'tkazib o'rning.

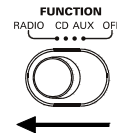

2. Diapazonlarni o'tkazish dastakchasini BAND tegishli holatiga o'tkazib o'rnatib, o'zingiz istagan diapazonni tanlang: FM yoki MW.

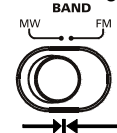

Stereosignalni uzatuvchi stantsiyaga sozlanganda FM ST indikator yonadi.

3. Radiostantsiyalarni sozlash uchun sozlagich TUNING ni aylantirib, o'zingiz istagan radiostantsiyani tanlang.
4. Tinglashni tugatganingizdan so'ng FUNCTION ishlash rejimlarini o'tkazish dastakchasini OFF holatiga o'tkazib o'rning.

### Antenna

FM diapazonida signalni eng yaxshi qabul qilish uchun antennani to'liq ochib chiqarib, uni kerakli burchakda qaratib o'rning.

**CD diskarni qayta tinglash**

Eslatma:

Diskni yuklash – Diskni qo'yish bo'linmasining qopqog'ini oching. Diskni o'rnatib va qopqog'ini yoping.

Diskni chiqarib olish – Qayta tinglash to'xtatilganidan keyin disklar bo'linmasining qopqog'ini oching va diskni chiqarib oling. Diskni g'ilofining ichiga solib qo'ying.

Disklar bo'linmasining ichiga chang tushib qolmasligi uchun uning qopqog'ini doimo yopiq holda qoldiring. Diskni qayta tinglamayotgan bo'lsangiz, doimo uni disklar bo'linmasidan chi qarib oling.

1. Magnitolani yoqing.
2. CD diskarni qayta tinglash rejimini tanlang. Buning uchun FUNCTION ishlash rejimlarini o'tkazish dastakhasini CD holatiga o'tkazib o'rnatib.



3. Disklar bo'linmasida disk bo'lmaganda yoki disk shikastlangan bo'lsa, SK-displeyda «no» belgilari aks ettiriladi.



4. Diskni qo'yish bo'linmasining qopqog'ini oching. Diskni o'rnatib va qopqog'ini yoping. Diskning to'g'ri holda - yorlig'ini tepaga qilib o'rnatilganligiga ishonch hosil qiling.
5. SK-displeyda treklarning umumiy soni va «CD» belgilari aks ettiriladi.



**Eslatma:** Ushbu buyum CD-R va CD-RW diskarni qayta eshittirishi mumkin.

**Qayta tinglash**

Qayta tinglashni to'xtatish rejimida PLAY/PAUSE tugmasini bosib, diskni qayta tinglash boshlanadi.

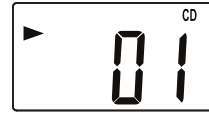
**Pauza**

Qayta tinglashni to'xtatib turish uchun qayta tinglash rejimida PLAY/PAUSE tugmasini bosib.



Qayta tinglashni tiklash uchun PLAY/PAUSE tugmasini yana bir marta bosib.

**Qayta tinglashni to'xtatish**

Qayta tinglashni to'xtatish uchun STOP tugmasini bosib. SK-displeyda treklarning soni aks ettiriladi.

**Trekning boshiga, avvalgi trekka va keyingi trekka o'tish.**

1. Qayta eshittirilayotgan trekning boshiga o'tish uchun qayta tinglash rejimida ⏮ tugmasini bir marta bosib.
2. Keyingi trekka o'tish uchun ⏭ tugmasini bir marta bosib.
3. Avvalgi trekka o'tish uchun qayta tinglash rejimida ⏮ tugmasini ikki marta bosib, agar qayta tinglash to'xtatilgan bo'lsa, ⏮ tugmasini bir marta bosib.
4. Avvalgi yoki keyingi treklarga tez o'tish uchun mos holda ⏮ yoki ⏭ tugmalarini bosib va ushlab turing.

**Trekni yoki diskni qayta tinglashni takrorlash**

1. Qayta tinglash rejimida bir trekni qaytarish uchun MODE tugmasini bir marta bosib, SK-displeyda «REP» indikatori yonib turadi.



2. Disklardagi barcha treklarni takrorlash uchun MODE tugmasini ikki marta bosib, SK –displayda belgilari aks ettiriladi.



Qayta tinglashni takrorlash funksiyasini bekor qilish uchun MODE tugmasini to takrorlashning indikatorini o'chib qolmaguncha qayta-qayta bosib.

### Treklarni tasodifiy tartibda qayta tinglash

1. Diskdagi barcha treklarning tasodifiy tartibda qayta tinglash uchun qayta tinglashni to'xtatish rejimiga kirib, MODE tugmasini uch marta bosib, SK-displayda «RDM» belgisi paydo bo'ladi. PLAY tugmasini bosib, va barcha kompozitsiyalar tasodifiy tartibda qayta eshittiriladi boshlanadi.



2. Treklarni tasodifiy tartibda qayta tinglashni bekor qilish uchun MODE tugmasini yana bir marta bosib, tasodifiy tartibda qayta tinglashning indikatorini «RDM» o'chadi.

### QAYTA TINGLASHNI DASTURLASHTIRISH

Siz treklarni o'zingiz istalgan tartibda (ko'pi bilan 20 tasini) qayta tinglashni dasturlashtirishingiz mumkin.

1. Diskni qayta tinglash to'xtatilganida, PROG tugmasini bir marta bosib, SK-displayda dasturlashtirish rejimining yonib-o'chib turuvchi belgisi «PROG», dasturlashtirishdagi birinchi raqamli kompozitsiyaning raqami «P01» aks ettiriladi.



2. ► yoki ◄ tugmalarini ketma-ket bosib, o'zingiz istagan trekni tanlang.



3. Tanlangan trekni xotirada saqlash uchun PROG tugmasini bosib. Dasturlanadigan trekning raqami «R02» ga o'zgaradi.



4. Keyingi trekni dasturlashtirish: ► yoki ◄ tugmalarini ketma-ket bosib, keyingi o'zingiz istagan trekni tanlang. Keyin tanlangan trekni xotirada saqlash uchun PROG tugmasini bosib. Siz ko'pi bilan 20 tagacha treklarni xotirada dasturlashtirishingiz mumkin.
5. Dasturlashtirilgan treklarni qayta tinglash uchun PLAY/PAUSE tugmasini bosib.



6. Dasturlashtirilgan qayta tinglash tartibini bekor qilish uchun qayta tinglashni to'xtatish rejimida STOP tugmasini bosib yoki diskni qo'yish bo'linmasining qopqog'ini oching, yoki ishlash rejimlarini o'zgartirish dastagini FUNCTION boshqa holatga o'rnatib.

### MR3 fayllarni diskdan, USB tashuvchidan yoki SD/MMC kartasidan qayta tinglash

Mazkur buyum MP3 formatida yozilgan disklarning ko'pchiligini qayta eshittirishi mumkin, lekin ushbu diskni yozish paytida ishlatilgan dasturiy ta'minotning sozlanishlari tufayli ushbu disk yozuvlarini qayta eshittirilmaydigan holatlar ham bo'lishi mumkin. (Masalan, diskning finalashtirilishi mavjud emasligi tufayli.)

1. Magnitolani yoqing. FUNCTION Ishlash rejimlarini o'zgartirish dastakchasini CD holatiga o'tkazib.
2. Buyum avtomatik ravishda diskni o'qishni boshlaydi.
3. Magnitoladagi CD/SD/USB tugmasini bosib va tashuvchining turini tanlang: disk, xotira kartasi yoki USB moslamasi.
4. MR3 diskni disklar bo'linmasiga kiritib, yoki

USB moslamasini yoki SD kartasini tegishli uyasiga kiriting. Ushbu tashuvchini o'qish boshlanadi, keyin esa displeyda treklarning umumiy soni aks ettiriladi.



5. Disklar bo'linmasida disk bo'lmaganda yoki disk shikastlangan bo'lsa, USB uyasiga USB moslamasi ulanmagan bo'lsa, MMC uyasiga hech qanday xotira kartasi ulanmagan bo'lsa, SK-displeyda «no» belgilari aks ettiriladi

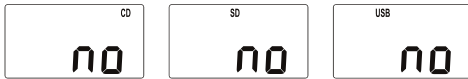

6. Keyingi/avvalgi papkaga o'tish uchun, qayta tinglash to'xtatilgan rejimda, mos holda FOLDER UP yoki FOLDER DOWN tugmasini bosing.
7. ► yoki ◀ tugmalarining yordamida o'zingiz istagan trekni tanlang.
8. Tanlangan trekni qayta tinglash uchun PLAY/PAUSE tugmasini bosing.



9. Qayta tinglashni to'xtatib turish uchun PLAY/PAUSE tugmasini bosing.
10. Qayta tinglashni tiklash uchun PLAY/PAUSE tugmasini yana bir marta bosing.
11. Qayta tinglashni to'xtatish uchun STOP tugmasini bosing.

### Trekni yoki papkani (albomni) takroriy qayta tinglash

1. CD, USB yoki SD Qayta tinglash rejimida bitta trekni doimo qaytarib turish uchun MODE tugmasini bir marta bosing, ushbu trek doimo takrorlanib turadi.



2. Papkadagi barcha treklarni doimo qaytarib turish uchun MODE tugmasini ikki marta

bosing, tanlangan papka doimo takrorlanib turadi.

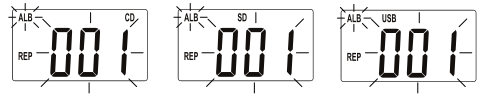

3. Barcha papkalarni doimo qaytarib turish uchun MODE tugmasini uch marta bosing, barcha papkalar doimo takrorlanib turadi.



### Tasodifiy tartibda qayta tinglash

1. Diskdagi barcha treklarning tasodifiy tartibda qayta tinglash uchun qayta tinglashni to'xtatish rejimiga kirib, MODE tugmasini to'rt marta bosing, SK-displeyda «RDM» belgisi paydo bo'ladi. PLAY tugmasini bosing, va barcha treklar tasodifiy tartibda qayta eshittiriladi boshlanadi.



2. Treklarni tasodifiy tartibda qayta tinglashni bekor qilish uchun MODE tugmasini yana bir marta bosing, tasodifiy tartibda qayta tinglashning indikatorini «RDM» o'chadi.

### Qayta tinglashni dasturlashtirish

Siz treklarni o'zingiz istalgan tartibda (ko'pi bilan 20 tasini) qayta tinglashni dasturlashtirishingiz mumkin.

1. Magnitoladagi CD/SD/USB tugmalarini bosib Yu tashuvchining turini tanlang: disk, xotira kartasi yoki USB moslamasi.
2. PROG tugmasini bir marta bosing. SK-displeyda dasturlashtirish rejimining yonib-o'chib turuvchi belgisi «PROG», dasturlashtirishdagi birinchi raqamli kompozitsiyaning raqami «P01» aks ettiriladi.

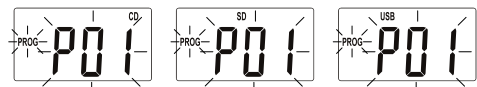

3. FOLDER UP / FOLDER DOWN tugmalarini

## ЎЗБЕК

ketma-ket bosib, o'zingiz istagan papkani tanlang.



4. ►► yoki ◀◀ tugmalarini ketma-ket bosib, o'zingiz istagan trekni tanlang.



5. Tanlangan trekni xotirada saqlash uchun PROG tugmasini bosing. Dasturlanadigan trekning raqami «R02» ga o'zgaradi.



6. Har bir keyingi trekni dasturlashtirish uchun

mm Jack audiokabelining yordamida ulang (etkazib berish to'plamiga kirmaydi).

2-5 amallarni takrorlang. Siz ko'pi bilan 20 tagacha treklarni dasturlashtirishingiz mumkin.

7. Dasturlashtirilgan treklarni qayta tinglash uchun PLAY/PAUSE tugmasini bosing.

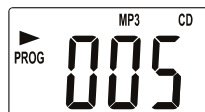

**Eslatma:** Dasturlashtirilgan qayta tinglashni to'xtatib turish uchun avval STOP tugmasini, keyin esa PLAY/PAUSE tugmasini bosing.

Dasturlashtirilgan qayta tinglash tartibini bekor qilish uchun qayta tinglashni to'xtatish rejimida STOP tugmasini bosing yoki diskni qo'yish bo'linmasining qopqog'ini oching, yoki tegishli uyasidan xotira kartasini yoki USB –moslamasini chiqarib oling, yoki ishlash rejimlarini o'zgartirish dastagini FUNCTION boshqa holatga o'rnatish.

### AUX IN uyasi

Tashqi moslamani ulash uchun AUX IN uyasidan foydalaning. Tashqi moslamani 3,5 mm Jack - 3,5

### NOSOZLIKLARNI IZLASH VA BARTARAF ETISH

Nosozliklar yoki buzilishlarning sababi ko'pincha noto'g'ri foydalanish bo'ladi. Agar Siz buyumda biror-bir kori-hol ro'y bergan, deb hisoblasangiz, ushbu jadvalga qarab nosozliklarning ehtimoliy sabablarini tekshirib oling.

Agar nosozlikni bartaraf qilish qo'lingizdan kelmasa, o'zingizga eng yaqin bo'lgan ro'yxatga olingan servis markaziga yoki dilingizga ta'mirlash ishlarini bajarish uchun murojaat qiling.

| Nosozlik   | Ehtimoliy sababi  | Bartaraf etish usuli   |
|--|---|--|
| Ovozi yo'q   | Ovoz balandligining darajasi nolga o'rnatilgan<br>Ta'minot yo'q   | Ovoz balandligi darajasini sozlang<br>Buyumhning ta'minotga ulanganligini tekshiring                                       |
| SK-display noto'g'ri ishlayapti  | Elektrostatik elektr zaryadlari   | Buyumni o'chiring va uni bir necha vaqtdan keyin yana yoqing   |
| FM yoki MW diapazonida radiostantsiyalarni tinglash paytida shovqin eshutiladi   | Stantsiya yaxshi sozlanmagan<br>FM diapazon: antenna chiqarib yo'naltirilmagan<br>MW diapazon: buyum signalni qabul qilish zonasidan tashqarida yoki barqaror bo'lmagan signalni qabul qilish zonasida joylashgan | Stantsiyaga sozlaning.<br>Antennani chiqarib yo'naltirib sozlang.<br>Joyalashtirishning boshqacha turlarini sinab ko'ring. |
| Magnitola FM yoki MW diapazonidagi radiostantsiyalarni qabul qilib eshittirmaydi | Radioni tinglash rejimi yoqilmagan  | Ishlash rejimlarini o'tkazish dastakchasini RADIO holatiga o'tkazib o'rnatish.   |



|  |   |   |
|--|---|---|
| Diskning indikatsiyasi yo'q/ Diskni qayta tinglash mumkin emas | Disklarni qayta tinglash rejimi yo'qilmagan                       | Disklarni qayta tinglash rejimini yo'qing   |
|  | Disk yo'q yoki noto'g'ri o'rnatilgan                              | Diskning to'g'ri o'rnatilganligini tekshiring, u yorlig'i tepaga qilib o'rnatilgan bo'lishi kerak |
|  | Disk CD-R toza yoki finallashtirilmagan (to'g'ri yozib olinmagan) | Finallashtirilgan (to'g'ri yozilgan) CD-R diskidan foydalaning                                    |
|  | Optik tizim' ichida kondensat mavjud                              | Ozgina vaqt kutib turing  |
| Ayrim treklarni qayta tinglash mumkin emas                     | Diskda tiralgan joylar yoki ifloslangan joylar mavjud             | Diskni yumshoq mato bilan arting, shikastlangan disklardan foydalanmang                           |
| Disk o'rnatilgan, lekin treklarni qayta tinglash mumkin emas   | Disk noto'g'ri o'rnatilgan  | Disk to'g'ri o'rnatilganligini tekshiring, u yorlig'i tepaga qilib o'rnatilgan bo'lishi kerak     |
|  | Diskda tiralgan joylar yoki ifloslangan joylar mavjud             | Diskni yumshoq mato bilan arting, shikastlangan disklardan foydalanmang                           |
|  | Diskning formati mos kelmaydi                                     | Mos keladigan formatdagi disklardan foydalaning   |

#### Texnik xususiyatlari

|  |  |
|--|--|
| Ta'minot                                   | 230 V ~ 50 Hz                            |
| Ta'minot elementlaridan foydalanib ishlash | UM 2(«S») x 8                            |
| Chiqish quvvati                            | 2 x 1,2 W                                |
| Dinamiklar                                 | 2 x 8 Om                                 |
| Chastotalar diapazoni                      | MW: 522 – 1620 kHz<br>FM: 87,5 – 108 MHz |
| Diskni kiritish                            | Yuqoridan                                |

*Ushbu buyum barcha talab etiladigan Yevropa va Rossiya xavfsizlik va gigiyena standartlariga mos keladi.*

#### Кафолат шартлари

Ушбу жиҳозга кафолат бериш масаласида худудий дилер ёки ушбу жиҳоз харид қилинган компанияга мурожаат қилинг. Касса чеки ёки харидни тасдиқловчи бошқа бир молиявий ҳужжат кафолат хизматини бериш шарти ҳисобланади.



Ушбу жиҳоз 89/336/ЯЕС Кўрсатмаси асосида белгиланган ва Қувват кучини белгилаш Қонунида (73/23 ЭЭС) айtilган ЯХС талабларига мувофиқ келади.

**GB**

A production date of the item is indicated in the serial number on the technical data plate. A serial number is an eleven-unit number, with the first four figures indicating the production date. For example, serial number 0606xxxxxxx means that the item was manufactured in June (the sixth month) 2006.

**RUS**

Дата производства изделия указана в серийном номере на табличке с техническими данными. Серийный номер представляет собой одиннадцатизначное число, первые четыре цифры которого обозначают дату производства. Например, серийный номер 0606xxxxxxx означает, что изделие было произведено в июне (шестой месяц) 2006 года.

**UA**

Дата виробництва виробу вказана в серійному номері на табличці з технічними даними. Серійний номер представляє собою одинадцятизначне число, перші чотири цифри якого означають дату виробництва. Наприклад, серійний номер 0606xxxxxxx означає, що виріб був виготовлений в червні (шостий місяць) 2006 року.

**KZ**

Бұйымның шығарылған мерзімі техникалық деректері бар кестедегі сериялық нөмірде көрсетілген. Сериялық нөмір он бір саннан тұрады, оның бірінші төрт саны шығару мерзімін білдіреді. Мысалы, сериялық нөмір 0606xxxxxxx болса, бұл бұйым 2006 жылдың маусым айында (алтыншы ай) жасалғанын білдіреді.

**UZ**

Жиҳоз ишлаб чиқарилган муддат техник хусусиятлар кўрсатилган лавҳачадаги серия рақамида кўрсатилган. Серия рақами ўн битта сондан иборат бўлиб уларнинг биринчи тўрттаси ишлаб чиқарилган вақтни ифода этади. Мисол учун 0606xxxxxxx серия рақами жиҳоз 2006 йилнинг июн ойида (олтинчи ойда) ишлаб чиқарилганлигини билдиради.



