

VT-3454 BK

Portable CD/MP3 player

Магнитола с CD/MP3-проигрывателем

Инструкция по эксплуатации

GB Manual instruction	3
RUS Инструкция по эксплуатации	10
UA Інструкція з експлуатації	18
KZ Пайдалану нұсқасы	26
UZ Фойдаланиш қоидалари	34

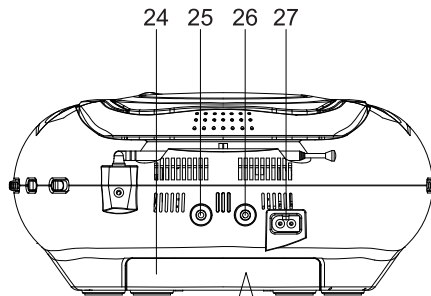
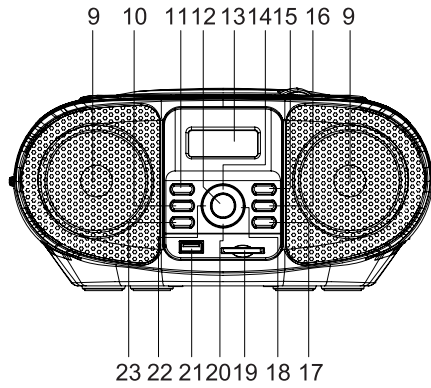
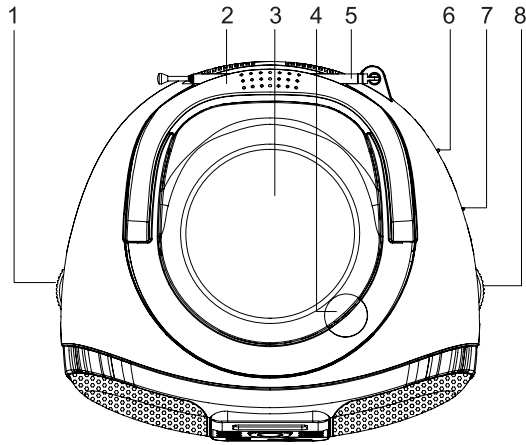

1.5V x 8 UM 2
or "C" size or
LR14

+	-	+	-
-	+	-	+
+	-	+	-
-	+	-	+

PORTABLE CD/MP3 PLAYER

Please read these instructions carefully before connecting, operating or adjusting the unit. Follow all warnings and operating recommendations in this manual.

Keep this manual for future reference.

	ATTENTION! RISK OF ELECTRIC SHOCK DO NOT OPEN	
<p>Warning: To prevent fire or shock hazard do not expose the appliance to rain or moisture. To prevent shock hazard do not remove the cover yourself. Apply to a service centre for repair and maintenance.</p>		



DANGEROUS VOLTAGE

This lightning flash with arrowhead symbol, within an equilateral triangle, is intended to alert the user to the presence of uninsulated "dangerous voltage" within the product's enclosure that may be of sufficient magnitude to constitute a risk of electric shock to persons.



ATTENTION

The exclamation point within an equilateral triangle is intended to alert the user to the presence of important operating and maintenance (servicing) instructions in the manual accompanying the appliance.

CLASS 1 LASER PRODUCT

This unit is classified as Class 1 Laser Product. The corresponding mark is on the rear panel of the unit and it means that the unit employs a beam system. Do not attempt to disassemble the unit. REFER TO QUALIFIED SERVICE PERSONNEL FOR REPAIR.

PRECAUTIONS

Connecting to power sources

Check, whether the electricity supply in your home sockets corresponds to the voltage specified on the housing of the unit.

To prevent fire or shock hazard do not use this unit near water for example, near a bath tub, wash bowl, kitchen sink or laundry tub, in a wet basement, or near a swimming pool and such like places. Prevent the unit from dripping and splashing. Do not immerse the unit into water.

Do not overload wall outlets or extension cords as this can result in a risk of fire or electric shock.

Place the unit in a way that you could easily pull out the plug from the socket if there are some damages.

Place the unit on the flat surface.

For additional protection during lightning and in cases when you are not going to use the unit for a long time, unplug the unit. It will prevent the unit from failure during lightning and power surges.

To unplug the unit, hold it by the plug. Do not pull by the cord.

In order to avoid electric shock do not remove the cover yourself. Do not repair and do not modify the unit. Technical maintenance must be performed only by qualified service personnel.

Install the unit in places with proper ventilation. Do not cover ventilation openings.

The product should be situated away from heat sources such as radiators, heat registers, stoves, or other products (including amplifiers) that produce heat. Do not expose the unit to direct sunlight, excessive dust or mechanical shocks.

Be especially careful if children or disabled persons are near the operating appliance. Do not leave them unattended.

Do not place sources of open fire, such as candles or the unit.

Provide that no foreign objects get into openings of the unit; it can lead to fire or electric shock. If it happens unplug the unit and apply to the service centre.

Do not use high volume while using the earphones. Doctors do not recommend continuous using of earphones.

Conditions Requiring Service

Unplug this unit from the wall outlet and refer servicing to qualified service personnel under the following conditions:

- a) When the power supply cord or plug is damaged.

ENGLISH

- b) There are foreign objects inside the unit.
- c) If the unit has been exposed to rain or water.
- d) If the unit does not operate normally by following the operating instructions.
- e) If the unit has been dropped or its cabinet has been damaged.
- f) When the unit exhibits a distinct change in performance-this indicates a need for service.

Cleaning

Unplug this unit from the wall outlet before cleaning. Use a damp cloth for cleaning. Do not use liquid cleaners or aerosol cleaners.

Cleaning discs

Do not use cracked or deformed discs, it can damage a unit.

Hold the disc by the edges. Do not touch the surface. Dust, scratches or fingerprints on the surface may lead to a failure of the unit.

Protect the disc from direct sunlight; keep them away from heat sources, high temperature and moisture.

After usage, put the discs in the case for storage.

Wipe periodically the surface of the discs with a soft cloth from the center to the edges.

Before operation

Unpack the unit. Press the OPEN /CLOSE button and remove the protective insert before starting to operate.

Remove all advertising labels/stickers, which prevent the operation of the unit, from the upper and front part of the recorder.

DESCRIPTION

- 1 - VOLUME control
- 2 - Carrying handle
- 3 - Disc slot
- 4 - OPEN/CLOSE slot
- 5 - FM -antenna
- 6 - FUNCTION (RADIO /CD / AUX /OFF) SWITCH
- 7 - BAND (AW/FM ST) switch
- 8 - TUNING knob
- 9 - speakers
- 10 - +10 button
- 11 - -10 button
- 12 - ► || PLAY/PAUSE button
- 13 - LCD-display
- 14 - PROGRAM button

- 15, 16 -FOLDER UP /FOLDER DOWN selection button
- 17 - CD/ USB /SD selection button
- 18 - ► Move to the next track
- 19 - SD/MMC-card jack
- 20 - ■ STOP button
- 21 - USB- jack
- 22 - ◀ Move to the previous track
- 23 - MODE button
- 24 - Battery compartment lid
- 25 - AUX IN jack
- 26 - Phones jack
- 27 - Power supply jack

POWER CONNECTION

Line supply

Before connecting the unit, make sure that your home electricity supply corresponds to the voltage specified on the unit.

- To connect the unit plug one end of the power cord to the (27) jack and the other one - to a socket. Set the FUNCTION switch to the CD, RADIO or AUX position.

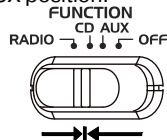

- To switch off the unit set the FUNCTION switch to the OFF position.

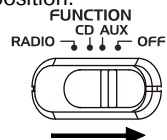

Note: Static electricity can lead to interferences in the operation of the unit. In this case disconnect the unit, and then connect it again. If the problem does not disappear, apply to the service center.

Battery supply

- Disconnect the unit.
- Open the main battery compartment lid on the rear panel of the unit, by pressing the catches following the arrow.
- Insert 8 "C" (UM-2) 1.5V batteries (not supplied) in the battery compartment following the polarity.
- Close the battery compartment lid.

Attention! Battery leakage can lead to injuries

and damages of the unit. To avoid damages of batteries follow the instructions below:

- Place the batteries properly, following the polarity;
- take the batteries out if you are not going to use the unit for a long time;
- do not recharge the batteries, do not dismantle them, and do not subject them to high temperature;
- replace the batteries in time.

Connection of the headphones

To listen to the music via earphones (not supplied) connect them to the PHONES JACK. When connecting the headphones, the speakers will switch off automatically.

Attention! Do not use high volume while using the headphones. Doctors do not recommend continuous using of headphones.

AUX IN function

To connect an external device, use the AUX IN jack. Connect the external device using the audio cable 3,5 mm Jack - 3,5 mm Jack (not supplied).

BASIC FUNCTIONS

Volume control

Use the volume control to select the desired volume level.

Radio stations reception

1. Set the FUNCTION switch to the RADIO position.

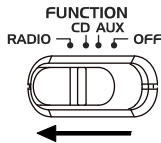

2. Select the desired band: FM or AM, by setting the BAND switch to the corresponding position.

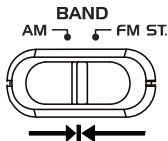

3. Rotate the TUNING knob to select the desired radio station.
4. After you finish listening to the radio set the FUNCTION switch to the OFF position.

Antenna

For better reception in the FM band, extend the antenna completely and position it at the desired angle.

Playback of CD discs

Note:

Loading – Open the disc slot. Insert a CD disc and close the lid.

Ejecting – After the playback is stopped, open the disc slot lid and remove the disc. Put the disc in the case.

Always close the disc slot lid to prevent dust from getting into the disc slot. Always remove the disc from the disc slot if it is not being played back.

1. Switch on the unit.
2. Select the CD discs playback mode. To do it set the FUNCTION switch to the CD position.

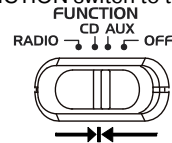

3. If there is no a disc in the disc slot or if the disc is damaged the “no” symbols will appear on the LCD-display.



4. Open the disc slot. Insert a disc and close the disc slot lid. Make sure that the disc is inserted properly – with the label upwards.
5. The number of tracks and the “CD” symbols will appear on the LCD-display.



Note: The unit supports playback of CD-R and CD-RW discs

Playback

In the stop mode press the PLAY/PAUSE button, the playback of the disc will start.

ENGLISH



Pause

To pause the playback, press the PLAY/PAUSE button in the playback mode.



To resume the playback, press the PLAY/PAUSE button again

Stop playback

To stop the playback, press the STOP button. The number of the tracks will appear on the LCD-display



Moving 10 tracks forwards/backwards

To move 10 tracks forwards/backwards use the "+10"/"-10" buttons

Move to the beginning of the track, to the previous and the next track

1. To move to the beginning of the track, in the playback mode, press the ⏮ button once.
2. To move to the next track, press the ⏭ button once.
3. To move to the previous track, in the playback mode, press the ⏮ button, if the playback is stopped, press the ⏮ button once.

Repeat playback of a track or a disc

1. To repeat one track, press the MODE button once, the "REP" symbols will be flashing on the LCD-display.



2. To repeat all tracks on the disc, press the MODE button twice, the "REP" symbols will be flashing on the LCD-display.



To cancel the repeat mode, go on pressing the MODE button, until the repeat symbols disappear.

Random playback

1. To playback all tracks on the disc in a random order, press the MODE button thrice in the stop mode, the "RND" symbols will appear on the LCD-display. Press the PLAY button, the random playback will start.



2. To cancel the random playback press the MODE button again, the "RND" symbols will disappear.

PROGRAMMED PLAYBACK

You can program playback of tracks (max. 20) at the desired order.

1. When the playback of the disc is stopped, press the PROGRAM button once. The "PROG" symbol and the "P01" symbol will be flashing on the LCD-display.



2. Select the desired track by pressing the ⏭/⏮ buttons or the +10/-10 buttons.



3. To store the desired track in memory press the PROG button. The number of the track while programming will change to "P02"

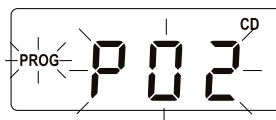

- Programming of the following track: select the next track, by pressing the **▶/◀** buttons or the **+10/-10** buttons. Then press the **PROGRAM** button to store the selected track in memory. You can program up to 20 tracks
- To playback programmed tracks press the **PLAY/PAUSE** button.



- To cancel programmed playback press the **STOP** button once or open the disc slot lid, or set the **FUNCTION** switch to another position.

Playback of MP3 files from the disc, USB drive or SD/MMC card

This unit can playback most of the discs recorded in the MP3 format, but there are cases when the disc is not played back due to the settings of the software, used while recording of the disc.

- Switch on the unit. Set the **FUNCTION** switch to the **CD** position.
- The unit will start reading of the disc automatically.
- Press the **CD/SD/USB** button and select the media type: disc, memory card or USB drive.
- Insert a MP3 disc in a disc slot, or insert a USB or a SD card in the corresponding jack. The reading will start, and then the total number of tracks will appear on the display.

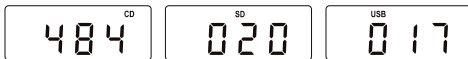

- If there is no disc in the disc slot or the disc is damaged, if a USB is not connected to the USB jack, or if no card is connected to the MMC jack, the "no" symbols will appear on the LCD-display

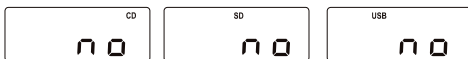

- To move to the previous/ next folder, when the playback is stopped, press the **FOLDER UP/FOLDER DOWN** buttons and the **+10/-10** buttons.
- Use the **▶/◀** and the **+10/-10** buttons to select the desired track.

- To playback the selected track press the **PLAY/PAUSE** button



- To pause the playback press the **PLAY/PAUSE** button
- To resume the playback press the **PLAY/PAUSE** button again
- To stop the playback, press the **STOP** button.

Repeat playback of a track or folder (album)

- To repeat one track, press the **MODE** button once in the **CD**, **USB** or **SD** mode, the current will be repeated continuously.



- To repeat all tracks in the folder, press the **MODE** button twice, the selected folder will be repeated continuously.



- To repeat all folders, press the **MODE** button thrice, all folders will be repeated continuously



Random playback

- To playback all tracks on the disc in a random order, press the **MODE** button four times in the stop mode, the "RND" symbols will appear on the LCD-display and the playback of the tracks in the random order will start.



- To cancel the random playback press the **MODE** button again, the "RND" symbols will disappear.

PROGRAMMED PLAYBACK

You can program playback of tracks (max. 20) at the desired order.

- Press the **CD/SD/USB** button on the unit and

ENGLISH

select the media type: disc, memory card or USB drive.

- Press the PROGRAM button once. The "PROG" symbol and the "P01" symbol will be flashing on the LCD-display.



- Use the FOLDER UP / FOLDER DOWN buttons and the +10/-10 buttons to select the desired folder



- Select the track by pressing the ►/◄ buttons and the +10/-10 buttons.



- To store the selected track press the PROGRAM button. The number of the track while programming will change to "P02"



- Repeat points 2-5 to program each of the following tracks. You can program up to 20 tracks
- To playback the programmed tracks, press the PLAY/PAUSE button.



Note: To pause the programmed playback, first press the PROGRAM button and then press the PLAY/PAUSE button.

To cancel programmed playback, press the STOP button, or open the disc slot lid, remove a memory card or a USB from the corresponding jack, or set the FUNCTION switch to another position.

TROUBLESHOOTING GUIDE

Improper usage is always the case of trouble. If you consider that there is something wrong with the unit, check possible causes in this table.

If you have not managed to solve the problem, apply to the nearest authorized service center or to the dealer for repair.

Problem	Possible cause	Solution
Radio		
Noise while listening to radio stations in FM or AM band	The station is not tuned	Tune the station
	FM band: the antenna is not extended AM band: the unit is out of reception area	Extend the antenna Try other location variants
The unit does not playback stations in FM or AM band	The FUNCTION switch is not set to the RADIO position	Set the FUNCTION switch to the RADIO position
	Low volume level	Increase volume level
Disc		
Disc is not played back	The FUNCTION switch is not set to the CD position	Set the FUNCTION switch to the CD position
	Disc is absent or set improperly	Check that the disc is set properly, it should be placed with its label down

Some tracks cannot be played back	Disc is scratched or dirty	Wipe the disc with a soft cloth, do not use the damaged discs
Disc is in its place but tracks cannot be played back	Disc is placed improperly	Check that the disc is set properly, it should be placed with its label down
	Disc is scratched or dirty	Wipe the disc with a soft cloth, do not use the damaged discs
	Improper disc format	Use discs with corresponding format
SD-card Is not played back	The SD-card playback mode is not selected	Select the SD-card playback mode
	The card is not inserted or there are no MP3 files on the card	Check that the card is inserted, make sure that there are MP3 files on the card
USB-device is not played back	The USB-DEVICE playback mode is not selected	Select the USB-device playback mode
	The USB-device is not inserted or there are no MP3 files on the card	Check that the USB-device is inserted, make sure that there are MP3 files on the card

Specifications

Power supply	230 V~ 50 Hz
Battery supply (not supplied):	UM 2 ("C") x 8
Dimensions, mm	270 x 239 x 124,5
Power output	2 x 1,2 W
Speakers	2 x 8 Ohm
Frequency range	AM: 540 – 1600 kHz FM: 64 – 108 MHz
Disc loading	Upper

The manufacturer reserves the right to make changes to the characteristics of the device without prior notice.

The service life of the device - five years.

Guarantee



Details regarding guarantee conditions can be obtained from the dealer from whom the appliance was purchased. The bill of sale or receipt must be produced when making any claim under the terms of this guarantee.

 *This product conforms to the EMC-Requirements as laid down by the Council Directive 89/336/EEC and to the Low Voltage Regulation (23/73 EEC)*

МАГНИТОЛА С CD/MP3

Перед подключением, использованием и настройкой устройства внимательно прочитайте инструкцию. Необходимо соблюдать все предупреждения и рекомендации по эксплуатации устройства, приведенные в этом руководстве.

Сохраните руководство, используйте его в дальнейшем в качестве справочного материала.

	<p>Внимание Опасность поражения электрическим током Не открывать</p>	
<p>Предупреждение: Во избежание возникновения пожара или поражения электрическим током не подвергайте устройство воздействию дождя или влаги. Во избежание удара электрическим током не открывайте корпус устройства самостоятельно. Сервисное обслуживание должно осуществляться только квалифицированными специалистами сервисных центров.</p>		



Опасное напряжение

Значок молнии в равнобедренном треугольнике указывает пользователю на наличие опасного напряжения внутри корпуса устройства, которое может привести к поражению электрическим током.



Внимание

Значок восклицательного знака в равнобедренном треугольнике указывает пользователю на наличие важных рекомендаций в инструкции по эксплуатации.

ЛАЗЕРНОЕ УСТРОЙСТВО КЛАССА 1

Данный продукт классифицируется как ЛАЗЕРНОЕ УСТРОЙСТВО КЛАССА 1. Соответствующая этикетка находится на задней панели устройства и означает, что устройство использует лазерные лучи. Возможность лазерного облучения отсутствует без вскрытия прибора. ОБСЛУЖИВАНИЕ УСТРОЙСТВА ДОЛЖНО ВЫПОЛНЯТЬСЯ ТОЛЬКО КВАЛИФИЦИРОВАННЫМИ СПЕЦИАЛИСТАМИ СЕРВИСНОГО ЦЕНТРА.

МЕРЫ ПРЕДОСТОРОЖНОСТИ

Подключение к источникам питания

Проверьте, соответствует ли напряжение в

электрической сети рабочему напряжению устройства.

Во избежание возникновения пожара или поражения электрическим током не размещайте это устройство в условиях повышенной влажности (около ванн, тазов с водой, кухонных раковин, стиральных машин, рядом с плавательным бассейном, в сырых подвалах и т.д.) Не допускайте попадания на устройства капель или брызг: Запрещается погружать прибор в воду.

Не допускайте перегрузки розеток или удлинителей, так как это может привести к пожару или поражению электрическим током.

Установите это устройство таким образом, чтобы в случае неисправности вилку сетевого провода можно было немедленно вынуть из розетки.

Размещайте устройство на ровной поверхности.

Для дополнительной защиты устройства во время грозы, а также в тех случаях, когда вы не собираетесь использовать его в течение длительного времени, отключите его от розетки электросети. Это исключит выход устройства из строя из-за ударов молнии или скачков напряжения в электросети.

Для отсоединения сетевого шнура беритесь непосредственно за сетевую вилку, ни в коем случае не тяните за шнур.

Во избежание удара электрическим током не открывайте корпус устройства самостоятельно. Не ремонтируйте прибор и не вносите в него изменения. Сервисное обслуживание должно осуществляться только квалифицированными специалистами сервисных центров.

Установите устройство в местах с достаточной вентиляцией. Не накрывайте вентиляционные отверстия.

Не размещайте устройство вблизи источников тепла, например, радиаторов, электрообогревателей, духовок или других устройств, являющихся источниками тепла (в том числе и усилителей), а также в местах, подвержен-

ных воздействию прямых солнечных лучей, чрезмерному запылению или механическим ударами.

Будьте особенно внимательны, если рядом с включенным прибором находятся дети или лица с ограниченными возможностями, не оставляйте их без присмотра.

Не ставьте на устройство источники открытого пламени, такие как свечи.

Не допускайте попадания каких-либо посторонних предметов через отверстия в корпусе устройства, это может повлечь за собой возгорание устройства и поражение электрическим током. Если это произошло, отсоедините устройство от сети и для дальнейшего его использованием обратитесь в сервисный центр.

Не воспроизводите через наушники звук большой громкости. Врачи не рекомендуют длительное непрерывное прослушивание через наушники.

Повреждения, требующие ремонта

В описанных ниже ситуациях необходимо выключить устройство из розетки и обратиться к квалифицированному персоналу для ремонта устройства:

- Сетевой провод или вилка повреждены.
- В устройство попали посторонние предметы.
- Устройство попало под дождь или на него разлили воду.
- Устройство не работает нормально.
- Устройство упало или было повреждено каким-либо другим образом.
- Заметны явные изменения в работе устройства.

Уход за устройством

Перед чисткой выключите устройство из розетки. Для чистки устройства используйте влажную мягкую ткань. Запрещается использовать для этих целей жидкие или аэрозольные чистящие средства

Уход за дисками

Не используйте треснувшие или деформированные диски, это может вызвать поломку устройства.

Берите диск только за края. Не прикасайтесь к рабочей поверхности диска. Пыль, царапины или отпечатки пальцев на рабочей поверхности диска могут привести к выходу его из строя.

Не подвергайте диски воздействию прямых солнечных лучей, источников тепла, высокой температуры и влажности.

После использования уберите диск в футляр на хранение.

Периодически протирайте рабочую поверхность диска мягкой тканью от центра к краям.

Перед началом работы

Извлеките магнитолу из упаковки. Нажмите кнопку OPEN /CLOSE и извлеките защитный вкладыш перед началом использования.

Удалите все рекламные этикетки/наклейки с верхней и передней части магнитолы, которые мешают работе магнитолы.

ОПИСАНИЕ

- ручка регулировки уровня громкости VOLUME
- ручка для переноски
- отсек для дисков
- паз для открытия отсека для дисков OPEN/CLOSE
- FM –антенна
- переключатель режимов работы устройства FUNCTION (RADIO /CD / AUX /OFF)
- переключатель диапазонов BAND (AW/ FM ST)
- ручка настройки радиостанций TUNING
- динамики
- кнопка +10
- кнопка -10
- ▶ || кнопка воспроизведения/приостановки воспроизведения PLAY/PAUSE
- ЖК-дисплей
- кнопка программирования воспроизведения PROGRAM
- 16 – кнопки выбора папок FOLDER UP /FOLDER DOWN
- кнопка выбора носителя CD/ USB /SD
- ▶▶ кнопка перехода к следующему треку
- вход для SD/MMC-карты
- кнопка остановки воспроизведения STOP
- USB- вход
- ◀◀ кнопка перехода к предыдущему треку

РУССКИЙ

- 23 – кнопка выбора режимов воспроизведения MODE
- 24 – крышка батарейного отсека
- 25 – вход AUX IN для подключения внешнего устройства
- 26 – гнездо для подключения наушников
- 27 – гнездо для подключения к электросети

ПОДКЛЮЧЕНИЕ ПИТАНИЯ

Питание от сети

Перед подключением устройства к сети убедитесь, что напряжение в электрической сети соответствует рабочему напряжению устройства.

1. Для подключения устройства к сети вставьте один конец сетевого шнура в гнездо (27) а другой – в розетку. Установите переключатель FUNCTION в положение CD, RADIO или AUX.

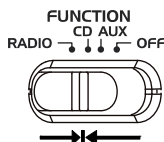

2. Для выключения устройства установите переключатель FUNCTION в положение OFF.

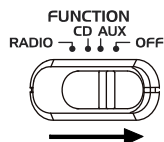

Примечание: Статическое электричество может привести к помехам в работе устройства. В этом случае отключите устройство от источников питания, а затем подключите снова. Если проблема не решится, обратитесь в ближайший сервисный центр.

Питание от батареек

1. Отключите магнитолу от сети
2. Откройте крышку батарейного отсека сзади магнитолы, нажав на две защелки в направлении по стрелке.
3. Вставьте 8 батареек «С» (UM 2) 1,5 В (не входят в комплект поставки) в батарейный отсек.
4. Закройте крышку батарейного отсека.

Внимание! Протечка батарей может стать причиной травм или повреждения устрой-

ства. Чтобы избежать повреждения батареек, следуйте приведенным ниже инструкциям:

- устанавливайте батарейки правильно; соблюдая полярность
- вынимайте батарейки, если устройство не будет использоваться в течение длительного времени;
- не перезаряжайте батарейки, не разбирайте их, не подвергайте воздействию высокой температуры;
- своевременно меняйте батарейки.

Подключение наушников

Для прослушивания музыки через наушники (в комплект поставки не входят) подключите их к гнезду PHONES. При подключении наушников динамики магнитолы отключатся автоматически.

Внимание! Не воспроизводите через наушники звук большой громкости. Врачи не рекомендуют длительное непрерывное прослушивание через наушники.

Функция AUX IN

Для подключения внешнего устройства используйте разъем AUX IN. Подключите внешнее устройство при помощи аудиокабеля 3,5 mm Jack - 3,5 mm Jack (не входит в комплект поставки).

ОСНОВНЫЕ ФУНКЦИИ

Регулировка уровня громкости

Для установки желаемого уровня громкости используйте ручку регулировки громкости.

Прием радиостанций

1. Установите переключатель FUNCTION в положении RADIO.

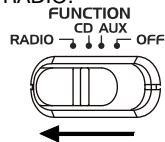

2. Выберите желаемый диапазон: FM или AM, установив переключатель диапазонов BAND в соответствующее положение.

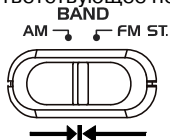

3. Вращая ручку настройки радиостанций TUNING, выберите желаемую радиостанцию.
4. По окончании прослушивания установите переключатель FUNCTION в положении OFF.

Антенна

Для наилучшего приема в диапазоне FM выдвиньте полностью антенну и сориентируйте ее под нужным углом.

Воспроизведение CD дисков

Примечание:

Загрузка – Откройте отсек для дисков. Установите CD диск и закройте крышку отсека. Извлечение – После остановки воспроизведения откройте крышку отсека для диска и извлеките диск. Уберите диск в футляр. Всегда закрывайте крышку отсека для дисков для предотвращения попадания в него пыли. Всегда извлекайте диск из отсека, если он не воспроизводится.

1. Включите магнитолау.
2. Выберите режим воспроизведения CD дисков. Для этого установите переключатель FUNCTION в положении CD.

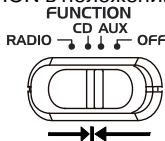

3. При отсутствии диска в отсеке для дисков или в случае поврежденного диска на ЖК-дисплее отобразятся символы «no».



4. Откройте отсек для дисков. Установите диск и закройте крышку отсека. Убедитесь, что диск установлен правильно - этикеткой вверх.
5. На ЖК-дисплее отобразится число треков и символы «CD».



Примечание: Данное устройство может воспроизводить CD-R и CD-RW диски

Воспроизведение

В режиме остановки воспроизведения нажмите кнопку PLAY/PAUSE, начнется воспроизведение диска.



Пауза

Для приостановки воспроизведения нажмите кнопку PLAY/PAUSE в режиме воспроизведения.



Для возобновления воспроизведения нажмите повторно кнопку PLAY/PAUSE

Остановка воспроизведения

Для остановки воспроизведения нажмите кнопку STOP. На ЖК-дисплее отобразится число треков.



Переход на десять треков вперед/назад

Для перехода на 10 треков вперед/назад используйте кнопки «+10»/ «-10»

Переход к началу трека, предыдущему и следующему треку.

1. Для перехода к началу воспроизводимого трека нажмите в режиме воспроизведения один раз кнопку ⏪.
2. Для перехода к следующему треку нажмите один раз кнопку ⏩.
3. Для перехода к предыдущему треку нажмите в режиме воспроизведения два раза кнопку ⏪, если воспроизведение остановлено, нажмите кнопку ⏪ один раз.

Повтор воспроизведения трека или диска

1. Для повтора одного трека нажмите один

РУССКИЙ

раз кнопку MODE, на ЖК-дисплее будут мигать символы «REP».



2. Для повтора всех треков на диске нажмите два раза кнопку MODE, на ЖК-дисплее отобразятся символы «REP».



Для отмены повтора воспроизведения нажмите кнопку MODE, пока символы повтора не исчезнут.

Воспроизведение в произвольном порядке

1. Для воспроизведения всех треков на диске в произвольном порядке нажмите три раза кнопку MODE в режиме остановки воспроизведения, на ЖК-дисплее появятся символы «RDM». Нажмите кнопку PLAY, начнется воспроизведение треков в произвольном порядке.



2. Для отмены воспроизведения в произвольном порядке нажмите еще раз кнопку, MODE символы «RDM» исчезнут.

ПРОГРАММИРОВАНИЕ ВОСПРОИЗВЕДЕНИЯ

Вы можете запрограммировать воспроизведение треков (максимум 20) в желаемом порядке.

1. Когда воспроизведение диска остановлено, нажмите один раз кнопку PROGRAM. На ЖК-дисплее будут мигать символы программирования «PROG», номер трека при программировании «P01».

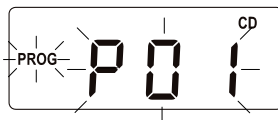

2. Выберите желаемый трек, последовательно нажимая кнопки ►/◀ или +10/-10.

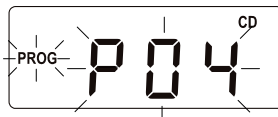

3. Для сохранения выбранного трека нажмите кнопку PROGRAM. Номер трека при программировании изменится на «P02».

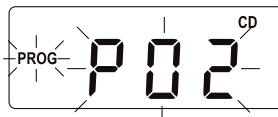

4. Программирование следующего трека: выберите следующий трек, последовательно нажимая кнопки ►/◀ или +10/-10. Затем нажмите кнопку PROGRAM для сохранения выбранного трека в памяти. Вы можете запрограммировать максимум 20 треков
5. Для воспроизведения запрограммированных треков нажмите кнопку PLAY/PAUSE.



6. Для отмены запрограммированного воспроизведения нажмите кнопку STOP или откройте крышку отсека для дисков, или же установите переключатель FUNCTION в другое положение.

Воспроизведение MP3 файлов с диска, USB носителя или SD / MMC карты

Данное устройство может воспроизводить большинство дисков, записанных в формате MP3, но бывают случаи, когда диск не воспроизводится из-за настроек программного обеспечения, которое использовалось при записи диска.

1. Включите магнитола. Установите переключатель FUNCTION в положение CD.

2. Устройство начнет автоматически чтение диска.
3. Нажмите кнопку CD/SD/USB на магнитоле и выберите тип носителя: диск, карта памяти или USB устройство.
4. Установите MP3 диск в отсек для дисков, или вставьте USB устройство или SD карту в соответствующий разъем. Начнется чтение носителя, затем на дисплее отобразится общее число треков.



5. При отсутствии диска в отсеке для дисков или в случае поврежденного диска, если к USB разьему не подключено USB устройство, к разьему MMC не подключено никакой карты памяти на ЖК-дисплее отобразятся символы «no»



6. Для перехода к следующей/предыдущей папке, когда воспроизведение остановлено, нажимайте кнопки FOLDER UP / FOLDER DOWN и +10/-10.
7. При помощи кнопок ►/◄ и +10/-10 выберите желаемый трек.
8. Для воспроизведения выбранного трека нажмите кнопку PLAY/PAUSE



9. Для приостановки воспроизведения нажмите кнопку PLAY/PAUSE
10. Для возобновления воспроизведения нажмите повторно кнопку PLAY/PAUSE
11. Для остановки воспроизведения нажмите кнопку STOP.

Повтор воспроизведения трека или папки

1. Для повтора одного трека нажмите один раз кнопку MODE в режиме воспроизведения CD, USB или SD, текущий трек будет постоянно повторяться.



2. Для повтора всех треков в папке нажмите два раз кнопку MODE, выбранная папка будет постоянно повторяться.



3. Для повтора всех папок нажмите три раз кнопку MODE, все папки будут повторяться постоянно.



Воспроизведение в произвольном порядке

1. Для воспроизведения в произвольном порядке, когда воспроизведение остановлено, нажмите четыре раза кнопку MODE. На ЖК-дисплее отобразятся символы «RDM», после чего автоматически начнется воспроизведение треков в произвольном порядке.

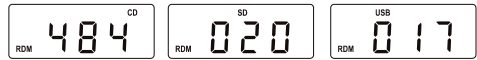

2. Для отмены воспроизведения в произвольном порядке нажмите еще раз кнопку, MODE символ «RDM» исчезнет.

Программирование воспроизведения

Вы можете запрограммировать воспроизведение треков (максимум 20) в желаемом порядке.

1. Нажмите кнопку CD/SD/USB на магнитоле и выберите тип носителя: диск, карта памяти или USB устройство.
2. Нажмите один раз кнопку PROGRAM. На ЖК-дисплее будут символы программирования «PROG», номер трека при программировании «P01».

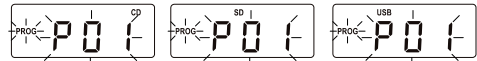

3. При помощи кнопки FOLDER UP / FOLDER DOWN и +10/-10 выберите желаемую папку.

РУССКИЙ



4. Выберите трек, нажимая кнопки ► / ◀ и +10/-10.



5. Для сохранения выбранного трека нажмите кнопку PROGRAM. Номер трека при программировании изменится на «P02».



6. Повторите пункты 2-5 для программи-

рования каждого следующего трека. Вы можете запрограммировать максимум 20 треков.

7. Для воспроизведения запрограммированных треков нажмите кнопку PLAY/PAUSE.



Примечание: Для приостановки запрограммированного воспроизведения нажмите сначала кнопку PROGRAM, затем кнопку PLAY/PAUSE.

Для отмены запрограммированного воспроизведения нажмите кнопку STOP, или откройте крышку отсека для дисков, извлеките карту памяти или USB-устройство из соответствующего разъема, или же установите переключатель FUNCTION в другое положение.

ПОИСК И УСТРАНЕНИЕ НЕИСПРАВНОСТЕЙ

Причиной неисправностей или помех часто является неправильное использование. Если вы считаете, что с устройством что-то не так, проверьте возможные причины неисправности по данной таблице.

Если вам не удалось устранить неисправность, обратитесь в ближайший авторизованный сервисный центр.

Неисправность	Возможная причина	Устранение
Радио		
Шум при прослушивании радиостанций в диапазоне FM или AM	Станция не настроена	Настройте станцию
	FM диапазон: антенна не выдвинута	Выдвиньте антенну
	AM диапазон: устройство размещено вне зоны приема	Попробуйте другие варианты размещения
Магнитола не воспроизводит радиостанции в диапазоне FM или AM	Переключатель FUNCTION не установлен в положение RADIO	Установите переключатель FUNCTION в положение RADIO
	Низкий уровень громкости	Увеличьте уровень громкости
Диск		
Диск не воспроизводится	Переключатель FUNCTION не установлен в положение CD	Установите переключатель FUNCTION в положение CD
	Диск отсутствует или установлен неправильно	Проверьте правильность установки диска, он должен быть установлен этикеткой вверх

Отдельные треки не воспроизводятся	Диск с царапинами или загрязнен	Протрите диск мягкой тканью, не используйте поврежденные диски
Диск установлен, но треки не воспроизводятся	Диск установлен неправильно	Проверьте правильность установки диска, он должен быть установлен этикеткой вверх
	Диск с царапинами или загрязнен	Протрите диск мягкой тканью, не используйте поврежденные диски
	Несоответствующий формат диска	Используйте диски надлежащего формата
SD-карта не воспроизводится	Не выбран режим воспроизведения с карты памяти	Выберите режим воспроизведения с карты памяти
	Карта не вставлена в разъем или на карте нет MP3 файлов	Проверьте, вставлена ли карта и убедитесь, что она содержит MP3 файлы
USB-устройство не воспроизводится	Не выбран режим воспроизведения с USB-устройства	Выберите режим воспроизведения с USB-устройства
	USB-устройство не вставлено в разъем или на нем нет MP3 файлов	Проверьте, вставлено ли USB-устройство и убедитесь, что оно содержит MP3 файлы

Технические характеристики

Питание	230 В ~ 50 Гц
Работа от элементов питания	UM 2 («С») x 8
Габариты	270 (Ш) x 239 (Г) x 124,5 (В)
Выходная мощность	2 x 1,2 Вт
Динамики	2 x 8 Ом
Диапазон частот	AM: 540 – 1600 кГц
	FM: 64 – 108 МГц
Загрузка диска	Верхняя

Производитель оставляет за собой право изменять характеристики прибора без предварительного уведомления.

Срок службы прибора - 5 лет.



Данное изделие соответствует всем требуемым европейским и российским стандартам безопасности и гигиены.

АНДЕР ПРОДАКТС ГмбХ, Австрия
Нойбаугюртель, 38/7А 1070, Вена, Австрия

УКРАЇНСЬКИЙ

ІНСТРУКЦІЯ З ЕКСПЛУАТАЦІЇ

Перед підключенням, використанням та налагодженням пристрою уважно прочитайте інструкцію. Необхідно виконувати всі рекомендації та попередження щодо експлуатації пристрою, надані в даному посібнику.

Зберігайте цей посібник та використовуйте його в майбутньому як довідковий матеріал.

	Увага Небезпека поразки електричним струмом Не відкривати	
<p>Застереження: Щоб запобігти виникненню пожежі або ураженню електричним струмом, не допускайте на пристрій впливу дощу чи вологи. Щоб уникнути удару електричним струмом, не відкривайте корпус пристрою самостійно. Сервісне обслуговування має виконуватися лише кваліфікованими спеціалістами сервісних центрів.</p>		

Небезпечна напруга



Знак блискавки в рівносторонньому трикутнику вказує користувачеві на наявність небезпечної напруги всередині корпусу пристрою, яка може стати причиною ураження електричним струмом.



Увага

Окличний знак в рівносторонньому трикутнику вказує користувачеві на наявність важливих рекомендацій в інструкції з експлуатації.

ЛАЗЕРНИЙ ПРИСТРІЙ КЛАСУ 1

Даний продукт класифікується як ЛАЗЕРНИЙ ПРИСТРІЙ КЛАСУ 1. Відповідна етикетка знаходиться на задній панелі пристрою і вказує на те, що пристрій використовує лазерні промені. Можливість лазерного опромінення відсутня без розкриття пристрою.

СЕРВІСНЕ ОБСЛУГОВУВАННЯ ПРИСТРОЮ МАЄ ВИКОНУВАТИСЯ ЛИШЕ КВАЛІФІКОВАНИМИ СПЕЦІАЛІСТАМИ СЕРВІСНИХ ЦЕНТРІВ.

ЗАСТЕРЕЖНІ ЗАХОДИ

Підключення до джерел живлення

Перевірте, чи напруга в електричній мережі відповідає робочій напрузі пристрою.

Щоб запобігти виникненню пожежі або ураженню електричним струмом, не розташовуйте цей пристрій в занадто вологих місцях (біля ванн, тазів з водою, кухонних раковин, пральних машин, поблизу плавального басейну, в вологих підвалах тощо). Уникайте попадання на пристрій крапель та бризок. Забороняється занурювати пристрій у воду.

Не допускайте перевантаження розеток та подовжувачів, оскільки це може стати причиною пожежі або ураження електричним струмом.

Встановіть пристрій таким чином, щоб, в разі несправності, вилку проводу мережі можна було б негайно витягнути з розетки.

Розташовуйте пристрій на рівній поверхні.

Для додаткового захисту пристрою під час грози, а також, коли ви не збираєтесь використовувати його протягом тривалого часу, вимкніть його з мережі. Це не допустить виходу пристрою з ладу від удару блискавки або через стрибки напруги в мережі.

При від'єднанні мережного шнура тримайтеся безпосередньо за мережну вилку, ні в якому разі не тягніть за шнур.

Щоб уникнути удару електричним струмом, не відкривайте корпус пристрою самостійно. Не ремонтуйте пристрій і не робіть змін в його конструкції. Сервісне обслуговування має виконуватися лише кваліфікованими спеціалістами сервісних центрів.

Розташовуйте пристрій в місцях з достатньою вентиляцією. Не накривайте вентиляційні отвори.

Не розташовуйте пристрій поблизу джерел тепла як-от радіатори, електронагрівачі, духовки та інші пристрої, які є джерелом тепла (враховуючи і підсилювачі), а також під дією прямих сонячних променів, в місцях надто

запилених або під дією механічних ударів.

Будьте особливо уважні, якщо поруч з ввімкненим пристроєм знаходяться діти або особи з обмеженими можливостями, не залишайте їх без нагляду.

Не ставте на пристрій джерела відкритого полум'я, як-от свічки.

Не допускайте попадання будь-яких предметів через отвори в корпусі пристрою, це може призвести до загорання пристрою та ураження електричним струмом. Якщо таке сталося, від'єднайте пристрій від мережі та для подальшого користування зверніться в сервісний центр.

Не відтворюйте через навушники звук великої гучності. Лікарі не рекомендують довге безперервне прослуховування через навушники.

Пошкодження, які вимагають ремонту

В наведених далі ситуаціях необхідно вимкнути пристрій з розетки та звернутися до кваліфікованого персоналу для ремонту пристрою:

- Мережний дріт або вилка пошкоджені;
- В пристрій попали сторонні предмети;
- Пристрій попав під дощ або на нього вилили воду;
- Пристрій не працює нормально;
- Пристрій впав або був пошкоджений якимось іншим чином;
- Помітні явні зміни в роботі пристрою.

Догляд за пристроєм

Перед чищенням вимкніть пристрій з розетки. Для чищення пристрою використовуйте вологу м'яку тканину. Забороняється використовувати рідкі та аерозольні чистильні засоби.

Догляд за дисками

Не використовуйте тріснуті або деформовані диски, це може викликати поломку пристрою. Беріть диск тільки за краї. Не торкайтесь робочої поверхні диску. Пил, подряпини або відбитки пальців робочій поверхні диску можуть вивести його з ладу. Слідкуйте, щоб диски не потрапляли під вплив

прямих сонячних променів, джерел тепла, високої температури та вологи.

Після використання кладіть диски до футляра на зберігання.

Періодично протирайте робочу поверхню диску м'якою тканиною від центру до краю.

Перед початком використання

Дістаньте магнітолу з упаковки. Натисніть кнопку OPEN/CLOSE та витягніть захисну вкладку перед початком використання.

Приберіть з верхньої та передньої частин пристрою всі рекламні етикетки й наліпки, які заважають його роботі.

ОПИС

- ручка регулювання рівня гучності VOLUME
- ручка для перенесення приладу
- відсік для дисків
- паз для відкриття відсіку для дисків OPEN/CLOSE
- FM-антена
- перемикач режимів роботи пристрою FUNCTION (RADIO/CD/AUX/OFF)
- перемикач діапазонів BAND (AM/FM ST.)
- ручка настроювання радіостанцій TUNING
- динаміки
- кнопка «+10»
- кнопка «-10»
- ▶|| кнопка програвання/призупинення програвання PLAY/PAUSE
- PK-дисплей
- кнопка програмування програвання PROGRAM
- 16 - кнопки вибирання папок FOLDER UP/ FOLDER DOWN
- кнопка обрання носія CD/USB/SD
- ▶▶ кнопка переходу до наступного треку
- вхід для SD/MMC-карти
- кнопка припинення програвання STOP
- USB-вхід
- ◀◀ кнопка переходу до попереднього треку
- кнопка обирання режимів програвання MODE
- кришка батарейного відсіку
- вхід AUX IN для приєднання зовнішнього пристрою
- гніздо для під'єднання навушників
- гніздо для підключення до електромережі

ПІДКЛЮЧЕННЯ ЖИВЛЕННЯ

Живлення від електромережі

Перш ніж підключити магнітолу до мережі, пересвідчіться, що напруга в електричній мережі відповідає робочій напрузі пристрою.

1. Для підключення приладу до електромережі вставте один кінець мережевого шнура в гніздо (27), а інший - у розетку. Установіть перемикач FUNCTION у положення CD, RADIO або AUX.

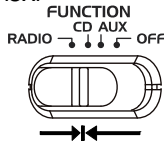

2. Для вимкнення пристрою перемістіть перемикач FUNCTION у позицію OFF.

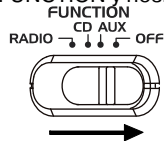

Примітка: Статична електрика може спричинити перешкоди в роботі магнітоли. У такому разі від'єднайте прилад від джерел живлення, а потім під'єднайте його знову. Якщо проблема не зникне, зверніться до найближчого сервісного центру.

Живлення від батарейок

1. Від'єднайте магнітолу від електромережі.
2. Відкрийте кришку батарейного відсіку на задній стінці пристрою, натиснувши на два фіксатори в напрямку за стрілкою.
3. Уставте 8 батарейок «С» (UM 2) 1,5 В (не входять до комплекту поставки) у батарейний відсік.
4. Закрийте кришку батарейного відсіку.

Увага! Протікання батарей може стати причиною травм або завдати шкоди приладу. Щоб уникнути пошкодження батарейок, чітко виконуйте наведені нижче інструкції:

- розмішуйте батарейки правильно, дотримуючись полярності;
- витягайте батарейки з пристрою, якщо не користуватиметесь ним упродовж тривалого часу;
- не перезаряджайте батарейки, не розбирайте їх, не піддавайте впливу високої температури;
- вчасно замінійте батарейки.

Під'єднання навушників

Для прослуховування музики через навушники (до комплекту поставки не входять) підключіть їх до гнізда PHONES. Після під'єднання навушників динаміки магнітоли вимкнуться автоматично.

Увага! Не програвайте через навушники дуже гучні звуки. Лікарі рекомендують уникати тривалого, безперервного прослуховування треків через навушники.

Функція AUX IN

Для приєднання зовнішнього пристрою використайте гніздо AUX IN. Підключіть зовнішній пристрій за допомогою аудіокабелю 3,5 мм (не входить до комплекту поставки).

ОСНОВНІ ФУНКЦІЇ

Регулювання рівня гучності

Для налаштування бажаного рівня гучності скористайтеся ручкою регулювання гучності.

Приймання радіостанцій

1. Перемістіть перемикач FUNCTION у положення RADIO.

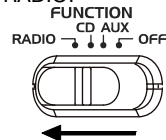

2. Оберіть необхідний діапазон (FM або AM), поставивши перемикач діапазонів BAND у відповідну позицію.

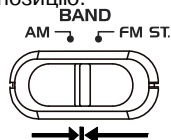

3. Обертаючи ручку настроювання радіостанцій TUNING, виберіть бажану радіостанцію.
4. Після завершення прослуховування пересуньте перемикач FUNCTION до позначки OFF.

Антенa

Для якнайкращого приймання сигналу в діапазоні FM висуньте повністю антену та зорієнтуйте її під потрібним кутом.

Програвання CD-дисків

Примітка:

Завантаження - Відкрийте відсік для дисків. Установіть CD-диск і закрийте кришку відсіку. Виймання – Коли програвання скінчиться, відкрийте кришку відсіку для диска та витягніть звідти диск. Сховайте диск у футляр.

Обов'язково закривайте кришку відсіку для дисків, аби запобігти потраплянню до нього пилу. Завжди виймайте диск із відсіку, якщо він не програвється.

1. Увімкніть магнітолу.
2. Виберіть режим програвання CD-дисків. Для цього перемістіть перемикач FUNCTION у положення CD.

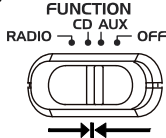

3. У разі відсутності диска у відсіку для дисків або у випадку його пошкодження на РК-дисплеї з'явиться напис «no».



4. Відкрийте відсік для дисків. Установіть диск та закрийте кришку відсіку. Переконайтеся, що диск розміщений правильно - етикеткою догори.
5. На РК-дисплеї відобразиться кількість треків і символи «CD».



Примітка: Ця магнітола може програвати CD-R та CD-RW диски.

Програвання

У режимі припинення програвання натисніть кнопку PLAY/PAUSE – розпочнеться програвання диска.



Пауза

Для призупинення програвання натисніть кнопку PLAY/PAUSE у режимі програвання.



Щоб поновити програвання диска, знову натисніть кнопку PLAY/PAUSE.

Припинення програвання

Для остаточного припинення програвання натисніть кнопку STOP. На РК-дисплеї висвітлиться кількість треків.



Перехід на десять треків уперед/назад

Для переміщення на 10 треків уперед/назад скористайтеся кнопками «+10» та «-10».

Перехід до початку треку, попереднього та наступного треків

1. Аби перейти до початку треку, що програвється, натисніть у режимі програвання один раз кнопку ⏪.
2. Для переходу до наступного треку натисніть один раз кнопку ⏩.
3. Для переміщення до попереднього треку натисніть у режимі програвання кнопку ⏮ двічі; якщо програвання зупинене, натисніть кнопку ⏮ один раз.

Повторення програвання треку або диска

1. Для повторного програвання одного треку натисніть один раз кнопку MODE, на РК-дисплеї блиматиме індикатор «REP».



2. Щоб повторно програти всі треки на диску, натисніть кнопку MODE двічі, на РК-дисплеї відобразяться символи «REP».



Для скасування повторного програвання натискайте кнопку MODE доти, доки індикатор повторення не згасне.

Програвання в довільній послідовності

1. Для програвання всіх треків на диску в довільній послідовності тричі натисніть кнопку MODE в режимі припинення програвання, на РК-дисплеї з'являться літери «RDM». Натисніть кнопку PLAY – розпочнеться програвання треків у довільному порядку.



2. Для скасування програвання треків у довільній послідовності натисніть іще раз кнопку MODE, символи «RDM» зникнуть.

ПРОГРАМУВАННЯ ПРОГРАВАННЯ

Ви можете запрограмувати програвання треків (щонайбільше 20) у бажаній послідовності.

1. Коли програвання диска зупинене, натисніть один раз кнопку PROGRAM. На РК-дисплеї заблимають символи програмування «PROG», номер треку при програмуванні «P01».



2. Виберіть потрібний трек, послідовно натискаючи кнопки ►/◄ або «+10»/«-10».



3. Для збереження обраного треку натисніть кнопку PROGRAM. Номер запрограмованого треку на дисплеї зміниться на «P02».

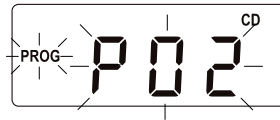

4. Програмування наступного треку: виберіть наступний трек, послідовно натискаючи кнопки ►/◄ чи «+10»/«-10». Потім натисніть кнопку PROGRAM, аби зберегти обраний трек в пам'яті. Ви маєте змогу запрограмувати щонайбільше 20 треків.
5. Для програвання запрограмованих треків натисніть кнопку PLAY/PAUSE.



6. Для скасування запрограмованого програвання або натисніть кнопку STOP, або відкрийте кришку відсіку для дисків, або ж перемістіть перемикач FUNCTION в інше положення.

Програвання MP3-файлів з диска, USB-носія чи SD/MMC-карти

Ця магнітола спроможна програвати більшість дисків, записаних у форматі MP3, але трапляються випадки, коли диск не програвється через налаштування програмного забезпечення, котре використовувалося під час запису цього диска.

1. Увімкніть магнітолу. Поставте перемикач FUNCTION у положення CD.
2. Прилад автоматично розпочне читання диска.
3. Натисніть кнопку CD/SD/USB на магнітолі та виберіть тип носія: диск, карта пам'яті чи USB-пристрій.
4. Помістіть MP3-диск у відсік для дисків або вставте USB-пристрій чи карту SD у відповідне гніздо. Розпочнеться читання носія, після чого на дисплеї висвітиться загальна кількість треків.

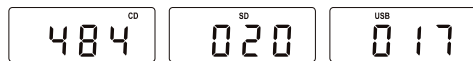

5. У разі відсутності диска у відсіку для дисків або його пошкодження, а також якщо до USB-входу не під'єднаний USB-пристрій, а до гнізда для SD/MMC-карт не підключена

жодна карта пам'яті, на РК-дисплеї відобразиться напис «по».

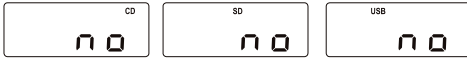

- Для переміщення до наступної/ попередньої папки, коли програвання зупинене, натискайте кнопки FOLDER UP/ FOLDER DOWN та «+10»/«-10».
- За допомогою кнопок ►/◄ та «+10»/«-10» виберіть бажаний трек.
- Для програвання обраного треку натисніть кнопку PLAY/PAUSE.



- Для призупинення програвання натисніть кнопку PLAY/PAUSE.
- Для поновлення програвання знову натисніть кнопку PLAY/PAUSE.
- Для остаточного припинення програвання натисніть кнопку STOP.

Повторення програвання треку чи папки

- Для повторного програвання одного треку натисніть один раз кнопку MODE в режимі програвання CD, USB або SD – поточний трек буде постійно повторюватись.



- Для повторного програвання всіх треків у папці натисніть кнопку MODE двічі – треки з обраної папки програватимуться знову і знову.



- Для повторного прослуховування вмісту всіх папок натисніть кнопку MODE тричі, і всі папки програватимуться повторно.



Програвання в довільній послідовності

- Для програвання треків у довільній послідовності, коли програвання

зупинене, натисніть чотири рази кнопку MODE. На РК-дисплеї з'являться символи «RDM», після чого автоматично розпочнеться програвання треків у довільному порядку.



- Для скасування програвання в довільній послідовності натисніть ще раз кнопку MODE, індикатор «RDM» згасне.

Програмування програвання

Ви маєте змогу запрограмувати програвання треків (щонайбільше 20) у бажаній послідовності.

- Натисніть кнопку CD/SD/USB на магнітолі та виберіть тип носія: диск, карта пам'яті чи USB-пристрій.
- Натисніть один раз кнопку PROGRAM. На РК-дисплеї заблимають символи програмування «PROG», номер запрограмованого треку «P01».

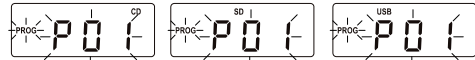

- За допомогою кнопок FOLDER UP/FOLDER DOWN та «+10»/«-10» виберіть необхідну папку.



- Виберіть трек, натискаючи кнопки ►/◄ та «+10»/«-10».



- Для збереження обраного треку натисніть кнопку PROGRAM. Номер запрограмованого треку зміниться на «P02».

УКРАЇНСЬКИЙ



- Повторіть пункти 2-5 для програмування кожного наступного треку. Ви можете запрограмувати щонайбільше 20 треків.
- Для програмування запрограмованих треків натисніть кнопку PLAY/PAUSE.



Примітка: Для тимчасового припинення запрограмованого програвання натисніть спочатку кнопку PROGRAM, а потім кнопку PLAY/PAUSE.

Для скасування запрограмованого програвання або натисніть кнопку STOP, або відкрийте кришку відсіку для дисків, або витягніть карту пам'яті чи USB-пристрій з відповідного гнізда, або перемістіть перемикач FUNCTION в інше положення.

ПОШУК ТА УСУНЕННЯ НЕСПРАВНОСТЕЙ

Причиною несправностей чи перешкод у прийманні сигналу часто є неправильне користування приладом. Якщо ви вважаєте, що з пристроєм щось негаразд, перевірте можливі причини неполадок за наведеною нижче таблицею.

Якщо вам не вдалося усунути несправність, зверніться до найближчого авторизованого сервісного центру.

Несправність	Можлива причина	Усування
Радіо		
Шум під час прослуховування радіостанцій у діапазоні FM або AM	Станція не настроєна	Настройте станцію
	FM діапазон: антена не висунута AM діапазон: пристрій розташований поза зоною приймання	Висуньте антену Спробуйте інші варіанти розміщення приладу
Магнітола не програє радіостанцій у діапазоні FM чи AM	Перемикач FUNCTION не встановлений у положення RADIO	Перемістіть перемикач FUNCTION у положення RADIO
	Низький рівень гучності	Збільште рівень гучності
Диск		
Диск не програвється	Перемикач FUNCTION не пересунений у положення CD	Поставте перемикач FUNCTION у положення CD
	Диск відсутній або встановлений неправильно	Перевірте правильність установлення диска, він повинен бути розміщений етикеткою догори
Окремі треки не програвються	Диск із подряпинами чи забруднений	Протріть диск м'якою тканиною, не програвайте пошкоджені диски
Диск установлений, але треки не програвються	Диск установлений неправильно	Перевірте правильність встановлення диска, він має бути розміщений етикеткою догори
	Диск із подряпинами або забруднений	Протріть диск м'якою тканиною, не використовуйте пошкоджені диски
	Невідповідний формат диска	Програвайте диски належного формату

Треки з SD-карти не програватися	Не обраний режим програвання з карти пам'яті	Виберіть режим програвання з карти пам'яті
	Карта не вставлена в гніздо, або на ній немає MP3-файлів	Перевірте, чи вставлена карта, та переконайтеся, що вона містить MP3-файли
Треки з USB-пристрою не програватися	Не обраний режим програвання з USB-пристрою	Виберіть режим програвання з USB-пристрою
	USB-пристрій не вставлений у відповідне гніздо, або ж на ньому немає MP3-файлів	Перевірте, чи вставлено USB-пристрій, та переконайтеся, що він містить MP3-файли

Технічні характеристики

Живлення	230 В ~ 50 Гц
Робота від елементів живлення	UM 2 («С») x 8
Габарити	270 (Ш) x 239 (Г) x 124,5 (В)
Вихідна потужність	2 x 1,2 Вт
Динаміки	2 x 8 Ом
Діапазон частот	AM: 540–1600 кГц FM: 64–108 МГц
Завантаження диска	Верхнє

Виробник залишає за собою право змінювати характеристики приладу без попереднього повідомлення.

Строк служби приладу - 5 років.

Гарантія

Докладні умови гарантії можна отримати в дилера, що продав дану апаратуру. При пред'явленні будь-якої претензії протягом терміну дії даної гарантії варто пред'явити чек або квитанцію про покупку.





Даний виріб відповідає вимогам до електромагнітної сумісності, що пред'являються директивою 89/336/ЄЕС Ради Європи й розпорядженням 23/73 ЄЕС по низьковольтних апаратурах.

ПАЙДАЛАНУ НҰСҚАУЛЫҒЫ

Құрылғыны қоспас, пайдаланбас және реттемес бұрын нұсқаулықты мұқият оқып шығыңыз. Осы нұсқаулықта келтірілген құрылғыны пайдалану бойынша ескертулерді және ұсыныстардың барлығын сақтау керек.

Нұсқаулықты сақтап қойыңыз, оны бұдан кейін анықтамалық материал ретінде пайдаланыңыз.

	Назар салыңыз Электр токпен соғу қаупі Ашуға болмайды	
<p>Ескерту: Өрт қаупінің пайда болуын немесе электр тоғының соғуын болдырмас үшін құрылғыны жабырдың немесе ылғалдың әсеріне ұшыратпаңыз. Электр тоғының соғуын болдырмас үшін құрылғының корпусын өз бетіңізше ашпаңыз. Сервистік қызмет көрсетуді сервис орталықтарының білікті мамандары ғана жүзеге асыруы керек.</p>		



Қауіпті кернеу

Тең қабырғалы үшбұрыштың ішіндегі найзағай белгісі пайдаланушыға электр тоғының соғу қаупі бар, құрылғының корпусының ішінде қауіпті тоқ кернеуінің бар екендігін көрсетеді.

Назар салыңыз

Тең қабырғалы үшбұрыштың ішіндегі леп белгісі пайдаланушыға пайдалану нұсқаулығының мазмұнында маңызды ұсыныстар бар екендігін көрсетеді



CLASS 1 LASER PRODUCT

Бұл өнім 1 СЫНЫПТЫ ЛАЗЕРЛІК ҚҰРЫЛҒЫ ретінде топтастырылады. Тиісті затбелгі құрылғының артқы панелінде орналасқан және құрылғы лазер сәулелерін пайдаланатынын білдіреді. Құрылғыны ашпайынша, лазерлік сәулеленуге ұшырау мүмкіндігі жоқ. ҚҰРЫЛҒЫҒА ТЕК СЕРВИС ОРТАЛЫҒЫНЫҢ БІЛІКТІ МАМАНДАРЫ ҒАНА ҚЫЗМЕТ КӨРСЕТУІ КЕРЕК.

ҚАУІПСІЗДІК ШАРАЛАРЫ

Қорек көздеріне қосу

Электр желісіндегі кернеу құрылғының кернеуіне сәйкес келетіндігін тексеріңіз

Өрт қаупінің пайда болуын немесе электр

тоғының соғу қаупін болдырмас үшін бұл құрылғыны ылғалды жоғары жайда ұстамаңыз (ваннаның, суға толы елегеннің, ас үйдегі раковинаның, кір жуатын машинаның, жүзу бассейнінің жанында, ылғалды жерлерде және т.б.). Құрылғыға су тамшысының тиюін немесе оның шашырауын болдырмаңыз. Құрылғыны суға батыруға тыйым салынады.

Розеткалардың немесе ұзартқыш сымдардың кернеуі шамадан тыс болуына жол бермеңіз, себебі бұл өртке немесе электр тоғының соғуына ұшыратуы мүмкін.

Бұл құрылғыны, бұзылған жағдайда желі сымын дереу розеткадан суырып тастауға болатындай етіп, орнатыңыз.

Құрылғыны тегіс бетке орналастырыңыз.

Құрылғыны найзағай болған кезде, сонымен бірге сіз оны ұзақ уақыт бойы пайдаланбайтын болған жағдайда, оны электр желісінің розеткасынан ажыратып қойыңыз. Бұл найзағай соққыларының немесе электр желісіндегі кернеудің кенет өзгеруі себебінен құрылғының істен шығып қалуын болдырмайды.

Желі шнурын ажырату үшін тікелей желі ашасынан ұстаңыз, еш уақытта шнурдан тартпаңыз.

Электр тоғының соғуын болдырмас үшін құрылғының корпусын өз бетіңізше ашпаңыз. Құрылғыны жөндемеңіз және оның құрамына өзгерістер енгізбеңіз. Сервистік қызмет көрсетуді сервис орталықтарының білікті мамандары ғана жүзеге асыруы керек.

Құрылғыны жеткілікті түрде желдетілетін жерге орнатыңыз. Желдетілетін саңылаудың бетін жаппаңыз.

Құрылғыны жылу көздерінің, мысалы, радиаторлардың, электр жылытқыштардың, духовкалардың немесе жылу көздері (соның ішінде күшейткіш) болып табылатын басқа да құрылғылардың жанына орналастырмаңыз, сондай-ақ тікелей күн сәулесі түсетін, қатты шаңданатын және механикалық соққыларға ұшырайтын жерлерге орналастырмаңыз.

Егер қосуды тұрған құрылғының қасында

балалар немесе мүмкіншілігі шектеулі адамдар болған жағдайда, өте мұқият болыңыз, оларды қараусыз қалдырмаңыз.

Құрылғының үстіне майшам сияқты ашық оты бар заттарды қоймаңыз.

Құрылғының ішіне, оның корпусының саңылауынан қандайда бір заттың түсіп кетуін болдырмаңыз, Бұл құрылғының жануына немесе электр тоғының соғуына әкеп соғуы мүмкін. Егер бұл жағдай орын алса, құрылғыны желіден ажыратыңыз да, оны әрі қарай пайдалану үшін сервис орталығына жолығыңыз.

Құлақаспап арқылы қатты дауысты ойнатпаңыз. Дәрігерлер құлақаспап арқылы ұзақ уақыт бойы үздіксіз тыңдауға кеңес бермейді.

Жөндеуді қажет ететін бүлінгулер.

Төменде суреттелген жағдайларда құрылғыны розеткадан ажырату керек және құрылғыны жөндету үшін білікті маманға жүгініңіз:

Желі сымы немесе ашасы бүлінген.

Құрылғының ішіне бөтен заттар түсіп кетті.

Құрылғы жаңбырдың астында қалып қойды немесе оған су төгілді.

Құрылғы қалыпты жұмыс істемейді.

Құрылғы құлап қалды немесе қандайда бір жолмен бүлінді.

Құрылғының жұмысында өзгерістер анық байқалады.

Құрылғының күтімі

Тазартпас бұрын құрылғыны розеткадан ажыратыңыз. Құрылғыны тазарту үшін ылғалды жұмсаө матаны пайдаланыңыз. Бұл мақсат үшін сұйық және аэрозольді тазартқыш қаттарды пайдалануға тыйым салынады.

Дискілердің күтімі

Жарылған немесе деформацияға ұшыраған дискілерді пайдаланбаңыз, бұл құрылғының бұзылуына әкеп соғуы мүмкін.

Дискіні тек шеткі жиегінен ұстаңыз. Дискінің жұмыс бетіне қол тигізбеңіз. Дискінің жұмыс бетіндегі шаң, сызық немесе саусақтардың іздері оның істен шығуына әкеп соғуы мүмкін.

Дискілерді тікелей күн сәулесінің, жылу көздернің, жоғары температураның және ылғалдың әсеріне ұшыратпаңыз.

Пайдаланып болғаннан кейін дискіні сақтау үшін өзінің қорабына салып қойыңыз. Кезеңімен дискінің жұмыс бетін жұмсақматамен ортасынан шетіне қарай сүртiп тұрыңыз.

Жұмысты бастар алдында

Магнитоланы қораптан шығарыңыз. OPEN /CLOSE тетiгiн басыңыз да, пайдалану алдында қорғаушы қосымша беттi алып тастаңыз.

Магнитоланың үстiңгi және алдыңғы жағынан оның жұмыс iстеуiне кедергi келтiретiн барлық жарнамалық затбелгiлердi/жапсырмаларды алып тастаңыз.

СУРЕТТЕМЕ

- 1 – дауыстылық деңгейiн реттеу тұтқасы VOLUME
- 2 – тасымалдау тұтқасы
- 3 – дискiлер бөлiмi
- 4 – дискiлер бөлiмiн ашуға арналған кертпе OPEN/CLOSE
- 5 – FM –антенна
- 6 - жұмыс күйлерiн ауыстырып-қосқыш FUNCTION (RADIO / CD/ AUX/OFF)
- 7 – ауқымдарды ауыстырып-қосықыш BAND (AW/FM ST)
- 8 – радиостанцияларды дәлдеу тұтқасы TUNING
- 9 – динамиктер
- 10 – +10 тетiгi
- 11 – -10 тетiгi
- 12 – ► || ойнату/ойнатуды кiдiрту тетiгi PLAY/ PAUSE
- 13 - СК-дисплейi
- 14 – ойнатуды бағдарламалау тетiгi PROGRAM
- 15, 16 – қалталарды таңдау тетiгi FOLDER UP /FOLDER DOWN
- 17 – CD/USB/SD тасымалдағыш түрiн таңдау тетiгi
- 18 – ►► Келесi трекке өту тетiгi
- 19 - SD/MMC-карта кiретiн ұя
- 20 – ■ ойнатуды тоқтату тетiгi STOP
- 21 - USB- кiретiн ұя
- 22 - ◄ алдыңғы трекке өту тетiгi
- 23 – ойнату күйлерiн таңдау тетiгi MODE
- 24 – батарея салынатын бөлiктiң қақпағы
- 25 – сыртқы құрылғыны қосуға арналған AUX IN ұяшығы
- 26 – құлақаспапты қосуға арналған ұяшық
- 27 – электр желiсiне қосуға арналған ұяшық

ҚУАТ ҚОРЕГІН ҚОСУ

Желіден алатын қуат қорегі

Құрылғыны желіге қоспас бұрын, электр желісінің кернеуі құрылғының жұмыс кернеуіне сәйкес келетінін тексеріп алыңыз.

1. Құрылғыны желіге қосу үшін желі шнұрының бір ұшын ұяға (27) сұғыңыз, ал екінші ұшын – розеткаға. FUNCTION ауыстырып-қосқышын CD, RADIO немесе AUX күйіне орнатыңыз.

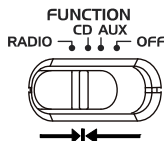

2. Құрылғыны сөндіру үшін FUNCTION ауыстырып-қосқышын OFF күйіне орнатыңыз.

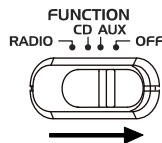

Ескертпе:

Статиктік электр тоғы құрылғы жұмысының кедергілеріне әкеп соғуы мүмкін. Мұндай жағдайда құрылғыны қуат қорегінің көздерінен ажыратыңыз да, қайта қосыңыз. Егер проблема шешілмесе, жақын орналасқан сервис орталығына жолығыңыз.

Батареядан қуат қорегін алу

1. Магнитоланы желіден ажыратыңыз.
2. Магнитоланың артында орналасқан батарея салатын бөліктің қақпағын, тілдің бағыты бойынша 2 шертпені басып ашыңыз.
3. Батарея бөлігіне 8 батарея «С» (UM 2) 1,5 В (жеткізу жинағына кірмейді) салыңыз.
4. Батарея бөлігінің қақпағын жабыңыз.

НАЗАР АУДАРЫҢЫЗ!

Батареялардың ағып кетуі құрылғының бүліну немесе бұзылу себебі болуы мүмкін. Батареяларды бүлдіріп алмас үшін, төменде келтірілген нұсқаулықты сақтаңыз:

- батареяларды дұрыс орнатыңыз; полярлығын сақтаңыз
- егер құрылғы ұзақ уақыт бойы пайдаланылмайтын болса, онда батареяларды алып тастаңыз;
- батареяларды қайта қуаттамаңыз, оларды

бөлшектемеңіз, жоғары температураның әсеріне ұшыратпаңыз;

- батареяларды уақытылы ауыстырып тұрыңыз.

Құлақаспапты қосу

Әуендерді құлақаспап (жеткізу жинағына кірмейді) арқылы тыңдау үшін оны PHONES ұяшығына қосыңыз. Құлақаспапты қосқан кезде магнитоланың динамикалары өздігінен ажыратылып қалады.

НАЗАР АУДАРЫҢЫЗ! Құлақаспап арқылы қатты дауысты ойнатпаңыз. Дәрігерлер құлақаспап арқылы ұзақ уақыт бойы үздіксіз тыңдауға кеңес бермейді.

AUX IN функциясы

Сыртқы құрылғыны қосу үшін AUX IN ұяшығын пайдаланыңыз. 3,5 mm Jack - 3,5 mm Jack аудио кбелі арқылы сыртқы құрылғыны жалғңыз (жеткізу жинағына кірмейді).

НЕГІЗГІ ФУНКЦИЯЛАРЫ

Дауыс деңгейін реттеу

Қалаған дауыс деңгейін орнату үшін дауыс деңгейін реттеу тұтқасын пайдаланыңыз.

Радиостанцияларды қабылдау

1. FUNCTION ауыстырып қосқышын RADIO күйіне орнатыңыз.

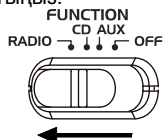

2. Қалаулы ауқымды таңдаңыз: BAND ауыстырып-қосқышын тиісті күйге орнатып, FM немесе AM-ді таңдаңыз.

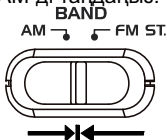

3. TUNING радиостанцияларды дәлдеу тұтқасын айналдыра отырып, қалаған радиостанцияңызды таңдаңыз.
4. Тыңдап болғаннан кейін FUNCTION ауыстырып-қосқышын OFF күйіне орнатыңыз.

Антенна

Для наилучшего приема в диапазоне FM

ауқымында жақсы қабылдау үшін антеннаны толық шығарыңыз да, оны қажетті бұрышқа бейімдеңіз.

CD дискілерді ойнату

Ескертпе:

Жүктеу – Дискілер бөлімін ашыңыз. CD дискіні орнатып, қақпақты жабыңыз.

Шығару – Ойнату тоқтылғаннан кейін дискі бөлімінің қақпағын ашыңыз да дискіні шығарып алыңыз. Дискіні қорабына салып қойыңыз.

Дискілер бөлімінің ішіне шаң түсіп кептес үшін оның қақпағын үнемі жауып жүріңіз. Егер дискі ойнатылмайтын болса, онда оны үнемі алып тастап отырыңыз.

1. Магнитоланы қосыңыз.
2. CD дискілерді ойнату күйін таңдаңыз. Бұл үшін FUNCTION ауыстырып-қосқышын CD күйіне орнатыңыз.

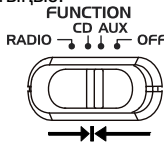

3. Дискілер бөлімінде дискі болмаған кезде немесе бүлінген дискі салынған жағдайда СК-дисплейде «no» таңбалары жанады.



4. Дискілер бөлімін ашыңыз. Дискіні орнатып, бөлімнің қақпағын жабыңыз. Дискінің дұрыс орнатылғанын тексеріңіз, затбелгісі жоғары қарау керек.
5. СК-дисплейде тректер саны мен «CD» таңбалары көрінеді.



Ескертпе: Бұл құрылғы CD-R және CD-RW дискілерді ойната алады

Ойнату

Ойнатуды тоқтату күйінде PLAY/PAUSE тетігін басыңыз, дискі ойнатыла бастайды.



Кідірту

Ойнатуды сәл кідірту үшін ойнатылған күйде PLAY/PAUSE тетігін басыңыз.



Ойнатуды қалпына келтіру үшін қайтадан PLAY/PAUSE тетігін басыңыз.

Ойнатуды тоқтату

Ойнатуды тоқтату үшін STOP тетігін басыңыз. СК-дисплейде тректердің саны көрсетіледі.



Он трек алдыға/артқа жылжу

10 трек алдыға/артқа жылжу үшін «+10»/«-10» тетіктерін пайдаланыңыз.

Тректің басына, алдыңғысына және келесісіне жылжу.

1. Ойнатылып жатқан тректің басына бару үшін ойнату күйінде бір рет «>>>» тетігін басыңыз.
2. Келесі трекке өту үшін бір рет «>>>» тетігін басыңыз
3. Алдыңғы трекке өту үшін ойнату күйінде екі рет «<<<<» тетігін басыңыз, егер ойнату тоқтатылса, бір рет «<<<<» тетігін басыңыз.

Тректі немесе дискіні қайталап ойнату

1. Бір тректі қайталау үшін MODE тетігін бір рет басыңыз, СК-дисплейде «REP» таңбасы жыпылықтайды.



2. Дискідегі барлық тректерді қайталап ойнату үшін MODE тетігін екі рет басыңыз, СК-дисплейде «REP» таңбасы пайда болады.



Қайталауды болдырмау үшін MODE тетігін, қайталау таңбасы сөнгенше басыңыз.

Еркін тәртіппен ойнату

1. Дискідегі барлық тректерді еркін тәртіппен ойнату үшін MODE тетігін үш рет ойнату тоқтатылып тұрған күйде басыңыз, СК-дисплейде «RDM» таңбасы пайда болады. PLAY тетігін басыңыз, тректер еркін күйде ойнатыла бастайды.



2. Еркін күйде ойнатуды болдырмау үшін MODE тетігін тағы да басыңыз, «RDM» таңбасы жоғалып кетеді.

ОЙНАТУДЫ БАҒДАРЛАМАЛАУ

Сіз тректерді (ең көбі 20) ойнатуды өзіңіз қалаған тәртіппен бағдарламалай аласыз.

1. Дискіні ойнату тоқтатылған кезде PROGRAM тетігін бір рет басыңыз. СК-дисплейде «PROG» бағдарламалау таңбасы жыпылықтайды трека, «P01» бағдарламалауы кезінде тректің нөмірі көрінеді

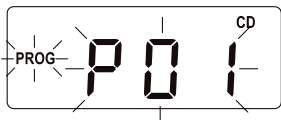

2. Кезек кезекпен ►/◄ немесе +10/-10 тетіктерін баса отырып, қалаған тректі таңдаңыз.



3. Таңдалған тректі сақтау үшін PROGRAM тетігін басыңыз. Тректің нөмірі бағдарламалау кезінде «P02» таңбасына өзгереді.



4. Келесі тректі бағдарламалау: кезек кезекпен ►/◄ немесе +10/-10 тетіктерін баса отырып, келесі тректі таңдаңыз. Одан кейін таңдалған тректі жадта сақтау үшін PROGRAM тетігін басыңыз. Сіз ең көбі 20 тректі бағдарламалай аласыз
5. Бағдарламаланған тректерді ойнату үшін PLAY/PAUSE тетігін басыңыз.



6. Бағдарламаланған ойнатуды болдырмау үшін STOP тетігін басыңыз немесе дискілер бөлімінің қақпағын ашыңыз, не болмаса FUNCTION ауыстырып-қоқышын басқа күйге орнатыңыз.

Дискіден, USB тасымалдағыштан немесе SD/MMC картадан MP3 файлдарды ойнату

Бұл құрылғы MP3 форматында жазылған көптеген дискілерді ойната алады, бірақ дискіні жазу кезінде пайдаланылған бағдарламалық жасақтаманың реттеулерінің себебінен дискі ойнатылмай қалатын кездер де болады.

1. Магнитоланы қосыңыз. FUNCTION ауыстырып-қосқышын CD күйіне орнатыңыз.
2. Құрылғы дискіні өздігінен оқу бастайды.
3. Магнитолдағы CD/SD/USB тетігін басыңыз да, тасымалдағыш түрін таңдаңыз: дискі, жад картасы немесе USB құрылғы.
4. Дискілер бөліміне MP3 дискіні орнатыңыз, не болмаса USB құрылғыны немесе SD картаны тиісті ұяға салыңыз. Тасымалдағышты оқу басталады, одан кейін дисплейде тректердің жалпы саны көрсетіледі.

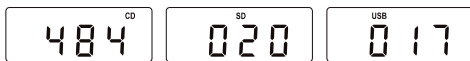

5. Дискілер бөлімінде дискі болмаған кезде немесе бүлінген дискі салынған жағдайда, егер USB ұяға USB құрылғы жалғанбаса, MMC ұясына ешқандай жад картасы

қосылмаса, СК-дисплейде «no» таңбалары көрінеді.

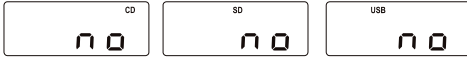

6. Ойнату тоқтатылып тұрған кезде, келесі/ алдыңғы қалтаға өту үшін, 0FOLDER UP / FOLDER DOWN немесе +10/-10 тетігін басыңыз.
7. ►/◄ немесе +10/-10 тетіктері арқылы қалаған тректі таңдаңыз.
8. Таңдалған тректерді ойнату үшін PLAY/ PAUSE тетігін басыңыз.



9. Ойнатуды кідірту үшін PLAY/PAUSE тетігін басыңыз.
10. Ойнатуды қалпына келтіру үшін қайтадан PLAY/PAUSE тетігін басыңыз.
11. Ойнатуды тоқтату үшін STOP тетігін басыңыз.

Тректі немесе қалтаны қайталап ойнату

1. Бір тректі қайталау үшін CD, USB немесе SD ойнату күйінде бір рет MODE тетігін басыңыз, ағымдағы трек үнемі қайталанатын болады.



2. Қалтадағы барлық тректерді қайталау үшін екі рет MODE тетігін басыңыз, таңдалған қалта үнемі қайталанатын болады.



3. Барлық қалтаны қайталау үшін үш рет MODE тетігін басыңыз, барлық қалталар үнемі қайталанатын болады.



Еркін тәртіппен ойнату

1. Еркін күйде ойнату үшін, ойнату тоқтап тұрған жағдайда, төрт рет MODE тетігін басыңыз. СК-дисплейде «RDM» таңбалары

көрінеді, осыдан кейін тректер еркін күйде ойнатыла бастайды.



2. Еркін күйде ойнатуды болдырмау үшін MODE тетігін тағы да басыңыз, «RDM» таңбасы жоғалып кетеді.

Ойнатуды бағдарламалау

Сіз тректерді (ең көбі 20) ойнатуды өзіңіз қалаған тәртіппен бағдарламалай аласыз.

1. Магнитоладағы CD/SD/USB тетігін басыңыз да, тасымалдағыш түрін таңдаңыз: дискі, жад картасы немесе USB құрылғы.
2. PROGRAM тетігін бір рет басыңыз. СК-дисплейде «PROG» бағдарламалау таңбасы жыпылықтайды, «P01» бағдарламалауы кезінде тректің нөмірі көрінеді

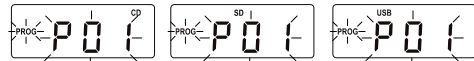

3. FOLDER UP / FOLDER DOWN және +10/-10 тетіктері арқылы қалаған қалтаны таңдаңыз



4. ►/◄ және +10/-10 тетіктерін баса отырып, тректі таңдаңыз.



5. Таңдалған тректі сақтау үшін PROGRAM тетігін басыңыз. Тректің нөмірі бағдарламалау кезінде «P02» таңбасына өзгереді.



6. Әрбір келесі тректі бағдарламалау үшін 2-5 тармақтарын қайталаңыз. Сіз ең көбі 20 тректі бағдарламалай аласыз

7. Бағдарламаланған тректерді ойнату үшін PLAY/PAUSE тетігін басыңыз.



Ескертпе: Бағдарламаланған ойнатуды кідірту үшін алдымен PROGRAM тетігін, содан кейін PLAY/PAUSE тетігін басыңыз.

Бағдарламаланған ойнатуды болдырмау үшін STOP тетігін басыңыз немесе дискілер бөлімінің қақпағын ашыңыз, тиісті ұядан жад картасын

немесе USB-құрылғыны алып тастаңыз, не болмаса FUNCTION ауыстырып-қоқышын басқа күйге орнатыңыз.

АҚАУЛАРДЫ ІЗДЕУ ЖӘНЕ ЖОЮ

Бұзылу мен кедергілердің себебі, көбінесе, дұрыс пайдаланбаудан болады. Егер сіз құрылғы дұрыс жұмыс істемей тұр деп ойласаңыз, онда мына кесте бойынша мүмкін болатын ақаулықтардың себебін тексеріңіз. Егер сіз ақауды жоя алмасаңыз, онда жақын жерде орналасқан рұқсаты бар сервис орталығына жолығыңыз.

Ақау	Мүмкін болатын себебі	Жою
Радио		
FM немесе AM ауқымындағы радиостанцияларды тыңдау кезіндегі шу	Станция реттелмеген	Станцияны реттеңіз
	FM ауқымы: антенна шығарылмаған AM ауқымы: құрылғы қабылдау аясынан тыс жерде орналасқан	Антеннаны шығарыңыз Басқа жерге орналастырып көріңіз
Магнитола радиостанцияларды FM немесе AM ауқымында ойнатпайды	FUNCTION ауыстырып-қосқышы RADIO күйіне орнатылмаған	FUNCTION ауыстырып-қосқышын RADIO күйіне орнатыңыз.
	Дауысы төмен	Дауыс деңгейін ұлғайтыңыз
Дискі		
Дискі ойнатылмайды	FUNCTION ауыстырып-қосқышы CD күйіне орнатылмаған	FUNCTION ауыстырып-қосқышын CD күйіне орнатыңыз
	Дискі жоқ немесе дұрыс орнатылмаған	Дискінің дұрыс орнатылуын тексеріңіз, ол затбелгісі жоғары қаратылып орнатылуы керек
Кейбір тректер ойнатылмайды	Дискі сырылған немесе кірлеген	Дискіні құрғақ матамен сүртіңіз, бүлінген дискілерді пайдаланбаңыз
Дискі орнатылған, бірақ тректер ойнатылмайды	Дискі дұрыс орнатылмаған	Дискінің дұрыс орнатылуын тексеріңіз, ол затбелгісі жоғары қаратылып орнатылуы керек
	Дискі сырылған немесе кірлеген	Дискіні құрғақ матамен сүртіңіз, бүлінген дискілерді пайдаланбаңыз
	Дискінің форматы сәйкес келмейді	Тиісті форматы бар дискілерді пайдаланыңыз
SD-карта ойнатылмайды	Жад картасынан ойнату күйі таңдалмаған	Жад картасынан ойнату күйін таңдаңыз
	Карта ұяшыққа сұғылмаған немесе картада MP3 файлдары жоқ	Картаның қойылғандығын тексеріңіз және онда MP3 файлдардың бар екендігіне көз жеткізіңіз

USB-құрылғы ойнатылмайды	USB-құрылғысынан ойнату күйі тандалмаған	USB-құрылғысынан ойнату күйін таңтаңыз
	USB-құрылғы ұяшыққа сұғылмаған немесе онда MP3 файлдары жоқ	USB-құрылғының қойылғандығын тексеріңіз және онда MP3 файлдардың бар екендігіне көз жеткізіңіз

Техникалық сипаттары

Қуат қорегі	230 V ~ 50 Гц
Қуат қорегі элементтерінен жұмыс істеу	UM 2 («С») x 8
Көлемі	270 (Ш) x 239 (Г) x 124,5 (В)
Шығатын қуаты	2 x 1,2 W
Динамиктер	2 x 8 Ом
Жиіліктер ауқымы	AM: 540 – 1600 кГц FM: 64 – 108 МГц
Дискіні салу	Үстінен

Өндіруші өз артынан құқықты қалдырады аспаптың сипаттамаларды өзгертуге алдына ескертпесіз.

Гарантиялық міндеттілігі

Гарантиялық жағдайдағы қаралып жатқан бөлшектер дилерден тек сатып алынған адамға ғана беріледі. Осы гарантиялық міндеттілігіндегі шағымдалған жағдайда төлеген чек немесе квитанциясын көрсетуі қажет.





Бұл тауар EMC – жағдайларға сәйкес келеді негізгі Міндеттемелер 89/336/EEC Дерективаның ережелеріне енгізілген Төменгі Ережелердің Реттелуі (73/23 EEC)

CD/MP3 VA BIR KASSETALI STEREO MAGNITOLA

FOYDALANISH YO'RIQNOMASI

Buyumni ulash, undan foydalanish va uni sozlashdan avval ushbu yo'riqnomani diqqat bilan o'qib chiqing. Bu qo'llanmada keltirilgan buyumdan foydalanish yuzasidan barcha ogohlantirishlarga va tavsiyalarga amal qilish lozim..

Bu qo'llanmani saqlab qoling, keyinchalik undan ma'lumot uchun yig'ma materiallar sifatida foydalaning.

	<p>Diqqat Elektr tokini bilan shikastlanish xavfi mavjud Ochilmasin</p>	
<p>Ogohlantirish: Yong'in yoki elektr tokning zarbasiga uchramaslik uchun buyumni yong'ir yoki namlik ta'sirida qoldirmang. Elektr zarbasining xavfiga uchramaslik uchun buyumning korpusini o'zingiz mustaqil ochmang. Servis xizmat ko'rsatishni faqat servis markazlarining malakali mutaxassislari amalga oshirishi lozim.</p>		

Diqqat



Teng tomonli uchburchak ichidagi yashin belgisi foydalanuvchiga buyum ichidagi xavfli kuchlanish borligini ko'rsatadi, u elektr tokining zarbasi tufayli shikastlanishga olib kelishi mumkin

Xavfli



Teng tomonli uchburchak ichidagi undov belgisi foydalanuvchiga buyumdan foydalanish yo'riqnomasida muhim tavsiyalar borligini ko'rsatadi.

CLASS 1 LASER PRODUCT

Ushbu buyum 1 SINF TOIFASIDAGI LAZER MAHSULOT kabi tasniflanadi. Bunga oid tegishli yorliq buyumning orqa panelida joylashgan va buyum lazer nurlaridan foydalanishini bildiradi. Buyum ochilmagan holda lazer nurlanishining imkoniyati mavjud emas. BUYUMGA XIZMAT KO'RSATISH FAQAT SERVIS MARKAZINING MALAKALI MUTAXASSISLARI TOMONIDAN AMALGA OSHIRILISHI LOZIM.

EHTIYOT CHORALARI

Elektr ta'minot manbalariga ulanish

Elektr ta'minot tarmogidagi kuchlanish buyumning ish kuchlanishiga mos kelishini tekshiring.

Yong'in yoki elektr tokining zarbasi bilan shikastlanish kelib chiqmasligi uchun ushbu buyumni yuqori namlik sharoitlarida (vannalarga yaqin joyda, suvli idishlar, oshxona chig'anoqlari, kir yuvish mashinalari yonida, suzish havzalari yonida, zax yerto'lalar ichida va shu kabi joylarda) joylashtirmang. Buyumga suyuqlik tomchilari yoki sachragan tomchilar tushishiga yo'l qo'ymang. Buyumni suvga botirish qat'iy tanqiqlanadi.

Rozetkalar yoki uzun simli ulagichlarga ortiqcha yuk tushishiga yo'l qo'ymang, chunki bu yong'inga yoki elektr tokining zarbasi bilan shikastlanishga olib kelishi mumkin.

Ushbu buyumni nosozlik yuz bergan holda tarmoq simining vilkasini rozetkadan darhol olish mumkin bo'lgan tarzda o'rning.

Buyumni tekis yuzaga qo'yib joylashtiring.

Buyumni chaqmoq va momaqaldiroq paytida qo'shimcha himoyalash uchun, shuningdek undan uzoq vaqt mobaynida foydalanmaydigan bo'lsangiz, uni elektr tarmog'ining rozetkasidan olib o'chiring. Bu chaqmoq urishining oqibatida yoki elektr tarmog'ida kuchlanish sakrashi tufayli buyumning ishdan chiqishining oldini oladi.

Tarmoq simini rozetkadan olib o'chirish uchun bevosita tarmoq vilkasidan ushlab o'chiring, hech bir holda simdan ushlab tortmang.

Elektr tokining zarbasiga uchramaslik uchun buyumning korpusinimustaqil holda o'zingiz ochmang. Buyumni o'zingiz ta'mirlamang va unga o'zgarishlar kiritmang. Servis xizmatlarni ko'rsatishni faqat servis markazlarining malakali mutaxassislari amalga oshirishi mumkin.

Buyumni yetarli shamollatish imkoniyati bo'lgan joylarda o'rning. Shamollatish tuynukchalarining ustini yopmang.

Buyumni issiqlik manbalariga yaqin joyda, masalan, radiatorlar, elektr isitkichlar, duxovkalar yoki issiqlik manbalari bo'lgan boshqa buyumlar va moslamalarning (jumladan kuchaytirgichlarning) yonida, shuningdek to'g'ridan-to'g'ri quyosh nurlari tushadigan, chang o'ta ko'p bo'lgan yoki

mexanik zarbalar tushishi imkoniyati mavjud bo'lgan joylarda joylashtirmang.

Agar yoqilgan buyum yonida bolalar yoki imkoniyatlari cheklangan kishilar bo'lganda alohida ehtiyotkor bo'lib, ularga diqqat qiling, ularni qarovsiz qoldirmang.

Buyumning ustiga ochiq alangan manbalarini, masalan, shamlarni qo'ymang.

Buyumning korpusidagi tuynukchalar orqali biror-bir begona jismlarning ichiga tushishiga yo'l qo'ymang, bu buyumning yonib ketishiga va elektr tokining zarbasi bilan shikastlanishga olib kelishi mumkin. Agar bu hol yuz bergan bo'lsa, buyumni tarmoqdan olib o'chiring va undan keyingi foydalanish uchun servis markaziga murojaat qiling.

Quloqliklar orqali katta ovoz balandligidagi tovushlarni tinglamang. Shifokorlar quloqliklar orqali uzoq to'xtovsiz tinglashni tavsiya etmaydi.

Ta'mirlashni talab etuvchi shikastlanishlar

Quyida tasvirlab berilgan vaziyatlarda buyumni tarmoqdan olib o'chirib, buyumni ta'mirlash uchun malakali xodimlarga murojaat qilish lozim:

- Tarmoq simi yoki vilkasi shikastlangan.
- Buyum ichiga begona jismlar tushib qolgan.
- Buyum yomg'ir ostida qoldi yoki uning ustiga suv to'kildi.
- Buyum normal ravishda ishlamayapti.
- Buyum tushib ketdi yoki boshqacha biror holda shikastlangan edi.
- Buyumning ishlashida oshkora o'zgarishlar sezilib turibdi.

Buyumni parvarish qilish

Tozalashdan avval buyumni rozetkadan olib o'chiring. Buyumni tozalash uchun mayin nam mato bo'lagidan foydalaning. Bu maqsadda suyuq yoki aerezolli tozalash vositalaridan foydalanish taqiqlanadi.

Disklarni parvarish qilish

Darz ketgan yoki shakli o'zgarib ketgan disklardan foydalanmang, bu hol buyumning buzilishiga olib kelishi mumkin.

Diskni faqat chetidan ushlab ishlating. Diskning ish yuzalariga tegmang. Diskning ish yuzasidagi chang, tirlangan joylar yoki barmoq izlari uning ishdan chiqishiga olib kelishi mumkin.

Disklarni to'g'ridan-to'g'ri quyosh nurlarining ta'sirida, yuqori harorat va namlikning ta'sirida qoldirmang. Ishlatishdan keyin diskni saqlash uchun g'ilofining ichiga solib qo'ying.

Diskning ish yuzasini vaqt-vaqti bilan markazidan chetlariga qarab artib turing.

Ishni boshlashdan avval

Magnitolani o'ramidan chiqarib oling. OPEN /CLOSE tugmasini bosib va foydalanishni boshlashdan avval himoya qiluvchi qatlamni chiqarib oling.

Magnitolaning ustki va oldingi tarafidagi magnitolaning ishiga xalal berishi mumkin bo'lgan barcha reklama yorliqlarini olib tashlang.

TA'RIFI

- VOLUME ovoz balandligi darajasini sozlash dastasi
- tashish uchun dasta
- disklar bo'linmasi
- disklar bo'linmasini ochish uchun tirqish OPEN/CLOSE
- FM –antenna
- buyumning ishlash rejimlarini o'tkazish dastagi FUNCTION (RADIO /CD / AUX /OFF)
- BAND (AW/FM ST) diapazonlarini o'tkazish dastagi
- radiostantsiyalarni sozlash uchun dasta TUNING
- dinamiklar
- +10 tugmasi
- 10 tugmasi
- ▶ || qayta tinglash / qayta tinglashni to'xtatib turish tugmasi PLAY/PAUSE
- SK-display
- qayta tinglashni dasturlashtirish tugmasi PROGRAM
- 16 – papkalarni tanlash tugmalari FOLDER UP /FOLDER DOWN
- axborot tashuvchisi tanlash tugmasi CD/ USB /SD
- ▶▶ keyingi trekka o'tish tugmasi
- SD/MMC-kartasi uchun kirish
- qayta tinglashni to'xtatish tugmasi STOP
- USB- kirish
- ◀◀ keyingi trekka o'tish tugmasi
- qayta tinglash rejimlarini tanlash tugmasi MODE
- bataryalar bo'linmasining qopqog'i
- tashqi moslamalarni ulash uchun kirish uyasi AUX IN

ЎЗБЕК

- 26 – quloqliklarni ulash uchun chiqish uyasi
27 – elektr tarmog'iga ulanish uchun uya

Tarmoqdan ta'minotga ulanish

Buyumni elektr tarmog'iga ulashdan avval elektr tarmog'idagi kuchlanish buyumning ish kuchlanishiga mos ekanligiga ishonch hosil qiling.

1. Buyumni tarmoqqa ulash uchun tarmoq simining bir uchini uyaga (27), ikkinchisini esa rozetkaga kiriting. FUNCTION Ishlash rejimlarini o'zgartirish dastakchasini CD, RADIO ili AUX holatiga o'tkazib o'rnatish.

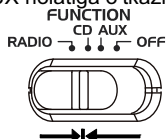

2. Buyumni o'chirish uchun FUNCTION Ishlash rejimlarini o'zgartirish dastakchasini OFF holatiga o'tkazing.

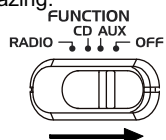

Eslatma: Statik elektr yig'ilishi buyumning ishidagi buzilishlarga olib kelishi mumkin. Bu holda buyumni ta'minot manbalaridan uzib chiqarib olib, o'chiring, keyin esa buyumni yana yoqing. Agar muammo hal etilmasa, Sizga eng yaqin bo'lgan servis markaziga murojaat qiling.

Batareykalardan ta'minotga ulanish

1. Magnitolani elektr tarmog'idan o'chiring.
2. Magnitolaning orqasidagi batareyalar bo'linmasining qopqoqchasini o'q ko'rsatib turgan yo'nalishda yopqichlarni bosib, oching.
3. Batareyalarning bo'linmasiga ularning qutblari tartibiga rioya qilgan holda 8 dona UM-2/ R 14/ C batareykalarini (etkazib berishning to'plamiga kirmaydi) qo'yib o'rnatish.
4. Batareyalar bo'linmasining qopqoqchasini yoping.

Diqqat! Batareyalarning oqib ketishi inson shikastlanishi yoki buyumning buzilishiga olib kelishi mumkin. Bunga yo'l qo'ymaslik uchun quyida keltirilgan yo'riqnomalarga amal qiling:

- Batareykalarini to'g'ri, qutblarining yo'nalishini belgilashlarga rioya qilgan holda o'rnatish
- Buyum uzoq vaqt mobaynida ishlatilmaydigan holda batareykalarni olib qo'yish;

- batareykalarni qayta zaryadlamang, ularni qismlarga ajratmang, ularni yuqori harorat ta'sirida qoldirmang;
- batareykalarni o'z vaqtida almashtiring.

Quloqliklarni ulash

Musiqani quoloqliklar orqali tinglash uchun (etkazib berishning to'plamiga kirmaydi) ularni PHONES uyasiga ulang. VOLUME sozlagichi yordamida kerakli ovoz balandligining darajasini o'rnatish. Quloqliklarni ulaganda magnitolaning dinamiklari avtomatik ravishda o'chiriladi.

Diqqat! Quloqliklar orqali katta ovoz balandligidagi tovushlarni tinglamang. Shifokorlar quloqliklar orqali uzoq to'xtovsiz tinglashni tavsiya etmaydi.

AUX IN Funktsiyasi

Tashqi moslamalarni ulash uchun AUX IN uyasidan foydalaning. Tashqi moslamani AUX IN uyasiga 3,5 mm Jack - 3,5 mm Jack audiokabeli yordamida (etkazib berishning to'plamiga kirmaydi) ulang.

ASOSIY FUNKTSIYALARI

Ovoz balandligi darajasini sozlash

Kerakli ovoz balandligi darajasini o'rnatish uchun ovoz balandligi darajasini sozlash dastasidan foydalaning.

Radiostantsiyalarni qabul qilish

1. FUNCTION Ishlash rejimlarini o'tkazish dastakchasini RADIO holatiga o'tkazib o'rnatish.

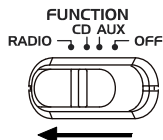

2. BAND Diapazonlarni o'tkazish dastakchasini tegishli holatiga o'tkazib o'rnatib, o'zingiz istagan diapazonni tanlang: FM yoki AM.

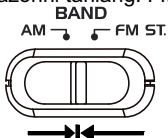

3. Radiostantsiyalarni sozlash uchun sozlagich TUNING ni aylantirib, o'zingiz istagan radiostantsiyani tanlang.
4. Tinglashni tugatganingizdan so'ng FUNCTION ishlash rejimlarini o'tkazish dastakchasini OFF holatiga o'tkazib o'rnatish.

Antenna

FM diapazonida signalni eng yaxshi qabul qilish uchun antennani to'liq ochib chiqarib, uni kerakli burchakda qaratib o'rninging.

CD disklarni qayta tinglash

Eslatma:

Diskni yuklash – Diskni qo'yish bo'linmasining qopqog'ini oching. Diskni o'rninging va qopqog'ini yoping.

Chiqarib olish – Qayta tinglashni to'xtatgandan keyin disklar bo'linmasining qopqog'ini oching va diskni chiqarib oling. Diskni g'ilofning ichiga solib qo'ying.

Disklar bo'linmasining ichiga chang kirmasligi uchun doimo uni yopiq holda saqlang. Agar disk qayta tinglanmaydigan bo'sa, uni doimo chiqarib oling.

1. Magnitolani yoping.
2. FUNCTION Ishlash rejimlarini o'tkazish dastakchasini CD holatiga o'rnatib, disklarni qayta tinglash rejimini tanlang.

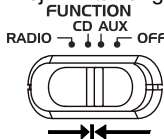

3. Disklar bo'linmasida disk bo'lmaganda yoki disk shikastlangan bo'lsa, SK-displeyda «no» belgilari aks etadi.



4. Disklar bo'linmasini oching. Diskni o'rninging va disklar bo'linmasining qopqog'ini yoping. Diskning to'g'ri holda - yorlig'ini tepaga qilib o'rnatilganligiga ishonch hosil qiling.
5. SK-displeyda treklarning soni va «CD» belgilari aks etadi.



Eslatma: Ushbu buyum CD-R va CD-RW disklarni qayta eshittirishi mumkin.

Qayta tinglash

Qayta tinglashni to'xtatish rejimida PLAY/

PAUSE tugmasini bosib, diskni qayta tinglash boshlanadi.



Pauza

Qayta tinglashni vaqtincha to'xtatish uchun qayta tinglash rejimida PLAY/PAUSE tugmasini bosib.



Qayta tinglashni davom ettirish uchun PLAY/PAUSE tugmasini yana bir marta bosib.

Qayta tinglashni to'xtatish

Qayta tinglashni to'xtatish uchun STOP tugmasini bosib. SK-displeyda treklarning soni aks ettiriladi.



O'nta trekka oldinga/orqaga o'tish

O'nta trekka oldinga/orqaga o'tish uchun «+10»/«-10» tugmalaridan foydalaning.

Trekning boshiga, undan avvalgi trekka va undan keyingi trekka o'tish.

1. Qayta tinglanayotgan trekning boshiga qaytish uchun qayta tinglash rejimiga ⏮ tugmasini bir marta bosib.
2. Keyingi trekka o'tish uchun ⏭ tugmasini bir marta bosib.
3. Undan avvalgi trekka o'tish uchun qayta tinglash rejimida ⏮ tugmasini ikki marta bosib, agar qayta tinglash to'xtatilgan bo'lsa, ⏮ tugmasini bir marta bosib.

Trekni yoki diskni takrorlash

1. Trekni bir marta takrorlash uchun MODE tugmasini bir marta bosib, SK-displeyda «REP» belgilari yonib-o'chadi.



2. Diskdagi barcha treklarni takrorlash uchun MODE tugmasini ikki marta bosib, SK-displeyda «REP» belgilari aks ettiriladi.



Qayta tinglashni bekor qilish uchun takrorlash belgilari o'chib qolmaguncha MODE tugmasini qayta bosib turing.

Tasodifiy tartibda qayta tinglash

1. Diskdagi barcha treklarni tasodifiy tartibda qayta tinglash uchun qayta tinglashni to'xtatish rejimida MODE tugmasini uch marta bosib, SK-displeyda «RDM» belgilari paydo bo'ladi. PLAY tugmasini bosib, treklarni tasodifiy tartibda qayta tinglash boshlanadi.



2. Tasodifiy tartibda qayta tinglashni bekor qilish uchun MODE tugmasini yana bir marta bosib, «RDM» belgilari o'chib qoladi.

QAYTA TINGLASHNI DASTURLASHTIRISH

Siz treklarni o'zingiz istalgan tartibda (ko'pi bilan 20 tasini) qayta tinglashni dasturlashtirishingiz mumkin.

1. Diskni qayta tinglash to'xtatilganida, PROGRAM tugmasini bir marta bosib, SK-displeyda dasturlashtirishdagi birinchi raqamli kompozitsiyaning raqami «P01» va dasturlashtirish rejimining yonib-o'chib turuvchi belgisi «PROG» yonib-o'chib turadi.



2. ►/ ◀ yoki +10/-10 tugmalarini ketma-ket bosib, kerakli trekni tanlang.

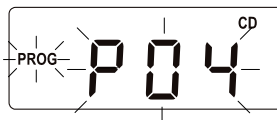

3. Tanlangan trekni xotirada saqlash uchun PROGRAM tugmasini bosib. Dasturlashtiriladigan trekning raqami «R02» bo'lib o'zgaradi.



4. Keyingi trekni dasturlashtirish: ►/ ◀ yoki +10/-10 tugmalarini ketma-ket bosib, keyingi trekni tanlang. Keyin tanlangan trekni xotirada saqlash uchun PROGRAM tugmasini bosib. Xotirada ko'pi bilan 20 tagacha treklar saqlanib qolishi mumkin
5. Dasturlashtirilgan treklarni qayta tinglash uchun PLAY/PAUSE tugmasini bosib.



6. Dasturlashtirilgan qayta tinglashni bekor qilish uchun STOP tugmasini bosib yoki diskni qo'yish bo'linmasining qopqog'ini oching, yoki FUNCTION ishlash rejimlarini o'tkazish dastagini boshqa holatga o'tkazing.

Diskdan, USB axborot tashuvchisidan yoki SD / MMC kartasidan MR3 fayllarni qayta tinglash

Mazkur buyum MP3 formatida yozilgan disklarning ko'pchiligini qayta eshittirishi mumkin, lekin ushbu diskni yozish paytida ishlatilgan dasturiy ta'minotning sozlanishlari tufayli ushbu disk yozuvlarini qayta eshittirilmaydigan holatlar ham bo'lishi mumkin. (Masalan, diskning finallashtirilishi mavjud emasligi tufayli).

1. Magnitolani yoqing. FUNCTION Ishlash rejimlarini o'zgartirish dastakhasini CD holatiga o'tkazing.
2. Buyum avtomatik ravishda diskni o'qishni boshlaydi.
3. Magnitoladagi CD/SD/USB tugmasini bosib va tashuvchining turini tanlang: disk, xotira kartasi yoki USB moslamasi.

4. MR3 diskni disklar bo'linmasiga kiriting, yoki USB moslamasini yoki SD kartasini tegishli uyasiga kiriting. Ushbu tashuvchini o'qish boshlanadi, keyin esa displeyda treklarning umumiy soni aks ettiriladi.

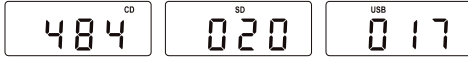

5. Disklar bo'linmasida disk bo'lmaganda yoki disk shikastlangan bo'lsa, USB uyasiga USB moslamasi ulanmagan bo'lsa, MMC uyasiga hech qanday xotira kartasi ulanmagan bo'lsa, SK-displeyda «no» belgilari aks ettiriladi.



6. Keyingi/avvalgi papkaga o'tish uchun, qayta tinglash to'xtatilgan rejimda, mos holda FOLDER UP yoki FOLDER DOWN va +10/-10 tugmalarini bosing.

7. ⏮/⏭ yoki +10/-10 tugmalarini ketma-ket bosib, kerakli trekni tanlang.

8. Tanlangan trekni qayta tinglash uchun PLAY/PAUSE tugmasini bosing.



9. Qayta tinglashni to'xtatib turish uchun PLAY/PAUSE tugmasini bosing.

10. Qayta tinglashni tiklash uchun PLAY/PAUSE tugmasini yana bir marta bosing.

11. Qayta tinglashni to'xtatish uchun STOP tugmasini bosing.

Trekni yoki papkani takroriy qayta tinglash

1. CD, USB yoki SD Qayta tinglash rejimida bitta trekni doimo qaytarib turish uchun MODE tugmasini bir marta bosing, ushbu trek doimo takrorlanib turadi.



2. Papkadagi barcha treklarni doimo qaytarib turish uchun MODE tugmasini ikki marta bosing, tanlangan papka doimo takrorlanib turadi.



3. Barcha papkalarni doimo qaytarib turish uchun MODE tugmasini uch marta bosing, barcha papkalar doimo takrorlanib turadi.



Diskni tasodifiy tartibda qayta tinglash

1. Diskdagi barcha treklarning tasodifiy tartibda qayta tinglash uchun qayta tinglashni to'xtatish rejimiga kirib, MODE tugmasini to'rt marta bosing, SK-displeyda «RDM» belgilari paydo bo'ladi. PLAY tugmasini bosing, va barcha treklar tasodifiy tartibda qayta eshittiriladi boshlanadi.



2. Treklarni tasodifiy tartibda qayta tinglashni bekor qilish uchun MODE tugmasini yana bir marta bosing, tasodifiy tartibda qayta tinglashning indikatorini «RDM» o'chadi.

Qayta tinglashni dasturlashtirish

Siz treklarni o'zingiz istalgan tartibda (ko'pi bilan 20 tasini) qayta tinglashni dasturlashtirishingiz mumkin.

1. Magnitoladagi CD/SD/USB tugmalarini bosib Yu tashuvchining turini tanlang: disk, xotira kartasi yoki USB moslamasi.
2. PROGRAM tugmasini bir marta bosing. SK-displeyda dasturlashtirish rejimining yonib-o'chib turuvchi belgisi «PROG», dasturlashtirishdagi birinchi raqamli kompozitsiyaning raqami «P01» aks ettiriladi.



3. FOLDER UP / FOLDER DOWN tugmalarini ketma-ket bosib, o'zingiz istagan papkani tanlang.



4. ►/◄ yoki +10/-10 tugmalarini ketma-ket bosib, kerakli trekni tanlang.



5. Tanlangan trekni xotirada saqlash uchun PROG tugmasini bosing. Dasturlanadigan trekning raqami «R02» ga o'zgaradi.

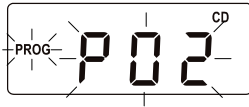

6. Har bir keyingi trekni dasturlashtirish uchun 2-5 amallarni takrorlang. Siz ko'pi bilan 20 tagacha treklarni dasturlashtirishingiz mumkin.
7. Dasturlashtirilgan treklarni qayta tinglash uchun PLAY/PAUSE tugmasini bosing.



Eslatma: Dasturlashtirilgan qayta tinglashni to'xtatib turish uchun avval STOP tugmasini, keyin esa PLAY/PAUSE tugmasini bosing.

Dasturlashtirilgan qayta tinglash tartibini bekor qilish uchun qayta tinglashni to'xtatish rejimida STOP tugmasini bosib yoki diskni qo'yish bo'linmasining qopqog'ini oching, yoki tegishli uyasidan xotira kartasini yoki USB –moslamasini chiqarib oling, yoki ishlash rejimlarini o'zgartirish dastagini FUNCTION boshqa holatga o'rning.

NOSOZLIKLARNI IZLASH VA BARTARAF ETISH

Nosozliklar yoki buzilishlarning sababi ko'pincha noto'g'ri foydalanish bo'ladi. Agar Siz buyumda biror-bir kori-hol ro'y bergan, deb hisoblasangiz, ushbu jadvalga qarab nosozliklarning ehtimoliy sabablarini tekshirib oling.

Agar nosozlikni bartaraf qilish qo'lingizdan kelmasa, o'zingizga eng yaqin bo'lgan ro'yxatga olingan servis markaziga yoki dileringizga ta'mirlash ishlarini bajarish uchun murojaat qiling.

Nosozlik	Ehtimoliy sababi	Bartaraf etish usuli
Radio		
FM yoki AM diapazonida radiostantsiyalarni tinglash paytida shovqin	Stantsiya sozlanmagan	Radiostantsiyani sozlang
	FM diapazon: antena to'liq chiqarib olinmagan AM diapazon: buyum signalni qabul qilish zonasidan tashqarida joylashgan	Antennani chiqarib oling Boshqa joylashtirish usullarini sinab ko'ring
Magnitola FM yoki AM diapazonida radiostantsiyalarni qabul qilib eshittirmaydi	FUNCTION ishlash rejimlarini o'tkazish dastagi RADIO holatiga o'tkazilmagan	FUNCTION ishlash rejimlarini o'tkazish dastagini RADIO holatiga o'tkazing
	Ovoz balandligining darajasi past	Ovoz balandligining darajasini oshiring
Disk		
Disk eshittirilmaydi	FUNCTION ishlash rejimlarini o'tkazish dastagi CD holatiga o'tkazilmagan	FUNCTION ishlash rejimlarini o'tkazish dastagini CD holatiga o'tkazing
	Disk ichida yo'q yoki noto'g'ri o'rnatilgan	Diskning to'g'ri o'rnatilganligini tekshiring, u yorlig'ini tepaga qilib o'rnatilishi lozim
Ayrim treklar eshittirilmaydi	Disk tiralgan yoki ifloslangan	Diskni yumshoq mato bilan arting, shikastlangan disklardan foydalanmang

Disk o'rnatilgan, lekin treklar eshittirilmaydi	Disk noto'g'ri o'rnatilgan	Diskning to'g'ri o'rnatilganligini tekshiring, u yorlig'ini tepaga qilib o'rnatilishi lozim
	Disk tiralgan yoki ifloslangan	Diskni yumshoq mato bilan arting, shikastlangan disklardan foydalanmang
	Diskning formati mos kelmaydi	Tegishli formatdagi diskdan foydalaning
SD-karta eshittirilmaydi	Xotira kartasidan eshittirish rejimi tanlanmagan	Xotira kartasidan eshittirish rejimini tanlang
	Karta o'z uyasiga kiritilmagan yoki kartada MR3 fayllar yo'q	Kartaning uyaga kiritilganligini va unda MR3 fayllar bor-yo'qligini tekshiring
USB-moslamasi eshittirilmaydi	USB-moslamasidan eshittirish rejimi tanlanmagan	USB-moslamasidan eshittirish rejimini tanlang
	USB-moslama uyaga kiritilmagan yoki unda MR3 fayllar yo'q.	USB-moslama uyaga kiritilganligini va unda MR3 fayllar bor-yo'qligini tekshiring.

Texnik xususiyatlari

Ta'minot	230 V ~ 50 Hz
Ta'minot elementlaridan ishlash	UM 2 («S») x 8
O'lchamlari	270 (uzunligi) x 239 (eni) x 124,5 (bo'yi)
Chiqish quvvati	2 x 1,2 W
Dinamiklar	2 x 8 Om
Chastotalar diapazoni	AM: 540 – 1600 kHz FM: 64 – 108 MHz
Diskni yuklash	Tepadan

Ushbu buyum barcha talab etiladigan Yevropa va Rossiya xavfsizlik va gigiyena standartlariga mos keladi.

Кафолат шартлари

Ушбу жиҳозга кафолат бериш масаласида ҳудудий дилер ёки ушбу жиҳоз харид қилинган компанияга муурожаат қилинг. Касса чеки ёки харидни тасдиқловчи бошқа бир молиявий ҳужжат кафолат хизматини бериш шарти ҳисобланади.



Ушбу жиҳоз 89/336/ЯЕС Кўрсатмаси асосида белгиланган ва Қувват кучини белгилаш Қонунида (73/23 ЕЭС) айтилган ЯХС талабларига мувофиқ келади.

GB

A production date of the item is indicated in the serial number on the technical data plate. A serial number is an eleven-unit number, with the first four figures indicating the production date. For example, serial number 0606xxxxxxx means that the item was manufactured in June (the sixth month) 2006.

RUS

Дата производства изделия указана в серийном номере на табличке с техническими данными. Серийный номер представляет собой одиннадцатизначное число, первые четыре цифры которого обозначают дату производства. Например, серийный номер 0606xxxxxxx означает, что изделие было произведено в июне (шестой месяц) 2006 года.

UA

Дата виробництва виробу вказана в серійному номері на табличці з технічними даними. Серійний номер представляє собою одинадцятизначне число, перші чотири цифри якого означають дату виробництва. Наприклад, серійний номер 0606xxxxxxx означає, що виріб був виготовлений в червні (шостий місяць) 2006 року.

KZ

Бұйымның шығарылған мерзімі техникалық деректері бар кестедегі сериялық нөмірде көрсетілген. Сериялық нөмір он бір саннан тұрады, оның бірінші төрт саны шығару мерзімін білдіреді. Мысалы, сериялық нөмір 0606xxxxxxx болса, бұл бұйым 2006 жылдың маусым айында (алтыншы ай) жасалғанын білдіреді.

UZ

Жиҳоз ишлаб чиқарилган муддат техник хусусиятлар кўрсатилган лавҳачадаги серия рақамида кўрсатилган. Серия рақами ўн битта сондан иборат бўлиб уларнинг биринчи тўрттаси ишлаб чиқарилган вақтни ифода этади. Мисол учун 0606xxxxxxx серия рақами жиҳоз 2006 йилнинг июн ойида (олтинчи ойда) ишлаб чиқарилганлигини билдиради.

