

SPK321i



USER MANUAL
HANDBUCH
HANDLEIDING
MANUEL DESCRIPTIF
РУКОВОДСТВО ПОЛЬЗОВАТЕЛЯ
КЕРІВНИЦТВО КОРИСТУВАЧА



PORTABLE SPEAKERS WITH UNIVERSAL DOCK FOR IPOD
PORTABLER LAUTSPRECHER MIT UNIVERSAL-DOCK FÜR IPOD
DRAAGBARE LUIDSPREKERS MET UNIVERSEEL DOCKING STATION VOOR IPOD
HAUT-PARLEURS PORTABLES AVEC STATION D'ACCUEIL UNIVERSELLE POUR IPOD
ПОРТАТИВНІ ЗВУКОВІ КОЛОНКИ С УНІВЕРСАЛЬНИМ ДОКОМ ДЛЯ IPOD
ПОРТАТИВНЫЕ ЗВУКОВЫЕ КОЛОНКИ С УНИВЕРСАЛЬНЫМ ДОКОМ ДЛЯ IPOD

Features

- Suitable for iPod Nano, iPod Touch, iPod Classic, iPod Video 30G, iPod Shuffle and others
- Can be powered by the AC adapter or by batteries
- Charges iPod, if it is powered by the AC adapter
- Digital amplifier
- Volume control, 3D sound button and audio line input

Specifications















- Total RMS power: 3 W
- Signal/noise ratio: ≥ 60 dB
- Frequency response: 120 - 20000 Hz
- Dimensions: 220 x 60 x 87 mm (L x H x W)
- Power supply: adapter 100 - 240 V AC 50/60 Hz to 5 V DC 1.2 A or 4 pcs x AAA battery (not included)



iPod is a trademark of Apple Inc., registered in the U.S. and other countries.

“Made for iPod” means that the electronic accessory has been designed to connect specifically to iPod and has been certified by the developer to meet Apple performance standards.

Apple is not responsible for the operation of this device or its compliance with safety and regulatory standards.

Made for / Fabriqué pour			
 iPhone 3G 8GB 16GB	 iPod nano 4th generation (video) 8GB 16GB	 iPod nano 3rd generation (video) 4GB 8GB	 iPod 4th generation 40GB
 iPod touch 2nd generation 8GB 16GB 32GB	 iPod classic 120GB	 iPod classic 80GB 160GB	 iPod 4th generation 20GB
 iPod touch 1st generation 8GB 16GB 32GB	 iPod 4th generation (color display) 40GB 60GB	 iPod 4th generation (color display) 20GB 30GB	
 iPod 5th generation (video) 60GB 80GB	 iPod 5th generation (video) 30GB	 iPod nano 2nd generation (aluminum) 2GB 4GB 8GB	 iPod nano 1st generation 1GB 2GB 4GB

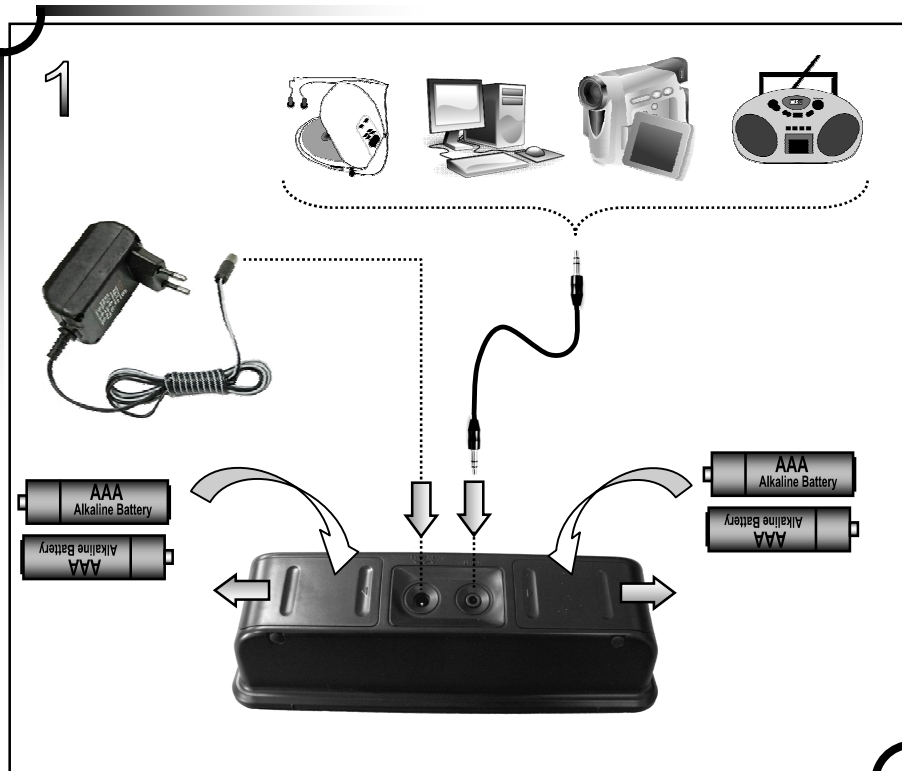

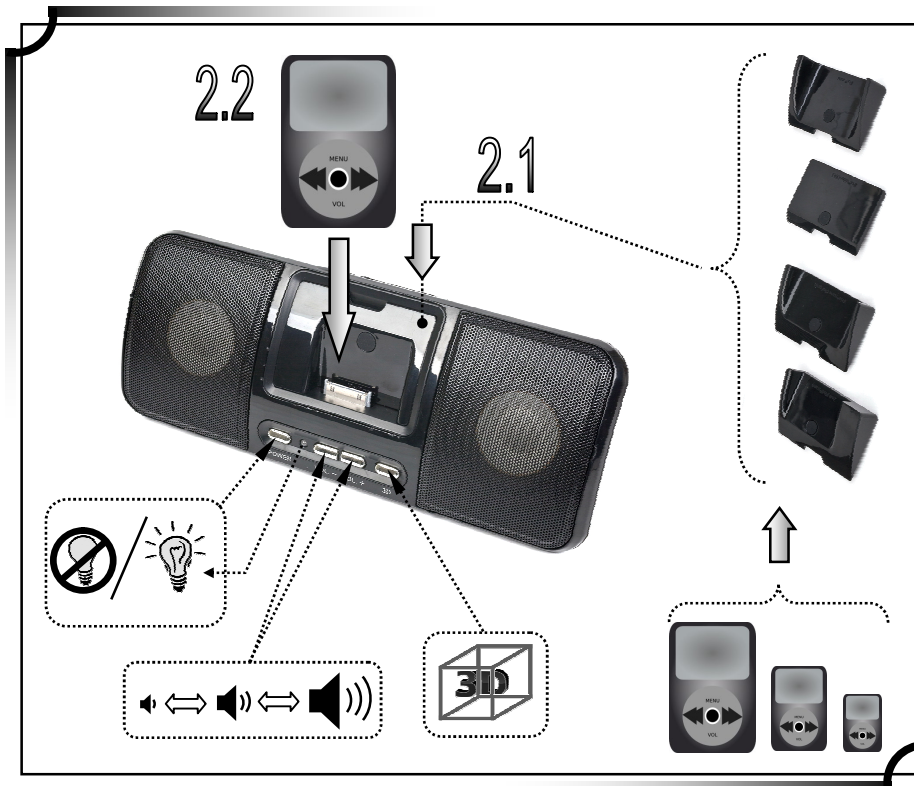

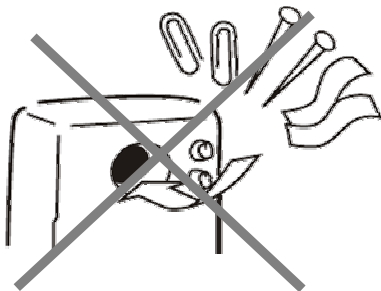
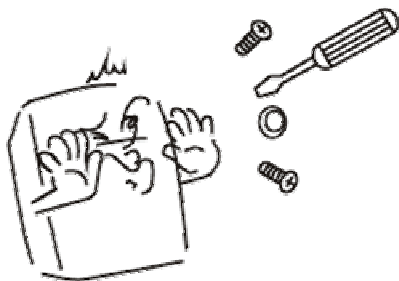
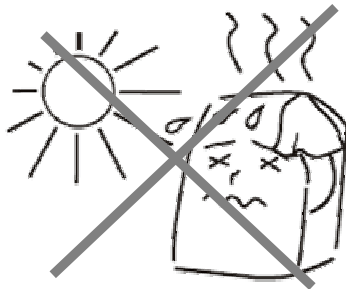
3

EC Declaration of Conformity

We hereby certify that the following product complies with all the relevant Safety Requirements of § 4 EMVG and of the Directives 2006/95/EC; 93/68/EEC and 2004/108/EC.

Applicant : Gembird Europe BV
Wittevrouwen 56,
1358CD, Almere, The Netherlands

Equipment : Computer parts

Model Nos. : SPK321i

Product description : SPK321i Portable speakers with universal dock for iPod

European standards:

EN55022:2006; EN55024:1998+A1:2001+A2:2003; EN61000-3-2:2000+A2:2005; EN61000-3-3:1995+A1:2001+A2:2005;

The following manufacturer/WITHIN Europe is responsible for this declaration:

Gembird Europe BV
Wittevrouwen 56, 1358CD, Almere, The Netherlands
Tel: +31-(0)36-5211588. Fax: +31-(0)36-5347835

Director

The Netherlands / May 4, 2010
Place and Date



Authorized signature

WARRANTY CONDITIONS

The warranty period is 36 months and begins with the sale to the end user. The receipt must clearly list the date of purchase and the part number, in addition it should be printed. Keep the receipt for the entire warranty period since it is required for all warranty claims. During the warranty period the defective items will be credited, repaired or replaced at the manufacturer's expense. Work carried out under the warranty neither extends the warranty period nor starts a new warranty period. The manufacturer reserves the right to void any warranty claim for damages or defects due to misuse, abuse or external impact (falling down, impact, ingress of water, dust, contamination or break). Wearing parts (e.g. rechargeable batteries) are excluded from the warranty. Upon receipt of the RMA goods, Gembird Europe B.V. reserves the right to choose between replacement of defective goods or issuing a credit note. The credit note amount will always be calculated on the basis of the current market value of the defective products

GARANTIE BEDINGUNGEN

Die Garantie beträgt 36 Monate ab Verkaufsdatum an den Endverbraucher. Das Kaufdatum und der Gerätetyp sind durch eine maschinell erstellte Kaufquittung zu belegen. Bitte bewahren Sie Ihren Kaufbeleg daher für die Dauer der Garantie auf, da er Voraussetzung für eine eventuelle Reklamation ist. Innerhalb der Garantiezeit werden alle Mängel, wahlweise durch den Hersteller entweder durch Instandsetzung, Austausch mangelhafter Teile oder im Austausch, behoben. Die Ausführung der Garantieleistung bewirkt weder eine Verlängerung noch einen Neubeginn der Garantiezeit.

Eine Garantieleistung entfällt für Schäden oder Mängel die durch unsachgemäße Handhabung oder durch äußere Einwirkung (Sturz, Schlag, Wasser, Staub, Verschmutzung oder Bruch) herbeigeführt wurden. Verschleißteile (z.B. Akkus) sind von der Garantie ausgenommen.

Gembird Europe B.V.
Wittevrouwen 56, 1358CD Almere
The Netherlands
www.gembird.nl/support
support@gmb.nl
Tel. +31-36-5211588

(0900-4362473 inside The Netherlands, € 0,15 p/m, mobile costs not included)

Gembird Deutschland GmbH
Overweg 27, 59494 Soest
Deutschland
www.gembird.de/support
support@gembird.de
Tel. +49-180 5-436247

€0,14 aus dem deutschen Festnetz. Mobilfunkpreise können abweichen

GARANTIE VOORWAARDEN

De garantietermijn bedraagt 36 maanden en gaat in op de aankoopdatum van het product door de eindgebruiker. Op de aankoopbon moeten de aankoopdatum en productomschrijving duidelijk vermeld staan. Gelieve de aankoopbon de gehele garantietermijn te bewaren, deze is ten alle tijden benodigd voor alle garantie aanspraken. Tijdens de garantietermijn zullen alle gebreken verholpen of vervangen worden door de fabrikant d.m.v. reparatie, omruiling van het defecte onderdeel of het gehele apparaat. Aanspraken tijdens de garantietermijn leiden niet tot verlenging hiervan. Garantieaanspraak vervalt bij schade of gebreken die ontstaan zijn door oneigenlijk gebruik, misbruik of invloeden van buitenaf (vallen, stoten, water, stof, vuil of breken). Slijtagegevoelige onderdelen (b.v. batterijen) zijn uitgesloten van garantie. Bij ontvangst van de RMA goederen behoudt Gembird zich het recht om te kiezen tussen vervanging van de defecte waren of het uitgeven van een kredietnota. Het bedrag van de kredietnota zal altijd gecaluleerd zijn op basis van de huidige marktprijs voor het defecte product.

Gembird Europe B.V.
Wittevrouwen 56, 1358CD Almere
The Netherlands
www.gembird.nl/support
support@gmb.nl
Tel. 0900-4362473
€ 0,15 p/m binnen Nederland
Exclusief mobiele telefoonkosten

CONDITIONS DE GARANTIE

Garantie est de 36 mois à partir de la date d'achat de l'utilisateur final.
Le talon de garantie doit énumérer clairement la date d'achat et le type d'appareil.
Conservez le reçu d'achat pendant toute la durée de la garantie car elle est nécessaire pour toute réclamation.
Au cours de la période de garantie tous les défauts doivent être remplacé aux frais du fabricant, soit par la réparation ou la remplacement de la pièce défectueuse ou l'ensemble du produit.
Les travaux effectués sous garantie ne prolongent pas la période de garantie ni ne commencent pas une nouvelle période de garantie.
Le fabricant se réserve le droit d'annuler toute demande de garantie pour les dommages ou défauts dus à une mauvaise utilisation, abus ou les effets externes (chute, choc, pénétration de l'eau, la poussière, etc..).
Les pièces d'usure (par exemple les piles rechargeables) sont exclus de la garantie.
Dès réception de la marchandise sous garantie, le SAV de Gembird Europe BV se réserve le droit de choisir entre le remplacement des produits défectueux ou de délivrer un avoir.
Le montant d'avoir sera toujours calculée sur la base de la valeur actuelle du marché des produits défectueux.

Gembird Europe B.V.
Wittevrouwen 56
1358CD Almere, The Netherlands
www.gembird.nl/support
support@gmb.nl
Tel. +31 (0)900 4362473
Prix d'appel depuis telephone fixe Pays-Bas : 0.15 euro / min
Prix d'appel depuis telephone mobile / autre pays - selon operateur

ГАРАНТИЙНЫЙ ТАЛОН 	УМОВИ ГАРАНТИЙНОГО ОБСЛУГОВУВАННЯ 
<p>1. Гарантийное обслуживание предоставляется в течение срока гарантии, при наличии правильно и четко заполненного гарантийного талона, и изделия в полной комплектации. Серийный номер и модель изделия должны соответствовать указанным в гарантийном талоне.</p> <p>2. Гарантийное обслуживание представляет собой бесплатное устранение всех неполадок (ремонт), или замену изделия на новое (аналогичное).</p> <p>3. Гарантия не распространяется на неисправности, вызванные следующими причинами:</p> <ul style="list-style-type: none">• использование изделия не по назначению.• нарушение условий эксплуатации, хранения или перевозки изделия, которые указаны в настоящей инструкции.• подключение нестандартных или неисправных периферийных устройств, аксессуаров.• механические повреждения, попадание внутрь изделия посторонних предметов, веществ, жидкостей, насекомых.• ремонт изделия не уполномоченными на то лицами. <p>4. Комплектность и внешний вид изделия проверяются Покупателем при получении товара в присутствии персонала фирмы.</p> <p>Послепродажные претензии по укомплектованности и внешнему виду не принимаются.</p> <p>Наименование изделия: _____</p> <p>Модель _____</p> <p>Серийный номер _____</p> <p>Срок гарантии _____</p> <p>Дата продажи « ____ » _____ 20 ____ года</p> <p>Фирма-продавец: _____ Адрес и телефон фирмы-продавца: _____</p> <p>М.П. С условиями гарантии ознакомлен и согласен:</p> <p>Продавец: _____ Покупатель: _____</p>	<p>1. Гарантійне обслуговування надається протягом терміну гарантії, при наявності Гарантійного талону, заповненого належним чином, та виробу в повній комплектації.</p> <p>2. Гарантійне обслуговування не підтримується в разі порушення правил експлуатації, зберігання або перевезення виробу, що зазначені в інструкції по експлуатації виробу.</p> <p>3. Гарантійне обслуговування скасовується у випадках:</p> <ul style="list-style-type: none">- наявності механічних пошкоджень або слідів стороннього втручання;- пошкодження викликані стихійним лихом або нещасним випадком, включаючи й блискавку, потраплянням у виріб сторонніх предметів, рідин, комах, тощо;- пошкодження викликані застосуванням або підключенням нестандартних або несправних периферійних пристроїв, аксесуарів; <p>4. Гарантія не поширюється на витратні матеріали та додаткові аксесуари;</p> <p>3 гарантійними умовами згоден.</p> <p>Підпис покупця: _____</p> <p>ГАРАНТІЙНИЙ ТАЛОН № _____</p> <p>Товар/модель _____</p> <p>Серійний номер _____</p> <p>Термін гарантії _____</p> <p>Дата продажу _____</p> <p>Продавець (назва, телефон) _____</p> <p>Печатка та підпис продавця _____</p> <p>3 гарантійних питань звертайтеся до сервісних центрів Gembird. Про адреси та контакти Ви можете дізнатися на сайті www.gembird.ua або по телефону 044-4510213.</p>