

Register your product and get support at
www.philips.com/welcome

GoGear

SA1ARA02

SA1ARA04

SA1ARA08

SA1ARA16



RU Руководство пользователя

PHILIPS

Содержание

1	Информация по технике безопасности	3		
	Общее обслуживание	3		
	Утилизация изделия	5		
2	Ваш новый GoGear Ariaz	7		
	Комплект поставки	7		
3	Начало работы	8		
	Клавиши и подключения	8		
	Обзор основного меню	9		
	Установка программного обеспечения	9		
	Подключение и зарядка	9		
	Подключите GoGear Ariaz к компьютеру	10		
	Индикация уровня заряда батареи	10		
	Безопасное отключение GoGear Ariaz	10		
	Включите и выключите GoGear Ariaz	10		
	Автоматический переход в режим ожидания и отключение	10		
4	Использование GoGear Ariaz для управления файлами	12		
5	Проигрыватель Windows Media 11 (WMP11)	13		
	Установка проигрывателя Windows Media 11 (WMP11)	13		
	Передача аудиофайлов и изображений в библиотеку WMP11	13		
	Переключение между библиотеками музыкальных файлов и файлов с изображениями в проигрывателе WMP и GoGear Ariaz	14		
	Копирование песен с компакт-диска	14		
	Покупка музыки в сети Интернет	15		
	Синхронизация содержимого проигрывателя Windows Media с GoGear Ariaz	15		
	Настройка GoGear Ariaz для работы с WMP11	16		
	Переключение между автоматической и ручной синхронизацией	16		
	Выбор и распределение приоритетов для автоматической синхронизации	16		
	Выбор файлов и списков воспроизведения для ручной синхронизации	17		
	Копирование файлов с GoGear Ariaz на компьютер	18		
	Списки воспроизведения WMP11	19		
	Создание обычного списка воспроизведения	19		
	Создание автоматического списка воспроизведения	19		
	Редактирование списка воспроизведения	20		
	Передача списков воспроизведения на GoGear Ariaz	20		
	Поиск музыкальных файлов и изображений с помощью проигрывателя WMP11	20		
	Удаление файлов и списков воспроизведения из библиотеки WMP11	21		
	Удаление файлов и списков воспроизведения из GoGear Ariaz	21		
	Редактирование информации о композиции с помощью WMP11	21		
	Форматирование GoGear Ariaz с помощью WMP11	22		
6	Музыка	23		
	Прослушивание музыки	23		
	Поиск музыки	23		
	Удаление музыкальных дорожек	23		

7	Аудиокниги	24
	Добавление аудиокниг в GoGear Ariaz	24
	Управление аудиокнигами	24
	Выбор аудиокниги по названию	24
8	Видео	25
	Загрузка, преобразование и передача видеофайлов	25
	Воспроизведение видеозаписей	25
	Удаление видеозаписей	25
9	Изображения	26
	Просмотр изображений	26
	Просмотр слайд-шоу	26
	Добавление изображений в GoGear Ariaz	26
	Удаление изображений	26
10	Радио	27
	Прослушивание радио FM	27
	Настройка радиостанций вручную	27
	Автоматическая настройка предустановленных радиостанций	27
	Прослушивание предустановленной радиостанции	27
11	Запись	28
	Запись музыки с радио FM	28
	Звукозапись/запись голоса	28
	Прослушивание записей с радио FM	28
	Прослушивание голосовых и аудиозаписей	29
	Загрузка записей в компьютер	29
	Удаление записей	29
12	Настройки	30
13	Обновление GoGear Ariaz	32
	Проверка / обновление прошивки вручную	32

14	Устранение неисправностей	33
-----------	----------------------------------	-----------

15	Технические данные	34
	Системные требования	34
	Поддерживаемые форматы аудиофайлов	35
	Поддерживаемые форматы видеофайлов	35
	Поддерживаемые форматы изображений	35

Нужна помощь?

Посетите сайт

www.philips.com/welcome

Там можно получить полный комплект сопутствующих материалов, например, руководство пользователя, последние обновления программного обеспечения и ответы на часто задаваемые вопросы.

1 Информация по технике безопасности

Общее обслуживание

! Внимание

- Чтобы избежать повреждения или сбоев в работе, выполняйте следующие требования
- Не подвергайте устройство чрезмерному нагреву от отопительного оборудования или прямых солнечных лучей.
- Не роняйте устройство и не допускайте падения на него других предметов.
- Не погружайте устройство в воду. Не допускайте попадания воды в гнездо для наушников или в батарейный отсек, так это может привести к серьезному повреждению.
- Работающие вблизи устройства мобильные телефоны могут быть причиной помех.
- Сделайте резервные копии всех файлов. Убедитесь в сохранении исходных файлов, загруженных на ваше устройство. Philips не несет ответственности за утрату или повреждение данных в случае повреждения устройства.
- Во избежание проблем управляйте файлами (передача, удаление и т.д.) только с помощью прилагаемого музыкального программного обеспечения.
- Не пользуйтесь чистящими средствами, содержащими спирт, аммиак, бензин или абразивные средства, так как они могут повредить устройство.

Рабочая температура и температура хранения

- Устройство должно использоваться при температуре от 0 до 35°C (32 - 95°F)
- Устройство должно храниться при температуре от 20 до 45°C (4 - 113°F)
- Срок службы батареи может сократиться в условиях низкой температуры.

Запчасти/аксессуары:

Для заказа запчастей/аксессуаров посетите веб-сайт www.philips.com/support.

Безопасность при прослушивании



Слушайте с умеренной громкостью.

Прослушивание наушников на максимальной громкости может привести к ухудшению слуха. Данное устройство может воспроизводить звук с таким уровнем громкости, который, даже при прослушивании в течение минуты, может привести к потере слуха у обычного человека. Возможность воспроизведения с высоким уровнем громкости предназначена для лиц с пониженным слухом. Уровень громкости может быть обманчивым. Со временем ваш слух адаптируется к более высокому уровню громкости. Поэтому после продолжительного прослушивания, то, что кажется нормальной громкостью, фактически может быть громким и вредным для вашего слуха. Во избежание этого установите безопасную громкость устройства, и подождите адаптации к этому уровню. Для установки безопасного уровня громкости:

Установите низкий уровень громкости. Медленно повышайте уровень громкости, пока звучание не станет достаточно четким, комфортным, без искажений. Разумная продолжительность прослушивания.

Прослушивание в течение длительного времени, даже при безопасном уровне громкости, может стать причиной потери слуха.

Старайтесь использовать аудиооборудование с разумной продолжительностью и устраивать перерывы во время прослушивания.

При использовании наушников соблюдайте следующие правила.

Слушайте с умеренным уровнем громкости, с разумной продолжительностью.

Старайтесь не настраивать громкость, пока происходит адаптация слуха.

Не устанавливайте уровень громкости, мешающий слышать окружающие звуки.

В потенциально опасных ситуациях следует соблюдать осторожность или временно прерывать прослушивание.

Не используйте наушники во время управления транспортными средствами, а также во время катания на велосипеде, скейтборде и т.п. Это может привести к транспортно-аварийной ситуации и во многих странах запрещено законом.

Модификации

Модификации, внесенные без согласия производителя, могут привести к утрате пользователем права на использование этого устройства.

Информация об авторских правах

Все другие торговые марки и торговые наименования являются собственностью соответствующих компаний и организаций.

Несанкционированное копирование материалов, загруженных из Интернета или с Audio CD нарушает авторское право и международные договоры.

Незаконное создание копий материалов, защищенных от копирования, в том числе компьютерных программ, файлов, музыкальных записей и записей теле- и радиопередач, может являться нарушением закона об авторском праве и быть уголовно наказуемым. Данное оборудование не должно использоваться в подобных целях.

Windows Media и логотип Windows являются торговыми марками или зарегистрированными торговыми марками корпорации Microsoft в США и/или других странах.

Будьте ответственными! Соблюдайте авторские права.



Компания Philips уважает права интеллектуальной собственности, и мы просим наших пользователей поступать так же.

Мультимедийное содержание (файлы) в сети Интернет могут быть созданы и/или могут распространяться без разрешения владельца авторских прав.

Копирование или распространение неавторизованного содержимого может являться нарушением законов об авторском праве в различных странах, включая вашу. Соблюдение законодательства об охране авторских прав находится в вашей компетенции.

Функция записи и передачи на портативный плеер видеопотоков, загруженных на Ваш компьютер, предназначается только для свободно копируемых программ или надлежащим образом лицензированного содержимого. Вы можете использовать такое содержимое только в частных, некоммерческих целях, и необходимо уважать возможные инструкции к авторским правам, предоставленных владельцем. Такие инструкции могут запрещать дальнейшее копирование. Видеопотоки могут использовать технологию защиты от копирования, которая блокирует дальнейшее копирование. В таких ситуациях функция записи будет недоступна, и Вы получите сообщение с уведомлением.

Регистрация данных

Philips стремится к улучшению качества изделий и впечатлений потребителя от продукции Philips. Для распознавания пользовательского профиля устройство регистрирует некоторую информацию / данные в энергонезависимой памяти устройства. Такие данные используются для

диагностики и определения неисправностей или проблем, которые могут возникнуть при использовании устройства. К таким данным относятся, например, продолжительность работы в музыкальном режиме, количество случаев разрядки аккумулятора и т.д. Такие данные не влияют на записи или носители, используемые в устройстве, а так же на источники загрузки. Данные, сохраняемые в устройстве, используются ТОЛЬКО если пользователь возвращает устройство в сервисный центр Philips и ТОЛЬКО для того, чтобы упростить диагностику неисправности и предотвращение появления этой неисправности в дальнейшем. Сохраненные данные должны быть предоставлены пользователю по первому требованию.

Утилизация изделия

Данное изделие сконструировано и изготовлено из высококачественных материалов и компонентов, которые подлежат переработке и вторичному использованию.

Если продукт маркирован значком с изображением перечеркнутой корзины, это означает, что изделие попадает под действие директивы Европейского союза 2002/96/ЕС.



Запрещается выбрасывать изделие вместе с бытовым мусором. Узнайте всю необходимую информацию о раздельной утилизации электрических и электронных изделий. Правильная утилизация отслуживших изделий поможет предотвратить возможное вредное

воздействие на окружающую среду и здоровье человека.



Внимание

- Удаление встроенной батареи приводит к потере гарантии и может привести к повреждению изделия. В данной инструкции приводятся сведения об утилизации изделия по окончании срока службы.

Настоящее изделие также содержит встроенный аккумулятор, соответствующий директиве Европейского Союза 2006/66/ЕС, и не подлежащий утилизации вместе с бытовым мусором. Для обеспечения функциональности и безопасности работы изделия извлечение или замена аккумулятора должны производиться специалистами в официальном пункте приема или сервисном центре.

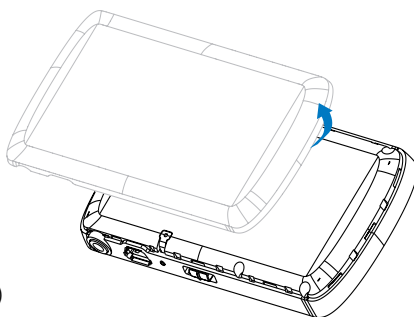

1

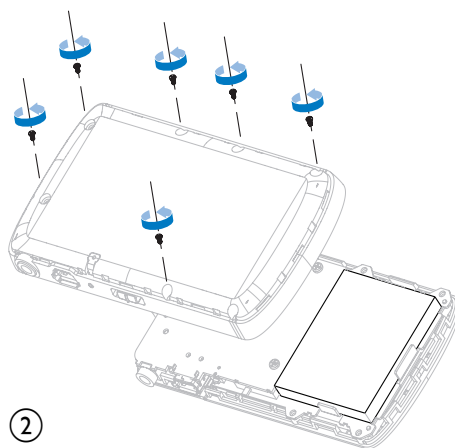

2

Для утилизации батарей необходимы сведения о местной системе сбора отходов. Правильная утилизация отслуживших батарей поможет предотвратить возможное вредное воздействие на окружающую среду и здоровье человека.

Примечание для Евросоюза

Данное изделие соответствует требованиям ЕС по радиопомехам.

2 Ваш новый GoGear Ariaz

Примечание

- Изображения даны только в качестве примеров. Philips оставляет за собой право изменять цвет/конструкцию изделия без предварительного уведомления.

Возможности GoGear Ariaz

- воспроизведение файлов в формате MP3 и WMA
- Просмотр видеофайлов
- Прослушивание радио FM
- Создание записей

Комплект поставки

Проверьте наличие всех составляющих комплектации:

Плеер



Наушники



Кабель USB



Краткое руководство



3 Начало работы

Клавиши и подключения

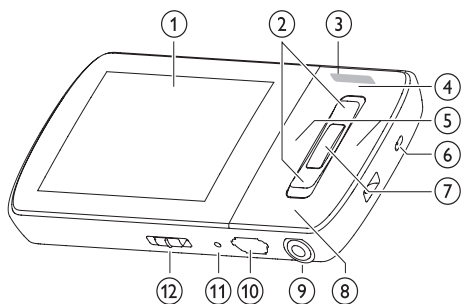

①	дисплей
② ▲ / ▼	нажмите для перемещения вверх/вниз нажмите и удерживайте для быстрого перемещения вверх/вниз
③ -VOL+	нажмите для увеличения/уменьшения громкости нажмите и удерживайте для быстрого увеличения/уменьшения громкости
④ OPTIONS	просмотр доступных параметров
⑤ ◀ / ▶	нажмите для перехода к предыдущему/следующему файлу нажмите и удерживайте для быстрого перемещения назад/вперед
⑥ MIC	микрофон
⑦ ▶	нажмите для воспроизведения/паузы/подтверждения
⑧ ↶	нажмите для перехода на один уровень назад нажмите и удерживайте для возврата в главное меню

⑨	разъем для наушников
⑩	гнездо подключения устройства USB
⑪ RESET	нажмите для перезагрузки GoGear Ariaz
⑫	сдвиньте и удерживайте для включения/выключения GoGear Ariaz
🔒	сдвиньте, чтобы заблокировать/разблокировать все кнопки кроме -VOL+

! Внимание

- Прослушивание на больших уровнях громкости в течение длительного времени может негативно влиять на слух.



Можно установить ограничение громкости на GoGear Ariaz.

- 1 В главном меню выберите **[Настройки] > [Параметры звука] > [Ограничение громкости]**.
- 2 Нажмите кнопки регулировки громкости **- / +**, чтобы установить необходимый уровень громкости воспроизведения.
- 3 Нажмите **▶||** для подтверждения.
↳ При установке ограничения на GoGear Ariaz громкость не может быть увеличена выше установленного уровня даже при нажатии на кнопку громкости **+**.

Для отключения ограничения выполните следующие действия.

- 1 Выберите **[Настройки] > [Параметры звука] > [Ограничение громкости]**.
- 2 Установите максимальный уровень громкости.
- 3 Нажмите **▶||** для подтверждения.

Обзор основного меню

Меню	Режим	Функции
	Музыка	воспроизведение музыкальных дорожек
	Видео	воспроизведение видеозаписей
	Изображения	просмотр изображений
	FM-радио	Прослушивание радио FM
	Записи	создание или прослушивание записей
	Просмотр папок	просмотр файлов в папках
	Чтение текста	чтение текстовых файлов
	Настройки	выбор настроек GoGear Ariaz
	Воспр. сейчас	отображение текущего экрана воспроизведения

Установка программного обеспечения

С GoGear Ariaz поставляется следующее ПО:

- **Philips Device Manager** (для получения обновлений встроенной программы GoGear Ariaz)
- **Media Converter для Philips** (для преобразования и передачи видеофайлов на GoGear Ariaz)
- **Проигрыватель Windows Media** (для преобразования и передачи медиафайлов WMP на GoGear Ariaz)

Важная информация:

Установите ПО с поставляемого в комплекте компакт-диска для передачи музыки или видеофайлов.

Важная информация. Перед установкой ПО проверьте соответствие компьютера системным требованиям (см. раздел **Системные требования** руководства пользователя).

- 1 Подключение GoGear Ariaz к компьютеру.
 - 2 Вставьте компакт-диск, поставляемый в комплекте с GoGear Ariaz, в привод CD-ROM компьютера.
 - 3 Для завершения установки ПО следуйте инструкциям на экране.
- Если не удалось запустить установку автоматически, выполните следующие действия.

- 1 Откройте содержимое компакт-диска при помощи проводника Windows.
- 2 Дважды щелкните файл с расширением '.exe'.

Подключение и зарядка

GoGear Ariaz оснащен встроенным аккумулятором, который можно заряжать, подключив к USB-порту компьютера.



Примечание

- Перед первым использованием заряжайте GoGear Ariaz не менее 3 часов.
- При прекращении анимации зарядки устройство полностью заряжено, на дисплее отображается значок .

Подключите GoGear Ariaz к компьютеру

- 1 Подключите USB-разъем прилагаемого кабеля USB к компьютеру.
- 2 Подключите малый разъем USB-кабеля к малому гнезду USB GoGear Ariaz.
- 3 Включите компьютер.
↳ Начнется зарядка GoGear Ariaz.

Индикация уровня заряда батареи

На дисплее отображаются примерные уровни заряда батареи:

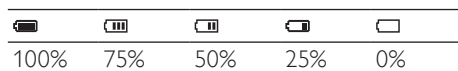

- ↳ При почти полной разрядке аккумулятора, мигает окно разрядки. Плеер сохраняет все настройки и отключается примерно через 60 секунд.

Примечание

- Число зарядных циклов аккумулятора ограничено. Срок службы аккумулятора и число зарядных циклов варьируются в зависимости от характера использования и установок.
- При прекращении анимации зарядки устройство полностью заряжено, на дисплее отображается значок .

Совет

- Чтобы продлить срок службы аккумулятора и увеличить время воспроизведения GoGear Ariaz, перейдите * > [Настройки дисплея] > [Таймер отключения экрана] и установите наименьшее время до отключения.

Безопасное отключение GoGear Ariaz

Чтобы избежать потери данных, отключайте GoGear Ariaz от компьютера следующим образом.

- 1 На компьютере закройте все приложения, которые работают с GoGear Ariaz.
- 2 Щелкните  на панели задач компьютера.
- 3 Дождитесь сообщения о том, что GoGear Ariaz может быть безопасно отключен, затем отключите GoGear Ariaz от порта USB.

Включите и выключите GoGear Ariaz

- 1 Для включения или выключения сдвиньте и удерживайте  в течение 2 секунд.

Автоматический переход в режим ожидания и отключение

Для экономии заряда батареи в GoGear Ariaz предусмотрена функция автоматического перехода в режим ожидания и отключения.

После 10 минут бездействия (музыка не воспроизводится, ни одна из кнопок не была задействована) GoGear Ariaz отключается.

- 1 Сдвиньте и удерживайте  примерно 2 секунды для повторного включения GoGear Ariaz.

На GoGear Ariaz имеется фиксатор для защиты от случайного нажатия кнопок.

- 1 Для блокировки кнопок управления в время воспроизведения установите фиксатор в положение 
↳ Все кнопки кроме кнопок управления громкостью будут

заблокированы, а на дисплее отобразится значок блокировки.

- 2 Для снятия блокировки кнопок установите фиксатор в центральное положение.

4 Использование GoGear Ariaz для управления файлами

GoGear Ariaz позволяет управлять файлами в **Windows Explorer**.

- 1** Подключите GoGear Ariaz к порту USB компьютера и откройте **Windows Explorer**.
- 2** Создайте необходимые папки в GoGear Ariaz.
- 3** Сортировать файлы по папкам можно с помощью перетаскивания.

5 Проигрыватель Windows Media 11 (WMP11)

Установка проигрывателя Windows Media 11 (WMP11)

- 1 Вставьте прилагаемый компакт-диск в привод CD-ROM компьютера.
- 2 Для завершения установки WMP11 следуйте инструкциям на экране.



- ↳ Откроется диалоговое окно Добавление в библиотеку.

Передача аудиофайлов и изображений в библиотеку WMP11

По умолчанию проигрыватель WMP11 автоматически загружает аудиофайлы и изображения, сохраненные на компьютере. Новые файлы также автоматически добавляются в библиотеку WMP11. Ниже приведены инструкции по добавлению аудиофайлов и изображений, сохраненных на компьютере или в компьютерной сети.

- 1 Выберите **Пуск > Все программы > Проигрыватель Windows Media**, чтобы запустить программу WMP11.
- 2 Нажмите стрелку вниз, расположенную под вкладкой **Библиотека** и выберите **Добавить в библиотеку...**



- 3 Выберите **<<Дополнительные параметры**, чтобы развернуть диалоговое окно.
- 4 Нажмите кнопку **Добавить...**
↳ Откроется диалоговое окно Добавить папку.
- 5 Выберите папку, содержащую аудиофайлы или изображения, и нажмите **ОК**.
- 6 Программа WMP11 начнет сканирование папки и добавит имеющиеся аудиофайлы или изображения в библиотеку.
- 7 По завершении нажмите **Заккрыть**.

- Проигрыватель **WMP11** пропускает аудиофайлы, размер которых меньше 100 КБ. Для добавления файлов размером менее 100 КБ необходимо изменить настройки по умолчанию в окне **Добавление в библиотеку**.

Переключение между библиотеками музыкальных файлов и файлов с изображениями в проигрывателе WMP и GoGear Ariaз

- 1 Нажмите стрелку, расположенную в левом верхнем углу **WMP11**, и выберите категорию.

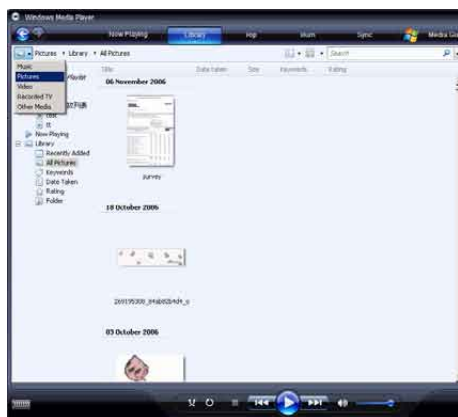

Копирование песен с компакт-диска

Можно переносить музыку с компакт-диска на **GoGear Ariaз**. Для переноса сначала необходимо создать цифровую копию музыкальных файлов на компьютере. Этот процесс называется копирование (риппинг).

- 1 Убедитесь, что компьютер подключен к сети Интернет.
- 2 Запустите **WMP11**.
- 3 Нажмите стрелку вниз, расположенную под вкладкой **Копировать с диска**, и выберите **Формат**.



- 4 Нажмите стрелку вниз, расположенную под вкладкой **Копировать с диска**, и выберите **Скорость потока**.



- 5 Вставьте компакт-диск в дисковод компьютера.



↳ Отобразится список всех дорожек, имеющихся на компакт-диске.

По умолчанию проигрыватель **WMP11** начинает копировать все песни с компакт-диска.

↳ Чтобы изменить данный параметр, нажмите стрелку вниз, расположенную под вкладкой **Копировать с диска**, и выберите **Начинать копирование автоматически сразу после вставки компакт-диска > Никогда**.

- 6 Установите флажки напротив песен, которые необходимо скопировать.



- 7 Нажмите **Начать копирование**.

↳ Выбранные дорожки будут преобразованы и добавлены в библиотеку **WMP11**.

Покупка музыки в сети Интернет

Можно выбрать музыкальный магазин и приобрести музыкальные файлы в сети Интернет.

- 1 Запустите **WMP11**.
- 2 Нажмите стрелку вниз, расположенную под вкладкой **Путеводитель Media Guide**, и выберите **Обзор всех Интернет-магазинов**.
- 3 Выберите магазин и следуйте инструкциям на экране.



↳ Все приобретенные альбомы или песни хранятся в библиотеке **WMP11**.

Синхронизация содержимого проигрывателя Windows Media с GoGear Ariaz

С помощью **WMP11** можно синхронизировать аудиофайлы и изображения с GoGear Ariaz. При первом подключении GoGear Ariaz к компьютеру, **WMP11** автоматически выбирает наиболее подходящий для GoGear Ariaz метод синхронизации (автоматически или вручную).

Автоматически. Если на GoGear Ariaz достаточно свободного пространства (не менее 4 ГБ) для мультимедийной библиотеки, при подключении GoGear Ariaz к компьютеру вся библиотека будет скопирована на GoGear Ariaz.

Вручную. Если на GoGear Ariaz недостаточно места для копирования всей мультимедийной библиотеки, необходимо вручную выбрать файлы или списки воспроизведения для переноса на GoGear Ariaz.

Настройка GoGear Ariaz для работы с WMP11



Внимание

- Не отключайте GoGear Ariaz в процессе переноса файлов. Если отключить GoGear Ariaz, перенос файлов не будет завершен, и система Windows в последствии не распознает GoGear Ariaz.

- 1 Запустите WMP11.
- 2 Включите GoGear Ariaz.
- 3 Подключите GoGear Ariaz к компьютеру.
- 4 Настройка синхронизации:
 - При отображении запроса выберите параметр для синхронизации GoGear Ariaz с помощью WMP11.
 - Если WMP11 выберет автоматическую синхронизацию с GoGear Ariaz, нажмите **Готово**.
 - Вся библиотека будет синхронизирована с GoGear Ariaz. После чего синхронизация GoGear Ariaz будет выполняться автоматически при подключении к компьютеру.
 - Также можно указать параметры автоматической синхронизации (см. раздел **Выбор и распределение приоритетов для автоматической синхронизации**).

- Если WMP11 выберет синхронизацию с GoGear Ariaz вручную, нажмите **Готово**.
- Затем перейдите на вкладку **Синхронизация** и выберите необходимые файлы и списки воспроизведения (см. раздел **Выбор файлов и списков воспроизведения для ручной синхронизации**).

Переключение между автоматической и ручной синхронизацией

После настройки первого сеанса синхронизации можно переключаться между автоматической и ручной синхронизацией:

- 1 Нажмите стрелку вниз, расположенную под вкладкой **Синхронизация**, и выберите **PhilipsGoGear Ariaz > Настроить синхронизацию**.
- 2 Установите или снимите флажок напротив поля **Синхронизировать устройство автоматически**.

Выбор и распределение приоритетов для автоматической синхронизации

Если в WMP11 выбрана автоматическая синхронизация с GoGear Ariaz, можно не синхронизировать всю мультимедийную библиотеку. Можно выбрать файлы для синхронизации из существующих списков воспроизведения или создать новые списки воспроизведения. Синхронизация выбранных списков выполняется при каждом подключении GoGear Ariaz к компьютеру.

- 1 Нажмите стрелку вниз, расположенную под вкладкой **Синхронизация**, и выберите

PhilipsGoGear Ariaz > Настройка синхронизации.

↳ Откроется окно настройки устройства.



↳ При заполнении памяти GoGear Ariaz до завершения синхронизации файлы и списки с меньшим приоритетом в списке не будут синхронизированы.

2 В окне **Доступные списки** воспроизведения выберите существующие списки воспроизведения, которые необходимо синхронизировать, и нажмите **Добавить**.

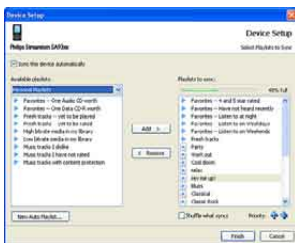

Совет

- Если размер медиатеки слишком велик для сохранения на GoGear Ariaz, можно установить флажок в поле **Перемешивать синхронизируемые файлы** для синхронизации файлов в списке воспроизведения в произвольном порядке. Таким образом каждый раз при подключении GoGear Ariaz к компьютеру файлы на GoGear Ariaz будут заменены набором новых файлов (из списков воспроизведения для синхронизации).

Выбор файлов и списков воспроизведения для ручной синхронизации

При синхронизации вручную необходимо указать файлы и списки воспроизведения для синхронизации. Также можно настроить синхронизацию файлов в списках GoGear Ariaz в случайном порядке.

3 Для создания списка воспроизведения нажмите **Создать автосписок** и следуйте инструкциям на экране, чтобы определить критерии. (См. раздел **Создание автоматического списка воспроизведения**).

4 Для удаления списка воспроизведения выберите его в списке **Списки воспроизведения для синхронизации** и нажмите **Удалить**.

5 В окне **Списки воспроизведения для синхронизации** выберите список воспроизведения и нажимайте стрелки **Приоритета**, чтобы определить порядок синхронизации.

1 Запустите **WMP11**.

2 Включите GoGear Ariaz.

3 Подключите GoGear Ariaz к компьютеру.

4 Перейдите на вкладку **Синхронизация**.

5 Перетащите файлы и списки воспроизведения, которые необходимо синхронизировать, из области содержимого в область **Списка синхронизации**.

- Также можно выбрать файлы и списки и нажать **Добавить в список синхронизации**.



6 В окне списка синхронизации убедитесь, что все выбранные для синхронизации объекты поместятся на GoGear Ariaz.

- Если необходимо, удалите из списка лишние объекты.



7 Чтобы удалить объект, в списке синхронизации щелкните его правой кнопкой мыши и выберите **Удалить из списка**.

8 Нажмите кнопку **Начать синхронизацию**, чтобы передать объекты из списка синхронизации на GoGear Ariaz.

↳ Ход выполнения передачи будет отображен в правой нижней части **WMP11**.

↳ Нажмите **Остановить синхронизацию** для остановки передачи.

Совет

- Если синхронизируемая дорожка является защищенным файлом, отобразится запрос обновить компоненты безопасности компьютера. В этом случае запустите воспроизведение данной дорожки в **WMP11** и при отображении запроса следуйте инструкциям на экране, чтобы обновить компоненты безопасности. После обновления компонентов безопасности можно синхронизировать файл с GoGear Ariaz.

Копирование файлов с GoGear Ariaz на компьютер

GoGear Ariaz поддерживает обратную синхронизацию, позволяющую копировать файлы с GoGear Ariaz на компьютер с помощью **WMP11**.

1 Запустите **WMP11**.

2 Включите GoGear Ariaz.

3 Подключите GoGear Ariaz к компьютеру.

4 Нажмите **Philips GoGear Ariaz** на левой панели навигации.

↳ Содержимое GoGear Ariaz отобразится в окне содержимого.

5 Выберите файл или список, который необходимо скопировать с GoGear Ariaz на компьютер.

6 Щелкните файл или список правой кнопкой мыши и выберите **Копировать с устройства**.

Списки воспроизведения WMP11

Списки воспроизведения позволяют создавать различные наборы песен и изображений. В WMP11 можно создавать обычные и автоматические списки воспроизведения. Списки могут содержать аудиофайлы и изображения.

Создание обычного списка воспроизведения

- 1 Нажмите стрелку вниз, расположенную под вкладкой **Библиотека**, и выберите **Создать список воспроизведения**.
↳ В окне списков отобразится безымянный список.
- 2 Выберите **Безымянный список воспроизведения** и введите новое имя.
- 3 Для добавления элементов в список перетащите элементы из области содержимого в область списка. (В списке могут содержаться аудиофайлы и изображения.)



- 4 После завершения добавления элементов в список нажмите **Сохранить список**.

Создание автоматического списка воспроизведения

С помощью **WMP11** можно автоматически создавать списки воспроизведения по различным критериям.

- 1 Нажмите стрелку вниз, расположенную под вкладкой **Библиотека**, и выберите **Создать автосписок**.
↳ Откроется окно нового автоматического списка воспроизведения.
- 2 Введите название автоматического списка воспроизведения.



- 3 Нажмите первый зеленый знак плюс и в раскрывающемся списке выберите первый критерий.
- 4 Для определения критерия нажимайте подчеркнутые слова.
- 5 Нажмите второй и третий зеленые знаки плюс, чтобы выбрать дополнительные критерии для автоматического списка воспроизведения.
- 6 По завершении нажмите **ОК**.

Редактирование списка воспроизведения

Существующие списки воспроизведения можно редактировать в любое время.

- 1 На левой панели навигации нажмите **Списки воспроизведения**.



- ↳ Все списки воспроизведения будут отображены в окне содержимого. Щелкните список правой кнопкой мыши и в раскрывающемся меню выберите **Изменить в панели списка**.
- ↳ Содержимое списка отобразится в окне списка.

Чтобы удалить элемент из списка воспроизведения, щелкните его правой кнопкой мыши и выберите **Удалить из списка**.



Для изменения порядка элементов в списке воспроизведения выберите элемент

и перетащите его в новое положение в окне списка.

Для добавления нового элемента в список воспроизведения выберите его в библиотеке и перетащите в окно списка. После завершения редактирования списка нажмите кнопку **Сохранить список**.

Передача списков воспроизведения на GoGear Ariaz

В разделе **Выбор файлов и списков воспроизведения для ручной синхронизации** руководства пользователя приведены инструкции по переносу списков воспроизведения на GoGear Ariaz.

Поиск музыкальных файлов и изображений с помощью проигрывателя WMP11

- 1 Перейдите на вкладку **Библиотека**.
- 2 Нажмите стрелку, расположенную в левом верхнем углу **WMP11**, и выберите **Музыка** или **Изображения** для поиска.
- 3 В области поиска введите ключевые слова, например название песни или исполнителя.
 - ↳ В процессе набора результаты поиска будут отображаться в окне содержимого. Результаты обновляются при вводе каждой следующей буквы
- 4 Чтобы детализировать результаты поиска, введите дополнительные ключевые слова.

Удаление файлов и списков воспроизведения из библиотеки WMP11

- 1 Перейдите на вкладку **Библиотека**.
- 2 Нажмите стрелку, расположенную в левом верхнем углу MPW11, и выберите **Музыка** или **Изображения** для удаления.
- 3 Перейдите к файлу или списку воспроизведения, которые необходимо удалить.
- 4 Щелкните правой кнопкой мыши файл или список воспроизведения и выберите **Удалить**.
- 5 Выберите **Удалить только из библиотеки** или **Удалить из библиотеки и с компьютера** и нажмите **ОК**.

углу **WMP11**, и выберите **Музыка** или **Изображения**.

- 5 Перейдите к файлу или списку воспроизведения, которые необходимо удалить.
- 6 Щелкните правой кнопкой мыши файл или список воспроизведения и выберите **Удалить**.
- 7 Щелкните **ОК**.



Удаление файлов и списков воспроизведения из GoGear Ariaz

С помощью **WMP11** можно управлять файлами, сохраненными на GoGear Ariaz. При подключении GoGear Ariaz к компьютеру его содержимое отображается в проигрывателе **WMP11**. Можно удалить файлы и списки воспроизведения, а также любые другие файлы, отображенные в **WMP11**.

- 1 На левой панели навигации нажмите **Philips GoGear Ariaz**.
- 2 Содержимое GoGear Ariaz можно упорядочивать по дате добавления или по названию исполнителя.
- 3 Содержимое GoGear Ariaz отображается в окне содержимого.
- 4 Чтобы удалить аудиофайлы или изображения, нажмите стрелку, расположенную в левом верхнем

Редактирование информации о композиции с помощью WMP11

- 1 Перейдите на вкладку **Библиотека**.
- 2 Перейдите к песне, которую необходимо отредактировать.
- 3 Щелкните правой кнопкой мыши песню и в раскрывающемся меню выберите **Расширенный редактор тегов**.
 - ↳ Откроется окно **Расширенный редактор тегов**.

- 4 Нажмите стрелку вниз, расположенную под вкладкой **Синхронизация**, и выберите **PhilipsGoGear Ariaz > Форматировать**.



- 4 Выберите соответствующую вкладку и введите или отредактируйте информацию.

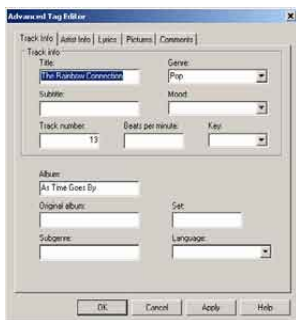

- 5 Нажмите **ОК**, чтобы сохранить изменения.

Форматирование GoGear Ariaz с помощью WMP11





Внимание

- Данная процедура форматирует жесткий диск GoGear Ariaz и удаляет все данные.

- 1 Запустите **WMP11**.
- 2 Включите GoGear Ariaz.
- 3 Подключите GoGear Ariaz к компьютеру.

6 Музыка

Прослушивание музыки

- 1 Выберите в главном меню  для входа в музыкальный режим.
- 2 Перемещайтесь по подменю, чтобы выбрать музыку для воспроизведения.
- 3 Нажмите  для воспроизведения.
 - Нажмите  для переключения между паузой и воспроизведением.

Поиск музыки

Выберите в главном меню  для входа в музыкальный режим.

В GoGear Ariaz возможны следующие варианты отображения в меню:

[Все песни]

- Композиции, отсортированные по алфавиту

[Исполнители]

- Исполнители, отсортированные по алфавиту
- Альбомы, отсортированные по алфавиту
- Дорожки, отображаемые по альбомам

[Альбомы]

- Альбомы в алфавитном порядке
- Дорожки, отображаемые по альбомам

[Списки воспроизведения]



- [Список воспр. на ходу]
- Дорожки, отображаемые по спискам воспроизведения



Примечание

- Также, в главном меню можно выбрать  и отобразить файлы в режиме просмотра папок.

Удаление музыкальных дорожек

- 1 В главном меню выберите .
- 2 Нажмите  /  для выбора дорожки.
- 3 Нажмите **OPTIONS** для просмотра меню действий.
- 4 Выберите "Удалить" для удаления дорожки.

7 Аудиокниги

GoGear Ariaz поддерживает прослушивание аудиокниг. Для использования этой функции загрузите **AudibleManager** на сайте audible.com. С помощью **AudibleManager** можно управлять цифровым содержимым аудиокниг. Посетите сайт audible.com и зарегистрируйтесь. Для загрузки программы **AudibleManager** следуйте инструкциям на экране.

При прослушивании аудиокниги перемещение выполняется таким же образом, как и при прослушивании обычного музыкального файла.

Добавление аудиокниг в GoGear Ariaz

- **Важно!** GoGear Ariaz поддерживает аудиокниги формата 4.
- 1 На компьютере запустите программу **AudibleManager**.
 - 2 Следуйте интерактивным инструкциям для загрузки аудиокниг в формате 4.
 - 3 Следуйте инструкциям **AudibleManager**, чтобы активировать GoGear Ariaz для использования аудиокниг.
 - 4 Следуйте инструкциям **AudibleManager** для передачи аудиокниг на GoGear Ariaz.

Примечание

- GoGear Ariaz может воспроизводить аудиокниги только в формате 4.
- GoGear Ariaz может воспроизводить только те аудиокниги, для которых он активирован.

Управление аудиокнигами

В GoGear Ariaz в режиме прослушивания аудиокниг доступны следующие действия:

Цель	Действие
Воспроизведение/пауза	Нажмите кнопку ⏸
Переход вперед к началу нового раздела/главы	Нажмите кнопку ▶
Переход назад к началу текущего раздела/главы	Нажмите кнопку ◀
Быстрый переход вперед по аудиокниге	Нажмите и удерживайте ▶
Быстрый переход назад по аудиокниге	Нажмите и удерживайте ◀
Возврат к навигации по меню	Нажмите кнопку ↶
Увеличение/уменьшение громкости	Нажмите кнопку -VOL+



Совет

- После выхода из аудиокниги можно возобновить воспроизведение музыки (см. раздел **Возобновление воспроизведения** данного руководства пользователя).

Выбор аудиокниги по названию

- 1 Выберите в главном меню **🎧** для входа в режим воспроизведения музыки.
- 2 Нажмите **▲** или **▼**, затем **▶**, чтобы выбрать **Аудиокниги**.
- 3 Нажмите **▲** или **▼** для выбора записи, затем для воспроизведения.
↳ Для выхода нажмите кнопку **↶**.

8 Видео

Загрузка, преобразование и передача видеофайлов



Возможности **MediaConverter™** для Philips

- загрузка видеофайлов из сети Интернет и с компьютера одним нажатием.
- преобразование масштаба видеофайлов на компьютере для их корректного отображения в GoGear AriaZ.
- перенос преобразованных видеофайлов с компьютера на GoGear AriaZ.





Примечание

- В зависимости от конфигурации компьютера преобразование и передача файлов может занять длительное время.



Воспроизведение видеозаписей

- 1 В главном меню выберите  для перехода в режим видео.
- 2 Перемещайтесь по подменю, чтобы выбрать видео для воспроизведения.
- 3 Нажмите  для воспроизведения.
 - Нажмите  для переключения между паузой и воспроизведением.

В режиме видео можно настроить яркость дисплея:

- 1 Во время воспроизведения нажмите и удерживайте  /  для увеличения / уменьшения яркости дисплея.
- 2 Во время воспроизведения нажмите и удерживайте  /  для быстрого перехода вперед / назад.
 - Для возобновления воспроизведения нажмите .

Удаление видеозаписей

- 1 В главном меню выберите .
- 2 Нажмите  /  для выбора видеозаписи.
- 3 Нажмите **OPTIONS** для просмотра меню действий.
- 4 Выберите "Удалить" для удаления видео.



Примечание

- Также, в главном меню можно выбрать  и отобразить файлы в режиме просмотра папок.

9 Изображения

Просмотр изображений

GoGear Ariaz поддерживает изображения в формате JPEG.

- 1 Выберите в главном меню  для входа в режим просмотра изображений.
- 2 Нажмите  /  для перехода к следующему/предыдущему изображению.

Просмотр слайд-шоу

В режиме  можно просматривать слайд-шоу.

- 1 Нажмите , чтобы начать слайд-шоу.





Совет

- Настройки слайд-шоу можно изменять в меню **Настройки**.

Добавление изображений в GoGear Ariaz

- 1 Подключите GoGear Ariaz к порту USB компьютера и откройте проводник **Windows®**.
- 2 Создайте необходимые папки в GoGear Ariaz.
- 3 Сортировать изображения по папкам можно с помощью перетаскивания.

Удаление изображений

- 1 Выберите в главном меню  для входа в режим просмотра изображений.
- 2 Нажмите  /  для выбора изображения.
- 3 Нажмите **OPTIONS** для просмотра меню действий.
- 4 Выберите "Удалить" для удаления изображения.



Примечание

- Также, в главном меню можно выбрать  и отобразить файлы в режиме просмотра папок.





10 Радио

Прослушивание радио FM

- 1 Выберите в главном меню  для входа в режим радио.
 - Кабель наушников используется как FM-антенна.



Настройка радиостанций вручную

Настроить радиостанцию вручную можно в режиме :







- 1 Нажмите и удерживайте  /  для поиска следующего устойчивого сигнала.
- 2 Чтобы точно настроить частоту радиостанции, нажмите и отпустите кнопку  / .

Автоматическая настройка предустановленных радиостанций

Функция автоматической настройки GoGear A91az позволяет осуществить поиск радиостанций и сохранить их под заданными номерами.

- 1 В режиме  выберите **[Auto tune] > [Да]**.
 - ↳ Функция автоматически настроит радиостанции и сохранит частоты в качестве предустановок.
 - ↳ Можно настроить 20 предустановленных радиостанций.
 - ↳ Для остановки автоматической настройки нажмите .
 - ↳ Для выхода из режима радио нажмите и удерживайте  2 секунды.

Прослушивание предустановленной радиостанции

- 1 В режиме  можно прослушивать ранее установленные радиостанции (предустановки).
- 2 Нажмите **OPTIONS** для просмотра меню действий.
- 3 Выберите предустановленную станцию.
- 4 Нажмите  или  для перехода с одной предустановленной радиостанции на другую.
- 5 Для поиска следующего, более сильного сигнала, нажмите и удерживайте  /  2 секунды.
 - Для выхода из режима радио нажмите и удерживайте  2 секунды.







Примечание

- Чтобы прослушивать предустановленную радиостанцию, необходимо сохранить ее частоту. (См. разделы **Автоматическая настройка предустановленных радиостанций** и **Настройка радиостанций вручную** данного руководства пользователя.)

11 Запись

Запись музыки с радио FM

- 1 Выберите в главном меню  для входа в режим радио.
- 2 Выбор радиостанции (предустановленной).
- 3 Нажмите **OPTIONS** для просмотра меню действий.
- 4 Выберите **[Начать запись с FM-радио]**.
 - Нажмите  для переключения между паузой и записью.
- 5 Нажмите  для остановки.
↳ На экране появится предложение сохранить запись.
- 6 Нажмите  для выбора **[Да]** / **[Нет]**.
- 7 Нажмите  для подтверждения.
↳ Записи будут сохранены на плеере. (Формат названия файла: FMRECXXX.MP3, где XXX — номер записи, созданный автоматически.)







Совет

- Записи хранятся в **[Библиотека записей] > [FM-радио]**.

Звукозапись/запись голоса

Звукозапись и запись голоса можно произвести с помощью встроенного микрофона (чтобы найти встроенный микрофон на плеере, см. раздел **Обзор**):



- 1 Выберите в главном меню  для входа в режим записи.
- 2 Выберите **[Начать запись голоса]**.
 - Нажмите  для переключения между паузой и записью.
- 3 Нажмите  для остановки.
↳ На экране появится предложение сохранить запись.
- 4 Нажмите  для выбора **[Да]** / **[Нет]**.
- 5 Нажмите  для сохранения записи.
↳ Записи будут сохранены на плеере. (Формат названия файла: VOICEXXX.MP3, где XXX — номер записи, созданный автоматически.)





Совет

- Записи хранятся в **[Библиотека записей] > [Голос]**.

Прослушивание записей с радио FM

- 1 Выберите в главном меню  для входа в режим записи.
- 2 Выберите **[Библиотека записей] > [FM-радио]**.
- 3 Выберите запись.
- 4 Нажмите  для воспроизведения.

Прослушивание голосовых и аудиозаписей

- 1 В главном меню  выберите [Библиотека записей] > [Голос].
- 2 Выберите запись.
- 3 Нажмите  для воспроизведения записи.

Загрузка записей в компьютер

- 1 Подключите GoGear Ariaz к компьютеру (см. раздел **Подключение и зарядка** данного руководства пользователя).
- 2 В проводнике Windows® перейдите в папку GoGear Ariaz.
- 3 Выберите **Записи > Голос** или **FM-радио**.
- 4 Скопируйте и вставьте записи в любую папку компьютера.

Удаление записей

Удаление записей в GoGear Ariaz можно выполнить с помощью компьютера:

- 1 Подключите GoGear Ariaz к компьютеру (дополнительные инструкции см. в разделе **Подключение**).
- 2 В проводнике Windows® перейдите в плеер GoGear Ariaz.
- 3 Выберите **Записи > Голос** или **FM-радио**.
- 4 Выберите записи, которые необходимо удалить.
- 5 Нажмите **Delete** на компьютере.
↳ Выбранные записи будут удалены.

12 Настройки

Настроить GoGear Ariaz можно следующим образом.

Выберите в главном меню * для входа в режим настройки.

Откройте меню* и выполните следующие действия.

- 1 Нажмите ▲ / ▼ для выбора функции.
- 2 Нажмите ► для подтверждения выбора и перехода на следующий уровень (при наличии).
- 3 Нажмите ↵ для возврата на предыдущий уровень.
- 4 Нажмите и удерживайте ↵ для выхода из меню *.

В меню * доступны следующие функции:

Параметры	Меню функций	Подменю функций
[Режим воспроизведения]	[Повтор]	<ul style="list-style-type: none">• [Повтор выкл.] (по умолчанию)• [Повтор 1]• [Повторить все]
	[Смешать]	<ul style="list-style-type: none">• [Перемеш. отключено] (по умолчанию)• [Смешать все]
[Параметры звука]	[FullSound]	<ul style="list-style-type: none">• [Выкл.] (по умолчанию)• [Вкл.]
	[Эквалайзер]	<ul style="list-style-type: none">• [Выкл.] (по умолчанию)• [Джаз]• [Классика]• [Рок]• [Техно]• [Фанк]• [Польз.]• [Хип-хоп]
	[Ограничение громкости]	Индикатор в виде вертикальной полосы. Нажимайте кнопку -VOL+ для регулировки громкости, затем нажмите кнопку ► для подтверждения.
[Таймер отключения]	<ul style="list-style-type: none">• [Выкл.] (по умолчанию)• xx [мин.]	

[Настройки дисплея]	[Яркость]	Индикатор в виде вертикальной полосы. Нажимайте кнопку ▲ или ▼ для регулирования яркости, затем нажмите кнопку ► для подтверждения	
	[Тема]	<ul style="list-style-type: none"> • [Темная] (по умолчанию) • [Светлая] • [Красная] 	
	[Таймер подсветки]	• [[x] сек.]	
	[Таймер отключения экрана]	<ul style="list-style-type: none"> • [[x] сек.] • [Всегда вкл.] 	
	[Заставка]	<ul style="list-style-type: none"> • [Выкл.] (по умолчанию) • [Название песни] • [Обложка альбома] 	<ul style="list-style-type: none"> • [Аналоговые часы] • [Цифровые часы] • [Демо-режим]
[Дата и время]	[Настройка времени]	<ul style="list-style-type: none"> • [Уст. формат времени] • Установка времени 	
	[Настройка даты]	<ul style="list-style-type: none"> • [Уст. формат даты] • Настройка даты 	
[Параметры слайд-шоу]	[Время для слайда]	• [[x] сек.]	
	[Повтор]	<ul style="list-style-type: none"> • [Выкл.] (по умолчанию) • [Вкл.] 	
	[Смешать]	<ul style="list-style-type: none"> • [Выкл.] (по умолчанию) • [Вкл.] 	
[Язык]	<ul style="list-style-type: none"> • [English] (по умолчанию) • Чешский • Греческий • Немецкий • Испанский • Французский • Итальянский • Венгерский • Голландский 	<ul style="list-style-type: none"> • Норвежский • Польский • Португальский • Португальский (Бразильский) • Русский • Словацкий • Финский • Шведский • Турецкий 	<ul style="list-style-type: none"> • Упрощенный китайский • Традиционный китайский • Японский • Корейский • Тайский (только в версии /97)
[Подключить предпочт. ПК]	<ul style="list-style-type: none"> • [MSC] • [MTP] (по умолчанию) 		
[Информация]	<ul style="list-style-type: none"> • [Емкость:] • [Свободное место:] • [Версия прошивки:] • [Модель:] • [Сайт поддержки:] 		
[Заводские установки]	[Восст. заводские установки? (С сохранением файлов загруженных в плеер.)]	<ul style="list-style-type: none"> • [Да] • [Нет] 	

13 Обновление GoGear Ariaz

Управление GoGear Ariaz выполняется программой, называемой прошивкой. Возможно, что после приобретения GoGear Ariaz вышли новые версии прошивки. Для проверки доступных обновлений прошивки в Интернете используется программа **Philips Device Manager**. Установите программу **Philips Device Manager** на компьютер с GoGear Ariaz или загрузите последнюю версию на www.philips.com/support.

Примечание

- При обновлении прошивки музыкальные файлы не пострадают.

Проверка / обновление прошивки вручную

- 1 Убедитесь, что компьютер подключен к сети Интернет.
- 2 Подключите GoGear Ariaz к компьютеру (дополнительные инструкции см. в разделе **Подключение и зарядка**).
- 3 На компьютере перейдите в меню **Пуск > Программы > Philips Digital Audio Player > Aria Device Manager**, чтобы запустить **Philips Device Manager**.
- 4 Щелкните **Update (Обновить)**.
↳ Программа **Philips GoGear Mix Device Manager** выполнит проверку обновлений встроенной программы в Интернете и установит обновление, если оно доступно.

- 5 Когда на дисплее отобразится сообщение **Update completed** (Обновление завершено), щелкните **ОК**.
- 6 Отключите GoGear Ariaz от компьютера.
↳ После обновления прошивки GoGear Ariaz перезагрузится и будет готов к использованию.

14 Устранение неисправностей

Если GoGear Ariaz работает неправильно, или изображение на дисплее останавливается, выполните сброс настроек (это не приведет к потере данных):

Как выполнить сброс настроек GoGear Ariaz?

- Надавите булавкой или иным острым предметом на отверстие сброса на нижней панели GoGear Ariaz. Удерживайте до отключения плеера.
- Если использование функции сброса не решило проблему, потребуется восстановление GoGear Ariaz с помощью программы **Philips Device Manager**:

- 1 На компьютере перейдите в меню **Пуск > Программы > Philips Digital Audio Player > Aria Device Manager > Philips Device Manager**, чтобы запустить **Philips Device Manager**.
- 2 Перед тем как продолжить, выключите GoGear Ariaz.
- 3 При подключении GoGear Ariaz к компьютеру нажмите и удерживайте кнопку регулировки звука **+**.
- 4 Удерживайте кнопку нажатой до тех пор, пока **Philips Device Manager** не распознает GoGear Ariaz и не перейдет в режим восстановления.
- 5 На компьютере нажмите кнопку **Repair** (Восстановление) и следуйте инструкциям **Philips Device Manager** для завершения процесса восстановления.
- 6 После завершения восстановления отключите GoGear Ariaz от компьютера.
- 7 Перезапустите GoGear Ariaz.

15 Технические данные

Питание

Источник питания: 310 мАч литий-полимерный встроенный аккумулятор
Время воспроизведения¹ (музыка): 25 часов

Компакт-диск с ПО

Проигрыватель Windows Media
Philips Device Manager
Media Converter для Philips

Возможность соединения

Наушники 3,5 мм
Высокоскоростной порт USB 2.0

Звук

Разделение каналов: 45 дБ
Частотный отклик: 80 Гц - 18 кГц
Выходная мощность: 2 x 3 мВт
Соотношение сигнал/шум: > 84 дБ

Воспроизведение аудиофайлов

Формат сжатия:
Скорость в битах для MP3: 8-320 Кбит/с и VBR
Частоты дискретизации для MP3: 8; 11,025; 16; 22,050; 24; 32; 44,1; 48 кГц
Скорость в битах для WMA: 5-192 Кбит/с VBR
Частоты дискретизации для WMA: 8; 11,025; 16; 22,050; 24; 32; 44,1; 48 кГц

Поддержка меток ID3

Поддержка аудиоформатов

Воспроизведение видеофайлов

Поддержка формата SMV

Медианосители

Емкость встроенной памяти²:
Флэш-накопитель NAND SA1ARA02 2 ГБ
Флэш-накопитель NAND SA1ARA04 4 ГБ
Флэш-накопитель NAND SA1ARA08 8 ГБ
Флэш-накопитель NAND SA1ARA16 16 ГБ

Передача музыкальных файлов³

С помощью перетаскивания в проводнике Windows

Перенос видео³

С помощью Media Converter для Philips

Дисплей

Цветной ЖК-дисплей 220 x 176 пикселей



Примечание

- ¹ Число циклов зарядки аккумулятора ограничено. Срок службы аккумулятора и число зарядных циклов зависит от частоты использования и выбранных параметров.
- ² 1 ГБ = 1 миллиард байтов; доступный объем памяти будет меньше. Полный объем памяти может быть недоступен, так как часть памяти используется для настроек плеера. Емкость определяется исходя из расчета 4 минуты на песню, при кодировании в формате MP3 со скоростью 128 Кбит/сек.
- ³ Скорость передачи может зависеть от операционной системы и конфигурации программного обеспечения.

Системные требования

- Windows® XP (SP2 или более поздняя версия)/Vista
- Процессор Pentium III 800 МГц или выше
- 512 МБ ОЗУ
- 500 МБ свободного места на жестком диске
- Подключение к Интернету
- Windows® Internet Explorer 6.0 или более поздняя версия
- Привод CD-ROM
- Порт USB

Поддерживаемые форматы аудиофайлов

GoGear Ariaz поддерживает следующие аудиоформаты:

- MP3
- PCM
- ADPCM
- Audible
- WMA

Поддерживаемые форматы видеофайлов

GoGear Ariaz поддерживает следующие видеоформаты:

- SMV

Поддерживаемые форматы изображений

GoGear Ariaz поддерживает следующие форматы изображений:

- JPEG

16 Глоссарий

F

FM (Частотная модуляция)

В радиовещании: способ модуляции, в котором частота несущего напряжения отличается от частоты напряжения модуляционного сигнала.

FullSound

FullSound™ — новаторская технология, предложенная компанией Philips. FullSound™ очень точно сохраняет звуковые элементы при сжатии музыкальных данных, позволяет улучшить воспроизведение и избежать искажений звука.

J

JPEG

Очень распространенный цифровой формат неподвижных изображений. Это система сжатия данных неподвижного изображения, предложенная Joint Photographic Expert Group, с незначительным снижением качества изображения при высокой степени сжатия. Файлы распознаются по расширению файла: .jpg или .jpeg.

L

LCD (жидкокристаллический экран)

Возможно, наиболее распространенный способ отображения визуальной информации на электронном оборудовании, не подключенном к компьютеру.

M

MP3

Файловый формат с системой сжатия звуковых данных. MP3 — это аббревиатура от Motion Picture Experts Group 1 (или MPEG-1) Audio Layer 3. Использование формата MP3 позволяет записывать на один диск CD-R или CD-RW в 10 раз больше данных, чем на обычный компакт-диск.

P

PCM (Импульсно-кодовая модуляция)

Новаторская форма цифровой записи.

PlaysForSure*

PlaysForSure* — это функция Philips GoGear для обеспечения совместимости с проигрывателем Windows Media 10 и Windows XP. Логотип PlaysForSure* сообщает покупателю, что воспроизведение данных музыкальных файлов, приобретенных в интернет-магазине, поддерживается плеером Philips GoGear.

S

SMV [SigmaTel Motion Video Format]

Формат частичного видеосжатия SigmaTel, позволяющий преобразовать видеофайлы для воспроизведения на портативных мультимедийных плеерах.

SuperPlay

SuperPlay™ — специальная функция, позволяющая воспроизводить любую музыку в соответствии с приоритетной категорией файлов (например, отдельные произведения определенного исполнителя или альбомы), без необходимости выбора элементов списка воспроизведения.

SuperScroll

SuperScroll™ — функция прокрутки для оптимизации поиска при помощи

специальных клавиш двойного действия. SuperScroll™ позволяет легко регулировать скорость при прокрутке больших библиотек для быстрого поиска элементов. Чем дольше удерживать клавишу, тем быстрее происходит прокрутка.

W

WAV

Формат аудиофайлов, разработанный совместно компаниями Microsoft и IBM. Встроен в ОС от Windows 95 до XP, которые фактически определяют стандарты для звука на компьютерах. WAV файлы заканчиваются расширением “.wav” и могут воспроизводиться почти всеми приложениями Windows, которые поддерживают звук.

WMA (Windows Media Audio)

Формат аудиофайлов, принадлежащий корпорации Майкрософт, часть технологии Microsoft Windows Media. Включает в себя инструменты Microsoft Digital Rights Management, а также технологии кодирования Windows Media Video и Windows Media Audio.

WMV [Windows Media Video]

Технология сжатия видеоданных, разработанная корпорацией Microsoft. Содержимое WMV кодируется с помощью программы Windows Media® Encoder 9. Файлы имеют расширение .wmv.

Ц

Цифровой звук

Цифровое аудио - это звуковой сигнал, преобразованный в числовые значения. Цифровой звук можно передавать по нескольким каналам. Аналоговый звук передается только по двум каналам.

Г

Громкость

Громкость — самый распространенный термин регулятора громкости звука. Он также имеет отношение к функции и многим электронным устройствам, используемым для регулировки громкости.

Д

Децибел (дБ)

Единица измерения, используемая для выражения относительной разницы в силе или интенсивности звука.

К

Кбит/с

Килобит в секунду. Система измерения скорости передачи цифровых данных, которая часто используется для форматов с высокой степенью сжатия, таких как AAC, DAB, MP3 и т.п. Обычно, чем больше количество, тем лучше качество.

М

МГц (Мегагерц)

Миллион циклов в секунду.

Миниатюра

Миниатюра - это уменьшенная версия изображения, используемая для упрощения их распознавания. Миниатюры относятся к изображениям так же, как текстовый индекс к словам.

О

Обложки альбомов

Обложки альбомов — это функция, позволяющая просматривать художественное оформление (обложку) музыкального альбома. Это помогает пользователю быстро отыскать нужный альбом. Файлы изображений музыкальных

альбомов можно загрузить по сети Интернет.

С

Сжатие

С точки зрения аудиотехники, это временный или постоянный процесс уменьшения аудиоданных для более эффективного хранения или передачи. Временное уменьшение размера файла называется сжатием "без потерь", при этом информация не теряется. Постоянное уменьшение размера файла (такое, как mp3 файлы) называется сжатием "с потерями" и удаляет ненужную информацию, которая не восстанавливается.

Сtereo

Буквально означает "сплошной". Обычно используется для обозначения двухканального стерео, хотя разработки в области цифрового звука обеспечивают многоканальное стерео.

П

Произв. пор

Функция, позволяющая воспроизводить аудиофайлы (дорожки) в произвольном порядке.

