

polaris
ТЕХНИКА УЮТНОЙ ЖИЗНИ

Руководство по эксплуатации / Гарантія
Інструкція з експлуатації / Гарантія
Пайдалану жөніндегі нұсқаулық / Кепілдік
Manual instruction / Guarantee



PMC 0525D

Мультиварка
Мультиварка електрична
Мультіпісіргіш
Multi cooker

Мультиварка бытовая электрическая

POLARIS

Модель PMC 0525D

Инструкция по эксплуатации

Благодарим Вас за выбор продукции, выпускаемой под торговой маркой POLARIS. Наши изделия разработаны в соответствии с высокими требованиями качества, функциональности и дизайна. Мы уверены, что Вы будете довольны приобретением нового изделия от нашей фирмы.

Перед началом эксплуатации прибора внимательно прочитайте данную инструкцию, в которой содержится важная информация, касающаяся Вашей безопасности, а также рекомендации по правильному использованию прибора и уходу за ним.

Сохраните инструкцию вместе с гарантийным талоном, кассовым чеком, по возможности, картонной коробкой и упаковочным материалом.

Оглавление

Общие указания по безопасности	3
Специальные указания по безопасности данного прибора	4
Сфера использования	4
Описание прибора	5
Комплектация	8
Эксплуатация прибора	9
Описание функций	10
Чистка и уход	35
Если у вас возникла проблема	36
Технические характеристики	37
Информация о сертификации	37
Гарантийное обязательство	38

Общие указания по безопасности

- Прибор предназначен исключительно для использования в быту.
- Прибор должен быть использован только по назначению.
- Данный прибор не предназначен для использования людьми (включая детей), у которых есть физические, нервные или психические отклонения или недостаток опыта и знаний, за исключением случаев, когда за такими лицами осуществляется надзор или проводится их инструктирование относительно использования данного прибора лицом, отвечающим за их безопасность. Необходимо осуществлять надзор за детьми с целью недопущения их игр с прибором.
- Перед вводом в эксплуатацию этого прибора тщательно прочитайте руководство по эксплуатации.
- Каждый раз перед включением прибора осмотрите его. При наличии повреждений прибора и сетевого шнура ни в коем случае не включайте прибор в розетку.
- Прибор и сетевой шнур должны храниться так, чтобы они не попадали под воздействие жары, прямых солнечных лучей и влаги.
- **Внимание! Не используйте прибор вблизи ванн, раковин или других емкостей, заполненных водой.**
- Ни в коем случае не погружайте прибор в воду или другие жидкости. Не прикасайтесь к прибору влажными руками. При намокании прибора сразу отключите его от сети.
- В случае падения прибора в воду немедленно отключите его от сети. При этом ни в коем случае не опускайте руки в воду. Перед повторным использованием прибор должен быть проверен квалифицированным специалистом.
- Включайте прибор только в источник переменного тока (~). Перед включением убедитесь, что прибор рассчитан на напряжение, используемое в сети.
- **Любое ошибочное включение лишает Вас права на гарантийное обслуживание.**
- Прибор может быть включен только в сеть с заземлением. Для обеспечения Вашей безопасности заземление должно соответствовать установленным электротехническим нормам. Не пользуйтесь нестандартными источниками питания или устройствами подключения.
- Не используйте прибор вне помещений. Предохраняйте прибор от ударов об острые углы. По окончании эксплуатации, при чистке или поломке прибора всегда отключайте его от сети.
- Запрещается отключать прибор от сети, держа его за сетевой провод. При отключении прибора от сети держитесь за штепсельную вилку.
- Использование дополнительных аксессуаров, не входящих в комплектацию, лишает Вас права на гарантийное обслуживание.
- После использования никогда не обматывайте провод электропитания вокруг прибора, так как со временем это может привести к излому провода. Всегда расправляйте провод на время хранения.
- Не производите ремонт прибора самостоятельно. Ремонт должен производиться только квалифицированными специалистами сервисного центра.
- Для ремонта прибора могут быть использованы только оригинальные запасные части.

Специальные указания по безопасности данного прибора

- При использовании прибора убедитесь в том, что вокруг него имеется достаточно свободного места. Прибор должен находиться на расстоянии не менее 15см от огнеопасных объектов, таких как мебель, шторы и пр.
- При использовании прибора устанавливайте его на сухой ровной термостойкой поверхности.
- Перед первым использованием рекомендуется прокипятить воду в мультиварке в температурном режиме («Пароварка») в течение 30 минут при заполнении чаши до верхней отметки для устранения посторонних запахов.
- Не включайте выполнение программ на мультиварке без установленной внутренней чаши, не вынимайте чашу из мультиварки во время работы программы.
- Не используйте мультиварку рядом с источниками тепла (газовыми или электрическими плитами).
- Во избежание ожогов не касайтесь работающего прибора. По окончании эксплуатации дайте мультиварке остыть, в противном случае существует риск получения ожога.
- Проверьте напряжение, прежде чем включить прибор в сеть.
- Не оставляйте электроприбор включенным в сеть, если не готовите еду.
- Перед тем, как отсоединить прибор от сети, убедитесь, что он находится в режиме ожидания и программа не запущена.
- Никогда не поднимайте/не передвигайте прибор, пока он подключен к электросети.
- Не переносите прибор с заполненной продуктами внутренней чашей.
- Не прикасайтесь к внутренней кастрюле во время работы мультиварки.
- Не используйте для чистки прибора абразивные очистители и агрессивные моющие вещества.
- Не оставляйте продукты или воду в мультиварке на длительное время.
- Между внутренней кастрюлей и внешним корпусом не должно быть никаких посторонних предметов.
- При приготовлении риса или гарнира соблюдайте рекомендованное соотношение крупы и воды в кастрюле.
- Производитель не несет ответственности за ущерб, возникший в результате неправильного или непредусмотренного настоящей инструкцией использования.

Сфера использования

- Прибор предназначен исключительно для использования в быту.
- Прибор должен быть использован только по назначению.

Описание прибора



Аксессуары



плоская ложка



мерная чашка



контейнер для варки на пару



столовая ложка



стаканчики для йогурта

Сенсорная панель управления

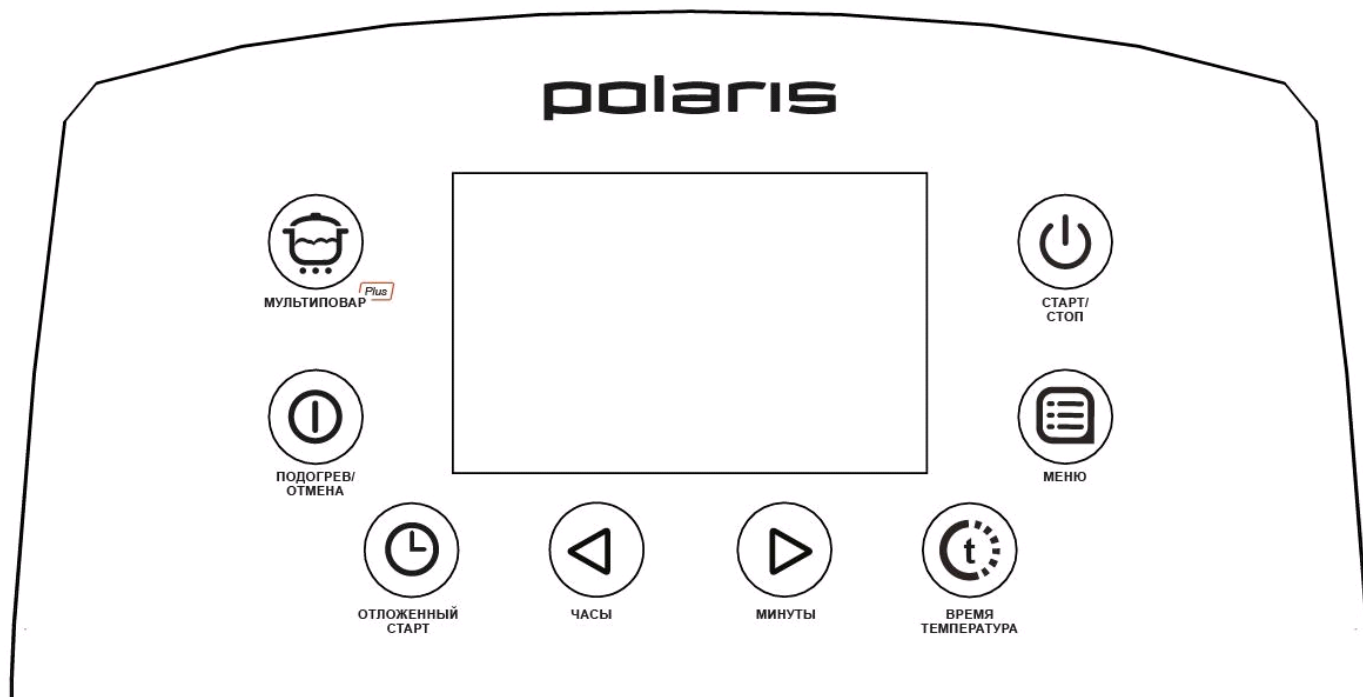

При включении мультиварки в сеть либо при касании любого из сенсоров в ждущем режиме включается подсветка дисплея, красный световой индикатор сенсора “СТАРТ / СТОП” постоянно светится. Прибор находится в режиме ожидания команд.

Если ни один из сенсоров не задействован более 30 секунд, дисплей переходит в ждущий режим. В ждущем режиме в поле сенсора “СТАРТ / СТОП” постоянно мигает красный световой индикатор, в правом верхнем углу дисплея отображается текущее время, подсветка дисплея отсутствует.

“СТАРТ / СТОП”

Сенсор активации режимов приготовления.

Выберите программу при помощи сенсора “МЕНЮ” (см. ниже). Для запуска программы коснитесь сенсора “СТАРТ / СТОП”. После запуска программы прозвучит звуковой сигнал.

Для отмены перехода программы на ПОДОГРЕВ коснитесь сенсора “СТАРТ / СТОП”. Индикатор сенсора “ПОДОГРЕВ / ОТМЕНА” погаснет. Если позднее Вы захотите снова установить режим перехода на ПОДОГРЕВ, вновь коснитесь сенсора “СТАРТ / СТОП”.

“ПОДОГРЕВ / ОТМЕНА”

При помощи данного сенсора можно при необходимости завершить программу до окончания заданного времени. Для отмены активной программы коснитесь и удерживайте сенсор в течение 2-х секунд, при этом световой индикатор сенсора “ПОДОГРЕВ / ОТМЕНА” погаснет и прибор перейдет в режим ожидания.

Если прибор находится в режиме ожидания (программы не запущены), удержание сенсора “ПОДОГРЕВ/ОТМЕНА” запускает режим подогрева с прямым отсчетом времени.

В режиме выбора программ касание сенсора “ПОДОГРЕВ/ОТМЕНА” сбрасывает настройки и переводит прибор в режим ожидания.

“МЕНЮ”

Данный сенсор служит для выбора одной из 20-ти автопрограмм приготовления. Каждое последующее касание переключает программы в списке меню вперед на одну, при этом название выбранной программы мигает. При постоянном удержании сенсора меню, курсор выбора программы перемещается по списку все время, пока удерживается данный сенсор.

“ВРЕМЯ/ ТЕМПЕРАТУРА”

При помощи данного сенсора Вы можете менять время приготовления для всех автоматических программ и температуру для программ «Мультиповар Plus», «Жарка», «Пицца» и «Хлеб».

Выберите программу при помощи сенсора “МЕНЮ”, коснитесь один раз сенсора “ВРЕМЯ / ТЕМПЕРАТУРА”, на экране появится надпись «Время приготовления», Вы можете изменить время приготовления,

также используя сенсоры “ЧАСЫ”  и “МИНУТЫ” .

При выборе программ «Мультиповар Plus», «Жарка», «Пицца» или «Хлеб», при касании сенсора “ВРЕМЯ / ТЕМПЕРАТУРА” на экране появится надпись «Температура». При помощи сенсоров “ЧАСЫ” и “МИНУТЫ” выставьте необходимую температуру.



Данные сенсоры позволяют регулировать время приготовления в автоматических программах, а также время и температуру в режимах «Мультиповар Plus», «Жарка», «Пицца» и «Хлеб».

“ОТЛОЖЕННЫЙ СТАРТ”

Универсальная программа для приготовления любых блюд к назначенному времени. Для активации режима выберите программу приготовления, измените, если необходимо, параметры, затем коснитесь сенсора “ОТЛОЖЕННЫЙ СТАРТ”, при этом загорится световой индикатор сенсора и на экране появится надпись «Отложенный старт». При этом на дисплее мигающее показание времени приготовления автоматически изменится на мигающее показание времени окончания приготовления, которое по умолчанию равно сумме текущего значения времени и времени приготовления на выбранной программе.

При помощи сенсоров “ЧАСЫ”  и “МИНУТЫ”  выберите время, к которому блюдо должно быть готово.

“МУЛЬТИПОВАР PLUS”

Универсальная программа с ручной установкой температуры и времени для приготовления любых блюд. Для активации программы коснитесь сенсора “МУЛЬТИПОВАР PLUS”, при этом на панели загорится световой индикатор и на экране появится мигающий индикатор этапа

приготовления  и надпись «Время приготовления».

Комплектация

Прибор	1 шт.
Внутренняя чаша с керамическим покрытием	1 шт.
Контейнер для варки на пару	1 шт.
Стаканчики для приготовления йогурта	6 шт.
Плоская ложка	1 шт.
Столовая ложка для супа	1 шт.
Мерная чашка	1 шт.
Шнур питания	1 шт.
Съемный контейнер для сбора конденсата	1 шт.
Книга рецептов	
Инструкция пользователя	
Список сервисных центров	
Гарантийный талон	

Подготовка к эксплуатации

1. Откройте упаковку, аккуратно извлеките прибор, удалите все упаковочные и рекламные материалы.
2. Извлеките все аксессуары и руководство по эксплуатации.
3. Протрите корпус прибора влажной губкой.
4. Промойте чашу тёплой мыльной водой. Тщательно просушите.

Установка текущего времени

1. В режиме ожидания удерживайте сенсор “ОТЛОЖЕННЫЙ СТАРТ” до звукового сигнала. Отпустите сенсор, таймер на дисплее начнет мигать.



2. При помощи сенсоров “ЧАСЫ” и “МИНУТЫ” установите текущее время.
3. Для сохранения настроек коснитесь сенсора “СТАРТ / СТОП”.

Эксплуатация прибора

Перед началом эксплуатации прибора внимательно прочитайте инструкцию и следуйте ее указаниям.

1. Откройте крышку прибора, нажав на кнопку. Извлеките чашу.
2. Перед началом приготовления убедитесь, что внутренние и внешние части прибора освобождены от упаковки и не имеют загрязнений. Убедитесь также, что между внутренней кастрюлей и нагревательной поверхностью нет посторонних предметов.
3. Поместите необходимые продукты в чашу и установите ее в мультиварку (при использовании программы «Жарка» установите пустую чашу, продукты поместите после прогрева чаши и начала обратного отсчета).
4. Следите, чтобы чаша была корректно установлена на нагревательном элементе. Слегка поворачивайте внутреннюю чашу в мультиварке из стороны в сторону, пока чаша не установится в нужном положении на нагревательной поверхности.
5. При первоначальном включении прибора возможно появление дыма, связанного с обгоранием остатков масла, используемого при производстве.
6. При работе прибора возможно возникновение «щелчков», связанных с работой реле. Наличие данного эффекта является нормальной работой прибора и не свидетельствует о его неисправности.
7. В зависимости от программы приготовления, крышка прибора может оставаться открытой или закрытой. Рекомендации касательно корректного положения крышки указаны в описании каждой из программ приготовления. При работе прибора в режиме «Жарка» необходимо использовать мультиварку с открытой крышкой, следить за качеством тепловой обработки и периодически помешивать продукт во избежание его подгорания.
8. Включите мультиварку в розетку. Не подключайте прибор к розетке, если не выполнены вышеуказанные рекомендации.
9. Выберите соответствующий режим приготовления, при необходимости настройте температуру и время.
10. Коснитесь сенсора “СТАРТ / СТОП” с постоянно светящимся световым индикатором. Загорится световой индикатор сенсора “ПОДОГРЕВ / ОТМЕНА” с однократным звуковым сигналом. Начнется приготовление. При необходимости отключите функцию подогрева повторным касанием сенсора “СТАРТ / СТОП”. Световой индикатор сенсора “ПОДОГРЕВ / ОТМЕНА” погаснет. При этом по окончании работы программы прибор не перейдет в режим ПОДОГРЕВ. Если Вы хотите, чтобы по окончании программы

включился режим ПОДОГРЕВ, еще раз коснитесь сенсора “СТАРТ / СТОП”. Световой индикатор сенсора “ПОДОГРЕВ / ОТМЕНА” загорится.

11. По истечении времени приготовления прибор автоматически перейдет в режим ПОДОГРЕВ (за исключением программы «Йогурт» и «Настойка»), если он не был отключен ранее. Световой индикатор сенсора “ПОДОГРЕВ/ОТМЕНА” при этом будет светиться и на дисплее отобразится прямой отсчет времени.

Описание программ

Мультиварка 0525D имеет 20 автоматических программ и многофункциональный режим “Мультиповар Plus”.

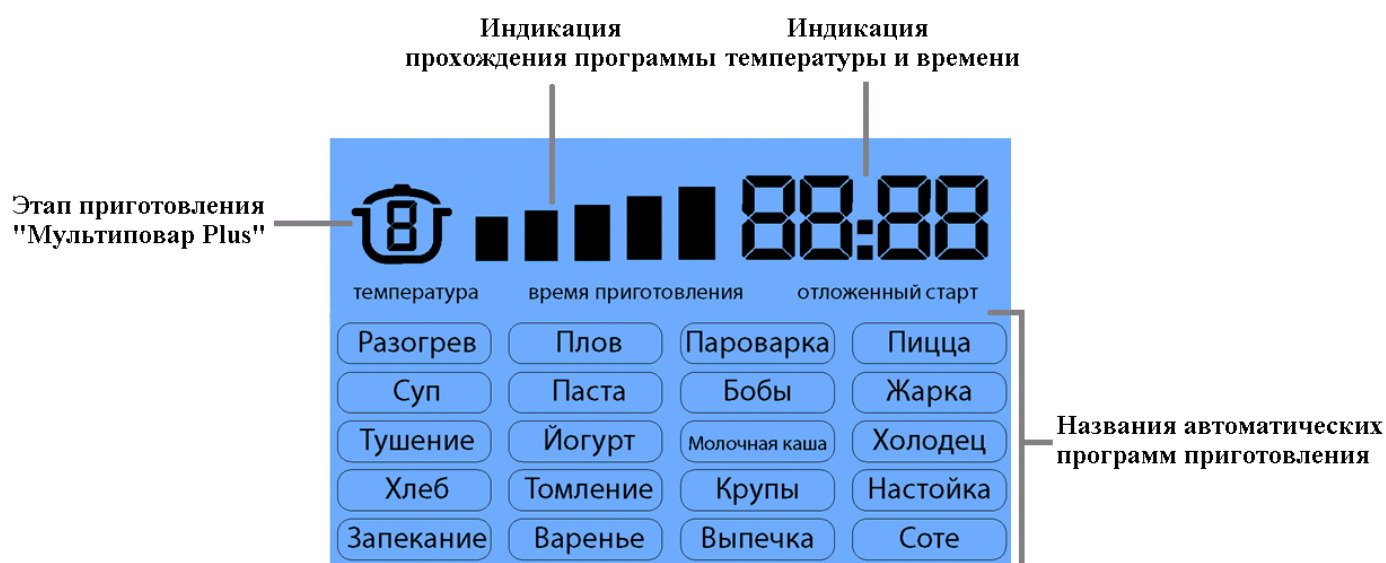

«Мультиповар Plus»

Программа «Мультиповар 0» является многофункциональной одноэтапной программой, которая позволит Вам приготовить множество различных блюд. Для работы в данной программе необходимо вручную установить желаемое время и температуру приготовления.

Также, в данной модели реализована программа «Мультиповар Plus», которая запускается сенсором “МУЛЬТИПОВАР PLUS” из режима ожидания и позволяет установить различную температуру на нескольких (от 1 до 9) последовательных этапах приготовления, а также установить длительность каждого этапа.



- Включите прибор.
- Поместите все необходимые ингредиенты, согласно рецептуре, в чашу. Следуйте указаниям раздела “Эксплуатация прибора”.
- Мультиповар 0. Данная программа активируется однократным касанием сенсора “МУЛЬТИПОВАР PLUS” и позволяет готовить с постоянной температурой в течение заданного времени. Коснитесь сенсора “МУЛЬТИПОВАР PLUS”, при этом загорится

индикатор сенсора, и на дисплее появится мигающий индикатор





и надпись «Время приготовления».

Установите время приготовления. Для этого коснитесь сенсора “ВРЕМЯ / ТЕМПЕРАТУРА”,

при этом таймер начнет мигать. С помощью сенсоров “ЧАСЫ ” и “МИНУТЫ ” установите необходимое значение времени в соответствии с рецептурой блюда. Диапазон времени может варьироваться от 1 минуты до 12 часов.

Часы устанавливаются с шагом в 1 час, минуты с шагом в 1 минуту.

- Выберите необходимую температуру приготовления. Для этого повторно коснитесь сенсора “ВРЕМЯ / ТЕМПЕРАТУРА”, на дисплее появится надпись «Температура» и индикация

температуры начнет мигать. С помощью сенсоров “ЧАСЫ ” и “МИНУТЫ ” установите необходимую температуру приготовления в соответствии с рецептурой блюда от 30 до 160°C с шагом 5°C в интервале 30-110°C и 10°C в интервале 110-160°C.

- Для запуска программы коснитесь постоянно светящегося сенсора “СТАРТ / СТОП”, прозвучит звуковой сигнал. Загорятся световые индикаторы сенсоров “СТАРТ / СТОП” и “ПОДОГРЕВ / ОТМЕНА”, мультиварка начнет приготовление по заданной программе.



Последняя настройка хранится в памяти и при последующем запуске программы высвечивается по умолчанию.

- Мультиповар Plus.



- Выберите программу «Мультиповар Plus» при помощи касания одноименного сенсора. С

помощью сенсоров “МИНУТЫ ” или “МУЛЬТИПОВАР PLUS” выберите первый этап

приготовления (индикатор с указанием этапа  расположен в левом верхнем углу дисплея). В дальнейшем переключение этапов приготовления возможно при помощи



сенсоров “ЧАСЫ ” и “МИНУТЫ .

- Установите время приготовления. Для этого коснитесь сенсора “ВРЕМЯ / ТЕМПЕРАТУРА”, при этом на дисплее отображается надпись «Время приготовления», и таймер начнет мигать.

С помощью сенсоров “ЧАСЫ ” и “МИНУТЫ ” установите необходимое значение времени в соответствии с рецептурой блюда. Диапазон времени может варьироваться от 1 минуты до 12 часов.

Часы устанавливаются с шагом в 1 час, минуты с шагом в 1 минуту.

- Выберите необходимую температуру приготовления. Для этого повторно коснитесь сенсора “ВРЕМЯ / ТЕМПЕРАТУРА”, на дисплее появится надпись «Температура» и индикация

температуры начнет мигать. С помощью сенсоров “ЧАСЫ ” и “МИНУТЫ ” установите необходимую температуру приготовления в соответствии с рецептурой блюда от 30 до 160°C с шагом 5°C в интервале 30-110°C и 10°C в интервале 110-160°C.

По окончании программирования этапа коснитесь сенсора “МУЛЬТИПОВАР PLUS” или

“МИНУТЫ ” и перейдите к следующему этапу. Для того, чтобы вернуться к

предыдущему этапу, используйте сенсор “ЧАСЫ ”. Запрограммируйте необходимое количество этапов (максимум 9)

- После завершения программирования необходимого количества этапов коснитесь сенсора “СТАРТ / СТОП”, программа издаст звуковой сигнал и начнет последовательно выполнять

запрограммированные этапы от 1 до того, который отображался на индикаторе этапа в момент касания сенсора “СТАРТ / СТОП”. Установленное время выполнения этапа, а также индикатор сенсора “СТАРТ / СТОП” будут гореть постоянно. Обратный отсчет времени выполнения этапа начнется сразу после старта программы.

- Также загорится индикатор сенсора “ПОДОГРЕВ / ОТМЕНА”, это означает, что по окончании работы программы прибор автоматически перейдет в режим ПОДОГРЕВ. Для отключения автоматического перехода в режим ПОДОГРЕВ коснитесь сенсора “СТАРТ / СТОП”, и индикатор сенсора “ПОДОГРЕВ / ОТМЕНА” погаснет. При желании Вы можете повторно активировать автоматический переход в режим ПОДОГРЕВ, снова коснувшись сенсора “СТАРТ / СТОП”.
- После окончания каждого этапа мультиварка издаст звуковой сигнал.
- В данной программе реализовано запоминание последних настроек. После касания сенсора “СТАРТ / СТОП” значения температуры и времени на каждом выбранном этапе заносятся в постоянную память прибора и будут отображаться при последующих включениях.
- В программе «Мультиповар Plus» есть возможность проконтролировать процесс приготовления еды. В любой момент можно открыть крышку, проверить степень готовности, убедившись в полной готовности еды, отключить прибор.
- При необходимости можно прервать прохождение программы, удержав сенсор “ПОДОГРЕВ / ОТМЕНА” в течение 2-х секунд, при этом прибор перейдет в режим ожидания команд.
- По окончании времени работы программы мультиварка издаст звуковой сигнал. Устройство автоматически перейдет в режим ПОДОГРЕВ, если он не был отменен ранее. В режиме ПОДОГРЕВ на дисплее отобразится прямой отсчет времени, показывающий, сколько времени подогревается блюдо.
- Для отключения режима ПОДОГРЕВ удерживайте сенсор “ПОДОГРЕВ / ОТМЕНА” в течение 2-х секунд, прибор перейдет в режим ожидания команд. Отключите устройство.



Примечание:



- 1) *Пожалуйста, контролируйте положение крышки в соответствии с природой приготавливаемых продуктов. Так, например, во время приготовления макаронных изделий рекомендуется оставлять крышку мультиварки открытой, т.к. в процессе приготовления образуется много пены.*
- 2) *Если «Мультиповар Plus» используется для жарки, то укладывайте ингредиенты после прогрева прибора. Крышка должна быть открыта.*
- 3) *Максимальное время работы многоступенчатого мультиповара – 16 часов. Данное ограничение начинает действовать при попытке установить общее время приготовления, превышающее данное значение.*
- 4) *Для температур выше 140°C максимальное время выполнения этапа составляет 3 часа.*
- 5) *Для температур ниже 75°C на последнем выполняемом этапе переход в режим ПОДОГРЕВ не предусмотрен.*

«Разогрев»

Данная программа используется для разогрева готовых блюд.

- Включите прибор.
- Поместите все необходимые ингредиенты, согласно рецептуре, в чашу. Следуйте указаниям раздела “Эксплуатация прибора”.
- Во время приготовления в данной программе рекомендуется оставлять крышку закрытой. При неправильном положении крышки результат может не отвечать требованиям.
- Сенсором “МЕНЮ” выберите программу «Разогрев», при этом название программы на дисплее мигает.
- На мигающем таймере будет указано время по умолчанию для данной программы приготовления – 20 минут. Диапазон времени может варьироваться от 10 минут до 1 часа в зависимости от рецепта приготовления блюда.

При помощи сенсоров “ЧАСЫ ” и “МИНУТЫ ” необходимо изменить время приготовления в соответствии с рецептурой блюда: последовательным касанием сенсора

“ЧАСЫ ” установите часы с шагом в 1 час, касанием сенсора “МИНУТЫ ” - минуты с шагом в 5 минут.



Во время установки времени приготовления таймер на дисплее мигает.



- Для запуска программы коснитесь сенсора “СТАРТ / СТОП”, устройство издаст звуковой сигнал, на дисплее загорится название программы, индикатор сенсора “СТАРТ / СТОП” будет гореть постоянно. Мультиварка начнет приготовление по заданной программе. Также загорится индикатор сенсора “ПОДОГРЕВ / ОТМЕНА”, это означает, что по окончании работы программы прибор автоматически перейдет в режим ПОДОГРЕВ. Для отключения автоматического перехода в режим ПОДОГРЕВ коснитесь сенсора “СТАРТ / СТОП”, и индикатор сенсора “ПОДОГРЕВ / ОТМЕНА” погаснет. При желании Вы можете повторно активировать автоматический переход в режим ПОДОГРЕВ, снова коснувшись сенсора “СТАРТ / СТОП”.
На дисплее отобразится обратный отсчет времени, обратный отсчет начнется сразу после старта программы.
- При необходимости можно прервать прохождение программы сенсором “ПОДОГРЕВ / ОТМЕНА”, при этом прибор перейдет в режим ожидания команд.
- По окончании времени работы программы мультиварка издаст звуковой сигнал. Устройство автоматически перейдет в режим ПОДОГРЕВ, если он не был отменен ранее. В режиме ПОДОГРЕВ на дисплее отобразится прямой отсчет времени, показывающий, сколько времени подогрывается блюдо.
- Для отключения режима ПОДОГРЕВ удерживайте сенсор “ПОДОГРЕВ / ОТМЕНА” в течение 2-х секунд, прибор перейдет в режим ожидания команд. Отключите устройство.

«Плов»

Данная программа предназначена для приготовления плова

- Включите прибор.
- Поместите все необходимые ингредиенты, согласно рецептуре, в чашу. Следуйте указаниям раздела “Эксплуатация прибора”.
- Во время приготовления в данной программе рекомендуется оставлять крышку закрытой. При неправильном положении крышки результат может не отвечать требованиям.
- Сенсором “МЕНЮ” выберите программу «Плов», при этом название программы на дисплее мигает.
- На мигающем таймере будет указано время по умолчанию для данной программы приготовления – 1 час. Диапазон времени может варьироваться от 20 минут до 1 часа в зависимости от рецепта приготовления блюда.

При помощи сенсоров “ЧАСЫ ” и “МИНУТЫ ” необходимо изменить время приготовления в соответствии с рецептурой блюда: последовательным касанием сенсора

“ЧАСЫ ” установите часы с шагом в 1 час, касанием сенсора “МИНУТЫ ” - минуты с шагом в 5 минут.



Во время установки времени приготовления таймер на дисплее мигает.



- Для запуска программы коснитесь сенсора “СТАРТ / СТОП”, устройство издаст звуковой сигнал, на дисплее загорится название программы, индикатор сенсора “СТАРТ / СТОП” будет гореть постоянно. Мультиварка начнет приготовление по заданной программе. Также загорится индикатор сенсора “ПОДОГРЕВ / ОТМЕНА”, это означает, что по окончании работы программы прибор автоматически перейдет в режим ПОДОГРЕВ. Для отключения автоматического перехода в режим ПОДОГРЕВ коснитесь сенсора “СТАРТ / СТОП”, и индикатор сенсора “ПОДОГРЕВ / ОТМЕНА” погаснет. При желании Вы можете повторно активировать автоматический переход в режим ПОДОГРЕВ, снова коснувшись сенсора “СТАРТ / СТОП”.
На дисплее отобразится обратный отсчет времени, обратный отсчет начнется сразу после старта программы.
- При необходимости можно прервать прохождение программы сенсором “ПОДОГРЕВ / ОТМЕНА”, при этом прибор перейдет в режим ожидания команд.
- По окончании времени работы программы мультиварка издаст звуковой сигнал. Устройство автоматически перейдет в режим ПОДОГРЕВ, если он не был отменен ранее. В режиме ПОДОГРЕВ на дисплее отобразится прямой отсчет времени, показывающий, сколько времени подогрывается блюдо.
- Для отключения режима ПОДОГРЕВ удерживайте сенсор “ПОДОГРЕВ / ОТМЕНА” в течение 2-х секунд, прибор перейдет в режим ожидания команд. Отключите устройство.

«Пароварка»

Мультиварка 0525D может заменить традиционные пароварки на Вашей кухне. Программа «Пароварка» позволяет приготовить пищу на пару, сохраняя витамины и полезные свойства продуктов. Специальный контейнер для варки на пару поставляется в комплекте с устройством.

- Включите прибор.
- Налейте воду в чашу не более, чем на 1/3 объема. Поместите все необходимые ингредиенты в контейнер для варки на пару, согласно рецептуре, поместите контейнер в чашу. Следуйте указаниям раздела «Эксплуатация прибора». Наличие воды в чаше обязательно.
- Во время приготовления в данной программе рекомендуется оставлять крышку закрытой. При неправильном положении крышки результат может не отвечать требованиям.
- Сенсором «МЕНЮ» выберите программу «Пароварка», при этом название программы на дисплее мигает.
- На мигающем таймере будет указано время по умолчанию для данной программы приготовления – 5 минут. Диапазон времени может варьироваться от 5 минут до 1 часа в зависимости от рецепта приготовления блюда.

При помощи сенсоров «ЧАСЫ » и «МИНУТЫ » необходимо изменить время приготовления в соответствии с рецептурой блюда: последовательным касанием сенсора

«ЧАСЫ » установите часы с шагом в 1 час, касанием сенсора «МИНУТЫ » - минуты с шагом в 1 минуту.



Во время установки времени приготовления таймер на дисплее мигает.



- Для запуска программы коснитесь сенсора «СТАРТ / СТОП», устройство издаст звуковой сигнал, на дисплее загорится название программы, индикатор сенсора «СТАРТ / СТОП» будет гореть постоянно. Мультиварка начнет приготовление по заданной программе. Также загорится индикатор сенсора «ПОДОГРЕВ / ОТМЕНА», это означает, что по окончании работы программы прибор автоматически перейдет в режим ПОДОГРЕВ. Для отключения автоматического перехода в режим ПОДОГРЕВ коснитесь сенсора «СТАРТ / СТОП», и индикатор сенсора «ПОДОГРЕВ / ОТМЕНА» погаснет. При желании Вы можете повторно активировать автоматический переход в режим ПОДОГРЕВ, снова коснувшись сенсора «СТАРТ / СТОП».
- На дисплее отобразится обратный отсчет времени, обратный отсчет начнется после прогрева прибора.
- При необходимости можно прервать прохождение программы сенсором «ПОДОГРЕВ / ОТМЕНА», при этом прибор перейдет в режим ожидания команд.
- По окончании времени работы программы мультиварка издаст звуковой сигнал. Устройство автоматически перейдет в режим ПОДОГРЕВ, если он не был отменен ранее. В режиме ПОДОГРЕВ на дисплее отобразится прямой отсчет времени, показывающий, сколько времени подогревается блюдо.
- Для отключения режима ПОДОГРЕВ удерживайте сенсор «ПОДОГРЕВ / ОТМЕНА» в течение 2-х секунд, прибор перейдет в режим ожидания команд. Отключите устройство.

«Пицца»

Данный режим предназначен для приготовления популярного итальянского блюда - пиццы.



- Включите прибор.
- Поместите все необходимые ингредиенты, согласно рецептуре, в чашу. Следуйте указаниям раздела “Эксплуатация прибора”.
- Во время приготовления в данной программе рекомендуется оставлять крышку закрытой. При неправильном положении крышки результат может не отвечать требованиям.
- Сенсором “МЕНЮ” выберите программу «Пицца», при этом название программы на дисплее мигает.
- На мигающем таймере будет указано время по умолчанию для данной программы приготовления – 20 минут. Диапазон времени может варьироваться от 20 минут до 1 часа в зависимости от рецепта приготовления блюда.

При помощи сенсоров “ЧАСЫ”  и “МИНУТЫ”  необходимо изменить время приготовления в соответствии с рецептурой блюда: последовательным касанием сенсора

“ЧАСЫ”  установите часы с шагом в 1 час, касанием сенсора “МИНУТЫ”  - минуты с шагом в 5 минут.

Во время установки времени приготовления таймер на дисплее мигает.

- В данном режиме также возможен выбор температуры приготовления. Температура приготовления по умолчанию 120°C. Для изменения температуры приготовления коснитесь сенсора “ВРЕМЯ / ТЕМПЕРАТУРА”, на дисплее появится надпись «Температура», индикатор температуры на экране будет мигать. Последовательными касаниями сенсоров

“ЧАСЫ”  и “МИНУТЫ”  установите температуру приготовления в соответствии с рецептурой блюда. Диапазон температуры может варьироваться от 120°C до 160°C, шаг 10°C.

- Для запуска программы коснитесь сенсора “СТАРТ / СТОП”, устройство издаст звуковой сигнал, на дисплее загорится название программы, индикатор сенсора “СТАРТ / СТОП” будет гореть постоянно. Мультиварка начнет приготовление по заданной программе.

Также загорится индикатор сенсора “ПОДОГРЕВ / ОТМЕНА”, это означает, что по окончании работы программы прибор автоматически перейдет в режим ПОДОГРЕВ. Для отключения автоматического перехода в режим ПОДОГРЕВ коснитесь сенсора “СТАРТ / СТОП”, и индикатор сенсора “ПОДОГРЕВ / ОТМЕНА” погаснет. При желании Вы можете повторно активировать автоматический переход в режим ПОДОГРЕВ, снова коснувшись сенсора “СТАРТ / СТОП”.



На дисплее отобразится обратный отсчет времени, обратный отсчет начнется сразу после старта программы.



- При необходимости можно прервать прохождение программы сенсором “ПОДОГРЕВ / ОТМЕНА”, при этом прибор перейдет в режим ожидания команд.
- По окончании времени работы программы мультиварка издаст звуковой сигнал. Устройство автоматически перейдет в режим ПОДОГРЕВ, если он не был отменен ранее. В режиме ПОДОГРЕВ на дисплее отобразится прямой отсчет времени, показывающий, сколько времени подогрывается блюдо.
- Для отключения режима ПОДОГРЕВ удерживайте сенсор “ПОДОГРЕВ / ОТМЕНА” в течение 2-х секунд, прибор перейдет в режим ожидания команд. Отключите устройство.

«Суп»

Данная программа предназначена для приготовления супов, бульонов и прочих блюд.

- Включите прибор.
- Поместите все необходимые ингредиенты, согласно рецептуре, в чашу. Следуйте указаниям раздела “Эксплуатация прибора”.
- Во время приготовления в данной программе рекомендуется оставлять крышку закрытой. При неправильном положении крышки результат может не отвечать требованиям.
- Сенсором “МЕНЮ” выберите программу «Суп», при этом название программы на дисплее мигает.
- На мигающем таймере будет указано время по умолчанию для данной программы приготовления – 1 час. Диапазон времени может варьироваться от 1 до 4 часов в зависимости от рецепта приготовления блюда.

При помощи сенсоров “ЧАСЫ”  и “МИНУТЫ”  необходимо изменить время приготовления в соответствии с рецептурой блюда: последовательным касанием сенсора

“ЧАСЫ”  установите часы с шагом в 1 час, касанием сенсора “МИНУТЫ”  - минуты с шагом в 10 минут.

Во время установки времени приготовления таймер на дисплее мигает.

- Для запуска программы коснитесь сенсора “СТАРТ / СТОП”, устройство издаст звуковой сигнал, на дисплее загорится название программы, индикатор сенсора “СТАРТ / СТОП” будет гореть постоянно. Мультиварка начнет приготовление по заданной программе. Также загорится индикатор сенсора “ПОДОГРЕВ / ОТМЕНА”, это означает, что по окончании работы программы прибор автоматически перейдет в режим ПОДОГРЕВ. Для отключения автоматического перехода в режим ПОДОГРЕВ коснитесь сенсора “СТАРТ / СТОП”, и индикатор сенсора “ПОДОГРЕВ / ОТМЕНА” погаснет. При желании Вы можете повторно активировать автоматический переход в режим ПОДОГРЕВ, снова коснувшись сенсора “СТАРТ / СТОП”.
На дисплее отобразится обратный отсчет времени, обратный отсчет начнется сразу после старта программы.
- При необходимости можно прервать прохождение программы сенсором “ПОДОГРЕВ / ОТМЕНА”, при этом прибор перейдет в режим ожидания команд.
- По окончании времени работы программы мультиварка издаст звуковой сигнал. Устройство автоматически перейдет в режим ПОДОГРЕВ, если он не был отменен ранее. В режиме ПОДОГРЕВ на дисплее отобразится прямой отсчет времени, показывающий, сколько времени подогрывается блюдо.
- Для отключения режима ПОДОГРЕВ удерживайте сенсор “ПОДОГРЕВ / ОТМЕНА” в течение 2-х секунд, прибор перейдет в режим ожидания команд. Отключите устройство.

«Паста»

Данная программа предназначена для приготовления макаронных изделий.

- Включите прибор.
- Налейте воду, согласно рецептуре, в чашу. Рекомендуется наливать воду до половины чаши, Максимальное количество воды – 2/3 объема чаши. Следуйте указаниям раздела «Эксплуатация прибора».
- Во время приготовления в данной программе рекомендуется оставлять крышку открытой, так как при варке образуется много пены. При неправильном положении крышки результат может не отвечать требованиям.
- Сенсором “МЕНЮ” выберите программу «Паста», при этом название программы на дисплее мигает.
- На мигающем таймере будет указано время по умолчанию для данной программы приготовления – 8 минут. Диапазон времени может варьироваться от 8 до 20 минут в зависимости от рецепта приготовления блюда.

При помощи сенсора “МИНУТЫ”  необходимо изменить время приготовления в

соответствии с рецептурой блюда: последовательным касанием сенсора “МИНУТЫ”  установите минуты с шагом в 1 минуту.



Во время установки времени приготовления таймер на дисплее мигает.



- Для запуска программы коснитесь сенсора “СТАРТ / СТОП”, устройство издаст звуковой сигнал, на дисплее загорится название программы, индикатор сенсора “СТАРТ / СТОП” будет гореть постоянно. Мультиварка начнет приготовление по заданной программе. Также загорится индикатор сенсора “ПОДОГРЕВ / ОТМЕНА”, это означает, что по окончании работы программы прибор автоматически перейдет в режим ПОДОГРЕВ. Для отключения автоматического перехода в режим ПОДОГРЕВ коснитесь сенсора “СТАРТ / СТОП”, и индикатор сенсора “ПОДОГРЕВ / ОТМЕНА” погаснет. При желании Вы можете повторно активировать автоматический переход в режим ПОДОГРЕВ, снова коснувшись сенсора “СТАРТ / СТОП”.
- **Внимание: До момента закипания воды необходимо держать крышку прибора закрытой.**
- После закипания воды раздастся звуковой сигнал. На дисплее начнёт отображаться обратный отсчёт времени приготовления.
- Откройте крышку и загрузите продукт в кипящую воду. Не закрывайте крышку прибора.
- При необходимости можно прервать прохождение программы сенсором “ПОДОГРЕВ / ОТМЕНА”, при этом прибор перейдет в режим ожидания команд.
- По окончании времени работы программы мультиварка издаст звуковой сигнал. Устройство автоматически перейдет в режим ПОДОГРЕВ, если он не был отменен ранее. В режиме ПОДОГРЕВ на дисплее отобразится прямой отсчет времени, показывающий, сколько времени подогревается блюдо.
- Для отключения режима ПОДОГРЕВ удерживайте сенсор “ПОДОГРЕВ / ОТМЕНА” в течение 2-х секунд, прибор перейдет в режим ожидания команд. Отключите устройство.

«Бобы»

Программа предназначена для приготовления наваристых супов и гарниров из бобов, которые требуют длительной тепловой обработки.

- Включите прибор.
- Поместите все необходимые ингредиенты, согласно рецептуре, в чашу. Следуйте указаниям раздела “Эксплуатация прибора”.
- Во время приготовления в данной программе рекомендуется оставлять крышку закрытой. При неправильном положении крышки результат может не отвечать требованиям.
- Сенсором “МЕНЮ” выберите программу «Бобы», при этом название программы на дисплее мигает.
- На мигающем таймере будет указано время по умолчанию для данной программы приготовления – 1 час. Диапазон времени может варьироваться от 1 до 4 часов в зависимости от рецепта приготовления блюда.

При помощи сенсоров “ЧАСЫ”  и “МИНУТЫ”  необходимо изменить время приготовления в соответствии с рецептурой блюда: последовательным касанием сенсора

“ЧАСЫ”  установите часы с шагом в 1 час, касанием сенсора “МИНУТЫ”  - минуты с шагом в 10 минут.



Во время установки времени приготовления таймер на дисплее мигает.



- Для запуска программы коснитесь сенсора “СТАРТ / СТОП”, устройство издаст звуковой сигнал, на дисплее загорится название программы, индикатор сенсора “СТАРТ / СТОП” будет гореть постоянно. Мультиварка начнет приготовление по заданной программе. Также загорится индикатор сенсора “ПОДОГРЕВ / ОТМЕНА”, это означает, что по окончании работы программы прибор автоматически перейдет в режим ПОДОГРЕВ. Для отключения автоматического перехода в режим ПОДОГРЕВ коснитесь сенсора “СТАРТ / СТОП”, и индикатор сенсора “ПОДОГРЕВ / ОТМЕНА” погаснет. При желании Вы можете повторно активировать автоматический переход в режим ПОДОГРЕВ, снова коснувшись сенсора “СТАРТ / СТОП”.
На дисплее отобразится обратный отсчет времени, обратный отсчет начнется сразу после старта программы.
- При необходимости можно прервать прохождение программы сенсором “ПОДОГРЕВ / ОТМЕНА”, при этом прибор перейдет в режим ожидания команд.
- По окончании времени работы программы мультиварка издаст звуковой сигнал. Устройство автоматически перейдет в режим ПОДОГРЕВ, если он не был отменен ранее. В режиме ПОДОГРЕВ на дисплее отобразится прямой отсчет времени, показывающий, сколько времени подогреться блюдо.
- Для отключения режима ПОДОГРЕВ удерживайте сенсор “ПОДОГРЕВ / ОТМЕНА” в течение 2-х секунд, прибор перейдет в режим ожидания команд. Отключите устройство.

«Жарка»

Программа «Жарка» служит для обжаривания продуктов. В зависимости от рецептуры и природы продуктов можно выбирать необходимые временные и температурные режимы.



- Включите прибор.
- Налейте масло, согласно рецептуре, в чашу. Следуйте указаниям раздела «Эксплуатация прибора».
- Во время приготовления в данной программе рекомендуется оставлять крышку открытой. При неправильном положении крышки результат может не отвечать требованиям.
- Сенсором «МЕНЮ» выберите программу «Жарка», при этом название программы на дисплее мигает.
- На мигающем таймере будет указано время по умолчанию для данной программы приготовления – 30 минут. Диапазон времени может варьироваться от 10 минут до 1 часа в зависимости от рецепта приготовления блюда.

При помощи сенсоров «ЧАСЫ » и «МИНУТЫ » необходимо изменить время приготовления в соответствии с рецептурой блюда: последовательным касанием сенсора

«ЧАСЫ » установите часы с шагом в 1 час, касанием сенсора «МИНУТЫ » - минуты с шагом в 5 минут.

Во время установки времени приготовления таймер на дисплее мигает.

- В данном режиме также возможен выбор температуры приготовления. Температура приготовления по умолчанию 100°C. Для изменения температуры приготовления коснитесь сенсора «ВРЕМЯ / ТЕМПЕРАТУРА», на дисплее появится надпись «Температура», индикатор температуры на экране будет мигать. Последовательными касаниями сенсоров



«ЧАСЫ » и «МИНУТЫ » установите температуру приготовления в соответствии с рецептурой блюда. Диапазон температуры может варьироваться от 100°C до 160°C, шаг 5°C.



- Для запуска программы коснитесь сенсора «СТАРТ / СТОП», устройство издаст звуковой сигнал, на дисплее загорится название программы, индикатор сенсора «СТАРТ / СТОП» будет гореть постоянно. Мультиварка начнет приготовление по заданной программе. Также загорится индикатор сенсора «ПОДОГРЕВ / ОТМЕНА», это означает, что по окончании работы программы прибор автоматически перейдет в режим ПОДОГРЕВ. Для отключения автоматического перехода в режим ПОДОГРЕВ коснитесь сенсора «СТАРТ / СТОП», и индикатор сенсора «ПОДОГРЕВ / ОТМЕНА» погаснет. При желании Вы можете повторно активировать автоматический переход в режим ПОДОГРЕВ, снова коснувшись сенсора «СТАРТ / СТОП».
- После прогрева раздастся звуковой сигнал, и на дисплее отобразится обратный отсчёт времени приготовления. Поместите все ингредиенты в чашу.
- В процессе жарки продукт необходимо помешивать и контролировать его готовность.
- При необходимости можно прервать прохождение программы сенсором «ПОДОГРЕВ / ОТМЕНА».
- По окончании времени работы программы мультиварка издаст звуковой сигнал.
- Устройство автоматически перейдет в режим ПОДОГРЕВ, если он не был отменен ранее.
- Для отключения режима ПОДОГРЕВ удерживайте сенсор «ПОДОГРЕВ / ОТМЕНА» в течение 2-х секунд, отключите устройство.

«Тушение»

Данная программа предназначена для приготовления рагу, мясных и овощных блюд. Поддерживаемая температура позволяет сохранить полезные свойства продуктов.

- Включите прибор.
- Поместите все необходимые ингредиенты, согласно рецептуре, в чашу. Следуйте указаниям раздела “Эксплуатация прибора”.
- Наличие жидкости в чаше обязательно.
- Во время приготовления в данной программе рекомендуется оставлять крышку закрытой. При неправильном положении крышки результат может не отвечать требованиям.
- Сенсором “МЕНЮ” выберите программу «Тушение», при этом название программы на дисплее мигает.
- На мигающем таймере будет указано время по умолчанию для данной программы приготовления – 2 часа. Диапазон времени может варьироваться от 30 минут до 8 часов в зависимости от рецепта приготовления блюда.

При помощи сенсоров “ЧАСЫ”  и “МИНУТЫ”  необходимо изменить время приготовления в соответствии с рецептурой блюда: последовательным касанием сенсора

“ЧАСЫ”  установите часы с шагом в 1 час, касанием сенсора “МИНУТЫ”  - минуты с шагом в 30 минут.

Во время установки времени приготовления таймер на дисплее мигает.



- Для запуска программы коснитесь сенсора “СТАРТ / СТОП”, устройство издаст звуковой сигнал, на дисплее загорится название программы, индикатор сенсора “СТАРТ / СТОП” будет гореть постоянно. Мультиварка начнет приготовление по заданной программе. Также загорится индикатор сенсора “ПОДОГРЕВ / ОТМЕНА”, это означает, что по окончании работы программы прибор автоматически перейдет в режим ПОДОГРЕВ. Для отключения автоматического перехода в режим ПОДОГРЕВ коснитесь сенсора “СТАРТ / СТОП”, и индикатор сенсора “ПОДОГРЕВ / ОТМЕНА” погаснет. При желании Вы можете повторно активировать автоматический переход в режим ПОДОГРЕВ, снова коснувшись сенсора “СТАРТ / СТОП”.
- На дисплее отобразится обратный отсчет времени, обратный отсчет начнется сразу после старта программы.
- При необходимости можно прервать прохождение программы сенсором “ПОДОГРЕВ / ОТМЕНА”, при этом прибор перейдет в режим ожидания команд.
- По окончании времени работы программы мультиварка издаст звуковой сигнал. Устройство автоматически перейдет в режим ПОДОГРЕВ, если он не был отменен ранее. В режиме ПОДОГРЕВ на дисплее отобразится прямой отсчет времени, показывающий, сколько времени подогревается блюдо.
- Для отключения режима ПОДОГРЕВ удерживайте сенсор “ПОДОГРЕВ / ОТМЕНА” в течение 2-х секунд, прибор перейдет в режим ожидания команд. Отключите устройство.



«Йогурт»

Мультиварка 0525D является полноценным заменителем устройства для приготовления йогурта. Помимо специального программного режима приготовления, в комплекте поставляются 6 удобных емкостей из пищевого пластика для готовки и хранения продукта.

В программе «Йогурт» поддерживается постоянная температура (+38 - +40°C), необходимая для роста бифидобактерий и получения прекрасного йогурта из закваски и молока.

- Включите прибор.
- Поместите все необходимые ингредиенты, согласно рецептуре, в чашу. Следуйте указаниям раздела «Эксплуатация прибора».
- Во время приготовления в данной программе рекомендуется оставлять крышку закрытой. При неправильном положении крышки результат может не отвечать требованиям.
- Сенсором «МЕНЮ» выберите программу «Йогурт», при этом название программы на дисплее мигает.
- На мигающем таймере будет указано время по умолчанию для данной программы приготовления – 8 часов. Диапазон времени может варьироваться от 4 до 12 часов в зависимости от рецепта приготовления блюда.

При помощи сенсоров «ЧАСЫ » и «МИНУТЫ » необходимо изменить время приготовления в соответствии с рецептурой блюда: последовательным касанием сенсора

«ЧАСЫ » установите часы с шагом в 1 час, касанием сенсора «МИНУТЫ » - минуты с шагом в 30 минут.



Во время установки времени приготовления таймер на дисплее мигает.



- Для запуска программы коснитесь сенсора «СТАРТ / СТОП», устройство издаст звуковой сигнал, на дисплее загорится название программы, индикатор сенсора «СТАРТ / СТОП» будет гореть постоянно. Мультиварка начнет приготовление по заданной программе.
- При необходимости можно прервать прохождение программы сенсором «ПОДОГРЕВ / ОТМЕНА».
- По окончании времени работы программы мультиварка издаст звуковой сигнал. После окончания программы «Йогурт» устройство НЕ переходит в автоматический режим ПОДОГРЕВ.

«Молочная каша»

Программа предназначена для приготовления молочных супов и каш.

- Включите прибор.
- Поместите все необходимые ингредиенты, согласно рецептуре, в чашу. Следуйте указаниям раздела “Эксплуатация прибора”.
- Во время приготовления в данной программе рекомендуется оставлять крышку закрытой. При неправильном положении крышки результат может не отвечать требованиям.
- Сенсором “МЕНЮ” выберите программу «Молочная каша», при этом название программы на дисплее мигает.
- На мигающем таймере будет указано время по умолчанию для данной программы приготовления – 1 час. Диапазон времени может варьироваться от 10 минут до 1 часа 30 минут в зависимости от рецепта приготовления блюда.

При помощи сенсоров “ЧАСЫ ” и “МИНУТЫ ” необходимо изменить время приготовления в соответствии с рецептурой блюда: последовательным касанием сенсора

“ЧАСЫ ” установите часы с шагом в 1 час, касанием сенсора “МИНУТЫ ” - минуты с шагом в 5 минут.

Во время установки времени приготовления таймер на дисплее мигает.

- Для запуска программы коснитесь сенсора “СТАРТ / СТОП”, устройство издаст звуковой сигнал, на дисплее загорится название программы, индикатор сенсора “СТАРТ / СТОП” будет гореть постоянно. Мультиварка начнет приготовление по заданной программе. Также загорится индикатор сенсора “ПОДОГРЕВ / ОТМЕНА”, это означает, что по окончании работы программы прибор автоматически перейдет в режим ПОДОГРЕВ. Для отключения автоматического перехода в режим ПОДОГРЕВ коснитесь сенсора “СТАРТ / СТОП”, и индикатор сенсора “ПОДОГРЕВ / ОТМЕНА” погаснет. При желании Вы можете повторно активировать автоматический переход в режим ПОДОГРЕВ, снова коснувшись сенсора “СТАРТ / СТОП”.
На дисплее отобразится обратный отсчет времени, обратный отсчет начнется сразу после старта программы.
- При необходимости можно прервать прохождение программы сенсором “ПОДОГРЕВ / ОТМЕНА”, при этом прибор перейдет в режим ожидания команд.
- По окончании времени работы программы мультиварка издаст звуковой сигнал. Устройство автоматически перейдет в режим ПОДОГРЕВ, если он не был отменен ранее. В режиме ПОДОГРЕВ на дисплее отобразится прямой отсчет времени, показывающий, сколько времени подогрывается блюдо.
- Для отключения режима ПОДОГРЕВ удерживайте сенсор “ПОДОГРЕВ / ОТМЕНА” в течение 2-х секунд, прибор перейдет в режим ожидания команд. Отключите устройство.

«Холодец»

Данная программа предназначена для приготовления холодца.

- Включите прибор, индикатор сенсора “СТАРТ / СТОП” будет мигать.
- Поместите все необходимые ингредиенты, согласно рецептуре, в чашу. Следуйте указаниям раздела “Эксплуатация прибора”.
- Во время приготовления в данной программе рекомендуется оставлять крышку закрытой. При неправильном положении крышки результат может не отвечать требованиям.
- Сенсором “МЕНЮ” выберите программу «Холодец», при этом название программы на дисплее мигает.
- На мигающем таймере будет указано время по умолчанию для данной программы приготовления – 6 часов. Диапазон времени может варьироваться от 2 до 8 часов в зависимости от рецепта приготовления блюда.

При помощи сенсора “ЧАСЫ ” необходимо изменить время приготовления в

соответствии с рецептурой блюда: последовательным касанием сенсора “ЧАСЫ ” установите часы с шагом в 1 час.



Во время установки времени приготовления таймер на дисплее мигает.

- Для запуска программы коснитесь сенсора “СТАРТ / СТОП”, устройство издаст звуковой сигнал, на дисплее загорится название программы, индикатор сенсора “СТАРТ / СТОП” будет гореть постоянно. Мультиварка начнет приготовление по заданной программе. Также загорится индикатор сенсора “ПОДОГРЕВ / ОТМЕНА”, это означает, что по окончании работы программы прибор автоматически перейдет в режим ПОДОГРЕВ. Для отключения автоматического перехода в режим ПОДОГРЕВ коснитесь сенсора “СТАРТ / СТОП”, и индикатор сенсора “ПОДОГРЕВ / ОТМЕНА” погаснет. При желании Вы можете повторно активировать автоматический переход в режим ПОДОГРЕВ, снова коснувшись сенсора “СТАРТ / СТОП”.
- На дисплее отобразится обратный отсчет времени, обратный отсчет начнется сразу после старта программы.
- При необходимости можно прервать прохождение программы сенсором “ПОДОГРЕВ / ОТМЕНА”, при этом прибор перейдет в режим ожидания команд.
- По окончании времени работы программы мультиварка издаст звуковой сигнал. Устройство автоматически перейдет в режим ПОДОГРЕВ, если он не был отменен ранее. В режиме ПОДОГРЕВ на дисплее отобразится прямой отсчет времени, показывающий, сколько времени подогрывается блюдо.
- Для отключения режима ПОДОГРЕВ удерживайте сенсор “ПОДОГРЕВ / ОТМЕНА” в течение 2-х секунд, прибор перейдет в режим ожидания команд. Отключите устройство.



«Хлеб»

Данная программа предназначена для выпечки хлеба из предварительно замешанного теста.

- Включите прибор.
- Поместите все необходимые ингредиенты, согласно рецептуре, в чашу. Следуйте указаниям раздела “Эксплуатация прибора”.
- Во время приготовления в данной программе рекомендуется оставлять крышку закрытой. При неправильном положении крышки результат может не отвечать требованиям.
- Сенсором “МЕНЮ” выберите программу «Хлеб», при этом название программы на дисплее мигает.
- Процесс приготовления на данном режиме разделен на два этапа. Индикатор с номером этапа приготовления расположен в левом верхнем углу экрана.

- Сенсорами “ЧАСЫ ” и “МИНУТЫ ” выберите необходимое время приготовления. Время по умолчанию на первом этапе 2 часа, диапазон времени может варьироваться от 30 минут до 2.5 часов, шаг 5 минут. Время по умолчанию на втором этапе 1 час, диапазон времени может варьироваться от 30 минут до 2 часов, шаг 5 минут. Переход от настройки параметров первого этапа к настройке параметров второго этапа производится касанием сенсора “ВРЕМЯ / ТЕМПЕРАТУРА”.

- На втором этапе приготовления возможна также регулировка температуры. Для выставления необходимой температуры после выставления времени коснитесь сенсора



“ВРЕМЯ / ТЕМПЕРАТУРА” и при помощи сенсоров “ЧАСЫ ” и “МИНУТЫ ” выставьте необходимую температуру приготовления от 140°C до 160°C, шаг 10°C.



- Для запуска программы коснитесь сенсора “СТАРТ / СТОП”, устройство издаст звуковой сигнал, на дисплее загорится название программы, индикатор сенсора “СТАРТ / СТОП” будет гореть постоянно. Мультиварка начнет приготовление по заданной программе.
- Также загорится индикатор сенсора “ПОДОГРЕВ / ОТМЕНА”, это означает, что по окончании работы программы прибор автоматически перейдет в режим ПОДОГРЕВ. Для отключения автоматического перехода в режим ПОДОГРЕВ коснитесь сенсора “СТАРТ / СТОП”, и индикатор сенсора “ПОДОГРЕВ / ОТМЕНА” погаснет. При желании Вы можете повторно активировать автоматический переход в режим ПОДОГРЕВ, снова коснувшись сенсора “СТАРТ / СТОП”.
- На дисплее отобразится обратный отсчет времени, обратный отсчет начнется сразу после старта программы.
- При необходимости можно прервать прохождение программы сенсором “ПОДОГРЕВ / ОТМЕНА”, при этом прибор перейдет в режим ожидания команд.
- По окончании времени работы программ мультиварка издаст звуковой сигнал. Устройство автоматически перейдет в режим ПОДОГРЕВ, если он не был отменен ранее. В режиме ПОДОГРЕВ на дисплее отобразится прямой отсчет времени, показывающий, сколько времени подогрывается блюдо.
- Для отключения режима ПОДОГРЕВ удерживайте сенсор “ПОДОГРЕВ / ОТМЕНА” в течение 2-х секунд, прибор перейдет в режим ожидания команд. Отключите устройство.

«Томление»

Программа «Томление» имитирует процесс приготовления блюд в русской печи. Блюдо готовится путем очень долгого и медленного тушения при постоянно повышающейся температуре, что позволяет сохранить полезные свойства продуктов и придать им неповторимый вкус.

- Включите прибор.
- Поместите все необходимые ингредиенты, согласно рецептуре, в чашу. Следуйте указаниям раздела “Эксплуатация прибора”.
- Во время приготовления в данной программе рекомендуется оставлять крышку закрытой. При неправильном положении крышки результат может не отвечать требованиям.
- Сенсором “МЕНЮ” выберите программу «Томление», при этом название программы на дисплее мигает.
- На мигающем таймере будет указано время по умолчанию для данной программы приготовления – 5 часов. Диапазон времени может варьироваться от 1 до 8 часов в зависимости от рецепта приготовления блюда.

При помощи сенсоров “ЧАСЫ ” и “МИНУТЫ ” необходимо изменить время приготовления в соответствии с рецептурой блюда: последовательным касанием сенсора

“ЧАСЫ ” установите часы с шагом в 1 час, касанием сенсора “МИНУТЫ ” - минуты с шагом в 10 минут.



Во время установки времени приготовления таймер на дисплее мигает.



- Для запуска программы коснитесь сенсора “СТАРТ / СТОП”, устройство издаст звуковой сигнал, на дисплее загорится название программы, индикатор сенсора “СТАРТ / СТОП” будет гореть постоянно. Мультиварка начнет приготовление по заданной программе. Также загорится индикатор сенсора “ПОДОГРЕВ / ОТМЕНА”, это означает, что по окончании работы программы прибор автоматически перейдет в режим ПОДОГРЕВ. Для отключения автоматического перехода в режим ПОДОГРЕВ коснитесь сенсора “СТАРТ / СТОП”, и индикатор сенсора “ПОДОГРЕВ / ОТМЕНА” погаснет. При желании Вы можете повторно активировать автоматический переход в режим ПОДОГРЕВ, снова коснувшись сенсора “СТАРТ / СТОП”.
- На дисплее отобразится обратный отсчет времени, обратный отсчет начнется сразу после старта программы.
- При необходимости можно прервать прохождение программы сенсором “ПОДОГРЕВ / ОТМЕНА”, при этом прибор перейдет в режим ожидания команд.
- По окончании времени работы программы мультиварка издаст звуковой сигнал. Устройство автоматически перейдет в режим ПОДОГРЕВ, если он не был отменен ранее. В режиме ПОДОГРЕВ на дисплее отобразится прямой отсчет времени, показывающий, сколько времени подогрывается блюдо.
- Для отключения режима ПОДОГРЕВ удерживайте сенсор “ПОДОГРЕВ / ОТМЕНА” в течение 2-х секунд, прибор перейдет в режим ожидания команд. Отключите устройство.

«Крупы»

Программа «Крупы» предназначена для приготовления полезных гарниров из круп. Оптимальные температурные параметры и равномерный нагрев чаши со всех сторон позволяют приготовить великолепные рассычатые гарниры.

- Включите прибор.
- Поместите все необходимые ингредиенты, согласно рецептуре, в чашу. Следуйте указаниям раздела “Эксплуатация прибора”.
- Во время приготовления в данной программе рекомендуется оставлять крышку закрытой. При неправильном положении крышки результат может не отвечать требованиям.
- Сенсором “МЕНЮ” выберите программу «Крупы», при этом название программы на дисплее мигает.
- На мигающем таймере будет указано время по умолчанию для данной программы приготовления – 40 минут. Диапазон времени может варьироваться от 20 минут до 2 часов в зависимости от рецепта приготовления блюда.

При помощи сенсоров “ЧАСЫ ” и “МИНУТЫ ” необходимо изменить время приготовления в соответствии с рецептурой блюда: последовательным касанием сенсора

“ЧАСЫ ” установите часы с шагом в 1 час, касанием сенсора “МИНУТЫ ” - минуты с шагом в 5 минут.

Во время установки времени приготовления таймер на дисплее мигает.

- Для запуска программы коснитесь сенсора “СТАРТ / СТОП”, устройство издаст звуковой сигнал, на дисплее загорится название программы, индикатор сенсора “СТАРТ / СТОП” будет гореть постоянно. Мультиварка начнет приготовление по заданной программе. Также загорится индикатор сенсора “ПОДОГРЕВ / ОТМЕНА”, это означает, что по окончании работы программы прибор автоматически перейдет в режим ПОДОГРЕВ. Для отключения автоматического перехода в режим ПОДОГРЕВ коснитесь сенсора “СТАРТ / СТОП”, и индикатор сенсора “ПОДОГРЕВ / ОТМЕНА” погаснет. При желании Вы можете повторно активировать автоматический переход в режим ПОДОГРЕВ, снова коснувшись сенсора “СТАРТ / СТОП”.
- На дисплее отобразится обратный отсчет времени, обратный отсчет начнется сразу после старта программы.
- При необходимости можно прервать прохождение программы сенсором “ПОДОГРЕВ / ОТМЕНА”, при этом прибор перейдет в режим ожидания.
- Данная программа является автоматической. Если готовность продукта наступит раньше установленного времени (что контролируется по наличию воды в чаше), мультиварка самостоятельно прервет процесс приготовления.
- По окончании времени работы программы мультиварка издаст звуковой сигнал. Устройство автоматически перейдет в режим ПОДОГРЕВ, если он не был отменен ранее. В режиме ПОДОГРЕВ на дисплее отобразится прямой отсчет времени, показывающий, сколько времени подогрывается блюдо.
- Для отключения режима ПОДОГРЕВ удерживайте сенсор “ПОДОГРЕВ / ОТМЕНА” в течение 2-х секунд, прибор перейдет в режим ожидания команд. Отключите устройство. Для режима “Крупы” рекомендуется оставлять блюдо в режиме ПОДОГРЕВ на 10-15 минут после завершения работы основной программы.

«Настойка»

Данная программа предназначена для приготовления настоек и домашних вин.

- Включите прибор.
- Поместите все необходимые ингредиенты, согласно рецептуре, в чашу. Следуйте указаниям раздела “Эксплуатация прибора”.
- *Во время приготовления в данной программе рекомендуется оставлять крышку закрытой. При неправильном положении крышки результат может не отвечать требованиям.*
- Сенсором “МЕНЮ” выберите программу «Настойка», при этом название программы на дисплее мигает.
- На мигающем таймере будет указано время по умолчанию для данной программы приготовления – 12 часов. Диапазон времени может варьироваться от 6 до 12 часов в зависимости от рецепта приготовления блюда.

При помощи сенсора “ЧАСЫ ” необходимо изменить время приготовления в

соответствии с рецептурой блюда: последовательным касанием сенсора “ЧАСЫ ” установите часы с шагом в 1 час.

Во время установки времени приготовления таймер на дисплее мигает.



- Для запуска программы коснитесь сенсора “СТАРТ / СТОП”, устройство издаст звуковой сигнал, на дисплее загорится название программы, индикатор сенсора “СТАРТ / СТОП” будет гореть постоянно. Мультиварка начнет приготовление по заданной программе.
- При необходимости можно прервать прохождение программы сенсором “ПОДОГРЕВ / ОТМЕНА”.
- По окончании времени работы мультиварка издаст звуковой сигнал. После окончания программы «Настойка» устройство НЕ переходит в автоматический режим ПОДОГРЕВ.

«Запекание»

Программа «Запекание» служит для запекания овощей, мяса, рыбы, приготовления сложных многокомпонентных запеканок и прочих блюд.

- Включите прибор.
- Поместите все необходимые ингредиенты, согласно рецептуре, в чашу. Следуйте указаниям раздела “Эксплуатация прибора”.
- Во время приготовления в данной программе рекомендуется оставлять крышку закрытой. При неправильном положении крышки результат может не отвечать требованиям.
- Сенсором “МЕНЮ” выберите программу «Запекание», при этом название программы на дисплее мигает.
- На мигающем таймере будет указано время по умолчанию для данной программы приготовления – 30 минут. Диапазон времени может варьироваться от 10 минут до 2 часов 30 минут в зависимости от рецепта приготовления блюда.

При помощи сенсоров “ЧАСЫ ” и “МИНУТЫ ” необходимо изменить время приготовления в соответствии с рецептурой блюда: последовательным касанием сенсора

“ЧАСЫ ” установите часы с шагом в 1 час, касанием сенсора “МИНУТЫ ” - минуты с шагом в 5 минут.



Во время установки времени приготовления таймер на дисплее мигает.



- Для запуска программы коснитесь сенсора “СТАРТ / СТОП”, устройство издаст звуковой сигнал, на дисплее загорится название программы, индикатор сенсора “СТАРТ / СТОП” будет гореть постоянно. Мультиварка начнет приготовление по заданной программе. Также загорится индикатор сенсора “ПОДОГРЕВ / ОТМЕНА”, это означает, что по окончании работы программы прибор автоматически перейдет в режим ПОДОГРЕВ. Для отключения автоматического перехода в режим ПОДОГРЕВ коснитесь сенсора “СТАРТ / СТОП”, и индикатор сенсора “ПОДОГРЕВ / ОТМЕНА” погаснет. При желании Вы можете повторно активировать автоматический переход в режим ПОДОГРЕВ, снова коснувшись сенсора “СТАРТ / СТОП”.
На дисплее отобразится обратный отсчет времени, обратный отсчет начнется сразу после старта программы.
- При необходимости можно прервать прохождение программы сенсором “ПОДОГРЕВ / ОТМЕНА”, при этом прибор перейдет в режим ожидания команд.
- По окончании времени работы программы мультиварка издаст звуковой сигнал. Устройство автоматически перейдет в режим ПОДОГРЕВ, если он не был отменен ранее. В режиме ПОДОГРЕВ на дисплее отобразится прямой отсчет времени, показывающий, сколько времени подогревается блюдо.
- Для отключения режима ПОДОГРЕВ удерживайте сенсор “ПОДОГРЕВ / ОТМЕНА” в течение 2-х секунд, прибор перейдет в режим ожидания команд. Отключите устройство.

«Варенье»

Данная программа предназначена для приготовления варенья

- Включите прибор.
- Поместите все необходимые ингредиенты, согласно рецептуре, в чашу. Следуйте указаниям раздела “Эксплуатация прибора”.
- Во время приготовления в данной программе рекомендуется оставлять крышку закрытой. При неправильном положении крышки результат может не отвечать требованиям.
- Сенсором “МЕНЮ” выберите программу «Варенье», при этом название программы на дисплее мигает.
- На мигающем таймере будет указано время по умолчанию для данной программы приготовления – 1 час. Диапазон времени может варьироваться от 30 минут до 4 часов в зависимости от рецепта приготовления блюда.

При помощи сенсоров “ЧАСЫ ” и “МИНУТЫ ” необходимо изменить время приготовления в соответствии с рецептурой блюда: последовательным касанием сенсора

“ЧАСЫ ” установите часы с шагом в 1 час, касанием сенсора “МИНУТЫ ” - минуты с шагом в 5 минут.



Во время установки времени приготовления таймер на дисплее мигает.



- Для запуска программы коснитесь сенсора “СТАРТ / СТОП”, устройство издаст звуковой сигнал, на дисплее загорится название программы, индикатор сенсора “СТАРТ / СТОП” будет гореть постоянно. Мультиварка начнет приготовление по заданной программе. Также загорится индикатор сенсора “ПОДОГРЕВ / ОТМЕНА”, это означает, что по окончании работы программы прибор автоматически перейдет в режим ПОДОГРЕВ. Для отключения автоматического перехода в режим ПОДОГРЕВ коснитесь сенсора “СТАРТ / СТОП”, и индикатор сенсора “ПОДОГРЕВ / ОТМЕНА” погаснет. При желании Вы можете повторно активировать автоматический переход в режим ПОДОГРЕВ, снова коснувшись сенсора “СТАРТ / СТОП”.
На дисплее отобразится обратный отсчет времени, обратный отсчет начнется сразу после старта программы.
- При необходимости можно прервать прохождение программы сенсором “ПОДОГРЕВ / ОТМЕНА”, при этом прибор перейдет в режим ожидания команд.
- По окончании времени работы программы мультиварка издаст звуковой сигнал. Устройство автоматически перейдет в режим ПОДОГРЕВ, если он не был отменен ранее. В режиме ПОДОГРЕВ на дисплее отобразится прямой отсчет времени, показывающий, сколько времени подогрывается блюдо.
- Для отключения режима ПОДОГРЕВ удерживайте сенсор “ПОДОГРЕВ / ОТМЕНА” в течение 2-х секунд, прибор перейдет в режим ожидания команд. Отключите устройство.

«Выпечка»

Программа «Выпечка» служит для выпекания коржей, кексов, пирогов, запеканок и приготовления прочих блюд.

- Включите прибор.
- Поместите все необходимые ингредиенты, согласно рецептуре, в чашу. Следуйте указаниям раздела “Эксплуатация прибора”.
- Во время приготовления в данной программе рекомендуется оставлять крышку закрытой. При неправильном положении крышки результат может не отвечать требованиям.
- Сенсором “МЕНЮ” выберите программу «Выпечка», при этом название программы на дисплее мигает.
- На мигающем таймере будет указано время по умолчанию для данной программы приготовления – 1 час. Диапазон времени может варьироваться от 30 минут до 3 часов 30 минут в зависимости от рецепта приготовления блюда.

При помощи сенсоров “ЧАСЫ ” и “МИНУТЫ ” необходимо изменить время приготовления в соответствии с рецептурой блюда: последовательным касанием сенсора

“ЧАСЫ ” установите часы с шагом в 1 час, касанием сенсора “МИНУТЫ ” - минуты с шагом в 10 минут.



Во время установки времени приготовления таймер на дисплее мигает.



- Для запуска программы коснитесь сенсора “СТАРТ / СТОП”, устройство издаст звуковой сигнал, на дисплее загорится название программы, индикатор сенсора “СТАРТ / СТОП” будет гореть постоянно. Мультиварка начнет приготовление по заданной программе. Также загорится индикатор сенсора “ПОДОГРЕВ / ОТМЕНА”, это означает, что по окончании работы программы прибор автоматически перейдет в режим ПОДОГРЕВ. Для отключения автоматического перехода в режим ПОДОГРЕВ коснитесь сенсора “СТАРТ / СТОП”, и индикатор сенсора “ПОДОГРЕВ / ОТМЕНА” погаснет. При желании Вы можете повторно активировать автоматический переход в режим ПОДОГРЕВ, снова коснувшись сенсора “СТАРТ / СТОП”.
На дисплее отобразится обратный отсчет времени, обратный отсчет начнется сразу после старта программы.
- При необходимости можно прервать прохождение программы сенсором “ПОДОГРЕВ / ОТМЕНА”, при этом прибор перейдет в режим ожидания команд.
- По окончании времени работы программ мультиварка издаст звуковой сигнал. Устройство автоматически перейдет в режим ПОДОГРЕВ, если он не был отменен ранее. В режиме ПОДОГРЕВ на дисплее отобразится прямой отсчет времени, показывающий, сколько времени подогревается блюдо.
- Для отключения режима ПОДОГРЕВ удерживайте сенсор “ПОДОГРЕВ / ОТМЕНА” в течение 2-х секунд, прибор перейдет в режим ожидания команд. Отключите устройство.

«Соте»

Данная программа предназначена для приготовления соте и других блюд из тушеных овощей.

- Включите прибор.
- Поместите все необходимые ингредиенты, согласно рецептуре, в чашу. Следуйте указаниям раздела “Эксплуатация прибора”.
- Во время приготовления в данной программе рекомендуется оставлять крышку закрытой. При неправильном положении крышки результат может не отвечать требованиям.
- Сенсором “МЕНЮ” выберите программу «Соте», при этом название программы на дисплее мигает.
- На мигающем таймере будет указано время по умолчанию для данной программы приготовления – 2 часа. Диапазон времени может варьироваться от 1 до 8 часов в зависимости от рецепта приготовления блюда.

При помощи сенсоров “ЧАСЫ ” и “МИНУТЫ ” необходимо изменить время приготовления в соответствии с рецептурой блюда: последовательным касанием сенсора

“ЧАСЫ ” установите часы с шагом в 1 час, касанием сенсора “МИНУТЫ ” - минуты с шагом в 30 минут.

Во время установки времени приготовления таймер на дисплее мигает.

- Для запуска программы коснитесь сенсора “СТАРТ / СТОП”, устройство издаст звуковой сигнал, на дисплее загорится название программы, индикатор сенсора “СТАРТ / СТОП” будет гореть постоянно. Мультиварка начнет приготовление по заданной программе. Также загорится индикатор сенсора “ПОДОГРЕВ / ОТМЕНА”, это означает, что по окончании работы программы прибор автоматически перейдет в режим ПОДОГРЕВ. Для отключения автоматического перехода в режим ПОДОГРЕВ коснитесь сенсора “СТАРТ / СТОП”, и индикатор сенсора “ПОДОГРЕВ / ОТМЕНА” погаснет. При желании Вы можете повторно активировать автоматический переход в режим ПОДОГРЕВ, снова коснувшись сенсора “СТАРТ / СТОП”.
На дисплее отобразится обратный отсчет времени, обратный отсчет начнется сразу после старта программы.
- При необходимости можно прервать прохождение программы сенсором “ПОДОГРЕВ / ОТМЕНА”, при этом прибор перейдет в режим ожидания команд.
- По окончании времени работы программы мультиварка издаст звуковой сигнал. Устройство автоматически перейдет в режим ПОДОГРЕВ, если он не был отменен ранее. В режиме ПОДОГРЕВ на дисплее отобразится прямой отсчет времени, показывающий, сколько времени подогрывается блюдо.
- Для отключения режима ПОДОГРЕВ удерживайте сенсор “ПОДОГРЕВ / ОТМЕНА” в течение 2-х секунд, прибор перейдет в режим ожидания команд. Отключите устройство.

Рецепты для приготовления в мультиварке РМС 0525D Вы можете найти в разделе «Рецепты для мультиварок» на сайте www.polar.ru



Краткая таблица режимов приготовления

Режим приготовления	Время и температура приготовления	Возможность использовать функцию «Отложенный старт»	Рекомендации по положению крышки
Мультиповар	Регулировка времени: от 1 минуты до 16 часов, шаг 5 минут Регулировка температуры: 40°C -160°C, шаг 5°C	Да	Открыта или закрыта, в зависимости от блюда
Разогрев	Время по умолчанию: 20 минут Регулировка времени: от 10 минут до 1 часа, шаг 5 минут	Да	Закрыта
Плов	Время по умолчанию: 1 час Регулировка времени: от 20 минут до 2 часов, шаг 5 минут	Да	Закрыта
Пароварка	Время по умолчанию: 5 минут Регулировка времени: от 5 минут до 1 часа, шаг 1 минута	Да	Закрыта
Пицца	Время по умолчанию: 20 минут Регулировка времени: от 20 минут до 1 часа, шаг 5 минут	Да	Закрыта
Суп	Время по умолчанию: 1 час Регулировка времени: от 1 до 4 часов, шаг 10 минут	Да	Закрыта
Паста	Время по умолчанию: 8 минут Регулировка времени: от 8 до 20 минут, шаг 1 минута	Да	До момента закипания воды закрыта, затем открыта
Бобы	Время по умолчанию: 1 час Регулировка времени: от 1 до 4 часов, шаг 10 минут	Да	Закрыта
Жарка (t)	Время по умолчанию: 30 минут Регулировка времени: от 10 минут до 1 часа, шаг 5 минут Температура приготовления: 100-160°C, шаг 5°C	Да	Открыта
Тушение	Время по умолчанию: 2 часа Регулировка времени: от 30 минут до 8 часов, шаг 30 минут	Да	Закрыта
Йогурт	Время по умолчанию: 8 часов Регулировка времени: от 4 до 12 часов, шаг 30 минут	Да	Закрыта
Молочная каша	Время по умолчанию: 1 час Регулировка времени: от 10 минут до 1.5 часа, шаг 5 минут	Да	Закрыта
Холодец	Время по умолчанию: 6 часов Регулировка времени: от 2 до 8 часа, шаг 1 час	Да	Закрыта
Хлеб	Время по умолчанию: 3 часа (1 этап 2 часа, 2 этап 1 час)		Закрыта

	Регулировка времени: 1 этап от 30 минут до 2.5 часа, 2 этап от 30 минут до 2 часов. Шаг 5 минут. Регулировка температуры на 2 этапе: от 140°C до 160°C, шаг 10°C.		
Томление	Время по умолчанию: 5 часов Регулировка времени: от 1 до 8 часов, шаг 10 минут	Да	Закрыта
Крупы	Время по умолчанию: 40 минут Регулировка времени: от 20 минут до 2 часов, шаг 5 минут	Да	Закрыта
Настойка	Время по умолчанию: 12 часов Регулировка времени: от 6 до 12 часов, шаг 1 час	Да	Закрыта
Запекание	Время по умолчанию: 30 минут Регулировка времени: от 10 минут до 2,5 часов, шаг 5 минут	Да	Закрыта
Варенье	Время по умолчанию: 1 час Регулировка времени: от 30 минут до 4 часов, шаг 5 минут	Да	Закрыта
Выпечка	Время по умолчанию: 1 час Регулировка времени: от 30 минут до 3.5 часов, шаг 10 минут	Да	Закрыта
Соте	Время по умолчанию: 2 часа Регулировка времени: от 1 до 8 часов, шаг 30 минут	Да	Закрыта

Функция “Отложенный старт”

Функция «Отложенный старт» позволяет приготовить пищу к необходимому времени. Однако, пожалуйста, не откладывайте старт на длительное время, если в ингредиентах блюда есть скоропортящиеся продукты.

- Функция “Отложенный старт” доступна для всех программ, кроме программ «Йогурт» и «Настойка».
- Для активации режима выберите программу приготовления, используя сенсор “МЕНЮ”, затем коснитесь сенсора “ОТЛОЖЕННЫЙ СТАРТ”, при этом загорится соответствующий световой индикатор и на экране появится надпись «Отложенный старт» и показание времени прохождения программы сменится на показание времени окончания приготовления.
- При помощи сенсоров “ЧАСЫ  ” и “МИНУТЫ  ” выберите время, в которое блюдо должно быть готово. Обратите внимание! Временные настройки устанавливаются в режиме реального времени.
- Для запуска программы коснитесь сенсора “СТАРТ / СТОП”.

Примечание. В программах «Паста» и «Жарка» обратный отсчет времени включается по достижению рабочей температуры, поэтому окончание приготовления может наступить несколько раньше или позже установленного для «Отложенного старта» времени (в зависимости от наполнения чаши).

Чистка и уход за прибором

- По окончании приготовления всегда очищайте мультиварку от остатков пищи и загрязнений.
- Внутренняя крышка мультиварки имеет съемную конструкцию. Для ее снятия необходимо пальцами надавить на фиксаторы крышки и потянуть крышку на себя, держа ее за фиксаторы и выведя ее из верхнего паза крышки. После каждого приготовления съемную крышку рекомендуется промывать в нейтральном мыльном растворе, используя губку.

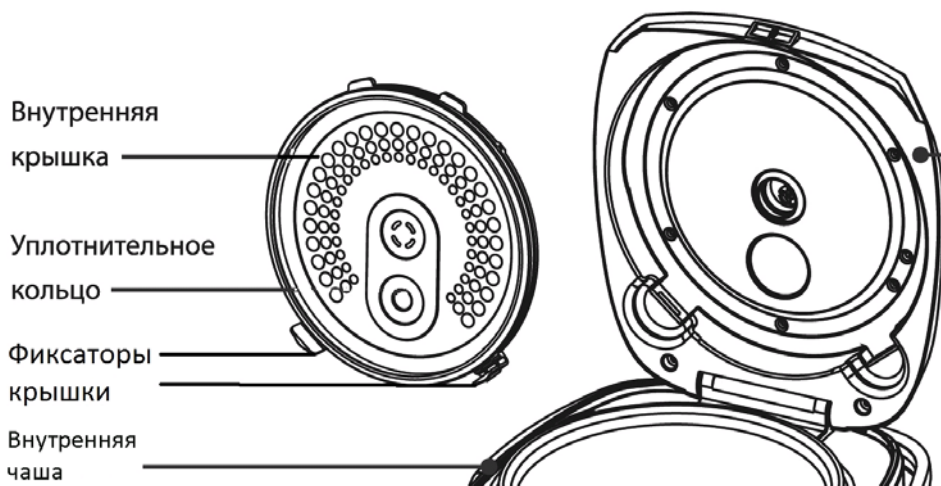

- Не пользуйтесь щетками с металлической проволокой и растворителем для очистки загрязненных частей мультиварки.
- Если остатки блюда прикипели к внутренней чаше, замочите ее перед мытьем. Протрите внутреннюю чашу после мытья.
- Не опускайте корпус в воду. Для очистки корпуса используйте влажную мягкую губку или ткань.
- Внутреннюю чашу с керамическим покрытием и поддон-пароварку можно мыть в посудомоечной машине. При мытье в посудомоечной машине следите, чтобы внутренняя кастрюля не повредилась о составные части машины.
- Для снятия клапана-пароотделителя поднимите его за заднюю часть, отделив от крышки. Переверните его обратной стороной вверх и для разборки поверните внутреннюю часть против часовой стрелки, удерживая другой рукой от проворачивания наружную часть. После прочистки собрать в обратном порядке.
- После каждого приготовления необходимо снять и опустошить конденсатоприемник, расположенный на задней стенке прибора. Промойте, просушите его и установите на место.

Меры предосторожности при использовании внутренней чаши мультиварки

- Для помешивания используйте только деревянную лопатку или специальную пластмассовую ложку, поставляемую в комплекте с прибором.
- Не наливайте в чашу уксус, это может повредить покрытие.
- Спустя некоторое время чаша может поменять цвет из-за того, что контактирует с водой и моющими средствами. Это нормальное явление, и мультиварка может без опасений эксплуатироваться дальше.
- Для очистки НЕ используйте абразивные вещества.

Внимание:

По окончании срока эксплуатации электроприбора не выбрасывайте его вместе с обычными бытовыми отходами, а передайте в официальный пункт сбора на утилизацию. Таким образом, Вы поможете сохранить окружающую среду.

Если у Вас возникла проблема.

Проблема	Причина	Способ устранения
Индикатор работы не горит, нагревательный элемент не работает	1. Проблема с электропитанием 2. Электрическая плата или контакты повреждены	Проверьте, включен ли прибор в сеть Обратитесь за помощью в авторизованный сервисный центр
Индикатор горит, нагревательный элемент не работает	Электрическая плата или контакты повреждены.	Обратитесь за помощью в авторизованный сервисный центр
Блюдо слишком долго готовится	1. Питание от сети отсутствует	Проверьте, включен ли прибор в сеть
	2. Нагревательный элемент неисправен	Обратитесь за помощью в авторизованный сервисный центр
	3. Внутренняя чаша мультиварки установлена с перекосом	Проверьте внутреннюю чашу, убедитесь, что она установлена правильно
	4. Посторонний предмет между нагревательной пластиной и кастрюлей	Удалите посторонний предмет
На дисплее отображаются коды ошибок E1, E2, E3, E4	Проблемы с платой электропитания	Обратитесь за помощью в авторизованный сервисный центр

Технические характеристики

РМС 0525D - Мультиварка бытовая электрическая торговой марки Polaris

Напряжение: 220 - 240 В

Частота: ~50 Гц

Мощность: 860 Вт

Общий объем чаши: 5 л

Примечание: Вследствие постоянного процесса внесения изменений и улучшений, между инструкцией и изделием могут наблюдаться некоторые различия. Производитель надеется, что пользователь обратит на это внимание.

Информация о сертификации

Прибор сертифицирован на соответствие нормативным документам РФ.

Сертификат соответствия № TC RU C-US.AЛ16.В.00334 серия RU № 0067355

Срок действия с 17.12.2013 по 16.12.2018

Выдан: ОРГАН ПО СЕРТИФИКАЦИИ продукции Общества с ограниченной ответственностью “Гарант Плюс” Адрес: 121170, г. Москва, Кутузовский пр-кт, д. 36, стр. 3



Расчетный срок службы изделия:

3 года

Гарантийный срок:

1 год со дня покупки

Гарантийный срок на внутреннюю чашу (кастрюлю):

6 месяцев со дня покупки

Дата изготовления указана на приборе.

Производитель:

TEXTON CORPORATION LLC - ООО «ТЕКСТОН КОРПОРЕЙШН»

1313 N. Market Street, Suite 5100, Wilmington, State of Delaware 19801, United States of America

1313 Н. Маркет Стрит, Помещение 5100, Уилмингтон, Штат Делавэр 19801, Соединенные Штаты Америки

ГАРАНТИЙНОЕ ОБЯЗАТЕЛЬСТВО

Изделие: Мультиварка бытовая электрическая

Модель: **PMC 0525D**

Настоящая гарантия предоставляется изготовителем в дополнение к правам потребителя, установленным действующим законодательством, и ни в коей мере не ограничивает их.

Настоящая гарантия действует в течение 12 месяцев с даты приобретения изделия и подразумевает гарантийное обслуживание изделия в случае обнаружения дефектов, связанных с материалами и работой. В этом случае потребитель имеет право, среди прочего, на бесплатный ремонт изделия. Настоящая гарантия действительна при соблюдении следующих условий:

1. Гарантийное обязательство распространяется на все модели, выпускаемые компанией «TEXTON CORPORATION LLC», в странах, где предоставляется гарантийное обслуживание (независимо от места покупки).
2. Изделие должно быть приобретено исключительно для личных бытовых нужд. Изделие должно использоваться в строгом соответствии с инструкцией по эксплуатации, с соблюдением правил и требований по безопасности.
3. Обязанности изготовителя по настоящей гарантии исполняются продавцами – уполномоченными дилерами изготовителя и официальными обслуживающими (сервис) центрами. Настоящая гарантия не распространяется на изделия, приобретенные у неуполномоченных изготовителем продавцов, которые самостоятельно отвечают перед потребителем в соответствии с законодательством.
4. Настоящая гарантия не распространяется на дефекты изделия, возникшие в результате:
 - Химического, механического или иного воздействия, попадания посторонних предметов внутрь изделия;
 - Неправильной эксплуатации, заключающейся в использовании изделия не по его прямому назначению, а также установки и эксплуатации изделия с нарушением правил и требований техники безопасности;
 - Износа деталей отделки, ламп, батарей, защитных экранов, накопителей мусора, ремней, щеток и иных деталей с ограниченным сроком использования;
 - Ремонта изделия, произведенного лицами или фирмами, не являющимися авторизованными сервисными центрами*;
5. Настоящая гарантия действительна по предъявлении вместе с оригиналом гарантийного талона, оригиналом товарного чека, выданного продавцом, и изделия, в котором обнаружены дефекты.
6. Настоящая гарантия действительна только для изделий, используемых для личных бытовых нужд, и не распространяется на изделия, которые используются для коммерческих, промышленных или профессиональных целей.

По всем вопросам гарантийного обслуживания изделий POLARIS обращайтесь к Вашему местному официальному продавцу POLARIS.

*Адреса авторизованных обслуживающих центров на сайте Компании: www.polar.ru

Мультиварка побутова електрична

POLARIS

Модель PMC 0525D

Інструкція з експлуатації

Дякуємо Вам за вибір продукції, що випускається під торговельною маркою POLARIS. Наші вироби розроблено відповідно до високих вимог якості, функціональності і дизайну. Ми впевнені, що, придбавши новий виріб нашої фірми, Ви будете задоволені.

Перед початком експлуатації приладу уважно прочитайте цю інструкцію, в якій міститься важлива інформація, що стосується Вашої безпеки, а також рекомендації з правильного використання приладу і догляду за ним.

Зберігайте інструкцію разом із гарантійним талоном, касовим чеком, а також, по можливості, з картонною коробкою і пакувальним матеріалом.

Зміст

Загальні вказівки з безпеки.....	40
Спеціальні вказівки з безпеки цього приладу.....	41
Сфера використання.....	41
Опис приладу.....	42
Комплектація.....	45
Експлуатація приладу.....	46
Опис функцій.....	47
Чищення та догляд.....	72
Якщо у вас виникла проблема.....	73
Технічні характеристики.....	74
Інформація про сертифікацію.....	74
Гарантійне зобов'язання.....	75

Загальні вказівки з безпеки

1. Прилад призначений винятково для побутового використання.
2. Прилад повинен використовуватися тільки за призначенням.
3. Цей прилад не призначений для використання людьми (у тому числі дітьми), у яких наявні фізичні, нервові або психічні відхилення або бракує досвіду і знань, за винятком випадків, коли за такими особами здійснюється нагляд або проводиться їхній інструктаж щодо використання цього приладу особою, відповідальною за їхню безпеку. Необхідно здійснювати нагляд за дітьми, аби не допустити їхніх ігор із приладом.
4. Перед введенням приладу в експлуатацію уважно прочитайте цю інструкцію.
5. Щоразу перед вмиканням приладу оглядайте його. При наявності ушкоджень приладу і шнуру живлення в жодному разі не вмикайте прилад у розетку.
6. Прилад та мережевий шнур необхідно зберігати так, щоб вони не попадали під вплив спеки, прямих сонячних променів, та вологи.
- 7. Увага! Не використовуйте прилад поблизу ванн, раковин або інших ємностей, заповнених водою.**
8. Ні в якому разі не занурюйте прилад у воду чи інші рідини. Не торкайтеся приладу вологими руками. При намоканні приладу негайно відключіть його від мережі.
9. У разі падіння приладу в воду негайно від'єднайте його від мережі. При цьому в жодному разі не занурюйте руки в воду. Перш ніж надалі використовувати прилад, необхідно перевірити його кваліфікованим спеціалістом.
10. Умикайте прилад тільки в джерело змінного струму (~). Перед вмиканням переконайтеся, що прилад розрахований на напругу, що використовується в мережі.
- 11. Будь-яке помилкове вмикання позбавляє Вас права на гарантійне обслуговування.**
12. Прилад може вмикатися тільки в мережу з заземленням. Для забезпечення Вашої безпеки заземлення повинне відповідати встановленим електротехнічним нормам. Не користуйтеся нестандартними джерелами живлення або пристроями підключення.
13. Не використовуйте прилад поза приміщенням. Оберегайте прилад від ударів об гострі кути. Після закінчення експлуатації, чищення або поломці приладу завжди від'єднайте його від мережі.
14. Забороняється також від'єднувати прилад від мережі, тримаючи його за шнур живлення. При вимиканні приладу з мережі тримайтеся за штепсельну вилку.
15. Використання додаткових аксесуарів, що не входять до комплекту, позбавляє Вас права на гарантійне обслуговування.
16. Після використання ніколи не обмотуйте шнур електроживлення навколо приладу, тому що згодом це може призвести до заломлення шнура. Завжди гладко розправляйте шнур на час зберігання.
17. Не здійснюйте ремонт приладу самостійно. Ремонт повинен виконуватися тільки кваліфікованими фахівцями сервісного центру.
18. Для ремонту приладу можуть використовуватися лише оригінальні запасні частини.

Спеціальні вказівки з безпеки цього приладу

1. Перед використанням приладу переконайтесь в тому, що навколо нього достатньо вільного простору. Не менш ніж 15 см від об'єктів, легко займаються, таких як меблі, штори та ін.
2. При використанні приладу ставте його на суху, рівну термостійку поверхню.
3. Перед першим використанням рекомендується прокип'ятити воду в мультиварці в температурному режимі «Пароварка» протягом 30 хвилин, наповнивши чашу до верхньої позначки, задля усунення сторонніх запахів.
4. Не розпочинайте виконання програми мультиварки без встановленої внутрішньої чаші, не виймайте чашу з мультиварки під час роботи програми.
5. Не використовуйте мультиварку поряд з джерелами тепла (газовими чи електричними плитами).
6. Щоб уникнути опіків не торкайтесь працюючого приладу. Після закінчення експлуатації дайте мультиварці охолонути, інакше виникає ризик отримання опіків.
7. Перевірте напругу, перш ніж під'єднати прилад до мережі.
8. Не залишайте електроприлад під'єднаним до мережі, у разі коли ви не готуєте їжу.
9. Перед тим, як від'єднувати прилад від мережі, переконайтесь, що він знаходиться в режимі очікування та програма не запущена.
10. Ніколи не піднімайте та не пересувайте прилад, якщо він під'єднаний до електромережі.
11. Не переносьте прилад із наповненою продуктами внутрішньою чашею.
12. Не торкайтесь до внутрішньої каструлі під час роботи мультиварки.
13. Не використовуйте для чищення приладу абразивні очисники та агресивні миючі засоби.
14. Не залишайте продукти чи воду в мультиварці на довго.
15. Між внутрішньою каструлею та зовнішнім корпусом не повинно бути ніяких сторонніх предметів.
16. Під час приготування рису чи гарніру дотримуйтесь рекомендацій щодо співвідношення крупи та води в каструлі.
17. Виробник не несе відповідальність за збитки, які виникли в результаті неправильного чи непередбаченого даною інструкцією використання.

Сфера використання

- Прилад призначено винятково для побутового використання.
- Прилад повинен використовуватися тільки за призначенням.

Опис приладу



Аксессуары

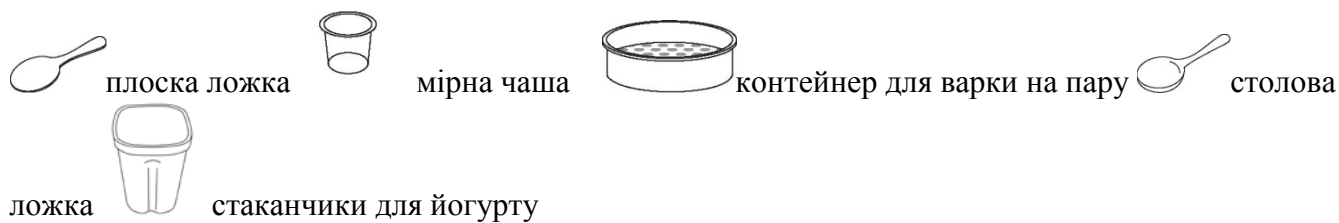

Сенсорна панель керування

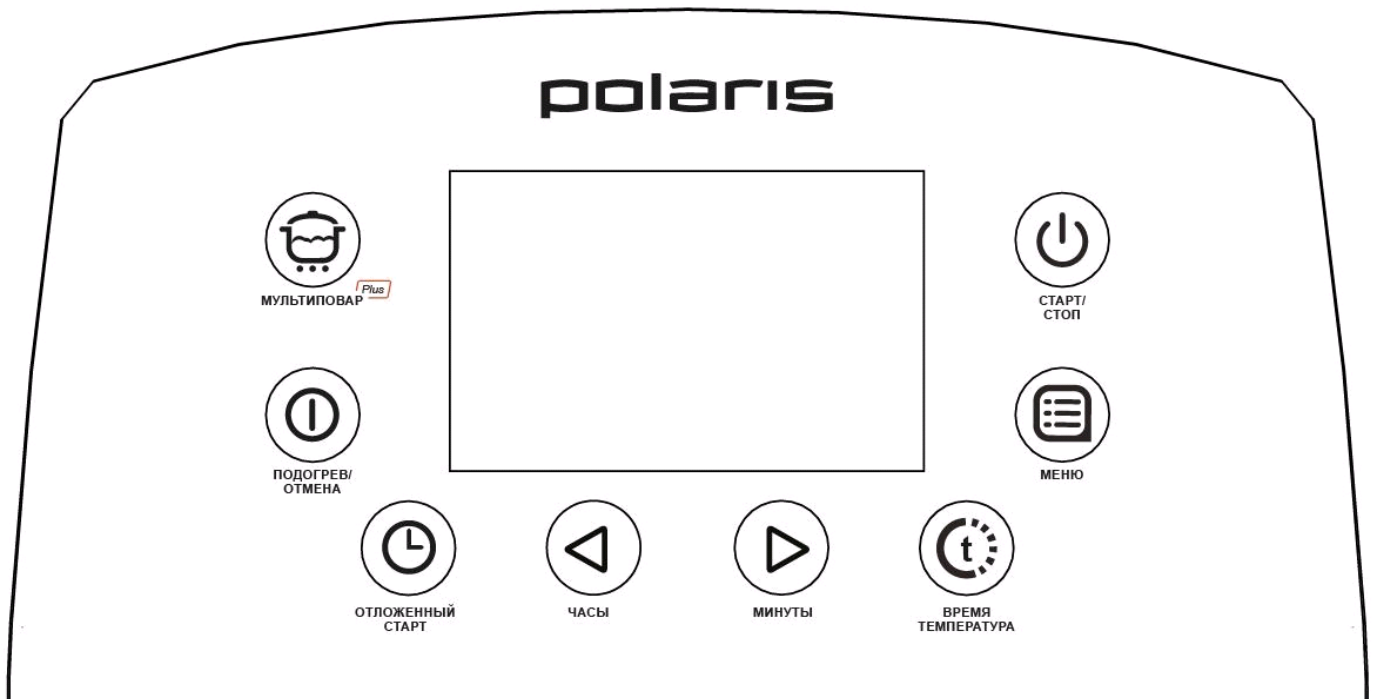

При включенні мультиварки в мережу або при торканні будь-якого з сенсорів в режимі, що чекає, включається підсвічування дисплея, червоний світловий індикатор сенсора «СТАРТ/СТОП» постійно світиться. Прилад знаходиться в режимі чекання команд.

Якщо жоден з сенсорів не задіяний більше 30 секунд, дисплей переходить в режим, що чекає. У режимі, що чекає, в полі сенсора «СТАРТ / СТОП» постійно блимає червоний світловий індикатор, в правому верхньому кутку дисплея відображується поточний час, підсвічування дисплея відсутнє.

«СТАРТ/СТОП»

Сенсор активації режимів приготування.

Виберіть програму за допомогою сенсора «МЕНЮ» (див. нижче). Для запуску програми торкніться сенсора «СТАРТ/СТОП». Після запуску програми пролунає звуковий сигнал.

Для скасування переходу програми в режим «ПІДГРІВ», торкніться сенсора «СТАРТ/СТОП». Індикатор сенсора «ПІДГРІВ/СКАСУВАННЯ» погасне. Пізніше при необхідності Ви можете активувати автоматичний перехід у режим «ПІДГРІВ», торкнувшись знову сенсора «СТАРТ/СТОП».

«ПІДГРІВ/СКАСУВАННЯ»

За допомогою цього сенсора можна, за необхідністю, зупинити виконання програми до закінчення заданого часу. Для скасування активованої програми натисніть та утримуйте сенсор протягом 2-х секунд, при цьому світловий індикатор сенсора «ПІДГРІВ/СКАСУВАННЯ» погасне та прилад перейде в режим очікування.

Якщо прилад знаходився у режимі очікування (програми не запуснені), утримання сенсора «ПІДГРІВ/СКАСУВАННЯ» запускає режим підігріву з прямим відліком часу.

В режимі вибору програм торкання сенсора «ПІДГРІВ/СКАСУВАННЯ» скидає попередні налаштування та переводить прилад у режим очікування.

“МЕНЮ”

Цей сенсор служить для вибору однієї з 20-ти автоматичних програм приготування. Кожне наступне торкання переключает програми зі списку меню вперед на одну, при цьому назва вибраної програми блимає. При постійному утриманні сенсора меню, курсор вибору програми переміщається за списком весь час, поки стримується даний сенсор.

“ЧАС/ТЕМПЕРАТУРА”

За допомогою цього сенсора Ви можете змінювати час приготування в усіх автоматичних програмах і температуру в програмах «МУЛЬТИКУХАР Plus», «СМАЖЕННЯ», «ПІЦА» та «ХЛІБ».

Виберіть програму за допомогою сенсора “МЕНЮ”, один раз торкніться сенсора “ЧАС/ТЕМПЕРАТУРА”, на екрані з'явиться індикація «Час приготування», Ви можете змінювати час приготування, також використовуючи сенсори “ГОДИНИ” та “ХВИЛИНИ”.

При виборі програм «МУЛЬТИКУХАР Plus», «СМАЖЕННЯ», «ПІЦА» або «ХЛІБ» торкніться сенсора “ЧАС/ТЕМПЕРАТУРА”, на екрані з'явиться індикація «ТЕМПЕРАТУРА», за допомогою сенсорів

“ГОДИНИ ” і “ХВИЛИНИ ” налаштуйте необхідну температуру.

“ГОДИНИ ”



і

Дані сенсори дають можливість регулювати час приготування в автоматичних програмах, а також час і температуру в режимах «МУЛЬТИКУХАР Plus», «СМАЖЕННЯ», «ПІЦА» і «ХЛІБ».

“ХВИЛИНИ ”

“ВІДКЛАДЕНИЙ
СТАРТ”

Універсальна програма для приготування будь-яких страв у зазначений час. Для активації режиму виберіть програму приготування, налаштуйте, при необхідності, параметри, потім торкніться сенсора “ВІДКЛАДЕНИЙ СТАРТ”, при цьому загориться світловий індикатор і на екрані з'явиться індикація “ВІДКЛАДЕНИЙ СТАРТ”. При цьому на дисплеї миготливе свідчення часу приготування автоматично зміниться на миготливе свідчення часу закінчення приготування, яке за умовчанням дорівнює сумі поточного значення часу і часу приготування на вибраній програмі. За

допомогою сенсорів “ГОДИНИ ” та “ХВИЛИНИ ” виберіть час, коли страва повинна бути готова. Зверніть увагу, що час відкладеного старту повинен бути рівним або більшим за час приготування.

“МУЛЬТИКУХАР
PLUS”

Універсальна програма з ручним налаштуванням температури та часу для приготування будь-яких страв. Для активації програми торкніться сенсора “МУЛЬТИКУХАР PLUS”, при цьому на панелі загориться світловий індикатор і на екрані з'явиться індикація етапу приготування



Комплектація

Прилад	1 шт.
Внутрішня чаша з керамічним покриттям	1 шт.
Контейнер для варки на пару	1 шт.
Стаканчики для приготування йогурту	6 шт.
Плоска ложка	1 шт.
Столова ложка для супу	1 шт.
Мірна чаша	1 шт.
Шнур живлення	1 шт.
Знімний контейнер для збору конденсату	1 шт.
Книга рецептів	
Інструкція користувача	
Перелік сервісних центрів	
Гарантійний талон	

Підготовка до експлуатації

1. Відкрийте упаковку, акуратно вийміть прилад, видаліть всі пакувальні та рекламні матеріали.
2. Вийміть всі аксесуари та керівництво з експлуатації.
3. Протріть корпус приладу вологою губкою.
4. Промийте чашу теплою мильною водою. Ретельно просушіть.

Налаштування реального часу

- В режимі очікування утримуйте сенсор “ВІДКЛАДЕНИЙ СТАРТ” до тих пір, поки таймер на дисплеї не почне блимати.



- За допомогою сенсорів “ГОДИНИ” і “ХВИЛИНИ” задайте реальний час.
- Для збереження налаштувань торкніться сенсора “СТАРТ”.

Експлуатація приладу

Перед початком експлуатації приладу уважно прочитайте інструкцію та дотримуйтесь її вказівок.

1. Відкрийте кришку приладу, натиснувши кнопку.
2. Перед початком приготування переконайтесь, що внутрішні та зовнішні частини приладу не містять у собі залишків упаковки та не забруднені. Переконайтесь також у тому, що між внутрішньою каструлею та нагрівальною поверхнею немає сторонніх предметів.
3. Помістіть необхідні продукти в чашу та встановіть її в мультиварку (при використанні програми «СМАЖЕННЯ» встановіть пусту чашу, продукти помістіть після нагрівання чаші та початку зворотного відліку).
4. Стежте, щоб чаша була правильно встановлена на нагрівальному елементі. Злегка повертайте внутрішню чашу в мультиварці зі сторони в сторону, поки вона не стане в необхідне положення на нагрівальній поверхні.
5. Під час першого вмикання приладу можлива поява диму, пов'язана з обгоранням залишків мастила, що використовується при виробництві.
6. Під час роботи приладу можуть чути звуки «кляцання», що пов'язані з роботою реле. Наявність цього звукового ефекту являється нормальною роботою приладу та не свідчить про його несправність.
7. В залежності від режиму приготування, кришка приладу може залишатися відкритою чи закритою. Рекомендації щодо коректного положення кришки зазначені в описі кожного з режимів приготування. Під час приготування в режимі «СМАЖЕННЯ» необхідно використовувати мультиварку з відкритою кришкою, стежте за часом теплової обробки, періодично помішуючи продукти, щоб уникнути їх пригорання.
8. Включіть мультиварку в розетку. Не підключайте прилад у розетку в разі невиконання вищезазначених рекомендацій.
9. Виберіть відповідний режим приготування, за необхідністю задайте температуру та час.
10. Торкніться сенсора «СТАРТ/СТОП». Загориться світловий індикатор сенсора «ПІДГРІВ/СКАСУВАННЯ», пролунає одноразовий звуковий сигнал, якщо це не було скасовано раніше.
11. Після закінчення часу приготування прилад автоматично перейде в режим підтримання температури (за винятком програм «ЙОГУРТ» і «НАСТОЯНКА»), якщо це не було скасовано раніше. Світловий індикатор сенсора «ПІДГРІВ/СКАСУВАННЯ» при цьому буде світитися, а на дисплеї відобразатиметься прямий відлік часу.

Опис програм

Мультиварка 0525D має 20 автоматичних програм та багатофункціональний режим «МУЛЬТИКУХАР Plus».

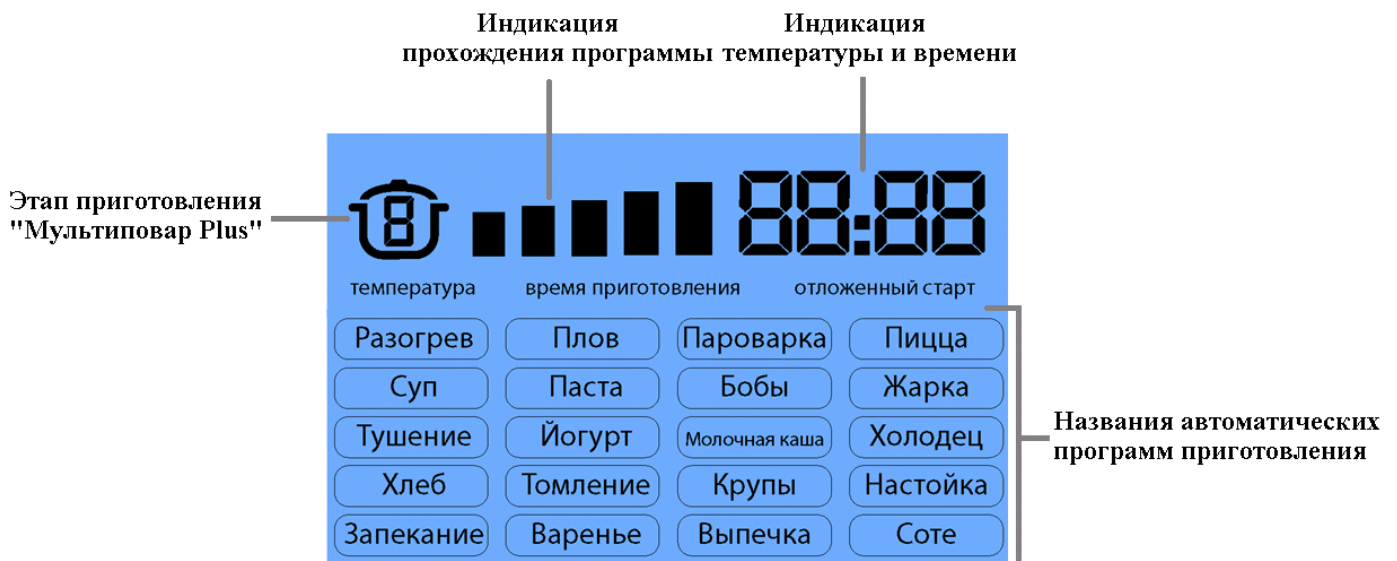

«Мультикухар Plus»

Програма «МУЛЬТИКУХАР» це багатофункціональна програма, котра дає Вам можливість приготувати безліч різноманітних страв. Для роботи в даній програмі необхідно вручну налаштувати необхідні час і температуру приготування.

Також, у цій моделі реалізована програма «МУЛЬТИКУХАР Plus», котра запускається сенсором «МУЛЬТИКУХАР PLUS» з режиму очікування та дозволяє налаштувати різну температуру на декількох (від 1 до 9) послідовних етапах приготування, а також встановити тривалість кожного з етапів.

- Увімкніть прилад.
- Помістіть всі необхідні інгредієнти, згідно рецепту, в чашу. Дотримуйтесь вказівок розділу «Експлуатація приладу».
- Мультикухар 0. Дана програма активується одноразовим торканням сенсора «МУЛЬТИКУХАР PLUS» та дозволяє готувати з постійною температурою протягом заданого часу. Торкніться сенсора «МУЛЬТИКУХАР PLUS», при цьому загориться



індикатор сенсора та на дисплеї з'явиться індикатор

Налаштуйте час приготування. Для цього торкніться сенсора «ЧАС/ТЕМПЕРАТУРА»,

таймер почне блимати. За допомогою сенсорів «ГОДИНИ» та «ХВИЛИНИ» налаштуйте необхідне значення часу відповідно до рецепту страви. Діапазон часу приготування може варіювати від 1 хвилини до 12 годин.

Години налаштовуються з кроком 1 година, хвилини з кроком 1 хвилина.

- Виберіть необхідну температуру приготування. Для цього повторно торкніться сенсора «ЧАС/ТЕМПЕРАТУРА», на дисплеї з'явиться напис «ТЕМПЕРАТУРА», індикація

температури почне блимати. За допомогою сенсорів «ГОДИНИ» та



“ХВИЛИНИ” ” налаштуйте необхідну температуру приготування, відповідно до рецепту страви, від 30 до 160°C.

- Для запуску програми торкніться сенсора “СТАРТ/СТОП”, пролунає звуковий сигнал. Засвітяться світлові індикатори сенсорів “СТАРТ/СТОП” і “ПІДГРІВ/СКАСУВАННЯ”, мультиварка почне приготування по заданій програмі.



Останні налаштування зберігаються у пам'яті та при наступному вмиканні програми висвітяться за замовчуванням.

- МУЛЬТИКУХАР Plus.
- Виберіть програму «МУЛЬТИКУХАР Plus» торкнувшись однойменного сенсора. За допомогою сенсорів “ХВИЛИНИ” або “МУЛЬТИКУХАР PLUS” виберіть перший етап

приготування (індикатор із показником номеру етапу  розташований у лівому верхньому кутку дисплея). Надалі перемикання етапів приготування можливе за допомогою

сенсорів “ГОДИНИ”  та “ХВИЛИНИ” .

Налаштуйте час приготування. Для цього торкніться сенсора “ЧАС/ТЕМПЕРАТУРА”, при цьому на дисплеї з'явиться напис «ЧАС ПРИГОТУВАННЯ», таймер почне блимати. За

допомогою сенсорів “ГОДИНИ”  та “ХВИЛИНИ”  налаштуйте необхідне значення часу відповідно до рецепту страви. Діапазон часу приготування може варіювати від 1 хвилини до 12 години.

Години налаштовуються з кроком 1 година, хвилини з кроком 1 хвилини.

Виберіть необхідну температуру приготування. Для цього повторно торкніться сенсора “ЧАС/ТЕМПЕРАТУРА”, на дисплеї з'явиться напис «ТЕМПЕРАТУРА», індикація

температури почне блимати. За допомогою сенсорів “ГОДИНИ”  та

“ХВИЛИНИ” ” налаштуйте необхідну температуру приготування, відповідно до рецепту страви, від 30 до 160°C.

Після завершення програмування етапу торкніться сенсора «МУЛЬТИКУХАР PLUS» або “ХВИЛИНИ” і перейдіть до наступного етапу. Для того, щоб повернутися до попереднього

етапу, використовуйте сенсор “ГОДИНИ” ” Запрограмуйте необхідну кількість етапів (максимум 9).

- Після завершення програмування необхідної кількості етапів торкніться сенсора “СТАРТ/СТОП”, пролунає звуковий сигнал і програма почне послідовно виконувати запрограмовані етапи з 1 до того, який відображається на індикаторі етапів у момент торкання сенсора “СТАРТ/СТОП”. Налаштований час виконання етапу, а також індикатор сенсора “СТАРТ/СТОП” будуть світитися постійно. Зворотний відлік часу виконання етапу почнеться зразу після старту програми.
- Також загориться індикатор сенсора “ПІДГРІВ/СКАСУВАННЯ”, це значить, що після закінчення роботи програми прилад автоматично перейде в режим ПІДГРІВ. Для вимкнення автоматичного переходу в режим ПІДГРІВ торкніться сенсора “СТАРТ/СТОП”, індикатор сенсора “ПІДГРІВ/СКАСУВАННЯ” погасне. При необхідності Ви можете знову активувати автоматичний перехід у режим ПІДГРІВ, торкнувшись сенсора “СТАРТ/СТОП”.
- Після закінчення кожного з етапів буде лунати звуковий сигнал.

- У цій програмі передбачено запам'ятовування послідовних налаштувань. Після торкання сенсора “СТАРТ/СТОП” значення температури та часу на кожному вибраному етапі заносяться в постійну пам'ять приладу та будуть відображатися при наступних увімкненнях.
- У програмі «МУЛЬТИКУХАР Plus» є можливість контролювати процес приготування їжі. В будь-який момент можна відкрити кришку, перевірити ступінь готовності, переконавшись у повній готовності їжі, вимкніть пристрій.
- При необхідності можна зупинити проходження програми торкнувшись сенсора “ПІДГРІВ/СКАСУВАННЯ”, при цьому прилад перейде в режим очікування.
- Після закінчення часу роботи мультиварки пролунає звуковий сигнал. Пристрій автоматично перейде в режим ПІДГРІВ, якщо його не було скасовано раніше. В режимі ПІДГРІВ на дисплеї відображатиметься прямий відлік часу, який показує, скільки часу страва підігрівається.
- Для вимкнення режиму ПІДГРІВ утримуйте сенсор “ПІДГРІВ/СКАСУВАННЯ” протягом 2-х секунд, прилад перейде в режим очікування. Вимкніть пристрій.



Примітки:

- *Будь-ласка, контролюйте положення кришки відповідно до виду продуктів, які ви готуєте. Так, наприклад, під час приготування макаронних виробів рекомендується залишати кришку мультиварки відкритою, тому що в процесі приготування утворюється багато піни.*
- *При використанні програми «Мультикухар Plus» для смаження, завантажуйте інгредієнти після нагрівання приладу. Кришка повинна бути відкритою.*
- *Максимальний час роботи багатоступеневого режиму мультикухар – 16 годин. Це обмеження починає діяти при спробі налаштувати загальний час приготування, перевищуючий це значення.*
- *Для температур приготування вище 140° максимальний час виконання етапу складає 3 години.*
- *Для температур приготування нижче 75°С на останньому етапі виконання перехід у режим ПІДГРІВ не передбачений.*

«Розігрівання»

Програма використовується для розігрівання готових страв.

- Увімкніть прилад.
- Помістіть всі необхідні інгредієнти, згідно рецепту, в чашу. Дотримуйтесь вказівок розділу “Експлуатація приладу”.
- Під час приготування в даному режимі рекомендується залишати кришку закритою. При неправильному положенні кришки результат може не відповідати потребам.
- Сенсором “МЕНЮ” виберіть програму «РОЗІГРІВАННЯ», при цьому назва програми на дисплеї буде блимати.
- На таймері, що блимає, буде зазначатися час за замовчуванням для цієї програми приготування – 20 хвилин. Діапазон часу приготування може варіювати від 10 хвилин до 1 години, відповідно до рецепту страви, що готується.

За допомогою сенсорів “ГОДИНИ”  та “ХВИЛИНИ”  необхідно змінити час приготування відповідно до рецепту страви: послідовно торкаючись сенсора

“ГОДИНИ”  налаштуйте години з кроком в 1 годину, торкаючись сенсора

“ХВИЛИНИ”  - хвилини з кроком 5 хвилин.



Під час налаштування часу приготування таймер на дисплеї блиматиме.

- Для запуску програми торкніться сенсора “СТАРТ/СТОП”, пролунає звуковий сигнал, на дисплеї загориться назва програми, індикатор сенсора “СТАРТ/СТОП” буде світитися постійно. Мультиварка почне приготування по заданій програмі. Також загориться індикатор сенсора “ПІДГРІВ/СКАСУВАННЯ”, це значить, що після закінчення роботи програми прилад автоматично перейде в режим ПІДГРІВ. Для вимкнення автоматичного переходу в режим ПІДГРІВ торкніться сенсора “СТАРТ/СТОП”, індикатор сенсора “ПІДГРІВ/СКАСУВАННЯ” погасне. При необхідності Ви можете знову активувати автоматичний перехід у режим ПІДГРІВ, торкнувшись сенсора “СТАРТ/СТОП”. На дисплеї відобразиться зворотний відлік часу, котрий розпочнеться зразу після старту програми.
- При необхідності можна зупинити проходження програми торкнувшись сенсора “ПІДГРІВ/СКАСУВАННЯ”, при цьому прилад перейде в режим очікування.
- Після закінчення часу роботи мультиварки пролунає звуковий сигнал. Пристрій автоматично перейде в режим ПІДГРІВ, якщо його не було скасовано раніше. В режимі ПІДГРІВ на дисплеї відобразиться прямий відлік часу, який показує, скільки часу страву підігривається.
- Для вимкнення режиму ПІДГРІВ утримуйте сенсор “ПІДГРІВ/СКАСУВАННЯ” протягом 2-х секунд, прилад перейде в режим очікування. Вимкніть пристрій.

«Плов»

Ця програма призначена для приготування плову.

- Увімкніть прилад.
- Помістіть всі необхідні інгредієнти, згідно рецепту, в чашу. Дотримуйтесь вказівок розділу “Експлуатація приладу”.
- Під час приготування в даному режимі рекомендується залишати кришку закритою. При неправильному положенні кришки результат може не відповідати потребам.
- Сенсором “МЕНЮ” виберіть програму «ПЛОВ», при цьому назва програми на дисплеї буде блимати.
- На таймері, що блимає, буде зазначатися час за замовчуванням для цієї програми приготування – 1 година. Діапазон часу приготування може варіювати від 20 хвилин до 1 години, відповідно до рецепту страви, що готується.

За допомогою сенсорів “ГОДИНИ”  та “ХВИЛИНИ”  необхідно змінити час приготування відповідно до рецепту страви: послідовно торкаючись сенсора

“ГОДИНИ”  налаштуйте години з кроком в 1 годину, торкаючись сенсора

“ХВИЛИНИ”  - хвилини з кроком 5 хвилин.



Під час налаштування часу приготування таймер на дисплеї блиматиме.

- Для запуску програми торкніться сенсора “СТАРТ/СТОП”, пролунає звуковий сигнал, на дисплеї загориться назва програми, індикатор сенсора “СТАРТ/СТОП” буде світитися постійно. Мультиварка почне приготування по заданій програмі. Також загориться індикатор сенсора “ПІДГРІВ/СКАСУВАННЯ”, це значить, що після закінчення роботи програми прилад автоматично перейде в режим ПІДГРІВ. Для вимкнення автоматичного переходу в режим ПІДГРІВ торкніться сенсора “СТАРТ/СТОП”, індикатор сенсора “ПІДГРІВ/СКАСУВАННЯ” погасне. При необхідності Ви можете знову активувати автоматичний перехід у режим ПІДГРІВ, торкнувшись сенсора “СТАРТ/СТОП”. На дисплеї відобразатиметься зворотний відлік часу, котрий розпочнеться зразу після старту програми.
- При необхідності можна зупинити проходження програми торкнувшись сенсора “ПІДГРІВ/СКАСУВАННЯ”, при цьому прилад перейде в режим очікування.
- Після закінчення часу роботи мультиварки пролунає звуковий сигнал. Пристрій автоматично перейде в режим ПІДГРІВ, якщо його не було скасовано раніше. В режимі ПІДГРІВ на дисплеї відобразатиметься прямий відлік часу, який показує, скільки часу страву підігривається.
- Для вимкнення режиму ПІДГРІВ утримуйте сенсор “ПІДГРІВ/СКАСУВАННЯ” протягом 2-х секунд, прилад перейде в режим очікування. Вимкніть пристрій.

«Пароварка»

Мультиварка 0525D може бути заміником традиційної пароварки на Вашій кухні. Програма «Пароварка» дозволяє готувати страви на пару, завдяки чому зберігаються вітаміни та корисні властивості продуктів. Спеціальний контейнер для варки на пару входить в комплектацію приладу.

- Увімкніть прилад.
- Наповніть чашу водою не більш, ніж на 1/3 об'єму. Помістіть всі необхідні інгредієнти у контейнер для варки на пару, згідно рецепту, помістіть контейнер в чашу. Дотримуйтесь вказівок розділу «Експлуатація приладу». Наявність рідини в чаші обов'язкова.
- Під час приготування в даному режимі рекомендується залишати кришку закритою. При неправильному положенні кришки результат може не відповідати потребам.
- Сенсором “МЕНЮ” виберіть програму «ПАРОВАРКА», при цьому назва програми на дисплеї буде блимати.
- На таймері, що блимає, буде зазначатися час за замовчуванням для цієї програми приготування – 5 хвилин. Діапазон часу приготування може варіювати від 5 хвилин до 1 години, відповідно до рецепту страви, що готується.

За допомогою сенсорів “ГОДИНИ”  та “ХВИЛИНИ”  необхідно змінити час приготування відповідно до рецепту страви: послідовно торкаючись сенсора

“ГОДИНИ”  ” налаштуйте години з кроком в 1 годину, торкаючись сенсора





“ХВИЛИНИ”  ” - хвилини з кроком 1 хвилина.

Під час налаштування часу приготування таймер на дисплеї блиматиме.

- Для запуску програми торкніться сенсора “СТАРТ/СТОП”, пролунає звуковий сигнал, на дисплеї загориться назва програми, індикатор сенсора “СТАРТ/СТОП” буде світитися постійно. Мультиварка почне приготування по заданій програмі. Також загориться індикатор сенсора “ПІДГРІВ/СКАСУВАННЯ”, це значить, що після закінчення роботи програми прилад автоматично перейде в режим ПІДГРІВ. Для вимкнення автоматичного переходу в режим ПІДГРІВ торкніться сенсора “СТАРТ/СТОП”, індикатор сенсора “ПІДГРІВ/СКАСУВАННЯ” погасне. При необхідності Ви можете знову активувати автоматичний перехід у режим ПІДГРІВ, торкнувшись сенсора “СТАРТ/СТОП”. На дисплеї відобразиться зворотний відлік часу, котрий розпочнеться зразу після нагрівання приладу.
- При необхідності можна зупинити проходження програми торкнувшись сенсора “ПІДГРІВ/СКАСУВАННЯ”, при цьому прилад перейде в режим очікування.
- Після закінчення часу роботи мультиварки пролунає звуковий сигнал Пристрій автоматично перейде в режим ПІДГРІВ, якщо його не було скасовано раніше. В режимі ПІДГРІВ на дисплеї відобразиться прямий відлік часу, який показує, скільки часу страва підігривається.
- Для вимкнення режиму ПІДГРІВ утримуйте сенсор “ПІДГРІВ/СКАСУВАННЯ” протягом 2-х секунд, прилад перейде в режим очікування. Вимкніть пристрій.

«Піца»

Даний режим призначений для приготування популярної італійської страви - піци.

- Увімкніть прилад.
- Помістіть всі необхідні інгредієнти, згідно рецепту, в чашу. Дотримуйтесь вказівок розділу “Експлуатація приладу”.
- Під час приготування в даному режимі рекомендується залишати кришку закритою. При неправильному положенні кришки результат може не відповідати потребам.
- Сенсором “МЕНЮ” виберіть програму «ПІЦА», при цьому назва програми на дисплеї буде блимати.
- На таймері, що блимає, буде зазначатися час за замовчуванням для цієї програми приготування – 20 хвилин. Діапазон часу приготування може варіювати від 20 хвилин до 1 години, відповідно до рецепту страви, що готується.
- За допомогою сенсорів “ГОДИНИ”  та “ХВИЛИНИ”  необхідно змінити час приготування відповідно до рецепту страви: послідовно торкаючись сенсора “ГОДИНИ”  налаштуйте години з кроком в 1 годину, торкаючись сенсора “ХВИЛИНИ”  - хвилини з кроком 5 хвилин.
- Під час налаштування часу приготування таймер на дисплеї блиматиме.
- У цьому режимі також можна вибрати температуру приготування. Температура приготування за замовчуванням 120°C. Для змінення температури приготування торкніться сенсора “ЧАС/ТЕМПЕРАТУРА”, на дисплеї з'явиться напис «ТЕМПЕРАТУРА», індикатор температури на екрані буде блимати. Послідовно торкаючись сенсорів “ГОДИНИ” та “ХВИЛИНИ” налаштуйте температуру приготування відповідно до рецепту страви. Діапазон температури може варіювати від 120°C до 160°C, крок 10°C.
- Для запуску програми торкніться сенсора “СТАРТ/СТОП”, пролунає звуковий сигнал, на дисплеї загориться назва програми, індикатор сенсора “СТАРТ/СТОП” буде світитися постійно. Мультиварка почне приготування по заданій програмі. Також загориться індикатор сенсора “ПІДГРІВ/СКАСУВАННЯ”, це значить, що після закінчення роботи програми прилад автоматично перейде в режим ПІДГРІВ. Для вимкнення автоматичного переходу в режим ПІДГРІВ торкніться сенсора “СТАРТ/СТОП”, індикатор сенсора “ПІДГРІВ/СКАСУВАННЯ” погасне. При необхідності Ви можете знову активувати автоматичний перехід у режим ПІДГРІВ, торкнувшись сенсора “СТАРТ/СТОП”. На дисплеї відобразатиметься зворотний відлік часу, котрий розпочнеться зразу після старту програми.
- При необхідності можна зупинити проходження програми торкнувшись сенсора “ПІДГРІВ/СКАСУВАННЯ”, при цьому прилад перейде в режим очікування.
- Після закінчення часу роботи мультиварки пролунає звуковий сигнал. Пристрій автоматично перейде в режим ПІДГРІВ, якщо його не було скасовано раніше. В режимі ПІДГРІВ на дисплеї відобразатиметься прямий відлік часу, який показує, скільки часу страва підігривається.
- Для вимкнення режиму ПІДГРІВ утримуйте сенсор “ПІДГРІВ/СКАСУВАННЯ” протягом 2-х секунд, прилад перейде в режим очікування. Вимкніть пристрій.

«Суп»

Ця програма призначена для приготування супів, бульйонів та інших страв.

- Увімкніть прилад.
- Помістіть всі необхідні інгредієнти, згідно рецепту, в чашу. Дотримуйтесь вказівок розділу “Експлуатація приладу”.
- Під час приготування в даному режимі рекомендується залишати кришку закритою. При неправильному положенні кришки результат може не відповідати потребам.
- Сенсором “МЕНЮ” виберіть програму «СУП», при цьому назва програми на дисплеї буде блимат.
- На таймері, що блимає, буде зазначатися час за замовчуванням для цієї програми приготування – 1 година. Діапазон часу приготування може варіювати від 1 до 4 годин, відповідно до рецепту страви, що готується.

За допомогою сенсорів “ГОДИНИ”  та “ХВИЛИНИ”  необхідно змінити час приготування відповідно до рецепту страви: послідовно торкаючись сенсора

“ГОДИНИ”  налаштуйте години з кроком в 1 годину, торкаючись сенсора

“ХВИЛИНИ”  - хвилини з кроком 10 хвилин.

Під час налаштування часу приготування таймер на дисплеї блиматиме.

- Для запуску програми торкніться сенсора “СТАРТ/СТОП”, пролунає звуковий сигнал, на дисплеї загориться назва програми, індикатор сенсора “СТАРТ/СТОП” буде світитися постійно. Мультиварка почне приготування по заданій програмі. Також загориться індикатор сенсора “ПІДГРІВ/СКАСУВАННЯ”, це значить, що після закінчення роботи програми прилад автоматично перейде в режим ПІДГРІВ. Для вимкнення автоматичного переходу в режим ПІДГРІВ торкніться сенсора “СТАРТ/СТОП”, індикатор сенсора “ПІДГРІВ/СКАСУВАННЯ” погасне. При необхідності Ви можете знову активувати автоматичний перехід у режим ПІДГРІВ, торкнувшись сенсора “СТАРТ/СТОП”. На дисплеї відобразатиметься зворотний відлік часу, котрий розпочнеться зразу після старту програми.
- При необхідності можна зупинити проходження програми торкнувшись сенсора “ПІДГРІВ/СКАСУВАННЯ”, при цьому прилад перейде в режим очікування.
- Після закінчення часу роботи мультиварки пролунає звуковий сигнал. Пристрій автоматично перейде в режим ПІДГРІВ, якщо його не було скасовано раніше. В режимі ПІДГРІВ на дисплеї відобразатиметься прямий відлік часу, який показує, скільки часу страва підігривається.
- Для вимкнення режиму ПІДГРІВ утримуйте сенсор “ПІДГРІВ/СКАСУВАННЯ” протягом 2-х секунд, прилад перейде в режим очікування. Вимкніть пристрій.

«Паста»

Ця програма призначена для приготування макаронних виробів.

- Увімкніть прилад.
- Налийте воду, відповідно до рецепту, в чашу. Рекомендується наливати воду до половини чаші, максимальний обсяг води – 2/3 об'єму чаші. Дотримуйтесь вказівок розділу “Експлуатація приладу”.
- Під час приготування в цій програмі рекомендується залишати кришку відкритою, тому що в процесі приготування утворюється багато піни. При неправильному положенні кришки результат може не відповідати потребам.
- Сенсором “МЕНЮ” виберіть програму «ПАСТА», при цьому назва програми на дисплеї буде блимати.
- На таймері, що блимає, буде зазначатися час за замовчуванням для цієї програми приготування – 8 хвилин. Діапазон часу приготування може варіювати від 8 до 20 хвилин, відповідно до рецепту страви, що готується.

За допомогою сенсора “ХВИЛИНИ ” необхідно змінити час приготування відповідно

до рецепту страви: послідовно торкаючись сенсора “ХВИЛИНИ ” налаштуйте хвилини з кроком 1 хвилини.

Під час налаштування часу приготування таймер на дисплеї блиматиме.

- Для запуску програми торкніться сенсора “СТАРТ/СТОП”, пролунає звуковий сигнал, на дисплеї загориться назва програми, індикатор сенсора “СТАРТ/СТОП” буде світитися постійно. Мультиварка почне приготування по заданій програмі. Також загориться індикатор сенсора “ПІДГРІВ/СКАСУВАННЯ”, це значить, що після закінчення роботи програми прилад автоматично перейде в режим ПІДГРІВ. Для вимкнення автоматичного переходу в режим ПІДГРІВ торкніться сенсора “СТАРТ/СТОП”, індикатор сенсора “ПІДГРІВ/СКАСУВАННЯ” погасне. При необхідності Ви можете знову активувати автоматичний перехід у режим ПІДГРІВ, торкнувшись сенсора “СТАРТ/СТОП”.



Увага: До моменту закипання води необхідно тримати кришку приладу закритою.

- Після закипання води пролунає звуковий сигнал. На дисплеї відобразатиметься зворотний відлік часу приготування.
- Відкрийте кришку та завантажте продукти у воду, що кипить. Не закривайте кришку приладу.
- При необхідності можна зупинити проходження програми торкнувшись сенсора “ПІДГРІВ/СКАСУВАННЯ”, при цьому прилад перейде в режим очікування.
- Після закінчення часу роботи мультиварки пролунає звуковий сигнал. Пристрій автоматично перейде в режим ПІДГРІВ, якщо його не було скасовано раніше. В режимі ПІДГРІВ на дисплеї відобразатиметься прямий відлік часу, який показує, скільки часу страва підігривається.
- Для вимкнення режиму ПІДГРІВ утримуйте сенсор “ПІДГРІВ/СКАСУВАННЯ” протягом 2-х секунд, прилад перейде в режим очікування. Вимкніть пристрій.

«Боби»

Програма призначена для приготування наваристих супів та гарнірів із бобових, котрі потребують тривалої теплової обробки.

- Увімкніть прилад.
- Помістіть всі необхідні інгредієнти, згідно рецепту, в чашу. Дотримуйтесь вказівок розділу «Експлуатація приладу».
- Під час приготування в даному режимі рекомендується залишати кришку закритою. При неправильному положенні кришки результат може не відповідати потребам.
- Сенсором «МЕНЮ» виберіть програму «БОБИ», при цьому назва програми на дисплеї буде блимати.
- На таймері, що блимає, буде зазначатися час за замовчуванням для цієї програми приготування – 1 година. Діапазон часу приготування може варіювати від 1 до 4 годин, відповідно до рецепту страви, що готується.

За допомогою сенсорів «ГОДИНИ » та «ХВИЛИНИ » необхідно змінити час приготування відповідно до рецепту страви: послідовно торкаючись сенсора

«ГОДИНИ » налаштуйте години з кроком в 1 годину, торкаючись сенсора

«ХВИЛИНИ » - хвилини з кроком 10 хвилин.



Під час налаштування часу приготування таймер на дисплеї блиматиме.

- Для запуску програми торкніться сенсора «СТАРТ/СТОП», пролунає звуковий сигнал, на дисплеї загориться назва програми, індикатор сенсора «СТАРТ/СТАРТ» буде світитися постійно. Мультиварка почне приготування по заданій програмі. Також загориться індикатор сенсора «ПІДГРІВ/СКАСУВАННЯ», це значить, що після закінчення роботи програми прилад автоматично перейде в режим ПІДГРІВ. Для вимкнення автоматичного переходу в режим ПІДГРІВ торкніться сенсора «СТАРТ/СТОП», індикатор сенсора «ПІДГРІВ/СКАСУВАННЯ» погасне. При необхідності Ви можете знову активувати автоматичний перехід у режим ПІДГРІВ, торкнувшись сенсора «СТАРТ/СТОП».
- На дисплеї відобразатиметься зворотний відлік часу, котрий розпочнеться зразу після старту програми.
- При необхідності можна зупинити проходження програми торкнувшись сенсора «ПІДГРІВ/СКАСУВАННЯ», при цьому прилад перейде в режим очікування.
- Після закінчення часу роботи мультиварки пролунає звуковий сигнал. Пристрій автоматично перейде в режим ПІДГРІВ, якщо його не було скасовано раніше. В режимі ПІДГРІВ на дисплеї відобразатиметься прямий відлік часу, який показує, скільки часу страва підігривається.
- Для вимкнення режиму ПІДГРІВ утримуйте сенсор «ПІДГРІВ/СКАСУВАННЯ» протягом 2-х секунд, прилад перейде в режим очікування. Вимкніть пристрій.

«Смаження»

Програма «Смаження» служить для обсмажування продуктів. В залежності від рецепту та продуктів, що використовуються, можна вибрати необхідні налаштування часу та температури.

- Увімкніть прилад.
- Помістіть всі необхідні інгредієнти, згідно рецепту, в чашу. Дотримуйтесь вказівок розділу «Експлуатація приладу».
- Під час приготування в даному режимі рекомендується залишати кришку відкритою. При неправильному положенні кришки результат може не відповідати потребам.
- Сенсором «МЕНЮ» виберіть програму «СМАЖЕННЯ», при цьому назва програми на дисплеї буде блимати.
- На таймері, що блимає, буде зазначатися час за замовчуванням для цієї програми приготування – 30 хвилин. Діапазон часу приготування може варіювати від 10 хвилин до 1 години, відповідно до рецепту страви, що готується.

За допомогою сенсорів «ГОДИНИ»  та «ХВИЛИНИ»  необхідно змінити час приготування відповідно до рецепту страви: послідовно торкаючись сенсора

«ГОДИНИ»  налаштуйте години з кроком в 1 годину, торкаючись сенсора

«ХВИЛИНИ»  - хвилини з кроком 5 хвилин.



Під час налаштування часу приготування таймер на дисплеї блиматиме.

- У цьому режимі також можна вибрати температуру приготування. Температура приготування за замовчуванням 100°C. Для змінення температури приготування торкніться сенсора «ЧАС/ТЕМПЕРАТУРА», на дисплеї з'явиться напис «ТЕМПЕРАТУРА», індикатор температури на екрані буде блимати. Послідовно торкаючись сенсорів «ГОДИНИ» та «ХВИЛИНИ» налаштуйте температуру приготування відповідно до рецепту страви. Діапазон температури може варіювати від 100°C до 160°C, крок 5°C.
- Для запуску програми торкніться сенсора «СТАРТ/СТОП», пролунає звуковий сигнал, на дисплеї загориться назва програми, індикатор сенсора «СТАРТ/СТАРТ» буде світитися постійно. Мультиварка почне приготування по заданій програмі. Також загориться індикатор сенсора «ПІДГРІВ/СКАСУВАННЯ», це значить, що після закінчення роботи програми прилад автоматично перейде в режим ПІДГРІВ. Для вимкнення автоматичного переходу в режим ПІДГРІВ торкніться сенсора «СТАРТ/СТОП», індикатор сенсора «ПІДГРІВ/СКАСУВАННЯ» погасне. При необхідності Ви можете знову активувати автоматичний перехід у режим ПІДГРІВ, торкнувшись сенсора «СТАРТ/СТОП».
- Після нагрівання пролунає звуковий сигнал, якщо це не було скасовано раніше, та на дисплеї відобразатиметься зворотний відлік часу приготування. Помістіть всі необхідні інгредієнти в чашу.
- У процесі смаження продукти необхідно помішувати та контролювати їх готовність.
- При необхідності можна зупинити проходження програми торкнувшись сенсора «ПІДГРІВ/СКАСУВАННЯ».
- Після закінчення часу роботи мультиварки пролунає звуковий сигнал.
- Пристрій автоматично перейде в режим автопідігріву, якщо його не було скасовано раніше.
- Для вимкнення режиму ПІДГРІВ утримуйте сенсор «ПІДГРІВ/СКАСУВАННЯ» протягом 2-х секунд, прилад перейде в режим очікування. Вимкніть пристрій.

«Тушкування»

Ця програма призначена для приготування рагу, м'ясних і овочевих страв. Температура, що підтримується мультиваркою, дає можливість зберігати корисні властивості продуктів.

- Увімкніть прилад.
- Помістіть всі необхідні інгредієнти, згідно рецепту, в чашу. Дотримуйтесь вказівок розділу «Експлуатація приладу».
- Наявність рідини в чаші обов'язкова.
- Під час приготування в даному режимі рекомендується залишати кришку закритою. При неправильному положенні кришки результат може не відповідати потребам.
- Сенсором «МЕНЮ» виберіть програму «ТУШКУВАННЯ», при цьому назва програми на дисплеї буде блимати.
- На таймері, що блимає, буде зазначатися час за замовчуванням для цієї програми приготування – 2 години. Діапазон часу приготування може варіювати від 30 хвилин до 8 годин, відповідно до рецепту страви, що готується.

За допомогою сенсорів «ГОДИНИ»  та «ХВИЛИНИ»  необхідно змінити час приготування відповідно до рецепту страви: послідовно торкаючись сенсора

«ГОДИНИ»  налаштуйте години з кроком в 1 годину, торкаючись сенсора

«ХВИЛИНИ»  - хвилини з кроком 30 хвилин.

Під час налаштування часу приготування таймер на дисплеї блиматиме.



- Для запуску програми торкніться сенсора «СТАРТ/СТОП», пролунає звуковий сигнал, на дисплеї загориться назва програми, індикатор сенсора «СТАРТ/СТАРТ» буде світитися постійно. Мультиварка почне приготування по заданій програмі. Також загориться індикатор сенсора «ПІДГРІВ/СКАСУВАННЯ», це значить, що після закінчення роботи програми прилад автоматично перейде в режим ПІДГРІВ. Для вимкнення автоматичного переходу в режим ПІДГРІВ торкніться сенсора «СТАРТ/СТОП», індикатор сенсора «ПІДГРІВ/СКАСУВАННЯ» погасне. При необхідності Ви можете знову активувати автоматичний перехід у режим ПІДГРІВ, торкнувшись сенсора «СТАРТ/СТОП».
- На дисплеї відобразатиметься зворотний відлік часу, котрий розпочнеться зразу після старту програми.
- При необхідності можна зупинити проходження програми торкнувшись сенсора «ПІДГРІВ/СКАСУВАННЯ», при цьому прилад перейде в режим очікування.
- Після закінчення часу роботи мультиварки пролунає звуковий сигнал. Пристрій автоматично перейде в режим ПІДГРІВ, якщо його не було скасовано раніше. В режимі ПІДГРІВ на дисплеї відобразатиметься прямий відлік часу, який показує, скільки часу страва підігривається.
- Для вимкнення режиму ПІДГРІВ утримуйте сенсор «ПІДГРІВ/СКАСУВАННЯ» протягом 2-х секунд, прилад перейде в режим очікування. Вимкніть пристрій.

«Йогурт»

Мультиварка 0525D є повноцінним заміником пристроїв для приготування йогурту. Окрім спеціального програмного режиму приготування, в комплектацію входять 6 зручних ємностей з харчового пластика для приготування та зберігання продукту.

В програмі «Йогурт» підтримується постійна температура (+38 - +40°C), необхідна для росту біфідобактерій та отримання в результаті прекрасного йогурту з закваски та молока.

- Увімкніть прилад.
- Помістіть всі необхідні інгредієнти, згідно рецепту, в чашу. Дотримуйтесь вказівок розділу «Експлуатація приладу».
- Під час приготування в даному режимі рекомендується залишати кришку закритою. При неправильному положенні кришки результат може не відповідати потребам.
- Сенсором «МЕНЮ» виберіть програму «ЙОГУРТ», при цьому назва програми на дисплеї буде блимати.
- На таймері, що блимає, буде зазначатися час за замовчуванням для цієї програми приготування – 8 годин. Діапазон часу приготування може варіювати від 4 до 12 годин, відповідно до рецепту страви, що готується.

За допомогою сенсорів «ГОДИНИ»  та «ХВИЛИНИ»  необхідно змінити час приготування відповідно до рецепту страви: послідовно торкаючись сенсора

«ГОДИНИ»  налаштуйте години з кроком в 1 годину, торкаючись сенсора

«ХВИЛИНИ»  - хвилини з кроком 30 хвилин.



Під час налаштування часу приготування таймер на дисплеї блиматиме.

- Для запуску програми торкніться сенсора «СТАРТ/СТОП», пролунає звуковий сигнал, на дисплеї загориться назва програми, індикатор сенсора «СТАРТ/СТАРТ» буде світитися постійно. Мультиварка почне приготування по заданій програмі.
- При необхідності можна зупинити проходження програми торкнувшись сенсора «ПІДГРІВ/СКАСУВАННЯ».
- Після закінчення часу роботи мультиварки пролунає звуковий сигнал. Після закінчення виконання програми «ЙОГУРТ» пристрій НЕ переходить в автоматичний режим ПІДГРІВ.

«Молочна каша»

Програма призначена для приготування молочних супів і каш.

- Увімкніть прилад.
- Помістіть всі необхідні інгредієнти, згідно рецепту, в чашу. Дотримуйтесь вказівок розділу “Експлуатація приладу”.
- Під час приготування в даному режимі рекомендується залишати кришку закритою. При неправильному положенні кришки результат може не відповідати потребам.
- Сенсором “МЕНЮ” виберіть програму «МОЛОЧНА КАША», при цьому назва програми на дисплеї буде блимати.
- На таймері, що блимає, буде зазначатися час за замовчуванням для цієї програми приготування – 1 година. Діапазон часу приготування може варіювати від 10 хвилин до 1 години 30 хвилин, відповідно до рецепту страви, що готується.

За допомогою сенсорів “ГОДИНИ ” та “ХВИЛИНИ ” необхідно змінити час приготування відповідно до рецепту страви: послідовно торкаючись сенсора

“ГОДИНИ ” налаштуйте години з кроком в 1 годину, торкаючись сенсора

“ХВИЛИНИ ” - хвилини з кроком 5 хвилин.

Під час налаштування часу приготування таймер на дисплеї блиматиме.

- Для запуску програми торкніться сенсора “СТАРТ/СТОП”, пролунає звуковий сигнал, на дисплеї загориться назва програми, індикатор сенсора “СТАРТ/СТОП” буде світитися постійно. Мультиварка почне приготування по заданій програмі. Також загориться індикатор сенсора “ПІДГРІВ/СКАСУВАННЯ”, це значить, що після закінчення роботи програми прилад автоматично перейде в режим ПІДГРІВ. Для вимкнення автоматичного переходу в режим ПІДГРІВ торкніться сенсора “СТАРТ/СТОП”, індикатор сенсора “ПІДГРІВ/СКАСУВАННЯ” погасне. При необхідності Ви можете знову активувати автоматичний перехід у режим ПІДГРІВ, торкнувшись сенсора “СТАРТ/СТОП”. На дисплеї відобразатиметься зворотний відлік часу, котрий розпочнеться зразу після старту програми.
- При необхідності можна зупинити проходження програми торкнувшись сенсора “ПІДГРІВ/СКАСУВАННЯ”, при цьому прилад перейде в режим очікування.
- Після закінчення часу роботи мультиварки пролунає звуковий сигнал. Пристрій автоматично перейде в режим ПІДГРІВ, якщо його не було скасовано раніше. В режимі ПІДГРІВ на дисплеї відобразатиметься прямий відлік часу, який показує, скільки часу страва підігрівається.
- Для вимкнення режиму ПІДГРІВ утримуйте сенсор “ПІДГРІВ/СКАСУВАННЯ” протягом 2-х секунд, прилад перейде в режим очікування. Вимкніть пристрій.

«Холодець»

Ця програма призначена для приготування холодцю.

- Увімкніть прилад.
- Помістіть всі необхідні інгредієнти, згідно рецепту, в чашу. Дотримуйтесь вказівок розділу “Експлуатація приладу”.
- Під час приготування в даному режимі рекомендується залишати кришку закритою. При неправильному положенні кришки результат може не відповідати потребам.
- Сенсором “МЕНЮ” виберіть програму «ХОЛОДЕЦЬ» при цьому назва програми на дисплеї буде блимати.
- На таймері, що блимає, буде зазначатися час за замовчуванням для цієї програми приготування – 6 годин. Діапазон часу приготування може варіювати від 2 до 8 годин, відповідно до рецепту страви, що готується.

За допомогою сенсора “ГОДИНИ”  необхідно змінити час приготування відповідно

до рецепту страви: послідовно торкаючись сенсора “ГОДИНИ”  налаштуйте години з кроком в 1 годину.



Під час налаштування часу приготування таймер на дисплеї блиматиме.



- Для запуску програми торкніться сенсора “СТАРТ/СТОП”, пролунає звуковий сигнал, на дисплеї загориться назва програми, індикатор сенсора “СТАРТ/СТОП” буде світитися постійно. Мультиварка почне приготування по заданій програмі. Також загориться індикатор сенсора “ПІДГРІВ/СКАСУВАННЯ”, це значить, що після закінчення роботи програми прилад автоматично перейде в режим ПІДГРІВ. Для вимкнення автоматичного переходу в режим ПІДГРІВ торкніться сенсора “СТАРТ/СТОП”, індикатор сенсора “ПІДГРІВ/СКАСУВАННЯ” погасне. При необхідності Ви можете знову активувати автоматичний перехід у режим ПІДГРІВ, торкнувшись сенсора “СТАРТ/СТОП”. На дисплеї відобразатиметься зворотний відлік часу, котрий розпочнеться зразу після старту програми.
- При необхідності можна зупинити проходження програми торкнувшись сенсора “ПІДГРІВ/СКАСУВАННЯ”, при цьому прилад перейде в режим очікування.
- Після закінчення часу роботи мультиварки пролунає звуковий сигнал. Пристрій автоматично перейде в режим ПІДГРІВ, якщо його не було скасовано раніше. В режимі ПІДГРІВ на дисплеї відобразатиметься прямий відлік часу, який показує, скільки часу страву підігрівається.
- Для вимкнення режиму ПІДГРІВ утримуйте сенсор “ПІДГРІВ/СКАСУВАННЯ” протягом 2-х секунд, прилад перейде в режим очікування. Вимкніть пристрій.

«Хліб»

Ця програма призначена для випікання хліба з попередньо замішаного тіста.

- Увімкніть прилад, індикатор сенсора “СТАРТ/СТОП” почне блимати.
- Помістіть всі необхідні інгредієнти, згідно рецепту, в чашу. Дотримуйтесь вказівок розділу “Експлуатація приладу”.
- Під час приготування в даному режимі рекомендується залишати кришку закритою. При неправильному положенні кришки результат може не відповідати потребам.
- Сенсором “МЕНЮ” виберіть програму «ХЛІБ», при цьому назва програми на дисплеї буде блимати.
- Процес приготування в даному режимі розділений на два етапи. Індикатор із номером етапу приготування знаходиться у лівому верхньому кутку екрану. За допомогою сенсорів “ГОДИНИ” і “ХВИЛИНИ” виберіть етап приготування, потім торкніться сенсора “ЧАС/ТЕМПЕРАТУРА”.

- Сенсорами «ГОДИНИ » і «ХВИЛИНИ » виберіть необхідний час приготування. Час за замовчуванням на першому етапі 2 години, діапазон часу приготування може варіювати від 30 хвилин до 2.5 години, крок 5 хвилин. Час за замовчуванням на другому етапі 1 година, діапазон часу приготування може варіювати від 30 хвилин до 2 годин, крок 5 хвилин.
- На другому етапі приготування можна також регулювати температуру. Для налаштування необхідної температури після встановлення часу торкніться сенсора

“ЧАС/ТЕМПЕРАТУРА” та за допомогою сенсорів “ГОДИНИ ” та “ХВИЛИНИ ” налаштуйте необхідну температуру приготування від 140°C до 160°C, крок 10°C.

- Для запуску програми торкніться сенсора “СТАРТ/СТОП”, пролунає звуковий сигнал, на дисплеї загориться назва програми, індикатор сенсора “СТАРТ/СТОП” буде світитися постійно. Мультиварка почне приготування по заданій програмі. Також загориться індикатор сенсора “ПІДГРІВ/СКАСУВАННЯ”, це значить, що після закінчення роботи програми прилад автоматично перейде в режим ПІДГРІВ. Для вимкнення автоматичного переходу в режим ПІДГРІВ торкніться сенсора “СТАРТ/СТОП”, індикатор сенсора “ПІДГРІВ/СКАСУВАННЯ” погасне. При необхідності Ви можете знову активувати автоматичний перехід у режим ПІДГРІВ, торкнувшись сенсора “СТАРТ/СТОП”. На дисплеї відобразатиметься зворотний відлік часу, котрий розпочнеться зразу після старту програми.
- При необхідності можна зупинити проходження програми торкнувшись сенсора “ПІДГРІВ/СКАСУВАННЯ”, при цьому прилад перейде в режим очікування.
- Після закінчення часу роботи мультиварки пролунає звуковий сигнал,. Пристрій автоматично перейде в режим ПІДГРІВ, якщо його не було скасовано раніше. В режимі ПІДГРІВ на дисплеї відобразатиметься прямий відлік часу, який показує, скільки часу страва підігрівається.
- Для вимкнення режиму ПІДГРІВ утримуйте сенсор “ПІДГРІВ/СКАСУВАННЯ” протягом 2-х секунд, прилад перейде в режим очікування. Вимкніть пристрій.

«Томління»

Програма «Томління» імітує процес приготування страв у російській печі. Страви готуються шляхом дуже довгого та повільного тушкування при температурі, що постійно підвищується, це сприяє збереженню корисних властивостей продуктів та надає їм неповторний смак.

- Увімкніть прилад.
- Помістіть всі необхідні інгредієнти, згідно рецепту, в чашу. Дотримуйтесь вказівок розділу «Експлуатація приладу».
- Під час приготування в даному режимі рекомендується залишати кришку закритою. При неправильному положенні кришки результат може не відповідати потребам.
- Сенсором «МЕНЮ» виберіть програму «ТОМЛІННЯ», при цьому назва програми на дисплеї буде блимати.
- На таймері, що блимає, буде зазначатися час за замовчуванням для цієї програми приготування – 5 годин. Діапазон часу приготування може варіювати від 1 до 8 годин, відповідно до рецепту страви, що готується.

За допомогою сенсорів «ГОДИНИ»  та «ХВИЛИНИ»  необхідно змінити час приготування відповідно до рецепту страви: послідовно торкаючись сенсора

«ГОДИНИ»  налаштуйте години з кроком в 1 годину, торкаючись сенсора

«ХВИЛИНИ»  - хвилини з кроком 10 хвилин.



Під час налаштування часу приготування таймер на дисплеї блиматиме.

- Для запуску програми торкніться сенсора «СТАРТ/СТОП», пролунає звуковий сигнал, на дисплеї загориться назва програми, індикатор сенсора «СТАРТ/СТОП» буде світитися постійно. Мультиварка почне приготування по заданій програмі. Також загориться індикатор сенсора «ПІДГРІВ/СКАСУВАННЯ», це значить, що після закінчення роботи програми прилад автоматично перейде в режим ПІДГРІВ. Для вимкнення автоматичного переходу в режим ПІДГРІВ торкніться сенсора «СТАРТ/СТОП», індикатор сенсора «ПІДГРІВ/СКАСУВАННЯ» погасне. При необхідності Ви можете знову активувати автоматичний перехід у режим ПІДГРІВ, торкнувшись сенсора «СТАРТ/СТОП».
- На дисплеї відобразатиметься зворотний відлік часу, котрий розпочнеться зразу після старту програми.
- При необхідності можна зупинити проходження програми торкнувшись сенсора «ПІДГРІВ/СКАСУВАННЯ», при цьому прилад перейде в режим очікування.
- Після закінчення часу роботи мультиварки пролунає звуковий сигнал. Пристрій автоматично перейде в режим ПІДГРІВ, якщо його не було скасовано раніше. В режимі ПІДГРІВ на дисплеї відобразатиметься прямий відлік часу, який показує, скільки часу страва підігрівається.
- Для вимкнення режиму ПІДГРІВ утримуйте сенсор «ПІДГРІВ/СКАСУВАННЯ» протягом 2-х секунд, прилад перейде в режим очікування. Вимкніть пристрій.

«Крупи»

Програма «Крупи» призначена для приготування корисних гарнірів із круп. Оптимальні температурні параметри та рівномірне нагрівання чаші з усіх боків дає можливість приготувати чудові розсипчасті гарніри.

- Увімкніть прилад.
- Помістіть всі необхідні інгредієнти, згідно рецепту, в чашу. Дотримуйтеся вказівок розділу «Експлуатація приладу».
- Під час приготування в даному режимі рекомендується залишати кришку закритою. При неправильному положенні кришки результат може не відповідати потребам.
- Сенсором «МЕНЮ» виберіть програму «КРУПИ», при цьому назва програми на дисплеї буде блимати.
- На таймері, що блимає, буде зазначитися час за замовчуванням для цієї програми приготування – 40 хвилин. Діапазон часу приготування може варіювати від 20 хвилин до 2 годин, відповідно до рецепту страви, що готується.

За допомогою сенсорів «ГОДИНИ»  та «ХВИЛИНИ»  необхідно змінити час приготування відповідно до рецепту страви: послідовно торкаючись сенсора

«ГОДИНИ»  налаштуйте години з кроком в 1 годину, торкаючись сенсора



«ХВИЛИНИ»  - хвилини з кроком 5 хвилин.

Під час налаштування часу приготування таймер на дисплеї блиматиме.

- Для запуску програми торкніться сенсора «СТАРТ/СТОП», пролунає звуковий сигнал, на дисплеї загориться назва програми, індикатор сенсора «СТАРТ/СТОП» буде світитися постійно. Мультиварка почне приготування по заданій програмі. Також загориться індикатор сенсора «ПІДГРІВ/СКАСУВАННЯ», це значить, що після закінчення роботи програми прилад автоматично перейде в режим ПІДГРІВ. Для вимкнення автоматичного переходу в режим ПІДГРІВ торкніться сенсора «СТАРТ/СТОП», індикатор сенсора «ПІДГРІВ/СКАСУВАННЯ» погасне. При необхідності Ви можете знову активувати автоматичний перехід у режим ПІДГРІВ, торкнувшись сенсора «СТАРТ/СТОП». На дисплеї відобразатиметься зворотний відлік часу, котрий розпочнеться зразу після старту програми.
- При необхідності можна зупинити проходження програми торкнувшись сенсора «ПІДГРІВ/СКАСУВАННЯ», при цьому прилад перейде в режим очікування.
- Ця програма автоматична. У разі, якщо продукт приготується раніше заданого часу (що контролюється наявністю води в чаші), мультиварка самостійно зупинить процес приготування.
- Після закінчення часу роботи мультиварки пролунає звуковий сигнал. Пристрій автоматично перейде в режим ПІДГРІВ, якщо його не було скасовано раніше. В режимі ПІДГРІВ на дисплеї відобразатиметься прямий відлік часу, який показує, скільки часу страву підігривається.
- Для вимкнення режиму ПІДГРІВ утримуйте сенсор «ПІДГРІВ/СКАСУВАННЯ» протягом 2-х секунд, прилад перейде в режим очікування. Вимкніть пристрій.
Для режиму «Крупи» рекомендується залишати страву в режимі «ПІДГРІВ» на 10-15 хвилин після закінчення роботи основної програми.





«Настоянка»

Ця програма призначена для приготування настоянок і домашніх вин.

- Увімкніть прилад.
- Помістіть всі необхідні інгредієнти, згідно рецепту, в чашу. Дотримуйтесь вказівок розділу “Експлуатація приладу”.
- Під час приготування в даному режимі рекомендується залишати кришку закритою. При неправильному положенні кришки результат може не відповідати потребам.
- Сенсором “МЕНЮ” виберіть програму «НАСТОЯНКА», при цьому назва програми на дисплеї буде блимати.
- На таймері, що блимає, буде зазначатися час за замовчуванням для цієї програми приготування – 12 годин. Діапазон часу приготування може варіювати від 6 до 12 годин, відповідно до рецепту страви, що готується.
- За допомогою сенсора “ГОДИНИ ” необхідно змінити час приготування відповідно до рецепту страви: послідовно торкаючись сенсора “ГОДИНИ ” налаштуйте години з кроком в 1 годину.
- Під час налаштування часу приготування таймер на дисплеї блиматиме.
- Для запуску програми торкніться сенсора “СТАРТ/СТОП”, пролунає звуковий сигнал, на дисплеї загориться назва програми, індикатор сенсора “СТАРТ” буде світитися постійно. Мультиварка почне приготування по заданій програмі.
- При необхідності можна зупинити проходження програми торкнувшись сенсора “ПІДГРІВ/СКАСУВАННЯ”.
- Після закінчення часу роботи мультиварки пролунає звуковий сигнал. Після закінчення виконання програми «НАСТОЯНКА» пристрій НЕ переходить в автоматичний режим ПІДГРІВ.

«Запікання»



Програма «Запікання» служить для запікання овочів, м'яса, риби, приготування складних багатокомпонентних запіканок та інших страв.

- Увімкніть прилад.
- Помістіть всі необхідні інгредієнти, згідно рецепту, в чашу. Дотримуйтесь вказівок розділу «Експлуатація приладу».
- Під час приготування в даному режимі рекомендується залишати кришку закритою. При неправильному положенні кришки результат може не відповідати потребам.
- Сенсором «МЕНЮ» виберіть програму «ЗАПІКАННЯ», при цьому назва програми на дисплеї буде блимати.
- На таймері, що блимає, буде зазначатися час за замовчуванням для цієї програми приготування – 30 хвилин. Діапазон часу приготування може варіювати від 10 хвилин до 2 годин 30 хвилин, відповідно до рецепту страви, що готується.
- За допомогою сенсорів «ГОДИНИ»  та «ХВИЛИНИ»  необхідно змінити час приготування відповідно до рецепту страви: послідовно торкаючись сенсора «ГОДИНИ»  налаштуйте години з кроком в 1 годину, торкаючись сенсора «ХВИЛИНИ»  - хвилини з кроком 5 хвилин.
Під час налаштування часу приготування таймер на дисплеї блиматиме.
- Для запуску програми торкніться сенсора «СТАРТ/СТОП», пролунає звуковий сигнал, на дисплеї загориться назва програми, індикатор сенсора «СТАРТ/СТОП» буде світитися постійно. Мультиварка почне приготування по заданій програмі.
- Також загориться індикатор сенсора «ПІДГРІВ/СКАСУВАННЯ», це значить, що після закінчення роботи програми прилад автоматично перейде в режим ПІДГРІВ. Для вимкнення автоматичного переходу в режим ПІДГРІВ торкніться сенсора «СТАРТ/СТОП», індикатор сенсора «ПІДГРІВ/СКАСУВАННЯ» погасне. При необхідності Ви можете знову активувати автоматичний перехід у режим ПІДГРІВ, торкнувшись сенсора «СТАРТ/СТОП».
- На дисплеї відобразиться зворотний відлік часу, котрий розпочнеться зразу після старту програми.
- При необхідності можна зупинити проходження програми торкнувшись сенсора «ПІДГРІВ/СКАСУВАННЯ», при цьому прилад перейде в режим очікування.
- Після закінчення часу роботи мультиварки пролунає звуковий сигнал. Пристрій автоматично перейде в режим ПІДГРІВ, якщо його не було скасовано раніше. В режимі ПІДГРІВ на дисплеї відобразиться прямий відлік часу, який показує, скільки часу страва підігривається.
- Для вимкнення режиму ПІДГРІВ утримуйте сенсор «ПІДГРІВ/СКАСУВАННЯ» протягом 2-х секунд, прилад перейде в режим очікування. Вимкніть пристрій.

«Варення»

Дана програма призначена для приготування варення.

- Увімкніть прилад.
- Помістіть всі необхідні інгредієнти, згідно рецепту, в чашу. Дотримуйтесь вказівок розділу “Експлуатація приладу”.
- Під час приготування в даному режимі рекомендується залишати кришку закритою. При неправильному положенні кришки результат може не відповідати потребам.
- Сенсором “МЕНЮ” виберіть програму «ВАРЕННЯ», при цьому назва програми на дисплеї буде блимати.
- На таймері, що блимає, буде зазначатися час за замовчуванням для цієї програми приготування – 1 година. Діапазон часу приготування може варіювати від 30 хвилин до 4 годин, відповідно до рецепту страви, що готується.

За допомогою сенсорів “ГОДИНИ”  та “ХВИЛИНИ”  необхідно змінити час приготування відповідно до рецепту страви: послідовно торкаючись сенсора

“ГОДИНИ”  налаштуйте години з кроком в 1 годину, торкаючись сенсора

“ХВИЛИНИ”  - хвилини з кроком 5 хвилин.



Під час налаштування часу приготування таймер на дисплеї блиматиме.

- Для запуску програми торкніться сенсора “СТАРТ/СТОП”, пролунає звуковий сигнал, на дисплеї загориться назва програми, індикатор сенсора “СТАРТ/СТОП” буде світитися постійно. Мультиварка почне приготування по заданій програмі. Також загориться індикатор сенсора “ПІДГРІВ/СКАСУВАННЯ”, це значить, що після закінчення роботи програми прилад автоматично перейде в режим ПІДГРІВ. Для вимкнення автоматичного переходу в режим ПІДГРІВ торкніться сенсора “СТАРТ/СТОП”, індикатор сенсора “ПІДГРІВ/СКАСУВАННЯ” погасне. При необхідності Ви можете знову активувати автоматичний перехід у режим ПІДГРІВ, торкнувшись сенсора “СТАРТ/СТОП”. На дисплеї відобразатиметься зворотний відлік часу, котрий розпочнеться зразу після старту програми.
- При необхідності можна зупинити проходження програми торкнувшись сенсора “ПІДГРІВ/СКАСУВАННЯ”, при цьому прилад перейде в режим очікування.
- Після закінчення часу роботи мультиварки пролунає звуковий сигнал. Пристрій автоматично перейде в режим ПІДГРІВ, якщо його не було скасовано раніше. В режимі ПІДГРІВ на дисплеї відобразатиметься прямий відлік часу, який показує, скільки часу страва підігрівається.
- Для вимкнення режиму ПІДГРІВ утримуйте сенсор “ПІДГРІВ/СКАСУВАННЯ” протягом 2-х секунд, прилад перейде в режим очікування. Вимкніть пристрій.

«Випічка»

Програма «Випічка» служить для випікання коржів, кексів, пирогів, запіканок і приготування інших страв.

- Увімкніть прилад.
- Помістіть всі необхідні інгредієнти, згідно рецепту, в чашу. Дотримуйтесь вказівок розділу «Експлуатація приладу».
- Під час приготування в даному режимі рекомендується залишати кришку закритою. При неправильному положенні кришки результат може не відповідати потребам.
- Сенсором «МЕНЮ» виберіть програму «ВИПІЧКА», при цьому назва програми на дисплеї буде блимати.
- На таймері, що блимає, буде зазначатися час за замовчуванням для цієї програми приготування – 1 година. Діапазон часу приготування може варіювати від 30 хвилин до 3 годин 30 хвилин, відповідно до рецепту страви, що готується.

За допомогою сенсорів «ГОДИНИ»  та «ХВИЛИНИ»  необхідно змінити час приготування відповідно до рецепту страви: послідовно торкаючись сенсора

«ГОДИНИ»  налаштуйте години з кроком в 1 годину, торкаючись сенсора

«ХВИЛИНИ»  - хвилини з кроком 10 хвилин.



Під час налаштування часу приготування таймер на дисплеї блиматиме.

- Для запуску програми торкніться сенсора «СТАРТ/СТОП», пролунає звуковий сигнал, на дисплеї загориться назва програми, індикатор сенсора «СТАРТ/СТОП» буде світитися постійно. Мультиварка почне приготування по заданій програмі. Також загориться індикатор сенсора «ПІДГРІВ/СКАСУВАННЯ», це значить, що після закінчення роботи програми прилад автоматично перейде в режим ПІДГРІВ. Для вимкнення автоматичного переходу в режим ПІДГРІВ торкніться сенсора «СТАРТ/СТОП», індикатор сенсора «ПІДГРІВ/СКАСУВАННЯ» погасне. При необхідності Ви можете знову активувати автоматичний перехід у режим ПІДГРІВ, торкнувшись сенсора «СТАРТ/СТОП».
- На дисплеї відобразатиметься зворотний відлік часу, котрий розпочнеться зразу після старту програми.
- При необхідності можна зупинити проходження програми торкнувшись сенсора «ПІДГРІВ/СКАСУВАННЯ», при цьому прилад перейде в режим очікування.
- Після закінчення часу роботи мультиварки пролунає звуковий сигнал. Пристрій автоматично перейде в режим ПІДГРІВ, якщо його не було скасовано раніше. В режимі ПІДГРІВ на дисплеї відобразатиметься прямий відлік часу, який показує, скільки часу страва підігрівається.
- Для вимкнення режиму ПІДГРІВ утримуйте сенсор «ПІДГРІВ/СКАСУВАННЯ» протягом 2-х секунд, прилад перейде в режим очікування. Вимкніть пристрій.

«Соте»

Ця програма призначена для приготування *sote* та інших страв із тушкованих овочів.

- Увімкніть прилад.
- Помістіть всі необхідні інгредієнти, згідно рецепту, в чашу. Дотримуйтесь вказівок розділу “Експлуатація приладу”.
- Під час приготування в даному режимі рекомендується залишати кришку закритою. При неправильному положенні кришки результат може не відповідати потребам.
- Сенсором “МЕНЮ” виберіть програму «СОТЕ», при цьому назва програми на дисплеї буде блимати.
- На таймері, що блимає, буде зазначатися час за замовчуванням для цієї програми приготування – 2 години. Діапазон часу приготування може варіювати від 1 до 8 годин, відповідно до рецепту страви, що готується.

За допомогою сенсорів “ГОДИНИ”  та “ХВИЛИНИ”  необхідно змінити час приготування відповідно до рецепту страви: послідовно торкаючись сенсора

“ГОДИНИ”  налаштуйте години з кроком в 1 годину, торкаючись сенсора

“ХВИЛИНИ”  - хвилини з кроком 30 хвилин.

Під час налаштування часу приготування таймер на дисплеї блиматиме.

- Для запуску програми торкніться сенсора “СТАРТ/СТОП”, пролунає звуковий сигнал, на дисплеї загориться назва програми, індикатор сенсора “СТАРТ/СТОП” буде світитися постійно. Мультиварка почне приготування по заданій програмі. Також загориться індикатор сенсора “ПІДГРІВ/СКАСУВАННЯ”, це значить, що після закінчення роботи програми прилад автоматично перейде в режим ПІДГРІВ. Для вимкнення автоматичного переходу в режим ПІДГРІВ торкніться сенсора “СТАРТ/СТОП”, індикатор сенсора “ПІДГРІВ/СКАСУВАННЯ” погасне. При необхідності Ви можете знову активувати автоматичний перехід у режим ПІДГРІВ, торкнувшись сенсора “СТАРТ/СТОП”. На дисплеї відобразатиметься зворотний відлік часу, котрий розпочнеться зразу після старту програми.
- При необхідності можна зупинити проходження програми торкнувшись сенсора “ПІДГРІВ/СКАСУВАННЯ”, при цьому прилад перейде в режим очікування.
- Після закінчення часу роботи мультиварки пролунає звуковий сигнал. Пристрій автоматично перейде в режим ПІДГРІВ, якщо його не було скасовано раніше. В режимі ПІДГРІВ на дисплеї відобразатиметься прямий відлік часу, який показує, скільки часу страва підігривається.
- Для вимкнення режиму ПІДГРІВ утримуйте сенсор “ПІДГРІВ/СКАСУВАННЯ” протягом 2-х секунд, прилад перейде в режим очікування. Вимкніть пристрій.

Рецепти для приготування в мультиварці РМС 0525D Ви можете знайти в розділі «Рецепти для мультиварок» на сайті www.polar.ru

Стисла таблиця режимів приготування



Режим приготування	Час і температура приготування	Можливість використання функції «Відкладений старт»	Рекомендації щодо положення кришки
Мультикухар	Регулювання часу: від 1 хвилини до 16 годин, крок 5 хвилин Регулювання температури: 40°C -160°C, крок 5°C	Так	Відкрита чи закрита, в залежності від страви
Розігрівання	Час за замовчуванням: 20 хвилин Регулювання часу: від 10 хвилин до 1 години, крок 5 хвилин	Так	Закрита
Плов	Час за замовчуванням: 1 година Регулювання часу: від 20 хвилин до 2 годин, крок 5 хвилин	Так	Закрита
Пароварка	Час за замовчуванням: 5 хвилин Регулювання часу: від 5 хвилин до 1 години, крок 1 хвилини	Так	Закрита
Піца	Час за замовчуванням: 20 хвилин Регулювання часу: від 20 хвилин до 1 години, крок 5 хвилин	Так	Закрита
Суп	Час за замовчуванням: 1 година Регулювання часу: від 1 до 4 годин, крок 10 хвилин	Так	Закрита
Паста	Час за замовчуванням: 8 хвилин Регулювання часу: від 8 до 20 хвилин, крок 1 хвилини	Так	До моменту закипання води закрита, потім відкрита
Боби	Час за замовчуванням: 1 година Регулювання часу: від 1 до 4 годин, крок 10 хвилин	Так	Закрита
Смаження (t)	Час за замовчуванням: 30 хвилин Регулювання часу: від 10 хвилин до 1 години, крок 5 хвилин Температура приготування: 100-160°C, крок 5°C	Так	Відкрита
Тушкування	Час за замовчуванням: 2 години Регулювання часу: від 30 хвилин до 8 годин, крок 30 хвилин	Так	Закрита
Йогурт	Час за замовчуванням: 8 годин Регулювання часу: від 4 до 12 годин, крок 30 хвилин	Так	Закрита
Молочна каша	Час за замовчуванням: 1 година Регулювання часу: від 10 хвилин до 1.5 години, крок 5 хвилин	Так	Закрита
Холодець	Час за замовчуванням: 6 годин Регулювання часу: від 2 до 8 годин, крок 1 година	Так	Закрита

Хліб	Час за замовчуванням: 3 години (1 етап 2 години, 2 етап 1 година) Регулювання часу: 1 етап від 30 хвилин до 2.5 годин, 2 етап від 30 хвилин до 2 годин. Крок 5 хвилин. Регулювання температури на 2 етапі: від 140С до 160С, крок 10С.		Закрита
Томління	Час за замовчуванням: 5 годин Регулювання часу: від 1 до 8 годин, крок 10 хвилин	Так	Закрита
Крупи	Час за замовчуванням: 40 хвилин Регулювання часу: від 20 хвилин до 2 годин, крок 5 хвилин	Так	Закрита
Настоянка	Час за замовчуванням: 12 годин Регулювання часу: від 6 до 12 годин, крок 1 година	Так	Закрита
Запікання	Час за замовчуванням: 30 хвилин Регулювання часу: від 10 хвилин до 2,5 годин, крок 5 хвилин	Так	Закрита
Варення	Час за замовчуванням: 1 година Регулювання часу: від 30 хвилин до 4 годин, крок 5 хвилин	Так	Закрита
Випічка	Час за замовчуванням: 1 година Регулювання часу: від 30 хвилин до 3.5 годин, крок 10 хвилин	Так	Закрита
Соте	Час за замовчуванням: 2 години Регулювання часу: від 1 до 8 годин, крок 30 хвилин	Так	Закрита

Функція «Відкладений старт»

Функція «Відкладений старт» дає можливість приготувати їжу в зазначений час. Однак, будь ласка, не відкладайте старт на довгий термін, якщо серед інгредієнтів страви є продукти, які швидко псуються.

- Функція «Відкладений старт» доступна для всіх програм, крім програм «Йогурт» і «Настоянка».
- Для активації режиму виберіть програму приготування, використовуючи сенсор «МЕНЮ», потім торкніться сенсора «ВІДКЛАДЕНИЙ СТАРТ», при цьому засвітиться відповідний світловий індикатор і на екрані з'явиться індикація «ВІДКЛАДЕНИЙ СТАРТ».

- За допомогою сенсорів «ГОДИНИ  » та «ХВИЛИНИ  » виберіть час, коли страва повинна бути готовою. Зверніть увагу! Налаштування часу здійснюються в режимі реального часу.
- Для запуску програми торкніться сенсора «СТАРТ/СТОП».

Примітка. В програмах «Паста» та «Смаження» зворотній відлік часу вмикається після досягнення робочої температури, тому процес приготування може закінчитися децю раніше чи пізніше заданого для «Відкладеного старту» часу (в залежності від наповнення чаші).

Чищення та догляд за приладом

1. Після закінчення приготування завжди очищайте мультиварку від залишків їжі та забруднень.
2. Внутрішня кришка мультиварки має з'ємну конструкцію. Для того, щоб зняти кришку, необхідно пальцями натиснути на фіксатори на ній та потягнути на себе, тримаючи за фіксатори та виводячи її з верхнього паза кришки. Після кожного приготування з'ємну кришку рекомендується промивати у м'якому мильному розчині, використовуючи губку.

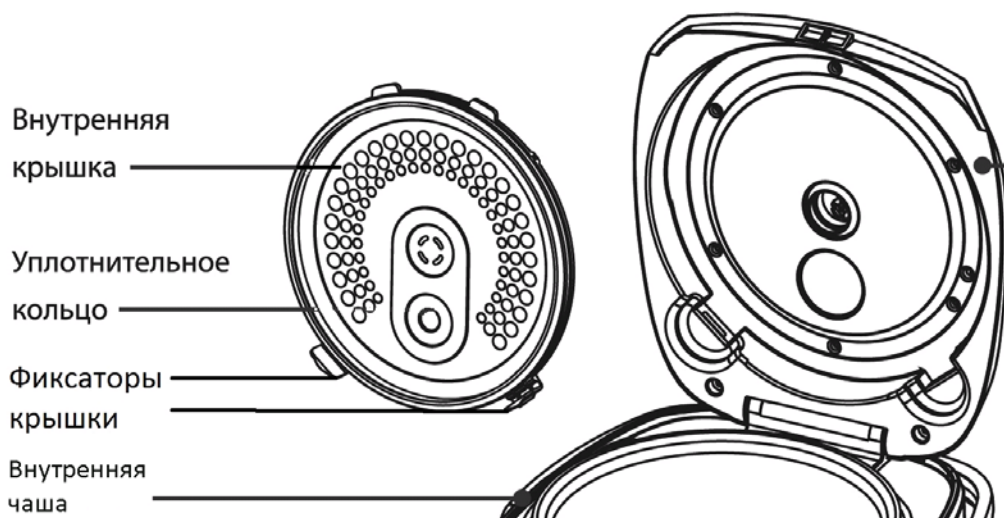

3. Не користуйтеся щітками з металічним дротом і розчинником для очищення забруднених частин мультиварки.
4. Якщо залишки страви прикипіли до внутрішньої чаш, замочіть її перед миттям. Після миття протріть внутрішню чашу.
5. Не опускайте корпус у воду. Для чищення корпусу використовуйте вологу м'яку губку або тканину.
6. Внутрішню чашу з керамічним покриттям і піддон-пароварку можна мити у посудомийній машині. При митті у посудомийній машині стежте, щоб складові частини машини не пошкодили внутрішню каструлю.
7. Для того, щоб зняти клапан-паровіддільник з внутрішньої сторони кришки поверніть його проти годинникової стрілки, утримуючи за зовнішню частину від прокручування.
8. Після кожного приготування необхідно знімати та випорожнювати конденсатоприймач, розташований на задній стінці приладу. Промийте, просушіть і встановіть його на місце.

Запобіжні заходи при використанні внутрішньої чаші мультиварки

- Для помішування використовуйте лише дерев'яну лопатку або спеціальну пластмасову ложку, що поставляється у комплекті з приладом.
- Не наливайте в чашу оцет, це може пошкодити покриття.
- Через деякий час чаша може змінити колір через те, що контактує з водою і миючими засобами. Це нормальне явище, і мультиварка може без застережень використовуватись далі.
- Для чищення НЕ використовуйте абразивні засоби.

Увага:

Після завершення терміну експлуатації електроприладу не викидайте його разом зі звичайними побутовими відходами, а передайте в офіційний пункт збору на утилізацію. Таким чином Ви допоможете зберегти довкілля.

Якщо у Вас виникли несправності.

Проблема	Причина	Спосіб усунення
Індикатор роботи не горить, нагрівальний елемент не працює	1. Проблема з електроживленням 2. Електрична плата або контакти пошкоджені	Перевірте, чи прилад під'єднаний до мережі Зверніться за допомогою до авторизованого сервісного центру
Індикатор світиться, нагрівальний елемент не працює	Електрична плата або контакти пошкоджені.	Зверніться за допомогою до авторизованого сервісного центру
Страва готується надто довго	1. Живлення від мережі відсутнє	Перевірте, чи прилад під'єднаний до мережі
	2. Нагрівальний елемент несправний	Зверніться за допомогою до авторизованого сервісного центру
	3. Внутрішня чаша мультиварки встановлена з перекосом	Перевірте внутрішню чашу, переконайтеся, що вона встановлена правильно
	4. Сторонній предмет між нагрівальною пластиною і каструлею	Видаліть сторонній предмет
На дисплеї відображаються коди помилок E1, E2, E3, E4	Проблеми з платою електроживлення	Зверніться за допомогою до авторизованого сервісного центру

Технічні характеристики

PMC 0525D - Мультиварка побутова електрична торговельної марки Polaris

Напруга: 220 - 240 В

Частота: ~50 Гц

Потужність: 860 Вт

Загальний об'єм чаші: 5 л

Примітка: Внаслідок постійного процесу внесення змін і вдосконалень, між інструкцією і виробом можуть спостерігатися деякі розходження. Виробник сподівається, що користувач зверне на це увагу.

Інформація про сертифікацію

Прилад сертифікований на відповідність вимогам нормативних документів РФ.

Сертифікат відповідності № TC RU C-US.AL16.B.00334 серія RU № 0067355

Термін дії с 17.12.2013 по 16.12.2018

Видав: орган з сертифікації продукції общества с ограниченной ответственностью "Гарант Плюс"

Адрес: 121170, г. Москва, Кутузовский пр-кт, д. 36, стр. 3



Розрахунковий термін служби виробу:

3 роки

Гарантійний строк:

1 рік від дня покупки

Гарантійний строк на внутрішню чашу (каструлю):

6 місяців від дня покупки

Дата виготовлення зазначена на приладі.

Виробник:

TEXTON CORPORATION LLC - ТОВ «ТЕКСТОН КОРПОРЕЙШН»

1313 N. Market Street, Suite 5100, Wilmington, State of Delaware 19801, United States of America

1313 Н. Маркет Стріт, Приміщення 5100, Уілмінгтон, Штат Делавер 19801, Сполучені Штати

Америки

ГАРАНТІЙНЕ ЗОБОВ'ЯЗАННЯ

Виріб: Мультиварка побутова електрична

Модель: **PMC 0525D**

Ця гарантія надається виробником як додаток до прав споживача, встановлених чинним законодавством і жодним чином не обмежує їх.

Ця гарантія діє протягом 12 місяців з дати придбання виробу і забезпечує гарантійне обслуговування виробу при виявленні дефектів, пов'язаних із матеріалами та роботою. У цьому випадку споживач має право і на безкоштовний ремонт виробу. Ця гарантія дійсна при дотриманні наступних умов:

1. Гарантійне зобов'язання поширюється на всі моделі, що випускаються компанією «TEXTON CORPORATION LLC» у країнах, де надається гарантійне обслуговування (незалежно від місця покупки).
2. Виріб повинен бути придбаний винятково для особистих побутових потреб. Виріб повинен використовуватися в суворій відповідності до інструкції з експлуатації, з дотриманням правил та вимог безпеки.
3. Обов'язки виробника за цією гарантією виконуються продавцями - вповноваженими дилерами виробника й офіційними центрами обслуговування (сервісу). Ця гарантія не поширюється на вироби, придбані в продавців, які не уповноважені виробником. Вони самостійно відповідають перед споживачем відповідно до законодавства.
4. Ця гарантія не поширюється на дефекти виробу, що виникли в результаті наступних дій:
 - хімічного, механічного або іншого впливу, потрапляння сторонніх предметів всередину виробу;
 - неправильної експлуатації, що полягає у використанні виробу не за його прямим призначенням, а також встановлення та експлуатації виробу з порушенням правил і вимог техніки безпеки;
 - зносу деталей оздоблення, ламп, батарей, захисних екранів, накопичувачів сміття, ременів, щіток та інших деталей з обмеженим терміном використання;
 - ремонту виробу, здійсненого особами або фірмами, що не є авторизованими сервісними центрами*.
5. Ця гарантія дійсна, якщо пред'явлена разом із оригіналом справжнього талона, оригіналом товарного чека, виданого продавцем, і виробу, в якому виявлено дефекти.
6. Ця гарантія дійсна тільки для виробів, що використовуються для особистих побутових потреб, і не поширюється на вироби, які використовуються для комерційних, промислових або професійних цілей.

З усіх питань гарантійного обслуговування виробів POLARIS звертайтеся до Вашого місцевого офіційного продавця POLARIS.

* Адреси авторизованих центрів обслуговування на сайті Компанії: www.polar.ru

Тұрмыстық электрлі мультитірігіш

POLARIS

Моделі РМС 0525D

Пайдалану жөніндегі нұсқаулық

POLARIS сауда белгісімен шығатын өнімді таңдағаныңыз үшін алғыс білдіреміз. Біздің бұйымдар сапа, функционалдық және дизайнға қойылатын жоғары талаптарға сәйкес жасалған. Біздің фирмадан жаңа бұйым алғаныңызға риза болатыныңызға сенімдіміз.

Құралды пайдаланбас бұрын осы нұсқаулықпен мұқият танысыңыз, онда Сіздің қауіпсіздігіңізге қатысты маңызды ақпарат бар, сондай-ақ, құралды дұрыс пайдалану мен күтуге қатысты кеңестер берілген.

Нұсқаулықты кепілдік талонымен, кассалық чекпен бірге, мүмкіндігінше, картон қорапта және орама материалымен бірге сақтаңыз.

Мазмұны

Қауіпсіздік бойынша жалпы нұсқаулар	77
Осы құралдың қауіпсіздігі бойынша арнайы нұсқаулар	78
Пайдалану саласы	78
Құралдың сипаттамасы	79
Жинақталуы	82
Құралды пайдалану	83
Функциялардың сипаттамасы	84
Тазарту және күтім	110
Егер қиындық туындаса	111
Техникалық сипаттамасы	112
Сертификаттау туралы ақпарат	112
Кепілдік міндеттеме	113

Қауіпсіздік жөніндегі жалпы нұсқаулар

- Құрал тек қана тұрмыста пайдалануға арналған.
- Құралды тек мақсаты бойынша ғана пайдалану керек.
- Аталмыш құрал, құралды қолдануға қатысты қауіпсіздіктері үшін жауап беретін тұлғаның нұсқаулығы жүргізілген немесе қадағалау жүзеге асырылған кездерді есепке алмағанда, білімі мен тәжірибесі жоқ немесе жүйке жүйесінде немесе психикалық, физикалық ауытқулары бар тұлғалардың (балаларды қоса алғанда) қолдануына арналмаған. Балалардың құралмен ойнауына жол бермеу үшін оларды қадағалап отырыңыз.
- Құралды пайдалануды бастамас бұрын пайдалану бойынша нұсқаулықты мұқият оқып шығыңыз.
- Әр жолы құралды қоспас бұрын оны қарап шығыңыз. Құралдың және желілік сымның ақауы болса, құралды розеткаға қосуға мүлдем болмайды.
- Құрал мен желілік сым ыстық ауаның тікелей күн көзіне және ылғалға ұшырамайтындай етіп, сақталуы керек.
- **Назар аударыңыз! Құралды ванна, ыдыс-аяқ жуатын шұңғылша немесе сумен толтырылған басқа ыдыстардың қасында пайдалануға болмайды.**
- Құралды суға немесе басқа сұйықтыққа салуға мүлдем болмайды. Ылғал қолмен құралды ұстауға болмайды. Құрал дымқылданса, бірден желіден ажыратыңыз.
- Құрал суға түсіп кеткен жағдайда, оны бірден желіден ажыратыңыз. Және бұл кезде қолды суға малуға болмайды. Құралды екінші мәрте пайдаланудың алдында оны білікті маман тексеріп шығуы керек.
- Құралды тек қана ауыспалы тоқ көзіне ғана қосыңыз (~). Қоспас бұрын, құралдың желіде қолданылатын кернеуге арналғанына көз жеткізіңіз.
- **Кез келген ақау бола тұра құралды іске қосу Сізді кепілдікті қызмет көрсету құқығынан айырады.**
- Құралды тек қана жерге тұйықталған желіге ғана қосуға қажет. Сіздің қауіпсіздігіңізді қамтамасыз ету үшін жерлендіру бекітілген электр техникалық нормаларға сәйкес келуі тиіс. Стандартты емес қоректендіру тоқ көздерін немесе қосу құрылғыларын пайдалануға болмайды.
- Құралды бөлмежайдан тысқары жерде пайдаланбаңыз. Құралды сүйір бұрыштарға соғылуынан сақтаңыз. Құралмен пайдаланып болғаннан кейін, оны тазар алдында немесе құрал сынып қалса әрдайым оны желіден ажыратыңыз.
- Құралды желілік сымнан ұстап тасымалдауға болмайды. Сондай-ақ, желілік сымнан ұстап желіден ажыратуға тиым салынады. Құралды желіден ажыратқан кезінде оның штепсельді ашасынан ұстаңыз.
- Құралдың жинағына кірмейтін қосымша аксессуарларды пайдалану Сізді кепілдікті қызмет көрсету құқығынан айырады.
- Құралды пайдаланып болғаннан кейін, оның электрмен қоректендіру сымын құралды айналдыра орауға болмайды, себебі, уақыт өте келе бұл сымның үзілуіне әкеп соғуы мүмкін. Қашанда сақтау үшін сымды жақсылап тарқатыңыз.
- Құралды өз бетіңізбен жөндеуге болмайды. Жөндеуді қызмет көрсету орталығының білікті мамандары ғана жүзеге асыруы керек.
- Құралды жөндеу үшін тек қана түпнұсқа қосалқы бөлшектер пайдаланылады.

Осы құралдың қауіпсіздігі жөніндегі арнайы нұсқаулар

- Құралды пайдаланғанда айналасындағы бос орындардың жеткілікті екеніне көз жеткізіңіз. Жиһаз, перделер сияқты өрт шығу қауіптілігі бар нысандардан 15см кем емес арақашықтықтың бар екендігіне көз жеткізіңіз.
- Құралды пайдаланғанда оны құрғақ, тегіс термоберік қабатқа орнатыңыз.
- Құралды алғаш рет пайдаланалар алдында, бөгде иісті жою үшін мультипісіргіштің тостағанына ең жоғары денгейіне дейін су толтырып, («Буда пісіру») максималды температуралық режимінде, 30 минут бойы суды қайнатуды ұсынамыз.
- Бағдарламаның жұмыс барысында мультипісіргіштен тостағанды шығармаңыз, сондай-ақ, ішкі ыдыссыз әзірлеу бағдарламаны іске қосуға болмайды
- Мультипісіргішті жылу шығаратын құралдардан (электр немесе газ асүй пештері) сияқты от көздерінен алыс жерлерге орнату қажет.
- Күйіп қалмас үшін жұмыс істеп тұрған құралды ұстамаңыз. Пайдаланып болғаннан кейін, мультипісіргішті суытыңыз, кері жағдайда терінің күйіп қалу қаупі бар.
- Құралды желіге қоспас бұрын, кернеуді тексеріңіз
- Егер тағам әзірлемесеңіз, электр құралын желіге қосылған күйінде қалдырмаңыз.
- Құралды желіден ажыратар алдына қашанда құрал күту режимінде тұрғанына және ешбір бағдарлама іске қосылып тұрмағанына көз жеткізіңіз.
- Құрал электр желісіне қосылып тұрғанда ешқашан құралды көтермеңіз/жылжытпаңыз.
- Мультипісіргіштің жұмысы барысында ішкі кастрөлді ұстамаңыз .
- Құралды тазарту үшін абразивті тазартқыштарды және агрессивті жуғыш құралдарды пайдаланбаңыз.
- Тағамды немесе суды мультипісіргіште ұзақ уақытқа қалдырмаңыз.
- Ішкі кастрөл мен сыртқы корпустың арасында бөгде заттар болмауы тиіс.
- Күрішті немесе гарнирді әзірлеу барысында кастрөлдегі су мен жарманың мөлшерінің арасалмағын қадағалаңыз.
- Өндіруші осы нұсқауда қарастырылмаған немесе дұрыс пайдаланбаған жағдайдың нәтижесінде туындаған залал үшін жауапты емес.

Пайдалану саласы

- Құрал тек қана тұрмыста қолдануға арналған.
- Құралды тек мақсаты бойынша ғана пайдалануға болады.

Құралдың сипаттамасы



Аксессуарлар

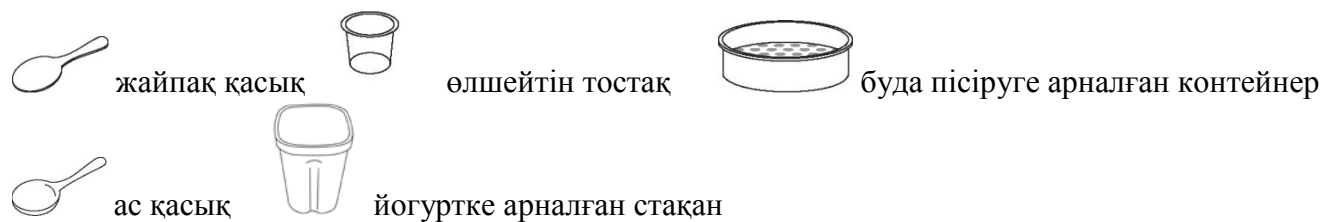

Сенсорлық басқару панелі

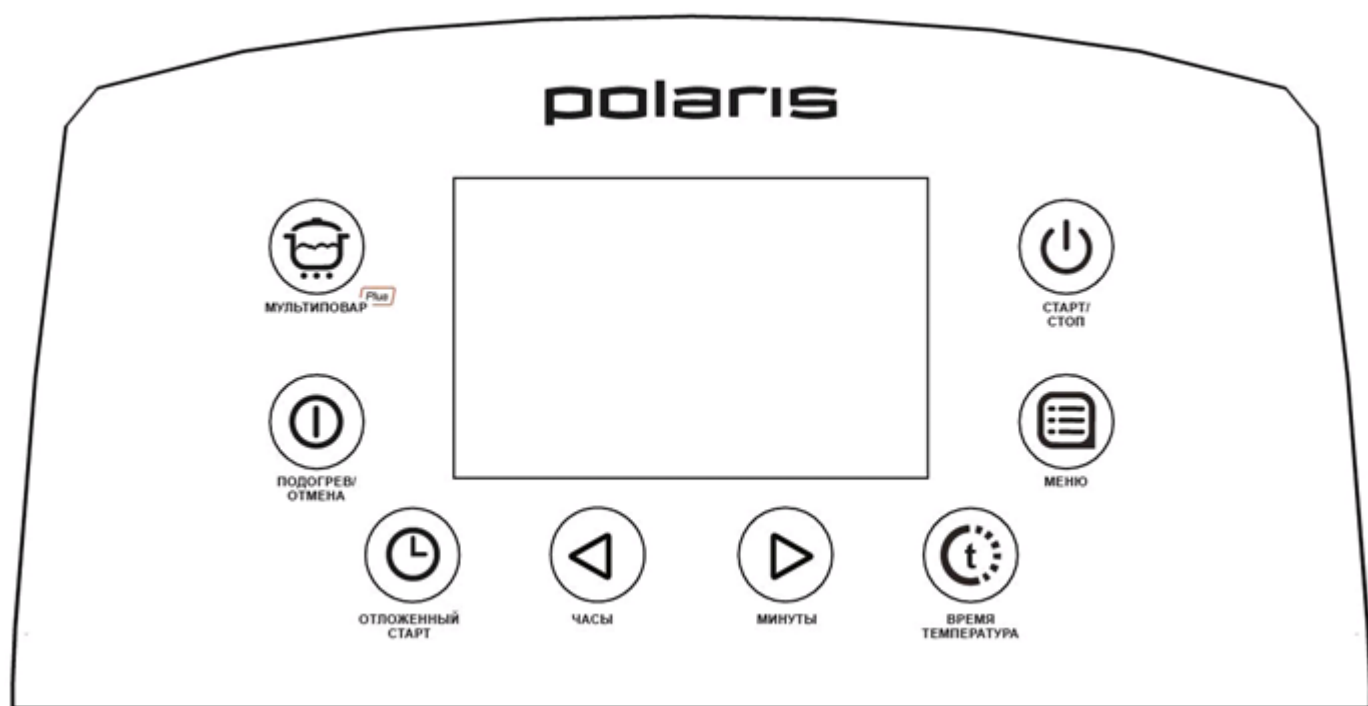

При мультиасудың қосуының ауға әлде при көрінгеннің жанасушылығының сенсорлардан күт-режимде дисплейдің жарықбергіші тықпаланады, сенсордың қызыл нұрдың индикаторының "старт/стоп" ылғи шұғылаланады. Аспап команданың болжанымының режимінде болады.

Ешбір сенсорлардан более 30 секунд задействован, дисплей режимге деген ауысады. ара күт-режимде ара сенсордың даласында "старт / стоп" ылғи қызыл нұрдың индикаторы мигает, ара дисплейдің оң сырттың бұрышында ағымдық уақыт кейіптеледі, дисплейдің жарықбергіші болмайды.

“СТАРТ / ТОҚТАТУ”

Әзірлеу режимдерін іске қосуға арналған сенсоры. «МӘЗІР» сенсоры арқылы әзірлеу бағдарламаны таңдаңыз (төменде көрсетілген, қараңыз). Бағдарламаны іске қосу үшін «СТАРТ / ТОҚТАТУ» сенсорына басыңыз. Бағдарлама іске қосылған соң дыбысты сигнал естіледі. Іске қосылып тұрған бағдарлама жұмыс барысында жылыту режиміне өту мүмкін, сонымен бағдарлама аяқталғанда жылыту режимін болдыртпауға болады, ол үшін «СТАРТ / ТОҚТАТУ» сенсорына басыңыз. Сонымен «ЖЫЛЫТУ /БОЛДЫРМАУ» сенсорының жарық индикаторы сөнеді. Егер кейінірек қажет болған жағдайда «СТАРТ/ТОҚТАТУ» сенсорды қайта басу арқылы ЖЫЛЫТУ режимін қайта іске қосуға болады.

“ЖЫЛЫТУ /БОЛДЫРМАУ”

Егер қажет болса осы сенсоры арқылы іске қосылып тұрған бағдарламаны бекітілген аяқталу уақытына дейін сөндіруге болады. Іске қосылып тұрған бағдарламаны болдырмау үшін «ЖЫЛЫТУ /БОЛДЫРМАУ» сенсорына ұзағырақ басып, екі секунд аралығында ұстап тұрыңыз, сонымен «ЖЫЛЫТУ /БОЛДЫРМАУ» сенсорының жарық индикаторы сөнеді, сонымен құрылғы күту режиміне ауысады. Құрал күту режимінде тұрған кезде (бағдарламалар іске қосылмаған жағдайда), «ЖЫЛЫТУ/БОЛДЫРМАУ» сенсорына басып тұрсаңыз,

жылыту режимі уақыттың тікелей есебімен қосылады. Бағдарламаларды шолып таңдаған кезде, «ЖЫЛЫТУ/БОЛДЫРМАУ» сенсорына тиіп кетсеңіз, бекітілген орнатулар жойылады, сонымен құрал күту режиміне ауысады.

“МӘЗІР”

Бұл сенсор әзірлеудің 20- автобағдарламалардың тізімінен кез келген біреу бағдарламаны таңдап алу үшін қажет.

Бұл сенсорға қайталап әрбір рет басқан сайын мәзірдегі бағдарламалардың тізімі бойынша алға қарай келесі әзірлеу бағдарламаға ауыса аласыз, сонымен әр таңдалған бағдарламаның атауы жыпылықтап көрінеді.

“УАҚЫТ/
ТЕМПЕРАТУРА”

Аталған сенсорының көмегімен Сіз барлық автоматты бағдарламалары үшін тағам әзірлеудің уақытын, сонымен қатар «Мультиаспаз Plus», «Қуыру», «Пицца» және «Нан» бағдарламалары үшін әзірлеу температураны өзгерте аласыз. «МӘЗІР» сенсоры арқылы әзірлеу бағдарламаны таңдаңыз, «УАҚЫТ/ТЕМПЕРАТУРА» сенсорына бір рет басыңыз, сонымен экранда «Әзірлеу уақыты» индикациясы пайда болады. Сонымен қатар Сіз «САҒАТ» және «МИНУТТАР» сенсорларын қолданып, тағам әзірлеудің уақытын өзгерте аласыз. «Мультиаспаз Plus», «Қуыру», «Пицца» немесе «Нан» бағдарламаларын таңдаған кезде «УАҚЫТ/ТЕМПЕРАТУРА» сенсорына басыңыз, сонымен экранда «Температура» индикациясы пайда болады, «САҒАТ» және «МИНУТТАР» сенсорларын қолданып, тағамды әзірлеуге қажетті температураны орнатыңыз.

“САҒАТ ” және

“МИНУТТАР ”

“КЕЙІНГЕ
ҚАЛДЫРЫЛҒАН
СТАРТ”

Аталған сенсорлары автоматты бағдарламалардағы әзірлеудің уақытын реттеуге, сондай-ақ, «Мультиаспаз Plus», «Қуыру», «Пицца» және «Нан» бағдарламаларындағы әзірлеу температура мен әзірлеу уақытын өзгертуге мүмкіндік береді.

«КЕЙІНГЕ ҚАЛДЫРЫЛҒАН СТАРТ» кез-келген тағамды қажет уақытына әзірлеуге арналған әмбебап бағдарлама. Бұл режимді активтеу үшін әзірлеу бағдарламаның атау бар сенсорына басып таңдаңыз, қажет болса уақыт параметрлерін өзгертіңіз, содан кейін «КЕЙІНГЕ ҚАЛДЫРЫЛҒАН СТАРТ» сенсорына басыңыз, сонымен осы сенсорының жарық индикаторы жаңады да, экранда «Кейінге қалдырылған старт» индикациясы пайда болады. Содан кейін

«САҒАТ » және «МИНУТТАР » сенсорларын қолданып, тағам қай уақытқа дайын болу керек сол уақытты таңдап, орнатыңыз.

“МУЛЬТИАСПАЗ
PLUS”

Кез келген тағамды әзірлеу үшін температура мен әзірлеу уақытты қолмен орнатуға арналған әмбебап бағдарлама. Аталған бағдарламаны іске қосу үшін “МУЛЬТИАСПАЗ PLUS” сенсорына басыңыз, сол кезде панелде жарық индикаторы жаңады, сонымен қатар экранда әзірлену

кезеңінің индикациясы  пайда болады.

Жинақталуы

Құрал	1 дана.
Антибактериалды керамикалық жабыны бар ішкі тостақ	1 дана.
Буда пісіруге арналған контейнер	1 дана.
Йогурт әзірлеуге арналған контейнерлер	6 дана.
Жайпақ қасық	1 дана.
Сорпаға арналған ас қасық	1 дана.
Өлшейтін тостақ	1 дана.
Токпен қоректендіру бауы	1 дана.
Конденсатты жинауға арналған алынбалы контейнер	1 дана.
Рецептер кітабы	
Пайдаланушының нұсқаулығы	
Қызмет көрсету орталықтарының тізімі	
Кепілдік талоны	

Пайдалануға дайындық

1. Орамасын ашып, құралды абайлап шығарыңыз, орайтын және жарнамалық барлық материалдарды алып тастаңыз.
2. Аксессуарлардың бәрін және пайдалану жөніндегі нұсқауды алып шығарыңыз.
3. Құралдың сыртқы қабатын дымқыл губкамен сүртіңіз.
4. Тостақты сабынды жылы сумен жуыңыз. Мұқият кептіріңіз.

Нақты уақытты орнату

1. Құрал күту режимінде болған кезде «КЕЙІНГЕ ҚАЛДЫРЫЛҒАН СТАРТ» сенсорына басып, екі секунд аралығында ұстап тұрыңыз, дисплейдегі таймер жыпылықтауы басталғанша.

2. «САҒАТ  » және «МИНУТТАР  » сенсорларын қолданып нақты уақытты орнатыңыз.

3. Орнатуларды сақтау үшін «СТАРТ» сенсорына басыңыз.

Құралды пайдалану

Құралды пайдалануды бастамас бұрын нұсқаулықты мұқият оқып шығыңыз, сондағы нұсқауларды басшылыққа алыңыз.

1. Батырмаға басып, құралдың қақпағын ашыңыз.
2. Әзірлеуді бастамас бұрын құралдың ішкі және сыртқы бөліктерінің орамадан босағанына және лас еместігіне көз жеткізіңіз. Сонымен қатар ішкі кастрөл мен қыздыратын қабат арасында бөгде заттардың жоқтығына көз жеткізіңіз.
3. Қажетті тағамдарды тостаққа салып, мультипісіргішке орнатыңыз («Қуыру» бағдарламаны пайдалану барысында бос тостағанды орнатыңыз, ал тағамды әзірлеу уақытының кері есебі басталғанда азық түліктерді салыңыз).
4. Тостақтың қыздыратын элементке дұрыс орнатылғанына көз жеткізіңіз. Тостақ қыздыратын қабатта қажетті орынға қондырылғанша, ішкі тостақты жан жаққа айналдырып бұрап, орнатыңыз.
5. Құралды бірінші рет іске қосқанда түтін шығуы мүмкін, бұл өндірісте қолданылатын май қалдықтарының қызуымен байланысты.
6. Құрал жұмыс істеп тұрғанда реленің жұмысымен байланысты «сыртыл» дыбыс шығуы мүмкін. Мұндай әсердің болуы құралдың қалыпты жұмыс істеуі болып саналады және істен шыққандығын білдірмейді.
7. Әзірлеудің бағдарламасына қарай құралдың қақпағы ашық немесе жабық күйінде болуы қажет. Қақпақтың дұрыс орналасуы туралы кеңестер әзірлеу бағдарламасының әрбір сипаттамасында келтірілген. Құрал «Қуыру» режимінде жұмыс істегенде мультипісіргіштің қақпағын жабық күйінде қалдыруға кеңес беріледі, жылудың өнделуінің сапасын қадағалап, өнімді қуырған кезде, ол күйіп кетпес үшін арасында оны араластырып отыру қажет.
8. Мультипісіргішті розеткаға қосыңыз. Жоғарыда аталған нұсқаулар орындалмағанда, құралды розеткаға қосуға болмайды.
9. Әзірлеудің қажетті режимін таңдап алыңыз, қажет жағдайда температура мен уақытын орнатыңыз.
10. «СТАРТ/ТОҚТАТУ» сенсорларының жарық индикаторы жанады, сонымен қатар «ЖЫЛЫТУ/БОЛДЫРМАУ» сенсорының жарық индикаторы жанып, бір реттік дыбысты сигнал естіледі, егер бұл дыбысты сигнал алдын ала өшірілмеген болса.
11. Әзірлеу уақыты аяқталғаннан кейін құрылғы автоматты түрде температураны қолдау режиміне ауысады («ЙОГУРТ» және «ТҰНБА» бағдарламаларды қоспағанда), егер бұл режим алдын ала өшірілмеген болса. Сонымен «ЖЫЛЫТУ/БОЛДЫРМАУ» сенсорының жарық индикаторы жыпылықтай бастайды және дисплейде уақытының тікелей есебі басталады.

Бағдарламалардың сипаттамасы

Мультипісіргіштің 0525D 20 автоматты бағдарламалары мен “Мультиаспаз PLUS ” көп функционалды режимі бар.



Индикация степени нагрева - жылыту деңгейінің индикациясы, индикация температуры и времени - уақыт пен температураның индикациясы, этап приготовления "Мультиповар Plus " - "Мультиповар Plus " әзірлеу кезеңі, Названия автоматических программ приготовления-, автоматтық әзірлеу бағдарламалардың атауы, температура - температура, время приготовления- әзірлеу уақыты, отложенный старт - кейінге қалдырылған старт, Разогрев - жылыту, Суп - сорпа, Тушение - бұқтыру, Хлеб- нан, Запекание- қыздырып пісіру, Плов - палау, Паста- паста, Йогурт- йогурт, Томление- бұқтырып дәмдеу, Варенье- пісірме, Пароварка- буда пісіру, Бобы- бұршақтар, Молочная каша- сүтті ботқа, Крупы - жарма, Выпечка - пісірмелер, Пицца - пицца, Жарка- қуыру, Холодец - сілікпе, Настойка- тұнба, Соте- соте.

«Мультиаспаз» бағдарламасы

“МУЛЬТИАСПАЗ ” бағдарламасы көп функционалды режимі болып табылады, ол Сізге әр түрлі көптеген тағам әзірлеуге мүмкіндік береді. Бұл режимде жұмыс істеу үшін әзірледің қажетті уақытын және температурасын қолмен орнату қажет.



Сонымен қатар аталған модельде құралғы күту режимінде болған кезде «МУЛЬТИАСПАЗ PLUS» сенсоры арқылы басқарылатын бағдарламасы және әзірленудің бірінен соң бірі келетін пісірудің бірнеше (1-ден 9-ға дейін) кезеңдерінде әртүрлі температураларды, сонымен қатар әр бір тағам әзірлеу кезеңнің ұзақтығын белгілеуге мүмкіндік беретін «МУЛЬТИАСПАЗ PLUS» бағдарламасы жүзеге асқан.

- Құралды іске қосыңыз.
- Рецептүраға сәйкес қажетті ингредиенттердің барлығын тостакқа салыңыз. «Құралды пайдалану» тарауының нұсқауларын басшылыққа алыңыз.
- Мультиаспаз 0. Бұл бағдарламаны активтеу үшін «МУЛЬТИАСПАЗ PLUS» сенсорға бір рет басып іске қосыңыз, сонымен бұл бағдарлама орнатылған уақыттың ішінде тұрақты температурада әзірлеуге мүмкіндік береді. “МУЛЬТИАСПАЗ PLUS” сенсорына басыңыз,



сонымен бұл сенсорының индикаторы жанады және дисплейде мына  белгісі бар индикаторы пайда болады.

Тағамды әзірлеу үшін қажетті уақытты орнатыңыз. Әзірлеу уақытты орнату үшін “ТЕМПЕРАТУРА/УАҚЫТ” сенсорына басыңыз, сонымен сол кезде дисплейде «Әзірлеу уақыты» жазбасы пайда болады, сонымен қатар таймер жыпылықтай бастайды. Сонымен

“САҒАТ  ” және “МИНУТТАР  ” сенсорларын қолданып, тағамның рецептурасына сәйкес, тағамды әзірлеуге қажетті уақыттың мәнін орнатыңыз. Әзірлеудің уақыт диапазоны 1 минуттан бастап 12 сағатқа дейінгі аралықта өзгеруі мүмкін. Уақытты орнатыңыз, сағатты 1 сағаттық қадамымен, ал минуттар 1 минуттық қадамымен орнатылады.

- Тағамды әзірлеуге қажетті әзірлеу температурасын орнатыңыз. Әзірлеу температураны орнату үшін “ТЕМПЕРАТУРА/УАҚЫТ” сенсорына тағы бір рет басыңыз, дисплейде «Температура» жазбасы пайда болады, сонымен қатар температураның индикациясы

жыпылықтай бастайды. Сонымен “САҒАТ  ” және “МИНУТТАР  ” сенсорларын қолданып, тағамның рецептурасына сәйкес, тағамды әзірлеуге қажетті температураның мәнін 30°C градустан бастап 160°C градусқа дейін орнатыңыз.



- Бағдарламаны іске қосу үшін “СТАРТ / ТОҚТАТУ” сенсорына басыңыз, дыбыстық сигнал естіледі. Сонымен “СТАРТ / ТОҚТАТУ” сенсорының және “ЖЫЛЫТУ /БОЛДЫРМАУ” сенсорының жарық индекаторлары жанады және мультиаспаз бекітілген бағдарламасы бойынша әзірлеу бастайды.

Соңғы орнатылған температура мен уақыттың мәні құралдың тұрақты жадына енеді және кейін бағдарламаны қайтадан қосқан кезде температура және уақыт бекітілген режимдері бойынша жыпылықтап шығып көрінеді.

- Мультиаспаз Plus.
 - Бір атаулы сенсорына басу арқылы «МУЛЬТИАСПАЗ PLUS» бағдарламасын таңдаңыз. “МИНУТТАР” және “МУЛЬТИАСПАЗ PLUS” сенсорларын қолданып, әзірлеудің бірінші

кезеңін таңдаңыз (әзірлеу кезеңін мына  белгісі бар индикаторы дисплейдің сол жағында жөғарғы бұрышында орналасқан). Келесі әзірлеу кезендерді қосу үшін “САҒАТ” және “МИНУТТАР” сенсорларын қолданыңыз.

Тағамды әзірлеу үшін қажетті уақытты орнатыңыз. Әзірлеу уақытты орнату үшін “ТЕМПЕРАТУРА/УАҚЫТ” сенсорына басыңыз, сонымен сол кезде дисплейде «Әзірлеу уақыты» жазбасы пайда болады, сонымен қатар таймер жыпылықтай бастайды. Сонымен

“САҒАТ  ” және “МИНУТТАР  ” сенсорларын қолданып, тағамның рецептурасына сәйкес, тағамды әзірлеуге қажетті уақыттың мәнін орнатыңыз. Әзірлеудің уақыт диапазоны 1 минуттан бастап 12 сағатқа дейінгі аралықта өзгеруі мүмкін. Уақытты орнатыңыз, сағатты 1 сағаттық қадамымен, ал минуттар 1 минуттық қадамымен орнатылады.

- Тағамды әзірлеуге қажетті әзірлеу температурасын орнатыңыз. Әзірлеу температураны орнату үшін “ТЕМПЕРАТУРА/УАҚЫТ” сенсорына тағы бір рет басыңыз, дисплейде «Температура» жазбасы пайда болады, сонымен қатар температураның индикациясы

жыпылықтай бастайды. Сонымен “САҒАТ  ” және “МИНУТТАР  ” сенсорларын қолданып, тағамның рецептурасына сәйкес, тағамды әзірлеуге қажетті температураның мәнін 30°C градустан бастап 160°C градусқа дейін орнатыңыз.

Әзірлеу кезеңінің бағдарламалауы аяқталғаннан соң «МУЛЬТИАСПАЗ PLUS» сенсорына басыңыз немесе «МИНУТТАР» сенсорын қолданып келесі әзірлеу кезеңіне ауысыңыз.



Алдыңғы әзірлеу кезеңіне ауысу үшін «САҒАТ» сенсорын пайдаланыңыз. Әзірлеу кезеңдерінің қажетті санын бағдарламалаңыз. Кезеңінің жалпы саны максималды 9-ға дейін болуы мүмкін.

- Қажетті кезеңдердің санын бағдарламалауы аяқталғаннан кейін «СТАРТ / ТОҚТАТУ» сенсорына басыңыз, бағдарламаның дыбыстық сигнал естіледі, сонымен бағдарламаланған кезеңдерді 1-ден бастап «СТАРТ/ТОҚТАТУ» сенсорына басқан кездегі кезеңнің индикаторында пайда болған мәнге дейін бағдарламаланған кезеңдерді кезек-кезегімен орындай бастайды. Орнатылған әзірлеу кезеңінің уақыты, сонымен қатар «СТАРТ / ТОҚТАТУ» сенсорының индикаторы үнемі жанып тұрады. Кезеңді орындау уақытының кері есебі бағдарлама іске қосылғаннан кейін бірден басталады.
- Сондай-ақ «ЖЫЛЫТУ/ БОЛДЫРМАУ» сенсорының индикаторы жанады, ол бағдарлама жұмыс істеп болғаннан кейін құрал ЖЫЛЫТУ режиміне автоматты түрде ауысатындығын білдіреді. Сонымен бағдарламаның жұмысы аяқталғаннан кейін құрал автоматты түрде ЖЫЛЫТУ режиміне ауысады. ЖЫЛЫТУ режиміне автоматты түрде ауысуды өшіру үшін «СТАРТ/ ТОҚТАТУ» сенсорына басыңыз, сонымен «ЖЫЛЫТУ/ БОЛДЫРМАУ» сенсорының индикаторы сөнеді. Егер қаласаңыз Сіз ЖЫЛЫТУ режиміне автоматты түрде ауысуды «СТАРТ/ ТОҚТАТУ» сенсорына тағы бір рет басу арқылы қайта іске қоса аласыз.
- Әрбір кезең аяқталғаннан кейін мультипісіргіш дыбыстық сигналын шығарады.
- Аталған бағдарламада соңғы орнатуларды есте сақтау іске асқан. «СТАРТ/ТОҚТАТУ» сенсорына басқаннан кейін әрбір таңдалған кезеңдегі температура мен уақыттың мәні құралдың тұрақты жадына енеді және кейін бағдарламаны қосқан кезде шығып көрінеді.
- «Мультиаспаз Plus» бағдарламасында тағамды әзірлеу процессін бақылау мүмкіндігі бар.
- Тағамның әзір болғандығына көз жеткізіңіз кез келген уақытта қақпақты ашып, әзір болу деңгейін тексеріп, құралды сөндіре аласыз.
- Қажет болған жағдайда бағдарламаның орындауын «ЖЫЛЫТУ»/ «БОЛДЫРМАУ» сенсорларына басып, үзуге болады, сонымен құрал күту режиміне ауысады.
- Мультипісіргіш жұмыс уақыты аяқталғысымен дыбыстық сигнал шығарады. Құрылғы автоматты түрде ЖЫЛЫТУ режиміне өтеді, егер бұл режим бұрыннан жойылмаған болса. ЖЫЛЫТУ режимі іске қосылып тұрған кезде дисплейде уақыттың тікелей есебі басталып, көрінеді, бұл тағам жылыту режимінде қанша уақыт тұрғанын көрсетеді.
- ЖЫЛЫТУ режимін өшіру үшін «ЖЫЛЫТУ»/ «БОЛДЫРМАУ» сенсорына басып, оны ұзағырақ екі секунд аралығында ұстап тұрыңыз, құрал күту режиміне ауысады. Құралды өшіріңіз.

Ескерту:

- 1) Қақпақтың әзірленетін тағамның түрлеріне сәйкестікте орналасуын қадағалауды өтінеміз. Сонымен, мысалы, макарон өнімдерін әзірлеу кезінде мультипісіргіштің қақпағын ашық қалдыруға кеңес беріледі, өйткені, әзірлеу барысында көп көпіршік түзіледі.
- 2) Егер «Мультиповар Plus» қуыру режимінде пайдаланатын болса, ингредиенттерді құралды қыздырып алғаннан кейін салыңыз. Құралдың қақпағы ашық күйінде болуы тиіс.
- 3) Көпсатылы мультипісірудің максималды уақыты – 16 сағат. Бұл шектеу аталған мәннен асатын әзірлеудің жалпы уақытын орнату барысында іске асады.
- 4) Егер тағамды әзірлеу үшін 140°C жоғары температуралық мән орнатылса, температура үшін кезеңнің максималды орындалу уақыты 3 сағатты құрайды.
- 5) 75°C төмен температура үшін соңғы орындалып жатқан кезеңде ЖЫЛЫТУ режиміне ауысу есептелмеген.

« Жылыту » бағдарламасы

Жылыту бағдарламасы дайын тағамдарды тез арада жылытуға арналған бағдарлама.

- Құралды іске қосыңыз.
- Рецептүраға сәйкес қажетті ингредиенттердің барлығын тостаққа салыңыз. «Құралды пайдалану» тарауының нұсқауларын басшылыққа алыңыз.
- Бұл бағдарламада әзірлеу кезінде қақпақты жабық күйінде қалдыруға кеңес беріледі. Қақпақ дұрыс жабылмағанда нәтижесі талабыңыздан шықпауы мүмкін.
- «МӘЗІР» сенсорына басыңыз, “ЖЫЛЫТУ” бағдарламаны таңдап алыңыз, сонымен дисплейде сәйкесінше бағдарламаның атауы жыпылықтап көрінеді.
- Жыпылықтап тұрған таймерде уақыттың мәні көрсетіледі, осы режимге бекітілген уақыт режимі бойынша тағамды әзірлеу уақыты – 20 минут. Әзірлеудің уақыт диапазоны тағам әзірлеудің рецептiне қарай 10 минуттан бастап 1 сағаттық аралығында өзгеруі мүмкін.

- Сонымен «САҒАТ  » және «МИНУТТАР  » сенсорларын қолданып, тағамның





рецептурасына сәйкесінше әзірлеу уақытын өзгертуге қажет: «САҒАТ  » сенсорына кезектеп басып, уақыттың мәнін орнатыңыз, сағатты 1 сағаттық қадамымен, ал минуттарды

орнату үшін «МИНУТТАР  » сенсорына кезектеп басып - 5 минуттық қадамымен орнатыңыз.

- Әзірлеу уақытты орнату барысында дисплейдегі таймер жыпылықтай бастайды.
- Бағдарламаны іске қосу үшін “СТАРТ/ТОҚТАТУ” сенсорына басыңыз, құрылғы дыбыстық сигнал шығарады, сонымен дисплейде бағдарламаның атауы жыпылықтай бастайды, сонымен қатар «СТАРТ/ТОҚТАТУ» сенсорының индикаторы үнемі жанып тұрады. Мультипісіргіш бекітілген бағдарлама бойынша әзірлеуді бастайды.
- Сонымен қатар ЖЫЛЫТУ/ «БОЛДЫРМАУ» сенсорларының индикаторы жанады, ол бағдарлама аяқталғысымен құрал ЖЫЛЫТУ режиміне автоматты түрде ауысатындығын білдіреді. Сонымен бағдарламаның жұмысы аяқталғаннан кейін құрал автоматты түрде ЖЫЛЫТУ режиміне ауысады. ЖЫЛЫТУ режиміне автоматты түрде ауысуды өшіру үшін «СТАРТ/ ТОҚТАТУ» сенсорына басыңыз, сонымен «ЖЫЛЫТУ/ БОЛДЫРМАУ» сенсорының индикаторы сөнеді. Егер қаласаңыз Сіз ЖЫЛЫТУ режиміне автоматты түрде ауысуды «СТАРТ/ ТОҚТАТУ» сенсорына тағы бір рет басу арқылы қайта іске қоса аласыз.
- Дисплейде уақытының кері есебі басталады, уақыттың кері есебі бағдарлама іске қосылғаннан кейін бірден басталады.
- Қажет болған жағдайда бағдарламаның орындауын «ЖЫЛЫТУ»/ «БОЛДЫРМАУ» сенсорларына басып, үзуге болады, сонымен құрал күту режиміне ауысады.
- Мультипісіргіш жұмыс уақыты аяқталғысымен дыбыстық сигнал шығарады. Құрылғы автоматты түрде ЖЫЛЫТУ режиміне өтеді, егер бұл режим бұрыннан жойылмаған болса. ЖЫЛЫТУ режимі іске қосылып тұрған кезде дисплейде уақыттың тікелей есебі басталып, көрінеді, бұл тағам жылыту режимінде қанша уақыт тұрғанын көрсетеді.
- ЖЫЛЫТУ режимін өшіру үшін «ЖЫЛЫТУ»/ «БОЛДЫРМАУ» сенсорына басып, оны ұзағырақ екі секунд аралығында ұстап тұрыңыз, құрал күту режиміне ауысады. Құралды өшіріңіз.

«Палау» бағдарламасы

Бұл бағдарламасы палау тағамын дайындауға арналған.

- Құралды іске қосыңыз.
- Рецептүраға сәйкес қажетті ингредиенттердің барлығын тостаққа салыңыз. «Құралды пайдалану» тарауының нұсқауларын басшылыққа алыңыз.
- Бұл бағдарламада әзірлеу кезінде қақпақты жабық күйінде қалдыруға кеңес беріледі. Қақпақ дұрыс жабылмағанда нәтижесі талабыңыздан шықпауы мүмкін.
- «МӘЗІР» сенсорына басыңыз, “ПАЛАУ” бағдарламаны таңдап алыңыз, сонымен дисплейде сәйкесінше бағдарламаның атауы жыпылықтап көрінеді.
- Жыпылықтап тұрған таймерде уақыттың мәні көрсетіледі, осы режимге бекітілген уақыт режимі бойынша тағамды әзірлеу уақыты – 1 сағат. Әзірлеудің уақыт диапазоны тағам әзірлеудің рецептіне қарай 20 минуттан бастап 1 сағаттық аралығында өзгеруі мүмкін.
- Сонымен «САҒАТ » және «МИНУТТАР » сенсорларын қолданып, тағамның рецептурасына сәйкесінше әзірлеу уақытын өзгертуге қажет: «САҒАТ » сенсорына кезектеп басып, уақыттың мәнін орнатыңыз, сағатты 1 сағаттық қадамымен, ал минуттарды орнату үшін «МИНУТТАР » сенсорына кезектеп басып - 5 минуттық қадамымен орнатыңыз.
- Әзірлеу уақытты орнату барысында дисплейдегі таймер жыпылықтай бастайды.
- Бағдарламаны іске қосу үшін “СТАРТ/ТОҚТАТУ” сенсорына басыңыз, құрылғы дыбыстық сигнал шығарады, сонымен дисплейде бағдарламаның атауы жыпылықтай бастайды, сонымен қатар «СТАРТ/ТОҚТАТУ» сенсорының индикаторы үнемі жанып тұрады. Мультипісіргіш бекітілген бағдарлама бойынша әзірлеуді бастайды.
- Сонымен қатар ЖЫЛЫТУ»/ «БОЛДЫРМАУ» сенсорларының индекаторы жанады, ол бағдарлама аяқталғысымен құрал ЖЫЛЫТУ режиміне автоматты түрде ауысатындығын білдіреді. Сонымен бағдарламаның жұмысы аяқталғаннан кейін құрал автоматты түрде ЖЫЛЫТУ режиміне ауысады. ЖЫЛЫТУ режиміне автоматты түрде ауысуды өшіру үшін «СТАРТ/ ТОҚТАТУ» сенсорына басыңыз, сонымен «ЖЫЛЫТУ/ БОЛДЫРМАУ» сенсорының индикаторы сөнеді. Егер қаласаңыз Сіз ЖЫЛЫТУ режиміне автоматты түрде ауысуды «СТАРТ/ ТОҚТАТУ» сенсорына тағы бір рет басу арқылы қайта іске қоса аласыз.
- Дисплейде уақытының кері есебі басталады, уақыттың кері есебі бағдарлама іске қосылғаннан кейін бірден басталады.
- Қажет болған жағдайда бағдарламаның орындауын «ЖЫЛЫТУ»/ «БОЛДЫРМАУ» сенсорларына басып, үзуге болады, сонымен құрал күту режиміне ауысады.
- Мультипісіргіш жұмыс уақыты аяқталғысымен дыбыстық сигнал шығарады. Құрылғы автоматты түрде ЖЫЛЫТУ режиміне өтеді, егер бұл режим бұрыннан жойылмаған болса. ЖЫЛЫТУ режимі іске қосылып тұрған кезде дисплейде уақыттың тікелей есебі басталып, көрінеді, бұл тағам жылыту режимінде қанша уақыт тұрғанын көрсетеді.
- ЖЫЛЫТУ режимін өшіру үшін «ЖЫЛЫТУ»/ «БОЛДЫРМАУ» сенсорына басып, оны ұзағырақ екі секунд аралығында ұстап тұрыңыз, құрал күту режиміне ауысады. Құралды өшірің

«Буда пісіру» бағдарламасы

Мультипісіргіш 0525D Сіздің ас үйіңіздегі дәстүрлі булап пісіргіштерді алмастыра алады. “Буда пісіру” бағдарламасы өнімдердің дәрумендері мен пайдалы қасиеттерін сақтай отырып, тағамды буда әзірлеуге мүмкіндік береді. Арнайы контейнері, тұғырық табақ-буда пісіргіш құрылғының жинағымен бірге жеткізіледі.

- Құралды іске қосыңыз.
- Тостақты неғұрлым көп дегенде 1/3 мөлшерде сумен толтырыңыз. Қажетті қоспалардың барлығын буда пісіру үшін рецептураға сәйкес арнайы контейнерге салыңыз, сонымен контейнерді тостаққа орнатыңыз. «Құралды пайдалану» тарауын басшылыққа алыңыз. Тостақта су болуы қажет.
- *Бұл бағдарламада әзірлеу кезінде қақпақты жабық күйінде қалдыруға кеңес беріледі. Қақпақ дұрыс жабылмағанда нәтижесі талабыңыздан шықпауы мүмкін.*
- «МӘЗІР» сенсорына басыңыз, “БУДА ПІСІРУ” бағдарламаны таңдап алыңыз, сонымен дисплейде сәйкесінше бағдарламаның атауы жыпылықтап көрінеді.
- Жыпылықтап тұрған таймерде уақыттың мәні көрсетіледі, осы режимге бекітілген уақыт режимі бойынша тағамды әзірлеу уақыты – 5 минут. Әзірлеудің уақыт диапазоны тағам әзірлеудің рецептіне қарай 5 минуттан бастап 1 сағаттық аралығында өзгеруі мүмкін.

- Сонымен «САҒАТ  » және «МИНУТТАР  » сенсорларын қолданып, тағамның

рецептурасына сәйкесінше әзірлеу уақытын өзгертуге қажет: «САҒАТ  » сенсорына кезектеп басып, уақыттың мәнін орнатыңыз, сағатты 1 сағаттық қадамымен, ал минуттарды

орнату үшін «МИНУТТАР  » сенсорына кезектеп басып - 1 минуттық қадамымен орнатыңыз.

- Әзірлеу уақытты орнату барысында дисплейдегі таймер жыпылықтай бастайды.
- Бағдарламаны іске қосу үшін “СТАРТ/ТОҚТАТУ” сенсорына басыңыз, құрылғы дыбыстық сигнал шығарады, сонымен дисплейде бағдарламаның атауы жыпылықтай бастайды, сонымен қатар «СТАРТ/ТОҚТАТУ» сенсорының индикаторы үнемі жанып тұрады. Мультипісіргіш бекітілген бағдарлама бойынша әзірлеуді бастайды.
- Сонымен қатар ЖЫЛЫТУ»/ «БОЛДЫРМАУ» сенсорларының индикаторы жанады, ол бағдарлама аяқталғысымен құрал ЖЫЛЫТУ режиміне автоматты түрде ауысатындығын білдіреді. Сонымен бағдарламаның жұмысы аяқталғаннан кейін құрал автоматты түрде ЖЫЛЫТУ режиміне ауысады. ЖЫЛЫТУ режиміне автоматты түрде ауысуды өшіру үшін «СТАРТ/ ТОҚТАТУ» сенсорына басыңыз, сонымен «ЖЫЛЫТУ/ БОЛДЫРМАУ» сенсорының индикаторы сөнеді. Егер қаласаңыз Сіз ЖЫЛЫТУ режиміне автоматты түрде ауысуды «СТАРТ/ ТОҚТАТУ» сенсорына тағы бір рет басу арқылы қайта іске қоса аласыз.
- Дисплейде уақытының кері есебі басталады, уақыттың кері есебі бағдарлама іске қосылғаннан кейін бірден басталады.
- Қажет болған жағдайда бағдарламаның орындауын «ЖЫЛЫТУ»/ «БОЛДЫРМАУ» сенсорларына басып, үзуге болады, сонымен құрал күту режиміне ауысады.
- Мультипісіргіш жұмыс уақыты аяқталғысымен дыбыстық сигнал шығарады. Құрылғы автоматты түрде ЖЫЛЫТУ режиміне өтеді, егер бұл режим бұрыннан жойылмаған болса. ЖЫЛЫТУ режимі іске қосылып тұрған кезде дисплейде уақыттың тікелей есебі басталып, көрінеді, бұл тағам жылыту режимінде қанша уақыт тұрғанын көрсетеді.
- ЖЫЛЫТУ режимін өшіру үшін «ЖЫЛЫТУ»/ «БОЛДЫРМАУ» сенсорына басып, оны ұзағырақ екі секунд аралығында ұстап тұрыңыз, құрал күту режиміне ауысады. Құралды өшіріңіз.

«Пицца» бағдарламасы

Аталған бағдарлама таңымал итальян тағамы – пиццаны әзілеуге арналған.

- Құралды іске қосыңыз.
- Рецептүраға сәйкес қажетті ингредиенттердің барлығын тостаққа салыңыз. «Құралды пайдалану» тарауының нұсқауларын басшылыққа алыңыз.
- Бұл бағдарламада әзірлеу кезінде қақпақты жабық күйінде қалдыруға кеңес беріледі. Қақпақ дұрыс жабылмағанда нәтижесі талабыңыздан шықпауы мүмкін.
- «МӘЗІР» сенсорына басыңыз, “ПИЦЦА” бағдарламаны таңдап алыңыз, сонымен дисплейде сәйкесінше бағдарламаның атауы жыпылықтап көрінеді.
- Жыпылықтап тұрған таймерде уақыттың мәні көрсетіледі, осы режимге бекітілген уақыт режимі бойынша тағамды әзірлеу уақыты – 20 минут. Әзірлеудің уақыт диапазоны тағам әзірлеудің рецептiне қарай 20 минуттан бастап 1 сағаттық аралығында өзгеруі мүмкін.

- Сонымен «САҒАТ » және «МИНУТТАР » сенсорларын қолданып, тағамның

рецептурасына сәйкесінше әзірлеу уақытын өзгертуге қажет: «САҒАТ » сенсорына кезектеп басып, уақыттың мәнін орнатыңыз, сағатты 1 сағаттық қадамымен, ал минуттарды

орнату үшін «МИНУТТАР » сенсорына кезектеп басып - 5 минуттық қадамымен орнатыңыз.

- Әзірлеу уақытты орнату барысында дисплейдегі таймер жыпылықтай бастайды.
- Сондай-ақ, бұл бағдарламада әзірлеу температураны таңдап, орнатуға болады. Бекітілген температуралық режимі бойынша әзірлеу температурасы - 120°C.
- Температуралық орнатуларды өзгерту үшін «УАҚЫТ/ ТЕМПЕРАТУРА» сенсорына бір рет басыңыз, сонымен дисплейде «Температура» жазбасы пайда болады, сонымен қатар

температураның индикациясы жыпылықтай бастайды. Сонымен “САҒАТ ” және

“МИНУТТАР ” сенсорларын қолданып, тағамның рецептурасына сәйкес, тағамды әзірлеуге қажетті температураның мәнін орнатыңыз. Температураның диапазоны 120°C градустан бастап 160°C градусқа дейін, 10°C градус қадамымен орнатылады.

- Бағдарламаны іске қосу үшін “СТАРТ/ТОҚТАТУ” сенсорына басыңыз, құрылғы дыбыстық сигнал шығарады, сонымен дисплейде бағдарламаның атауы жыпылықтай бастайды, сонымен қатар «СТАРТ/ТОҚТАТУ» сенсорының индикаторы үнемі жанып тұрады. Мультипісіргіш бекітілген бағдарлама бойынша әзірлеуді бастайды.
- Сонымен қатар ЖЫЛЫТУ»/ «БОЛДЫРМАУ» сенсорларының индекаторы жанады, ол бағдарлама аяқталғысымен құрал ЖЫЛЫТУ режиміне автоматты түрде ауысатындығын білдіреді. Сонымен бағдарламаның жұмысы аяқталғаннан кейін құрал автоматты түрде ЖЫЛЫТУ режиміне ауысады. ЖЫЛЫТУ режиміне автоматты түрде ауысуды өшіру үшін «СТАРТ/ ТОҚТАТУ» сенсорына басыңыз, сонымен «ЖЫЛЫТУ/ БОЛДЫРМАУ» сенсорының индикаторы сөнеді. Егер қаласаңыз Сіз ЖЫЛЫТУ режиміне автоматты түрде ауысуды «СТАРТ/ ТОҚТАТУ» сенсорына тағы бір рет басу арқылы қайта іске қоса аласыз.
- Дисплейде уақытының кері есебі басталады, уақыттың кері есебі бағдарлама іске қосылғаннан кейін бірден басталады.
- Қажет болған жағдайда бағдарламаның орындауын «ЖЫЛЫТУ»/ «БОЛДЫРМАУ» сенсорларына басып, үзуге болады, сонымен құрал күту режиміне ауысады.

- Мультипісіргіш жұмыс уақыты аяқталғысымен дыбыстық сигнал шығарады. Құрылғы автоматты түрде ЖЫЛЫТУ режиміне өтеді, егер бұл режим бұрыннан жойылмаған болса. ЖЫЛЫТУ режимі іске қосылып тұрған кезде дисплейде уақыттың тікелей есебі басталып, көрінеді, бұл тағам жылыту режимінде қанша уақыт тұрғанын көрсетеді.
- ЖЫЛЫТУ режимін өшіру үшін «ЖЫЛЫТУ»/ «БОЛДЫРМАУ» сенсорына басып, оны ұзағырақ екі секунд аралығында ұстап тұрыңыз, құрал күту режиміне ауысады. Құралды өшіріңіз.

«Сорпа» бағдарламасы

«Сорпа» бағдарламасы сорпалар мен көжселер және басқа тағамдарды әзірлеуге арналған.

- Құралды іске қосыңыз.
- Рецептүраға сәйкес қажетті ингредиенттердің барлығын тостаққа салыңыз. «Құралды пайдалану» тарауының нұсқауларын басшылыққа алыңыз.
- *Бұл бағдарламада әзірлеу кезінде қақпақты жабық күйінде қалдыруға кеңес беріледі. Қақпақ дұрыс жабылмағанда нәтижесі талабыңыздан шықпауы мүмкін.*
- «МӘЗІР» сенсорына басыңыз, “СОРПА” бағдарламаны таңдап алыңыз, сонымен дисплейде сәйкесінше бағдарламаның атауы жыпылықтап көрінеді.
- Жыпылықтап тұрған таймерде уақыттың мәні көрсетіледі, осы режимге бекітілген уақыт режимі бойынша тағамды әзірлеу уақыты – 1 сағат. Әзірлеудің уақыт диапазоны тағам әзірлеудің рецептіне қарай 1 сағаттан бастап 4 сағаттық аралығында өзгеруі мүмкін.

- Сонымен «САҒАТ  » және «МИНУТТАР  » сенсорларын қолданып, тағамның

рецептурасына сәйкесінше әзірлеу уақытын өзгертуге қажет: «САҒАТ  » сенсорына кезектеп басып, уақыттың мәнін орнатыңыз, сағатты 1 сағаттық қадамымен, ал минуттарды

орнату үшін «МИНУТТАР  » сенсорына кезектеп басып - 10 минуттық қадамымен орнатыңыз.

- Әзірлеу уақытты орнату барысында дисплейдегі таймер жыпылықтай бастайды.
- Бағдарламаны іске қосу үшін “СТАРТ/ТОҚТАТУ” сенсорына басыңыз, құрылғы дыбыстық сигнал шығарады, сонымен дисплейде бағдарламаның атауы жыпылықтай бастайды, сонымен қатар «СТАРТ/ТОҚТАТУ» сенсорының индикаторы үнемі жанып тұрады. Мультипісіргіш бекітілген бағдарлама бойынша әзірлеуді бастайды.
- Сонымен қатар ЖЫЛЫТУ»/ «БОЛДЫРМАУ» сенсорларының индекаторы жанады, ол бағдарлама аяқталғысымен құрал ЖЫЛЫТУ режиміне автоматты түрде ауысатындығын білдіреді. Сонымен бағдарламаның жұмысы аяқталғаннан кейін құрал автоматты түрде ЖЫЛЫТУ режиміне ауысады. ЖЫЛЫТУ режиміне автоматты түрде ауысуды өшіру үшін «СТАРТ/ ТОҚТАТУ» сенсорына басыңыз, сонымен «ЖЫЛЫТУ/ БОЛДЫРМАУ» сенсорының индикаторы сөнеді. Егер қаласаңыз Сіз ЖЫЛЫТУ режиміне автоматты түрде ауысуды «СТАРТ/ ТОҚТАТУ» сенсорына тағы бір рет басу арқылы қайта іске қоса аласыз.
- Дисплейде уақытының кері есебі басталады, уақыттың кері есебі бағдарлама іске қосылғаннан кейін бірден басталады.
- Қажет болған жағдайда бағдарламаның орындауын «ЖЫЛЫТУ»/ «БОЛДЫРМАУ» сенсорларына басып, үзуге болады, сонымен құрал күту режиміне ауысады.
- Мультипісіргіш жұмыс уақыты аяқталғысымен дыбыстық сигнал шығарады. Құрылғы автоматты түрде ЖЫЛЫТУ режиміне өтеді, егер бұл режим бұрыннан жойылмаған болса.



ЖЫЛЫТУ режимі іске қосылып тұрған кезде дисплейде уақыттың тікелей есебі басталып, көрінеді, бұл тағам жылыту режимінде қанша уақыт тұрғанын көрсетеді.

- ЖЫЛЫТУ режимін өшіру үшін «ЖЫЛЫТУ»/ «БОЛДЫРМАУ» сенсорына басып, оны ұзағырақ екі секунд аралығында ұстап тұрыңыз, құрал күту режиміне ауысады. Құралды өшіріңіз.

«Паста» бағдарламасы

Данная программа предназначена для приготовления макаронных изделий.

- Құралды іске қосыңыз.
- Рецептүраға сәйкес тостакқа қажетті мөлшерде суды құйыңыз. Су максималдық шамадан аспау керек. Тостағанды шамамен 2/3 литр мөлшерде сумен толтырыңыз. Ыдысты тек қана жартылай мөлшерде толтыруға кенес беріледі. Құралдың қақпағын жабыңыз. «Құралды пайдалану» тарауын басшылыққа алыңыз.
- *Бұл бағдарламада әзірлеу кезінде қақпақты ашық күйінде қалдыруға кеңес беріледі, содан макарон өнімдерін салғаннан кейін, қақпақты ашу керек, өйткені, әзірлеу барысында көп көпіршік түзіледі. Қақпақ дұрыс жабылмағанда нәтижесі талабыңыздан шықпауы мүмкін.*
- «МӘЗІР» сенсорына басыңыз, “ПАСТА” бағдарламаны таңдап алыңыз, сонымен дисплейде сәйкесінше бағдарламаның атауы жыпылықтап көрінеді.
- Жыпылықтап тұрған таймерде уақыттың мәні көрсетіледі, осы режимге бекітілген уақыт режимі бойынша тағамды әзірлеу уақыты – 8 минут. Әзірлеудің уақыт диапазоны тағам әзірлеудің рецептіне қарай 8 минуттан бастап 20 минуттың аралығында өзгеруі мүмкін.

- Сонымен «МИНУТТАР » сенсорын қолданып, тағамның рецептурасына сәйкесінше әзірлеу уақытын өзгертуге қажет: «МИНУТТАР » сенсорына кезектеп басып,

уақыттың мәнін орнатыңыз, минуттарды орнату үшін «МИНУТТАР » сенсорына кезектеп басып - 1 минуттық қадамымен орнатыңыз.

- Әзірлеу уақытты орнату барысында дисплейдегі таймер жыпылықтай бастайды.
- Бағдарламаны іске қосу үшін «СТАРТ/ТОҚТАТУ» сенсорына басыңыз, құрылғы дыбыстық сигнал шығарады, сонымен дисплейде бағдарламаның атауы жыпылықтай бастайды, сонымен қатар «СТАРТ/ТОҚТАТУ» сенсорының индикаторы үнемі жанып тұрады. Мультипісіргіш бекітілген бағдарлама бойынша әзірлеуді бастайды.
- Сонымен қатар ЖЫЛЫТУ»/ «БОЛДЫРМАУ» сенсорларының индекаторы жанады, ол бағдарлама аяқталғысымен құрал ЖЫЛЫТУ режиміне автоматты түрде ауысатындығын білдіреді. Сонымен бағдарламаның жұмысы аяқталғаннан кейін құрал автоматты түрде ЖЫЛЫТУ режиміне ауысады. ЖЫЛЫТУ режиміне автоматты түрде ауысуды өшіру үшін «СТАРТ/ ТОҚТАТУ» сенсорына басыңыз, сонымен «ЖЫЛЫТУ/ БОЛДЫРМАУ» сенсорының индикаторы сөнеді. Егер қаласаңыз Сіз ЖЫЛЫТУ режиміне автоматты түрде ауысуды «СТАРТ/ ТОҚТАТУ» сенсорына тағы бір рет басу арқылы қайта іске қоса аласыз.
- **Назар аударыңыз: әзірлеу барысында қақпақты су қайнағанша жабық күйде қалдыруға кеңес беріледі.**
- Су қайнағаннан кейін дыбыс сигналы шығады. Дисплейде әзірлеу уақытының кері есебі көрінеді.
- Қақпақты ашып, қайнап жатқан суға өнімді салыңыз. Құралдың қақпағын жаппаңыз.

- Құралдың қақпағын ашып, қайнаған суға өнімдерді салыңыз. Құралдың қақпағын жаппаңыз.
- Қажетіне қарай әзірлеу барысындағы бағдарламаның жылыту режиміне өтуін «ЖЫЛЫТУ/БОЛДЫРМАУ» сенсоры арқылы үзіп тастауға болады, сонымен құрал күту режиміне ауысады.
- Мультипісіргіш жұмыс уақыты аяқталғысымен дыбыстық сигнал шығарады. Құрылғы автоматты түрде ЖЫЛЫТУ режиміне өтеді, егер бұл режим бұрыннан жойылмаған болса. ЖЫЛЫТУ режимі іске қосылып тұрған кезде дисплейде уақыттың тікелей есебі басталып, көрінеді, бұл тағам жылыту режимінде қанша уақыт тұрғанын көрсетеді.
- ЖЫЛЫТУ режимін өшіру үшін «ЖЫЛЫТУ»/ «БОЛДЫРМАУ» сенсорына басып, оны ұзағырақ екі секунд аралығында ұстап тұрыңыз, құрал күту режиміне ауысады. Құралды өшіріңіз.

«Бұршақтар» бағдарламасы

Бұл бағдарлама, бұршақтардан ұзақ уақыт бойына жылулық өңдеуді қажет ететін қою сорпалар мен гарнирлер жасауға арналған.

- Құралды іске қосыңыз.
- Рецептүраға сәйкес қажетті ингредиенттердің барлығын тостаққа салыңыз. «Құралды пайдалану» тарауының нұсқауларын басшылыққа алыңыз.
- *Бұл бағдарламада әзірлеу кезінде қақпақты жабық күйінде қалдыруға кеңес беріледі. Қақпақ дұрыс жабылмағанда нәтижесі талабыңыздан шықпауы мүмкін.*
- «МӘЗІР» сенсорына басыңыз, “БҰРШАҚТАР” бағдарламаны таңдап алыңыз, сонымен дисплейде сәйкесінше бағдарламаның атауы жыпылықтап көрінеді.
- Жыпылықтап тұрған таймерде уақыттың мәні көрсетіледі, осы режимге бекітілген уақыт режимі бойынша тағамды әзірлеу уақыты – 1 сағат. Әзірлеудің уақыт диапазоны тағам әзірлеудің рецептіне қарай 1 сағаттан бастап 4 сағаттық аралығында өзгеруі мүмкін.

- Сонымен «САҒАТ  » және «МИНУТТАР  » сенсорларын қолданып, тағамның

рецептурасына сәйкесінше әзірлеу уақытын өзгертуге қажет: «САҒАТ  » сенсорына кезектеп басып, уақыттың мәнін орнатыңыз, сағатты 1 сағаттық қадамымен, ал минуттарды

орнату үшін «МИНУТТАР  » сенсорына кезектеп басып - 10 минуттық қадамымен орнатыңыз.

- Әзірлеу уақытты орнату барысында дисплейдегі таймер жыпылықтай бастайды.
- Бағдарламаны іске қосу үшін “СТАРТ/ТОҚТАТУ” сенсорына басыңыз, құрылғы дыбыстық сигнал шығарады, сонымен дисплейде бағдарламаның атауы жыпылықтай бастайды, сонымен қатар «СТАРТ/ТОҚТАТУ» сенсорының индикаторы үнемі жанып тұрады. Мультипісіргіш бекітілген бағдарлама бойынша әзірлеуді бастайды.
- Сонымен қатар ЖЫЛЫТУ»/ «БОЛДЫРМАУ» сенсорларының индекаторы жанады, ол бағдарлама аяқталғысымен құрал ЖЫЛЫТУ режиміне автоматты түрде ауысатындығын білдіреді. Сонымен бағдарламаның жұмысы аяқталғаннан кейін құрал автоматты түрде ЖЫЛЫТУ режиміне ауысады. ЖЫЛЫТУ режиміне автоматты түрде ауысуды өшіру үшін «СТАРТ/ ТОҚТАТУ» сенсорына басыңыз, сонымен «ЖЫЛЫТУ/ БОЛДЫРМАУ» сенсорының индикаторы сөнеді. Егер қаласаңыз Сіз ЖЫЛЫТУ режиміне автоматты түрде ауысуды «СТАРТ/ ТОҚТАТУ» сенсорына тағы бір рет басу арқылы қайта іске қоса аласыз.

- Дисплейде уақытының кері есебі басталады, уақыттың кері есебі бағдарлама іске қосылғаннан кейін бірден басталады.
- Қажет болған жағдайда бағдарламаның орындауын «ЖЫЛЫТУ»/ «БОЛДЫРМАУ» сенсорларына басып, үзуге болады, сонымен құрал күту режиміне ауысады.
- Мультипісіргіш жұмыс уақыты аяқталғысымен дыбыстық сигнал шығарады. Құрылғы автоматты түрде ЖЫЛЫТУ режиміне өтеді, егер бұл режим бұрыннан жойылмаған болса. ЖЫЛЫТУ режимі іске қосылып тұрған кезде дисплейде уақыттың тікелей есебі басталып, көрінеді, бұл тағам жылыту режимінде қанша уақыт тұрғанын көрсетеді.
- ЖЫЛЫТУ режимін өшіру үшін «ЖЫЛЫТУ»/ «БОЛДЫРМАУ» сенсорына басып, оны ұзағырақ екі секунд аралығында ұстап тұрыңыз, құрал күту режиміне ауысады. Құралды өшіріңіз.

«Қуыру» бағдарламасы

“Қуыру” бағдарламасы тағамды аздап қызартып қуыруға арналған. Рецептүра мен тағам түрлеріне қарай қажетті уақыттық және температуралық режимдерді таңдап алуға болады.

- Құралды іске қосыңыз.
- Тостағанға рецептүраға сәйкес, қажетті мөлшерде сұйықымайды қуйыңыз. «Құралды пайдалану» тарауының нұсқауларын басшылыққа алыңыз.
- Бұл бағдарламада әзірлеу кезінде қақпақты ашық күйінде қалдыруға кеңес беріледі. Қақпақ дұрыс жабылмағанда нәтижесі талабыңыздан шықпауы мүмкін.
- «МӘЗІР» сенсорына басыңыз, “ҚУЫРУ” бағдарламаны таңдап алыңыз, сонымен дисплейде сәйкесінше бағдарламаның атауы жыпылықтап көрінеді.
- Жыпылықтап тұрған таймерде уақыттың мәні көрсетіледі, осы режимге бекітілген уақыт режимі бойынша тағамды әзірлеу уақыты – 30 минут. Әзірлеудің уақыт диапазоны тағам әзірлеудің рецептүне қарай 10 минуттан бастап 1 сағаттық аралығында өзгеруі мүмкін.

- Сонымен «САҒАТ  » және «МИНУТТАР  » сенсорларын қолданып, тағамның

рецептүрасына сәйкесінше әзірлеу уақытын өзгертуге қажет: «САҒАТ  » сенсорына кезектеп басып, уақыттың мәнін орнатыңыз, сағатты 1 сағаттық қадамымен, ал минуттарды

орнату үшін «МИНУТТАР  » сенсорына кезектеп басып - 5 минуттық қадамымен орнатыңыз.

- Әзірлеу уақытты орнату барысында дисплейдегі таймер жыпылықтай бастайды.
- Сондай-ақ, бұл бағдарламада әзірлеу температураны таңдап, орнатуға болады. Бекітілген температуралық режимі бойынша әзірлеу температурасы - 100°C.
- Температуралық орнатуларды өзгерту үшін «УАҚЫТ/ ТЕМПЕРАТУРА» сенсорына бір рет басыңыз, сонымен дисплейде «Температура» жазбасы пайда болады, сонымен қатар

температураның индикациясы жыпылықтай бастайды. Сонымен “САҒАТ  ” және

“МИНУТТАР  ” сенсорларын қолданып, тағамның рецептүрасына сәйкес, тағамды әзірлеуге қажетті температураның мәнін орнатыңыз. Температураның диапазоны 100°C градустан бастап 160°C градусқа дейін, 5°C градус қадамымен орнатылады.

- Бағдарламаны іске қосу үшін “СТАРТ/ТОҚТАТУ” сенсорына басыңыз, құрылғы дыбыстық сигнал шығарады, сонымен дисплейде бағдарламаның атауы жыпылықтай бастайды,

сонымен қатар «СТАРТ/ТОҚТАТУ» сенсорының индикаторы үнемі жанып тұрады. Мультипісіргіш бекітілген бағдарлама бойынша әзірлеуді бастайды.

- Сонымен қатар ЖЫЛЫТУ»/ «БОЛДЫРМАУ» сенсорларының индекаторы жанады, ол бағдарлама аяқталғысымен құрал ЖЫЛЫТУ режиміне автоматты түрде ауысатындығын білдіреді. Сонымен бағдарламаның жұмысы аяқталғаннан кейін құрал автоматты түрде ЖЫЛЫТУ режиміне ауысады. ЖЫЛЫТУ режиміне автоматты түрде ауысуды өшіру үшін «СТАРТ/ ТОҚТАТУ» сенсорына басыңыз, сонымен «ЖЫЛЫТУ/ БОЛДЫРМАУ» сенсорының индикаторы сөнеді. Егер қаласаңыз Сіз ЖЫЛЫТУ режиміне автоматты түрде ауысуды «СТАРТ/ ТОҚТАТУ» сенсорына тағы бір рет басу арқылы қайта іске қоса аласыз.
- Құрал бекітілген температураға жетіп, жылынғаннан кейін, дыбыстық сигнал естіледі, егер бұл дыбыстық сигнал бұрыннан өшірілмеген болса, сонымен дисплейде бекітілген әзірлеу уақытының кері есебі басталады. Қажетті қоспалардың барлығын рецептураға сәйкесінше, тостаққа салыңыз.
- *Қуыру процесінде тағамды араластырып, оның әзірленуін бақылау қажет.*
- Қажетіне қарай әзірлеу барысындағы бағдарламаның жұмысын «ЖЫЛЫТУ/БОЛДЫРМАУ» сенсоры арқылы үзіп тастауға болады.
- Мультипісіргіш жұмыс уақыты аяқталғысымен дыбыстық сигнал шығарады.
- Құрылғы автоматты түрде жылыту режиміне өтеді, егер бұл режим бұрыннан жойылмаған болса.
- ЖЫЛЫТУ режимін өшіру үшін «ЖЫЛЫТУ»/ «БОЛДЫРМАУ» сенсорына басып, оны ұзағырақ екі секунд аралығында ұстап тұрыңыз, құрал күту режиміне ауысады. Құралды өшіріңіз.

«Бұқтыру» бағдарламасы

Бұл бағдарлама рагу, ет және көкіністен жасалатын тағамдарды әзірлеуге арналған. Қолдайтын температура тағамның пайдалы қасиеттерін сақтауға мүмкіндік береді.

- Құралды іске қосыңыз.
- Рецептураға сәйкес қажетті ингредиенттердің барлығын тостаққа салыңыз. «Құралды пайдалану» тарауының нұсқауларын басшылыққа алыңыз.
- Тостақта су болуы қажет.
- *Бұл бағдарламада әзірлеу кезінде қақпақты жабық күйінде қалдыруға кеңес беріледі. Қақпақ дұрыс жабылмағанда нәтижесі талабыңыздан шықпауы мүмкін.*
- «МӘЗІР» сенсорына басыңыз, “БҰҚТЫРУ” бағдарламаны таңдап алыңыз, сонымен дисплейде сәйкесінше бағдарламаның атауы жыпылықтап көрінеді.
- Жыпылықтап тұрған таймерде уақыттың мәні көрсетіледі, осы режимге бекітілген уақыт режимі бойынша тағамды әзірлеу уақыты – 2 сағат. Әзірлеудің уақыт диапазоны тағам әзірлеудің рецептіне қарай 30 минуттан бастап 8 сағаттық аралығында өзгеруі мүмкін.

- Сонымен «САҒАТ » және «МИНУТТАР » сенсорларын қолданып, тағамның

рецептурасына сәйкесінше әзірлеу уақытын өзгертуге қажет: «САҒАТ » сенсорына кезектеп басып, уақыттың мәнін орнатыңыз, сағатты 1 сағаттық қадамымен, ал минуттарды

орнату үшін «МИНУТТАР » сенсорына кезектеп басып - 30 минуттық қадамымен орнатыңыз.

- Әзірлеу уақытты орнату барысында дисплейдегі таймер жыпылықтай бастайды.

- Бағдарламаны іске қосу үшін “СТАРТ/ТОҚТАТУ” сенсорына басыңыз, құрылғы дыбыстық сигнал шығарады, сонымен дисплейде бағдарламаның атауы жыпылықтай бастайды, сонымен қатар «СТАРТ/ТОҚТАТУ» сенсорының индикаторы үнемі жанып тұрады. Мультипісіргіш бекітілген бағдарлама бойынша әзірлеуді бастайды.
- Сонымен қатар «ЖЫЛЫТУ»/ «БОЛДЫРМАУ» сенсорларының индекаторы жанады, ол бағдарлама аяқталғысымен құрал ЖЫЛЫТУ режиміне автоматты түрде ауысатындығын білдіреді. Сонымен бағдарламаның жұмысы аяқталғаннан кейін құрал автоматты түрде ЖЫЛЫТУ режиміне ауысады. ЖЫЛЫТУ режиміне автоматты түрде ауысуды өшіру үшін «СТАРТ/ ТОҚТАТУ» сенсорына басыңыз, сонымен «ЖЫЛЫТУ/ БОЛДЫРМАУ» сенсорының индикаторы сөнеді. Егер қаласаңыз Сіз ЖЫЛЫТУ режиміне автоматты түрде ауысуды «СТАРТ/ ТОҚТАТУ» сенсорына тағы бір рет басу арқылы қайта іске қоса аласыз.
- Дисплейде уақытының кері есебі басталады, уақыттың кері есебі бағдарлама іске қосылғаннан кейін бірден басталады.
- Қажет болған жағдайда бағдарламаның орындауын «ЖЫЛЫТУ»/ «БОЛДЫРМАУ» сенсорларына басып, үзуге болады, сонымен құрал күту режиміне ауысады.
- Мультипісіргіш жұмыс уақыты аяқталғысымен дыбыстық сигнал шығарады. Құрылғы автоматты түрде ЖЫЛЫТУ режиміне өтеді, егер бұл режим бұрыннан жойылмаған болса. ЖЫЛЫТУ режимі іске қосылып тұрған кезде дисплейде уақыттың тікелей есебі басталып, көрінеді, бұл тағам жылыту режимінде қанша уақыт тұрғанын көрсетеді.
- ЖЫЛЫТУ режимін өшіру үшін «ЖЫЛЫТУ»/ «БОЛДЫРМАУ» сенсорына басып, оны ұзағырақ екі секунд аралығында ұстап тұрыңыз, құрал күту режиміне ауысады. Құралды өшіріңіз.

«Йогурт» бағдарламасы

Мультипісіргіш 0525D йогурт әзірлеуге арналған құрылғының тамаша алмастырғышы болып табылады. Әзірлеудің арнайы бағдарламалық режиміне қоса, жинаққа тағам әзірлеу мен сақтауға арналған, тағамдық пластиктен жасалған ыңғайлы 6 сыйымдылық қосылған.

“Йогурт” режимі бифидобактериялардың өсуіне қажетті және ашытқы мен сүттен тамаша йогурт алуға қажетті тұрақты температураны (+38 - +40°C) қолдайды.

- Құралды іске қосыңыз, “СТАРТ/ТОҚТАТУ” сенсорының индикаторы жыпылықтай бастайды.
- Рецептүраға сәйкес қажетті ингредиенттердің барлығын тостаққа салыңыз. «Құралды пайдалану» тарауының нұсқауларын басшылыққа алыңыз.
- *Бұл бағдарламада әзірлеу кезінде қақпақты жабық күйінде қалдыруға кеңес беріледі. Қақпақ дұрыс жабылмағанда нәтижесі талабыңыздан шықпауы мүмкін.*
- «МӘЗІР» сенсорына басыңыз, “ЙОГУРТ” бағдарламаны таңдап алыңыз, сонымен дисплейде сәйкесінше бағдарламаның атауы жыпылықтап көрінеді.
- Жыпылықтап тұрған таймерде уақыттың мәні көрсетіледі, осы режимге бекітілген уақыт режимі бойынша тағамды әзірлеу уақыты – 8 сағат. Әзірлеудің уақыт диапазоны тағам әзірлеудің рецептіне қарай 4 сағаттан бастап 12 сағаттық аралығында өзгеруі мүмкін.

- Сонымен «САҒАТ  » және «МИНУТТАР  » сенсорларын қолданып, тағамның

рецептурасына сәйкесінше әзірлеу уақытын өзгертуге қажет: «САҒАТ  » сенсорына кезектеп басып, уақыттың мәнін орнатыңыз, сағатты 1 сағаттық қадамымен, ал минуттарды

орнату үшін «МИНУТТАР » сенсорына кезектеп басып - 30 минуттық қадамымен орнатыңыз.

- Әзірлеу уақытты орнату барысында дисплейдегі таймер жыпылықтай бастайды.
- Бағдарламаны іске қосу үшін “СТАРТ/ТОҚТАТУ” сенсорына басыңыз, құрылғы дыбыстық сигнал шығарады, сонымен дисплейде бағдарламаның атауы жыпылықтай бастайды, сонымен қатар «СТАРТ/ТОҚТАТУ» сенсорының индикаторы үнемі жанып тұрады. Мультипісіргіш бекітілген бағдарлама бойынша әзірлеуді бастайды.
- Қажет болған жағдайда бағдарламаның орындауын «ЖЫЛЫТУ»/ «БОЛДЫРМАУ» сенсорларына басып, үзуге болады.
- Мультипісіргіш жұмыс уақыты аяқталғысымен дыбыстық сигнал шығарады. «ЙОГУРТ» бағдарламасы аяқталғаннан кейін құрылғы температураны қолдаудың автоматты режиміне ӨТПЕЙДІ. Мультипісіргіш күту режиміне ауысады.

«Сүтті ботқа» бағдарламасы

Бұл бағдарлама сүт көжселерді және ботқаларды әзірлеуге арналған.

- Құралды іске қосыңыз.
- Рецептүраға сәйкес қажетті ингредиенттердің барлығын тостаққа салыңыз. «Құралды пайдалану» тарауының нұсқауларын басшылыққа алыңыз.
- *Бұл бағдарламада әзірлеу кезінде қақпақты жабық күйінде қалдыруға кеңес беріледі. Қақпақ дұрыс жабылмағанда нәтижесі талабыңыздан шықпауы мүмкін.*
- «МӘЗІР» сенсорына басыңыз, “СҮТТІ БОТҚА” бағдарламаны таңдап алыңыз, сонымен дисплейде сәйкесінше бағдарламаның атауы жыпылықтап көрінеді.
- Жыпылықтап тұрған таймерде уақыттың мәні көрсетіледі, осы режимге бекітілген уақыт режимі бойынша тағамды әзірлеу уақыты – 1 сағат. Әзірлеудің уақыт диапазоны тағам әзірлеудің рецептіне қарай 10 минуттан бастап 1 сағат 30 минуттың аралығында өзгеруі мүмкін.

- Сонымен «САҒАТ » және «МИНУТТАР » сенсорларын қолданып, тағамның

рецептурасына сәйкесінше әзірлеу уақытын өзгертуге қажет: «САҒАТ » сенсорына кезектеп басып, уақыттың мәнін орнатыңыз, сағатты 1 сағаттық қадамымен, ал минуттарды

орнату үшін «МИНУТТАР » сенсорына кезектеп басып - 5 минуттық қадамымен орнатыңыз.

- Әзірлеу уақытты орнату барысында дисплейдегі таймер жыпылықтай бастайды.
- Бағдарламаны іске қосу үшін “СТАРТ/ТОҚТАТУ” сенсорына басыңыз, құрылғы дыбыстық сигнал шығарады, сонымен дисплейде бағдарламаның атауы жыпылықтай бастайды, сонымен қатар «СТАРТ/ТОҚТАТУ» сенсорының индикаторы үнемі жанып тұрады. Мультипісіргіш бекітілген бағдарлама бойынша әзірлеуді бастайды.
- Сонымен қатар ЖЫЛЫТУ»/ «БОЛДЫРМАУ» сенсорларының индекаторы жанады, ол бағдарлама аяқталғысымен құрал ЖЫЛЫТУ режиміне автоматты түрде ауысатындығын білдіреді. Сонымен бағдарламаның жұмысы аяқталғаннан кейін құрал автоматты түрде ЖЫЛЫТУ режиміне ауысады. ЖЫЛЫТУ режиміне автоматты түрде ауысуды өшіру үшін «СТАРТ/ ТОҚТАТУ» сенсорына басыңыз, сонымен «ЖЫЛЫТУ/ БОЛДЫРМАУ» сенсорының индикаторы сөнеді. Егер қаласаңыз Сіз ЖЫЛЫТУ режиміне автоматты түрде ауысуды «СТАРТ/ ТОҚТАТУ» сенсорына тағы бір рет басу арқылы қайта іске қоса аласыз.

- Дисплейде уақытының кері есебі басталады, уақыттың кері есебі бағдарлама іске қосылғаннан кейін бірден басталады.
- Қажет болған жағдайда бағдарламаның орындауын «ЖЫЛЫТУ»/ «БОЛДЫРМАУ» сенсорларына басып, үзуге болады, сонымен құрал күту режиміне ауысады.
- Мультипісіргіш жұмыс уақыты аяқталғысымен дыбыстық сигнал шығарады. Құрылғы автоматты түрде ЖЫЛЫТУ режиміне өтеді, егер бұл режим бұрыннан жойылмаған болса. ЖЫЛЫТУ режимі іске қосылып тұрған кезде дисплейде уақыттың тікелей есебі басталып, көрінеді, бұл тағам жылыту режимінде қанша уақыт тұрғанын көрсетеді.
- ЖЫЛЫТУ режимін өшіру үшін «ЖЫЛЫТУ»/ «БОЛДЫРМАУ» сенсорына басып, оны ұзағырақ екі секунд аралығында ұстап тұрыңыз, құрал күту режиміне ауысады. Құралды өшіріңіз.

«Сілікпе» бағдарламасы

Бұл бағдарлама сілікпе тағамды әзірлеу үшін арналған.

- Құралды іске қосыңыз.
- Рецептүраға сәйкес қажетті ингредиенттердің барлығын тостаққа салыңыз. «Құралды пайдалану» тарауының нұсқауларын басшылыққа алыңыз.
- *Бұл бағдарламада әзірлеу кезінде қақпақты жабық күйінде қалдыруға кеңес беріледі. Қақпақ дұрыс жабылмағанда нәтижесі талабыңыздан шықпауы мүмкін.*
- «МӘЗІР» сенсорына басыңыз, “СІЛІКПЕ” бағдарламаны тандап алыңыз, сонымен дисплейде сәйкесінше бағдарламаның атауы жыпылықтап көрінеді.
- Жыпылықтап тұрған таймерде уақыттың мәні көрсетіледі, осы режимге бекітілген уақыт режимі бойынша тағамды әзірлеу уақыты – 6 сағат. Әзірлеудің уақыт диапазоны тағам әзірлеудің рецептіне қарай 2 сағаттан бастап 8 сағаттық аралығында өзгеруі мүмкін.

- Сонымен «САҒАТ  » сенсорын қолданып, тағамның рецептурасына сәйкесінше

әзірлеу уақытын өзгертуге қажет: «САҒАТ  » сенсорына кезектеп басып, уақыттың мәнін орнатыңыз, сағатты 1 сағаттық қадамымен орнатыңыз.

- Әзірлеу уақытты орнату барысында дисплейдегі таймер жыпылықтай бастайды.
- Бағдарламаны іске қосу үшін «СТАРТ/ТОҚТАТУ» сенсорына басыңыз, құрылғы дыбыстық сигнал шығарады, сонымен дисплейде бағдарламаның атауы жыпылықтай бастайды, сонымен қатар «СТАРТ/ТОҚТАТУ» сенсорының индикаторы үнемі жанып тұрады. Мультипісіргіш бекітілген бағдарлама бойынша әзірлеуді бастайды.
- Сонымен қатар ЖЫЛЫТУ»/ «БОЛДЫРМАУ» сенсорларының индикаторы жанады, ол бағдарлама аяқталғысымен құрал ЖЫЛЫТУ режиміне автоматты түрде ауысатындығын білдіреді. Сонымен бағдарламаның жұмысы аяқталғаннан кейін құрал автоматты түрде ЖЫЛЫТУ режиміне ауысады. ЖЫЛЫТУ режиміне автоматты түрде ауысуды өшіру үшін «СТАРТ/ ТОҚТАТУ» сенсорына басыңыз, сонымен «ЖЫЛЫТУ/ БОЛДЫРМАУ» сенсорының индикаторы сөнеді. Егер қаласаңыз Сіз ЖЫЛЫТУ режиміне автоматты түрде ауысуды «СТАРТ/ ТОҚТАТУ» сенсорына тағы бір рет басу арқылы қайта іске қоса аласыз.
- Дисплейде уақытының кері есебі басталады, уақыттың кері есебі бағдарлама іске қосылғаннан кейін бірден басталады.
- Қажет болған жағдайда бағдарламаның орындауын «ЖЫЛЫТУ»/ «БОЛДЫРМАУ» сенсорларына басып, үзуге болады, сонымен құрал күту режиміне ауысады.
- Мультипісіргіш жұмыс уақыты аяқталғысымен дыбыстық сигнал шығарады. Құрылғы автоматты түрде ЖЫЛЫТУ режиміне өтеді, егер бұл режим бұрыннан жойылмаған болса.

ЖЫЛЫТУ режимі іске қосылып тұрған кезде дисплейде уақыттың тікелей есебі басталып, көрінеді, бұл тағам жылыту режимінде қанша уақыт тұрғанын көрсетеді.



- ЖЫЛЫТУ режимін өшіру үшін «ЖЫЛЫТУ»/ «БОЛДЫРМАУ» сенсорына басып, оны ұзағырақ екі секунд аралығында ұстап тұрыңыз, құрал күту режиміне ауысады. Құралды өшіріңіз.

«Нан» бағдарламасы

Бұл бағдарламасы алдын ала илеп қойылған қамырдан жасалатын нан тағамдарды қыздырып пісіруге арналған.

- Құралды іске қосыңыз.
- Рецептүраға сәйкес қажетті ингредиенттердің барлығын тостаққа салыңыз. «Құралды пайдалану» тарауының нұсқауларын басшылыққа алыңыз.
- Бұл бағдарламада әзірлеу кезінде қақпақты жабық күйінде қалдыруға кеңес беріледі. Қақпақ дұрыс жабылмағанда нәтижесі талабыңыздан шықпауы мүмкін.
- «МӨЗІР» сенсорына басыңыз, “НАН” бағдарламаны таңдап алыңыз, сонымен дисплейде сәйкесінше бағдарламаның атауы жыпылықтап көрінеді.
- Бұл бағдарламада әзірлеу процесінің екі кезеңі бар. Бірінші кезеңі – қамырды ашыту, бұл төменгі температурада жүргізіледі, екінші кезеңі – қыздырып пісіру, жоғары температурада жүргізіледі. Әзірлеу кезеңінің нөмірлерінің индикаторлары экранның сол жағында жоғары бұрышында орналасқан.

- «САҒАТ  » және «МИНУТТАР  » сенсорларын қолданып, әзірлеу кезеңі таңдап, орнатыңыз, содан кейін «УАҚЫТ/ ТЕМПЕРАТУРА» сенсорына бір рет басыңыз.

- Сонымен «САҒАТ  » және «МИНУТТАР  » сенсорларын қолданып, тағамның рецептурасына сәйкесінше әзірлеу уақытын таңдап алыңыз.
- Осы бағдарламаның бірінші әзірлеу кезеңі үшін бекітілген уақыт режимі бойынша тағамды әзірлеу уақыты – 2 сағат. Әзірлеудің уақыт диапазоны 30 минуттан бастап 2.5 сағаттық аралығында, 5 минут қадамымен өзгеруі мүмкін. Екінші әзірлеу кезеңі үшін бекітілген уақыт режимі бойынша тағамды әзірлеу уақыты – 1 сағат. Әзірлеудің уақыт диапазоны 30 минуттан бастап 2 сағаттық аралығында, 5 минут қадамымен өзгеруі мүмкін.
- Сондай-ақ, екінші әзірлеу кезеңінде температураны реттеуге мүмкіндік бар. Қажетті әзірлеу уақытты орнатқаннан кейін әзірлеу температураның мәнін орнату қажет, ол үшін «УАҚЫТ/ ТЕМПЕРАТУРА» сенсорына басыңыз, содан кейін «САҒАТ» және «МИНУТТАР» сенсорларын қолданып, тағамды әзірлеу үшін қажетті температураны 140°C градустан бастап 160°C градусқа дейін, 10°C градус қадамымен орнатыңыз.
- Бағдарламаны іске қосу үшін “СТАРТ/ТОҚТАТУ” сенсорына басыңыз, құрылғы дыбыстық сигнал шығарады, сонымен дисплейде бағдарламаның атауы жыпылықтай бастайды, сонымен қатар «СТАРТ/ТОҚТАТУ» сенсорының индикаторы үнемі жанып тұрады. Мультипісіргіш бекітілген бағдарлама бойынша әзірлеуді бастайды.
- Сонымен қатар ЖЫЛЫТУ»/ «БОЛДЫРМАУ» сенсорларының индекаторы жанады, ол бағдарлама аяқталғысымен құрал ЖЫЛЫТУ режиміне автоматты түрде ауысатындығын білдіреді. Сонымен бағдарламаның жұмысы аяқталғаннан кейін құрал автоматты түрде ЖЫЛЫТУ режиміне ауысады. ЖЫЛЫТУ режиміне автоматты түрде ауысуды өшіру үшін «СТАРТ/ ТОҚТАТУ» сенсорына басыңыз, сонымен «ЖЫЛЫТУ/ БОЛДЫРМАУ» сенсорының индикаторы сөнеді. Егер қаласаңыз Сіз ЖЫЛЫТУ режиміне автоматты түрде ауысуды «СТАРТ/ ТОҚТАТУ» сенсорына тағы бір рет басу арқылы қайта іске қоса аласыз.

- Дисплейде уақытының кері есебі басталады, уақыттың кері есебі бағдарлама іске қосылғаннан кейін бірден басталады.
- Қажет болған жағдайда бағдарламаның орындауын «ЖЫЛЫТУ»/ «БОЛДЫРМАУ» сенсорларына басып, үзуге болады, сонымен құрал күту режиміне ауысады.
- Мультипісіргіш жұмыс уақыты аяқталғысымен дыбыстық сигнал шығарады. Құрылғы автоматты түрде ЖЫЛЫТУ режиміне өтеді, егер бұл режим бұрыннан жойылмаған болса. ЖЫЛЫТУ режимі іске қосылып тұрған кезде дисплейде уақыттың тікелей есебі басталып, көрінеді, бұл тағам жылыту режимінде қанша уақыт тұрғанын көрсетеді.
- ЖЫЛЫТУ режимін өшіру үшін «ЖЫЛЫТУ»/ «БОЛДЫРМАУ» сенсорына басып, оны ұзағырақ екі секунд аралығында ұстап тұрыңыз, құрал күту режиміне ауысады. Құралды өшіріңіз.

«Қыздырып бұқтыру» бағдарламасы

«Қыздырып бұқтыру» тағамдардың орыс пешінде әзірленуіне имитация жасайды. Тағам температураны жайлап күшейте отырып, өте баяу және ұзақ бұқтыру арқылы әзірленеді. Бұл тағамдардың барлық пайдалы құрамының және қайталанбас дәмінің сақталуын қамтамасыз етеді.

- Құралды іске қосыңыз.
- Рецептүраға сәйкес қажетті ингредиенттердің барлығын тостаққа салыңыз. «Құралды пайдалану» тарауының нұсқауларын басшылыққа алыңыз.
- Бұл бағдарламада әзірлеу кезінде қақпақты жабық күйінде қалдыруға кеңес беріледі. Қақпақ дұрыс жабылмағанда нәтижесі талабыңыздан шықпауы мүмкін.
- «МӨЗІР» сенсорына басыңыз, “ҚЫЗДЫРЫП БҰҚТЫРУ” бағдарламаны таңдап алыңыз, сонымен дисплейде сәйкесінше бағдарламаның атауы жыпылықтап көрінеді.
- Жыпылықтап тұрған таймерде уақыттың мәні көрсетіледі, осы режимге бекітілген уақыт режимі бойынша тағамды әзірлеу уақыты – 5 сағат. Әзірлеудің уақыт диапазоны тағам әзірлеудің рецептіне қарай 1 сағаттан бастап 8 сағаттық аралығында өзгеруі мүмкін.

- Сонымен «САҒАТ  » және «МИНУТТАР  » сенсорларын қолданып, тағамның

рецептурасына сәйкесінше әзірлеу уақытын өзгертуге қажет: «САҒАТ  » сенсорына кезектеп басып, уақыттың мәнін орнатыңыз, сағатты 1 сағаттық қадамымен, ал минуттарды

орнату үшін «МИНУТТАР  » сенсорына кезектеп басып - 10 минуттық қадамымен орнатыңыз.

- Әзірлеу уақытты орнату барысында дисплейдегі таймер жыпылықтай бастайды.
- Бағдарламаны іске қосу үшін “СТАРТ/ТОҚТАТУ” сенсорына басыңыз, құрылғы дыбыстық сигнал шығарады, сонымен дисплейде бағдарламаның атауы жыпылықтай бастайды, сонымен қатар «СТАРТ/ТОҚТАТУ» сенсорының индикаторы үнемі жанып тұрады. Мультипісіргіш бекітілген бағдарлама бойынша әзірлеуді бастайды.
- Сонымен қатар ЖЫЛЫТУ»/ «БОЛДЫРМАУ» сенсорларының индикаторы жанады, ол бағдарлама аяқталғысымен құрал ЖЫЛЫТУ режиміне автоматты түрде ауысатындығын білдіреді. Сонымен бағдарламаның жұмысы аяқталғаннан кейін құрал автоматты түрде ЖЫЛЫТУ режиміне ауысады. ЖЫЛЫТУ режиміне автоматты түрде ауысуды өшіру үшін «СТАРТ/ ТОҚТАТУ» сенсорына басыңыз, сонымен «ЖЫЛЫТУ/ БОЛДЫРМАУ» сенсорының индикаторы сөнеді. Егер қаласаңыз Сіз ЖЫЛЫТУ режиміне автоматты түрде ауысуды «СТАРТ/ ТОҚТАТУ» сенсорына тағы бір рет басу арқылы қайта іске қоса аласыз.

- Дисплейде уақытының кері есебі басталады, уақыттың кері есебі бағдарлама іске қосылғаннан кейін бірден басталады.
- Қажет болған жағдайда бағдарламаның орындауын «ЖЫЛЫТУ»/ «БОЛДЫРМАУ» сенсорларына басып, үзуге болады, сонымен құрал күту режиміне ауысады.
- Мультипісіргіш жұмыс уақыты аяқталғысымен дыбыстық сигнал шығарады. Құрылғы автоматты түрде ЖЫЛЫТУ режиміне өтеді, егер бұл режим бұрыннан жойылмаған болса. ЖЫЛЫТУ режимі іске қосылып тұрған кезде дисплейде уақыттың тікелей есебі басталып, көрінеді, бұл тағам жылыту режимінде қанша уақыт тұрғанын көрсетеді.
- ЖЫЛЫТУ режимін өшіру үшін «ЖЫЛЫТУ»/ «БОЛДЫРМАУ» сенсорына басып, оны ұзағырақ екі секунд аралығында ұстап тұрыңыз, құрал күту режиміне ауысады. Құралды өшіріңіз.

«Жарма» бағдарламасы

«Жарма» бағдарламасы жармадан пайдалы гарнирлер әзірлеуге арналған. Ұтымды температуралық параметрлер мен ыдыстың жан-жағынан бірқалыпты қызуы үгітіліп тұрған тамаша гарнир әзірлеуге мүмкіндік береді.

- Құралды іске қосыңыз.
- Рецептүраға сәйкес қажетті ингредиенттердің барлығын тостаққа салыңыз. «Құралды пайдалану» тарауының нұсқауларын басшылыққа алыңыз.
- Бұл бағдарламада әзірлеу кезінде қақпақты жабық күйінде қалдыруға кеңес беріледі. Қақпақ дұрыс жабылмағанда нәтижесі талабыңыздан шықпауы мүмкін.
- «МӘЗІР» сенсорына басыңыз, “ЖАРМА” бағдарламаны таңдап алыңыз, сонымен дисплейде сәйкесінше бағдарламаның атауы жыпылықтап көрінеді.
- Жыпылықтап тұрған таймерде уақыттың мәні көрсетіледі, осы режимге бекітілген уақыт режимі бойынша тағамды әзірлеу уақыты – 40 минут. Әзірлеудің уақыт диапазоны тағам әзірлеудің рецептiне қарай 20 минуттан бастап 2 сағаттық аралығында өзгеруі мүмкін.

- Сонымен «САҒАТ  » және «МИНУТТАР  » сенсорларын қолданып, тағамның

рецептурасына сәйкесінше әзірлеу уақытын өзгертуге қажет: «САҒАТ  » сенсорына кезектеп басып, уақыттың мәнін орнатыңыз, сағатты 1 сағаттық қадамымен, ал минуттарды



орнату үшін «МИНУТТАР  » сенсорына кезектеп басып - 5 минуттық қадамымен орнатыңыз.

- Әзірлеу уақытты орнату барысында дисплейдегі таймер жыпылықтай бастайды.
- Бағдарламаны іске қосу үшін “СТАРТ/ТОҚТАТУ” сенсорына басыңыз, құрылғы дыбыстық сигнал шығарады, сонымен дисплейде бағдарламаның атауы жыпылықтай бастайды, сонымен қатар «СТАРТ/ТОҚТАТУ» сенсорының индикаторы үнемі жанып тұрады. Мультипісіргіш бекітілген бағдарлама бойынша әзірлеуді бастайды.
- Сонымен қатар ЖЫЛЫТУ»/ «БОЛДЫРМАУ» сенсорларының индекаторы жанады, ол бағдарлама аяқталғысымен құрал ЖЫЛЫТУ режиміне автоматты түрде ауысатындығын білдіреді. Сонымен бағдарламаның жұмысы аяқталғаннан кейін құрал автоматты түрде ЖЫЛЫТУ режиміне ауысады. ЖЫЛЫТУ режиміне автоматты түрде ауысуды өшіру үшін «СТАРТ/ ТОҚТАТУ» сенсорына басыңыз, сонымен «ЖЫЛЫТУ/ БОЛДЫРМАУ» сенсорының индикаторы сөнеді. Егер қаласаңыз Сіз ЖЫЛЫТУ режиміне автоматты түрде ауысуды «СТАРТ/ ТОҚТАТУ» сенсорына тағы бір рет басу арқылы қайта іске қоса аласыз.

- Дисплейде уақытының кері есебі басталады, уақыттың кері есебі бағдарлама іске қосылғаннан кейін бірден басталады.
- Бұл бағдарлама автоматтық болып табылады. Егер тағам белгілеп қойылған уақыттан ертерек әзірленсе (әзірленетін тағамның су мөлшерін қадағалауға болады), мультипісіргіш өздігінен әзірлеу процесін автоматты түрде үзіп тастайды.
- Мультипісіргіш жұмыс уақыты аяқталғысымен дыбыстық сигнал шығарады. Құрылғы автоматты түрде ЖЫЛЫТУ режиміне өтеді, егер бұл режим бұрыннан жойылмаған болса. ЖЫЛЫТУ режимі іске қосылып тұрған кезде дисплейде уақыттың тікелей есебі басталып, көрінеді, бұл тағам жылыту режимінде қанша уақыт тұрғанын көрсетеді.
- ЖЫЛЫТУ режимін өшіру үшін «ЖЫЛЫТУ»/ «БОЛДЫРМАУ» сенсорына басып, оны ұзағырақ екі секунд аралығында ұстап тұрыңыз, құрал күту режиміне ауысады. Құралды өшіріңіз.
- *“Жарма” режимі үшін тағамды негізгі бағдарламадан кейін “Жылыту” режимінде 10-15 минутқа қалдыруға кеңес беріледі.*

«Түнба» бағдарламасы

Бұл бағдарламасы шөптен жасалатын тұнбаларын және т.б. әзірлеуге арналған.

- Құралды іске қосыңыз.
- Рецептүраға сәйкес қажетті ингредиенттердің барлығын тостаққа салыңыз. «Құралды пайдалану» тарауының нұсқауларын басшылыққа алыңыз.
- *Бұл бағдарламада әзірлеу кезінде қақпақты жабық күйінде қалдыруға кеңес беріледі. Қақпақ дұрыс жабылмағанда нәтижесі талабыңыздан шықпауы мүмкін.*
- «МӨЗІР» сенсорына басыңыз, “ТҰНБА” бағдарламаны таңдап алыңыз, сонымен дисплейде сәйкесінше бағдарламаның атауы жыпылықтап көрінеді.
- Жыпылықтап тұрған таймерде уақыттың мәні көрсетіледі, осы режимге бекітілген уақыт режимі бойынша тағамды әзірлеу уақыты – 12 сағат. Әзірлеудің уақыт диапазоны тағам әзірлеудің рецептіне қарай 6 сағаттан бастап 12 сағаттық аралығында өзгеруі мүмкін.
- Сонымен «САҒАТ » сенсорын қолданып, тағамның рецептурасына сәйкесінше әзірлеу уақытын өзгертуге қажет: «САҒАТ » сенсорына кезектеп басып, уақыттың мәнін орнатыңыз, сағатты 1 сағаттық қадамымен орнатыңыз.
- Әзірлеу уақытты орнату барысында дисплейдегі таймер жыпылықтай бастайды.
- Бағдарламаны іске қосу үшін “СТАРТ/ТОҚТАТУ” сенсорына басыңыз, құрылғы дыбыстық сигнал шығарады, сонымен дисплейде бағдарламаның атауы жыпылықтай бастайды, сонымен қатар «СТАРТ/ТОҚТАТУ» сенсорының индикаторы үнемі жанып тұрады. Мультипісіргіш бекітілген бағдарлама бойынша әзірлеуді бастайды.
- Қажет болған жағдайда бағдарламаның орындауын «ЖЫЛЫТУ»/ «БОЛДЫРМАУ» сенсорларына басып, үзуге болады.
- Мультипісіргіш жұмыс уақыты аяқталғысымен дыбыстық сигнал шығарады. «ТҰНБА» бағдарламасы аяқталғаннан кейін құрылғы температураны қолдаудың автоматты режиміне ӨТПЕЙДІ.

«Қыздырып пісіру» бағдарламасы

“Қыздырып пісіру” бағдарламасы көкөністерді, етті, балықты қыздырып пісіруге, күрделі көп компонентті запеканкалар мен басқа да тағамдарды әзірлеуге арналған.

- Құралды іске қосыңыз.
- Рецептүраға сәйкес қажетті ингредиенттердің барлығын тостаққа салыңыз. «Құралды пайдалану» тарауының нұсқауларын басшылыққа алыңыз.
- Бұл бағдарламада әзірлеу кезінде қақпақты жабық күйінде қалдыруға кеңес беріледі. Қақпақ дұрыс жабылмағанда нәтижесі талабыңыздан шықпауы мүмкін.
- «МӘЗІР» сенсорына басыңыз, “ҚЫЗДЫРЫП ПІСІРУ” бағдарламаны таңдап алыңыз, сонымен дисплейде сәйкесінше бағдарламаның атауы жыпылықтап көрінеді.
- Жыпылықтап тұрған таймерде уақыттың мәні көрсетіледі, осы режимге бекітілген уақыт режимі бойынша тағамды әзірлеу уақыты – 30 минут. Әзірлеудің уақыт диапазоны тағам әзірлеудің рецептіне қарай 10 минуттан бастап 2 сағат 30 минуттың аралығында өзгеруі мүмкін.

- Сонымен «САҒАТ » және «МИНУТТАР » сенсорларын қолданып, тағамның

рецептурасына сәйкесінше әзірлеу уақытын өзгертуге қажет: «САҒАТ » сенсорына кезектеп басып, уақыттың мәнін орнатыңыз, сағатты 1 сағаттық қадамымен, ал минуттарды

орнату үшін «МИНУТТАР » сенсорына кезектеп басып - 5 минуттық қадамымен орнатыңыз.

- Әзірлеу уақытты орнату барысында дисплейдегі таймер жыпылықтай бастайды.
- Бағдарламаны іске қосу үшін “СТАРТ/ТОҚТАТУ” сенсорына басыңыз, құрылғы дыбыстық сигнал шығарады, сонымен дисплейде бағдарламаның атауы жыпылықтай бастайды, сонымен қатар «СТАРТ/ТОҚТАТУ» сенсорының индикаторы үнемі жанып тұрады. Мультипісіргіш бекітілген бағдарлама бойынша әзірлеуді бастайды.
- Сонымен қатар ЖЫЛЫТУ»/ «БОЛДЫРМАУ» сенсорларының индикаторы жанады, ол бағдарлама аяқталғысымен құрал ЖЫЛЫТУ режиміне автоматты түрде ауысатындығын білдіреді. Сонымен бағдарламаның жұмысы аяқталғаннан кейін құрал автоматты түрде ЖЫЛЫТУ режиміне ауысады. ЖЫЛЫТУ режиміне автоматты түрде ауысуды өшіру үшін «СТАРТ/ ТОҚТАТУ» сенсорына басыңыз, сонымен «ЖЫЛЫТУ/ БОЛДЫРМАУ» сенсорының индикаторы сөнеді. Егер қаласаңыз Сіз ЖЫЛЫТУ режиміне автоматты түрде ауысуды «СТАРТ/ ТОҚТАТУ» сенсорына тағы бір рет басу арқылы қайта іске қоса аласыз.
- Дисплейде уақытының кері есебі басталады, уақыттың кері есебі бағдарлама іске қосылғаннан кейін бірден басталады.
- Қажет болған жағдайда бағдарламаның орындауын «ЖЫЛЫТУ»/ «БОЛДЫРМАУ» сенсорларына басып, үзуге болады, сонымен құрал күту режиміне ауысады.
- Мультипісіргіш жұмыс уақыты аяқталғысымен дыбыстық сигнал шығарады. Құрылғы автоматты түрде ЖЫЛЫТУ режиміне өтеді, егер бұл режим бұрыннан жойылмаған болса. ЖЫЛЫТУ режимі іске қосылып тұрған кезде дисплейде уақыттың тікелей есебі басталып, көрінеді, бұл тағам жылыту режимінде қанша уақыт тұрғанын көрсетеді.
- ЖЫЛЫТУ режимін өшіру үшін «ЖЫЛЫТУ»/ «БОЛДЫРМАУ» сенсорына басып, оны ұзағырақ екі секунд аралығында ұстап тұрыңыз, құрал күту режиміне ауысады. Құралды өшіріңіз.

«Қайнатпа» бағдарламасы

Бұл бағдарламасы қайнатпаларды әзірлеуге арналған.

- Құралды іске қосыңыз.
- Рецептүраға сәйкес қажетті ингредиенттердің барлығын тостаққа салыңыз. «Құралды пайдалану» тарауының нұсқауларын басшылыққа алыңыз.
- Бұл бағдарламада әзірлеу кезінде қақпақты жабық күйінде қалдыруға кеңес беріледі. Қақпақ дұрыс жабылмағанда нәтижесі талабыңыздан шықпауы мүмкін.
- «МӨЗІР» сенсорына басыңыз, «ҚАЙНАТПА» бағдарламаны таңдап алыңыз, сонымен дисплейде сәйкесінше бағдарламаның атауы жыпылықтап көрінеді.
- Жыпылықтап тұрған таймерде уақыттың мәні көрсетіледі, осы режимге бекітілген уақыт режимі бойынша тағамды әзірлеу уақыты – 1 сағат. Әзірлеудің уақыт диапазоны тағам әзірлеудің рецептiне қарай 30 минуттан бастап 4 сағаттық аралығында өзгеруі мүмкін.

- Сонымен «САҒАТ » және «МИНУТТАР » сенсорларын қолданып, тағамның

рецептурасына сәйкесінше әзірлеу уақытын өзгертуге қажет: «САҒАТ » сенсорына кезектеп басып, уақыттың мәнін орнатыңыз, сағатты 1 сағаттық қадамымен, ал минуттарды

орнату үшін «МИНУТТАР » сенсорына кезектеп басып - 5 минуттық қадамымен орнатыңыз.

- Әзірлеу уақытты орнату барысында дисплейдегі таймер жыпылықтай бастайды.
- Бағдарламаны іске қосу үшін «СТАРТ/ТОҚТАТУ» сенсорына басыңыз, құрылғы дыбыстық сигнал шығарады, сонымен дисплейде бағдарламаның атауы жыпылықтай бастайды, сонымен қатар «СТАРТ/ТОҚТАТУ» сенсорының индикаторы үнемі жанып тұрады. Мультипісіргіш бекітілген бағдарлама бойынша әзірлеуді бастайды.
- Сонымен қатар ЖЫЛЫТУ»/ «БОЛДЫРМАУ» сенсорларының индекаторы жанады, ол бағдарлама аяқталғысымен құрал ЖЫЛЫТУ режиміне автоматты түрде ауысатындығын білдіреді. Сонымен бағдарламаның жұмысы аяқталғаннан кейін құрал автоматты түрде ЖЫЛЫТУ режиміне ауысады. ЖЫЛЫТУ режиміне автоматты түрде ауысуды өшіру үшін «СТАРТ/ ТОҚТАТУ» сенсорына басыңыз, сонымен «ЖЫЛЫТУ/ БОЛДЫРМАУ» сенсорының индикаторы сөнеді. Егер қаласаңыз Сіз ЖЫЛЫТУ режиміне автоматты түрде ауысуды «СТАРТ/ ТОҚТАТУ» сенсорына тағы бір рет басу арқылы қайта іске қоса аласыз.
- Дисплейде уақытының кері есебі басталады, уақыттың кері есебі бағдарлама іске қосылғаннан кейін бірден басталады.
- Қажет болған жағдайда бағдарламаның орындауын «ЖЫЛЫТУ»/ «БОЛДЫРМАУ» сенсорларына басып, үзуге болады, сонымен құрал күту режиміне ауысады.
- Мультипісіргіш жұмыс уақыты аяқталғысымен дыбыстық сигнал шығарады. Құрылғы автоматты түрде ЖЫЛЫТУ режиміне өтеді, егер бұл режим бұрыннан жойылмаған болса. ЖЫЛЫТУ режимі іске қосылып тұрған кезде дисплейде уақыттың тікелей есебі басталып, көрінеді, бұл тағам жылыту режимінде қанша уақыт тұрғанын көрсетеді.
- ЖЫЛЫТУ режимін өшіру үшін «ЖЫЛЫТУ»/ «БОЛДЫРМАУ» сенсорына басып, оны ұзағырақ екі секунд аралығында ұстап тұрыңыз, құрал күту режиміне ауысады. Құралды өшіріңіз.

«Пісірмелер» бағдарламасы

«Пісірмелер» бағдарламасы корждар, кекстер, пирогтар, запеканкалар және басқа да тағам әзірлеуге арналған.

- Құралды іске қосыңыз.
- Рецептүраға сәйкес қажетті ингредиенттердің барлығын тостаққа салыңыз. «Құралды пайдалану» тарауының нұсқауларын басшылыққа алыңыз.
- Бұл бағдарламада әзірлеу кезінде қақпақты жабық күйінде қалдыруға кеңес беріледі. Қақпақ дұрыс жабылмағанда нәтижесі талабыңыздан шықпауы мүмкін.
- «МӘЗІР» сенсорына басыңыз, “ПІСІРМЕЛЕР” бағдарламаны таңдап алыңыз, сонымен дисплейде сәйкесінше бағдарламаның атауы жыпылықтап көрінеді.
- Жыпылықтап тұрған таймерде уақыттың мәні көрсетіледі, осы режимге бекітілген уақыт режимі бойынша тағамды әзірлеу уақыты – 1 сағат. Әзірлеудің уақыт диапазоны тағам әзірлеудің рецептiне қарай 30 минуттан бастап 3 сағат 30 минуттың аралығында өзгеруі мүмкін.

- Сонымен «САҒАТ  » және «МИНУТТАР  » сенсорларын қолданып, тағамның

рецептурасына сәйкесінше әзірлеу уақытын өзгертуге қажет: «САҒАТ  » сенсорына кезектеп басып, уақыттың мәнін орнатыңыз, сағатты 1 сағаттық қадамымен, ал минуттарды

орнату үшін «МИНУТТАР  » сенсорына кезектеп басып - 10 минуттық қадамымен орнатыңыз.

- Әзірлеу уақытты орнату барысында дисплейдегі таймер жыпылықтай бастайды.
- Бағдарламаны іске қосу үшін «СТАРТ/ТОҚТАТУ» сенсорына басыңыз, құрылғы дыбыстық сигнал шығарады, сонымен дисплейде бағдарламаның атауы жыпылықтай бастайды, сонымен қатар «СТАРТ/ТОҚТАТУ» сенсорының индикаторы үнемі жанып тұрады. Мультипісіргіш бекітілген бағдарлама бойынша әзірлеуді бастайды.
- Сонымен қатар ЖЫЛЫТУ»/ «БОЛДЫРМАУ» сенсорларының индекаторы жанады, ол бағдарлама аяқталғысымен құрал ЖЫЛЫТУ режиміне автоматты түрде ауысатындығын білдіреді. Сонымен бағдарламаның жұмысы аяқталғаннан кейін құрал автоматты түрде ЖЫЛЫТУ режиміне ауысады. ЖЫЛЫТУ режиміне автоматты түрде ауысуды өшіру үшін «СТАРТ/ ТОҚТАТУ» сенсорына басыңыз, сонымен «ЖЫЛЫТУ/ БОЛДЫРМАУ» сенсорының индикаторы сөнеді. Егер қаласаңыз Сіз ЖЫЛЫТУ режиміне автоматты түрде ауысуды «СТАРТ/ ТОҚТАТУ» сенсорына тағы бір рет басу арқылы қайта іске қоса аласыз.
- Дисплейде уақытының кері есебі басталады, уақыттың кері есебі бағдарлама іске қосылғаннан кейін бірден басталады.
- Қажет болған жағдайда бағдарламаның орындауын «ЖЫЛЫТУ»/ «БОЛДЫРМАУ» сенсорларына басып, үзуге болады, сонымен құрал күту режиміне ауысады.
- Мультипісіргіш жұмыс уақыты аяқталғысымен дыбыстық сигнал шығарады. Құрылғы автоматты түрде ЖЫЛЫТУ режиміне өтеді, егер бұл режим бұрыннан жойылмаған болса. ЖЫЛЫТУ режимі іске қосылып тұрған кезде дисплейде уақыттың тікелей есебі басталып, көрінеді, бұл тағам жылыту режимінде қанша уақыт тұрғанын көрсетеді.
- ЖЫЛЫТУ режимін өшіру үшін «ЖЫЛЫТУ»/ «БОЛДЫРМАУ» сенсорына басып, оны ұзағырақ екі секунд аралығында ұстап тұрыңыз, құрал күту режиміне ауысады. Құралды өшіріңіз.

«Cote»

Бұл бағдарламасы cote және басқа да бұқтырылған көкөністерден тағамдарды әзірлеуге арналған.

- Құралды іске қосыңыз.
- Рецептүраға сәйкес қажетті ингредиенттердің барлығын тостаққа салыңыз. «Құралды пайдалану» тарауының нұсқауларын басшылыққа алыңыз.
- Бұл бағдарламада әзірлеу кезінде қақпақты жабық күйінде қалдыруға кеңес беріледі. Қақпақ дұрыс жабылмағанда нәтижесі талабыңыздан шықпауы мүмкін.
- «МӘЗІР» сенсорына басыңыз, “COTE” бағдарламаны таңдап алыңыз, сонымен дисплейде сәйкесінше бағдарламаның атауы жыпылықтап көрінеді.
- Жыпылықтап тұрған таймерде уақыттың мәні көрсетіледі, осы режимге бекітілген уақыт режимі бойынша тағамды әзірлеу уақыты – 2 сағат. Әзірлеудің уақыт диапазоны тағам әзірлеудің рецептіне қарай 1 сағаттан бастап 8 сағаттық аралығында өзгеруі мүмкін.

- Сонымен «САҒАТ  » және «МИНУТТАР  » сенсорларын қолданып, тағамның

рецептурасына сәйкесінше әзірлеу уақытын өзгертуге қажет: «САҒАТ  » сенсорына кезектеп басып, уақыттың мәнін орнатыңыз, сағатты 1 сағаттық қадамымен, ал минуттарды

орнату үшін «МИНУТТАР  » сенсорына кезектеп басып - 30 минуттық қадамымен орнатыңыз.

- Әзірлеу уақытты орнату барысында дисплейдегі таймер жыпылықтай бастайды.
- Бағдарламаны іске қосу үшін “СТАРТ/ТОҚТАТУ” сенсорына басыңыз, құрылғы дыбыстық сигнал шығарады, сонымен дисплейде бағдарламаның атауы жыпылықтай бастайды, сонымен қатар «СТАРТ/ТОҚТАТУ» сенсорының индикаторы үнемі жанып тұрады. Мультипісіргіш бекітілген бағдарлама бойынша әзірлеуді бастайды.
- Сонымен қатар ЖЫЛЫТУ»/ «БОЛДЫРМАУ» сенсорларының индекаторы жанады, ол бағдарлама аяқталғысымен құрал ЖЫЛЫТУ режиміне автоматты түрде ауысатындығын білдіреді. Сонымен бағдарламаның жұмысы аяқталғаннан кейін құрал автоматты түрде ЖЫЛЫТУ режиміне ауысады. ЖЫЛЫТУ режиміне автоматты түрде ауысуды өшіру үшін «СТАРТ/ ТОҚТАТУ» сенсорына басыңыз, сонымен «ЖЫЛЫТУ/ БОЛДЫРМАУ» сенсорының индикаторы сөнеді. Егер қаласаңыз Сіз ЖЫЛЫТУ режиміне автоматты түрде ауысуды «СТАРТ/ ТОҚТАТУ» сенсорына тағы бір рет басу арқылы қайта іске қоса аласыз.
- Дисплейде уақытының кері есебі басталады, уақыттың кері есебі бағдарлама іске қосылғаннан кейін бірден басталады.
- Қажет болған жағдайда бағдарламаның орындауын «ЖЫЛЫТУ»/ «БОЛДЫРМАУ» сенсорларына басып, үзуге болады, сонымен құрал күту режиміне ауысады.
- Мультипісіргіш жұмыс уақыты аяқталғысымен дыбыстық сигнал шығарады. Құрылғы автоматты түрде ЖЫЛЫТУ режиміне өтеді, егер бұл режим бұрыннан жойылмаған болса. ЖЫЛЫТУ режимі іске қосылып тұрған кезде дисплейде уақыттың тікелей есебі басталып, көрінеді, бұл тағам жылыту режимінде қанша уақыт тұрғанын көрсетеді.
- ЖЫЛЫТУ режимін өшіру үшін «ЖЫЛЫТУ»/ «БОЛДЫРМАУ» сенсорына басып, оны ұзағырақ екі секунд аралығында ұстап тұрыңыз, құрал күту режиміне ауысады. Құралды өшіріңіз.

PMС 0525D Мультипісіргіште тағамды әзірлеу үшін рецептілері туралы Сіз www.polar.ru сайтындағы «Мультипісіргіш құрылғыларда тағамды әзірлеу үшін рецептілері» тарауында таба аласыз.

Тағам әзірлеу режимдерінің қысқаша кестесі



Әзірлеу режимі	Әзірлеу уақыты мен температурасы	«Кейінге қалдырылған старт» функциясын қолдану мүмкіндігі	Қақпақтың орналасуы бойынша кеңестер
Мультиаспаз	Уақытты реттеу: 1 минуттан бастап 16 сағатқа дейін, 5 минут қадамымен Температураны реттеу: 40°C градустан бастап -160°C градусқа дейін, 5°C қадамымен.	Иә	Ашық немесе жабық, тағамына қарай
Жылыту	Бекітілген уақыт режимі бойынша: 20 минут. Уақытты реттеу: 10 минуттан бастап 1 сағатқа дейін, 5 минут қадамымен. Әзірлеу температурасы: 115°C.	Иә	Жабық
Палау	Бекітілген уақыт режимі бойынша: 1 сағат. Уақытты реттеу: 20 минуттан бастап 2 сағатқа дейін, 5 минут қадамымен.	Иә	Жабық
Буда пісіру	Бекітілген уақыт режимі бойынша: 5 минут. Уақытты реттеу: 5 минуттан бастап 1 сағатқа дейін, 1 минут қадамымен.	Иә	Жабық
Пицца	Бекітілген уақыт режимі бойынша: 20 минут. Уақытты реттеу: 20 минуттан бастап 1 сағатқа дейін, 5 минут қадамымен.	Иә	Жабық
Сорпа	Бекітілген уақыт режимі бойынша: 1 сағат. Уақытты реттеу: 1 сағаттан бастап 4 сағатқа дейін, 10 минут қадамымен.	Иә	Жабық
Паста	Бекітілген уақыт режимі бойынша: 8 минут. Уақытты реттеу: 8 минуттан бастап 20 минутқа дейін, 1 минут қадамымен.	Иә	Су қайнағанға дейін жабық, содан кейін ашық күйде болу тиіс.
Бұршақтар	Бекітілген уақыт режимі бойынша: 1 сағат Уақытты реттеу: 1 ден 4 сағатқа дейін, 10 минут қадамымен.	Иә	Жабық
Қуыру (t)	Бекітілген уақыт режимі бойынша: 30 минут. Уақытты реттеу: 10 минуттан бастап 1 сағатқа дейін, 5 минут	Иә	Ашық

	қадамымен. Өзірлеу температурасы: 100°C градустан бастап -160°C градусқа дейін, 5°C градус қадамымен.		
Бұқтыру	Бекітілген уақыт режимі бойынша: 2 сағат. Уақытты реттеу: 30 минуттан бастап 8 сағатқа дейін, 30 минут қадамымен.	Иә	Жабық
Йогурт	Бекітілген уақыт режимі бойынша: 8 сағат. Уақытты реттеу: 4 сағаттан бастап 12 сағатқа дейін, 30 минут қадамымен.	Иә	Жабық
Сүтті ботқа	Бекітілген уақыт режимі бойынша: 1 сағат. Уақытты реттеу: 10 минуттан бастап 1 сағат 30 минутқа дейін, 5 минут қадамымен.	Иә	Жабық
Сілікпе	Бекітілген уақыт режимі бойынша: 6 сағат. Уақытты реттеу: 2 сағаттан бастап 8 сағатқа дейін, 1 сағат қадамымен.	Иә	Жабық
Нан	Бекітілген уақыт режимі бойынша: 3 сағат (1 кезеңінде – 2сағат, 2 кезеңінде – 1 сағат). Уақытты реттеу: 1 кезеңінде – 30 минуттан бастап 2 сағат 30 минутқа дейін, 2 кезеңінде –30 минуттан бастап 2сағатқа дейін, 5 минут қадамымен. Өзірлеу температурасын реттеу 2 кезеңінде – 140°C градустан бастан 160°C градусқа дейін, 10°C қадамымен.	Иә	Жабық
Бұқтырып дәмдеу	Бекітілген уақыт режимі бойынша: 5 сағат. Уақытты реттеу: 1 сағаттан бастап 8 сағатқа дейін, 10 минут қадамымен.	Иә	Жабық
Крупы	Время по умолчанию: 40 минут Регулировка времени: от 20 минут до 2 часов, шаг 5 минут	Да	Закрыта
Тұнба	Бекітілген уақыт режимі бойынша: 12 сағат. Уақытты реттеу: 6 сағаттан бастап 12 сағатқа дейін, 1 сағат қадамымен.	Иә	Жабық
Қыздырып пісіру	Бекітілген уақыт режимі бойынша: 30 минут. Уақытты реттеу: 10 минуттан бастап 2 сағат 30 минутқа дейін, 5	Иә	Жабық

	минут қадамымен.		
Қайнатпа	Бекітілген уақыт режимі бойынша: 1 сағат. Уақытты реттеу: 30 минуттан бастап 4 сағатқа дейін, 5 минут қадамымен.	Иә	Жабық
Пісірмелер	Бекітілген уақыт режимі бойынша: 1 сағат. Уақытты реттеу: 30 минуттан бастап 3,5 сағатқа дейін, 10 минут қадамымен.	Иә	Жабық
Соте	Бекітілген уақыт режимі бойынша: 2 сағат. Уақытты реттеу: 1 сағаттан бастап 8 сағатқа дейін, 30 минут қадамымен.	Иә	Жабық

«Кейінге қалдырылған старт» функциясы

«Кейінге қалдырылған старт» функциясы тағамды қажет уақытына әзірлеуге мүмкіндік береді. Алайда, тағамның қоспаларында тез бұзылатын өнімдер болса, стартты ұзақ уақытқа созып алмаңыз.

- «Кейінге қалдырылған старт» функциясы («Йогурт» және «Тұнба» бағдарламаларды қоспағанда) басқа барлық бағдарламалары үшін қолжетімді.
- Режимді активтеу үшін «МЭЗІР» сенсорына басып, әзірлеу бағдарламаны таңдаңыз, және параметрлерін орнатыңыз, содан кейін **«КЕЙІНГЕ ҚАЛДЫРЫЛҒАН СТАРТ»** сенсорына басыңыз, сонымен экранда *«кейінге қалдырылған старт»* жарық индикациясы пайда болады.
- «САҒАТ » және «МИНУТТАР » сенсорларын қолданып, тағамның әзірлеу басталу уақытын кейінге шегерілген қажетті уақытын таңдаңыз.
- «СТАРТ» сенсорына ұзағырақ басып, екі секунд аралығында ұстап тұрыңыз, батырмасының жарық индикаторы жанады, мультипісіргіш бағдарламаның стартқа дейінгі қалған уақытын санауды бастайды. Назар аударыңыз! сағат орнатулары шынайы уақыт режимінде орнатылады. Бағдарламаны іске қосу үшін «СТАРТ /ТОҚТАТУ» сенсорына басыңыз.

Ескертпе: Уақыттың кері санауы «Паста» және «Қуыру» режимдерінде жұмыс температурасына жеткен сәтте қосылады, себебі тағам «Кейінге қалдырылған старт» режимі бойынша белгілеп қойылған уақыттан ертерек немесе кейінірек әзірлену мүмкін (тостақ қай мөлшеріне дейін толтырылған, соған байланысты).

Құралды тазарту және күту

Тағам әзірлеп болғаннан кейін әрдайым мультипісіргішті тағам қалдықтарынан және ластанудан тазартып отырыңыз.

Мультипісіргіштің ішкі қақпағының конструкциясы алынбалы. Қақпақты алып тастау үшін қақпақтың бекіткіштеріне саусақтармен басып, оны бекіткіштерден ұстап, қақпақты өзіңізге қарай тартыңыз да қақпақтың жоғарғы науашықтан шығарыңыз. Әрдайым, тағам әзірлеп болғаннан кейін алынбалы қақпақты губканы пайдалана отырып, бейтарап сабынды суда жууға кеңес беріледі.

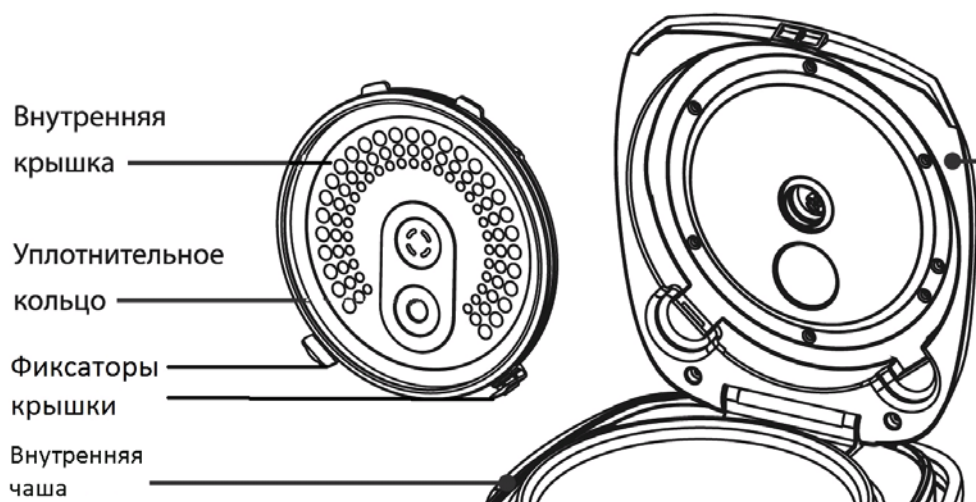

Внутренняя крышка – ішкі қақпақ, уплотнительное кольцо - тығыздауыш сақина, фиксаторы крышки – қақпақтың бекіткіштері, кастрюля-кастрөл.

- Мультипісіргіштің ластанған жерін тазарту үшін метал сымы бар қылшақтарды және еріткіштерді қолданбаңыз.
- Егер тағамның қалдықтары ішкі тостағанға күйіп, жабысып қалса, онда тостағанды ыдыс жуу алдында суға батырып қойыңыз. Ыдысты жуып болғаннан кейін тостағаның ішкі жағын сүртіңіз
- Мультипісіргіштің сыртқы қорабын суға батырмаңыз. Сыртқы қорабын тазарту үшін ылғал жұмсақ губканы немесе шүберекті пайдаланыңыз
- Керамикалық жабыны бар ішкі ыдысын және түпқойма- буда пісіргіш табақты ыдыс жуатын машинада жууға болады. Құралдың ішкі кастрөлді ыдыс жуғыш машинада жуу барысында, ішкі кастрюльдің ыдыс жуатын машинаның құрамдас бөлшектеріне зақымданбауын қадағалаңыз.
- Бу шығаратын қақпақшаны қақпақтың ішкі жағынан алып шығару үшін, оны сағат тіліне қарсы бұраныз. Оның сыртқы жақтағы бөлігі бұралып айналуын болдырмау үшін оң қолмен сыртынан ұстап тұрыңыз, сол қолмен бұрап шығарыңыз.
- Әр әзірлеу сайын конденсатты жинау үшін құралдың артқы қабырғасында орналасқан контейнерді шығарып және босатып, содан кейін оны кептіріп орнына орнату керек.

Мультипісіргіштің ішкі ыдысын пайдалану кезіндегі сақтық шаралары

- Араластыру үшін тек қана ағаш қасықты немесе құралдың жинағымен жеткізілетін арнайы пластмассалық қасықты пайдаланыңыз.
- Кастрюльге сіркесу құймаңыз, бұл жабынды бүлдіруі мүмкін.

- Біраз уақыт өткеннен кейін тостаған сумен және жуғыш заттармен жанасқан үшін тостағанның түсі өзгеруі мүмкін. Бұл қалыпты құбылыс және мультипісіргішті еш алаңдамай әрі қарай пайдалана беруге болады.
- Тазарту үшін абразивті заттарды ҚОЛДАНБАҢЫЗ.

Назар аударыңыз:

Пайдалану мерзімі аяқталғаннан кейін электр құралын әдеттегі тұрмыстық қалдықтармен бірге лақтырмай, жоятын ресми пунктке өткізіңіз. Сөйтіп, Сіз қоршаған ортаны сақтауға көмектесесіз.

Егер қиындық туындаса.

Қиындық	Себебі	Жою тәсілі
Жұмыс индикаторы жанбайды, қыздыратын элемент жұмыс істемейді.	1. Электр қоректендіргішінде ақау бар. 2. Электр тақтасы немесе контактілерде ақау бар.	Құралдың желіге қосылғанын тексеріңіз. Көмек үшін авторланған қызмет көрсету орталығына хабарласыңыз.
Индикатор жанады, қыздыратын элемент жұмыс істемейді.	Электр тақтасы немесе жалғасу контактілерде ақау бар.	Көмек үшін авторланған қызмет көрсету орталығына барыңыз.
Тағам тым ұзақ әзірленуде.	1. Желіден қоректендіру жоқ .	Құралдың желіге қосылғанын тексеріңіз.
	2. Қыздыратын элементтің ақауы бар.	Көмек үшін авторланған қызмет көрсету орталығына барыңыз.
	3. Мультипісіргіштің ішкі ыдысы қисық орнатылған.	Ішкі ыдысты тексеріңіз, оның дұрыс орнатылғанына көз жеткізіңіз.
	4. Қыздыратын пластина мен кастрөлдің арасында бөгде зат бар.	Бөгде затты алып тастаңыз .
Дисплейде қателер коды көрінеді. E1, E2, E3, E4	Электрмен қоректендіру тақтасымен қиындық .	Көмек үшін авторланған қызмет көрсету орталығына барыңыз.

Техникалық сипаттамасы

PMC 0525D – Polaris сауда белгісі бар тұрмыстық электрлік мультипісіргіші

Кернеуі: 220 – 240 В.

Жиілігі: ~50 Гц.

Қуаттылығы: 860 Вт.

Тостағанның жалпы көлемі: 5 л.

Ескертпе: Өзгерістер мен жетілдіруді енгізудің ұдайы үрдісінің орын алуынан, нұсқаулық пен бұйымның арасында қандай да бір айырмашлық байқалуы мүмкін. Өндіруші, тұтынушының бұған назар аударатынына үлкен үміт артады.

Сертификаттау туралы ақпарат

Құрал РФ нормативті құжаттарына сәйкестікке сертификатталған.

Сәйкестік Сертификаты № TC RU C-US.AL16.B.00334 Серия нөмірі RU № 0067355

Қолданылу мерзімі бер 17.12.2013 дейін 16.12.2018.

Берілген: Өнімді сертификаттау органы общества с ограниченной ответственностью “Гарант Плюс”

Адрес: 121170, г. Москва, Кутузовский пр-кт, д. 36, стр. 3



Бұйымның есептік жарамдылық мерзімі: - 3 жыл.

Кепілдік мерзімі: сатып алған күннен бастап - 1 жыл.

Ішкі тостаққа (кастрөлге) берілетін кепілдік мерзімі: сатып алған күннен бастап - 6 ай.

Өндірілген айы мен жылы туралы ақпаратты құралдың сыртында көрсетілген.

Өндіруші:

TEXTON CORPORATION LLC - «ТЕКСТОН КОРПОРЕЙШН» ЖШҚ

1313 N. Market Street, Suite 5100, Wilmington, State of Delaware 19801, United States of America

1313 Н. Маркет Стрит, 5100 бөлмежай, Уилмингтон қ., штат Делавэр, 19801, Америка Құрама

Штаттары

КЕПІЛДІК МІНДЕТТЕМЕ

Бұйым: Тұрмыстық электрлі мультитіпсіргіш

Моделі: **PMC 0525D**

Бұл кепілдік әрекеттегі заңдылықпен бекітілген тұтынушының құқығына қосымша ретінде өндірушімен берілген, және тұтынушының құқығын еш шектемейді.

Бұл кепілдік бұйымды сатып алған күннен 12 ай бойына әрекетте болады, және материалдар мен жұмыс істеуіне байланысты ақаулар табылған жағдайда кепілдік қызмет көрсетуді білдіреді. Бұл жағдайда тұтынушы басқасын қоса алғанда, бұйымды тегін жөндеуге құқықты. Бұл кепілдік келесі шарттарды сақтағанда, жарамды:

1. Кепілдік міндеттеме «TEXTON CORPORATION LLC» компаниясы шығаратын барлық үлгілерге, кепілдік қызмет көрсетілетін елдердің барлығында жарамды (сатып алған жеріне қарамастан).
2. Бұйым тек қана тұрмыстық қажеттіліктерге пайдалану үшін сатып алынуы тиіс. Бұйым пайдалану бойынша нұсқаулыққа, қауіпсіздік бойынша ережелер мен талаптарды сақтай отырып, пайдаланылуы тиіс.
3. Өндірушінің міндеттемесін осы кепілдік бойынша сатушылар – өндірушінің уәкілетті дилерлері және ресми қызмет көрсететін (қызмет көрсету) орталықтар орындайды. Бұл кепілдік өндіруші құзырлық бермеген сатушылардан сатып алынған бұйымдарға таралмайды, олар тұтынушы алдында заңға сәйкес, өздігінен жауап береді.
4. Бұл кепілдік келесі жәйттердің нәтижесінде пайда болған ақауларды жөндеуге таралмайды:
 - Химиялық, механикалық немесе өзге де әсер етулер, бөгде заттардың бұйымның ішіне түсіп кетуі;
 - Бұйымды тікелей мақсаты бойынша емес, дұрыс пайдаланбағанда, жинаққа кірмейтін, қосымша аксессуарларды пайдаланғанда, сондай-ақ, бұйымды техника қауіпсіздігі ережелері мен талаптарын бұза отырып, орнатқанда және пайдаланғанда;
 - Жарамдылық мерзімі шектеулі әрлеу бөлшектері, шам, батареялар, қорғаныс экрандары, қоқыс жинақтауыштар, белдіктер, қылшақтар тозғанда;
 - Авторланған қызмет көрсету орталықтар болып табылмайтын*, тұлғалар немесе фирмалар өндірген бұйымдардың жөндеуі;
5. Осы талонның түпнұсқасымен, сатушы берген тауарлы чектің түпнұсқасымен және ақау табылған бұйыммен бірге көрсеткенде ғана жарамды болмақ.
6. Бұл кепілдік тек қана жеке тұрмыстық қажеттілік үшін пайдаланылатын бұйымдарға ғана жарамды, және коммерциялық, өнеркәсіптік немесе кәсіби мақсатта қолданылатын бұйымдарға таралмайды.

POLARIS бұйымдарына кепілдік қызмет көрсету мәселелері бойынша Өзіңіздің жергілікті POLARIS ресми сатушыңызға хабарласыңыз.

* Авторланған қызмет көрсету орталықтардың мекен-жайлары Компания сайтында: www.polar.ru