

GRAPHITE



- PL** MŁOTOWIERTARKA AKUMULATOROWA
- GB** CORDLESS ROTARY HAMMER DRILL
- DE** AKKU-HAMMERBOHRMASCHINE
- RU** АККУМУЛЯТОРНЫЙ ПЕРФОРАТОР
- UA** ДРИЛЬ УДАРНИЙ АККУМУЛЯТОРНИЙ
- HU** AKKUS FÚRÓKALAPÁCS
- RO** MAȘINĂ DE GĂURIT CU PERCUȚIE CU ACUMULATOR
- CZ** AKUMULÁTOROVÉ VRTACÍ KLADIVO
- SK** AKUMULÁTOROVÉ VŔTACIE KLADIVO
- SL** AKUMULATORSKO VRTALNO KLADIVO
- LT** AKUMULIATORINIS GRĘŽTUVAS
- LV** AKUMULATORA PERFORATORS
- EE** AKUTOITEL PUURVASAR
- BG** АККУМУЛАТОРЕН ПЕРФОРАТОР
- HR** AKUMULATORSKI ČEKIĆ-BUŠILICA
- SR** AKUMULATORSKA BUŠILICA SA ČEKIĆEM
- GR** ΕΠΑΝΑΦΟΡΤΙΖΟΜΕΝΟ ΠΕΡΙΣΤΡΟΦΙΚΟ ΠΙΣΤΟΛΕΤΟ
- ES** MARTILLO PERFORADOR A BATERÍA
- IT** MARTELLO PERFORATORE A BATTERIA
- NL** ACCU BOORHAMER

58G009



PL	INSTRUKCJA OBSŁUGI	6
GB	INSTRUCTION MANUAL	11
DE	BETRIEBSANLEITUNG	15
RU	РУКОВОДСТВО ПО ЭКСПЛУАТАЦИИ	20
UA	ІНСТРУКЦІЯ З ЕКСПЛУАТАЦІЇ	26
HU	HASZNÁLATI UTASÍTÁS	31
RO	INSTRUCTIUNI DE DESERVIRE	35
CZ	INSTRUKCE K OBSLUZE	40
SK	NÁVOD NA OBSLUHU	44
SL	NAVODILA ZA UPORABO	49
LT	APTARNAVIMO INSTRUKCIJA	53
LV	LIETOŠANAS INSTRUKCIJA	58
EE	KASUTUSJUHEND	62
BG	ИНСТРУКЦИЯ ЗА ОБСЛУЖВАНЕ	66
HR	UPUTE ZA UPOTREBU	71
SR	UPUTSTVO ZA UPOTREBU	76
GR	ΟΔΗΓΙΕΣ ΧΡΗΣΗΣ	80
ES	INSTRUCCIONES DE USO	86
IT	MANUALE PER L'USO	90
NL	GEBRUIKSAANWIJZING	95

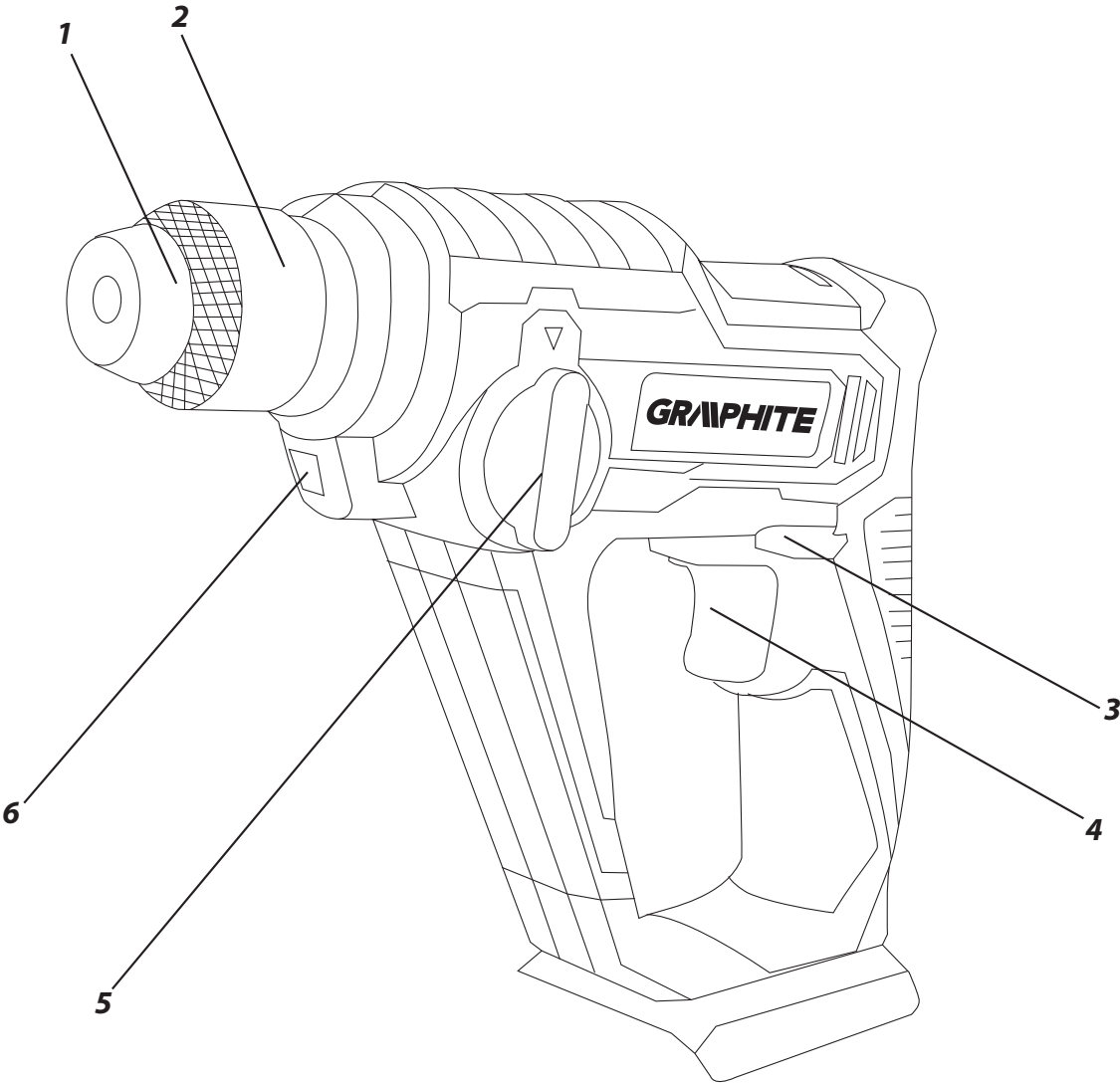

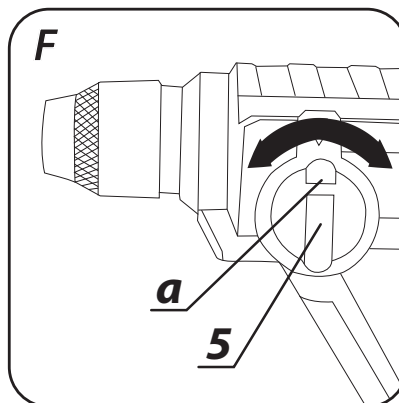
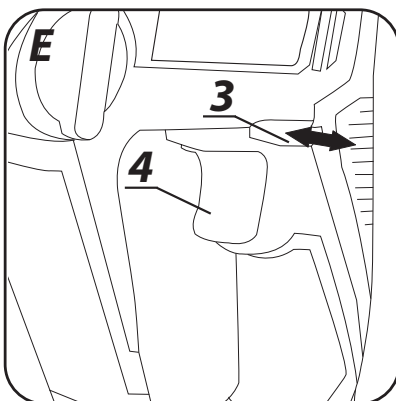
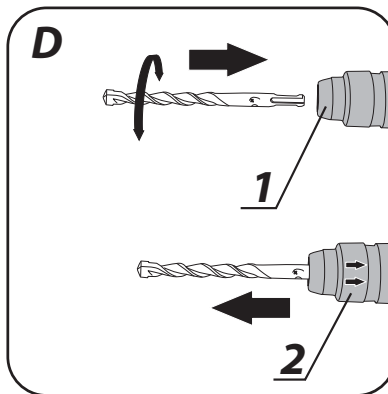
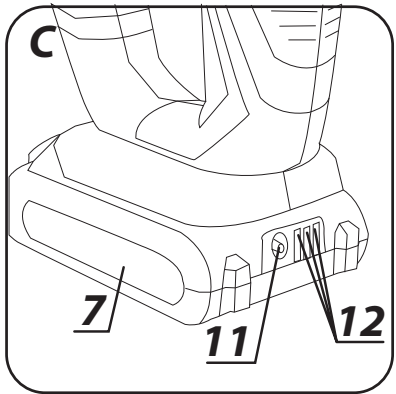
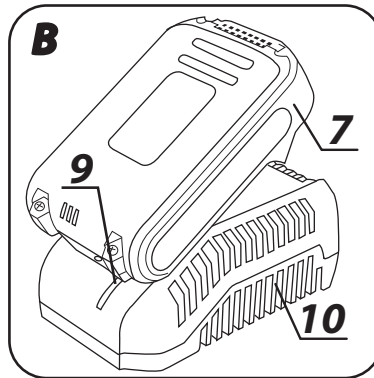
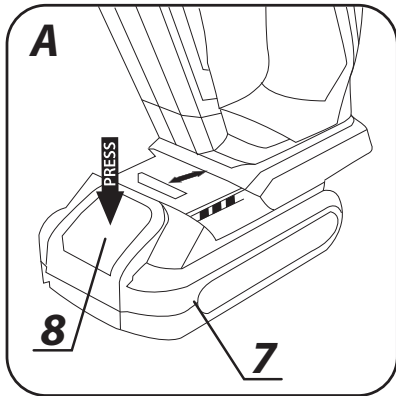

PL INSTRUKCJA ORYGINALNA (OBSŁUGI)

MŁOTOWIERTARKA AKUMULATOROWA 58G009

UWAGA: PRZED PRZYSTĄPIENIEM DO UŻYTKOWANIA URZĄDZENIA NALEŻY UWAGNIE PRZECZYTAĆ NINIEJSZĄ INSTRUKCJĘ I ZACHOWAĆ JĄ DO DALSZEGO WYKORZYSTANIA.

SZCZEGÓLNE PRZEPISY BEZPIECZEŃSTWA

SZCZEGÓLNE PRZEPISY DOTYCZĄCE BEZPIECZNEJ PRACY MŁOTOWIERTARKĄ

Uwaga:

Przed przystąpieniem do czynności związanych z regulacją, obsługą (wymiana wiertła) lub naprawą należy wyjąć akumulator zasilający urządzenie.

- **Należy stosować środki ochrony słuchu podczas pracy.** Narażenie na hałas może spowodować utratę słuchu.
- **Urządzenie używać wraz z dodatkowymi uchwytami dostarczonymi w zestawie.** Utrata kontroli może spowodować obrażenia operatora.
- **Podczas wykonywania prac, w trakcie których narzędzie robocze może natrafić na ukryte przewody elektryczne, urządzenie należy trzymać wyłącznie za izolowane uchwyty.** Kontakt z przewodem elektrycznym może doprowadzić do przeniesienia napięcia na metalowe elementy urządzenia i spowodować porażenie prądem elektrycznym.
- **Należy używać odpowiednie przyrządy w celu lokalizacji ukrytych przewodów zasilających.** Kontakt z przewodami znajdującymi się pod napięciem może doprowadzić do powstania pożaru lub porażenia elektrycznego. Uszkodzenie przewodu gazowego może doprowadzić do wybuchu. Wniknięcie do przewodu wodociągowego może spowodować porażenie elektryczne a także spowodować duże szkody materialne.
- **Urządzenie w czasie pracy zawsze trzymać w obydwu dłoniach przy zachowaniu stabilnej pozycji pracy. Utrzymywać uchwyty w czystości.** Urządzenie trzymane oburącz jest bezpieczniejsze.
- W czasie posługiwania się urządzeniem trzymanym w górze należy pewnie rozstawić stopy i upewnić się czy na dole nie ma osób postronnych.
- **Należy unikać dotykania obracających się elementów.** Dotykanie wirujących części urządzenia, w szczególności osprzętu, może prowadzić do obrażeń ciała.
- **Przed odłożeniem urządzenia, należy odczekać, aż się zatrzyma.** Narzędzie robocze może się zablokować i doprowadzić do utraty kontroli nad urządzeniem.
- Nie wolno kierować pracującego urządzenia ku innym osobom ani ku sobie.

PRAWIDŁOWA OBSŁUGA I EKSPLOATACJA AKUMULATORÓW

- Proces ładowania akumulatora powinien przebiegać pod kontrolą użytkownika.
- Należy unikać ładowania akumulatora w temperaturach poniżej 0°C.
- **Akumulatory należy ładować wyłącznie ładowarką zalecaną przez producenta.** Użycie ładowarki przeznaczonej do ładowania innego typu akumulatorów stwarza ryzyko powstania pożaru.
- **W czasie, gdy akumulator nie jest używany, należy go przechowywać z dala od metalowych przedmiotów takich, jak spinacze do papieru, monety, klucze gwoździe, śruby, lub inne małe elementy metalowe, które mogą zewrzeć styki**

akumulatora. Zwarcie styków akumulatora może spowodować oparzenia lub pożar.

- **W przypadku uszkodzenia i/lub niewłaściwego użytkowania akumulatora może dojść do wydzielania się gazów. Należy wywietrzyć pomieszczenie, w razie dolegliwości skonsultować się z lekarzem. Gazy mogą uszkodzić drogi oddechowe.**
- **W warunkach ekstremalnych może wystąpić wyciek płynu z akumulatora. Wydostająca się z akumulatora ciecz może spowodować podrażnienia lub oparzenia. Jeśli zostanie stwierdzony wyciek, należy postępować w sposób podany niżej:**
 - ostrożnie wytrzeć płyn kawałkiem tkaniny. Unikać kontaktu płynu ze skórą lub oczami.
 - jeśli dojdzie do kontaktu płynu ze skórą, odpowiednie miejsce na ciele należy przemyć natychmiast obfitą ilością czystej wody, ewentualnie zneutralizować płyn za pomocą łagodnego kwasu, takiego jak sok cytrynowy lub ocet.
 - jeśli płyn dostanie się do oczu, to należy je natychmiast przepłukać dużą ilością czystej wody, przez co najmniej 10 minut i zasięgnąć porady lekarza.
- **Nie wolno używać akumulatora, który jest uszkodzony lub zmodyfikowany.** Uszkodzone lub zmodyfikowane akumulatory mogą działać w sposób nieprzewidywalny, prowadząc do pożaru, wybuchu lub niebezpieczeństwa obrażeń.
- **Akumulatora nie wolno wystawiać na działanie wilgoci lub wody.**
- Akumulator należy zawsze utrzymywać z dala od źródła ciepła. Nie wolno pozostawiać go na dłuższy czas w środowisku, w którym panuje wysoka temperatura (w miejscach nasłonecznionych, w pobliżu grzejników lub gdziekolwiek tam, gdzie temperatura przekracza 50°C).
- **Nie wolno narażać akumulatora na działanie ognia ani nadmiernej temperatury.** Wystawienie na działanie ognia lub temperatury powyżej 130°C może spowodować eksplozję.

UWAGA! Temperatura 130°C może być określona jako 265°F.

- **Należy przestrzegać wszystkich instrukcji ładowania, nie wolno ładować akumulatora w temperaturze wykraczającej poza zakres określony w tabeli danych znamionowych w instrukcji obsługi.** Ładowanie niewłaściwe lub w temperaturze spoza określonego przedziału może uszkodzić akumulator i zwiększyć niebezpieczeństwo pożaru.

NAPRAWA AKUMULATORÓW:

- **Nie wolno naprawiać uszkodzonych akumulatorów.** Wykonywanie napraw akumulatora jest dopuszczalne wyłącznie przez producenta lub w autoryzowanym serwisie.
- **Zużyty akumulator należy dostarczyć do punktu zajmującego się utylizacją tego typu niebezpiecznych odpadów.**

WSKAZÓWKI BEZPIECZEŃSTWA DOTYCZĄCE ŁADOWARKI

- **Ładowarki nie wolno wystawiać na działanie wilgoci lub wody.** Przedostanie się wody do ładowarki zwiększa ryzyko porażenia. Ładowarkę można stosować tylko wewnątrz suchych pomieszczeń.
- Przed przystąpieniem do jakichkolwiek czynności obsługowych lub czyszczenia ładowarki należy odłączyć ją od zasilania z sieci.
- **Nie korzystać z ładowarki umieszczonej na łatwopalnym podłożu (np. papier, tekstylia) ani w sąsiedztwie łatwopalnych substancji.** Ze względu na wzrost temperatury ładowarki podczas procesu ładowania istnieje niebezpieczeństwo pożaru.
- **Każdorazowo przed użyciem należy sprawdzić stan ładowarki, przewodu i wtyku. W przypadku stwierdzenia uszkodzeń – nie należy używać ładowarki. Nie wolno podejmować prób rozbierania ładowarki. Wszelkie naprawy trzeba powierzać autoryzowanemu warsztatowi serwisowemu. Niewłaściwie przeprowadzony montaż ładowarki grozi porażeniem elektrycznym lub pożarem.**

- Dzieci i niepełnosprawne fizycznie, emocjonalnie lub psychicznie osoby oraz inne osoby, których doświadczenie lub wiedza jest niewystarczająca aby obsługiwać ładowarkę przy zachowaniu wszelkich zasad bezpieczeństwa, nie powinny obsługiwać ładowarki bez nadzoru osoby odpowiedzialnej. W przeciwnym wypadku istnieje niebezpieczeństwo, iż urządzenie zostanie niewłaściwie obsłużone w następstwie czego może dojść do obrażeń.
- **Gdy ładowarka nie jest użytkowana należy odłączyć ją od sieci elektrycznej.**
- **Należy przestrzegać wszystkich instrukcji ładowania, nie wolno ładować akumulatora w temperaturze wykraczającej poza zakres określony w tabeli danych znamionowych w instrukcji obsługi. Ładowanie niewłaściwe lub w temperaturze spoza określonego przedziału może uszkodzić akumulator i zwiększyć niebezpieczeństwo pożaru.**

NAPRAWA ŁADOWARKI

- **Nie wolno naprawiać uszkodzonej ładowarki.** Wykonywanie napraw ładowarki jest dopuszczalne wyłącznie przez producenta lub w autoryzowanym serwisie.
- **Zużytą ładowarkę należy dostarczyć do punktu zajmującego się utylizacją tego typu odpadów.**

UWAGA! Urządzenie służy do pracy wewnątrz pomieszczeń.

Mimo zastosowania konstrukcji bezpiecznej z samego założenia, stosowania środków zabezpieczających i dodatkowych środków ochronnych, zawsze istnieje ryzyko szcążkowe doznania urazów podczas pracy.

Akumulatory Li-Ion mogą wyciec, zapalić się lub wybuchnąć, jeśli zostaną nagrzane do wysokich temperatur lub zwarte. Nie należy ich przechowywać w samochodzie podczas upalnych i słonecznych dni. Nie należy otwierać akumulatora. Akumulatory Li-Ion zawierają elektroniczne urządzenia zabezpieczające, które, jeśli zostaną uszkodzone, mogą spowodować, że akumulator zapali się lub wybuchnie.

Objaśnienie zastosowanych piktogramów

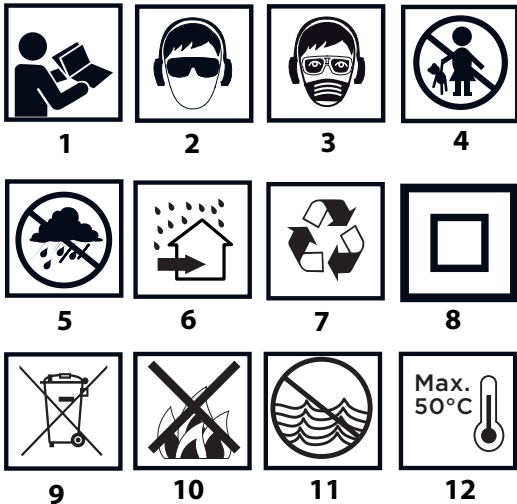

1. Przeczytaj instrukcję obsługi, przestrzegaj ostrzeżeń i warunków bezpieczeństwa w niej zawartych.
2. Stosuj okulary ochronne i ochronniki słuchu.
3. Pracuj w masce ochronnej.
4. Nie dopuszczać dzieci do urządzenia.
5. Chronić przed deszczem.
6. Stosować wewnątrz pomieszczeń, chronić przez wodą i wilgocią.
7. Recykling.
8. Druga klasa ochronności.
9. Selektywne zbieranie.

10. Nie wrzucać ogniu do ognia.
11. Stwarzające zagrożenie dla środowiska wodnego.
12. Nie dopuszczać do nagrzania powyżej 50°C.

BUDOWA I PRZEZNACZENIE

Młotowiertarka jest ręcznym elektronarzędziem zasilanym z akumulatora. Urządzenie jest napędzane komutatorowym silnikiem prądu stałego. Młotowiertarka może być używana w trybie pracy bez udaru lub z udarem. Młotowiertarka jest przeznaczona do wiercenia otworów w drewnie, metalu, tworzywach sztucznych i ceramice w trybie pracy bez udaru jak również w betonie, kamieniu, cegle itp. w trybie pracy z udarem. Obszary jej użytkowania to wykonawstwo prac remontowo - budowlanych, stolarskich oraz wszelkich prac z zakresu samodzielnej działalności amatorskiej (majsterkowanie).



Nie wolno używać elektronarzędzia niezgodnie z jego przeznaczeniem.

OPIS STRON GRAFICZNYCH

Poniższa numeracja odnosi się do elementów urządzenia przedstawionych na stronach graficznych niniejszej instrukcji.

1. Uchwyt SDS-Plus
2. Tuleja mocująca
3. Przełącznik kierunku obrotów
4. Włącznik
5. Przełącznik trybu pracy
6. Oświetlenie
7. Akumulator
8. Przycisk mocowania akumulatora
9. Diody LED
10. Ładowarka
11. Przycisk sygnalizacji stanu naładowania akumulatora
12. Sygnalizacja stanu naładowania akumulatora (diody LED).

* Mogą występować różnice między rysunkiem a wyrobem.

OPIS UŻYTYCH ZNAKÓW GRAFICZNYCH



UWAGA



OSTRZEŻENIE



MONTAŻ/USTAWIENIA



INFORMACJA

PRZYGOTOWANIE DO PRACY

WYJMOWANIE / WKŁADANIE AKUMULATORA



- Ustawić przełącznik kierunku obrotów (3) w położenie środkowe.
- Nacisnąć przycisk mocowania akumulatora (8) i wysunąć akumulator (7) (rys. A).
- Włożyć naładowany akumulator (7) do uchwytu w rękojeści, aż do słyszalnego zaskoczenia przycisku mocowania akumulatora (8).

ŁADOWANIE AKUMULATORA



Urządzenie jest dostarczona z akumulatorem częściowo naładowanym. Ładowanie akumulatora należy przeprowadzać w warunkach, gdy temperatura otoczenia wynosi 4°C - 40°C. Akumulator nowy lub taki, który przez dłuższy czas nie był użytkowany, osiągnie pełną zdolność do zasilania po około 3 - 5 cyklach ładowania i rozładowania.



- Wyjąć akumulator (7) z urządzenia (rys. A).
- Włączyć ładowarkę do gniazda sieci (230 V AC).

- Wsunąć akumulator (7) do ładowarki (10) (rys. B). Sprawdzić czy akumulator jest właściwie osadzony (wsunięty do końca).

i Po włączeniu ładowarki do gniazda sieci (230 V AC) zaświeci się zielona dioda (9) na ładowarce, która sygnalizuje podłączenie napięcia.

Po umieszczeniu akumulatora (7) w ładowarce (10) zaświeci się czerwona dioda (9) na ładowarce, która sygnalizuje że trwa proces ładowania akumulatora.

Równocześnie świecą pulsacyjnie zielone diody (12) stanu naładowania akumulatora w różnym układzie (patrz opis poniżej).

- **Świecenie pulsacyjne wszystkich diod** - sygnalizuje wyczerpanie akumulatora i konieczność jego naładowania.
- **Świecenie pulsacyjne 2 diod** - sygnalizuje częściowe rozładowanie.
- **Świecenie pulsacyjne 1 diody** - sygnalizuje wysoki poziom naładowania akumulatora.

i Po naładowaniu akumulatora dioda (9) na ładowarce świeci na zielono, a wszystkie diody stanu naładowania akumulatora (12) świecą światłem ciągłym. Po pewnym czasie (ok. 15s) diody stanu naładowania akumulatora (12) gasną.

! Akumulator nie powinien być ładowany dłużej niż 8 godzin. Przekroczenie tego czasu może spowodować uszkodzenie ogniw akumulatora. Ładowarka nie wyłączy się automatycznie, po całkowitym naładowaniu akumulatora. Zielona dioda na ładowarce będzie się świecić nadal. Diody stanu naładowania akumulatora gasną po pewnym czasie. Odłączyć zasilanie przed wyjęciem akumulatora z gniazda ładowarki. Unikać kolejno po sobie następujących krótkich ładowań. Nie należy poddawać akumulatorów doładowywaniu po krótkim użytkowaniu urządzenia. Znaczny spadek czasu między koniecznymi ładowaniami świadczy o tym, że akumulator jest zużyty i powinien zostać wymieniony.

! W procesie ładowania akumulatory mocno się nagrzewają. Nie podejmować pracy tuż po ładowaniu - odczekać do osiągnięcia przez akumulator temperatury pokojowej. Uchroni to przed uszkodzeniem akumulatora.

SYGNALIZACJA STANU NAŁADOWANIA AKUMULATORA

i Akumulator jest wyposażony w sygnalizację stanu naładowania akumulatora (3 diody LED) (12). Aby sprawdzić stan naładowania akumulatora należy wcisnąć przycisk włącznika (11) (rys. C). Świecenie wszystkich diod sygnalizuje wysoki poziom naładowania akumulatora. Świecenie 2 diod sygnalizuje częściowe rozładowanie. Świecenie tylko 1 diody oznacza wyczerpanie akumulatora i konieczność jego naładowania.

MONTAŻ I WYMIANA NARZĘDZI ROBOCZYCH

i Młotowiertarka jest przystosowana do pracy z narzędziami roboczymi posiadającymi chwyt typu SDS-Plus. Przed rozpoczęciem pracy oczyścić młotowiertarkę i narzędzia robocze. Wykorzystując smar nałożyć cienką warstwę na trzpień narzędzia roboczego.

i Młotowiertarka posiada system mocowania clic-clic (bez konieczności odciągania tulei mocującej (2) podczas montażu narzędzia roboczego).

- Ustawić przełącznik kierunku obrotów (3) w położenie środkowe.
- Włożyć trzpień narzędzia roboczego do uchwytu (1), wsuwając go do oporu (może zająć potrzeba obrócenia narzędzia roboczego, aż zajmie ono właściwe położenie) (rys D).
- Narzędzie robocze jest właściwie osadzone, jeśli nie daje się wyjąć bez odciążenia tulei mocującej uchwytu.
- Jeśli tuleja (2) nie wraca w pełni do położenia pierwotnego, należy wyjąć narzędzie robocze i całą operację powtórzyć.

! Wysoką sprawność pracy młotowiertarką uzyskuje się tylko wtedy, jeśli stosowane są ostre i nieuszkodzone narzędzia robocze.

DEMONTAŻ NARZĘDZIA ROBOCZEGO

Tuż po zakończeniu pracy narzędzia robocze mogą być gorące. Należy unikać kontaktu bezpośredniego z nimi i stosować odpowiednie rękawice ochronne. Narzędzia robocze po wyjęciu należy oczyścić.

- Odciągnąć do tyłu i przytrzymać tuleję mocującą (2).
- Drugą ręką wyciągnąć narzędzie robocze do przodu (rys D).

ZABEZPIECZENIE PRZECIĄŻENIOWE

Młotowiertarka jest wyposażona w zabezpieczenie przeciążeniowe. Wrzeczono młotowiertarki zatrzymuje się, gdy tylko narzędzie robocze zakleszcza się, co mogłoby spowodować przeciążenie elektronarzędzia.

PRACA / USTAWIENIA

WŁĄCZANIE / WYŁĄCZANIE

- **Włączenie** - wcisnąć przycisk włącznika (4).
- **Wyłączenie** - zwolnić nacisk na przycisk włącznika (4).

i Zakres prędkości obrotowej wrzeczona regulowany jest stopniem nacisku na przycisk włącznika (4).

i Każdorazowe wciśnięcie przycisku włącznika (4) powoduje świecenie diody (LED) (6) oświetlającej miejsce pracy.

KIERUNEK OBRÓTÓW W PRAWO – W LEWO

i Za pomocą przełącznika obrotów (3) dokonuje się wyboru kierunku obrotów wrzeczona młotowiertarki.

Obroty w prawo - ustawić przełącznik (3) w skrajnym lewym położeniu. (rys E).

Obroty w lewo - ustawić przełącznik (3) w skrajnym prawym położeniu.

* Zastrzega się, że w niektórych przypadkach położenie przełącznika w stosunku do obrotów może być inne niż opisano. Należy odnieść się do znaków graficznych umieszczonych na przełączniku lub obudowie urządzenia.

i Położeniem bezpiecznym jest środkowe położenie przełącznika kierunku obrotów (3), zapobiegające przypadkowemu uruchomieniu elektronarzędzia.

- W tym położeniu nie można uruchomić urządzenia.
- W tym położeniu dokonuje się wymiany wiertel.
- Przed uruchomieniem sprawdzić czy przełącznik kierunku obrotów (3) jest we właściwym położeniu.

! Nie wolno dokonywać zmiany kierunku obrotów w czasie, gdy wrzeczono młotowiertarki obraca się. Przed uruchomieniem sprawdzić czy przełącznik kierunku obrotów jest we właściwym położeniu. Nie powinno się używać lewego kierunku obrotów przy włączonym udarze.

PRZEŁĄCZNIK TRYBU PRACY

i Młotowiertarka jest wyposażona w 2 funkcyjny przełącznik trybu pracy (5). W zależności od ustawienia można wykonywać wiercenie bez udaru lub wiercenie z udarem (rys F).

Wiercenie z udarem wymaga niewielkiego docisku młotowiertarki. Nadmierny docisk niepotrzebnie spowodowałby działanie zbyt dużego obciążenia na silnik. Regularnie trzeba kontrolować stan techniczny narzędzi roboczych. W razie potrzeby narzędzia robocze trzeba naostrzyć lub wymienić.

i Przed zmianą położenia przełącznika trybu pracy (5) należy wcisnąć przycisk blokady przełącznika „a” (rys F).

Poz. 0 – wiercenie bez udaru (symbol wiertła)

Poz. I - wiercenie z udarem (symbol wiertła i młotka)

! Nie wolno podejmować próby zmiany położenia przełącznika trybu pracy w czasie, gdy pracuje silnik młotowiertarki. Takie postępowanie mogłoby doprowadzić do poważnego uszkodzenia młotowiertarki, a nawet do zranienia użytkownika.

WIERCENIE OTWORÓW



- Przystępując do pracy z zamiarem wykonania otworu o dużej średnicy zaleca się rozpoczynać od wywiercenia otworu mniejszego, a później rozwiercenia go na pożądany wymiar. Zapobiegnie to możliwości przeciążenia młotowiertarki.
- Przy wykonywaniu głębokich otworów należy wiercić stopniowo na mniejsze głębokości, wycofywać wiertło z otworu, aby umożliwić usunięcie wiórów lub pyłu z otworu.
- Jeśli dojdzie do zakleszczenia się wiertła w czasie wiercenia zadziała zabezpieczenie przeciążeniowe. Należy natychmiast wyłączyć młotowiertarkę, aby nie dopuścić do jej uszkodzenia. Usunąć zakleszczone wiertło z otworu.
- Należy utrzymywać młotowiertarkę w osi wykonywanego otworu. Najbardziej efektywną pracę zapewni ustawienie wiertła pod kątem prostym do powierzchni obrabianego materiału. W przypadku nie zachowania prostopadłości w czasie pracy, może dojść do zakleszczenia lub złamania się wiertła w otworze, a tym samym do zranienia użytkownika.



Wiercenie długotrwałe przy niskiej prędkości obrotowej wrzeczona grozi przegrzaniem silnika. Należy robić okresowe przerwy w pracy lub zezwolić, aby urządzenie popracowało na maksymalnych obrotach bez obciążenia przez okres około 3 min. Uważać, aby nie przesłonić otworów w obudowie służących do wentylacji silnika młotowiertarki.

WIERCENIE Z UDAREM



- Wybrać odpowiedni tryb wiercenia, w tym wypadku wiercenie z udarem.
- Włożyć do uchwytu (1) odpowiednie wiertło z trzonkiem typu SDS-Plus.
- Aby uzyskać najlepszy rezultat należy stosować wysokiej jakości wiertła z nakładkami z węglików spiekanych (widia).
- Docisnąć wiertło do obrabianego materiału.
- Włączyć młotowiertarkę poprzez wciśnięcie przycisku włącznika (4), mechanizm młotowiertarki powinien pracować płynnie, a narzędzie nie powinno odbijać się od powierzchni materiału obrabianego.
- Jeśli zachodzi potrzeba można zwiększyć obroty naciskając na przycisk włącznika (4).

OBSŁUGA I KONSERWACJA



Przed przystąpieniem do jakichkolwiek czynności związanych z instalowaniem, regulacją, naprawą lub obsługą należy wyjąć akumulator z urządzenia.

KONSERWACJA I PRZECHOWYWANIE



- Zaleca się czyszczenie urządzenia bezpośrednio po każdorazowym użyciu.
- Do czyszczenia nie należy stosować wody lub innych cieczy.
- Urządzenie należy czyścić za pomocą suchego kawałka tkaniny lub przedmuchać sprężonym powietrzem o niskim ciśnieniu.
- Nie należy używać żadnych środków czyszczących lub rozpuszczalników, gdyż mogą one uszkodzić części wykonane z tworzywa sztucznego.
- Regularnie należy czyścić szczeliny wentylacyjne w obudowie silnika, aby nie dopuścić do przegrzania urządzenia.
- W przypadku występowania nadmiernego iskrzenia na komutatorze zlecić sprawdzenie stanu szczotek węglowych silnika osobie wykwalifikowanej.
- Urządzenie zawsze należy przechowywać w miejscu suchym, niedostępnym dla dzieci.
- Urządzenie należy przechowywać z wyjętym akumulatorem.



Wszelkiego rodzaju usterki powinny być usuwane przez autoryzowany serwis producenta.

PARAMETRY TECHNICZNE

DANE ZNAMIONOWE

Młotowiertarka akumulatorowa		
Parametr		Wartość
Napięcie akumulatora		18 V DC
Prędkość obrotowa		0-900 min ⁻¹
Częstotliwość udaru		0-5000 min ⁻¹
Energia udaru		0,8 J
Typ uchwytu narzędzi roboczych		SDS Plus
Maksymalna średnica wiercenia	Stal	8 mm
	Beton	10 mm
	Drewno	16 mm
Klasa ochronności		III
Masa		1,210 kg
Rok produkcji		2017

Akumulator systemu Graphite Energy+		
Parametr		Wartość
Akumulator		58G001 58G004
Napięcie akumulatora		18 V DC 18 V DC
Typ akumulatora		Li-Ion Li-Ion
Pojemność akumulatora		2000 mAh 4000 mAh
Zakres temperatury otoczenia		4°C – 40°C 4°C – 40°C
Czas ładowania ładowarką 58G002		1 h 2 h
Masa		0,400 kg 0,650 kg
Rok produkcji		2017 2017

Ładowarka systemu Graphite Energy+	
Parametr	Wartość
Typ ładowarki	58G002
Napięcie zasilania	230 V AC
Częstotliwość zasilania	50 Hz
Napięcie ładowania	22 V DC
Max. prąd ładowania	2300 mA
Zakres temperatury otoczenia	4°C – 40°C
Czas ładowania akumulatora 58G001	1 h
Czas ładowania akumulatora 58G004	2 h
Klasa ochronności	II
Masa	0,300 kg
Rok produkcji	2017

DANE DOTYCZĄCE HAŁASU I DRGAŃ



Informacje na temat hałasu i wibracji

Poziomy emitowanego hałasu, takie jak poziom emitowanego ciśnienia akustycznego L_{pA} oraz poziom mocy akustycznej L_{WA} i niepewność pomiaru K , podano poniżej w instrukcji zgodnie z normą EN 60745.

Wartości drgań a_h i niepewność pomiaru K oznaczono zgodnie z normą EN 60745-2-6, podano poniżej.

Podany poniżej w niniejszej instrukcji poziom drgań został pomierzony zgodnie z określoną przez normę EN 60745 procedurę pomiarową i może zostać użyty do porównywania elektronarzędzi. Można go też użyć do wstępnej oceny ekspozycji na drgania.

Podany poziom drgań jest reprezentatywny dla podstawowych zastosowań elektronarzędzia. Jeżeli elektronarzędzie użyte zostanie do innych zastosowań lub z innymi narzędziami roboczymi, a także, jeśli nie będzie wystarczająco konserwowane, poziom drgań może ulec zmianie. Podane powyżej przyczyny mogą spowodować zwiększenie ekspozycji na drgania podczas całego okresu pracy.

Aby dokładnie oszacować ekspozycję na drgania, należy uwzględnić okresy, kiedy elektronarzędzie jest wyłączone lub kiedy jest włączone ale nie jest używane do pracy. W ten sposób łączna ekspozycja na drgania może się okazać znacznie niższa. Należy wprowadzić dodatkowe środki bezpieczeństwa w celu ochrony użytkownika przed skutkami drgań, takie jak: konserwacja elektronarzędzia i narzędzi roboczych, zabezpieczenie odpowiedniej temperatury rąk, właściwa organizacja pracy.

Poziom ciśnienia akustycznego: $L_{p_A} = 85,0 \text{ dB(A)}$; $K = 3 \text{ dB(A)}$

Poziom mocy akustycznej: $L_{w_A} = 96,0 \text{ dB(A)}$; $K = 3 \text{ dB(A)}$

Wartość przyspieszeń drgań (rękojeść tylna):

$$a_n = 8,64 \text{ m/s}^2 \quad K = 1,5 \text{ m/s}^2$$

Wartość przyspieszeń drgań (rękojeść przednia):

$$a_n = 7,43 \text{ m/s}^2 \quad K = 1,5 \text{ m/s}^2$$

OCHRONA ŚRODOWISKA / CE



Produktów zasilanych elektrycznie nie należy wyrzucać wraz z domowymi odpadkami, lecz oddać je do utylizacji w odpowiednich zakładach. Informacji na temat utylizacji udzieli sprzedawca produktu lub miejscowe władze. Zużyty sprzęt elektryczny i elektroniczny zawiera substancje niebezpieczne dla środowiska naturalnego. Sprzęt nie poddany recyklingowi stanowi potencjalne zagrożenie dla środowiska i zdrowia ludzi.



Akumulatorów / baterii nie należy wrzucać do odpadów domowych, nie wolno ich wrzucać do ognia lub do wody. Uszkodzone lub zużyte akumulatory należy poddawać prawidłowemu recyklingowi zgodnie z aktualną dyrektywą dotyczącą utylizacji akumulatorów i baterii.

* Zastrzega się prawo dokonywania zmian.

„Grupa Topex Spółka z ograniczoną odpowiedzialnością” Spółka komandytowa z siedzibą w Warszawie, ul. Pograniczna 2/4 (dalej: „Grupa Topex”) informuje, iż wszelkie prawa autorskie do treści niniejszej instrukcji (dalej: „Instrukcja”), w tym m.in. jej tekstu, zamieszczonych fotografii, schematów, rysunków, a także jej kompozycji, należą wyłącznie do Grupy Topex i podlegają ochronie prawnej zgodnie z ustawą z dnia 4 lutego 1994 roku, o prawie autorskim i prawach pokrewnych (tj. Dz. U. 2006 Nr 90 Poz 631 z późn. zm.). Kopiowanie, przetwarzanie, publikowanie, modyfikowanie w celach komercyjnych całości Instrukcji jak i poszczególnych jej elementów, bez zgody Grupy Topex wyrażonej na piśmie, jest surowo zabronione i może spowodować pociągnięcie do odpowiedzialności cywilnej i karnej.

Deklaracja Zgodności WE /EC Declaration of Conformity/ /Megfelelési Nyilatkozat (EK)/



Producent
/Manufacturer/
/Gyártó/

Grupa Topex Sp. z o.o. Sp. k.
Ul. Pograniczna 2/4,
02-285 Warszawa, Polska

Wyrób
/Product/
/Termék/

Młotowiertarka akumulatorowa
/Cordless rotary hammer drill/
/Akkumulátoros fúrókalapács/

Model
/Model/
/Modell/

58G009

Numer seryjny
/Serial number/
/Sorszám/

00001 ÷ 99999

Opisany wyżej wyrób jest zgodny z następującymi dokumentami:

/The above listed product is in conformity with the following UE Directives:/

/A fent jelzett termék megfelel az alábbi irányelveknek:/

Dyrektywa Maszynowa 2006/42/WE
/Machinery Directive 2006/42/EC/
/2006/42/EK Gépek/

Dyrektywa o Kompatybilności Elektromagnetycznej 2014/30/UE
/EMC Directive 2014/30/UE/
/2014/30/EK Elektromágneses összeférhetőség/

Dyrektywa o RoHS 2011/65/UE
/RoHS Directive 2011/65/UE/
/2011/65/EK RoHS/

oraz spełnia wymagania norm:
/and fulfils requirements of the following Standards:/
/valamint megfelel az alábbi szabványoknak:/

EN 60745-1:2009+A11:2010; EN 60745-2-6:2010;

EN 55014-1:2006+A1:2009+A2:2011; EN 55014-2:2015

Ostatnie dwie cyfry roku, w którym umieszczono znak CE: 17

/Last two figures of CE marking year:/

/A CE jelzés felhelyezése évének utolsó két számjegye:/

Nazwisko i adres osoby mającej miejsce zamieszkania lub siedzibę w UE upoważnionej do przygotowania dokumentacji technicznej

/Name and address of the person who established in the Community and authorized to compile the technical file/
/A műszaki dokumentáció összeállítására felhatalmazott, a közösség területén lakóhellyel vagy székhellyel rendelkező személy neve és címe/

Paweł Kowalski
Ul. Pograniczna 2/4
02-285 Warszawa

Paweł Kowalski
Pełnomocnik ds. jakości firmy GRUPA TOPEX
/GRUPA TOPEX Quality Agent /
/A GRUPA TOPEX Minőségügyi meghatalmazott képviselője/
Warszawa, 2017-07-06

GWARANCJA I SERWIS

i Warunki gwarancji oraz opis postępowania w przypadku reklamacji zawarte są w załączonej Karcie Gwarancyjnej.

Serwis Centralny
 GTX Service tel. +48 22 573 03 85
 Ul. Pograniczna 2/4 fax. +48 22 573 03 83
 02-285 Warszawa e-mail graphite@gtxservice.pl

Sieć Punktów Serwisowych do napraw gwarancyjnych i pogwarancyjnych dostępna na platformie internetowej gtxservice.pl

GRAPHITE zapewnia dostępność części zamiennych oraz materiałów eksploatacyjnych dla urządzeń i elektronarzędzi. Pełna oferta części i usług na gtxservice.pl.

Zeskanuj QR kod i wejdź na gtxservice.pl



TRANSLATION OF THE ORIGINAL INSTRUCTIONS CORDLESS ROTARY HAMMER DRILL 58G009

CAUTION: BEFORE USING THE POWER TOOL READ THIS MANUAL CAREFULLY AND KEEP IT FOR FUTURE REFERENCE.

DETAILED SAFETY REGULATIONS

DETAILED REGULATIONS REGARDING SAFE USE OF ROTARY HAMMER DRILL

Caution:

Remove the battery powering the device before any adjustments, maintenance (replacement of drill) or repair.

- **Use hearing protection measures during work.** Exposure to noise may cause hearing loss.
- **Use the device with additional handles included.** Loss of control may cause operator injury.
- **Whenever working tool can hit hidden electric wires during operation, hold the device only by insulated handles.** Contact with electric wire may transfer voltage to metal parts of the device and cause electric shock.
- **Use proper equipment to locate hidden power lines.** Contact with live wires may cause fire or electric shock. Damage of gas installation pipe may cause explosion. Ingress to water line may cause electric shock and cause major property damage.
- **When operating the device hold it in both hands while keeping stable body position. Keep the handles clean.** Device is safer when held with two hands.
- When operating the device held high, stand firmly on the ground and ensure there are no bystanders below.
- **Avoid touching rotating parts.** Touching the rotating device parts, equipment in particular, may cause body injury.
- **Wait until the device comes to a complete stop before putting it away.** Working tool may jam and cause loss of control over the device.
- Do not direct operating device at other persons or at yourself.

CORRECT OPERATION AND USE OF BATTERIES

- Battery charging process should be supervised by the user.
- Avoid charging the battery in temperature lower than 0°C.
- **Use only the charger recommended by the manufacturer.** *Using charger designed for other type of battery brings the risk of fire.*
- **When the battery is not in use, store it away from metal objects such as paper clips, coins, keys, nails, screws or any other small metal objects that can short-circuit the battery connectors.** *Short-circuit of battery connectors may cause burns or fire.*
- **In case of battery damage and/or improper use it may produce gas. Ventilate room and seek medical attention in case of medical symptoms.** *Gas can damage respiratory tract.*
- **In extreme conditions liquid may leak out of the battery. The liquid coming out of the battery may cause irritations or burns.** *When a leak is found, follow the below procedure:*
 - *Carefully wipe the liquid with a cloth. Avoid contact of the liquid with skin and eyes.*
 - *In case the liquid gets onto skin, immediately wash the spot abundantly with clean water, you can also neutralize the liquid with a mild acid, e.g. lemon juice or vinegar.*

- When the liquid gets into eyes, wash it immediately with a lot of clean water for at least 10 minutes. Seek medical advice.

- **Do not use damaged or modified battery.** Damaged or modified batteries may behave unpredictably, causing fire, explosion or risk of injuries.
- **Do not expose the battery to humidity or water.**
- Always keep the battery away from sources of heat. Do not leave the battery for a long time in high temperature (in direct sunlight, in proximity of heaters and wherever the temperature exceeds 50°C).
- **Do not expose the battery to fire or excessive temperature.** Exposure to fire or temperature above 130°C may cause explosion.

CAUTION! Temperature of 130°C can be also defined as 265°F.

- **Observe all charging instructions. Do not charge the battery in temperature outside of range defined in the rating data table from the instruction manual.** Incorrect charging or charging in temperature outside of defined range may damage the battery and increase the risk of fire.

BATTERY REPAIRS

- **Do not repair damaged batteries.** Battery can be repaired only by the manufacturer or in an authorised workshop.
- **When disposing of the worn out battery, take it to a service point where you can utilize such dangerous wastes.**

SAFETY REGULATIONS FOR THE CHARGER

- **Do not expose the charger to humidity or water.** Ingress of water into the charger increases risk of electric shock. Use the charger only in dry rooms.
- Disconnect the charger from power supply before starting any maintenance or cleaning.
- **Do not use the charger when placed on flammable surface (e.g. paper, textiles) or in proximity of flammable substance.** Greater charger temperature when charging increases risk of fire.
- **Check condition of the charger, cable and plug before each use. Do not use the charger if any damage is found. Do not try to disassemble the charger.** All repairs should be made at an authorized service workshop. Improper charger assembly may cause electric shock or fire.
- Children or persons who are physically, emotionally or mentally disabled and other persons, whose experience or knowledge is insufficient to use the charger while following all safety rules should not use the charger without supervision of person responsible for their safety. Otherwise there is a risk of improper use and injuries in consequence.
- **When the charger is not in use, it should be disconnected from the mains network.**
- **Observe all charging instructions. Do not charge the battery in temperature outside of range defined in the rating data table from the instruction manual.** Incorrect charging or charging in temperature outside of defined range may damage the battery and increase the risk of fire.

CHARGER REPAIRS

- **Do not repair damaged charger.** The charger can be repaired only by the manufacturer or in an authorised workshop.
- **When disposing of the worn out charger, take it to a service point where you can utilize such wastes.**

CAUTION! This device is designed to operate indoors.

The design is assumed to be safe, protection measures and additional safety systems are used, nevertheless there is always a small risk of injuries at work.

Li-Ion batteries may leak, set on fire or explode when heated to high temperature or short-circuited. Do not store the batteries in a car in hot and sunny days. Do not open

the battery. Li-Ion batteries contain electronic protection devices that, if damaged, may cause fire or explosion of the battery.

Explanation of used symbols

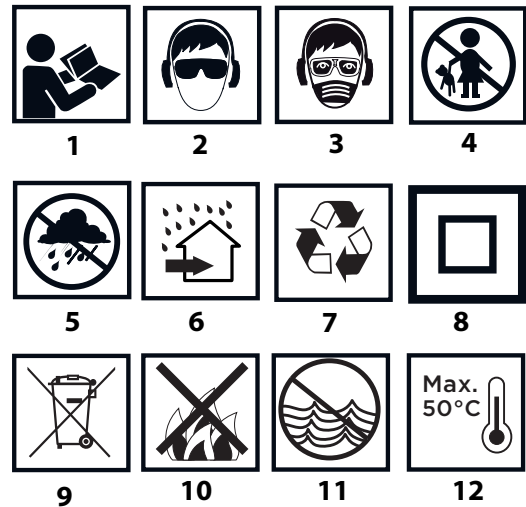

1. Read instruction manual, observe warnings and safety conditions therein.
2. Use protective goggles and hearing protectors.
3. Work with protective mask on.
4. Keep the tool away from children.
5. Protect against rain.
6. Use indoors, protect from water and moisture.
7. Recycling.
8. Protection class 2.
9. Segregated waste collection.
10. Do not throw cells into fire.
11. Hazardous to water environment.
12. Do not allow to heat above 50°C.

CONSTRUCTION AND USE

Rotary hammer drill is a hand held battery-powered tool. The device is driven by DC commutator motor. The rotary hammer drill can operate with impact action switched on or off. The rotary hammer drill is designed for drilling holes in wood, metal, plastics and ceramics without impact, as well as in concrete, stone, brick etc. with impact on. Range of use covers repair and building works, woodworking and any work from the scope of individual, amateur activities (tinkering).

Use the power tool in accordance with the manufacturer's instructions only.

DESCRIPTION OF DRAWING PAGES

Below enumeration refers to the device elements depicted on the drawing pages of this manual.

1. SDS-Plus chuck
2. Fixing sleeve
3. Direction selector switch
4. Switch
5. Operation mode switch
6. Lighting
7. Battery
8. Battery lock button
9. LED diodes
10. Charger
11. Button for battery level indication
12. Battery level indicator (LED)

* Differences may appear between the product and drawing.



MEANING OF SYMBOLS



CAUTION



WARNING



ASSEMBLY / SETTINGS



INFORMATION

PREPARATION FOR OPERATION

REMOVING AND INSERTING THE BATTERY



- Set the direction selector switch (3) in middle position.
- Push the battery lock button (8) and slide out the battery (7) (fig. A).
- Insert charged battery (7) into the handle holder, you should hear when the battery lock button (8) snaps.

BATTERY CHARGING



The device is supplied with partially charged battery. The battery should be charged in ambient temperature between 4°C and 40°C. New battery, or one that has not been used for a long time, will reach full efficiency after approximately 3 to 5 charge/discharge cycles.



- Remove the battery (7) from the device (fig. A).
- Connect the charger to mains socket (230 V AC).
- Slide the battery (7) into the charger (10) (fig. B). Ensure the battery is properly fitted (pushed to the end).



When the charger is connected to a mains socket (230 V AC), the green diode (9) on the charger turns on to indicate connected supply.

When the battery (7) is placed in the charger (10), the red diode (9) on the charger turns on to indicate that the charging is in progress.

At the same time green diodes (12) of the battery level indication are flashing in different configurations, see description below.

- **All diodes are flashing** - battery is empty and requires charging.
- **2 diodes are flashing** - the battery is partially discharged.
- **1 diode is flashing** - the battery level is high.



Once the battery is charged, the diode (9) on the charger lights green, and all battery level diodes (12) light continuously. After some time (approx. 15 s) battery level indication diodes (12) turn off.



Do not charge the battery for more than 8 hours. Exceeding this time limit may cause damage to battery cells. The charger will not turn off automatically when the battery is full. Green diode on the charger will remain on. Battery level indication diodes turn off after some time. Disconnect power supply before removing the battery from the charger socket. Avoid consecutive short chargings. Do not charge the battery after short use of the tool. Significant decrease of the period between chargings indicates the battery is worn out up and should be replaced.



Batteries heat up strongly when charging. Do not operate just after charging – wait for the battery to cool down to room temperature. It will prevent battery damage.

BATTERY LEVEL INDICATION



The battery is equipped with signalisation of the battery level (3 LED diodes) (12). To check battery level status, press the switch button (11) (fig. C). When all diodes are lit, the battery level is high. When 2 diodes are on, the battery is partially discharged.

When only one diode is lit, the battery is discharged and must be recharged.

INSTALLATION AND REPLACEMENT OF WORKING TOOLS



The rotary hammer drill is designed to operate with working tools with SDS Plus shanks. Prior to operation clean the rotary hammer drill and working tools. Use grease and apply thin layer onto shank of the working tool.



The rotary hammer drill incorporates clic-clic system (which does not require to pull off the fixing sleeve (2) when installing a working tool).



- Set the direction selector switch (3) in middle position.
- Insert working tool shank into chuck (1) and slide it to mechanical stop (it may be necessary to turn the working tool so it can reach appropriate position) (fig. D).

Working tool is properly seated if it cannot be removed without pulling off the fixing sleeve.

- If the sleeve (2) does not return to its default position, remove the working tool and repeat the whole operation.



High efficiency of the rotary hammer drill operation can be achieved by using sharp and undamaged working tools.

DEINSTALLATION OF WORKING TOOL



Just after the operation is finished the working tool may be hot. Avoid direct contact and use appropriate protective gloves. Clean the working tool after removal.



- Pull the fixing sleeve (2) to the back and hold.
- Remove the working tool with your second hand by pulling it to the front (fig. D).

OVERLOAD PROTECTION



The rotary hammer drill is equipped with overload protection. Spindle of the rotary hammer drill stops immediately after working tool jams, which could overload the power tool.

PRACA / USTAWIENIA

SWITCHING ON / SWITCHING OFF



Switching on – press the switch button (4).



Switching off – release pressure on the switch button (4).



Rotational speed of the spindle is controlled with pressure on the switch button (4).



Each time the switch button (4) is pressed, the LED diode (6) lights up to illuminate the workplace.

LEFT – RIGHT DIRECTION OF ROTATION



Choose direction of rotary hammer spindle rotation with the selector switch (3).

Clockwise rotation – set the switch (3) to the extreme left position (fig. E).

Counter-clockwise rotation – move the switch (3) to the extreme right position.

* In certain cases position of the switch related to rotation may be different than specified. Please refer to graphic signs placed on the switch or tool body.



Safe position of the direction selector switch (3) is in the middle, it prevents accidental starting of the power tool.

- When the switch is in this position, the device cannot be started.

- Use this position of the switch to change drills.

- Before starting the tool make sure the position of the direction selector switch (3) is correct.



Do not change direction of rotation when the spindle of the rotary hammer drill is rotating. Check if the position of the selector switch is correct before starting the tool. You should not use counter clockwise rotation when impact function is on.

OPERATION MODE SWITCH

 Rotary hammer drill is equipped with 2-function switch of the working mode (5). Depending on its setting, a drilling only or impact drilling is possible (fig. F).

Impact drilling requires slight pressing on the rotary hammer. Too great pressure would cause unnecessary, excessive load of the motor. Check technical condition of the working tools regularly. Sharpen or replace working tools when needed.

 Press the switch lock button 'a' prior to change of position of the working mode switch (5) (fig. F).

Pos. O – drilling with no impact (drill symbol)

Pos I – impact drilling (symbol of a drill and a hammer)

 **Do not try to change position of the working mode switch when the rotary hammer motor is operating. Such action may lead to serious damage of the rotary hammer, or even injury of the user.**

DRILLING HOLES

 When drilling a hole with large diameter, it is recommended to drill smaller hole and then ream it to desired diameter. It prevents overloading the rotary hammer drill.

- When drilling deep holes drill gradually to smaller depths, then slide the drill out of the hole to remove chips and dust.
- If a drill jam occurs during drilling, the overload protection will engage. Turn off the rotary hammer drill immediately to prevent its damage. Remove jammed drill from the hole.
- Keep the rotary hammer drill in the axis of the hole. Keeping the drill perpendicular to the surface of the processed material ensures the most effective operation. If a drill is not kept perpendicular to the surface during operation, it may get jammed or broken in the hole, and injure the user.

 **Long lasting drilling at low rotational speed of the spindle may cause motor overheating. Long lasting drilling at low rotational speed of the spindle may cause motor overheating. Do not cover holes for motor ventilation in the rotary hammer drill body.**

IMPACT DRILLING

-  Choose appropriate mode of drilling, impact drilling in this case.
- Insert appropriate drill with SDS-Plus shank into the chuck (1).
- To get the best results use high quality drills with sintered carbide inserts.
- Press the drill against processed material.
- Switch on the rotary hammer drill by pressing the switch button (4), the power tool mechanism should operate smoothly and the tool should not bounce on the processed material surface.
- Increase speed when needed by pressing the switch button (4).

OPERATION AND MAINTENANCE

 **Remove the battery from the device before commencing any activities related to installation, adjustment, repair or maintenance.**

MAINTENANCE AND STORAGE

-  Cleaning the device after each use is recommended.
- Do not use water or any other liquid for cleaning.
- Clean the tool with a dry cloth or blow through with compressed air at low pressure.
- Do not use any cleaning agents or solvents, they may damage plastic parts.
- Clean ventilation holes in the motor casing regularly to prevent device overheating.
- In case of excessive commutator sparking, have the technical condition of carbon brushes of the motor checked by a qualified person.
- Always store the tool in a dry place, beyond reach of children.

- Store the device with the battery removed.

 All defects should be repaired by service workshop authorized by the manufacturer.

TECHNICAL PARAMETERS

RATED PARAMETERS

Cordless Rotary Hammer Drill		
Parameter		Value
Battery voltage		18 V DC
Rotational speed		0-900 min ⁻¹
Impact rate		0-5000 min ⁻¹
Impact energy		0,8 J
Working tool shank		SDS Plus
Maximum drilling diameter	Steel	8 mm
	Concrete	10 mm
	Wood	16 mm
Protection class		III
Weight		1,210 kg
Year of production		2017

Graphite Energy+ System Battery		
Parameter		Value
Battery		58G001 58G004
Battery voltage		18 V DC 18 V DC
Battery type		Li-Ion Li-Ion
Battery capacity		2000 mAh 4000 mAh
Ambient temperature range		4°C – 40°C 4°C – 40°C
Charging time for charger 58G002		1 h 2 h
Weight		0,400 kg 0,650 kg
Year of production		2017 2017

Graphite Energy+ System Charger	
Parameter	Value
Charger type	58G002
Supply voltage	230 V AC
Power supply frequency	50 Hz
Charging voltage	22 V DC
Max. charging current	2300 mA
Ambient temperature range	4°C – 40°C
Charging time of the battery 58G001	1 h
Charging time of the battery 58G004	2 h
Protection class	II
Weight	0,300 kg
Year of production	2017

NOISE LEVEL AND VIBRATION PARAMETERS

Noise and vibration information

Parameters of produced noise level, such as sound pressure level L_{pA} and sound power level L_{WA} with measurement uncertainty K are specified below in this manual, in compliance with EN 60745.

Vibration values a_h and measurement uncertainty K are determined in accordance with EN 60745-2-6 and specified below.

Vibration level specified below in this manual was measured in accordance with measurement procedure defined in EN 60745 and can be used to compare power tools. It can also be used for initial assessment of exposure to vibrations.

Specified vibration level is representative for main applications of the power tool. Vibration level may change if the power tool is used for other purposes, with different working tools or will not be maintained properly. The abovementioned factors may lead to higher exposure to vibrations during whole working time.

To precisely define exposure to vibrations, include periods when the power tool is switched off and when it is switched on but not used for working. This way total exposure to vibrations may be significantly lower. Use additional safety measures to protect the user against results of exposure to vibrations, such as: power tool and working tool maintenance, proper hand temperature conditions, good work organisation.

Sound pressure level: $L_{pA} = 85,0$ dB (A) $K=3$ dB (A)

Sound power level: $L_{WA} = 96,0$ dB (A) $K=3$ dB (A)

Vibration acceleration value (rear handle):

$a_h = 8,64$ m/s² $K= 1,5$ m/s²

Vibration acceleration value (front handle):

$a_h = 7,43$ m/s² $K= 1,5$ m/s²

ENVIRONMENTAL PROTECTION / CE

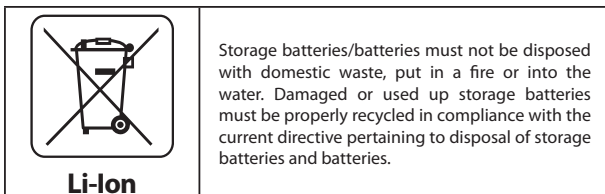
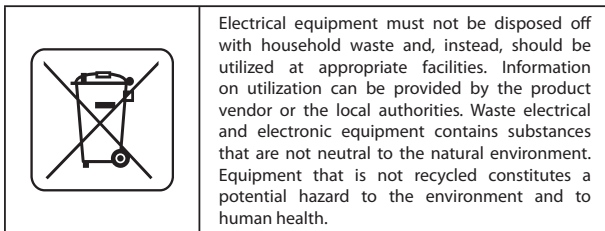

* Right to introduce changes is reserved.

"Grupa Topex Spółka z ograniczoną odpowiedzialnością" Spółka komandytowa with seat in Warsaw at ul. Pograniczna 2/4 (hereinafter Grupa Topex) informs, that all copyrights to this instruction (hereinafter Instruction), including, but not limited to, text, photographs, schemes, drawings and layout of the instruction, belong to Grupa Topex exclusively and are protected by laws accordingly to Copyright and Related Rights Act of 4 February 2004 (ustawa o prawie autorskim i prawach pokrewnych, Dz. U. 2006 No 90 item 631 with later amendments). Copying, processing, publishing, modifications for commercial purposes of the entire Instruction or its parts without written permission of Grupa Topex are strictly forbidden and may cause civil and legal liability.

DE

ÜBERSETZUNG DER ORIGINALBETRIEBSANLEITUNG AKKU-HAMMERBOHRMASCHINE 58G009

ANMERKUNG: LESEN SIE DIE VORLIEGENDE BETRIEBSANLEITUNG VOR DER INBETRIEBNAHME DIESES ELEKTROWERKZEUGS SORGFÄLTIG DURCH UND BEWAHREN SIE DIESE FÜR SPÄTERES NACHSCHLAGEN AUF.

DETAILLIERTE SICHERHEITSVORSCHRIFTEN

DETAILLIERTE VORSCHRIFTEN ZUM SICHEREN BETRIEB DER HAMMERBOHRMASCHINE

Bemerkung:

Vor allen Montage-, Einstellungs-, Reparatur- oder Bedienungsarbeiten (Bohrerwechsel) ziehen Sie den Akku des Gerätes heraus.

- **Tragen Sie den Gehörschutz beim Betrieb des Gerätes.** Vermeiden Sie Lärm, sonst droht Ihnen Hörverlust.
- **Das Gerät ist mit zusätzlichen mitgelieferten Handgriffen zu verwenden.** Der Verlust der Kontrolle über das Elektrowerkzeug kann zur Verletzung des Benutzers führen.
- **Bei den Arbeiten, bei denen das Arbeitswerkzeug auf verdeckte elektrische Leitungen stoßen könnte, ist das Gerät ausschließlich an den isolierten Handgriffen festzuhalten.** Die Berührung eines Stromkabels kann zur Übertragung der Spannung auf Metallteile des Gerätes führen und einen Stromschlag verursachen.
- **Geeignete Instrumente zur Ortung verdeckter Versorgungsleitungen verwenden.** Die Berührung von spannungsführenden Leitungen kann zum Brand oder Stromschlag führen. Die Beschädigung der Gasleitung kann zur Explosion führen. Eindringendes Wasser kann einen Stromschlag und große Sachschäden verursachen.
- **Das Gerät beim Betrieb immer mit beiden Händen festhalten und dabei eine stabile Arbeitsposition einnehmen. Handgriffe sauber halten.** Das mit beiden Händen gehaltene Gerät ist sicherer.
- Beim Gebrauch des Gerätes, das oben gehalten wird, achten Sie jederzeit auf sicheren Stand und überprüfen Sie, dass unten keine Personen vorhanden sind.
- **Bewegliche Elemente nicht berühren.** Das Berühren rotierender Teil des Gerätes, insbesondere der Anbauteile, kann zu Verletzungen führen.
- **Vor dem Ablegen des Gerätes bis zum Stillstand abwarten.** Das Arbeitswerkzeug kann einklemmen und zum Verlust der Kontrolle über das Gerät führen.
- Richten Sie das laufende Gerät nie auf Personen oder sich selbst.

RICHTIGE BEDIENUNG UND RICHTIGER EINSATZ VON AKKUMULATOREN

- Der Ladevorgang soll unter Kontrolle des Benutzers verlaufen.
- Vermeiden Sie das Laden des Akkus bei Temperaturen unter 0°C.
- Zum Laden der Akkumulatoren verwenden Sie nur das vom Hersteller empfohlene Ladegerät. Das Verwenden eines Ladegeräts, das für einen anderen Akku-Typ geeignet ist, das Brandrisiko darstellt.
- Wird der Akku nicht gebraucht, lagern Sie ihn fern von metallischen Gegenständen wie Papierklammern, Münzen, Nägel, Schrauben oder andere kleine Metallelemente, die die Klemmen des Akkus kurzschließen können. Der Kurzschluss der Akku-Klemmen kann zu Verbrennungen oder Brand führen.

- Im Falle einer Beschädigung und/oder einer unsachgemäßen Verwendung des Akkus kann zu einer Freisetzung von Gasen kommen. Lüften Sie den Raum, bei Beschwerden konsultieren Sie einen Arzt. Durch Gase können die Atemwege beschädigt werden.
- Unter den extremen Bedingungen kann es zu einer Leckage der Akku-Flüssigkeit kommen. Die aus dem Akkumulator austretende Flüssigkeit kann Reizungen oder Verbrennungen verursachen. Falls eine Leckage festgestellt wird, soll der Benutzer folgendermaßen vorgehen:
 - die Flüssigkeit vorsichtig mit einem Lappen wischen. Den Augen- und Hautkontakt vermeiden.
 - falls es zu dem Hautkontakt kommt, ist die betroffene Körperstelle sofort reichlich mit sauberem Wasser zu spülen, die Flüssigkeit eventuell mit einer milden Säure wie Zitronensaft oder Essig zu neutralisieren.
 - beim Augenkontakt die Augen sofort reichlich mit sauberem Wasser mindestens 10 Minuten lang spülen und Arzt aufsuchen.
- **Beschädigter bzw. veränderter Akku darf nicht verwendet werden. Beschädigte oder veränderte Akkus können unvorhersehbar funktionieren und in der Folge zum Feuer, zur Explosion oder Verletzungen führen.**
- **Lassen Sie keine Feuchtigkeit bzw. kein Wasser auf den Akkumulator einwirken.**
- **Halten Sie stets den Akku von Wärmequellen fern. Lassen Sie den Akku nicht für eine längere Zeit in einer Umgebung, in der Hitze (Stellen mit direkter Sonneneinstrahlung, in der Nähe von Heizkörpern oder da, wo die Temperatur 50 °C übersteigt) herrscht.**
- **Den Akku keinem Feuer bzw. keinen hohen Temperaturen aussetzen. Das Einwirken von Feuer bzw. Temperatur von über 130 °C kann zur Explosion führen.**

ACHTUNG! Die Temperatur von 130 °C kann als 265 °F angegeben werden.

- **Sämtliche Ladeanweisungen einhalten. Den Akku bei Temperaturen, die über den in der Nennwert-Tabelle in der Anweisung genannten Bereich hinausgehen, nicht laden. Das nicht geeignete Laden oder die Temperaturen außerhalb des angegebenen Bereichs können den Akku beschädigen und die Feuergefahr erhöhen.**

AKKUS REPARIEREN:

- **Beschädigte Akkus dürfen nicht repariert werden. Mit der Reparatur des Akkus nur den Hersteller oder eine autorisierte Servicestelle beauftragen.**
- **Den verbrauchten Akkumulator an eine geeignete Stelle bringen, die sich mit der Entsorgung von Gefahrstoffen befasst.**

SICHERHEITSHINWEISE IN BEZUG AUF DAS LADEGERÄT

- **Lassen Sie keine Feuchtigkeit bzw. kein Wasser auf das Ladegerät einwirken. Das Eindringen von Wasser ins Ladegerät erhöht das Risiko eines Stromschlages. Das Ladegerät kann nur in trockenen Räumen verwendet werden.**
- **Vor jeder Bedienungstätigkeit oder Reinigung des Ladegerätes trennen Sie es von der Netzspannung.**
- **Verwenden Sie kein Ladegerät, das auf brennbaren Materialien (z.B. Papier, Textilien) oder in der Nähe von brennbaren Stoffen gelegt ist. Aufgrund der Erhöhung der Temperatur des Ladegeräts während des Ladevorgangs besteht die Gefahr eines Brands.**
- **Vor jedem Gebrauch überprüfen Sie den Zustand des Ladegeräts, des Kabels und des Steckers. Im Falle von Schäden — verwenden Sie das Ladegerät nicht mehr. Versuchen Sie nicht, das Ladegerät zu zerlegen. Lassen Sie alle Instandsetzungen durch eine autorisierte Kundendienstwerkstatt ausführen. Eine unsachgemäß durchgeführte Montage des Ladegeräts kann zu einem Stromschlag oder Brand führen.**

- **Kinder und körperlich, seelisch oder geistig behinderte Personen und anderen Personen, deren Erfahrung oder Wissen nicht ausreichend ist, um das Ladegerät unter Einhaltung von allen Sicherheitsbestimmungen zu bedienen, sollten das Ladegerät ohne Aufsicht einer verantwortlichen Person nicht bedienen. Anderenfalls besteht die Gefahr, dass das Gerät nicht sachgemäß bedient wird und es in Folge dessen zu Verletzungen kommen kann.**
- **Ziehen Sie stets den Netzstecker aus der Steckdose, wenn das Ladegerät nicht im Gebrauch ist.**
- **Sämtliche Ladeanweisungen einhalten. Den Akku bei Temperaturen, die über den in der Nennwert-Tabelle in der Anweisung genannten Bereich hinausgehen, nicht laden. Das nicht geeignete Laden oder die Temperaturen außerhalb des angegebenen Bereichs können den Akku beschädigen und die Feuergefahr erhöhen.**

LADEGERÄT REPARIEREN

- **Beschädigtes Ladegerät darf nicht repariert werden. Mit der Reparatur des Ladegerätes nur den Hersteller oder eine autorisierte Servicestelle beauftragen.**
- **Das verbrauchte Ladegerät an eine geeignete Stelle bringen, die sich mit der Entsorgung derartiger Abfälle befasst.**

ACHTUNG! Das Gerät ist für den Betrieb in Innenräumen bestimmt.

Obwohl eine sichere Konstruktion, Sicherheitseinrichtungen und zusätzliche Schutzeinrichtungen eingesetzt werden, besteht stets das Restrisiko einer Verletzung beim Betrieb der Vorrichtung.

Die Lithium-Ionen-Akkus können herausfließen, sich entzünden oder explodieren, falls sie auf hohe Temperaturen erhitzt werden bez. falls es zu einem Kurzschluss kommt. Die Akkus dürfen deswegen an heißen und sonnigen Tagen im Auto nicht aufbewahrt werden. Der Akku darf nicht geöffnet werden. Die Lithium-Ionen-Akkus enthalten elektronische Sicherungseinrichtungen, deren Beschädigung das Entflammen oder die Explosion des Akkus verursachen kann.

Erläuterung zu den eingesetzten Piktogrammen



1. Die Betriebsanleitung durchlesen und die darin enthaltenen Warnhinweise und Sicherheitshinweise beachten!
2. Schutzbrille und Gehörschutz tragen.
3. Bei der Arbeit eine Schutzmaske tragen.
4. Das Gerät von Kindern fernhalten.
5. Das Gerät vor Regen schützen.
6. In Räumen betreiben. Vor Feuchte und Wasser schützen.
7. Recycling.

8. Zweite Schutzklasse.
9. Getrennt sammeln.
10. Akkuzellen nicht ins Feuer legen.
11. Gefährlich für die aquatische Umwelt.
12. Nicht über 50 °C erhitzen lassen.

AUFBAU UND BESTIMMUNG

Die Hammerbohrmaschine ist ein manuelles akkubetriebenes Elektrowerkzeug. Das Gerät wird mit einem Gleichstrom-Kommutatormotor betrieben. Die Hammerbohrmaschine kann mit oder ohne Schlagfunktion verwendet werden. Die Hammerbohrmaschine ist zum Bohren in Holz, Metall, Kunststoff und Keramik ohne Schlagfunktion sowie in Beton, Stein, Ziegel usw. mit Schlagfunktion bestimmt. Der Anwendungsbereich dieses Werkzeugs umfasst die Ausführung von Sanierungs- und Bauarbeiten, Tischlerarbeiten und aller Arbeiten, die Zuhause selbst durchgeführt werden (Heimwerker).

 **Nichtbestimmungsgemäße Verwendung des Elektrowerkzeugs ist nicht zugelassen.**

BESCHREIBUNG DER SEITEN MIT GRAPHIKEN

Die unten angeführte Nummerierung bezieht sich auf die Elemente des Gerätes, die auf den Seiten mit Graphiken dargestellt werden.

1. Aufnahme SDS-PLUS
2. Spannhülse
3. Drehrichtungsumschalter
4. Hauptschalter
5. Arbeitsbetrieb-Umschalter
6. Beleuchtung
7. Akku
8. Akku-Spannknopf
9. LED-Dioden
10. Ladegerät
11. Taste der Akku-Ladezustandsanzeige
12. Akku-Ladezustandsanzeige (LED-Diode)

* Es können Unterschiede zwischen der Abbildung und dem Produkt auftreten.

BESCHREIBUNG DER VERWENDETEN GRAPHISCHEN ZEICHEN



ACHTUNG



WARNUNG



MONTAGE/EINSTELLUNGEN



INFORMATION

VORBEREITUNG AUF DEN EINSATZ

AKKU HERAUSNEHMEN / EINLEGEN

-  • Den Drehrichtungsumschalter (3) in die Mittelstellung bringen.
- Der Akku-Befestigungsknopf (8) drücken und den Akku (7) herausnehmen (Abb. A).
- Den aufgeladenen Akku (7) in die Aufnahme im Handgriff bis zu einem hörbaren Einrasten des Akku-Befestigungsknopfs (8) einschieben.

AKKU LADEN

-  Das Gerät wird mit dem Akkumulator im teilweise aufgeladenen Zustand geliefert. Die optimalen Umgebungstemperaturen zum Laden des Akkus liegen zwischen 4–40 °C. Ein neuer Akku

oder ein Akku, der eine längere Zeit nicht im Gebrauch war, wird seine volle Versorgungsleistung nach ca. 3–5 Auf- und Entladungszyklen erreichen.



- Den Akku (7) vom Gerät (Abb. A) herausnehmen.
- Das Ladegerät an die Netzsteckdose (230 V AC) anschließen.
- Den Akku (7) ins Ladegerät (10) (Abb. B) einlegen. Prüfen Sie den Akku auf richtigen Sitz (eingeschoben bis zum Anschlag).



Nach dem Anschließen des Ladegerätes an die Netzsteckdose (230 V AC) leuchtet die grüne Diode (9) am Ladegerät auf und signalisiert damit, dass die Spannung anliegt.

Nach dem Hineinlegen des Akkus (7) ins Ladegerät (10) leuchtet die rote LED-Diode (9) am Ladegerät auf, die signalisiert, dass der Ladevorgang des Akkus läuft.

Gleichzeitig leuchten die grünen LED-Dioden (12) in unterschiedlicher Reihenfolge (siehe Beschreibung unten).

- **Das pulsierende Leuchten aller LED-Dioden** bedeutet, dass der Akku entladen ist und aufgeladen werden muss.
- **Falls 2 Dioden pulsierend leuchten**, signalisiert es, dass der Akku teilweise entladen ist.
- **Falls 1 LED-Diode pulsierend leuchtet**, signalisiert es einen hohen Akku-Ladezustand.



Wird der Akku aufgeladen, leuchtet die grüne LED-Diode (9) am Ladegerät und alle LED-Dioden der Ladezustandsanzeige des Akkus (12) dauernd. Nach einiger Zeit (ca. 15 Sekunden) erlöschen die LED-Dioden der Ladezustandsanzeige des Akkus (12).



Laden Sie den Akku nicht länger als 8 Stunden. Die Überschreitung dieser Ladezeit kann zur Beschädigung von Akkuzellen führen. Das Ladegerät schaltet automatisch nach dem vollständigen Aufladen des Akkus aus. Die grüne Diode am Ladegerät wird weiter leuchten. Die LED-Dioden der Ladezustandsanzeige des Akkus erlöschen nach einiger Zeit. Trennen Sie die Ladestation von der Netzspannung vor dem Herausnehmen des Akkus aus dem Ladegerät. Vermeiden Sie kurze nacheinander folgende Ladevorgänge. Nach kurzzeitiger Beanspruchung des Gerätes laden Sie die Akkus nicht erneut. Eine wesentliche Verkürzung der Zeit zwischen den notwendigen Ladevorgängen zeugt davon, dass der Akku verbraucht ist und ausgetauscht werden muss.



Beim Laden werden die Akkus heiß. Keine Arbeiten unmittelbar nach dem Laden ausführen – Abwarten bis der Akku Raumtemperatur erreicht. Dies wird die Beschädigung des Akkus verhindern.

AKKU-LADEZUSTANDSANZEIGE



Der Akku ist mit einer Akku-Ladezustandsanzeige (3 LED-Dioden) (12) ausgestattet. Um den Akku-Ladezustand zu prüfen, drücken Sie die Taste der des Schalters (11) (Abb. C). Das Aufleuchten aller Dioden signalisiert einen hohen Akku-Ladezustand. Leuchten 2 Dioden, bedeutet es, dass der Akku teilweise entladen ist. Das Leuchten nur einer Diode bedeutet, dass der Akku entladen ist und aufgeladen werden muss.

ARBEITSWERKZEUGE MONTIEREN UND AUSTAUSCHEN



Die Hammerbohrmaschine ist für den Betrieb mit Arbeitswerkzeugen mit SDS-Plus-Aufnahmen bestimmt. Vor dem Arbeitsbeginn reinigen Sie die Hammerbohrmaschine und die Arbeitswerkzeuge. Eine dünne Schicht Schmierstoff auf den Stift des Arbeitswerkzeugs auftragen.



Die Hammerbohrmaschine verfügt über das Clic-Clic-Spannsystem (das Zurückziehen der Spannhülse (2) beim Spannen des Arbeitswerkzeugs ist nicht mehr nötig).



- Den Drehrichtungsumschalter (3) in die Mittelstellung bringen.
- Den Stift des Arbeitswerkzeugs in die Aufnahme (1) bis zum Anschlag einsetzen (es kann dabei vorkommen, dass Sie das Arbeitswerkzeug bis zur richtigen Position umdrehen müssen) (Abb. D).

- Das Arbeitswerkzeug ist richtig gespannt, wenn man es nicht ohne Zurückziehen der Spannhülse der Aufnahme herausziehen kann.
- Kommt die Spannhülse (2) nicht mehr in die ursprüngliche Position zurück, so müssen Sie das Arbeitswerkzeug herausnehmen und das ganze Vorgang wiederholen.



Eine hohe Leistung der Hammerbohrmaschine kann nur dann gewährleistet werden, wenn scharfe und nicht beschädigte Arbeitswerkzeuge verwendet werden.

DEMONTAGE DES BETRIEBSWERKZEUGS



Unmittelbar nach der Arbeit können Arbeitswerkzeuge noch heiß sein. Vermeiden Sie den direkten Kontakt mit den Arbeitswerkzeugen und tragen geeignete Schutzhandschuhe. Reinigen Sie Arbeitswerkzeuge immer nach dem Einsatz.



- Die Spannhülse (2) zurückziehen und festhalten.
- Mit der anderen Hand das Arbeitswerkzeug nach vorne (Abb. D) herausnehmen.

ÜBERLASTSCHUTZ



Die Hammerbohrmaschine wird mit Überlastschutz ausgestattet. Die Spindel der Hammerbohrmaschine stoppt, wenn es zur Klemmung von Arbeitswerkzeugen kommt, was die Überlastung des Elektrowerkzeugs verursachen könnte.

BETRIEB / EINSTELLUNGEN

EIN-/AUSSCHALTEN



Einschalten – den Hauptschalter (4) drücken.

Ausschalten – den Hauptschalter (4) freigeben.



Der Bereich der Spindeldrehzahl wird mit der Druckkraft auf die Taste des Schalters (4) geregelt.



Bei jedem Drücken der Taste des Schalters (4) leuchtet die LED-Diode (6) auf, die den Arbeitsbereich beleuchtet.

DREHRICHTUNG LINKS – LINKS



Mit dem Drehrichtungsumschalter (3) wird die Drehrichtung der Spindel der Hammerbohrmaschine gewählt.

Drehrichtung rechts – bringen Sie den Drehrichtungsumschalter (3) in die Endstellung links (Abb. E).

Drehrichtung links – bringen Sie den Drehrichtungsumschalter (3) in die Endstellung rechts.

* Es wird vorbehalten, dass in manchen Fällen die Stellung des Drehrichtungsumschalters in Bezug auf die Drehzahl anders als oben beschrieben sein kann. Man soll die graphischen Zeichen am Umschalter oder Gehäuse des Werkzeugs beachten.



Eine sichere Stellung ist die Mittelstellung des Drehrichtungsumschalter (3), die einen versehentlichen Start des Werkzeugs verhindert.

- In dieser Stellung darf die Hammerbohrmaschine nicht betätigt werden.
- In dieser Stellung werden Bohrer oder Schraubereinsätze ausgetauscht.
- Vor der Betätigung prüfen Sie nach, ob der Drehrichtungsumschalter (3) in der richtigen Stellung ist.



Stellen Sie die Drehrichtung nie, wenn die Spindel der Hammerbohrmaschine rotiert. Vor der Betätigung prüfen Sie nach, ob der Drehrichtungsumschalter in der richtigen Stellung ist. Verwenden Sie keine linke Drehrichtung bei der eingeschalteten Schlagfunktion.

ARBEITSBETRIEB-UMSCHALTER



Die Hammerbohrmaschine ist mit einem 3-Funktions-Arbeitsbetriebsumschalter (5) ausgestattet. Je nach der Einstellung können Sie die Bohrung mit oder ohne Schlagfunktion oder Stoßen (Abb. F) ausführen.



Beim Bohren mit der Schlagfunktion drücken Sie die Hammerbohrmaschine leicht an. Der übermäßige Druck würde eine zu hohe Überlastung des Motors bewirken. Prüfen Sie regelmäßig den einwandfreien Zustand von Arbeitswerkzeugen. Gegebenenfalls schärfen oder austauschen Sie die Arbeitswerkzeuge.

Bevor Sie die Position des Arbeitsbetriebsumsehlers (5) ändern, drücken Sie die Taste der Schalterverriegelung „a“ (Abb. F) ein.

Pos. O – Bohren ohne Schlagfunktion (Bohrer-Symbol)

Pos. I – Bohren mit Schlagfunktion (Bit- und Hammer-Symbol)



Versuchen Sie nie die Position des Arbeitsbetriebsumsehlers beim laufenden Motor der Hammerbohrmaschine zu ändern. Ein solches Vorgehen könnte zur schweren Beschädigung der Hammerbohrmaschine und sogar zur Verletzung des Benutzers führen.

BOHREN



Bevor Sie eine Bohrung mit einem großen Durchmesser ausführen, machen Sie zuerst eine kleinere Bohrung und dann bohren Sie sie zu einem gewünschten Maß auf. Dies wird die Überlastung der Hammerbohrmaschine verhindern.

Bei der Ausführung von tiefen Bohrungen bohren Sie stufenweise zuerst auf kleinere Tiefen, nehmen Sie den Bohrer aus der Bohrung heraus, um die Entfernung von Spänen aus der Bohrung zu ermöglichen.

Kommt es zur Klemmung des Bits beim Bohren, wird der Überlastschutz ansprechen. Schalten Sie die Hammerbohrmaschine sofort aus, um sie nicht beschädigen. Entfernen Sie den geklemmten Bit aus der Öffnung.

Halten Sie die Hammerbohrmaschine in der Achse der auszuführenden Bohrung. Im Idealfall soll der Bit unter rechtem Winkel zur Oberfläche des Werkstücks eingestellt sein. Wird das Gerät beim Betrieb nicht senkrecht gehalten, so kann es zum Verklemmen oder Brechen des Bohrers in der Bohrung und damit zur Verletzung des Benutzers kommen.



Das Dauerbohren mit niedriger Drehzahl kann zum Überhitzen des Motors führen. Beim Betrieb des Gerätes legen Sie regelmäßig Pausen ein oder lassen Sie zu, dass das Gerät mit maximaler Drehzahl ca. 3 Minuten lang leer läuft. Achten Sie darauf, um die Lüftungsöffnungen im Gehäuse zur Lüftung des Motors der Hammerbohrmaschine nicht zu verdecken.

BOHREN MIT SCHLAGFUNKTION



Wählen Sie den geeigneten Bohrmodus, hier: Bohren mit Schlagfunktion aus.

Setzen Sie in die Aufnahme (1) einen entsprechenden Bohrer mit dem Stift vom Typ SDS-Plus ein.

Um das beste Ergebnis zu erhalten, verwenden Sie hochqualitative Bohrer mit Aufsätzen aus Hartmetall (widia).

Den Bohrer an den zu bearbeitende Stoff andrücken.

Die Hammerbohrmaschine durch Eindrücken des Schalters (4) einschalten. Der Mechanismus der Hammerbohrmaschine soll stufenlos laufen, und das Werkzeug soll nicht von der Oberfläche des Werkstücks abschlagen.

Falls nötig, können Sie die Drehzahl durch Eindrücken der Schaltertaste (4) erhöhen.

BEDIENUNG UND WARTUNG

Vor allen Montage-, Einstellungs-, Reparatur- oder Bedienungsarbeiten den Akku vom Gerät herausnehmen.

WARTUNG UND AUFBEWAHRUNG



Es wird empfohlen, das Gerät direkt nach jedem Gebrauch zu reinigen.

Zum Reinigen kein Wasser oder keine anderen Flüssigkeiten verwenden.

Das Gerät ist mit einem trockenen Lappen zu wischen oder mit Druckluft mit niedrigem Druckwert durchzublasen.

- Keine Reinigungs- oder Lösungsmittel verwenden, denn sie können die Kunststoffteile beschädigen.
- Die Lüftungsschlitze der Motorstichsäge regelmäßig reinigen, um die Überhitzung des Motors zu vermeiden.
- Beim übermäßigen Funken am Kommutator ist eine Fachkraft mit der Prüfung des Zustandes der Motor-Kohlebürsten zu beauftragen.
- Das Gerät in einem trockenen Ort, außerhalb der Reichweite von Kindern aufbewahren.
- Das Gerät ist mit herausgenommenem Akku aufzubewahren.



Alle Störungen sind durch den autorisierten Kundendienst des Herstellers zu beheben.

TECHNISCHE PARAMETER

NENNWERTE

Akku-Hammerbohrmaschine		
Parameter	Wert	
Spannung des Akkumulators	18 V DC	
Drehzahl	0-900 min ⁻¹	
Schlagfrequenz	0-5000 min ⁻¹	
Schlagenergie	0,8 J	
Typ der Werkzeugaufnahme	SDS Plus	
Max. Bohrdurchmesser	Stahl	8 mm
	Beton	10 mm
	Holz	16 mm
Schutzklasse	III	
Masse	1,210 kg	
Baujahr	2017	

Akkumulator aus dem Graphite Energy+-System		
Parameter	Wert	
Akkumulator	58G001	58G004
Voltage akku	18 V DC	18 V DC
Typ des Akkumulators	Li-Ion	Li-Ion
Akku-Kapazität	2000 mAh	4000 mAh
Umgebungstemperaturbereich	4°C – 40°C	4°C – 40°C
Ladezeit beim Laden mit einem Ladegerät 58G002	1 h	2 h
Masse	0,400 kg	0,650 kg
Baujahr	2017	2017

Ladegerät aus dem Graphite Energy+ System	
Parameter	Wert
Ladegerättyp	58G002
Versorgungsspannung	230 V AC
Versorgungsfrequenz	50 Hz
Ladespannung	22 V DC
Max. Ladestrom	2300 mA
Umgebungstemperaturbereich	4°C – 40°C
Akku-Ladezeit 58G001	1 h



LÄRM- UND SCHWINGUNGSANGABEN

Informationen über Lärm und Vibrationen

Der Lärmpegel wie der Schalldruckpegel L_{pA} und Schalleistungspegel L_{wA} und die Messunsicherheit K, sind unten in der Anleitung nach EN 60745 angegeben.

Die Vibrationswerte a_h und die Messunsicherheit K wurden nach der Norm EN 60745-2-6 unten angegeben.

Der in dieser BA unten angegebene Vibrationspegel wurde gemäß dem in der Norm EN 60745 bestimmten Messverfahren gemessen und kann zum Vergleich der Elektrowerkzeuge verwendet werden. Er kann auch für eine vorläufige Einschätzung der Vibrationsbelastung verwendet werden.

Der angegebene Vibrationspegel ist repräsentativ für standardmäßige Anwendungen des Elektrowerkzeugs. Der Vibrationspegel kann sich ändern, wenn das Elektrowerkzeug für andere Anwendungen oder mit anderen Arbeitswerkzeugen verwendet wird bzw. nicht ausreichend gewartet wird. Die oben genannten Gründe können zu einer erhöhten Exposition gegenüber Vibrationen während der gesamten Arbeitszeit führen.

Um genau die Vibrationsbelastung einzuschätzen, sind Perioden, in den das Elektrowerkzeug abgeschaltet ist oder eingeschaltet ist, aber nicht gebraucht, ebenfalls zu berücksichtigen. Dadurch kann sich die Exposition gegenüber Vibrationen als viel niedriger erweisen. Zusätzliche Sicherheitsmaßnahmen vornehmen, um den Benutzer vor den Auswirkungen von Vibrationen beispielsweise durch die Wartung des Elektrowerkzeugs und der Arbeitswerkzeuge, die Sicherung der richtigen Temperatur der Hände, die richtige Arbeitsorganisation, zu schützen.

Schalldruckpegel: $L_{pA} = 85,0 \text{ dB (A) K=3dB (A)}$

Schalleistungspegel: $L_{wA} = 96,0 \text{ dB (A) K=3dB (A)}$

Wert der Schwingungsbeschleunigung (Handgriff hinten):

$a_h = 8,64 \text{ m/s}^2 \text{ K} = 1,5 \text{ m/s}^2$

Wert der Schwingungsbeschleunigung (Handgriff vorne):

$a_h = 7,43 \text{ m/s}^2 \text{ K} = 1,5 \text{ m/s}^2$

UMWELTSCHUTZ / CE

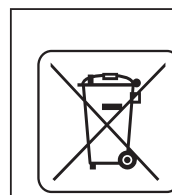

Werfen Sie elektrisch betriebene Produkte nicht in den Hausmüll, sondern einer umweltgerechten Wiederverwertung zuführen. Fragen Sie den Vertreiber oder lokale Verwaltung nach Informationen über die Entsorgung. Elektro- und Elektronik-Altgeräte enthalten Substanzen, die für die Umwelt nicht neutral sind. Das der Wiederverwertung nicht zugeführte Gerät stellt eine potentielle Gefahr für die Umwelt und Gesundheit der Menschen dar.

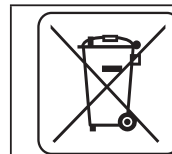

Akkumulatoren/Batterien nicht in den Hausmüll, Feuer bzw. Wasser werfen. Beschädigte bzw. Verbrauchte Akkumulatoren sind ordnungsgemäß in Übereinstimmung mit der gültigen Richtlinie über die Entsorgung von Batterien und Akkumulatoren zu recyceln.

* Änderungen vorbehalten.

„Grupa Topex Spółka z ograniczoną odpowiedzialnością“ Spółka komandytowa mit Sitz in Warschau, ul. Pograniczna 2/4 (nachfolgend: „Grupa Topex“) teilt mit, dass alle Urheberrechte auf den Inhalt der vorliegenden Betriebsanleitung (nachfolgend: „Betriebsanleitung“), darunter u. a. derer Text, Bilder, Schemata, Zeichnungen, sowie Anordnung, ausschließlich Grupa Topex angehören und laut Gesetz über das Urheberrecht und verwandte Rechte vom 4. Februar 1994 (GBl. 2006 Nr. 90 Pos. 631 mit späteren Änderungen) rechtlich geschützt werden. Das Kopieren, Verarbeiten, Veröffentlichungen sowie Modifizieren der gesamten Betriebsanleitung bzw. derer Einzelelemente für kommerzielle Zwecke ohne Einwilligung von Grupa Topex in Schriftform ist streng verboten und kann zivil- und strafrechtlich verfolgt werden.



ПЕРЕВОД ОРИГИНАЛЬНОЙ ИНСТРУКЦИИ ПО ЭКСПЛУАТАЦИИ АККУМУЛЯТОРНЫЙ ПЕРФОРАТОР 58G009

ВНИМАНИЕ: ПЕРЕД НАЧАЛОМ ЭКСПЛУАТАЦИИ ЭЛЕКТРОИНСТРУМЕНТА СЛЕДУЕТ ВНИМАТЕЛЬНО ПРОЧИТАТЬ ДАННУЮ ИНСТРУКЦИЮ И СОХРАНИТЬ В КАЧЕСТВЕ СПРАВОЧНОГО МАТЕРИАЛА.

СПЕЦИАЛЬНЫЕ ТРЕБОВАНИЯ ПО БЕЗОПАСНОСТИ

СПЕЦИАЛЬНЫЕ ТРЕБОВАНИЯ БЕЗОПАСНОСТИ ПРИ РАБОТЕ С ПЕРФОРАТОРОМ

Опасно:

Приступая к каким-либо действиям, связанным с настройкой, обслуживанием (заменой сверла) или ремонтом, выньте аккумуляторную батарею из электроинструмента.

- **Во время работы пользуйтесь средствами защиты органов слуха.** Воздействие шума может вызвать потерю слуха.
- **Во время работы пользуйтесь дополнительными рукоятками, которые входят в комплект электроинструмента.** Потеря контроля над работой электроинструмента может привести к травмам.
- **Удерживайте электроинструмент за изолированные поверхности захвата, так как рабочий инструмент при выполнении операции может прикоснуться к скрытой проводке или к кабелю электроинструмента.** При прикосновении рабочего инструмента к находящемуся под напряжением кабелю доступные металлические части электроинструмента могут попасть под напряжение и вызвать поражение оператора электрическим током.
- **Используйте специальные приборы для нахождения скрытой электрической проводки.** Контакт с находящимися под напряжением проводами может вызвать пожар или поражение электрическим током. Повреждение газопровода может привести к взрыву. Вследствие повреждения водопроводных труб может быть причинен имущественный ущерб, а также возможно поражение электрическим током.
- **Во время работы держите электроинструмент двумя руками, принимайте устойчивую позицию. Содержите рукоятки в чистоте.** Электроинструмент, удерживаемый двумя руками, более безопасен.
- При использовании электроинструмента на высоте примите стабильную позицию и убедитесь в отсутствии посторонних лиц внизу.
- **Не прикасайтесь руками к вращающимся элементам.** При контакте с вращающимися частями электроинструмента, а, в особенности, с рабочим инструментом, можно получить травмы.
- **Откладывайте электроинструмент только после полной его остановки.** Рабочий инструмент может заблокироваться, что приведет к потере контроля над электроинструментом.
- Запрещается направлять работающий перфоратор на себя или других лиц.

ПРАВИЛЬНОЕ ОБСЛУЖИВАНИЕ И ЭКСПЛУАТАЦИЯ АККУМУЛЯТОРНЫХ БАТАРЕЙ

- Пользователь должен контролировать процесс заряда аккумуляторной батареи.
- Не заряжайте аккумуляторную батарею при температуре ниже 0 °C.
- Заряжайте аккумуляторную батарею только зарядным устройством, рекомендованным изготовителем. Зарядное устройство, пригодное для одного типа аккумуляторной батареи, может создавать риск пожара при применении с другим типом аккумуляторной батареи.
- Когда аккумуляторная батарея не используется, держите ее на безопасном расстоянии от металлических предметов, таких как скрепки, монеты, ключи, гвозди, винты или иные мелкие металлические предметы, которые могут замкнуть клеммы аккумуляторной батареи. Короткое замыкание клемм аккумуляторной батареи может вызвать ожоги или пожар.
- В случае повреждения и неправильной эксплуатации из аккумуляторной батареи могут выделяться газы. Следует проветрить помещение, а в случае недомогания обратиться к врачу. Газы могут повредить дыхательные пути.
- При небрежном обращении из аккумуляторной батареи может вытекать жидкость. Вытекающая из аккумуляторной батареи жидкость может вызвать раздражение или ожоги. В таком случае следует действовать как описано ниже:
 - осторожно удалите жидкость тряпочкой. Избегайте попадания жидкости на кожу или в глаза.
 - в случае контакта жидкости с кожей, поврежденное место обильно промойте водой, можно нейтрализовать жидкость неагрессивной кислотой, например, лимонным соком или уксусом.
 - в случае попадания жидкости в глаза, обильно промойте глаза водой в течение 10 минут и обратитесь к врачу.
- Не пользуйтесь поврежденной или модифицированной аккумуляторной батареей. Поврежденные или модифицированные аккумуляторные батареи могут вести себя непредсказуемо, привести к пожару, взрыву, либо создать опасность телесных повреждений.
- Не подвержайте аккумуляторную батарею воздействию влаги или воды.
- Держите аккумуляторную батарею на безопасном расстоянии от источника тепла. Запрещается оставлять аккумуляторную батарею на длительное время в местах воздействия высоких температур (под прямыми солнечными лучами, вблизи обогревателей или там, где температура превышает 50 °C).
- Не подвержайте аккумуляторную батарею воздействию огня или чрезмерно высокой температуры. Воздействие огня или температуры выше 130 °C может вызвать взрыв.

ПРИМЕЧАНИЕ: Вместо температуры 130 °C может быть указана температура 265 °F.

- Соблюдайте все инструкции по зарядке, запрещается заряжать аккумуляторную батарею при температуре, выходящей за пределы диапазона температур, приведенного в таблице номинальных характеристик в инструкции по эксплуатации. Неправильная зарядка или зарядка с несоблюдением рекомендуемых пределов температур может повредить аккумуляторную батарею и повысить риск возникновения пожара.

РЕМОНТ АККУМУЛЯТОРНЫХ БАТАРЕЙ:

- Ни в коем случае не ремонтируйте поврежденные аккумуляторные батареи. Поручайте ремонт аккумуляторной батареи только изготовителю или авторизованной мастерской.

- Отработавшую свой ресурс аккумуляторную батарею следует передать в специальный пункт приема и утилизации опасных отходов данного типа.

УКАЗАНИЯ ПО БЕЗОПАСНОЙ ЭКСПЛУАТАЦИИ ЗАРЯДНОГО УСТРОЙСТВА

- Не подвержайте зарядное устройство воздействию влаги или воды. Попадание воды внутрь зарядного устройства повышает вероятность поражения электрическим током. Зарядное устройство можно использовать только внутри сухих помещений.
- Приступая к каким-либо действиям, связанным с техническим обслуживанием или чисткой зарядного устройства, отключите его от сети.
- Не пользуйтесь зарядным устройством, стоящим на легковоспламеняющихся материалах (например, бумага, текстиль), а также вблизи легковоспламеняющихся веществ. Нагрев зарядного устройства при зарядке создает опасность возникновения пожара.
- Проверяйте техническое состояние зарядного устройства, шнура питания и штепсельной вилки перед каждым использованием. Не пользуйтесь зарядным устройством при наличии повреждений. Не пытайтесь разобрать зарядное устройство. Любой ремонт поручайте авторизованной мастерской. Неправильная сборка зарядного устройства может привести к поражению электрическим током или пожару.
- Зарядное устройство не предназначено для использования лицами (включая детей) с пониженными физическими, чувственными или умственными способностями или при отсутствии у них жизненного опыта или знаний, если они не находятся под контролем или не проинструктированы об использовании устройства лицом, ответственным за их безопасность. В противном случае существует опасность неправильного обращения с зарядным устройством, что может привести к травмам.
- Неиспользуемое зарядное устройство следует отключить от сети.
- Соблюдайте все инструкции по зарядке, запрещается заряжать аккумуляторную батарею при температуре, выходящей за пределы диапазона температур, приведенного в таблице номинальных характеристик в инструкции по эксплуатации. Неправильная зарядка или зарядка с несоблюдением рекомендуемых пределов температур может повредить аккумуляторную батарею и повысить риск возникновения пожара.

РЕМОНТ ЗАРЯДНОГО УСТРОЙСТВА

- Ни в коем случае не ремонтируйте поврежденное зарядное устройство. Поручайте ремонт зарядного устройства только изготовителю или авторизованной мастерской.
- Отработавшее свой ресурс зарядное устройство передайте в специальный пункт приема и утилизации опасных отходов данного типа.

ВНИМАНИЕ! Инструмент служит для работы внутри помещений.

Несмотря на безопасную конструкцию, предпринятые защитные меры и использование средств защиты, всегда существует некоторый остаточный риск получения травмы во время работы.

Аккумуляторные батареи Li-Ion могут потечь, загореться или взорваться, если будут нагреты до высоких температур или произойдет короткое замыкание. Не храните аккумуляторные батареи в автомобиле в жаркие, солнечные дни. Не вскрывайте аккумуляторные батареи. Аккумуляторные батареи Li-Ion снабжены электронной защитой, повреждение которой может вызвать его возгорание или взрыв.

Расшифровка пиктограмм:

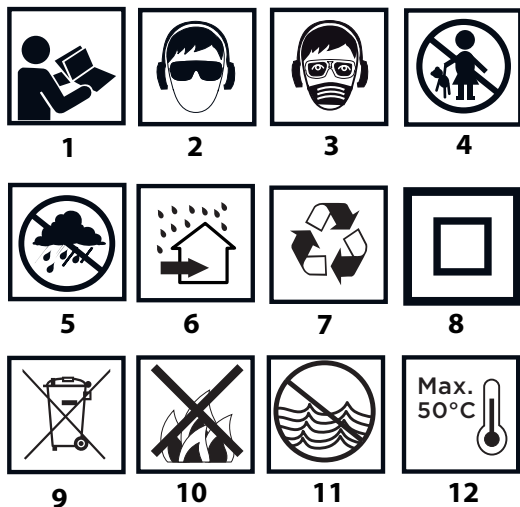

1. Прочитайте инструкцию по эксплуатации, соблюдайте указания и правила техники безопасности, приведенные в инструкции.
2. Носите защитные очки и средства защиты органов слуха.
3. Работайте в защитной маске.
4. Не разрешайте детям прикасаться к оборудованию.
5. Берегите от дождя.
6. Эксплуатируйте внутри помещений, берегите от воды и влаги.
7. Вторичная переработка.
8. Класс защиты II.
9. Селективный сбор отходов.
10. Не бросайте аккумуляторные батареи в огонь.
11. Создает опасность для водной среды.
12. Не нагревайте выше 50 °С.

КОНСТРУКЦИЯ И ПРИМЕНЕНИЕ

Перфоратор – это ручной электроинструмент с питанием от аккумуляторной батареи. В перфораторе использован коллекторный двигатель постоянного тока. Перфоратор можно использовать в режиме работы с ударом или без удара. Перфоратор предназначен для сверления отверстий в древесине, металле, пластмассе и керамике в режиме сверления без удара, а также в бетоне, кирпиче и аналогичных материалах в режиме сверления с ударом. Сфера применения данного электроинструмента – строительные, столярные работы, а также все работы, выполняемые домашними мастерами.



Запрещается применять электроинструмент не по назначению.

ОПИСАНИЕ К ГРАФИЧЕСКИМ ИЗОБРАЖЕНИЯМ

Перечисленная ниже нумерация касается элементов электроинструмента, представленных на страницах с графическими изображениями.

1. Патрон SDS-Plus
2. Крепежная втулка
3. Переключатель направления вращения
4. Кнопка включения
5. Переключатель режима работы
6. Подсветка
7. Аккумуляторная батарея
8. Кнопка крепления аккумуляторной батареи
9. Светодиоды
10. Зарядное устройство

11. Кнопка сигнализации степени заряда аккумулятора
12. Сигнализация степени заряда аккумулятора (светодиоды).

* Внешний вид приобретенного электроинструмента может незначительно отличаться от изображенного на рисунке

РАСШИФРОВКА ПРЕДУПРЕЖДАЮЩИХ ЗНАКОВ



ВНИМАНИЕ



ПРЕДУПРЕЖДЕНИЕ



СБОРКА/НАСТРОЙКА



ИНФОРМАЦИЯ

ПОДГОТОВКА К РАБОТЕ

ВЫЕМКА / КРЕПЛЕНИЕ АККУМУЛЯТОРА

- Поставьте переключатель направления вращения (3) в центральное положение.
- Нажмите кнопку крепления аккумуляторной батареи (8) и вытащите аккумуляторную батарею (7) (рис. А).
- Вставьте заряженную аккумуляторную батарею (7) в рукоятку до щелчка – чтобы сработала кнопка крепления аккумуляторной батареи (8).

ЗАРЯДКА АККУМУЛЯТОРА

Электроинструмент поставляется в торговую сеть с частично заряженной аккумуляторной батареей. Аккумуляторную батарею заряжайте при температуре окружающей среды от 4 °С до 40 °С. Новая аккумуляторная батарея, либо аккумуляторная батарея, которая не использовалась в течение длительного времени, достигнет своей номинальной емкости после 35-5 циклов заряда и разряда.

- Выньте аккумуляторную батарею (7) из электроинструмента (рис. А).
- Подключите зарядное устройство к электрической сети (230 В АС).
- Вставьте аккумуляторную батарею (7) в зарядное устройство (10) (рис. В). Проверьте правильное положение аккумуляторной батареи (она должна быть вставлена до конца).



После включения зарядного устройства в розетку (230 В АС) загорится зеленый светодиод (9) зарядного устройства, который сигнализирует о наличии напряжения.

После того, как аккумуляторная батарея (7) будет вставлена в зарядное устройство (10), загорится красный светодиод (9) зарядного устройства, который сигнализирует о том, что идет процесс зарядки аккумуляторной батареи.

Зеленые светодиоды, сигнализирующие о степени заряда аккумуляторной батареи (12), включаются одновременно – свечение пульсирующее, комбинация их свечения разная (см. описание ниже).

- **Пульсируют все светодиоды** – это означает, что заряд на исходе и аккумуляторная батарея требует зарядки.
- **Светятся 2 светодиода** – это означает частичную разрядку.
- **Пульсирующее свечение 1 светодиода** – это свидетельствует о высоком уровне заряда аккумулятора.



После зарядки аккумуляторной батареи светодиод (9) зарядного устройства загорается зеленым цветом, а все светодиоды, сигнализирующие о степени заряда аккумуляторной батареи (12), светят непрерывно. Через некоторое время (порядка 15 с) светодиоды,

сигнализирующие о степени заряда аккумуляторной батареи (12), гаснут.



Продолжительность процесса зарядки аккумуляторной батареи не должна превышать 8 часов. Превышение данного времени может вызвать повреждение аккумуляторов батареи. Зарядное устройство не выключается автоматически после полной зарядки аккумуляторной батареи. Зеленый светодиод зарядного устройства будет продолжать светить. Светодиоды, сигнализирующие о степени заряда, погаснут через некоторое время. Отключите питание перед выемкой аккумуляторной батареи из зарядного устройства. Избегайте коротких и частых подзарядок. Не подзаряжайте аккумуляторную батарею после кратковременного использования электроинструмента. Существенное сокращение времени работы аккумуляторной батареи между подзарядками свидетельствует об ее износе и необходимости замены.



Во время зарядки аккумуляторные батареи очень сильно нагреваются. Не начинайте работу сразу после завершения процесса зарядки – дайте аккумуляторной батарее остыть до комнатной температуры. Это защитит аккумуляторную батарею от повреждения.

СИГНАЛИЗАЦИЯ СТЕПЕНИ ЗАРЯДА АККУМУЛЯТОРНОЙ БАТАРЕИ



Аккумуляторная батарея оснащена сигнализацией степени заряда (3 светодиода) (12). Чтобы проверить степень заряда аккумуляторной батареи, следует нажать кнопку включения (11) (рис. С). Свечение всех светодиодов свидетельствует о высоком уровне заряда аккумуляторной батареи. Свечение 2 светодиодов означает частичную разрядку. Свечение только 1 светодиода означает, что заряд на исходе и аккумуляторная батарея требует зарядки.

КРЕПЛЕНИЕ И ЗАМЕНА РАБОЧИХ ПРИНАДЛЕЖНОСТЕЙ



Перфоратор работает с рабочими инструментами, имеющими хвостовики типа SDS-Plus. Перед началом работы очистите перфоратор и рабочий инструмент. Нанесите тонкий слой смазки на стержень рабочего инструмента.



Перфоратор оснащен системой крепления clic-clic (не нужно тянуть на себя крепежную втулку (2) во время крепления рабочего инструмента).



- Поставьте переключатель направления вращения (3) в центральное положение.
- Вставьте стержень рабочего инструмента в патрон (1) до упора (если требуется, поверните рабочий инструмент, чтобы он занял нужное положение) (рис. D).
- Рабочий инструмент установлен правильно, если его невозможно вынуть, не оттягивая крепежную втулку патрона.
- Если втулка (2) не возвращается полностью в исходное положение, следует вынуть рабочий инструмент и повторить всю операцию.



Высокая эффективность работы с перфоратором будет достигнута только в случае применения острых и неповрежденных рабочих элементов.

ВЫЕМКА РАБОЧЕГО ИНСТРУМЕНТА



После завершения работы рабочий инструмент может быть горячим. Избегайте прямого контакта с рабочим инструментом и пользуйтесь соответствующими защитными перчатками. Очистите рабочий инструмент после выемки.



- Оттяните и придержите крепежную втулку (2).
- Другой рукой выньте рабочий инструмент движением вперед (рис. D).



ПРЕДОХРАНИТЕЛЬНАЯ МУФТА

Перфоратор оснащен предохранительной муфтой. Шпиндель перфоратора останавливается в случае застопорения рабочего инструмента, а это может привести к перегрузке электроинструмента.

РАБОТА/НАСТРОЙКА

ВКЛЮЧЕНИЕ / ВЫКЛЮЧЕНИЕ



Включение – нажмите кнопку включения (4).



Выключение – отпустить кнопку включения (4)



Частота вращения шпинделя регулируется силой нажима на кнопку включения (4).

При каждом нажатии кнопки включения (4) загорается светодиод (6), освещающий рабочее место.

ПРАВОЕ-ЛЕВОЕ ВРАЩЕНИЕ



С помощью переключателя направления вращения (3) можно выбрать направление вращения шпинделя перфоратора.

Вращение вправо – поставьте переключатель (3) в крайнее левое положение (рис. E).

Вращение влево – поставьте переключатель (3) в крайнее правое положение.

* Внимание, в некоторых случаях в приобретенном электроинструменте положение переключателя может не соответствовать направлению вращения, указанному в инструкции. Следует обратить внимание на графические символы на переключателе или корпусе электроинструмента.



Безопасным положением является центральное положение переключателя направления вращения (3), предотвращающее случайное включение электроинструмента.

- В данном положении невозможно включить электроинструмент.
- В данном положении производите замену сверл.
- Перед включением электроинструмента проверьте правильное положение переключателя направления вращения (3).



Запрещается изменять направление вращения при вращающемся шпинделе перфоратора. Перед включением перфоратора убедитесь, что переключатель направления вращения установлен в нужном положении. В режиме «сверление с ударом» не следует работать с левосторонним вращением.

ПЕРЕКЛЮЧАТЕЛЬ РЕЖИМА РАБОТЫ



Перфоратор оснащен 2-позиционным переключателем режима работы (5). В зависимости от положения переключателя, можно работать в режиме сверления без удара или сверления с ударом (рис. F).

Сверление с ударом требует небольшого нажима на перфоратор. Чрезмерный нажим может вызвать перегрузку двигателя. Систематически контролируйте техническое состояние рабочих инструментов. Если требуется, заточите или замените рабочие инструменты.



Перед переключением переключателя режима работы (5) нажмите кнопку фиксации включателя «а» (рис. F).

Поз. 0 – сверление без удара (значок сверло)

Поз. I – сверление с ударом (значок сверло с молотком)



Запрещается пытаться поменять положение переключателя режима работы при работающем двигателе перфоратора. Это может привести к серьезному повреждению перфоратора, а также причинить телесные повреждения оператору.

СВЕРЛЕНИЕ ОТВЕРСТИЙ



- Приступая к сверлению отверстия большого размера, сначала рекомендуется просверлить отверстие поменьше, а затем расширить его до необходимого размера. Это позволит избежать перегрузки перфоратора.

- При сверлении глубоких отверстий сверлите в несколько приемов, каждый раз вытаскивая сверло из отверстия для удаления из него стружки или пыли.
- Если во время работы произойдет заклинивание сверла, сработает предохранительная муфта. В этом случае сразу выключите перфоратор, чтобы предотвратить его повреждение. Выньте заклинившее сверло из отверстия.
- Держите перфоратор в оси просверливаемого отверстия. Наиболее эффективная работа будет обеспечена при расположении сверла под прямым углом к поверхности обрабатываемого материала. Если во время сверления прямой угол не будет выдержан, это может привести к заклиниванию сверла в отверстии или поломке и, тем самым, причинить телесные повреждения.



Длительное сверление с низкой частотой вращения шпинделя чревато перегревом двигателя. Работайте с перерывами, либо дайте электроинструменту периодически поработать в течение ок. 3 минут без нагрузки с максимальной частотой вращения. Следите за тем, чтобы не заслонялись отверстия в корпусе, служащие для вентиляции двигателя перфоратора.

СВЕРЛЕНИЕ С УДАРОМ



- Выберите нужный режим сверления – в данном случае «сверление с ударом».
- Вставьте в патрон (1) соответствующее сверло с хвостовиком типа SDS-Plus.
- Для сверления с ударом служат сверла с твердосплавными пластинами.
- Прижмите сверло к обрабатываемому материалу.
- Включите перфоратор кнопкой включения (4), механизм перфоратора должен работать плавно, а рабочий инструмент не должен отскакивать от поверхности обрабатываемого материала.
- Если требуется, можно увеличить частоту вращения, нажимая на кнопку включения (4).

ТЕХНИЧЕСКОЕ ОБСЛУЖИВАНИЕ



Приступая к каким-либо действиям, связанным со сборкой, регулировкой, ремонтом или обслуживанием, выньте аккумуляторную батарею из электроинструмента.

УХОД И ХРАНЕНИЕ



- Рекомендуется чистить электроинструмент после каждого использования.
- Для чистки запрещается использовать воду и прочие жидкости.
- Чистите электроинструмент с помощью сухой тряпочки или сжатым воздухом под небольшим давлением.
- Запрещается использовать для чистки чистящие средства и растворители, так как они могут повредить пластмассовые элементы электроинструмента.
- Систематически очищайте вентиляционные отверстия, чтобы не допустить перегрева электроинструмента.
- В случае сильного искрения на коллекторе поручите специалисту проверить состояние угольных щеток двигателя.
- Храните электроинструмент в сухом и недоступном для детей месте.
- На время хранения следует вынуть аккумуляторную батарею из электроинструмента.



Все неполадки должны устраняться авторизованной сервисной мастерской производителя.



ИНФОРМАЦИЯ ОБ УРОВНЕ ШУМА И ВИБРАЦИИ

Информация об уровне шума и вибрации

Уровни шума, то есть уровень звукового давления L_{pA} а также уровень звуковой мощности L_{wA} и значение неопределенности измерения K , приведенные ниже в данной инструкции по эксплуатации, определены по EN 60745.

ТЕХНИЧЕСКИЕ ХАРАКТЕРИСТИКИ

НОМИНАЛЬНЫЕ ХАРАКТЕРИСТИКИ

Аккумуляторный перфоратор		
Параметр	Величина	
Напряжение аккумуляторной батареи	18 В DC	
Частота вращения	0-900 мин ⁻¹	
Частота удара	0-5000 мин ⁻¹	
Энергия удара	0,8 Дж	
Тип хвостовика рабочего инструмента	SDS Plus	
Максимальный диаметр просверливаемых отверстий	Сталь	8 мм
	Бетон	10 мм
	Древесина	16 мм
Класс защиты	III	
Масса	1,210 кг	
Год выпуска	2017	

Аккумуляторная батарея системы Graphite Energy+		
Параметр	Величина	
Аккумулятор	58G001	58G004
Напряжение аккумулятора	18 В DC	18 В DC
Тип аккумулятора	Li-Ion	Li-Ion
Емкость аккумулятора	2000 мАч	4000 мАч
Диапазон температур окружающей среды	4°C – 40°C	4°C – 40°C
Продолжительность зарядки зарядным устройством 58G002	1ч	2ч
Масса	0,400 кг	0,650 кг
Год выпуска	2017	2017

Зарядное устройство системы Graphite Energy+	
Параметр	Величина
Тип зарядного устройства	58G002
Напряжение питания	230 V AC
Частота тока питающей сети	50 Hz
Напряжение заряда	22 V DC
Макс. ток заряда	2300 mA
Диапазон температур окружающей среды	4°C – 40°C
Продолжительность зарядки аккумуляторной батареи 58G001	1 h
Продолжительность зарядки аккумуляторной батареи 58G004	2 h
Класс защиты	II
Масса	0,300 kg
Год выпуска	2017

Уровень вибрации (значение виброускорения) a_h и значение неопределенности измерения K определены по EN 60745-2-6, и приведены ниже.

Приведенный в данной инструкции по эксплуатации уровень вибрации определен по методу измерений, установленному стандартом EN 60745, и может использоваться для сравнения разных моделей электроинструмента одного класса. Параметры вибрационной характеристики можно также использовать для предварительной оценки вибрационной экспозиции.

Заявленная вибрационная характеристика представительна для основных рабочих заданий электроинструмента. Вибрационная характеристика может измениться, если электроинструмент будет использоваться для других целей, либо с другими рабочими принадлежностями, а также в случае недостаточного технического ухода за электроинструментом. Приведенные выше причины могут вызвать увеличение длительности вибрационной экспозиции за период работы.

Для точной оценки вибрационной экспозиции следует учесть время, в течение которого электроинструмент находится в отключенном состоянии, либо во включенном, но не работает. В данном случае значение полной вибрации может быть значительно ниже. Для защиты оператора от вредного воздействия вибрации необходимо применять дополнительные меры безопасности, а именно: обеспечивать дополнительный уход за электроинструментом и рабочими принадлежностями, поддерживать температуру рук на приемлемом уровне, соблюдать режим труда.

Уровень звукового давления: $L_{pA} = 85,0$ дБ(A) $K=3$ дБ(A)

Уровень звуковой мощности: $L_{wA} = 96,0$ дБ(A) $K=3$ дБ(A)

Виброускорение (задняя рукоятка):

$a_h = 8,64$ м/с² $K = 1,5$ м/с²

Виброускорение (передняя рукоятка):

$a_h = 7,43$ м/с² $K = 1,5$ м/с²

ИНФОРМАЦИЯ О ДАТЕ ИЗГОТОВЛЕНИЯ

УКАЗАНА В СЕРИЙНОМ НОМЕРЕ,
КОТОРЫЙ НАХОДИТСЯ НА ИЗДЕЛИИ

Порядок расшифровки информации

2XXXYYG****

где

2XXX – год изготовления,

YY – месяц изготовления

G- код торговой марки (первая буква)

**** - порядковый номер изделия

Изготовлено в КНР для GRUPA TOPEX Sp. z o.o. Sp. k., ul. Pograniczna 2/4, 02-285 Warszawa, Польша

ЗАЩИТА ОКРУЖАЮЩЕЙ СРЕДЫ

	<p>Электроприборы не следует выбрасывать вместе с домашними отходами. Их следует передать в специальный пункт утилизации. Информацию на тему утилизации может предоставить продавец изделия или местные власти. Электронное и электрическое оборудование, отработавшее свой срок эксплуатации, содержит опасные для окружающей среды вещества. Неутилизированное оборудование представляет потенциальную угрозу для окружающей среды и здоровья людей.</p>
--	--

<p>Li-Ion</p>	<p>Аккумуляторы / батареи не следует выбрасывать вместе с домашними отходами, а также запрещается бросать в огонь или в воду. Поврежденные или отработанные аккумуляторы следует утилизировать в соответствии с действующей директивой, касающейся утилизации аккумуляторов и батарей.</p>
----------------------	--

* Оставляем за собой право вводить изменения.

Компания „Grupa Torhex Spółka z ograniczoną odpowiedzialnością” Spółka komandytowa, расположенная в Варшаве по адресу: ul. Pograniczna 2/4 (далее „Grupa Torhex”) сообщает, что все авторские права на содержание настоящей инструкции (далее „Инструкция”), в т.ч. текст, фотографии, схемы, рисунки и чертежи, а также компоновка, принадлежат исключительно компании Grupa Torhex и защищены законом от 4 февраля 1994 года об авторском праве и смежных правах (Вестник законодательных актов РП № 90 поз. 631 с послед. изм). Копирование, воспроизведение, публикация, изменение элементов инструкции без письменного согласия компании Grupa Torhex строго запрещено и может повлечь за собой гражданскую и уголовную ответственность. Информация о дате изготовления указана в серийном номере, который находится на изделии



ПЕРЕКЛАД ІНСТРУКЦІЇ З ОРИГІНАЛУ

ДРИЛЬ УДАРНИЙ АКУМУЛЯТОРНИЙ 58G009

УВАГА! ПЕРШ НІЖ ПРИСТАТИ ДО ЕКСПЛУАТАЦІЇ ЕЛЕКТРОІНСТРУМЕНТУ, СЛІД УВАЖНО ОЗНАЙОМИТИСЯ З ЦЬЮ ІНСТРУКЦІЄЮ Й ЗБЕРЕГТИ ЇЇ У ДОСТУПНОМУ МІСЦІ.

СПЕЦІАЛЬНІ ПРАВИЛА ТЕХНІКИ БЕЗПЕКИ ПІД ЧАС КОРИСТУВАННЯ УСТАТКУВАННЯМ

ДОДАТКОВІ ПРАВИЛА ТЕХНІКИ БЕЗПЕКИ ПІД ЧАС КОРИСТУВАННЯ УДАРНИМ ДРИЛЕМ

Увага!

Перш ніж регулювати, ремонтувати устаткування чи встановлювати різальний інструмент, слід витягти акумулятор із устаткування.

- Під час праці електроінструментом слід вдягати засоби захисту слуху. Тривале нараження на галас може спричинитися до втрати слуху.
- Електроінструмент належить використовувати з застосуванням поміжних руків'їв, що постачаються у комплекті. Втрата контролю над електроінструментом може спричинитися до травмування оператора.
- Під час виконання робіт, протягом яких робочий інструмент здатен натрапити на приховану електропроводку, електроінструмент слід тримати виключно за ізольовані руків'я. Контакт із дротом під напругою здатен спричинити проведення струму на металеві частини електроінструмента і, як наслідок, поразку електричним струмом.
- Для викриття прихованої електропроводки рекомендується використовувати спеціальні прилади. Контакт електроінструмента з дротом під напругою здатен призвести до пожежі або поразки електричним струмом. Пошкодження газової магістралі здатне спричинитися до вибуху. Проникнення у водопровідну магістраль здатне спричинитися до поразки електричним струмом, а також значних матеріальних збитків.
- Під час праці електроінструмент слід завжди ціпко тримати обома руками та зберігати стабільну поставу (положення тіла). Руків'я слід утримувати у чистоті. Електроінструмент, якщо його тримати обома руками, є безпечним.
- Під час праці устаткуванням під стелею слід прийняти поставу з широко розставленими стопами та переконатися, що надолі немає сторонніх.
- Не торкайтеся деталей, що обертаються. Дотик до частин електроінструмента, що обертаються, особливо робочого інструменту, може стати причиною травматизму.
- Перш ніж відкласти електроінструмент, слід дочекатися, доки він не зупиниться. Робочий інструмент може заклинити та стати причиною втрати контролю над електроінструментом.
- Не допускається скеровувати працююче устаткування ані до в напрямку інших, ані до себе.

ПРАВИЛА ЕКСПЛУАТАЦІЇ АКУМУЛЯТОРІВ І ДОГЛЯДУ ЗА НИМИ

- Процес ладування акумулятора повинен проходити під контролем користувача.
- Не рекомендується ладувати акумулятор за температури нижче 0°C.

- Акумулятори допускається ладувати виключно за допомогою зарядного пристрою, рекомендованого виробником. Використання іншого типу зарядного пристрою до ладування акумуляторів невідповідного типу здатне спричинитися до пожежі.
- У випадку перерви у використанні акумулятора його належить зберігати окремо від металевих предметів, наприклад, скріпок для паперу, монет, цвяхів, гвинтів тощо, які здатні з'єднати контактні площадки. У випадку закорочення контактів акумулятора не виключена можливість отримання опіку чи повстання пожежі.
- У випадку пошкодження акумулятора або його неправильної експлуатації з акумулятора можуть виділятися гази. Провітріть приміщення; у випадку поганого самопочуття зверніться до лікаря. Гази здатні пошкодити дихальні шляхи.
- В екстремальних умовах існує можливість витікання електроліту з акумулятора. Рідина, що витікає з акумулятора, може спричинитися до опіку чи подразнення. Нижче описаний порядок дій у випадку виявлення витікання електроліту.
 - Обережно витріть рідину шматком тканини. Уникайте контакту електроліту зі шкірою та очима.
 - У випадку контакту електроліту зі шкірою негайно промийте місце контакту великою кількістю води, у разі потреби нейтралізуйте електроліт лугідним розчином кислоти, наприклад, лимонним соком чи оцтом.
 - У випадку потрапляння електроліту до очей негайно промийте очі великою кількістю проточної води протягом не менше 10 хвилин і зверніться до лікаря.
- Не допускається використовувати пошкоджений акумулятор або акумулятор, до конструкції якого внесено зміни. Поводження акумуляторів, які було пошкоджено, або конструкцію яких було змінено, неможливо прогнозувати, що може призвести до пожежі, вибуху або небезпеки травматизму.
- Не допускається піддавати акумулятор дії води чи вологи.
- Акумулятор завжди повинен знаходитися на безпечній відстані від джерел тепла. Не допускається наражати його на тривалу дію підвищених температур (прямих сонячних променів, залишати поблизу обігрівачів або ж у середовищі, температура якого перевищує 50°C).
- Забороняється піддавати акумулятор дії вогню або високих температур. Дія вогню або температур понад 130°C здатна призвести до вибуху.

УВАГА! Температура 130°C може бути виражена у градусах Фаренгейта як 265°F.

- Слід дотримуватися всіх інструкцій щодо ладування; забороняється ладувати акумулятор за температури, що виходить за межі діапазону, вказаного у таблиці технічних характеристик в інструкції з експлуатації. Неправильне ладування або ладування за температур, що виходять за обумовлені межі, може пошкодити акумулятор і підвищити ризик виникнення пожежі.

РЕМОНТ АКУМУЛЯТОРІВ

- Забороняється ремонтувати пошкоджені акумулятори. Ремонт акумуляторів повинен виконуватися виключно виробником або в авторизованому сервісному центрі.
- Зужитий акумулятор слід доставити до спеціального закладу з утилізації відходів такого типу.

ПРАВИЛА ТЕХНІКИ БЕЗПЕКИ ПІД ЧАС ВИКОРИСТАННЯ ЗАРЯДНОГО ПРИСТРОЮ

- **Не допускається піддавати зарядний пристрій дії води чи вологи.** Вода, що потрапляє всередину пристрою, збільшує ризик поразки електричним струмом. Зарядний пристрій призначений для експлуатації виключно всередині сухих приміщень.
- Перш ніж проводити регламентні роботи чи ремонтувати зарядний пристрій, його слід від'єднати від мережі живлення.
- **Не допускається користуватися зарядним пристроєм, що встановлений на легкозаймистій поверхні (напр., папері, тканині) або знаходиться поблизу легкозаймистих речовин.** З огляду на зростання температури зарядного пристрою під час процесу ладування існує загроза виникнення пожежі.
- **Щоразу перед використанням слід перевірити технічний стан зарядного пристрою, шнуру і виделки.** У випадку виявлення пошкоджень слід відмовитися від використання такого зарядного пристрою. **Не допускається заходитися самостійно розкладати зарядний пристрій.** Будь-який ремонт повинен проводитися в авторизованому сервісному центрі. У разі некваліфікованого складання-розкладання зарядного пристрою існує ризик поразки електричним струмом або виникнення пожежі.
- Діти й особи з обмеженими чутливістю, фізичними та психічними можливостями, або особи з браком досвіду чи обізнаності з обладнанням, не допускаються до самостійного обслуговування зарядного пристрою без нагляду відповідальної особи, навіть за умови дотримання всіх правил техніки безпеки. У протилежному випадку існує ризик неправильної експлуатації устаткування, внаслідок чого може дійти до травматизму.
- **Якщо зарядний пристрій не експлуатується, його слід від'єднати від електромережі.**
- **Слід дотримуватися всіх інструкцій щодо ладування; забороняється ладувати акумулятор за температури, що виходить за межі діапазону, вказаного у таблиці технічних характеристик в інструкції з експлуатації.** Неправильне ладування або ладування за температур, що виходять за обумовлені межі, може пошкодити акумулятор і підвищити ризик виникнення пожежі.

РЕМОНТ ЗАРЯДНОГО ПРИСТРОЮ

- **Не допускається ремонтувати пошкоджений зарядний пристрій.** Ремонт зарядного пристрою повинен виконуватися виключно виробником або в авторизованому сервісному центрі.
- **Зужитий зарядний пристрій слід доставити до спеціального закладу з утилізації відходів такого типу.** 

УВАГА! Устаткування призначене для експлуатації у приміщеннях і не призначене для праці назовні.

Незважаючи на застосування безпечної конструкції, заходи безпеки й додаткові засоби особистої безпеки, завжди існує залишковий ризик травматизму під час праці.

Існує імовірність витікання електроліту з літійонного акумулятора, його загоряння або вибуху у випадку нагрівання до високих температур або закорочування. **Не допускається зберігати акумулятор в автомобілі у сонячні та спекотні дні.** Забороняється намагатися розкрити акумулятор. Літійонні акумулятори містять у своїй конструкції електронні запобіжники, які у випадку пошкодження можуть спричинитися до загоряння або вибуху акумулятора.

Умовні позначки

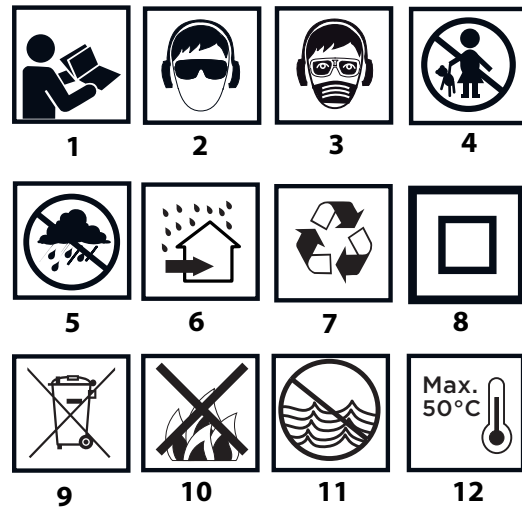

1. Прочитайте інструкцію, дотримуйтесь правил техніки безпеки, що містяться в ній!
2. Працюйте у захисних окулярах і навушниках.
3. Працюйте у захисній масці.
4. Зберігати у недоступному для дітей місці!
5. Боїться дощу!
6. Для використання всередині приміщень. Боїться води та вологи.
7. Recykling (Переробка вторсировини)
8. II клас із електроізоляції
9. Сортування сміття
10. Не допускається кидати елементи живлення у вогонь.
11. Несе загрозу для водного середовища.
12. Не допускати нагрівання понад 50°C.

БУДОВА І ПРИЗНАЧЕННЯ

Ударний дріль являє собою ручний електроінструмент, що живиться від акумулятора. Електроінструмент працює від електромотору колекторного типу постійного струму. Ударний дріль допускає використання як у режимі без удару, а також у режимі з ударом. Ударний дріль призначений до свердлення отворів у дереві, металі, пластмасах і кахлі у режимі без удару, а також у бетоні, камені, цеглі тощо у режимі з ударом. Інструмент призначений до використання у ремонтно-будівельних, столярських працях, а також до інших аматорських праць.

Не допускається використовувати електроінструмент не за призначенням.

ОПИС МАЛЮНКІВ

Перелік елементів зовнішнього вигляду електроінструмента, що зазначений нижче, стосується малюнків до цієї інструкції.

1. Патрон SDS-PLUS
2. Муфта кріпильна
3. Перемикач реверсу
4. Кнопка ввімкнення
5. Перемикач робочого режиму
6. Підсвітлення
7. Акумулятор
8. Кнопка блокування акумулятора
9. Світлодіоди LED
10. Зарядний пристрій
11. Кнопка індикатора заладування акумулятора
12. Індикація стану заладування акумулятора (світлодіоди LED)

* Існує можливість відмінності між фактичним зовнішнім виглядом електроінструменту та таким, що зображений на малюнку.

ОПИС ГРАФІЧНИХ СИМВОЛІВ



УВАГА!



ЗАСТЕРЕЖЕННЯ



МОНТАЖ/НАЛАШТУВАННЯ



ІНФОРМАЦІЯ

ПІДГОТОВКА ДО РОБОТИ

ВСТАНОВЛЕННЯ-ВИЙМАННЯ АКУМУЛЯТОРА



- Встановіть перемикач реверсу (3) у середнє положення.
- Натисніть кнопку блокування акумулятора (8) і витягніть акумулятор (7) (мал. А).
- Вкладіть зарядований акумулятор (7) у руків'я, аж буде чути клацання фіксаторів (8).

ЛАДУВАННЯ АКУМУЛЯТОРА



Устаткування постачається з акумулятором, що є частково наладованим. Акумулятор допускається ладувати за температури оточуючого середовища 4-40°C. Акумулятор, що є новим або таким, що довгий час не експлуатувався, досягає максимальної ємності після прибіл. 3-5 циклів ладування-розладування.



- Вийміть акумулятор (7) із устаткування (мал. А).
- Вставте виделку зарядного пристрою до розетки електромережі (230 В зм.ст.).
- Вкладіть акумулятор (7) у гніздо зарядного пристрою (10) (мал. В). Упевніться, що акумулятор щільно прилягає до гнізда (вставлений до опору).



Після ввімкнення зарядного пристрою до розетки мережі живлення (230 В зм.ст.) засвітиться зелений світлодіод (9) на зарядному пристрої, який сигналізує, що останній знаходиться під напругою.

Після встановлення акумулятора (7) у зарядному пристрої (10) на ньому засвітиться червоний світлодіод (9), який сигналізує тривання процесу ладування акумулятора.

Водночас миготітимуть зелені світлодіоди (12) стану наладування акумулятора. Комбінації загорання світлодіодів див. нижче.

- **Миготять усі світлодіоди:** акумулятор розладовано повністю; заладуйте акумулятор.
- **Миготять 2 світлодіоди:** акумулятор частково розладований.
- **Миготить 1 світлодіод:** акумулятор наладовано майже повністю.



Після заладування акумулятора (9) на зарядному пристрої світиться зелений світлодіод, а всі світлодіоди стану наладованості акумулятора (12) перестають миготіти і засвічуються постійним світлом. Після збігу певного часу (прибіл. 15 сек.) світлодіоди стану заладування акумулятора (12) згасають.



Не рекомендується залишати акумулятор у зарядному пристрої довше 8 годин. У разі перевищення цього часу не виключене пошкодження елементів акумулятора. Зарядний пристрій акумулятора не посідає функції автоматичного вимкнення після повного наладування акумулятора. Червоний діод на зарядному адаптері світитиметься надалі. Світлодіоди стану наладування акумулятора згасають після збігу певного часу. Перш ніж

вийняти акумулятор із зарядного пристрою, від'єднайте виделку від мережі живлення. Рекомендується не допускати частого часткового ладування акумулятора. Не рекомендується доладовувати акумулятор після нетривалого використання електроінструменту. Значне скорочення часу між черговими ладуваннями свідчить про те, що акумулятор вичерпав ресурс і підлягає заміні.



Не допускається заходитися працювати негайно після наладування акумулятора: слід зачекати до його вистигання до кімнатної температури. Це дозволить захистити його від пошкодження.

ІНДИКАЦІЯ СТАНУ ЛАДУНКУ АКУМУЛЯТОРА



Акумулятор посідає засіб індикації стану наладування акумулятора (3 світлодіоди LED) (12). Щоб перевірити стан наладування акумулятора, натисніть кнопку вимикача (11) (мал. С). Якщо світяться всі діоди, акумулятор наладовано майже повністю. Загорання двох діодів свідчить, що акумулятор частково розладований. Якщо світиться тільки один світлодіод, акумулятор розладовано повністю.

ЗАМІНА РОБОЧОГО ІНСТРУМЕНТУ



Ударний дріль призначений до роботи різальним і робочим інструментом, що посідає хвостовик типу SDS-Plus. Перш ніж заходитися працювати, слід очистити ударний дріль і різальний чи робочий інструмент. Змастіть тонким шаром хвостовик різального чи робочого інструмента.



Ударний дріль посідає систему кріплення інструменту «clis-clis» (що не потребує відтягування кріпильної муфти патрону (2) під час вкладання хвостовика різального чи робочого інструмента).



- Встановіть перемикач реверсу (3) у середнє положення.
- Вкладіть хвостовик робочого інструменту до патрону (1) до опору (може знадобитися прокрутити робочий інструмент довкола вісі, щоб хвостовик став у потрібне положення) (мал. D).

• Вважається, що різальний чи робочий інструмент сів на місце, якщо його не вдається вільно витягти рукою, натомість потрібно відтягти кріпильну муфту назад.

• Якщо кріпильна муфта (2) повністю не повертається у вихідне положення, слід витягти різальний чи робочий інструмент й повторити спробу вкласти інструмент.



Висока видатність праці ударним дрилем можлива за умови використання нагостреного та непошкодженого різального інструменту.

ЗАМІНА РОБОЧОГО ІНСТРУМЕНТУ



Обережно! Безпосередньо після закінчення праці робочий інструмент може бути гарячим. Слід уникати контакту з різальним інструментом голіруч, а одягати захисні рукавиці. Витягши різальний інструмент, його слід негайно очистити.



• Візьміться за кріпильну муфту (2) на патроні й відтягніть її назад.

• Іншою рукою витягніть робочий інструмент у напрямку наперед (мал. D).

ЗАХИСТ ВІД ПЕРЕВАНТАЖЕННЯ ДВИГУНА



Ударний дріль обладнано вбудованою проти перевантажувальною муфтою. Шпіндель ударного дріля зупиняється щоразу у випадку застрягання різального інструмента, що запобігає перевантаженню двигуна електроінструмента.

ПОРЯДОК РОБОТИ/РОБОЧІ НАЛАШТУВАННЯ

ВМИКАННЯ І ВИМИКАННЯ



Ввімкнення: натисніть кнопку ввімкнення (4).



Вимкнення: відпустіть кнопку ввімкнення (4).

Швидкість обертання шпинделя електроінструмента регулюється силою натиску на кнопку ввімкнення (4).

i Щоразу під час натиснення на кнопку ввімкнення (4) починає світитися світлодіод (6), що додатково освітлює місце праці.

НАПРЯМОК ОБЕРТАННЯ ПРАВОРУЧ-ЛІВОРУЧ (РЕВЕРС)

i Перемикачі напрямку обертання (реверс) шпинделя допускається за допомогою перемикача (3) ударного дреля.

Оберти праворуч: встановіть перемикач реверсу (3) у крайнє ліве положення. (мал. Е).

Оберти ліворуч (реверс): встановіть перемикач реверсу (3) в крайнє праве положення.

* Допускається, що у деяких моделях положення перемикача встановлюється у дещо іншому порядку. У кожному разі перемикач позначено вказівними написами чи графічними символами.

i В електроінструменті передбачено безпечне положення перемикача напрямку обертів (реверсу) (3) — середнє, — що забезпечує електроінструмент від самочинного пуску.

- Якщо перемикач знаходиться у цьому положенні, електроінструмент неможливо ввімкнути.
- Цю функційність передбачено для безпечної заміни свердел.
- Перш ніж заходитися працювати, слід упевнитися, що перемикач напрямку обертів (3) перемкнено у потрібне положення.

! Не допускається змінювати напрямку обертання (реверс) шпинделя під час обертання останнього. Перш ніж пристати до роботи слід упевнитися, що перемикач напрямку обертів перемкнено у потрібне положення. Не допускається перемикач на реверс під час праці у режимі з ударом.

ПЕРЕМИКАЧ РОБОЧОГО РЕЖИМУ

i Ударний дріль обладнано 2-функційним перемикачем робочого режиму (5). Залежно від налаштувань допускається виконувати свердлення з ударом або без (мал. F).

Свердлення з ударом вимагає спричинення на дріль деякого зусилля. Проте надмірний тиск здатен спричинитися до перевантаження електромотору інструмента. Слід періодично перевіряти стан робочого інструмента. У разі необхідності робочий або різальний інструмент нагострюють чи замінюють.

! Перш ніж перемикачі кнопку робочого режиму (5), слід натиснути кнопку блокування перемикача «а» (мал. F).

Пол. 0 - свердлення без удару (символ свердла).

Пол. I - свердлення з ударом (символ свердла й молотка).

! Не допускається змінювати положення перемикача режиму роботи під час праці електромотору інструмента. Недотримання до цієї настанови здатне привести до суттєвого пошкодження ударного дреля чи травмування оператора.

СВЕРДЛЕННЯ ОТВОРІВ

i • У разі потреби свердлення отвору більшого діаметру рекомендується спершу просвердити отвір меншого діаметру, а тоді розсвердити його до потрібного діаметру. Це запобігає зайвому обтяженню ударного дреля.

i • Під час свердлення отворів дужої глибини рекомендується просвердлювати отвір поступово, ступенями, кожен раз просуваючи свердло назад з метою усунення пилу, тирси й друк з отвору.

• У разі заклинення свердла під час праці спрацьовує протипереважувальна муфта. У такому випадку слід негайно вимкнути електроінструмент, щоб запобігти його пошкодженню. Витягніть свердло, що його заклинило, з отвору.

• Вісь свердла, вставленого у патрон ударного дреля, повинна співпадати з віссю просвердленого отвору. Свердло належить розташовувати під прямим кутом до поверхні, у який просвердлюється отвір. У разі недотримання перпендикулярності вісі свердлення і площини поверхні, у якій виконується отвір, існує можливість заклинення чи зламання свердла в отворі і, як наслідок, травмування користувача.



Тривале свердлення за низької швидкості обертання шпинделя загрожує перегріванням двигуна. Щоб запобігти цьому рекомендується робити періодичні перерви у роботі, або дати електроінструменту попрацювати на яловому ході на максимальних обертах прибіл. 3 хвилини. Під час праці слід зважати на те, щоб вентиляційні щілини у корпусі, що призначені до охолодження електродвигуна ударного дреля, не затулялися.

СВЕРДЛЕННЯ З УДАРОМ

- Виберіть відповідний режим свердлення, у даному випадку свердлення з ударом.
- Вкладіть у патрон (1) відповідне свердло з хвостовиком типу SDS-PLUS.
- Для свердлення з ударом рекомендується використовувати високоякісні свердла з карбідними (твердосплавними) напайками.
- Приставте свердло до матеріалу, що його оброблюють.
- Ввімкніть ударний дріль шляхом натиснення на кнопку ввімкнення (4), механізм дреля повинен працювати плинне, а свердло не повинно відскакувати від поверхні матеріалу, що його оброблюють.
- У разі потреби можна збільшити швидкість обертання шляхом підсилення тиску на кнопку ввімкнення (4).

ЗБЕРІГАННЯ ТА ОБСЛУГОВУВАННЯ

! Перш ніж регулювати, ремонтувати устаткування чи встановлювати різальний інструмент, слід витягти акумулятор із устаткування.

ДОГЛЯД І ЗБЕРІГАННЯ

- Рекомендується чистити устаткування щоразу після користування.
- Не допускається чищення устаткування за допомогою води чи іншої рідини.
- Устаткування допускається чистити виключно за допомогою сухої ганчірки, пензля або струменем стисненого повітря низького тиску.
- Не допускається використовувати при цьому ані мийні засоби, ані розчинники, оскільки вони здатні пошкодити пластикові елементи електроінструменту.
- Вентиляційні щілини у корпусі двигуна належить утримувати у чистоті, щоб запобігти перегріванню електроінструмента.
- У разі появи надмірного іскрення комутатору електроінструмент слід передати кваліфікованому спеціалісту на перевірку стану вугільних щіточок двигуна.
- Електроінструмент зберігають в сухому місці, недоступному для дітей.
- Устаткування слід зберігати окремо від акумулятора.

У разі будь-яких неполадок слід звертатися до авторизованого сервісного центру виробника.

ТЕХНІЧНІ ХАРАКТЕРИСТИКИ

НОМІНАЛЬНІ ХАРАКТЕРИСТИКИ

Дріль ударний акумуляторний	
Характеристика	Вартість
Напруга акумулятора	18 В пост.ст.
Швидкість обертання	0-900 хв. ⁻¹
Частота ударів	0-5000 хв. ⁻¹
Енергія удару	0,8 Дж
Тип хвостовика робочого інструменту	SDS Plus

Максимальний діаметр свердла	Сталь	8 мм
	Бетон	10 мм
	Дерево	16 мм
Клас електроізоляції		III
Маса		1,210 кг
Рік виготовлення		2017

Акумулятор системи Graphite Energy+		
Характеристика	Вартість	
Акумулятор	58G001	58G004
Напруга акумулятора	18 В пост.ст.	18 В пост.ст.
Тип акумулятора	Li-Ion	Li-Ion
Ємність акумулятора	2000 мАгод	4000 мАгод
Діапазон температур оточуючого середовища	4 - 40°C	4 - 40°C
Час ладування з використанням зарядного пристрою 58G002	1 h	2 h
Маса	0,400 кг	0,650 кг
Рік виготовлення	2017	2017

Зарядний пристрій системи Graphite Energy+	
Характеристика	Вартість
Тип зарядного пристрою	58G002
Напруга живлення	230 V AC
Частота струму	50 Hz
Напруга ладування	22 V DC
Макс. сила струму ладування	2300 mA
Діапазон температур оточуючого середовища	4°C – 40°C
Час ладування акумулятора 58G001	1 h
Час ладування акумулятора 58G004	2 h
Клас електроізоляції	II
Маса	0,300 kg
Рік виготовлення	2017



ІНФОРМАЦІЯ ПРО РІВЕНЬ ШУМУ І КОЛИВАНЬ

Інформація щодо галасу та вібрації

Рівні галасу, такі як рівень акустичного тиску L_{pA} та рівень акустичної потужності L_{wA} , а також невизначеність вимірювання K , вказані в інструкції нижче, згідно зі стандартом EN 60745.

Амплітуда коливань або вібрації a_h і невизначеність вимірювання K визначаються згідно зі стандартом EN 60745-2-6 і наводяться нижче.

Зазначений у цій інструкції рівень вібрації (коливань) виміряний згідно з визначеною стандартом EN 60745 процедурою вимірювання і може бути використаний до порівняльного аналізу електроінструментів. Він також годиться до попереднього аналізу експозиції вібрації.

Вказаний рівень вібрації відповідає основним варіантам експлуатації електроінструменту. Якщо електроінструмент експлуатується з іншою метою або з іншими робочими інструментами, а також, якщо регламентні роботи не є адекватними або достатніми, рівень вібрації може відрізнятись. Вищезгадані причини можуть викликати підвищену експозицію вібрації протягом усього періоду експлуатації.

Для ретельного визначення експозиції вібрації слід взяти до уваги періоди, коли електроінструмент вимкнений або коли він ввімкнений, але не використовується у роботі. Таким чином, сумарна експозиція вібрації може виявитись суттєво меншою.

Слід впровадити додаткові засоби безпеки з метою захисту користувача від наслідків вібрації, таких як: догляд за електроінструментом і робочим інструментом, забезпечення відповідної температури рук, належна організація праці.

Рівень тиску галасу: $L_{pA} = 85,0$ дБ(A) $K=3$ дБ(A)

Рівень акустичної потужності: $L_{wA} = 96,0$ дБ(A) $K=3$ дБ(A)

Значення вібрації (прискорення коливань) на задньому руків'ї:

$a_h = 8,64$ м/с² $K = 1,5$ м/с²

Значення вібрації (прискорення коливань) на передньому руків'ї:

$a_h = 7,43$ м/с² $K = 1,5$ м/с²

ОХОРОНА СЕРЕДОВИЩА/СЕ



Зужиті продукти, що працюють на електричному живленні, не слід викидати разом з побутовими відходами, а утилізувати в спеціальних закладах. Відомості про утилізацію можна отримати в продавця продукції чи в органах місцевої адміністрації. Відпрацьовані електричні та електронні прилади містять речовини, що не є сприятливими для природного середовища. Обладнання, що не передається до переробки, може становити небезпеку для середовища та здоров'я людини.



Li-Ion

Не допускається утилізувати акумулятори/елементи живлення разом із побутовими відходами; не допускається кидати їх у вогонь або воду. Пошкоджені або використані акумулятори слід правильно утилізувати з метою подальшої переробки згідно з діючою директивою щодо утилізації акумуляторів та елементів живлення.

* Виробник залишає за собою право вносити зміни.

«Grupa Torhex Spółka z ograniczoną odpowiedzialnością» Spółka komandytowa, z юридичною адресою в Варшаві, ul. Pograniczna 2/4, (тут і далі згадуване як «Grupa Torhex») сповіщає, що всі авторські права на зміст даної інструкції (тут і далі називаної «Інструкція»), в тому на її текст, розміщені світлини, схематичні рисунки, креслення, а також розташування текстових і графічних елементів належать виключно до Grupa Torhex і застережені відповідно до Закону від 4 лютого 1994 року «Про авторське право й споріднені права» (див. орган держдрук Польщі «Dz. U.» 2006 № 90 п. 631 з подальш. зм.). Копіювання, переробка, публікація, переробка в комерційних цілях всієї Інструкції чи окремих її елементів без письмового дозволу Grupa Torhex суворо заборонене. Недотримання до цієї вимоги тягне за собою цивільну та карну відповідальність



EREDETI HASZNÁLATI UTASÍTÁS FORDÍTÁSA AKKUS FÚRÓKALAPÁCS 58G009

FIGYELEM: FIGYELEM: AZ ELEKTROMOS SZERSZÁM ÜZEMBE HELYEZÉSE ELŐTT FIGYELMESEN OLVASSA EL EZT A HASZNÁLATI UTASÍTÁST ÉS ŐRIZZE MEG KÉSŐBBI FELHASZNÁLÁS CÉLJÁRA.

RÉSZLETES BIZTONSÁGI ELŐÍRÁSOK

A FÚRÓKALAPÁCS BIZTONSÁGOS HASZNÁLATÁRA VONATKOZÓ RÉSZLETES ELŐÍRÁSOK

Figyelem:

A szabályozással, kezeléssel (fúró csere) vagy javítással kapcsolatos bármilyen tevékenység megkezdése előtt vegye ki az akkumulátort a berendezésből.

- **A munka közben hallásvédő eszközt kell alkalmazni.** A túlzott zajártalom hallásromlást, süketiséget okozhat.
- **A berendezést a készlettel együtt leszállított kiegészítő markolatokkal kell használni.** A szerszám feletti uralom elvesztése kezelőjének sérülését okozhatja.
- **Olyan munkák végzésekor, melyek során a munkaszerszám rejtett elektromos kábelekre találhat, a berendezést kizárólagosan a szigetelt markolatnál kell megfogni.** Az érintkezés az elektromos vezetékkel feszültség alá helyezné a berendezés fém alkatrészeit, ez pedig áramütéses balesetet okozhat.
- **Megfelelő műszereket kell alkalmazni a rejtett hálózati vezetékek felderítésének érdekében.** A feszültség alatti vezetékekkel való érintkezés tüzesethez vagy elektromos áramütéshez vezethet. A gázvezeték megsérülése robbanáshoz vezethet. A vízvezetékbe hatolás elektromos áramütéshez vezethet, valamint komoly anyagi károkhhoz vezethet.
- **A berendezést a munka közben mindig tartsa a két kezében, stabil üzemi pozícióban. Tartsa a fogantyúkat tisztán.** A berendezés két kézben tartása biztonságosabb.
- A magasan tartott berendezés használatakor tartsa szélesen a lábát és ügyeljen rá, hogy alul nincs illetéktelen személy.
- **Kerülje a forgó elemekkel való érintkezést.** A berendezés forgó részeinek, főleg a tokmányának megfogása testi sérülést okozhat.
- **Az eltevés előtt várja meg, míg a berendezés teljesen leáll.** A betétszerszám beakadhat, vagy a szerszám fölötti uralom elvesztését okozhatja.
- Tilos a működésben levő berendezést mások, vagy maga felé fordítani.

AZ AKKUMULÁTOROK MEGFELELŐ KEZELÉSE ÉS ÜZEMELTETÉSE

- Az akkumulátor töltési folyamatát a felhasználó felügyeletével kell elvégezni.
- Kerülje az akkumulátor töltését 0°C hőmérséklet alatt.
- **Az akkumulátorokat kizárólagosan a gyártó által ajánlott töltővel szabad tölteni.** Egyéb típusú akkumulátor töltéséhez rendeltetett töltő használata tűz keletkezésének kockázatát váltja ki.
- **Amikor az akkumulátor használaton kívül van, tartsa távol a fémtárgyaktól, mint pl. iratkapocs, pénzérme, kulcs, szög, csavar és olyan egyéb fémtárgyaktól, melyek rövidre zárhatják az akkumulátor érintkezőit.** Az akkumulátor érintkezőinek rövidre zárása megégést, vagy tüzet okozhat.

- **Az akkumulátor megsérülése vagy nem megfelelő használata esetén gáz kiszivárgására kerülhet sor.** Ilyen esetben a helyiséget ki kell szellőztetni és tünetek jelentkezésekor orvoshoz kell fordulni. A gőzök a légutak megsérülését okozhatják.
- **Extrém körülmények között a folyadék kiszivároghat az akkumulátorból. Az akkumulátorból kikerülő folyadék irritációt vagy megégést okozhat.** Szivárgás észlelése esetén az alább módon kell eljárni:
 - szövet darabbal óvatosan törölje fel a folyadékot. Kerülni kell a bőrre és a szembe jutását.
 - bőrre kerülése esetén a testrészt azonnal bő tiszta vízzel mossa le, esetlegesen semlegesítse a folyadékot enyhe savval, például citromsavval, vagy ecettel.
 - a folyadék szembe kerülése esetén azonnal bő tiszta vízzel öblögesse legalább 10 percen keresztül és forduljon orvoshoz.
- **Tilos a megrongálódott vagy módosított akkumulátort használni.** A megrongálódott vagy módosított akkumulátor beláthatatlan módon működhet, tüzet, robbanást vagy sérülést veszélyt okozva.
- **Az akkumulátort ne tegye ki víz, nedvesség hatásának.**
- Az akkumulátort mindenkor tartsa távol a hőforrástól. Ne hagyja hosszabb időre olyan környezetben, ahol magas hőmérséklet uralkodik (napfényes helyeken, fűtőtestek közelében, vagy olyan helyen, ahol a hőmérséklet eléri az 50°C-t).
- **Tilos az akkumulátort tűz vagy túlzott hőmérséklet hatásának kitenni.** A tűz vagy 130°C feletti hőmérséklet hatásának történő kitevése robbanáshoz vezethet

FIGYELEM! A 130°C hőmérséklet 265°F értékként is megadásra kerülhet.

- **Tartsa be valamennyi töltési utasítást, tilos az akkumulátort a használati névleges adatait tartalmazó táblázatban megadott tartományon kívüli hőmérsékleten tölteni.** A nem megfelelő, vagy a meghatározott tartományon kívüli hőmérsékleten való töltés a akkumulátor megrongálódásához és a tűzveszély megnövekedéséhez vezethet.

AZ AKKUMULÁTOROK JAVÍTÁSA

- **Tilos a sérült akkumulátort javítani.** Az akkumulátorok javítása kizárólagosan a gyártó, vagy a márkaszerviz számára megengedett.
- **Az elhasznált akkumulátort adja le az ilyen típusú hulladékok megsemmisítésével foglalkozó cégnek.**

AZAKKUMULÁTOR TÖLTŐRE VONATKOZÓ BIZTONSÁGI ÚTMUTATÓ

- **Az akkumulátortöltőt ne tegye ki víz, nedvesség hatásának.** A víz töltőegységbe kerülése növeli az áramütés kockázatát. A töltőegységet csak száraz helyiségekben lehet alkalmazni.
- Bármilyen karbantartási, tisztítási művelet megkezdése előtt az akkumulátortöltő hálózati csatlakozóját húzza ki az aljzatból.
- **Tilos a töltőegységet gyúlékony anyagon (pl. papír, szövet), vagy gyúlékony szerek közelében használni.** A töltőnek a töltés folyamata alatti hőmérséklet növekedése miatt tüzeset veszélye áll fenn.
- **A töltő minden egyes használata előtt ellenőrizze a töltő, a vezeték és az érintkezők állapotát.** Sérülések észlelése esetén a töltőt ne használja. Tilos az akkumulátortöltő szétszedésével próbálkoznia. Bármilyen javítás válik szükségessé, bízza azt felhatalmazott szervizműhelyre. Az akkumulátortöltő szakszerűtlen javítása áramütés illetve tűz kiváltó oka lehet.

- Gyermekek, valamint korlátozott mozgásképességű, értelmi fogyatékos személyek vagy a töltő biztonságos körülmények között történő kezeléséhez elegendő tapasztalattal, szaktudással nem rendelkező személyek a töltőt nem használhatják felügyelet nélkül. Ellenkező esetben fennáll annak a veszélye, hogy a berendezés nem megfelelő módon kerül használatra, ami sérüléshez vezethet.
- **Ha nem használja az akkumulátortöltőt, áramtalanítsa az elektromos csatlakozó kihúzásával.**
- **Tartsa be valamennyi töltési utasítást, tilos az akkumulátort a használati névleges adatait tartalmazó táblázatban megadott tartományon kívüli hőmérsékleten tölteni.** A nem megfelelő, vagy a meghatározott tartományon kívüli hőmérsékleten való töltés a akkumulátor megrongálódásához és a tűzveszély megnövekedéséhez vezethet.



Tilos az elektromos szerszámot rendeltetésétől eltérő célra használni.

AZ AKKUMULÁTOR TÖLTŐ JAVÍTÁSA

- **Tilos a sérült töltőt javítani.** A töltő javítása kizárólagosan a gyártó, vagy a márkaszerviz számára megengedett.
- **Az elhasznált töltőt adja le az ilyen típusú hulladékok megsemmisítésével foglalkozó cégnél.**

FIGYELEM! A berendezés beltéri alkalmazásra szolgál.

Az önmagában is biztonságos szerkezeti felépítés, a biztonsági megoldások és a kiegészítő védőfelszerelések alkalmazása mellett is mindig fennmarad a munkavégzés közben bekövetkező balesetek minimális veszélye.

A Li-Ion akkumulátorokból az elektrolit kifolyhat, az akkumulátor meggyulladhat vagy fel is robbanhat, ha hagyja túl magas hőmérsékletre felmelegedni, vagy rövidre zárja. Ne hagyja kocsijában meleg, verőfényes napokon. Tilos az akkumulátort megbontani. A Li-ion akkumulátorok biztonsági elektronikával vannak felszerelve, amely sérülése akár az akkumulátor meggyulladásához vagy felrobbanásához is vezethet.

Az alkalmazott jelzések magyarázata

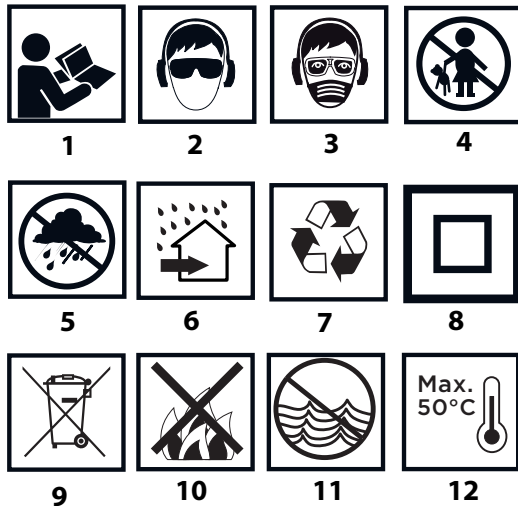

1. Olvassa el a használati utasítást, tartsa be a benne található figyelmeztetéseket és biztonsági szabályokat!
2. Használjon védőszemüveget és fülvédőt.
3. Dolgozzon arcmaszkban.
4. Gyerekeket ne engedje a berendezéshez.
5. Óvja az esőtől
6. Helyiségekben használandó, óvja a víztől és nedvességtől.
7. Újrahasznosítás.
8. Kettes érintésvédelmi osztály.
9. Szelektíven gyűjthető.
10. Ne dobja a cellákat tűzbe.

11. Veszélyeztetni az vízi élővilágot
12. Ne engedje 50°C fölé felmelegedni.

FELÉPÍTÉS ÉS RENDELTETÉS

A fúrókalapács akkumulátorról táplált elektromos szerszám. A berendezés meghajtását egyenáramú, kommutátoros elektromotor végzi. A fúrókalapács útvefúró vagy útvefúró nélküli üzemmódban használható. A fúrókalapács útvefúrás nélküli üzemmódban fa, fém, műanyag és kerámia fúrását, valamint beton, kő, tégl stb. útvefúró üzemmódu megmunkálását szolgálja. A fúrókalapács felújítási-építő, asztalos valamint bárminemű önálló amatőr (barkács) munkákhoz használható.

AZ ÁBRÁK LEÍRÁSA

Az alábbi számozás a gép elemeinek a jelen használati utasítás ábrái szerinti jelöléseit követi.

1. SDS Plus befogó
2. Rögzítő hüvely
3. Forgásirányváltó kapcsoló
4. Kapcsoló
5. Üzemmód kapcsoló
6. Világítás
7. Akkumulátor
8. Akkumulátor rögzítő gomb
9. LED dióda
10. Akkumulátortöltő
11. Az akkumulátor töltöttségi állapota kijelzőjének gombja
12. Akkumulátor feltöltés kijelző (LED diódák).

* Előfordulhatnak különbségek a termék és az ábrák között.

AZ ALKALMAZOTT PIKTOGRAMOK LEÍRÁSA



FIGYELEM



FIGYELMEZTETÉS



ÖSSZESZERELÉS / BEÁLLÍTÁS



TÁJÉKOZTATÓ

A MUNKA ELŐKÉSZÍTÉSE

AZ AKKUMULÁTOR KIVÉTELE / BEHELYEZÉSE

- Állítsa a forgási irány kapcsolót (3) a középső állásba.
- Nyomja meg az akkumulátor rögzítő gombot (8) és húzza ki az akkumulátort (7) (A ábra).
- Helyezze be a feltöltött akkumulátort (7) a markolatban levő aljzatba, az akkumulátor rögzítő gomb bekattanásáig (8).

AZ AKKUMULÁTOR TÖLTÉSE



A berendezés részlegesen feltöltött akkumulátorral kerül leszállításra. Az akkumulátor töltését 4°C - 40°C környezeti hőmérséklet mellett végezze. Az új, vagy a hosszabb ideig nem használt akkumulátor a teljes kapacitást 3 - 5 töltési és lemerülési ciklus után éri el.



- Vegye ki az akkumulátort (7) az elektromos szerszámból (A ábra).
- Csatlakoztassa az akkumulátortöltőt a (230 V AC) hálózati aljzatba.
- Tolja be az akkumulátort (7) a töltőből (10) (B ábra). Ellenőrizze, hogy az akkumulátor megfelelően be van helyezve (teljesen van tolva).

i A töltő hálózati (230 V AC) aljzatra való csatlakoztatása után a töltőn felgyullad a zöld dióda (9), ami a feszültség csatlakoztatását jelzi.

Az akkumulátor (7) töltőben (10) való elhelyezése után a töltőn felgyullad a piros dióda (9), mely jelzi az akkumulátor töltési folyamatát.

Ezzel egyidejűleg az akkumulátor töltési állapot zöld diódák (12) különböző módon villognak (lásd az alábbi leírást).

- **Az összes dióda villog** - az azt jelenti, hogy az akkumulátor lemerült, szükséges annak újra töltése.
- **Két dióda villog**, az az akkumulátor részleges lemerülését jelzi.
- **Egy dióda villog**, az akkumulátor töltöttségének magas szintjére utal.

i Az akkumulátor feltöltése után a töltőn a dióda (9) zölden világít, az akkumulátor töltés állapot diódák (12) pedig folyamatosan világítanak. Egy idő után (kb. 15mp) az akkumulátor töltés állapot diódák (12) kialszanak.

! Az akkumulátort ne töltsé 8 óránál hosszabb ideig. Hosszabb töltési idő az akkumulátor elemeinek károsodásához vezethet. A töltő nem kapcsol ki automatikusan az akkumulátor teljes feltöltése után. A töltőn a zöld dióda továbbra is világít. Az akkumulátor töltés állapot diódák egy idő után kialszanak. Csatlakoztassa le a feszültséget az akkumulátornak a töltő aljzatából való kivétele előtt. Kerülje az egymást követő rövid töltéseket. Ne töltsé az akkumulátorokat a berendezés rövid használata után. Az egymást követő szükséges töltések közötti idő rövidülése az akkumulátor elhasználódására utal és azt ilyenkor ki kell cserélni.

i A töltési folyamat során az akkumulátor erősen felmelegedik. Ne vegye használatba azonnal a töltés után - várja meg, amíg lehűl szobahőmérsékletre. Így elkerülheti az akkumulátor esetleges károsodását.

AZ AKKUMULÁTOR TÖLTÖTTSEGI ÁLLAPOTÁNAK KIJELEZÉSE

i Az akkumulátor töltéskijelzővel van felszerelve (3 LED dióda) (12). Az akkumulátor feltöltési szintjének ellenőrzéséhez nyomja be a (11) kapcsoló gombot (C. ábra). Az összes dióda kigyulladás az akkumulátor töltöttségének magas szintjére utal. Ha két dióda világít, az az akkumulátor részleges lemerülését jelzi. Ha csak a dióda világít, az azt jelenti, hogy az akkumulátor lemerült, szükséges annak újra töltése.

SZERSZÁMBEFOGÁS, SZERSZÁMCSERE

i Az ütvefűrő SDS-Plus befogó típusú szerszámokkal üzemeltethető. A munka elkezdése előtt a fúrókalapácsot és a szerszámot tisztítsa ki. Vigyen fel vékony rétegben kenőzsírt a szerszám szárára.

i A fúrókalapács clic-clic rögzítővel rendelkezik (nincs szükség a rögzítő hüvely (2) elhúzásához a szerszám behelyezésékor).

- Állítsa a forgási irány kapcsolót (3) a középső állásba.
- A befogandó szerszám szárát tolja ütközésig a (1) befogóba (a befogandó szerszámot szükség esetén forgassa el, míg megfelelő lesz a helyzete) (D ábra).
- A szerszám helyesen került behelyezésre, ha nem lehet kihúzni a befogó hüvely elhúzásával.
- Amennyiben a hüvely (2) nem megy vissza teljesen az eredeti helyzetébe, vegye ki a szerszámot és ismételje meg a műveletet.

i A fúrókalapács akkor működik hatékonyan, ha az alkalmazott szerszámok élesek és nem sérültek.

A MUNKASZERSZÁM LESZERELÉSE

i Közvetlenül a munka befejezése után a szerszám forró lehet. Kerülje a közvetlen érintkezést a szerszámmal és használjon megfelelő védőkesztyűt. A szerszámot a kiszérelés után tisztítsa ki.

- Húzza hátra és tartsa hátra húzva a rögzítő hüvelyt (2).

- A másik kezével húzza ki előre a szerszámot (D ábra).

TÚLTERHELÉS ELLENI VÉDELEM

A fúrókalapács túlterhelés elleni védelemmel rendelkezik. A fúrókalapács orsója megáll, ha a szerszám beszorul, amiaz elektromos szerszám túlterheléséhez vezethet.

MUNKAVÉGZÉS / BEÁLLÍTÁSOK

BE- ÉS KIKAPCSOLÁS

Bekapcsolás - nyomja be a (4) indítókapcsolót.

Kikapcsolás - engedje fel a (4) indítókapcsolót.

Az orsó fordulatszáma a kapcsológomb lenyomásának erősségével szabályozható (4).

A (4) kapcsoló benyomása a munkaterületet megvilágító (6) diódát (LED) bekapcsolja.

FORGÁSIRÁNY JOBBRA – BALRA

A forgásirányváltó (3) kapcsolóval megválasztható a fúrókalapács orsójának forgásiránya.

Forgásirány jobbra - állítsa a (3) forgásirányváltó kapcsolót baloldali végállásba. (E ábra).

Forgásirány balra - állítsa a (3) forgásirányváltó kapcsolót jobboldali végállásba.

* A kapcsoló adott forgásirányhoz tartozó állása egyes esetekben eltérhet a fentiekben leírtaktól. Elsősorban a kapcsolón vagy a szerszám házán található jelzéseket vegye figyelembe.

A (3) forgásirány-váltó kapcsoló biztonsági állása a középső állás, ebben a helyzetben kizárja a szerszám véletlen elindítását:

- Ebben az állásban a berendezést nem lehet elindítani.
- Ebben a helyzetben lehet a fúrót kicserélni.
- Bekapcsolás előtt ellenőrizze, hogy a (3) irányváltó kapcsoló a megfelelő állásban van-e.

! Tilos a forgásirányt megváltoztatni, amikor a fúrókalapács orsója forog. A bekapcsolás előtt ellenőrizze, hogy az irányváltó kapcsoló a megfelelő állásban van. Nem szabad a bal irányú forgásban az ütvefúrás alkalmazni.

ÜZEMMÓD KAPCSOLÓ

A fúrókalapács 2 funkció üzemmód kapcsolóval (5) rendelkezik. A beállítástól függően lehet fúrni ütvefúrás nélkül, vagy pedig ütvefúrással (F ábra).

Az ütvefúrásos fúrásnál a fúrókalapácsot enyhén elő kell tolni. A túlzott előtolás feleslegesen túlságosan terhelné a motort. Rendszeresen ellenőrizze a szerszámok műszaki állapotát. Szükség esetén a szerszámokat élesíteni, vagy cserélni kell.

Az üzemmód kapcsoló (5) helyzetének változtatásakor nyomja meg a kapcsoló reteszelő „a” gombját (F ábra).

Poz. O – ütvefúrás nélküli fúrás (fúró jel)

Poz. I – fúrás ütvefúrással (fúró és kalapács jel)

! Tilos az üzemmód kapcsoló helyzetét megváltoztatni, amikor a fúrókalapács motorja forog. Ez a viselkedés elektromos szerszám komoly megrongálódásához, akár a felhasználó sérüléséhez vezethet.

FURATOK KÉSZÍTÉSE

• Nagy átmérőjű furat készítés esetén ajánlott kisebb átmérőjű furatot készíteni, majd utána kifúrni a kívánt furat méretet. Ezzel elkerülheti a fúrókalapács túlterhelését.

• Mély furatok készítése esetén fokozatos fúrjon kisebb mélységekbe, húzza vissza a fúrót a furatból, hogy a forgács és a por ki tudjon kerülni a furatból.

• Amennyiben a fúró a fúrás közben beszorul, a túlterhelés elleni védelem bekapcsol. Azonnal kapcsolja ki a fúrókalapácsot, elkerülve annak megsérülését. Távolítsa el a beszorult fúrót a furatból.

- A fúrókalapácsot a készített furat tengelyében kell tartani. A leghatékonyabb a munka, ha a fúró merőlegesen áll a megmunkált anyaghoz viszonyítva. Amennyiben a merőlegesség nem kerül a munka közben betartásra, a fúró beszorulhat vagy eltörhet a furatban és ezzel testi sérülést okozhat.



A hosszú ideig tartó, kis fordulatszámon végzett fúrás a motor túlmelegedéséhez vezethet. Tartson rendszeres szünetet a munkában, vagy engedje, hogy a szerszám terhelés nélkül a maximális fordulatszámon működjön mintegy 3 percig. Ügyeljen rá, hogy ne takarja le a fúrókalapács motor szellőzését biztosító nyílásokat.

FÚRÁS ÜTVEFÚRÓVAL



- Állítsa be a fúrás üzemmódot, ez esetben az ütvefúrást.
- Helyezze be a befogóba (1) a megfelelő SDS-Plus szár típusú fúrót.
- A jobb eredmény érdekében használjon vídiabetés fogazatú fúrókat.
- Nyomja rá a fúrót a megmunkált anyagra.
- Kapcsolja be a fúrókalapácsot a kapcsoló (4) megnyomásával, a fúrókalapács mechanikája fokozatmentesen működik, a szerszámnak nem szabad felpattannia a megmunkált anyagra.
- Amennyiben az szükséges, növelheti a fordulatszámot a kapcsoló erőteljesebb lenyomásával (4).

KEZELÉSE ÉS KARBANTARTÁSA



A telepítéssel, szabályozással, javítással vagy kezeléssel kapcsolatos bármilyen tevékenység megkezdése előtt vegye ki az akkumulátort a berendezésből.

KARBANTARTÁSA ÉS TÁROLÁSA



- Minden esetben ajánlott a használat befejeztével azonnal megtisztítani a szerszámot.
- A tisztításhoz ne használjon vizet vagy egyéb folyadékot.
- A berendezést száraz szövettel, vagy alacsony nyomású sűrített levegővel kell tisztítani.
- Ne használjon tisztítószert vagy oldószert, mert megrongálhatják a műanyagból készült alkatrészeket.
- Rendszeresen tisztítsa ki a motor házának szellőzőnyílásait, hogy megelőzze ezzel a berendezés esetleges túlmelegedését.
- Amennyiben a kommutátor túlzott mértékben szikrázik, szakképzett személyvel ellenőriztesse a motor szénkeféinek állapotát.
- A berendezés mindenkor száraz, gyermekektől elzárt helyen tárolandó.
- A berendezést kivett akkumulátorral kell tárolni.



Bármiféle felmerülő meghibásodás javítását bizza a gyártó márkaszervizére.

MŰSZAKI JELLEMZŐK

NÉVLEGES ADATOK

Akkus fúrókalapács	
Paraméter	Érték
Akkumulátorfeszültség	18 V DC
Fordulatszám	0-900 min ⁻¹
Ütvefúrás sebessége	0-5000 min ⁻¹
Ütési energia	0,8 J
Munkaszerszámok rögzítése típusa	SDS Plus

Maximális fúrési átmérő	Acél	8 mm
	Beton	10 mm
	Fa	16 mm
Érintésvédelmi osztály	III	
Tömege	1,210 kg	
Gyártás éve	2017	

Graphite Energy+ rendszerű akkumulátor		
Paraméter	Érték	
Akkumulátor	58G001	58G004
Akkumulátorfeszültség	18 V DC	18 V DC
Akkumulátor típus	Li-Ion	Li-Ion
Akkumulátor kapacitása	2000 mAh	4000 mAh
Környezeti hőmérséklet tartomány	4°C – 40°C	4°C – 40°C
Akkumulátor töltési idő 58G002	1 h	2 h
Tömeg	0,400 kg	0,650 kg
Gyártás éve:	2017	2017

Graphite Energy+ rendszerű töltők	
Paraméter	Érték
Tápfeszültség	58G002
Hálózati frekvencia	230 V AC
Töltőfeszültség	50 Hz
Max. töltőáram	22 V DC
Környezeti hőmérséklet tartomány	2300 mA
Akkumulátor töltési idő 58G001	4°C – 40°C
Akkumulátor töltési idő 58G004	1 h
Érintésvédelmi osztály	2 h
Tömege	II
Gyártás éve	0,300 kg
Rok produkci	2017



ZAJ- ÉS REZGÉSVÉDELMI ADATOK

Zajjal és vibrációval kapcsolatos információk

A kibocsájtott zaj szintje, valamint a kibocsájtott L_{pA} hangnyomás-szint, valamint az L_{wA} hangteljesítmény-szint és a K mérési pontatlanság az alábbiakban az EN 60745 szabvány szerint került megadásra.

Az a_h rezgési érték és a K mérési pontatlanság az EN 60745-2-6 szabvány szerint alább került megadásra.

A jelen útmutatóban lejjebb megadott rezgési szint az EN 60745 szabvány szerint meghatározott mérési folyamatban került meghatározásra és alkalmazható az elektromos szerszámok összehasonlítására. Szintén felhasználható a rezgés mértékének előzetes felbecsülésére.

A megadott rezgési szint az elektromos szerszám alapvető alkalmazásaira vonatkozik. Amennyiben az elektromos szerszám egyéb alkalmazásokra vagy egyéb munkaszerszámokkal kerül használatra, vagy ha nincs kellő módon karbantartva, a rezgés szintje módosulhat. A fent megadott okok növelhetik a rezgés mértékét a munkavégzés folyamata alatt.

A rezgés mértékének felbecsüléséhez vegye figyelembe azokat az időszakokat, amikor az elektromos szerszám ki van kapcsolva, vagy amikor be van kapcsolva, de nincs használatban. Ezzel a módszerrel az össz rezgés mértéke lényegesen kisebb lehet.

További biztonsági intézkedéseket kell megtenni a felhasználó rezgés hatása elleni védelme érdekében: tartsa karban az elektromos szerszámot és a munkaszerszámokat, ügyeljen a kezek megfelelő hőmérsékletére, megfelelő munkaszervezés.

Hangnyomás-szint: $L_{pa} = 85,0$ dB (A) $K=3$ dB (A)

Hangteljesítmény-szint: $L_{wa} = 96,0$ dB (A) $K=3$ dB (A)

Rezgésgyorsulás (hátsó markolat): $a_h = 8,64$ m/s² $K=1,5$ m/s²

Rezgésgyorsulás (elülső markolat): $a_h = 7,43$ m/s² $K=1,5$ m/s²

KÖRNYEZETVÉDELEM / CE

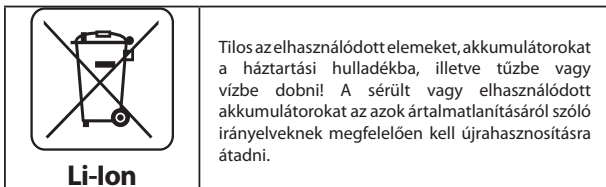
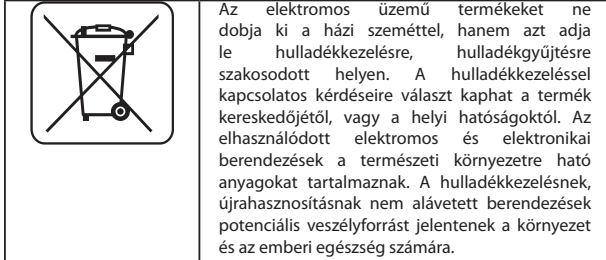

* A változtatás joga fenntartva!

A „Grupa Topex Spółka z ograniczoną odpowiedzialnością” Spółka komandytowa (székhelye: Varsó, ul. Pograniczna 2/4) (a továbbiakban: „Grupa Topex”) kijelenti, hogy a jelen használati utasítás (továbbiakban „Használati Utasítás”) tartalmával – ideértve többek között annak szövegével, a felhasznált fényképekkel, vázlatokkal, rajzokkal, valamint a formai megjelenéssel – kapcsolatos összes szerzői jog a Grupa Topex kizárólagos tulajdonát képezi és mint ilyenek jogi védelem alatt állnak, az 1994. február 4-i, a szerzői és ahhoz hasonló jogokról szóló törvényben foglaltak szerint (Dz.U. (Törvényközlöny) 2006. évf. 90. szám 631. tétel, a későbbi változásokkal). A Használati Utasítás egészének vagy bármely részletének hasznoszerzés céljából történő másolása, feldolgozása, közzététele, megváltoztatása a Grupa Topex írásos engedélye nélkül polgárijogi és büntetőjogi felelősségre vonás terhe mellett szigorúan tilos.



TRADUCERE A INSTRUCȚIUNILOR ORIGINALE MAȘINĂ DE GĂURIT CU PERCUȚIE CU ACUMULATOR 58G009

NOTĂ: ÎNAINTE DE UTILIZAREA DISPOZITIVULUI TREBUIE SĂ CITIȚI CU ATENȚIE ACEASTĂ INSTRUCȚIUNE ȘI S-O PĂSTRAȚI PENTRU URMĂTOAREA FOLOSIRE.

NORME SPECIFICE DE SIGURANȚĂ

NORME SPECIFICE DE SECURITATE CU PRIVIRE LA UTILIZAREA MAȘINII DE GĂURIT CU PERCUȚIE CU ACUMULATOR

Atenție:

Înainte de începerea activităților legate de verificare, reglare, operare (schimbul burghiului) sau reparare de fiecare dată scoateți acumulatorul din dispozitiv.

- **Purtați căști pentru protecție auditivă și ochelari de protecție în timpul utilizării dispozitivului.** Expunerea la zgomot poate provoca pierderea auzului.
- **Utilizați dispozitivul, împreună cu mânerul suplimentar care sunt furnizate în set.** Pierderea controlului poate provoca rănirea operatorului.
- **La efectuarea unor lucrări în timpul cărora instrumentul de lucru ar putea contacta cabluri electrice ascunse, dispozitivul ar trebui să fie ținut de suprafețele mânerului care sunt special izolate.** Contactul cu firul electric care se află sub tensiune poate duce la transferul curentului electric prin piese metalice ale dispozitivului, fapt care ar putea provoca un șoc electric.
- **Utilizați dispozitivele corespunzătoare pentru localizarea cablurilor și țevilor ascunse.** Firele de contact aflate sub tensiune pot duce la incendiu sau șoc electric. Distrugerea liniei de gaz poate duce la explozie. Penetrarea conductei de apă poate provoca șoc electric și o mulțime de daune.
- **În timpul lucrării întodeauna țineți scula în ambele mâini, acest lucru va preveni riscul de pierdere a controlului. Mânerul trebuie curățat după fiecare utilizare.** Dispozitivul ținut în ambele mâini este mai sigur.
- În timpul utilizării dispozitivului ținut în sus, picioarele D-voastră trebuie să fie poziționate pe o suprafață stabilă și de asemenea asigurați-vă dacă în partea de jos nu sunt persoane terțe.
- **Evitați atingerea elementelor rotative.** Atingerea elementelor rotative ale dispozitivului poate duce la leziuni grave.
- **Înainte de depozitarea sculei, așteptați până când aceasta se va opri în totalitate.** Instrumentul de lucru se poate bloca și poate provoca pierderea controlului asupra sculei.
- Nu îndreptați instrumentul de lucru nici spre dvs., nici spre persoane terțe.

SFATURI PENTRU ÎNTREȚINEREA ȘI UTILIZAREA CORESPUNZĂTOARE A ACUMULATORILOR

- Procesul de încărcare a acumulatorului ar trebui să fie supravegheat sub controlul utilizatorului.
- Evitați încărcarea acumulatorului la temperaturi sub 0°C.
- **Folosiți încărcătorul oficial, certificat de la producător.** Utilizarea încărcătorului pentru încărcarea diferitelor tipuri de acumulatori creează riscul de incendiu.

- În timpul ce acumulatorul nu este utilizat mai mult timp, depozitați-l departe de obiecte metalice, cum ar fi agrafe de birou, monede, chei, cuie, șuruburi sau alte piese metalice mici, care pot scurtcircuita contactele acumulatorului. Scurtcircuitarea contactelor acumulatorului poate provoca arsuri sau incendii.
- În caz de deteriorare și / sau utilizare necorespunzătoare a acumulatorului s-ar putea genera gaze. Ar trebui să aerisiți camera, în cazul problemelor cu sănătate consultați un medic. Gazele pot deteriora sistemul respirator.
- Condiții extreme, pot provoca o scurgere a lichidului din acumulatorul. Fluidul acumulatorului poate provoca iritații sau arsuri. În cazul în care s-a observat o scurgere, se procedează în felul următor:
 - Ștergeți cu grijă lichidul cu o cârpă. Evitați contactul lichidului cu pielea sau cu ochii.
 - Dacă lichidul intră în contact cu pielea, locul potrivit pe corp trebuie spălat imediat cu cantități mari de apă curată și opțional, se neutralizează lichidul cu un acid slab, cum ar fi suc de lămâie sau oțet.
 - Dacă lichidul vă pătrunde în ochi, nu vă frecați la ochi, deoarece acest lucru poate provoca orbirea. Immediat clătiți ochi cu multă apă curată timp de cel puțin 10 minute și consultați un medic.
- Nu folosiți un acumulator care este deteriorat sau modificat. Acumulatorii deteriorați sau modificați pot acționa imprevizibil, ceea ce duce la un incendiu, explozie sau riscul de rănire.
- Acumulatorul nu poate să fie expus la umezeală sau apă.
- Acumulatorul trebuie să fie întotdeauna ținut departe de surse de căldură. Nu lăsați pentru o lungă perioadă de timp într-un mediu în care temperatura este ridicată (în lumina directă a soarelui sau în apropierea unui radiator sau oriunde în cazul în care temperatura depășește 50 ° C)
- Nu expuneți acumulatorul la foc sau căldură excesivă. Expunerea la foc sau la temperaturi ridicate de peste 130 ° C poate provoca o explozie.

ATENȚIE! Temperatura 130°C poate fi marcată ca 265°F.

- Urmați toate instrucțiunile de încărcare, nu încărcați acumulatorul la o temperatură în afara intervalului specificat în tabelul de date nominale din manualul de utilizare. Încărcarea necorespunzătoare sau o temperatură în afara acestui interval poate deteriora acumulatorul și provoca o creștere a riscului de incendiu.

REGENERAREA ACUMULATORILOR:

- Nu încercați să reparați acumulatorii deteriorați. Lucrările de reparații la acumulatorii sunt permise numai de către producător sau de un service autorizat.
- Acumulatorul uzat trebuie să fie adus la reciclarea acestui tip de deșeurile periculoase.

SFATURI PENTRU ÎNTREȚINEREA ȘI UTILIZAREA CORESPUNZĂTOARE A ÎNCĂRCĂTORULUI

- Nu lasați încărcătorul să fie expus la umezeală sau apă. Apa ce intră într-un încărcător va spori riscul de electrocutare. Încărcătorul poate fi utilizat numai în interiorul încăperii uscate.
- Înainte de orice lucrări de întreținere sau curățare încărcătorului, deconectați-l de la rețeaua electrică.
- Nu utilizați încărcătorul care este plasat pe un substrat inflamabil (de ex. hârtie, materiale textile) sau în apropierea substanțelor inflamabile. Datorită creșterii temperaturii în timpul procesului de încărcare, există un risc de incendiu.
- Înainte de fiecare utilizare, verificați starea încărcătorului, cablul și ștecărul. În caz de deteriorare - nu folosiți încărcătorul. Nu încercați să demontați încărcătorul. Toate reparațiile trebuie să fie încredințate unui service autorizat.

Ansamblarea efectuată necorespunzător poate duce la un șoc electric sau incendiu.

- Copii și persoane cu handicap fizic, emoțional sau mental și alte persoane a căror experiență sau cunoștințe sunt insuficiente pentru a susține încărcătorul menținând în același timp toate normele de siguranță nu ar trebui să utilizeze încărcătorul fără supravegherea persoanei responsabile. În caz contrar, există pericolul că dispozitivul va fi utilizat în mod necorespunzător și că rezultatul poate duce la leziuni.
- În cazul în care încărcătorul nu este utilizat, deconectați-l de la rețeaua electrică.
- Urmați toate instrucțiunile de încărcare, nu încărcați bateria la o temperatură mai mare decât intervalului specificat în instrucțiunile de utilizare. Încărcarea necorespunzătoare poate deteriora bateria și de asemenea va crește riscul de incendiu.

REPARAREA ÎNCĂRCĂTORULUI

- Nu reparați încărcătorul deteriorat. Lucrările de reparații la încărcător sunt permise numai de către producător sau de un service autorizat.
- Încărcătorul uzat trebuie aruncat la centrul de reciclare deșeurilor provenite din echipamente electrice.

ATENȚIE! Dispozitivul este conceput pentru folosire în interiorul încăperilor și în spațiu uscat.

În ciuda unei construcții proiectate în condiții de siguranță a fundației, utilizarea unor măsuri de protecție și măsuri de protecție suplimentare, există întotdeauna un risc rezidual de leziuni cu care te poți confrunta la locul de muncă.

Acumulatorii Li-ion se pot scurge, aprinde sau pot exploda în cazul în care acestea sunt încălzite la temperaturi ridicate sau scurtcircuitate. Ele nu ar trebui să fie depozitate în mașină în zilele calde și însorite. Nu deschideți acumulatorul. Acumulatorii Li-ion conțin

dispozitive electronice de siguranță care, în caz de defectare, pot provoca aprinderea sau explozia acumulatorului.

Explicarea pictogramelor



1. Citiți manualul, respectați avertizările și condițiile de siguranță conținute de acestea.
2. Folosiți echipament individual de protecție (ochelari de protecție, protecție pentru urechi).
3. Purtați mască antipraf.
4. Nu permiteți copiilor accesul la instrument.
5. Protejați încărcătorul de umiditate și ploaie.
6. Protejați încărcătorul de umiditate și ploaie.

7. Reciclare.
8. A doua clasă de protecție.
9. Colectare selectivă.
10. Nu aruncați celule în foc.
11. Reprezintă o amenințare pentru mediul acvatic.
12. Temperatura maximă admisă a celulelor 50°C.

UTILIZAREA CONFORM DESTINAȚIEI

Mașina de de găurit cu percuție este alimentată de la acumulator. Unitatea constă într-un motor de curent continuu cu magneți permanenți și angrenaj planetar. Mașina de de găurit poate fi utilizată în modul de lucru cu percuții sau fără. Aparatul este proiectat pentru găurirea orificiilor în lemn, metal, materiale plastice – fără percuții. În modul de lucru cu percuții, aparatul este proiectat pentru foraj în beton, țiglă, etc. Dispozitivul poate fi utilizat cu succes pe suprafețe mari și greu accesibile. Unealta este alimentată cu ajutorul acumulatorului eficient, și este deosebit de utilă pentru orice tip de proces de găurire, astfel ca atrag atenția tuturor meseriașilor, dornici să ducă orice sarcină la bun sfârșit.



Nu folosiți aparatul pentru alte scopuri străine.

DESCRIEREA PAGINILOR GRAFICE

Următoarea numerotare se referă la elementele dispozitivului prezentate în paginile grafice ale acestui manual.

1. Mandrina SDS-Plus
2. Inel de fixare al mandrinei
3. Întrerupător de schimbare al direcției de rotație
4. Întrerupător
5. Comutator de schimbare a modului de lucru
6. Iluminare
7. Acumulator
8. Buton fixare al acumulatorului
9. Leduri LED
10. Încărcător
11. Buton stare acumulator
12. Semnalizare stare de încărcare a acumulatorului (becuri LED).

*Pot exista diferențe între desen și produs.

DESCRIEREA PICTOGRAMELOR GRAFICE



ATENȚIE



AVERTISMENT



MONTARE/SETĂRI



INFORMAȚIE

PREGĂTIRE PENTRU LUCRU

SCOATEREA / ÎNTRUCEREA ACUMULATORULUI

- Setezi întrerupătorul de schimbarea a rotației (3) în poziția de mijloc.
- Apăsăți butonul de montare a bateriei (8) și scoateți acumulatorul (7) (fig. A).
- Introduceți un acumulator încărcat (7) la mânerul din mâner, până când butonul de montare a bateriei va fi blocat (8).

ÎNCARCAREA ACUMULATORULUI

Unealta este furnizată cu un acumulator parțial încărcat. Încărcarea acumulatorului trebuie efectuată în condiții în care temperatura mediului ambiant este de 4°C - 40°C. Acumulatorul nou sau unul care pentru o lungă perioadă de timp nu a

fost folosit atinge capacitatea maximă a puterii sale, după aproximativ 3 - 5 cicluri de încărcare și descărcare.



- Scoateți acumulatorul (7) din dispozitiv (fig. A).
- Conectați încărcătorul la rețeaua de alimentare (230 V AC).

- Împingeți acumulatorul (7) în încărcător. (10) (fig. B). Verificați dacă acumulatorul este așezat corect (complet introdus).



După conectarea încărcătorului la rețeaua (230 V AC) se va aprinde led-ul verde (9) care indică conectarea corectă.

După introducerea acumulatorului (7) în încărcător (10) se va aprinde led-ul roșu (9) ceea ce indică faptul că bateria se încarcă corect.

În același timp, sunt aprinse led-urile verzi pulsatoare (12) care indică starea de încărcare a acumulatorului, într-un sistem diferit (prezentat mai jos).

- **Toate ledurile pulsează** - acumulatorul este descărcat. Încărcați acumulator.
- **2 ledurile pulsează** - descărcarea parțială.
- **1 ledul pulsează** - un nivel ridicat de încărcare al acumulatorului.



După încărcarea acumulatorului, ledul (9) de pe încărcător se va aprinde în culoarea verde, iar toate ledurile care semnalizează starea de încărcare a acumulatorului (12) vor fi aprinse cu lumina continuu. După ceva timp (aprox. 15 secunde), ledurile de starea acumulatorului (12) se vor stinge.



Acumulatorul nu trebuie să fie încărcat mai mult timp de 8 ore. Depășirea acestui timp poate deteriora celulele bateriei. Încărcătorul nu se va opri automat atunci când bateria este complet încărcată. Ledul verde de pe încărcător va fi aprins în continuare. Ledurile de starea de încărcare a acumulatorului se sting după o anumită perioadă de timp. Deconectați alimentarea înainte de scoaterea acumulatorului din priză. Evitați încărcarea scurtă după fiecare folosirea dispozitivului. O scădere semnificativă în intervalul de încărcare indică faptul că bateria este uzată trebuie să fie înlocuită.



În procesul de încărcare, acumulatorul se încălzește. Nu folosiți dispozitivul imediat după încărcare - așteptați ca bateria să ajungă la temperatura camerei. Acest lucru va preveni deteriorarea bateriei.

SEMNALIZAREA STĂRII DE ÎNCĂRCARE A ACUMULATORULUI



Acumulatorul este echipat cu un sistem de semnalizarea stării de încărcare a acumulatorului (3 becuri LED) (12). Pentru a verifica starea de încărcare a acumulatorului, apăsați butonul (11) (fig. C). Aprinderea tuturor ledurilor indică un nivel ridicat de încărcare a acumulatorului. Aprinderea 2 ledurilor indică o descărcare parțială. Dacă este aprins doar un singur led, înseamnă ca batera este descărcată.

MONTAREA INSTRUMENTULUI DE LUCRU



Bormașină cu percuție este compatibilă cu instrumente de lucru care au suport de fixare tip SDS-Plus. Înainte de a începe lucru, scula și instrumente de lucru trebuie curățate. Folosind un strat subțire de lubrifiant ungeți capătul instrumentului de lucru.



Bormașina este prevăzută cu un sistem de fixare de tip clic-clic (fără nevoie a retrage mașonul de fixare (2) în timpul asamblării instrumentului de lucru).



- Setezi butonul de direcția rotației (3) în poziția de mijloc.
- Deschideți fălcile mandrinei (1) rotind în sens antiorar inelul de fixare al mandrinei. Introduceți tija unui burghiu sau bit în mandrină (fig D).
- Instrumentul de lucru este fixat corect dacă nu poate fi scos fără tragerea mașonului de fixare.
- În cazul în care mașonul de fixare (2) nu se întoarce pe deplin la poziția inițială, scoateți instrumentul de lucru și repetați întreaga operațiune.

 Cea mai înaltă eficiență de lucru cu bormașină poate fi obținută doar atunci, când sunt folosite instrumente de lucru nedeteriorate.

DEMONTAREA INSTRUMENTULUI DE LUCRU

 Imediat după terminarea lucrului instrumentele folosite pot fi fierbinți. Evitați contactul direct cu ele. Folosiți mănuși de protecție. După utilizarea instrumentele de lucru trebuie să fie curățate.

-  Trageți și țineți mașonul de fixare (2).
- Cu cealaltă mână scoateți instrumentul de lucru (fig D).

PROTECȚIE DE SUPRASARCINĂ

 Bormașină este prevăzută cu sistem de protecție la suprasarcină. Mandrina se oprește în momentul în care instrumentul de lucru se blocază. Blocarea instrumentului de lucru ar putea provoca o supraîncălzire.

UTILIZARE / SETĂRI

PORNIRE / OPRIRE

 **Pornire** – apăsați întrerupătorul de pornire/oprire (4).

Oprire – eliberați întrerupătorul de pornire/oprire (4).

 Viteza de rotație al mandrinei este reglabilă prin gradul de apăsare întrerupătorului de pornire/oprire (4).

 De fiecare dată când apăsați butonul de alimentare (4) se aprinde diodă (LED) (6) care iluminează locul de muncă.

SITEMUL DE ROTAȚIE – LA DREAPTĂ, LA STÂNGĂ

 Cu ajutorul întrerupătorului de rotație (3) puteți selecta direcția de rotație a mandrinei.

Rotație la dreaptă - setați întrerupătorul (3) în poziția extremă stânga. (fig E).

Rotație la stângă - setați întrerupătorul (3) în poziția extremă dreaptă.

* În unele cazuri, poziția întrerupătorului în raport cu rotația poate fi alta decât cea descris. Vă rugăm să vă familiarizați cu caracterele grafice de pe întrerupătorul sau carcasă.

 Poziția în condiții de siguranță este o poziție centrală a întrerupătorului de direcția rotației (3), pentru a preveni pornirea accidentală a unelei electrice.

- În această poziție, dispozitivul nu poate fi pornit.
- În această poziție este permisă schimbarea instrumentului de lucru.
- Înainte de pornire verificați dacă întrerupătorul de schimbare direcției (3) este în poziția corectă.

 **Nu schimbați direcția de rotație atunci când mandrina se rotește. Înainte de pornire, verificați dacă direcția de rotație mandrinei este situată în poziția corectă. Nu utilizați direcția de rotație la stânga, în timp ce percuția este pornită.**

SCHIMBAREA DIRECȚIEI

 Bormașină este prevăzută cu un comutator cu doua moduri de funcționare (5). În funcție de setare se poate face găurire cu percuție sau găurire fără percuție (fig. F).

Găurire cu percuție necesită puțină presiune. Presiune excesivă ar provoca suprasarcina motorului. Trebuie să verificați periodic starea instrumentelor de lucru. Dacă este necesar, instrumentele de lucru trebuie să ascuțite sau înlocuite.

 Înainte de a schimba poziția comutatorului modului de lucru (5), apăsați butonul de blocare a comutatorului „a” (fig F).

Poz. O – găurire fără percuție (simbol burghiu)

Poz. I – găurire cu percuție (simbol burghiu și ciocan)

 **Nu schimbați direcția de rotație atunci când mandrina se rotește fiindcă se pot provoca deteriorări. De asemenea acesta ar putea duce la ranirea utilizatorului sau deteriorarea sculei.**

GĂURIRE

- Începând lucrările de găurire unei găuri cu un diametru mare,

este recomandat să începeți forajul cu gaură mai mica, iar apoi cu dimensiunea dorită. Acest lucru va preveni supraîncălzirea unelei.

- În timpul realizării unor găuri adânci, burghiul trebuie împins treptat, retrageți burghiul din gaură pentru îndepărtarea așchiilor și prafului din găura.
- O forță enormă apare asupra burghiului atunci când acesta stăpunge materialul, la sfârșitul găuririi. Țineți deci mașina ferm și fiți foarte atenți, atunci când burghiul începe să se apropie de partea opusă a piesei de găurit.
- Găurirea cea mai de calitate se realizează cu mașina de găurit pe verticală, cu multa atenție însă se poate face acest lucru și cu mașina de găurit de mână, însă e greu și periculos dacă se agața în metale iar dacă mașina e de putere mare se pot produce accidente iar calitatea găurii are de suferit.



Funcționare prelungită la o viteză de rotație redusă a mandrinei poate duce la supraîncălzirea motorului. Ar trebui să faceți pauze periodice de la muncă pentru permite dispozitivului să lucreze la viteza maximă fără sarcina, timp de aproximativ 3 minute.

GĂURIRE CU PERCUȚIE



- Selectați modul de lucru dorit, în acesta situație găurire cu percuție.
- Întroduceți în mandrina (1) burghiul potrivit cu capatul SDS-Plus.
- Pentru rezultate optime, utilizați burghiu de înaltă calitate cu cap vidia.
- Apăsați cu burghiul piesa care urmează sa fie prelucrată.
- Porniți scula prin apăsarea butonului de pornire (4), mecanismul unelei ar trebui să ruleze fără probleme iar instrumentul de lucru nu pot sari pe suprafața piesei prelucrate.
- Dacă este nevoie, viteza de turație poate fi mărita prin apăsarea butonului de pronire (4).

UTILIZARE ȘI ÎNTREȚINERE

 **Scoateți acumulatorul din scula înainte de orice lucrare legată de instalare, reglare, sau reparație.**

UTILIZARE ȘI DEPOZITARE



- Se recomandă curățarea dispozitivului imediat după fiecare utilizare.
- Pentru curățare nu folosiți apă sau alte lichide.
- Dispozitivul, acumulatorul și încărcătorul trebuie să curățați cu o bucată de pânză uscată sau cu aer comprimat la presiune joasă.
- Nu folosiți agenți de curățare sau solvenți, deoarece acestea pot deteriora componentele din plastic.
- Curățați în mod regulat fantele de ventilație din carcasa motorului, pentru a preveni supraîncălzirea.
- În caz de scânteiere excesivă comutatorului trebuie să verificați starea perilor de carbon.
- Unealta electircă împreună cu echipamentul trebuie să fie întotdeauna depozitate întrun loc uscat, la îndemâna copiilor.
- Dispozitivul trebuie depozitat cu baterie scoasă.

 Toate tipurile de defecte ar trebui să fie eliminate de un service autorizat.

PARAMETRI TEHNICI

DATE NOMINALE

Mașina de găurit cu percuție	
Parametru	Valoare
Tensiune electrică acumulatorului	18 V DC
Viteza de turație	0-900 min ⁻¹
Interval percuție	0-5000 min ⁻¹

Energia percuției	0,8 J	
Tip de suport pentru fixarea instrumentelor de lucru	SDS Plus	
Diametru max. pentru foraj	Oțel	8 mm
	Beton	10 mm
	Lemn	16 mm
Clasa protecție	III	
Masa	1,210 kg	
Anul de fabricație	2017	

Acumulator al sistemului Graphite Energy+		
Parametrii	Valoare	
Acumulator	58G001	58G004
Tensiune acumulator	18 V DC	18 V DC
Tip acumulator	Li-Ion	Li-Ion
Capacitate acumulator	2000 mAh	4000 mAh
Temperatura mediului ambiant	4°C – 40°C	4°C – 40°C
Timp de încărcare a încărcătorului 58G002	1 h	2 h
Greutate	0,400 kg	0,650 kg
An de producție	2017	2017

Incarcatorul sistem Graphite Energy+	
Parametrii	Valoare
Tip de incarcator	58G002
Tensiune electrica	230 V AC
Frecventa de alimentare	50 Hz
Tensiune de încărcare	22 V DC
Max. Curent electric de incarcare	2300 mA
Temperatura mediului ambiant	4°C – 40°C
Timp de încărcare a bateriei 58G001	1 h
Timp de încărcare a bateriei 58G004	2 h
Clasa de protecție	II
Masa	0,300 kg
Data de fabricatie	2017



DATE CU PRIVIRE LA ZGOMOT ȘI VIBRAȚII

Informații cu privire la zgomot și vibrații

Nivelurile de zgomot, cum ar fi nivelul de zgomot presiune acustică L_{pA} și nivelul de putere acustică L_{wA} și incertitudinea de măsurare K , sunt prezentate mai jos, în conformitate cu norma EN 60745.

Valorile de vibrații a_h și incertitudinea de măsurare K au fost marcate în conformitate cu EN 60745-2-6, și sunt prezentate mai jos. Nivelul de vibrație prezentat mai jos a fost măsurat în conformitate cu procedura de măsurare conform specificațiilor EN 60745 și poate fi utilizat pentru compararea sculelor electrice. Acesta poate fi, de asemenea, utilizat pentru evaluarea preliminară a expunerii la vibrații. Nivelul de vibrații prezentat este reprezentativ pentru aplicațiile de bază ale instrumentului. În cazul în care instrumentul este utilizat pentru alte scopuri sau împreună cu alte instrumente de lucru, sau dacă nu va fi întreținut corespunzător, nivelul de vibrații poate varia. Cauzele prezentate mai sus pot duce la creșterea expunerii la vibrații pe parcursul întregii perioade de muncă.

Pentru a estima cu exactitate expunerea la vibrații, trebuie luate în considerare perioadele când mașina este oprită sau când este pornită, dar nu este utilizată doar pentru muncă. În acest fel, expunerea totală la vibrații poate fi mai mică. Să recomandăm introducerea măsurilor suplimentare de securitate pentru protecția utilizatorului de efectele vibrațiilor, cum ar fi: întreținerea corectă a uneltei și tehnici de lucru, asigurarea temperaturi corespunzătoare a mâinilor, organizarea muncii.

Nivelul de zgomot presiune acustică: $L_{pA} = 85,0$ dB (A) $K=3$ dB (A)

Nivelul de putere acustică: $L_{wA} = 96,0$ dB (A) $K=3$ dB (A)

Valoarea accelerației vibrațiilor (mânerul din spate): $a_h = 8,64$ m/s² $K= 1,5$ m/s²

Valoarea accelerației vibrațiilor (mânerul din față): $a_h = 7,43$ m/s² $K= 1,5$ m/s²

PROTECȚIA MEDIULUI / CE



Produsele cu alimentare electrică nu trebuie aruncate împreună cu deșeurile menajere, ele trebuie predate pentru eliminare unor unități speciale. Informațiile cu privire la eliminarea acestora sunt deținute de vânzătorul produsului sau de autoritățile locale. Echipamentul electric și electronic uzat conține substanțe care nu sunt indiferente pentru mediul înconjurător. Echipamentul nesupus reciclării constituie un pericol potențial pentru mediu și sănătatea umană.



Acumulatorii / bateriile nu trebuie aruncate împreună cu deșeurile menajere, nu se aruncă în foc sau în apă. Acumulatorii deteriorați sau uzați trebuie supuși reciclării corecte în conformitate cu directiva actuală privind eliminarea acumulatorilor și bateriilor lor.

Li-Ion

* Se rezervă dreptul de a face schimbări.

“Grupa Topex SRL” Societate comanditară cu sediul în Varșovia str. Pograniczna 2/4 (în continuare “Grupa Topex”) informează că, toate drepturile de autor referitor la instrucțiunile prezente (în continuare “instrucțiuni”) atât conținutul, fotografiile, schemele, desenele cât și compoziția, aparțin exclusiv Grupa Topex-ului fiind ocrotite de drept în baza legii din 4 februarie 1994, referitor la dreptul autorului și similare (Legea 2006 nr.90 poz.631 cu republicările ulterioare). Copierea, schimbarea, publicarea, modificarea parțială sau totală cu scop comercial fără acceptarea în scris a Grupa Topex-ului, este strict interzisă și poate fi trasă la răspundere de drept civil și penal.



PŘEKLAD PŮVODNÍHO NÁVODU K POUŽÍVÁNÍ

AKUMULÁTOROVÉ VRTACÍ KLADIVO 58G009

POZOR! PŘED ZAHÁJENÍM POUŽÍVÁNÍ ELEKTRICKÉHO NÁŘADÍ SI PEČLIVĚ PŘEČTĚTE TENTO NÁVOD A USCHOVEJTE JEJ PRO POZDĚJŠÍ POTŘEBU.

PODROBNÉ BEZPEČNOSTNÍ POKYNY

PODROBNÉ POKYNY PRO BEZPEČNOU PRÁCI S VRTACÍM KLADIVEM

Pozor:

Před zahájením činností souvisejících se seřizováním, údržbou (výměna vrtáku) nebo opravami je nutné vyjmout akumulátor, který napájí zařízení.

- **Při práci používejte chrániče sluchu.** Působení hluku může vést ke ztrátě sluchu.
- **Používejte zařízení spolu s dodatečnými rukojetěmi dodanými v sadě.** Ztráta kontroly může způsobit tělesná poranění operátora.
- **Během provádění prací, při nichž by mohlo pracovní nářadí narazit na skryté elektrické kabely, držte elektrické nářadí výhradně za izolované povrchy rukojeti.** Kontakt s elektrickým kabelem může vést k přenosu napětí na kovové prvky zařízení a zapříčinit zásah elektrickým proudem.
- **Používejte vhodné přístroje pro lokalizaci skrytých napájecích kabelů.** Kontakt s kabely nacházejícími se pod napětím může vést ke vzniku požáru nebo úrazu elektrickým proudem. Poškození plynového vedení může vést k výbuchu. Průnik do vodovodního potrubí může způsobit úraz elektrickým proudem a zapříčinit velké materiální škody.
- **Během práce vždy držte zařízení v obou dlaních a zaujměte stabilní pracovní polohu. Rukojeti udržujte v čistotě.** Zařízení držené oběma rukama je bezpečnější.
- Při používání elektrického zařízení ve výškách pevně rozkročte nohy a přesvědčte se, zda se dole nezdržují nepovolané osoby.
- **Vyhnete se kontaktu s rotujícími prvky.** Kontakt s rotujícími částmi zařízení, zejména příslušenstvím, může vést ke zranění.
- **Před odložením zařízení vyčkejte, až se zastaví.** Pracovní nářadí se může zablokovat a zapříčinit ztrátu kontroly nad zařízením.
- Nesměřujte pracující elektrické zařízení na jiné osoby či na sebe.

SPRÁVNÁ MANIPULACE A PROVOZ AKUMULÁTORŮ

- Proces nabíjení akumulátoru by měl probíhat pod kontrolou uživatele.
- Nenabíjejte akumulátor při teplotách nižších než 0 °C.
- **Akumulátory by měly být nabíjeny výhradně nabíječkou doporučenou výrobcem.** Použití k nabíjení akumulátorů nabíječky jiného typu představuje riziko vzniku požáru.
- **Pokud akumulátor nepoužíváte, je nutno ho uchovávat tak, aby nedošlo k jeho kontaktu s kovovými předměty, jako jsou např. sponky na papír, mince, klíče, hřebíky, šrouby nebo jiné malé kovové části, které mohou vést ke zkratu svorek akumulátoru.** Zkrat svorek akumulátoru může způsobit popáleniny nebo požár.
- **V případě poškození a/nebo nesprávného užívání akumulátoru může dojít k uvolnění plynů. Provětrejte místnost, a v případě potíží se poradte s lékařem. Plynů mohou poškodit dýchací cesty.**

- **V extrémních podmínkách může dojít k úniku kapaliny z akumulátoru. Kapalina uniklá z akumulátoru může způsobit podráždění nebo popálení.** Dojde-li k úniku, postupujte následujícím způsobem:

- opatrně setřete kapalinu kouskem látky. Zabraňte zasažení pokožky nebo očí kapalinou.
- v případě zasažení pokožky ihned omyjte postižené místo dostatečným množstvím čisté vody, případně kapalinu neutralizujte slabou kyselinou, např. kyselinou citrónovou nebo octem.
- v případě zasažení očí začněte je neprodleně vyplachovat velkým množstvím čisté vody po dobu minimálně 10 minut a vyhledejte lékaře.

- **Nepoužívejte poškozený nebo upravený akumulátor.** Poškozené nebo upravené akumulátory mohou fungovat nepředvídatelným způsobem, což vede k požáru, výbuchu nebo nebezpečí poranění.

- **Nevystavujte akumulátor působení vlhkosti nebo vody.**

- Vždy udržujte akumulátor mimo zdroj tepla. Nenechávejte akumulátor po delší dobu v prostředí s vysokými teplotami (v místech s přímým slunečním zářením, v blízkosti topných těles nebo kdekoli tam, kde teplota překračuje 50 °C).

- **Nevystavujte akumulátor působení požáru nebo nadměrné teploty.** Vystavení působení ohně nebo teploty nad 130 °C může zapříčinit výbuch.

POZOR! Teplota 130 °C může být zadána jako 265 °F.

- **Dodržujte všechny nabíjecí pokyny, nenabíjejte akumulátor při teplotě, která je mimo rozsah určený v tabulce jmenovitých údajů v návodu k obsluze.** Nevhodné nabíjení nebo při teplotě, která je mimo zadaný rozsah, může poškodit akumulátor a zvýšit nebezpečí požáru.

OPRAVA AKUMULÁTORŮ:

- **Není dovoleno opravovat poškozené akumulátory.** Opravy akumulátoru může provádět výhradně výrobce nebo autorizovaný servis.

- **Použitý akumulátor zanechte na místo určené k likvidaci nebezpečného odpadu tohoto typu.**

BEZPEČNOSTNÍ POKYNY TÝKAJÍCÍ SE NABÍJEČKY

- **Nevystavujte nabíječku působení vlhkosti nebo vody.** Proniknutí vody do nabíječky zvyšuje nebezpečí úrazu elektrickým proudem. Nabíječka se smí používat pouze uvnitř suchých prostorů.

- Před zahájením jakékoliv údržby nebo čištění nabíječky je třeba ji odpojit od elektrické sítě.

- **Nepoužívejte nabíječku nacházející se na hořlavém podloží (např. papír, textilie) a také v blízkosti hořlavých látek.** Vzhledem k tomu, že se teplota nabíječky během nabíjení zvyšuje, existuje nebezpečí požáru.

- **Pokaždé před použitím zkontrolujte stav nabíječky, kabelu a zástrčky. Nepoužívejte nabíječku v případě zjištění poškození. Nepokoušejte se o rozmontování nabíječky.** Veškeré opravy smí provádět pouze autorizovaný servis. V případě nesprávné montáže nabíječky hrozí nebezpečí zásahu elektrickým proudem nebo vzniku požáru.

- Děti a osoby fyzicky, duševně nebo psychicky postižené a také jiné osoby, jejichž zkušenosti nebo znalosti nejsou dostačující pro obsluhu nabíječky s dodržováním veškerých bezpečnostních zásad, by neměly obsluhovat nabíječku bez dohledu odpovědné osoby. V opačném případě existuje nebezpečí, že zařízení bude použito nevhodným způsobem, následkem čehož může dojít k poranění.

- **Pokud nabíječku nepoužíváte, odpojte ji od elektrické sítě.**

- **Dodržujte všechny nabíjecí pokyny, nenabíjejte akumulátor při teplotě, která je mimo rozsah určený v tabulce jmenovitých údajů v návodu k obsluze.** Nevhodné

nabíjení nebo při teplotě, která je mimo zadaný rozsah může poškodit akumulátor a zvýšit nebezpečí požáru.



Elektrické zařízení je nutné používat v souladu s jeho určením.

OPRAVA NABÍJEČKY

- **Není dovoleno opravovat poškozené nabíječky.** Opravy nabíječky může provádět výhradně výrobce nebo autorizovaný servis.
- Použitou nabíječku zanechte na místo určené k likvidaci odpadu tohoto typu.

POZOR! Zařízení slouží k práci v uzavřených prostorech.

I přes použití konstrukce z podstaty věci bezpečné, používání zajišťujících prostředků a dodatečných ochranných prostředků, vždy existuje reziduální riziko poranění během práce.

Pokud se akumulátory Li-ion zahřejí na vysokou teplotu nebo zkratují, mohou vytéct, vznítit se nebo explodovat. Neskladujte je v autě během horkých a slunečných dní. Neotevírejte akumulátor. Akumulátory Li-ion obsahují elektronická bezpečnostní zařízení, která, pokud budou poškozena, mohou způsobit, že se akumulátor vznítí nebo exploduje.

Vysvětlivky k použitým piktogramům

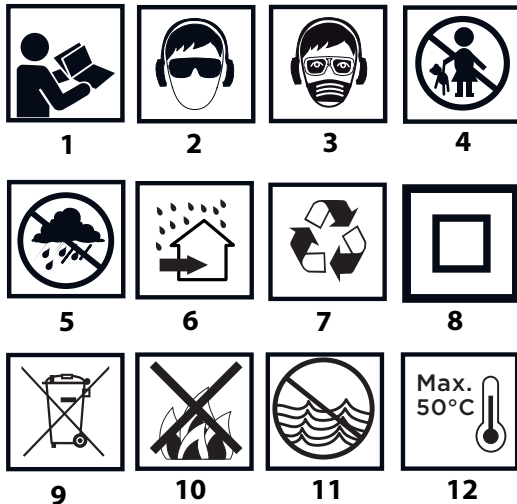

1. Přečtěte si tento návod k obsluze a respektujte v něm uvedená upozornění a bezpečnostní pokyny.
2. Používejte ochranné brýle a chrániče sluchu.
3. Pracuj v ochranné masce.
4. Zabraňte přístupu dětí k zařízení.
5. Chraňte před deštěm.
6. Používejte uvnitř místností, chraňte před vodou a vlhkostí.
7. Recyklace.
8. Druhá třída ochrany.
9. Třídění odpadu.
10. Neházejte články do ohně.
11. Nebezpečné pro vodní prostředí.
12. Nezahřívejte nad 50 °C.

KONSTRUKCE A URČENÍ

Vrtací kladivo je elektrickým ručním nářadím napájeným z akumulátoru. Zařízení je poháněno komutátorovým motorem na stejnosměrný proud. Vrtací kladivo může být používáno v provozním režimu bez přiklepu a s přiklepem. Vrtací kladivo je určeno pro vrtání otvorů do dřeva, kovu, plastů a keramiky v provozním režimu bez přiklepu, a také do betonu, kamene, cihly apod. v provozním režimu s přiklepem. Používá se při provádění rekonstrukčních, stavebních, truhlářských a veškerých kutilských prací.

POPIS STRAN S VYOBRÁZENÍMI

Níže uvedené číslování se vztahuje k prvkům zařízení znázorněným na vyobrazeních v tomto návodu.

1. Sklíčidlo SDS-Plus
2. Upínací pouzdro
3. Přepínač pro volbu směru otáčení
4. Zapínač
5. Přepínač pro volbu režimu
6. Osvětlení
7. Akumulátor
8. Tlačítko pro upevnění akumulátoru
9. LED diody
10. Nabíječka
11. Tlačítko indikace stavu nabití akumulátoru
12. Indikace stavu nabití akumulátoru (LED diody).

* Skutečný výrobek se může lišit od vyobrazení.

POPIS POUŽITÝCH GRAFICKÝCH OZNAČENÍ



POZOR



VÝSTRAHA



MONTÁŽ / NASTAVENÍ



INFORMACE

PŘÍPRAVA K PRÁCI

VYJÍMÁNÍ / VKLÁDÁNÍ AKUMULÁTORU



- Nastavte přepínač pro volbu směru otáčení (3) do střední polohy.
- Stiskněte tlačítko upevnění akumulátoru (8) a vysuňte akumulátor (7) (**obr. A**).
- Vložte nabitý akumulátor (7) do úchyty v rukojeti, až do slyšitelného zaklapnutí tlačítka upínání akumulátoru (8).

NABÍJENÍ AKUMULÁTORU



Zařízení je dodáváno s částečně nabitým akumulátorem. Nabíjení akumulátoru provádějte v prostředí s teplotami v rozmezí 4 °C – 40 °C. Nový akumulátor nebo akumulátor, který nebyl delší dobu používán, dosáhne plné schopnosti napájení po cca 3-5 cyklech nabití a vybití.



- Vyměňte akumulátor (7) ze zařízení (**obr. A**).
- Zapojte nabíječku do síťové zásuvky (230 V AC).
- Zasuňte akumulátor (7) do nabíječky (10) (**obr. B**). Zkontrolujte, zda je akumulátor správně vložený (zasunutý na doraz).







Po vložení nabíječky do síťové zásuvky (230 V AC) se na nabíječce rozsvítí zelená dioda (9), která signalizuje připojení správného napětí.

Po umístění akumulátoru (7) v nabíječce (10) se rozsvítí na nabíječce červená dioda (9), která signalizuje probíhající proces nabíjení akumulátoru.

Současně nepřetržitě svítí zelené diody (12) stavu nabití akumulátoru v různých variantách (viz popis níže).



- **Pulzní svícení všech diod** - signalizuje, že je akumulátor zcela vybitý a je nutné jej nabít.
- **Pulzní svícení 2 diod** - signalizuje částečné vybití.
- **Pulzní svícení 1 diody** - signalizuje vysokou úroveň nabití akumulátoru.

 Po nabití akumulátoru (9) svítí dioda na nabíječce zeleně a všechny diody stavu nabití akumulátoru (12) svítí nepřerušovaně.  Při každém stisknutí tlačítka zapínače (4) se rozsvítí dioda (LED) (6), která osvětluje pracoviště.



 **Doba nabíjení akumulátoru nesmí překročit 8 hodin. V opačném případě může dojít k poškození akumulátorových článků. Nabíječka se automaticky vypne po úplném nabití akumulátoru. Zelená dioda na nabíječce bude i nadále svítit. Diody stavu nabití akumulátoru po jisté době zhasnou. Odpojte napájení před vyjmutím akumulátoru ze zásuvky nabíječky. Akumulátor se nesmí několikrát za sebou krátkodobě nabíjet. Nedobíjejte akumulátor po krátkodobém používání zařízení. Pokud se doba mezi nutnými cykly nabíjení výrazně zkracuje, znamená to, že je akumulátor opotřebený a musí být vyměněn.**  Pomocí přepínače pro volbu směru otáčení (3) lze zvolit směr otáčení vřetene vrtacího kladiva.

 Během nabíjení se akumulátory silně zahřívají. Nezkoušejte práci ihned po nabití – vyčkejte, dokud akumulátor nedosáhne pokojové teploty. Tím se zabrání poškození akumulátoru.



INDIKACE STAVU NABITÍ AKUMULÁTORU

 Akumulátor je vybavený indikací stavu nabití akumulátoru (3 LED diody) (12). Pro kontrolu stavu nabití akumulátoru stiskněte tlačítko zapínače (11) (obr. C). Pokud svítí všechny diody indikátoru nabití, pak je úroveň nabití akumulátoru vysoká. Svícení 2 diod indikuje částečné vybití. V případě, že svítí pouze 1 dioda, znamená to, že je akumulátor zcela vybitý a je nutné jej nabít.  **Směr otáčení se nesmí měnit, pokud se vřeteno vrtacího kladiva otáčí. Před spuštěním vrtacího kladiva se přesvědčte, zda je přepínač pro volbu směru otáčení ve správné poloze. Při zapnutí přiklepu nepoužívejte směr otáčení doleva.**

MONTÁŽ A VÝMĚNA PRACOVNÍCH NÁSTROJŮ

 Vrtací kladivo je uzpůsobeno pro používání s pracovním nářadím, jež má sklíčidlo typu SDS-Plus. Před zahájením činnosti vrtací kladivo a pracovní nástroje očistěte. Naneste na trn pracovního nářadí tenkou vrstvu maziwa.  Vrtací kladivo je vybaveno upevňovacím systémem klik-klik (bez nutnosti odtažení upínacího pouzdra (2) při montáži pracovního nářadí).

 Nastavte přepínač pro volbu směru otáčení (3) do střední polohy.  Vložte trn pracovního nářadí do sklíčidla (1), a zasuňte jej na doraz (může se stát, že bude třeba pracovní nářadí pootočit, aby se dostalo do správné polohy) (obr. D).



 Pracovní nástroj je správně nasazen, pokud jej nelze vyjmout bez odtažení upínacího pouzdra sklíčidla.  Před změnou polohy přepínače pro volbu režimu (5) stiskněte tlačítko pro blokování přepínače „a“ (obr. F).

 Pokud se pouzdro (2) zcela nevrátí do původní polohy, je třeba pracovní nástroj vyjmout a celý postup zopakovat. **Pol. O** – vrtání bez přiklepu (symbol vrtáku) **Pol. I** – vrtání s přiklepem (symbol vrtáku a kladiva)



 Vysoké účinnosti při práci s vrtacím kladivem dosáhnete pouze při používání ostrého a nepoškozeného pracovního nářadí. **Nepokoušejte se změnit polohu přepínače pro volbu režimu, když motor vrtacího kladiva pracuje. Mohlo by to vést k vážnému poškození vrtacího kladiva a dokonce i k poranění uživatele.**

DEMONTÁŽ PRACOVNÍHO NÁŘADÍ

 Bezprostředně po ukončení činnosti může být pracovní nářadí horké. Zabraňte přímému kontaktu s nářadím a používejte vhodné ochranné rukavice. Pracovní nářadí je třeba po vyjmutí očistit. **VRTÁNÍ OTVORŮ**

 Odtáhněte upínací pouzdro směrem dozadu a přidržte jej (2).  Chcete-li vyvrtat otvor o velkém průměru, doporučujeme nejprve vyvrtat menší otvor a poté jej vrtáním rozšířit na požadovaný rozměr. Zabráňte tak možnému přetížení vrtacího kladiva.



OCHRANA PROTI PŘETÍŽENÍ

 Vrtací kladivo je vybaveno ochranou proti přetížení. Vřeteno vrtacího kladiva se zastaví, jakmile dojde k zaseknutí pracovního nástroje, protože by to mohlo vést k přetížení elektrického nářadí.  **V případě dlouhodobého vrtání při nízkých otáčkách vřetene hrozí přehřátí motoru. Je třeba dělat pravidelné přestávky v práci nebo nechat zařízení pracovat na maximálních otáčkách bez zatížení po dobu cca 3 min. Dbejte na to, aby nebyly zakryté otvory v tělese, které slouží k ventilaci motoru vrtacího kladiva.**

PROVOZ / NASTAVENÍ

ZAPÍNÁNÍ / VYPÍNÁNÍ

 **Zapnutí** - stiskněte tlačítko zapínače (4).  **Vypnutí** - uvolněte přítlak na tlačítko zapínače (4).  Rozsah otáček vřetene je regulován mírou tlaku na tlačítko zapínače (4). **VRTÁNÍ S PŘIKLEPEM**

 Zvolte příslušný režim vrtání, v tomto případě vrtání s přiklepem.  Vložte do sklíčidla (1) vhodný vrták s dřikem typu SDS-Plus.  Pro dosažení co nejlepších výsledků je třeba používat kvalitní

vrtáky s destičkami ze slinutého karbidu (vidia).

- Přítlačte vrták k obráběnému materiálu.
- Zapněte vrtací kladivo stisknutím tlačítka zapínače (4), mechanismus vrtacího kladiva by měl pracovat plynule a nářadí by se nemělo odrážet od povrchu obráběného materiálu.
- Případně můžete zvýšit otáčky přitlačením na tlačítko zapínače (4).

PÉČE A ÚDRŽBA



Před zahájením jakýchkoliv činností spojených s instalací, seřizováním, opravami nebo údržbou je nutné vyjmout akumulátor ze zařízení.

ÚDRŽBA A SKLADOVÁNÍ



- Doporučuje se čistit zařízení ihned po každém použití.
- K čištění nepoužívejte vodu ani jiné kapaliny.
- Čistěte zařízení suchým hadříkem nebo proudem stlačeného vzduchu s nízkým tlakem.
- Nepoužívejte žádné čisticí prostředky ani rozpouštědla, jelikož může dojít k poškození plastových součástí.
- Pravidelně čistěte ventilační otvory v krytu motoru, aby nedocházelo k přehřátí zařízení.
- Vyskytuje-li se na komutátoru nadměrné jiskření, nechte zkontrolovat stav uhlíkových kartáčů motoru kvalifikovanou osobou.
- Skladujte zařízení vždy na suchém místě mimo dosah dětí.
- Zařízení by se mělo skladovat s vyjmutou baterií.



Veškeré závady je nutné nechat odstranit v autorizovaném servisu výrobce.

TECHNICKÉ PARAMETRY

JMENOVITÉ ÚDAJE

Akumulátorové vrtací kladivo		
Parametr	Hodnota	
Napětí akumulátoru	18 V DC	
Rychlost otáčení	0-900 min ⁻¹	
Frekvence příklepu	0-5000 min ⁻¹	
Energie příklepu	0,8 J	
Typ sklíčidla pro uchycení pracovních nástrojů	SDS Plus	
Maximální průměr pro vrtání	Ocel	8 mm
	Beton	10 mm
	Dřevo	16 mm
Třída ochrany	III	
Hmotnost	1,210 kg	
Rok výroby	2017	

Akumulátor systému Graphite Energy+		
Parametr	Hodnota	
Akumulátor	58G001	58G004
Napětí akumulátoru	18 V DC	18 V DC
Typ akumulátoru	Li-Ion	Li-Ion
Kapacita akumulátoru	2000 mAh	4000 mAh
Rozsah okolní teploty	4°C – 40°C	4°C – 40°C

Nabíjecí čas nabíječkou 58G002	1 h	2 h
Hmotnost	0,400 kg	0,650 kg
Rok výroby	2017	2017

Nabíječka systému Graphite Energy+

Parametr	Hodnota
Typ nabíječky	58G002
Napájecí napětí	230 V AC
Napájecí kmitočet	50 Hz
Nabíjecí napětí	22 V DC
Max. nabíjecí proud	2300 mA
Rozsah okolní teploty	4°C – 40°C
Doba nabíjení akumulátoru 58G001	1 h
Doba nabíjení akumulátoru 58G004	2 h
Třída ochrany	II
Hmotnost	0,300 kg
Rok výroby	2017



ÚDAJE O HLUKU A VIBRACÍCH

Informace týkající se hluku a vibrací

Hladiny emise hluku, jakými jsou hladiny emise akustického tlaku L_{pA} , hladiny akustického výkonu L_{wA} a nejistota měření K jsou uvedeny v návodu níže, v souladu s normou EN 60745.

Hodnoty vibrací a_h a nejistota měření K jsou uvedeny níže v souladu s normou EN 60745-2-6.

Uvedená v tomto návodu níže hladina vibrací byla změřena v souladu s postupem měření stanoveným normou EN 60745 a může být použita ke srovnávání elektrického nářadí. Lze ji také použít k předběžnému hodnocení expozice vibracím.

Uvedená hladina vibrací je reprezentativní pro základní použití elektrického nářadí. Bude-li elektrické nářadí použito k jinému účelu nebo s jiným pracovním nářadím a nebude-li dostačujícím způsobem udržováno, může se hladina vibrací změnit. Výše uvedené příčiny mohou způsobit navýšení expozice vibracím během celé doby provozu.

Pro přesné zhodnocení expozice vibracím je potřeba zohlednit období, kdy je elektrické nářadí vypnuto nebo kdy je zapnuto, ale nepoužíváno k práci. Tímto způsobem celková expozice vibracím může být mnohem nižší. Je třeba zavést dodatečná bezpečnostní opatření pro ochranu uživatele proti následkům vibrací, jako: údržba elektrického a pracovního nářadí, zabezpečení příslušné teploty rukou, vhodná organizace práce.

Hladina akustického tlaku: $L_{pA} = 85,0$ dB (A) $K=3$ dB (A)

Hladina akustického výkonu: $L_{wA} = 96,0$ dB (A) $K=3$ dB (A)

Hodnota zrychlení vibrací (zadní rukojeť): $a_h = 8,64$ m/s²
 $K = 1,5$ m/s²

Hodnota zrychlení vibrací (přední rukojeť): $a_h = 7,43$ m/s²
 $K = 1,5$ m/s²

OCHRANA ŽIVOTNÍHO PROSTŘEDÍ / CE



Elektricky napájené výrobky nevyhazujte spolu s domácím odpadem, nýbrž je odevzdejte k likvidaci v příslušných závodech pro zpracování odpadu. Informace ohledně likvidace Vám poskytne prodejce nebo místní úřady. Použitá elektrická a elektronická zařízení obsahují látky škodlivé pro životní prostředí. Nerecyklovaná zařízení představují potenciální nebezpečí pro životní prostředí a zdraví osob.



Li-ion

Akumulátory / baterie nevyhazujte do domovného odpadu, je zakázané vyhazovať je do ohně nebo vody. Poškozené nebo opotřebované akumulátory řádně recyklujte v souladu s platnou směrnici týkající se akumulátorů a baterií.

* Právo na provádění změn je vyhrazeno.

„Grupa Topex Spółka z ograniczoną odpowiedzialnością” Spółka komandytowa se sídlem ve Varšavě, na ul. Pograniczna 2/4 (dále jen: „Grupa Topex”) informuje, že veškerá autorská práva k obsahu tohoto návodu (dále jen: „návod”), včetně m.j. textu, použitých fotografií, schémat, výkresů a také jeho uspořádání, náleží výhradně firmě Grupa Topex a jsou právně chráněna podle zákona ze dne 4. února 1994, o autorských právech a právech příbuzných (sbírka zákonů z roku 2006 č. 90 položka 631 s pozdějšími změnami). Kopírování, zpracovávání, zveřejňování či modifikování celého návodu jakož i jeho jednotlivých částí pro komerční účely bez písemného souhlasu firmy Grupa Topex je přísně zakázáno a může mít za následek občanskoprávní a trestní stíhání.



PREKLAD PŔVODNÉHO NÁVODU NA POUŽITIE AKUMULÁTOROVÉ VŔTACIE KLADIVO 58G009

UPOZORNENIE: SKŔR, AKO PRISTŔPITE K POUŽÍVANIU ELEKTRICKÉHO NÁRADIA, POZORNE SI PREČÍTAJTE TENTO NÁVOD A USCHOVAJTE HO NA NESKORŠIE POUŽITIE.

DETAILNÉ BEZPEČNOSTNÉ PREDPISY

DETAILNÉ PREDPISY TÝKAJÚCE SA BEZPEČNEJ PRÁCE S VŔTACÍM KLADIVOM

Upozornenie:

Skôr, ako pristúpite k činnostiam súvisiacim s nastavovaním, údržbou (výmena vrtáka) alebo opravou, je potrebné vybrať akumulátor napájajúci zariadenie.

- **Pri práci so zariadením používajte prostriedky na ochranu sluchu.** Vystavovanie sa hluku môže spôsobiť poškodenie sluchu.
- **Zariadenie používajte len s prídavnými rukoväťami, ktoré sú súčasťou súpravy.** Strata kontroly nad náradím môže spôsobiť zranenia obsluhujúcej osoby.
- **Pri vykonávaní prác, počas ktorých pracovný nástroj môže naraziť na skryté elektrické vodiče, treba zariadenie držať výhradne za izolované rukoväte.** Kontakt s elektrickým káblom môže mať za následok prenos napätia na kovové súčiastky zariadenia a spôsobiť zranenie elektrickým prúdom.
- **Používajte vhodné prístroje na lokalizáciu skrytých napájacích káblov.** Kontakt s káblami pod napätím môže spôsobiť vznik požiaru alebo zranenie elektrickým prúdom. Poškodenie plynového potrubia môže spôsobiť výbuch. Vniknutie do vodovodného potrubia môže mať za následok zranenie elektrickým prúdom a veľké materiálne škody.
- **Zariadenie počas práce vždy držte obidvomi rukami a vždy stojte v stabilnej pracovnej pozícii. Rukoväte udržiavajte v čistote.** Zariadenie držané obidvomi rukami je bezpečnejšie.
- Pri práci so zariadením vo vyšších polohách sa postavte do pevnej polohy a ubezpečte sa, či dole nie sú nepovolané osoby.
- **Vyhýbajte sa kontaktu s rotujúcimi súčiastkami.** Dotýkanie sa rotujúcich súčiastok zariadenia, najmä príslušenstva, môže viesť k zraneniam.
- **Pred odložením zariadenia počkajte, kým sa neprestane otáčať.** Pracovný nástroj sa môže zablokovat' a spôsobiť stratu kontroly nad zariadením.
- Pracujúce zariadenie neotáčajte smerom k iným osobám, ani k sebe

SPRÁVNA MANIPULÁCIA A PREVÁDZKA AKUMULÁTOROV:

- Proces nabíjania akumulátora by mal prebiehať pod kontrolou používateľa.
- Vyhýbajte sa nabíjaniu akumulátora pri teplote pod 0 °C.
- **Akumulátory nabíjajte len nabíjačkou odporúčanou výrobcom.** Použitím nabíjačky určenej na nabíjanie iného typu akumulátorov môže vzniknúť riziko požiaru.
- **V čase, keď sa akumulátor nepoužíva, je potrebné ho uchovávať v bezpečnej vzdialenosti od kovových predmetov ako kancelárske spinky, mince, kľúče, klince, skrutky alebo iné malé kovové súčiastky, ktoré môžu vytvoriť skrat na kontaktoch akumulátora.** Skrat kontaktov akumulátora môže spôsobiť popáleniny alebo požiar.

- V prípade poškodenia a/alebo nesprávneho používania akumulátora môže dôjsť k unikaniu výparov. Miestnosť vyvetrajte a v prípade problémov kontaktujte lekára. Výpary môžu poškodiť dýchacie cesty.
- V extrémnych podmienkach môže dôjsť k úniku kvapaliny z akumulátora. Kvapalina vytekajúca z akumulátora môže spôsobiť podráždenia alebo popáleniny. Ak skonštatujete únik kvapaliny, postupujte nasledovným spôsobom:
 - kvapalinu starostlivo utrite handričkou. Vyhýbajte sa kontaktu kvapaliny s pokožkou alebo očami.
 - ak dôjde ku kontaktu kvapaliny s pokožkou, príslušné miesto na tele okamžite opláchnite hojným množstvom čistej vody, prípadne kvapalinu zneutralizujte pomocou slabej kyseliny ako citrónová šťava alebo ocot.
 - ak sa kvapalina dostane do očí, okamžite ich vypláchnite veľkým množstvom čistej vody, minimálne počas 10 minút a vyhľadajte lekársku pomoc.
- **Nepoužívajte akumulátor, ktorý je poškodený alebo modifikovaný.** Poškodené alebo modifikované akumulátory sa môžu správať nepredvídateľne a viesť k požiaru, výbuchu alebo k nebezpečenstvu zranení.
- **Akumulátor nevystavujte pôsobeniu vlhkosti alebo vody.**
 - Akumulátor vždy udržiavajte v bezpečnostnej vzdialenosti od tepelného zdroja. Nie je dovolené nechávať ho dlhší čas v prostredí s vysokou teplotou (na miestach s priamym slnečným svetlom, v blízkosti ohrievačov alebo na miestach s teplotou nad 50°C).
- **Akumulátor nevystavujte pôsobeniu ohňa ani príliš vysokej teploty.** Vystavovanie pôsobeniu ohňa alebo teploty nad 130 °C môže spôsobiť výbuch.

POZOR! Teplota 130 °C môže byť uvedená ako 265 °F.

- **Dodržiavajte všetky pokyny na nabíjanie, akumulátor nenabíjajte pri teplote prekračujúcej rozsah uvedený v tabuľke menovitých údajov v návode na obsluhu.** Nesprávne nabíjanie alebo nabíjanie pri teplote prekračujúcej uvedený rozsah môže akumulátor poškodiť a zvýšiť nebezpečenstvo požiaru.

OPRAVA AKUMULÁTOROV:

- **Poškodené akumulátory neopravujte.** Opravy akumulátora môže vykonávať len výrobca alebo autorizovaný servis.
- **Opotrebovaný akumulátor odovzdajte na miesto určené na recykláciu nebezpečného odpadu tohto typu.**

BEZPEČNOSTNÉ POKYNY TÝKAJÚCE SA NABÍJAČKY AKUMULÁTORA

- **Nabíjačku nevystavujte pôsobeniu vlhkosti alebo vody.** Preniknutie vody do nabíjačky zvyšuje riziko zranenia. Nabíjačku možno používať len vo vnútri suchých interiérov.
- Pred začatím akejkoľvek činnosti súvisiacej s údržbou alebo čistením nabíjačky ju odpojte od siete elektrického napätia.
- **Nepoužívajte nabíjačku umiestnenú na horľavom podklade (napr. papier, textil) ani v blízkosti horľavých látok.** Vzhľadom na zvýšenie teploty nabíjačky počas nabíjania hrozí nebezpečenstvo požiaru.
- **Pred použitím vždy skontrolujte stav nabíjačky, kábla a kolíka.** Ak skonštatujete poškodenia – nabíjačku nepoužívajte. Nabíjačku sa nepokúšajte rozoberať. Všetky opravy zverte autorizovanému servisnému stredisku. Nesprávne uskutočnená montáž nabíjačky môže byť príčinou úrazu elektrickým prúdom alebo požiaru.
- Deti a fyzicky, emocionálne alebo psychicky postihnuté osoby ako aj iné osoby, ktoré nemajú dostatočné skúsenosti alebo znalosti na to, aby obsluhovali nabíjačku pri dodržaní všetkých bezpečnostných zásad, by nabíjačku nemali obsluhovať bez dozoru zodpovednej osoby. V opačnom prípade hrozí nebezpečenstvo, že zariadenie bude použité nesprávne, čo môže viesť k zraneniam.

- **Keď sa nabíjačka nepoužíva, treba ju odpojiť od elektrickej siete.**
- **Dodržiavajte všetky pokyny na nabíjanie, akumulátor nenabíjajte pri teplote prekračujúcej rozsah uvedený v tabuľke menovitých údajov v návode na obsluhu.** Nesprávne nabíjanie alebo nabíjanie pri teplote prekračujúcej uvedený rozsah môže akumulátor poškodiť a zvýšiť nebezpečenstvo požiaru.

OPRAVA NABÍJAČKY

- **Poškodenú nabíjačku neopravujte.** Opravy nabíjačky môže vykonávať len výrobca alebo autorizovaný servis.
- **Opotrebovanú nabíjačku odovzdajte na miesto určené na recykláciu odpadu tohto typu.**

POZOR! Zariadenie slúži na prácu v interiéri.

Napriek použitiu vo svojej podstate bezpečnej konštrukcie, používaniu bezpečnostných prostriedkov a dodatočných ochranných prostriedkov vždy existuje minimálne riziko úrazov pri práci.

Akumulátory Li-Ion môžu vytiecť, zapáliť sa alebo vybuchnúť v prípade, že sa nahrejú na vysokú teplotu alebo na nich vznikne skrat. Nie je dovolené odkladať ich v aute počas horúcich a slnečných dní. Akumulátor neotvárajte. Akumulátory Li-Ion obsahujú elektronické bezpečnostné zariadenia, ktoré v prípade poškodenia môžu spôsobiť, že akumulátor sa zapáli alebo vybuchne.

Vysvetlenie použitých piktogramov

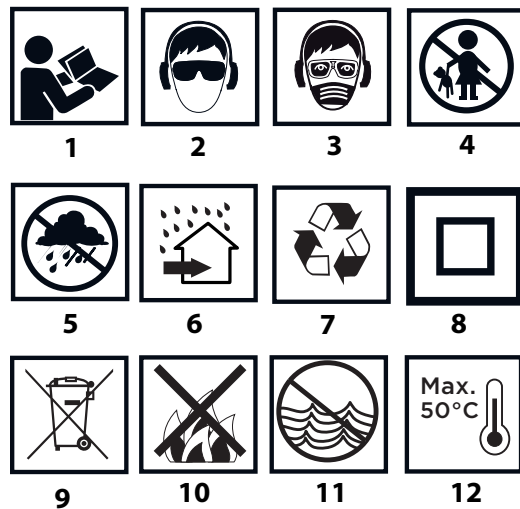

1. Prečítajte si návod na obsluhu, dodržiavajte výstrahy a bezpečnostné pokyny, ktoré sa v ňom nachádzajú.
2. Používajte ochranné okuliare a chrániče sluchu.
3. Pracujte v ochrannej maske.
4. Zabráňte prístupu detí do blízkosti zariadenia.
5. Chráňte pred dažďom.
6. Používajte v interiéroch, chráňte pred vodou a vlhkosťou.
7. Recyklácia.
8. Druhá ochranná trieda.
9. Triedený zber.
10. Články nevyhadzujte do ohňa.
11. Ohrozujú vodné prostredie.
12. Vyhýbajte sa zohriatiu nad 50 °C.

KONŠTRUKCIA A POUŽITIE

Vrtacie kladivo je ručné elektrické náradie napájané akumulátorom. Zariadenie je napájané komutátorovým motorom jednosmerného prúdu. Vrtacie kladivo môže byť používané v režime práce bez príklepu alebo s príklepom. Vrtacie kladivo je určené na vrtanie otvorov do dreva, kovu, plastov a

keramiky v režime práce bez príklepu ako aj do betónu, kameňa, tehly atď. v režime práce s príklepom. Oblasť jeho používania sú vykonávanie opravársko-stavebných, stolárskych, ako aj všetkých prác v rámci samostatného domáceho majstrovania.



Elektrické náradie nepoužívajte v rozpore s účelom, na ktorý bolo vyrobené.

VYSVETLIVKY KU GRAFICKEJ ČASTI

Nasledujúce číslovanie sa vzťahuje na časti zariadenia zobrazené v grafickej časti tohto návodu.

1. Skľučovadlo SDS-Plus
2. Upevňovacie puzdro
3. Prepínač smeru otáčania
4. Spínač
5. Prepínač režimu práce
6. Osvetlenie
7. Akumulátor
8. Tlačidlo na upevnenie akumulátora
9. LED diódy
10. Nabíjačka
11. Tlačidlo signalizácie stavu nabitia akumulátora
12. Signalizácia stavu nabitia akumulátora (LED diódy).

* Obrázok s výrobkom sa nemusia zhodovať.

VYSVETLIVKY POUŽITÝCH GRAFICKÝCH ZNAČIEK



UPOZORNENIE



VÝSTRAHA



MONTÁŽ/NASTAVENIA



INFORMÁCIA

PRED UVEDENÍM DO PREVÁDZKY

VYBERANIE / VKLADANIE AKUMULÁTORA



- Prepínač smeru otáčok (3) nastavte do stredovej polohy.
- Stlačte tlačidlo na upevnenie akumulátora (8) a vysuňte akumulátor (7) (obr. A).
- Nabitý akumulátor (7) vložte do otvoru v rukoväti, až do zreteľného zacvaknutia tlačidla na upevnenie akumulátora (8).

NABÍJANIE AKUMULÁTORA



Zariadenie sa dodáva s čiastočne nabitým akumulátorom. Nabíjanie akumulátora vykonávajte pri teplote prostredia 4 °C - 40 °C. Nový alebo dlhší čas nepoužívaný akumulátor dosiahne úplnú schopnosť napájania asi po 3 - 5 cykloch nabitia a vybitia.



- Akumulátor (7) vyberte zo zariadenia (obr. A).
- Nabíjačku zapojte do zásuvky el. prúdu (230 V AC).
- Akumulátor (7) vložte do nabíjačky (10) (obr. B). Skontrolujte, či je akumulátor správne osadený (úplne zasunutý).



Po zapojení nabíjačky do zásuvky elektrického prúdu (230 V AC) sa na nabíjačke rozsvieti zelená dióda (9), ktorá informuje o pripojení k napätiu.

Po vložení akumulátora (7) do nabíjačky (10) sa na nabíjačke rozsvieti červená dióda (9), ktorá signalizuje, že prebieha proces nabíjania akumulátora.

Súčasne blikajú zelené diódy (12) stavu nabitia akumulátora v rôznom usporiadaní (pozri nasledujúci opis).

- Ak blikajú všetky diódy – znamená to vyčerpanie akumulátora a potrebu jeho nabitia.



- Blikanie dvoch diód – znamená čiastočné vybitie.
- Blikanie jednej diódy – znamená vysokú hladinu nabitia akumulátora.



Po nabití akumulátora dióda (9) na nabíjačke svieti zeleným svetlom a všetky diódy stavu nabitia akumulátora (12) svietia neprerušovaným svetlom. Po istom čase (približne 15 s) diódy stavu nabitia akumulátora (12) zhasnú.

Akumulátor by sa nemal nabíjať dlhšie ako 8 hodín. Prekročenie tohto času môže mať za následok poškodenie článkov akumulátora. Nabíjačka sa po úplnom nabití akumulátora automaticky nevypne. Zelená dióda na nabíjačke bude ďalej svietiť. Diódy stavu nabitia akumulátora po istom čase zhasnú. Pred vybratím akumulátora z otvoru v nabíjačke odpojte napájanie. Vyhýbajte sa za sebou nasledujúcim krátkym nabíjaniam. Akumulátory nedobíjajte po krátkom používaní zariadenia. Značné skrátenie času medzi potrebnými nabitiami svedčí o tom, že akumulátor je opotrebovaný a je potrebné ho vymeniť.



Počas nabíjania sa akumulátory silno nahrievajú. Nezačínajte pracovať hneď po nabíjaní – počkajte, kým akumulátor nedosiahne izbovú teplotu. Zabráni sa tým poškodeniu akumulátora.

SIGNALIZÁCIA STAVU NABITIA AKUMULÁTORA



Akumulátor je vybavený signalizáciou stavu nabitia akumulátora (3 LED diódy) (12). Ak chcete skontrolovať stav nabitia akumulátora, stlačte tlačidlo spínača (11) (obr. C). Ak svietia všetky diódy, signalizuje to vysokú hladinu nabitia akumulátora. Ak svietia dve diódy, znamená to čiastočné vybitie. Ak svieti iba jedna dióda, znamená to vyčerpanie akumulátora a potrebu jeho nabitia.

MONTÁŽ A VÝMENA PRACOVNÝCH NÁSTROJOV



Vrtacie kladivo je prispôbené na prácu s pracovnými nástavcami, ktoré majú stopky typu SDS-Plus. Pred začiatkom práce vrtacie kladivo a pracovné nástavce vyčistite. Na stopku pracovného nástroja naneste tenkú vrstvu maziva.



Vrtacie kladivo má systém upínania klik-klik (pri montáži pracovných nástavcov nie je nevyhnutné odtiahnuť upevňovacie puzdro (2)).



- Prepínač smeru otáčok (3) nastavte do stredovej polohy.
- Stopku pracovného nástroja vložte do skľučovadla (1) a zasúvajte ho na doraz (možno bude potrebné otočiť pracovný nástroj, až kým zaujme správnu polohu) (obr. D).
- Pracovný nástroj je správne osadený, ak sa nedá vybrať bez toho, aby ste odtiahli upevňovacie puzdro skľučovadla.
- Ak sa puzdro (2) nevracia úplne do prvotnej polohy, vyberte pracovný nástroj a celú operáciu zopakujte.



Vysokú výkonnosť vrtacieho kladiva pri práci možno dosiahnuť iba vtedy, ak sa používajú ostré a nepoškodené pracovné nástroje.

DEMONTÁŽ PRACOVNÝCH NÁSTROJOV



Hneď po skončení práce môžu byť pracovné nástroje horúce. Vyhýbajte sa priamemu kontaktu s nimi a používajte vhodné ochranné rukavice. Pracovné nástroje je potrebné po vybratí očistiť.



- Upevňovacie puzdro (2) odtiahnite dozadu a pridržte ho.
- Druhou rukou potiahnite pracovný nástroj dopredu (obr. D).

POISTKA PROTI PREŤAŽENIU



Vrtacie kladivo je vybavené poistkou proti preťaženiu. Vreteno vrtacieho kladiva sa zastaví hneď, ako sa pracovný nástroj zasekne, čo by mohlo spôsobiť preťaženie elektrického náradia.

PRÁCA / NASTAVENIA

ZAPÍNANIE / VYPÍNANIE



- Zapínanie – stlačte tlačidlo spínača (4).
- Vypínanie – uvoľnite tlak na tlačidlo spínača (4).

 Rozsah rýchlosti otáčania vretena sa reguluje silou tlaku na tlačidlo spínača (4).

 Každé stlačenie tlačidla spínača (4) spôsobuje rozsvietenie diódy (LED) (6), ktorá osvetľuje miesto práce.

SMER OTÁČOK VPRAVO – VĽAVO

 Pomocou prepínača otáčok (3) sa volí smer otáčania vretena vrtacieho kladiva.

Otáčky doprava – prepínač (3) nastavte do krajnej ľavej polohy (obr. E).

Otáčky doľava – prepínač (3) nastavte do krajnej pravej polohy.

* Upozornenie: v niektorých prípadoch môže byť poloha prepínača vzhľadom k otáčkam iná, ako je uvedené. Všimnite si grafické označenie umiestnené na prepínači alebo kryte zariadenia.

 Bezpečnou pozíciou je stredná poloha prepínača smeru otáčok (3), ktorá predchádza náhodnému uvedeniu elektrického náradia do pohybu.

- V tejto polohe zariadenie nie je možné uviesť do pohybu.
- Výmena vrtákov sa vykonáva v tejto polohe.
- Pred uvedením do pohybu skontrolujte, či je prepínač smeru otáčok (3) v správnej polohe.

 **Zmenu smeru otáčok nevykonávajte, keď je vreteno vrtacieho kladiva v pohybe. Pred uvedením do pohybu skontrolujte, či je prepínač smeru otáčok v správnej polohe. Pri zapnutom príklepe nepoužívajte ľavý smer otáčok.**

PREPÍNAČ REŽIMU PRÁCE

 Vrtacie kladivo je vybavené 2-funkčným prepínačom pracovného režimu (5). V závislosti od nastavenia možno vykonávať vrtanie bez príklepu alebo príklepové vrtanie (obr. F).

Príklepové vrtanie si vyžaduje minimálny tlak vrtacieho kladiva. Príliš veľký tlak by zbytočne spôsobil nadmerné zaťaženie motora. Pravidelne kontrolujte technický stav pracovných nástrojov. V prípade potreby pracovné nástroje nabrúste alebo vymeňte.

 Skôr, ako zmeníte polohu prepínača režimu práce (5) stlačte aretačné tlačidlo prepínača „a“ (obr. F).

Pol. O – vrtanie bez príklepu (symbol vrtáka)

Pol. I – vrtanie s príklepom (symbol vrtáka a kladiva)

 **Nepokúšajte sa meniť polohu prepínača pracovného režimu, keď motor kladiva pracuje. Takáto činnosť by mohla spôsobiť vážne poškodenie vrtacieho kladiva, ako aj zranenie obsluhujúcej osoby.**

VRTANIE OTVOROV

 • Pri vrtaní otvoru s veľkým priemerom začnite tak, že najskôr vyvrtáte menší otvor a následne ho rozvrtajte do požadovaných rozmerov. Vyhnite sa tak preťaženiu vrtacieho kladiva.

• Pri vrtaní hlbokých otvorov vrtajte postupne do menších hĺbok a pravidelne vyťahujte vrták z otvoru, aby sa z otvoru dali odstrániť piliny alebo prach.

• Ak sa pri vrtaní vrták zasekne, spustí sa poistka proti preťaženiu. Vrtacie kladivo okamžite vypnite, aby nedošlo k jeho poškodeniu. Zaseknutý vrták vyťahnite z otvoru.

• Vrtacie kladivo udržiavajte v osi vrtaného otvoru. Najvyššiu účinnosť práce zaručí nastavenie vrtáka v pravom uhle vzhľadom na povrch vrtaného materiálu. V prípade nedodržania kolmej polohy pri práci môže dôjsť k zaseknutiu alebo zlomeniu vrtáka v otvore a k zraneniu obsluhujúcej osoby.

 **Pri dlhotrvajúcom vrtaní pri nízkej rýchlosti otáčania vretena hrozí prehriatie motora. Pri práci dodržiavajte pravidelné prestávky alebo umožnite, aby zariadenie pracovalo naprázdno pri maximálnych otáčkach približne 3 minúty. Dávajte pozor, aby ste nezakryli otvory v plášti slúžiace na vetranie motora vrtacieho kladiva.**

VRTANIE S PRÍKLEPOM

• Vyberte príslušný režim vrtania, v tomto prípade príklepové vrtanie.

• Do skľučovadla (1) vložte vhodný vrták so stopkou typu SDS-Plus.

• Na dosiahnutie najlepšieho výsledku používajte vysokokvalitné vrtáky s doštičkami zo spekaného karbidu (vidiové).

• Vrták pritlačte k obrábanému materiálu.

• Vrtacie kladivo zapnite pomocou tlačidla (4), mechanizmus vrtacieho kladiva by mal pracovať plynule a náradie by sa nemalo odrážať od povrchu obrábaného materiálu.

• V prípade potreby zvýšte rýchlosť otáčok stlačením tlačidla spínača (4).

OŠETROVANIE A ÚDRŽBA

 **Skôr, ako začnete akúkoľvek činnosť súvisiacu s inštaláciou, nastavovaním, opravou alebo údržbou, vyberte akumulátor zo zariadenia.**

ÚDRŽBA A SKLADOVANIE

• Zariadenie sa odporúča čistiť hneď po každom jeho použití.

• Na čistenie nepoužívajte vodu ani iné kvapaliny.

• Zariadenie čistite pomocou suchej handričky alebo ho prefúkajte vzduchom stlačeným pod nízkym tlakom.

• Nepoužívajte žiadne čistiace prostriedky ani rozpúšťadlá, pretože môžu poškodiť súčiastky vyrobené z plastu.

• Pravidelne čistite vetracie otvory v plášti motora, aby nedošlo k prehriatiu zariadenia.

• V prípade, že dochádza k nadmernému iskreniu v komutátore, kontrolu stavu uhlíkových kefičiek motora zverte kvalifikovanej osobe.

• Zariadenie vždy skladujte na suchom mieste mimo dosahu detí.

• Zariadenie odkladajte s vybraným akumulátorom.

 Akékoľvek poruchy musia byť odstránené autorizovaným servisom výrobcu.

TECHNICKÉ PARAMETRE

MENOVITÉ ÚDAJE

Akumulátorové vrtacie kladivo		
Parameter	Hodnota	
Napätie akumulátora	18 V DC	
Rýchlosť otáčania	0-900 min ⁻¹	
Frekvencia príklepu	0-5000 min ⁻¹	
Energia príklepu	0,8 J	
Typ skľučovadla pracovných nástrojov	SDS Plus	
Maximálny priemer vrtania	Oceľ	8 mm
	Betón	10 mm
	Drevo	16 mm
Ochranná trieda	III	
Hmotnosť	1,210 kg	
Rok výroby	2017	

Akumulátor systému Graphite Energy+		
Parameter	Hodnota	
Akumulátor	58G001	58G004
Napätie akumulátora	18 V DC	18 V DC
Typ akumulátora	Li-Ion	Li-Ion
Kapacita akumulátora	2000 mAh	4000 mAh
Rozsah okolitej teploty	4°C – 40°C	4°C – 40°C
Čas nabíjania nabíjačkou 58G002	1 h	2 h
Hmotnosť	0,400 kg	0,650 kg
Rok výroby	2017	2017

Nabíjačka systému Graphite Energy+	
Parameter	Hodnota
Typ nabíjačky	58G002
Napájacie napätie	230 V AC
Frekvencia napájania	50 Hz
Nabíjacie napätie	22 V DC
Max. prúd nabíjania	2300 mA
Rozsah okolitej teploty	4°C – 40°C
Čas nabíjania akumulátora 58G001	1 h
Čas nabíjania akumulátora 58G004	2 h
Ochranná trieda	II
Hmotnosť	0,300 kg
Rok výroby	2017



ÚDAJE TÝKAJÚCE SA HLUČNOSTI A VIBRÁCIÍ

Informácie o hluku a vibráciách

Hladiny hluku, ako je hladina akustického tlaku L_{pA} , hladina akustického výkonu L_{WA} a neistota merania K, sú uvedené v ďalšej časti návodu v súlade s normou EN 60745.

Hodnoty vibrácií a_h a neistota merania K stanovené v súlade s normou EN 60745-2-6 sú uvedené nižšie.

Hladina vibrácií uvedená v tomto návode bola nameraná meracím postupom špecifikovaným normou EN 60745 a možno ju použiť na porovnávanie elektrických zariadení. Možno ju tiež použiť na predbežné hodnotenie expozície vibráciám.

Uvedená hladina vibrácií je reprezentatívna pre základné použitie elektrického zariadenia. Ak sa elektrické zariadenie používa na iné účely alebo s inými pracovnými nástrojmi, prípadne, ak sa nevykonáva jeho dostatočná údržba, hladina vibrácií sa môže zmeniť. Vyššie uvedené príčiny môžu spôsobiť zvýšenie expozície vibráciám počas celej doby práce.

Na presné ohodnotenie expozície vibráciám treba vziať do úvahy obdobie, kedy je elektrické zariadenie vypnuté alebo keď je zapnuté, ale nepracuje sa s ním. Takto môže byť celková expozícia vibráciám výrazne nižšia. Treba zaviesť dodatočné bezpečnostné opatrenia na ochranu obsluhujúcej osoby pred následkami vibrácií ako: údržba elektrického zariadenia a pracovných nástrojov, zabezpečenie primeranej teploty rúk a správna organizácia práce.

Hladina akustického tlaku: $L_{pA} = 85,0$ dB (A) $K=3$ dB (A)

Hladina akustického výkonu: $L_{WA} = 96,0$ dB (A) $K=3$ dB (A)

Hodnota zrýchlení vibrácií (zadná rukoväť): $a_h = 8,64$ m/s²
 $K = 1,5$ m/s²

Hodnota zrýchlení vibrácií (predná rukoväť): $a_h = 7,43$ m/s²
 $K = 1,5$ m/s²

OCHRANA ŽIVOTNÉHO PROSTREDIA / CE



Výrobky napájané elektrickým prúdom sa nesmú likvidovať spoločne s domácim odpadom, ale majú byť odovzdané na recykláciu na určenom mieste. Informáciu o recyklácii poskytne predajca výrobku alebo miestne orgány. Opatrované elektrické a elektronické zariadenia obsahujú látky negatívne pôsobiace na životné prostredie. Zariadenie, ktoré nie je odovzdané na recykláciu, predstavuje možnú hrozbu pre životné prostredie a ľudské zdravie.



Akumulátory / batérie neodhadzujte do domáceho odpadu, nevyhadzujte ich do ohňa alebo vody. Poškodené alebo opotrebované akumulátory odovzdajte na recykláciu v súlade s aktuálnou smernicou o likvidácii akumulátorov a batérií.

* Právo na zmenu vyhradené.

„Grupa Topex Spółka z ograniczoną odpowiedzialnością“ Spółka komandytowa so sídlom vo Varšave, ul. Pograniczna 2/4 (ďalej iba: „Grupa Topex“) informuje, že všetky autorské práva k obsahu tohto návodu (ďalej iba: „Návod“), v rámci toho okrem iného k jeho textu, uvedeným fotografiám, nákresom, obrázkom a k jeho štruktúre, patria výhradne spoločnosti Grupa Topex a podliehajú právnej ochrane podľa zákona zo dňa 4. februára 1994, O autorských a obdobných právach (tj. Dz. U. (Zbierka zákonov Poľskej republiky) 2006 č. 90 položka 631 v znení neskorších zmien). Kopírovanie, spracovávanie, publikovanie, úprava tohto Návodu ako celku alebo jeho jednotlivých častí na komerčné účely, bez písomného súhlasu spoločnosti Grupa Topex, sú prísne zakázané a môžu mať za následok občianskoprávne a trestnoprávne dôsledky.

SL

PREVOD IZVIRNIH NAVODIL AKUMULATORSKO VRTALNO KLADIVO 58G009

POZOR: PRED PRIČETKOM UPORABE ELEKTRIČNEGA ORODJA JE TREBA POZORNO PREBRATI SPODNJA NAVODILA IN JIH SHRANITI ZA NADALJNJO UPORABO.

SPECIFIČNI VARNOSTNI PREDPISI

SPECIFIČNI PREDPISI ZA VARNO UPORABO AKUMULATORSKEGA VRTALNEGA KLADIVA

Pozor:

Pred pričetkom dejavnosti v zvezi z regulacijo, oskrbo (menjava svedra) ali popravilom je treba odstraniti napajalno baterijo iz naprave.

- **Med delom je treba uporabljati sredstva za zaščito sluha.** Izpostavljenost na hrup lahko povzroči izgubo sluha.
- **Napravo uporabljajte skupaj z dodatnimi ročaji, priloženimi v kompletu.** Izguba nadzora lahko povzroči telesne poškodbe uporabnika.
- **Med deli, pri katerih bi lahko orodje naletelo na zakrite električne kable, je treba napravo držati izključno za izolirane površine ročajev.** Stik z napajalnim kablom lahko povzroči prenos napeti na kovinske dele naprave, kar lahko povzroči električni udar.
- **Uporabljati je treba ustrezno opremo za lokalizacijo zakritih napajalnih kablov.** Stik s kabli pod napetostjo lahko povzroči nastanek požara ali električni udar. Poškodba plinskega kabla lahko povzroči eksplozijo. Prodor v vodovodno cev lahko povzroči električni udar in tudi veliko materialno škodo.
- **Napravo je treba med delom držati z obema rokama ob vzdrževanju stabilnega delovnega položaja.** Skrbite za čistost ročajev. Naprava, ki se drži z obema rokama, je varnejše.
- Med delom z napravo se je treba stabilno postaviti in prepričati, da spodaj ni drugih oseb.
- **Izogibati se je treba dotiku z obračajočimi se elementi.** Dotikanje obračajočih se delov naprave, zlasti pribora, lahko povzroči telesne poškodbe.
- **Pred odložitvijo naprave je treba počakati, da se zaustavi.** Delovno orodje se lahko zablokira in povzroči izgubo nadzora nad napravo.
- Delujoče naprave ni dovoljeno usmeriti na druge osebe ali k sebi.

PRAVILNA OSKRBA IN UPORABA BATERIJ

- Postopek polnjenja baterije mora uporabnik nadzirati.
- Izogibati se je treba polnjenju baterije pri temperaturah pod 0°C.
- **Baterijo je treba polniti izključno s polnilnikom, ki ga priporoča proizvajalec.** Uporaba polnilnika, namenjenega za polnjenje druge vrste baterij, lahko povzroči požar.
- **Ko se baterija ne uporablja, jo je treba hraniti ločeno od kovinskih predmetov, kot so spenjalniki papirja, kovanci, žblji, vijaki ali drugi mali kovinski predmeti, ki lahko poškodujejo stike baterije.** Kratak stik na sponkah baterije lahko povzroči opekline ali požar.
- **V primeru poškodbe in/ali neustrezne uporabe baterije lahko pride do puščanja plinov.** Prezračiti je treba prostor in se v primeru zdravstvenih težav posvetovati z zdravnikom. Plini lahko poškodujejo dihalne poti.

- **V ekstremnih pogojih lahko pride do izlitja tekočine iz baterije.** Tekočina, ki priteče iz baterije, lahko povzroči razdraženost ali opekline. V primeru ugotovitve uhajanja je treba postopati na naslednji način:
- tekočino previdno obrišite s kosom tkanine. Izogibajte se stiku s kožo ali očmi.
- če pride do stika tekočine s kožo, je treba dotično mesto na telesu takoj sprati z veliko količino čiste vode, eventualno nevtralizirati tekočino s pomočjo blage kisline, npr. z limoninim sokom ali kisom.
- če tekočina pride v oči, jo je treba takoj sprati z veliko količino čiste vode, najmanj 10 minut, in poiskati pomoč zdravnika.

- **Poškodovane ali spremenjene baterije ni dovoljeno uporabljati.** Poškodovane ali spremenjene baterije lahko delujejo na nepredviden način, kar lahko vodi v požar, eksplozijo ali nevarnost poškodb.
- **Baterije ni dovoljeno izpostavljati delovanju vlage ali vode.**
- Baterije ni dovoljeno držati blizu vira toplote. Ne sme se je za daljši čas puščati v okolju, v katerem vlada visoka temperatura (v prisojnih legah, blizu grelcev oz. kjerkoli, kjer temperatura presega 50°C).
- **Baterije ni dovoljeno izpostavljati delovanju ognja ali čezmerne temperature.** Izpostavitve na delovanje ognja ali temperature nad 130°C lahko povzroči eksplozijo.

POZOR! Temperatura 130°C je lahko navedena kot 265°F.

- **Upoštevati je treba vsa navodila za polnjenje, baterije ni dovoljeno polniti pri temperaturi izven območja, navedenega v preglednici nazivnih podatkov v navodilih za uporabo.** Neustrezno polnjenje oziroma polnjenje pri temperaturi izven določenega območja lahko poškoduje baterijo in poveča nevarnost požara.

POPRAVILO BATERIJ:

- **Poškodovanih baterij ni dovoljeno popravljati.** Popravilo baterije lahko poteka le pri proizvajalcu ali v pooblaščenem servisu.
- **Izrabljeno baterijo je treba dostaviti na mesto, ki se ukvarja z odstranjevanjem nevarnih odpadkov.**

VARNOSTNA NAVODILA ZA POLNILNIK

- **Polnilnika ni dovoljeno izpostavljati vlagi ali vodi.** Če v polnilnik prodre voda se poveča nevarnost električnega udara. Polnilnik je mogoče uporabljati le v suhih prostorih.
- Pred pričetkom kakršnih koli vzdrževalnih dejavnosti ali čiščenja je treba polnilnik izklopiti iz omrežja.
- **Ne uporabljajte polnilnika, ki se nahaja na lahkovnetljivi podlagi (npr. papirju, tkanini) ali blizu lahkovnetljivih snovi.** Zaradi dviga temperature polnilnika med polnjenjem obstaja nevarnost požara.
- **Pred uporabo je treba vedno preveriti stanje polnilnika, kabla in vtiča.** V primeru ugotovitve poškodb – ni dovoljeno uporabljati polnilnika. Odpiranje polnilnika ni dovoljeno. Vsa popravila je treba zaupati pooblaščenim servisnim delavnicam. Neustrezno opravljena montaža polnilnika lahko povzroči električni udar ali požar.
- Otroci in fizično, čustveno ali psihično prizadete osebe in druge osebe, katerih izkušnje ali znanje so nezadostne za uporabo polnilnika ob upoštevanju vseh varnostnih navodil, ne smejo uporabljati polnilnika brez nadzora odgovorne osebe. V nasprotnem primeru obstaja nevarnost, da se naprava neustrezno uporablja, kar lahko povzroči poškodbe.
- **Ko polnilnik ni v rabi, ga je treba izklopiti iz električnega omrežja**
- **Upoštevati je treba vsa navodila za polnjenje, baterije ni dovoljeno polniti pri temperaturi izven območja, navedenega v preglednici nazivnih podatkov v navodilih za uporabo.** Neustrezno polnjenje oziroma polnjenje pri

temperaturi izven določenega razpona lahko poškoduje baterijo in poveča nevarnost požara.

POPRAVILO POLNILNIKA

- **Poškodovanega polnilnika ni dovoljeno popravljati.** Popravilo polnilnika lahko poteka le pri proizvajalcu ali v pooblaščenem servisu.
- **Izrabljen polnilnik je treba dostaviti na mesto, ki se ukvarja z odstranjevanjem te vrste odpadkov.**

POZOR! Naprava je namenjena delu v notranjosti prostorov.

Navkljub uporabi varno zasnovane konstrukcije, varovalnih sredstev in dodatnih zaščitnih sredstev vedno obstaja tveganje poškodb med delom.

Baterije Li-Ion lahko iztečejo, se vžgejo ali eksplodirajo, če so segrete na visoko temperaturo ali v kratkem stiku. Ni jih dovoljeno hraniti v avtomobilih med vročimi in sončnimi dnevi. Baterije ni dovoljeno odpirati. Baterije Li-Ion vsebujejo zaščitne elektronske elemente, ki v primeru poškodb lahko povzročijo vžig ali eksplozijo baterije.

Pojasnilo uporabljenih simbolov



1. Preberi navodila, upoštevaj v njih navedena varnostna opozorila in pogoje!
2. Uporablajte zaščitna očala in zaščito proti hrupu.
3. Uporablaj zaščitno masko.
4. Otrokom ne pustite, da pridejo v stik z orodjem.
5. Varujte pred dežjem.
6. Uporablajte v notranjosti, varujte pred vodo in vlago.
7. Reciklaža.
8. Drugi razred zaščite
9. Selektivno zbiranje.
10. Ne vreči v ogenj.
11. Nevarnost za vodno okolje.
12. Ne segreti nad 50°C.

ZGRADBA IN NAMEN

Vrtalno kladivo je ročno električno orodje, napajano iz baterije. Napravo poganja komutatorski enosmerni motor. Vrtalno kladivo je mogoče uporabljati v delovnem načinu brez udara ali z udarom. Vrtalno kladivo je namenjeno vrtnanju odprtín v lesu, kovini, umetnih snovih in keramiki v delovnem načinu brez udara kot tudi v betonu, kamnu, opekah ipd. v delovnem načinu z udarom. Uporablja se za obnovitveno-gradbena dela, mizarska dela in za vsa dela na področju individualnega amaterskega dela (naredi si sam).

! Uporaba električnega orodja, ki ni v skladu z njegovim namenom, ni dovoljena.

OPIS GRAFIČNIH STRANI

Spodnje oštevilčenje se nanaša na elemente orodja, ki so predstavljeni na grafičnih straneh pričujočih navodil.

1. Vpenjalo SDS Plus
2. Vpenjalna tulka
3. Preklopnik smeri vrtenja
4. Vklonno stikalo
5. Preklopnik delovnega načina
6. Osvetlitev
7. Baterija
8. Gumb za priklop baterije
9. Dioda (LED)
10. Polnilnik
11. Tipka signalizacije stanja napolnjenosti baterije
12. Signalizacija stanja napolnitve baterije (diode LED).

* Obstajajo lahko razlike med sliko in izdelkom.

OPIS UPORABLJENIH GRAFIČNIH ZNAKOV



POZOR



OPOZORILO



NAMESTITEV/NASTAVITVE



INFORMACIJA

PRIPRAVA NA UPORABO

PRIKLOP IN ODKLOP BATERIJE



- Preklopnik smeri vrtenja (3) nastavite na srednji položaj.
- Pritisnite gumb za pritrditev baterije (8) in odstranite baterijo (7) (slika A).
- Napolnjeno baterijo (7) vložite v vpenjalo v ročaju, dokler se ne zaskoči gumb za priklop baterije (8).

POLNJENJE BATERIJE



Naprava je dostavljena z delno napolnjeno baterijo. Polnjenje baterije je treba izvajati v pogojih, ko je temperatura okolice 4°C - 40°C. Baterija, nova ali taka, ki dolgo ni bila rabljena, doseže optimalno moč po približno 3-5 ciklih polnjenja in praznjenja.



- Izvlecite baterijo (7) iz naprave (slika A).
- Napajalnik priključite na omrežje (230 V AC).



Po priklopu polnilnika v omrežje (230 V AC) zasveti zelena dioda (9) na polnilniku, ki signalizira priklop na napetost.

Po umestitvi baterije (7) v polnilnik (10) zasveti rdeča dioda (9) na polnilniku, ki signalizira, da poteka proces polnjenja baterije.

Hkrati utripajo zelene diode (12) stanja napolnite baterije v različnih kombinacijah (glej opis spodaj).

- **Utripanje vseh diod** - signalizira izpraznitev baterije in nujnost njenega polnjenja.
- **Utripanje 2 diod** - signalizira delno izpraznitev.
- **Utripanje 1 diode** - signalizira visoko raven napolnitve baterije.



Po napolnitvi baterije dioda (9) na polnilniku sveti zeleno, vse diode stanja napolnitve baterije (12) pa neprekinjeno svetijo. Po določenem času (okrog 15s) diode stanja napolnitve baterije (12) ugasnejo.



Baterije ni dovoljeno polniti več kot 8 ur. Prekoračitev tega časa lahko povzroči poškodbo baterijskih celic. Polnilnik se

ne izklopi samodejno po popolni napolnitvi baterije. Zelena dioda na polnilniku bo svetiła naprej. Dioda stanja napolnitve baterije se po določenem času ugasnejo. Pred odstranitvijo baterije iz polnilnika je treba odklopiti napajanje. Izgibati se je treba zaporednim kratkim polnjenjem. Baterije ni dovoljeno dodatno polniti po kratki uporabi naprave. Znatno upad časovnega obdobja med nujnimi polnjenji kaže na to, da je baterija izrabljena in potrebna menjave.



Med polnjenjem se baterije močno segrevajo. Ne uporabljajte naprave takoj po polnjenju – počakajte, da baterija doseže sobno temperaturo. S tem se prepreči poškodovanje baterije.

SIGNALIZACIJA STANJA NAPOLNITVE BATERIJE



Baterija je opremljena s signalizacijo stanja napolnitve baterije (3 diode LED) (12). Za preveritev stanja napolnitve baterije je treba pritisniti tipko vklopnega stikala (11) (slika C). Svetenje vseh diod signalizira visok nivo napolnitve baterije. Svetenje 2 diod signalizira delno izpraznjenje. Svetenje samo 1 diode kaže na izpraznitev baterije in na njeno nujno polnjenje.

MONTAŽA IN MENJAVA DELOVNIH ORODIJ



Vrtalno kladivo je prilagojeno za delo z delovnimi orodji, ki imajo vpetje tipa SDS-Plus. Pred pričetkom dela je treba očistiti vrtalno kladivo in delovna orodja. Nanesite tenek sloj maziva na steblo delovnega orodja.



Vrtalno kladivo ima vgrajeni sistem vpenjanja clic-clic (brez potrebe pomika vpenjalne tulke (2) med namestitvijo delovnega orodja).



- Preklopnik smeri vrtenja (3) nastavite na srednji položaj.
- Vložite steblo delovnega orodja v vpenjajo (1), potisnite ga do naslona (morda je potrebno obrniti delovno orodje, da se to pravilno umesti) (slika D).
- Delovno orodje je pravilno nameščeno, če ga ni mogoče izvleči brez pomika vpenjalne tulke vpenjala.
- Če se tulka (2) ne vrne popolnoma v prvotni položaj, je treba izvleči delovno orodje in ponoviti celoten postopek.



Visoko učinkovitost dela z vrtalnimi kladivom se doseže le takrat, ko so uporabljena ostra in nepoškodovana delovna orodja.

ODSTRANITEV DELOVNEGA ORODJA



Takoj po končanju dela so lahko delovna orodja vroča. Treba se je izogibati neposrednemu stiku z njimi in uporabljati ustrezne zaščitne rokavice. Delovna orodja je treba po odstranitvi iz orodja očistiti.



- Vpenjalno tulko potisnite nazaj in jo držite v tem položaju (2).
- Z drugo roko potisnite delovno orodje naprej (slika D).

ZAVAROVANJE PRED PREOBREMENITVIJO



Vrtalno kladivo je opremljeno z zavarovanjem pred preobremenitvijo. Vreteno vrtalnega kladiva se zaustavi, če se delovno orodje uklešči, kar bi lahko povzročilo preobremenitev električnega orodja.

UPORABA / NASTAVITVE

VKLOP / IZKLOP



Vklop – pritisnite vklopno stikalo (4).

Izklop – sprostite pritisk na tipki vklopnega stikala (4).



Območje vrtilne hitrosti vretena je regulirano s stopnjo pritiska na vklopnem stikalu (4).



Vsakokratni pritisk na vklopno stikalo (4) povzroči prižig diode (LED) (6), ki osvetli delovno mesto.

SMER VR TENJA V DESNO – LEVO



S pomočjo preklopnika obratov (3) se izbere smer vrtenja vretena vrtalnega kladiva.

Vrtenje v desno – nastavite preklopnik (3) v skrajni levi položaj (slika E).

Vrtenje v levo – nastavite preklopnik (3v skrajni desni položaj).



* Treba je upoštevati, da je v nekaterih primerih položaj preklopnika glede na vrtenje lahko drugačen, kot je opisano. Upoštevati je treba grafične oznake na preklopniku ali ohišju orodja.

Varen položaj je srednji položaj preklopnika smeri vrtenja (3), ki onemogoča naključen zagon električnega orodja.

- V tem položaju ni mogoče zagnati naprave.
- V tem položaju se opravlja menjava sveder.
- Pred uporabo je treba preveriti, ali je preklopnik smeri vrtenja (3) v pravilnem položaju.



Menjave smeri vrtenja ni dovoljeno opravljati medtem, ko se vreteno vrtalnega kladiva obrača. Pred uporabo je treba preveriti, ali je preklopnik smeri vrtenja v pravilnem položaju. Uporaba leve smeri vrtenja ni dovoljena ob vklopljenem udarnem načinu.

PREKLOPNIK MED NAČINI DELA



Vrtalno kladivo je opremljeno z 2-funkcijskim preklopnikom načina dela (5). Glede na njegovo nastavitve je možno opravljati vrtenje brez udarnega načina ali z njim (slika F).

Vrtenje z udarnim načinom zahteva neznatno pritisk na vrtalno kladivo. Prekomeren pritisk bi po nepotrebnem povzročil preveliko obremenitev na motor. Redno je treba preverjati tehnično stanje delovnih orodij. Delovno orodje je treba po potrebi naostriti ali zamenjati.



Pred menjavo položaja preklopnika načina dela (5) je treba pritisniti tipko za blokado preklopnika „a“ (slika F).

Poz. O – vrtenje brez udarnega načina (simbol svedra)

Poz I – vrtenje z udarnim načinom (simbol svedra in kladiva)



Ni dovoljeno opravljati menjave položaja preklopnika načina dela, medtem ko dela motor vrtalnega kladiva. To bi lahko privedlo do resne poškodbe vrtalnega kladiva in celo do poškodbe uporabnika.

VRTANJE ODPRTIN



• V primeru, da želite izvrtati odprtino z velikim premerom, se najprej priporoča vrtenje manjše odprtine, kasneje pa se opravi dodatno vrtenje za njeno razširitev na željeno dimenzijo. S tem se izognete preobremenitvi vrtalnega kladiva.

• Pri vrtenju globokih odprtin je treba vrtati postopoma, najprej manjšo globino, nakar je treba odstraniti sveder iz odprtine, da bi se odstranili ostrižki ali prah iz odprtine.

• Če pride do ukleščenja svedra med vrtenjem, se vklopi zavarovanje pred preobremenitvijo. Treba je takoj izključiti vrtalno kladivo, da ne bi prišlo do poškodbe le-tega. Odstranite ukleščen sveder iz odprtine.

• Vrtalno kladivo je treba držati v osi vrtane odprtine. Najučinkovitejše delo zagotovi nastavitve svedra pravokotno na površino obdelovanega materiala. V primeru, da pravokotnost med delom ni ohranjena, lahko pride do ukleščenja ali zloma svedra v odprtini ter obenem do poškodbe uporabnika.



Dolgotrajno vrtenje pri nizki vrtilni hitrosti vretena lahko povzroči pregretje motorja. Vrtenje je treba občasno prekiniti ali omogočiti, da naprava deluje na maksimalnih obratih brez obremenitve približno 3 minute. Paziti je treba, da ne pride do zakritja odprtin v ohišju, ki služijo za zračenje motorja vrtalnega kladiva.

VRTANJE Z UDARNIM NAČINOM



• Izberite ustrezn način vrtenja, v tem primeru vrtenje v udarnem načinu.

• V vpenjalo (1) namestite sveder s stebлом tipa SDS-Plus.

• Da bi dosegli najboljši rezultat, je treba uporabljati svedre visoke kakovosti s prevleko iz volframovega karbida (vidia).

• Pritisnite sveder na obdelovani material.

• S pritiskom na vklopno tipko (4) vključite vrtalno kladivo, mehanizem vrtalnega kladiva mora delovati tekoče, orodje se ne sme odbijati od površine obdelovanega materiala.

- Po potrebi je mogoče povečati vrtljaje s pritiskanjem na vklopno stikalo (4).

VZDRŽEVANJE IN HRAMBA



Pred vsakršnimi opravili v zvezi z namestitvijo, regulacijo, popravilom ali oskrbo je treba odstraniti baterijo iz naprave.

VZDRŽEVANJE IN HRAMBA



- Priporoča se čiščenje orodja neposredno po vsaki uporabi.
- Za čiščenje ni dovoljeno uporabljati vode ali drugih tekočin.
- Napravo je treba čistiti s pomočjo suhega kosa tkanine ali preprihati s komprimiranim zrakom z nizkim pritiskom.
- Ne uporabljajte čistilnih sredstev ali razredčil, saj ta lahko škodujejo delom iz umetnih mas.
- Redno je treba čistiti prezračevalne reže v ohišju motorja, da se prepreči pregrevanje orodja.
- V primeru, da pride do prekomernega iskrenja na komutatorju, je treba preverjanje stanja ogljenih ščetk motorja zaupati kvalificirani osebi.
- Napravo je treba hraniti na suhem mestu in zunaj dosega otrok.
- Napravo je treba skladiščiti z odstranjeno baterijo.



Vsakršne napake mora odpraviti pooblašeni servis proizvajalca.

TEHNIČNI PARAMETRI

NAZIVNI PODATKI

Akumulatorsko vrtalno kladivo		
Parameter	Vrednost	
Napetost baterije	18 V DC	
Vrtljna hitrost	0-900 min ⁻¹	
Frekvenca udarcev	0-5000 min ⁻¹	
Energija udara	0,8 J	
Vrsta vpenjanja delovnih orodij	SDS Plus	
Največji premer vrtanja	Jeklo	8 mm
	Beton	10 mm
	Les	16 mm
Razred zaščite	III	
Teža	1,210 kg	
Leto izdelave	2017	

Baterija sistema Graphite Energy+		
Parameter	Vrednost	
Akumulator	58G001	58G004
Napetost baterije	18 V DC	18 V DC
Vrsta baterije	Li-Ion	Li-Ion
Kapaciteta baterije	2000 mAh	4000 mAh
Temperaturno območje okolice	4°C – 40°C	4°C – 40°C
Čas polnjenja s polnilnikom 58G002	1 h	2 h
Teža	0,400 kg	0,650 kg
Leto izdelave	2017	2017

Polnilnik sistema Graphite Energy+	
Parameter	Vrednost
Tip polnilnika	58G002
Napetost napajanja	230 V AC
Frekvenca napajanja	50 Hz
Napetost polnjenja	22 V DC
Maks. tok polnjenja	2300 mA
Temperaturno območje okolice	4°C – 40°C
Čas polnjenja baterije 58G001	1 h
Čas polnjenja baterije 58G004	2 h
Razred zaščite	II
Teža	0,300 kg
Leto izdelave	2017



PODATKI O HRUPU IN VIBRACIJAH

Informacije o hrupu in vibracijah

Ravni oddajnega hrupa, kot npr. raven oddajnega zvočnega pritiska L_{pA} ter raven zvočne moči L_{wA} in netočnost meritve K, so navedene v navodilih v skladu s standardom EN 60745.

Stopnja vibracij a_h in netočnost meritve K so določeni v skladu s standardom EN 60745-2-6, navedenim spodaj.

Spodaj navedena stopnja vibracij je bila izmerjena v skladu s postopkom meritve, navedenim v standardu EN 60745, in se lahko uporablja za primerjavo električnih orodij. Uporabljati jo je mogoče tudi za začetno oceno izpostavljenosti na vibracije.

Navedena raven vibracij je reprezentativna za osnovno uporabo električnega orodja. Stopnja vibracij se lahko spremeni, če se električno orodje uporablja za druge namene ali z drugimi delovnimi orodji in tudi, če ni ustrezno vzdrževano. Zgoraj navedeni vzroki so lahko razlog za povečanje izpostavljenosti na vibracije med celotnim delovnim obdobjem.

Za natančno oceno izpostavljenosti na vibracije je treba upoštevati obdobja, ko je električno orodje izklopljeno oziroma je vključeno, vendar se ne uporablja. Na ta način se lahko izkaže, da je skupna izpostavljenost na vibracije znatno nižja. Za zavarovanje uporabnika pred učinki vibracij je treba izvesti dodatne varnostne ukrepe, npr.: vzdrževanje električnega orodja in delovnega pribora, poskrbeti je treba za ustrezno temperaturo rok, ustrezno organizirati delo.

Stopnja zvočnega pritiska: $L_{pA} = 85,0$ dB (A) $K=3$ dB (A)

Stopnja zvočne moči: $L_{wA} = 96,0$ dB (A) $K=3$ dB (A)

Stopnja vibracij (zadnji ročaj): $a_h = 8,64$ m/s² $K=1,5$ m/s²

Stopnja vibracij (prednji ročaj): $a_h = 7,43$ m/s² $K=1,5$ m/s²

VAROVANJE OKOLJA / CE



Električno napajanih izdelkov ni dovoljeno mešati z gospodinjstvi odpadki, ampak jih morajo odstraniti ustrezne službe. Podatki o službah za odstranitev odpadkov so na voljo pri prodajalcu ali lokalnih oblasteh. Izrabljeno električno in elektronsko orodje vsebuje okolju škodljive snovi. Orodje, ki ni oddano v reciklažo, predstavlja potencialno nevarnost za okolje in zdravje ljudi.



Akumulatorjev/baterij ni dovoljeno deponirati v gospodinjstve odpadke, jih vreči v ogenj ali vodo. Poškodovane ali izrabljene baterije je treba oddati v predelavo v skladu s trenutnimi predpisi v zvezi z recikliranjem baterij in akumulatorjev.

* Pridržana pravica do izvajanja sprememb.

„Grupa Topex Spółka z ograniczoną odpowiedzialnością” Spółka komandytowa s sedeżem v Varšavi, ul. Pograniczna 2/4 (v nadaljevanju „Grupa Topex”), sporoča, da so vse avtorske pravice v zvezi z vsebino teh navodil (v nadaljevanju „Navodila”), med drugim v zvezi z besedili, shemami, risbami, kakor tudi sestavo, izključna last Grupa Topex in so predmet zakonske zaščite v skladu z zakonom z dne 4. februarja 1994 o avtorskih pravicah in intelektualni lastnini (Ur. l. 2006 št. 90/631 s kasnejšimi spremembami). Kopiranje, obdelava, objava in spreminjanje Navodil v komercialne namene kot tudi njihovih posameznih elementov, je brez pisne odobritve Grupa Topex strogo prepovedano in lahko privede do civilne in kazenske odgovornosti.



ORIGINALIOS INSTRUKCIJOS VERTIMAS

AKUMULIATORINIS GRĘŽTUVAS 58G009

DĖMESIO: PRIEŠ NAUDODAMI ELEKTRINĮ ĮRANKĮ, ATIDŽIAI PERSKAITYKITE ŠIĄ INSTRUKCIJĄ IR IŠSAUGOKITE JĄ TOLIMESNIAM NAUDOJIMUI.

PAGRINDINĖS DARBO SAUGOS TAISYKLĖS

PAGRINDINĖS SAUGAUS DARBO SU GRĘŽTUVU TAISYKLĖS

Dėmesio:

Prieš pradėdami reguliavimo, aptarnavimo (grąžto keitimo) arba remonto darbus, būtinai iš įrankio išimkite akumuliatorių.

- **Prieš pradėdami dirbti, užsidėkite klausos organų apsaugos priemones.** Dėl triukšmo gali sutrikti klausa.
- **Įrankį naudokite tik kartu su papildomomis rankenomis, esančiomis tiekiamo įrankio komplekte.** Nesuvaldytas įrankis gali sužeisti dirbantįjį.
- **Atlikdami darbus, kurių metu kyla pavojus darbinio priedu prisiliesti prie paslėptų elektros laidų, įrankį laikykite už izoliuoto rankenos paviršiaus.** Kontakto su elektros įtampos tinklu metu, elektros įtampa gali veikti ir metalines įrankio detales (didelė tikimybė, kad jomis tekės elektros srovė), dėl to gali kilti elektros smūgio pavojus.
- **Paslėptų elektros įtampos laidų aptikimui naudokite tam tikslui skirtus prietaisus.** Dėl kontakto su paslėptais elektros laidais, kuriais teka elektros srovė, gali kilti gaisras taip pat didelė elektros smūgio tikimybė. Pažeidus dujotiekio vamzdžius kyla sprogimo pavojus. Pažeidus vandentiekio vamzdžius galima patirti elektros smūgį bei didelę materialinę žalą.
- **Darbo metu įrankį visada laikykite abejomis rankomis, pasirinkite tinkamą, stabilų kūno padėtį. Visada nuvalykite rankenas.** Laikant įrankį dvejomis rankomis, dirbti daug saugiau.
- Jeigu dirbate iškelę įrankį, atkreipkite dėmesį į pėdų padėtį, stovėseną, kaip ir pagrindas po kojomis turi būti stabilūs, įsitikinkite, kad apačioje nėra žmonių.
- **Venkite prisilietimo prie judančių elementų.** Prisilietimas prie judančių įrankio detalių, ypač prie darbinio priedu, kelia sužalojimo pavojų.
- **Prieš padėdami įrankį palaukite kol judantys jo elementai visiškai sustos.** Darbinis įrankis gali užsiblokuoti ir dėl to galite nesuvaldyti įrankio.
- Nekreipkite veikiančio įrankio į save arba į kitus asmenis.

TINKAMAS AKUMULIATORIŲ APTARNAVIMAS IR NAUDOJIMAS

- Vartotojas privalo kontroliuoti akumulatoriaus įkrovimo eigą.
- Nekraukite akumulatoriaus esant žemesnei nei 0° C temperatūrai.
- Akumulatorius, be išimties, kraukite tik gamintojų nurodytais įkrovikliais. Naudodami kito tipo akumulatoriui skirtą įkroviklį, sukelsite gaisro pavojų.
- Tuo metu, kai nenaudojate akumulatoriaus, laikykite jį atokiau nuo metalinių daiktų, pvz., sąvaržėlių, monetų, raktų, vinių, varžtų arba kitų smulkių metalinių elementų, kurie gali sukelti akumulatoriaus kontaktų trumpą jungimąsi. Dėl akumulatoriaus kontaktų trumpo jungimosi kyla nudegimų arba gaisro pavojus.

- Dėl akumulatoriaus gedimo arba netinkamo jo naudojimo gali išsiskirti dujos. Tuo atveju išvėdinkite patalpą ir jeigu prireikia pasitarkite su gydytoju. Dujos gali sukelti kvėpavimo takų ligas.
- Dėl ekstremalių sąlygų, iš akumulatoriaus gali ištekėti elektrolitas. Iš akumulatoriaus ištekėjęs skystis gali sukelti alerginę reakciją arba nudeginti. Jeigu pastebėjote, kad ištekėjo skystis, elkitės žemiau aprašytu būdu:
 - atsargiai nuvalykite medžiagos skiaute. Venkite kontakto su oda arba akimis;
 - jeigu netyčia skystis pateko ant odos, tai suteptą vietą, nedelsdami, nuplaukite gausiu švaraus vandens kiekiu ir esant galimybei neutralizuokite skysčio poveikį švelnia rūgštimi, pvz., citrinos sultimis arba actu;
 - jeigu skystis pateko į akis, tai nedelsdami plaukite jas gausiu švaraus vandens kiekiu, bent 10 minučių ir pasitarkite su gydytoju.
- Nenaudokite apgadinto arba perdaryto akumulatoriaus. Apgadinti arba perdaryti akumulatoriai gali veikti netinkamai, kelti pavojų, užsidegti, sprogti arba sužaloti.
- Saugokite akumuliatorių nuo vandens ir drėgmės poveikio.
 - Akumuliatorių laikykite atokiau nuo ugnies. Nepalikite jo ilgesniam laikui aplinkoje, kurioje vyrauja aukšta temperatūra (saulėtose vietose, arti šildytuvų ar bet kokiose vietose, kuriose vyrauja aukštesnė nei 50o C temperatūra).
- Saugokite akumuliatorių nuo ugnies bei aukštos temperatūros. Dėl ugnies arba aukštos temperatūros poveikio, aukštesnės nei 130°C akumulatorius gali sprogti.

DĖMESIO! Temperatūra 130°C gali būti nurodyta pagal farenheito skalę 265°F.

- Laikykitės visų įkrovimo instrukcijų, negalima krauti akumulatoriaus aplinkoje, kurioje vyrauja aukštesnė temperatūra nei nurodyta nominalių duomenų lentelėje, esančioje pačioje aptarnavimo instrukcijoje. Dėl neteisingo įkrovimo arba neleistinos aplinkos temperatūros įkrovimo metu, viršijančios nurodytą ribą, galite sugadinti akumuliatorių ir sukelti gaisro pavojų.

AKUMULIATORIŲ REMONTAS

- Sugedusių akumuliatorių neremontuokite patys. Visus remonto darbus gali atlikti tik gamintojas arba autorizuos remonto dirbtuvės kvalifikuotas personalas.
- Susidėvėjusių akumuliatorių nuneškite į specialų, už šio tipo pavojingų atliekų utilizavimą atsakingą surinkimo punktą.

DARBO SAUGOS INSTRUKCIJOS, SKIRTOS AKUMULIAORIAUS ĮKROVIKLIO NAUDOJIMUI.

- Saugokite įkroviklį nuo drėgmės ir vandens poveikio. Vanduo, patekęs į įkroviklio vidų, padidina elektros smūgio pavojų. Įkrovikliu galima naudotis tik sausose patalpose.
- Prieš pradėdami įkroviklio priežiūros arba valymo darbus, būtinai išjunkite jį iš elektros tinklo lizdo.
- Nenaudokite įkroviklio, padėto ant degaus pagrindo (pvz., popieriaus, tekstilės) ir arti degių medžiagų. Įkrovimo proceso metu, įkroviklio temperatūra labai pakyla ir dėl to kyla gaisro pavojus.
- Kiekvieną kartą, prieš naudodami patikrinkite paties įkroviklio, jo laido ir elektros kištuko būklę. Nenaudokite įkroviklio, jeigu pastebėjote gedimą. Neardykite įkroviklio patys. Visus remonto darbus atlikite autorizuotoje remonto dirbtuvėje. Neteisingas įkroviklio surinkimas kelia elektros smūgio bei gaisro pavojų.
- Asmenims, turintiems fizinę, psichinę negalią, emocinius bei motorikos sutrikimus (taip pat ir vaikams) bei neturintiems patirties ir nežinantiems kaip naudotis įkrovikliu bei neišmanantiems, kaip laikytis darbo saugos taisyklių, negalima

aptarnauti įkroviklio be atsakingo asmens arba specialisto priežiūros. Tokie asmenys įkrovikliu gali naudotis netinkamai ir dėl to susižaloti.

- Kai įkrovikliu nesinaudojama, jį būtina išjungti iš elektros įtampos tinklo.
- Laikykitės visų įkrovimo instrukcijų, negalima krauti akumulatoriaus aplinkoje, kurioje vyrauja aukštesnė temperatūra nei nurodyta nominalių duomenų lentelėje, esančioje pačioje aptarnavimo instrukcijoje. Dėl neteisingo įkrovimo arba neleistinos aplinkos temperatūros įkrovimo metu, viršijančios nurodytą ribą, galite sugadinti akumuliatorių ir sukelti gaisro pavojų.

ĮKROVIKLIO REMONTAS

- Sugedusio įkroviklio neremontuokite patys. Visus remonto darbus gali atlikti tik gamintojas arba kvalifikuotas autorizuos remonto dirbtuvės personalas.
- Susidėvėjusį įkroviklį nuneškite į specialų, už šio tipo pavojingų atliekų utilizavimą atsakingą surinkimo punktą.

DĖMESIO! Įrenginys skirtas tik darbui patalpų viduje.

Nepaisant saugios įrankio konstrukcijos, apsauginių elementų ir papildomų apsaugos priemonių naudojimo, darbo metu išlieka pavojus susižeisti.

Dėl trumpo jungimosi bei tuomet, kai ličio jonų akumulatorius labai įkaista, jis gali ištekėti, užsidegti arba sprogti. Nelaikykite jo automobilyje karštomis, saulėtomis dienomis. Neardykite akumulatoriaus. Ličio jonų akumulatoriai turi apsauginius, elektroninius įrenginius, kuriuos pažeidus, jie gali užsidegti arba sprogti.

Naudojamų simbolinių ženklų paaiškinimas.

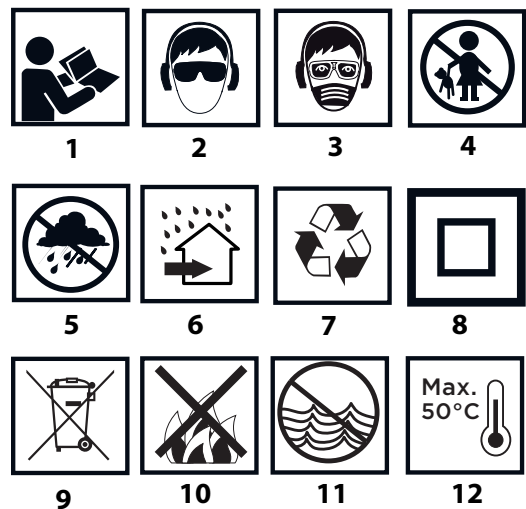

1. Perskaitykite aptarnavimo instrukciją, atkreipkite dėmesį į patarimus ir laikykitės visų joje esančių perspėjimų bei saugos nuorodų.
2. Naudokitės asmeninėmis apsaugos priemonėmis, apsauginiais akiniais, klausos apsaugos priemonėmis.
3. Užsidėkite apsauginę kaukę.
4. Neleiskite prie įrankio vaikų.
5. Saugokite nuo lietaus.
6. Naudokite tik patalpų viduje, saugokite nuo vandens ir drėgmės.
7. Antrinis perdirbimas.
8. Antra apsaugos klasė.
9. Selektivus surinkimas.
10. Nemeskite baterijų į ugnį.
11. Kelia pavojų aplinkai, vandens telkiniams.
12. Saugokite, kad neįkaistų aukščiau nei 50°C.

KONSTRUKCIJA IR PASKIRTIS

Gręžtuvas yra rankinis, elektrinis įrankis, kurio maitinimo šaltinis – akumulatoriaus energija. Įrankis varomas nuolatinės srovės komutatoriniu varikliu. Gręžtuvą galima naudoti nustačius šias funkcijas: gręžimas ir gręžimas su kalimu. Gręžtuvas yra skirtas skylių gręžimui medienoje, metale, plastmasėje, keramikoje, nustačius funkciją gręžimas be kalimo taip pat skylių gręžimui betone, akmenyje, plytose ir pan., nustačius funkciją gręžimas su kalimu. Šis įrankis gali būti naudojamas atliekant remonto, statybos, staliaus bei kitus mėgėjiškus darbus (meistravimo darbus).



Draudžiama elektrinį įrankį naudoti ne pagal paskirtį.

GRAFINIŲ PUSLAPIŲ APRAŠYMAS

Numeriais pažymėti įrankio elementai atitinka šios instrukcijos grafiniuose puslapiuose pavaizduotus elementus.

1. Griebtuvas SDS-Plus
2. Tvirtinimo įvorė
3. Sukimo krypties jungiklis
4. Jungiklis
5. Darbinės funkcijos jungiklis
6. Apšvietimas
7. Akumulatorius
8. Akumulatoriaus tvirtinimo mygtukas
9. Diodai LED
10. Įkroviklis
11. Akumulatoriaus įkrovimo lygio rodiklio jungiklis
12. Akumulatoriaus įkrovimo lygio rodiklis (diodai LED)

* Tarp paveikslų ir gaminio galimas nedidelis skirtumas

PANAUDOTŲ GRAFINIŲ ŽENKLŲ APRAŠYMAS



DĖMESIO



ĮSPĖJIMAS



MONTAVIMAS IR NUSTATYMAI



INFORMACIJA

PASIRUOŠIMAS DARBUI

AKUMULATORIAUS ĮDĖJIMAS IR IŠĖJIMAS



- Sukimo krypties keitimo jungiklį (3) paslinkite vidurio link.
- Paspauskite akumulatoriaus tvirtinimo mygtuką (8) ir ištraukite akumuliatorių (7) (pav. A).
- Įkrautą akumuliatorių (7) įstatykite į rankenoje esantį laikiklį ir stumkite tol, kol išgirsite akumulatoriaus tvirtinimo mechanizmo spragtelėjimą (8).

AKUMULATORIAUS ĮKROVIMAS



Įrankis parduodamas su dalinai įkrautu akumulatoriumi. Akumuliatorių kraukite aplinkoje, kurioje vyrauja nuo 4° C iki 40° C temperatūra. Naujas arba ilgesnį laiką nenaudotas akumuliatorius pilnai įkraunamas bei veikia visu pajėgumu po 3 – 5 iškrovimo ir įkrovimo ciklų.



- Ištraukite akumuliatorių (7) iš elektrinio įrankio (pav. A).
- Įkroviklį įjunkite į elektros tinklo lizdą (230 V AC).

- Akumuliatorių (7) įstatykite į įkroviklį (10) (pav. B). Patikrinkite ar akumuliatorius įstatytas tinkamai (įstumtas iki galo).



Po to, kai įkroviklis įjungiamas į elektros įtampos tinklo lizdą (230 V AC), užsidega žalias diodas (9), kuris įspėja, kad įtampa yra įjungta.



Akumuliatorių (7) įstačius į įkroviklį (10), įkroviklio korpuse užsidega raudonas diodas (9), kuris įspėja, kad vyksta akumulatoriaus įkrovimo procesas.

Tuo pačiu metu žybcioja žali akumulatoriaus įkrovimo lygio diodai (12), skirtingu eiliškumu (žiūrėkite žemiau sekančių aprašymą).

- **Žybcioja visi diodai** – įspėjimas, kad akumuliatorius visiškai išsikrovęs ir jį būtina įkrauti.
- **Žybcioja 2 diodai** – įspėjimas apie dalinį akumulatoriaus išsikrovimą.
- **Žybcioja 1 diodas** – įspėjimas, kad akumuliatorius yra visiškai įkrautas.



Nekraukite akumulatoriaus ilgiau nei 8 valandas. Viršijus nurodytą įkrovimo laiką, galimas akumulatoriaus baterijų gedimas. Pilnai įsikrovus akumuliatoriui, įkroviklis automatiškai neišsijungia. Žalios spalvos diodas, įkroviklio korpuse, šviečia toliau. Akumulatoriaus įkrovimo lygio diodai užgęsta praėjus tam tikram laiko tarpui. Prieš išimdami akumuliatorių iš įkroviklio, išjunkite iš elektros įtampos tinklo lizdo. Venkite kelių akumuliatorių įkrovimo be pertraukos (vieno po kito). Trumpai pasinaudoję įrankiu, nekraukite akumulatoriaus papildomai. Jeigu tarp įkrovimų laikas kaskart vis trumpesnis, reiškia, kad akumuliatorius yra išseiktas ir jį reikia pakeisti nauju.



Įkrovimo metu akumuliatorius labai įkaista. Nedirbkite iškart po įkrovimo, palaukite kol akumuliatorius atvės (pasieks kambario temperatūrą). Taip apsaugosite akumuliatorių nuo gedimo.

AKUMULATORIAUS ĮKROVIMO LYGIO RODIKLIS



Akumuliatorius turi įkrovimo lygio rodiklį (3 diodai LED) (12). Norėdami patikrinti akumulatoriaus įkrovimo lygį, paspauskite akumulatoriaus įkrovimo lygio rodiklio mygtuką (11) (pav. C). Šviečiantys visi diodai reiškia aukščiausią akumulatoriaus įkrovimo lygį. Šviečiantys 2 diodai reiškia, kad akumuliatorius yra dalinai išsikrovęs. Šviečiantis 1 diodas reiškia, kad akumuliatorius yra pilnai išsikrovęs ir jį reikia įkrauti.

DARBINIŲ PRIEDŲ TVIRTINIMAS IR KEITIMAS



Gręžtuvas pritaikytas naudojimui su darbiniais priedais, turinčiais SDS-Plus tvirtinimą. Prieš pradėdami dirbti, nuvalykite gręžtuvą ir darbinis priedus. Specialaus tepalo, plonu sluoksniu patepkite darbinio priedo kotą.



Gręžtuvas turi clic-clic tvirtinimo sistemą (darbinį priedą tvirtinant griebtuve, nereikia atitraukti tvirtinimo įvorės (2)).



- Sukimo krypties jungiklį (3) nustatykite ties viduriu.
- Darbinio priedo kotą įstatykite į griebtuvą (1), įkiškite pilnai (gali prireikti darbinį priedą sukti tol, kol jis įsistatys tinkama padėtimi) (pav. D).
- Darbinis priedas įstatytas teisingai jei jis neišsitraukia, prieš tai neatitraukus griebtuvo tvirtinimo įvorės.
- Jeigu tvirtinimo įvorė (2) ne visiškai grįžta į savo pradinę padėtį, tai išimkite darbinį priedą ir visus veiksmus pakartokite dar kartą.



Veiksmingas darbas su gręžtuvu galimas tik tuo atveju, kai naudojami aštrūs ir nepažeisti darbiniai priedai.

DARBINIO PRIEDO IŠĖJIMAS



Tuo pat, vos tik baigus darbą, darbiniai priedai gali būti įkaite. Nesilieskite prie jų prieš tai neužsimovę tinkamų apsauginių pirštinių. Išimtus darbinis priedus būtina nuvalykite.



- Atitraukite atgal tvirtinimo įvorę (2) ir šia padėtimi ją prilaikykite.
- Kitą ranka traukite darbinį priedą į priekį (pav. D).

APSAUGINĖ MOVA NUO PERKROVOS





-  Gręžtuvas turi apsauginę movą nuo perkrovos. Gręžtuvo suklys sustoja iškart, vos tik darbinis priedas įstringa, taip elektrinis įrankis apsaugomas nuo perkrovos.



Ilgai gręžiant mažais sūkais kyla pavojus, kad gręžtuvo variklis perkais. Dirbdami, periodiškai darykite pertraukas arba leiskite įrankiui veikti didžiausiais sūkais, be apkrovos, apytikriai 3 minutes. Būkite dėmesingi, neuždenkite variklio aušinimo angų, esančių įrankio korpuse.

DARBAS IR NUSTATYMAI

ĮJUNGIMAS IR IŠJUNGIMAS

-  Įjungimas – paspauskite įjungimo mygtuką (4).
-  Išjungimas – paleiskite įjungimo mygtuką (4).
-  Suklio sukimosi greitis reguliuojamas stipriau arba silpniau spaudžiant įjungimo mygtuką (4).
-  Kiekvieną kartą, paspaudus įjungimo mygtuką (4) įsijungia diodas (LED) (6), apšviečiantis darbo vietą.

SUKIMO KRYPTIS Į DEŠINĖ IR KAIRĖ PUSĖ

-  Sukimo krypties keitimo jungikliu (3) nustatoma gręžtuvo suklio sukimosi kryptis.

Sukimas į dešinę - jungiklį (3) pastumkite iki galo į kairę (pav. E).

Sukimas į kairę - jungiklį (3) pastumkite iki galo į dešinę.

* Perspėjame, kad išimtiniais atvejais jungiklio padėtis, nustatant sukimo kryptį, gali skirtis nuo aprašytos. Atkreipkite dėmesį į grafinius ženklus, esančius ant jungiklio arba įrenginio korpuso.



-  Sukimosi krypties jungiklis (3), nustatytas ties viduriu, apsaugo nuo atsitiktinio, elektrinio įrankio įsijungimo.
 - Nustačius šia padėtimi elektrinis įrankis neįsijungia.
 - Nustačius šia padėtimi keičiami grąžtai arba antgaliai.
 - Prieš įjungiant reikia patikrinti ar sukimosi krypties jungiklis (3) nustatytas reikiama padėtimi.



 **Negalima keisti sukimosi krypties, kai gręžtuvo suklys sukasi. Prieš įjungiant reikia patikrinti ar sukimosi krypties jungiklis nustatytas reikiama padėtimi. Įjungę gręžimo su kalimu funkciją, neįjunkite kairiosios sukimosi krypties.**

DARBO RĖŽIMO JUNGIKLIS

-  Gręžtuvas turi dviejų darbo režimo funkcijų jungiklį (5). Atsižvelgiant į pasirinktą nustatymą, galima gręžti be kalimo arba su kalimu (pav. F).

Gręžiant su kalimu, gręžtuvą reikia spausti labai silpnai. Dėl bereikalingo stipraus spaudimo varikliui tenka didelė apkrova. Reguliariai tikrinkite darbinį priedų techninę būklę. Prireikus, darbinis priedus pagalškite arba pakeiskite naujais.



-  Prieš keisdami darbo režimo jungiklio (5) padėtį, paspauskite jungiklio blokavimo mygtuką „a“ (pav. F).

Padėtis O – gręžimas be kalimo (grąžto simbolis)

Padėtis I – gręžimas su kalimu (grąžto ir plaktuko simbolis)

-  **Nekeiskite darbo režimo perjungimo funkcijos jungiklio padėties, kai veikia gręžtuvo variklis. Dėl šių veiksmų gręžtuvas gali sugesti arba jūs patys galite rimtai susižaloti.**

SKYLIŲ GRĖŽIMAS

-  Prieš pradėdami gręžti didelio skersmens skylę, rekomenduojame išsigręžti mažesnę skylę, o vėliau ją padidinti iki reikiamo dydžio. Taip gręžiant gręžtuvas apsaugomas nuo perkrovos.
- Gilias skylės gręžkite palaipsniui, gilinkite po truputį kaskart ištraukdami iš jos grąžtą, kad pašalintumėte joje susikaupusias drožles bei dulkes.
- Jeigu gręžimo metu grąžtas įstringa, suveikia apsauginė mova nuo perkrovos. Šiuo atveju gręžtuvą nedelsdami išjunkite, taip išvengsite įrankio gedimo. Tuomet iš skylės ištraukite įstrigusį grąžtą.
- Gręžtuvą laikykite simetriškai gręžiamai skylėi. Geriausia, jeigu grąžto padėtis, gręžiamo ruošinio atžvilgiu yra statmena. Neišlaikius staus kampo, darbo metu grąžtas gali įstrigti arba nulūžti ir sužaloti vartotoją.

GRĖŽIMAS SU KALIMU

- Pasirinkite reikiamą gręžimo režimą, šiuo atveju gręžimą su kalimu.
- Į griebtuvą (1) įstatykite reikiamą SDS-PLUS tipo grąžtą.
- Veiksmingiausiai gręžiama naudojant aukštos kokybės legiruoto plieno grąžtus.
- Grąžtą prispauskite prie apdorojamos medžiagos.
- Paspauskite jungiklį (4) ir įjunkite gręžtuvą, gręžtuvo mechanizmas privalo dirbti sklandžiai, o grąžtas neturi atsimušinėti į apdorojamos medžiagos paviršių.
- Jeigu prireikia, sūkius galite padidinti jungiklio (4) mygtuko paspaudimu.

APTARNAVIMAS IR PRIEŽIŪRA

Prieš pradėdami bet kokius su montavimu, reguliavimu, remontu arba aptarnavimu susijusius veiksmus, iš įrankio būtinai išimkite akumuliatorių.

APTARNAVIMAS IR PRIEŽIŪRA

- Patariame, įrankį išvalykite po kiekvieno naudojimosi juo.
- Valymui nenaudokite vandens bei kitų skysčių.
- Gręžtuvą valykite sausu audiniu arba prapūskite suslėgto, žemo slėgio oro srautu.
- Nenaudokite jokių švaros priemonių bei tirpiklių, kadangi jie gali pažeisti detales, pagamintas iš dirbtinių medžiagų.
- Reguliariai valykite variklio korpuse esančias aušinimo angas, taip apsaugosite įrankį nuo perkaitimo.
- Pernelyg kibirkščiuojant skirstytuve, kreipkitės į kvalifikuotą specialistą, kad patikrintų variklio anglinių šepetėlių būklę.
- Įrankį visada laikykite sausoje, vaikams neprieinamoje vietoje.
- Įrankį laikykite tik su išimtu akumuliatoriumi.

Visų rūšių gedimai turi būti šalinami autorizuotose gamintojo remonto dirbtuvėse.

TECHNINIAI DUOMENYS

NOMINALŪS DUOMENYS

Akumuliatorinis gręžtuvas		
Dydis		Vertė
Akumuliatoriaus įtampa		18 V DC
Sukimosi greitis		0-900 min ⁻¹
Smūgių dažnis		0-5000 min ⁻¹
Smūgio jėga		0,8 J
Darbinių priedų griebtuvo tipas		SDS Plus
Maksimalus skersmuo	Plienas	8 mm
	Betonas	10 mm
	Mediena	16 mm
Apsaugos klasė		III
Svoris		1,210 kg
Gamybos data		2017

Akumulatorius Graphite Energy+ sistemoms		
Dydis	Vertė	
Akumulatorius	58G001	58G004
Akumulatoriaus įtampa	18 V DC	18 V DC
Akumulatoriaus tipas	Li-Ion	Li-Ion
Akumulatoriaus talpa	2000 mAh	4000 mAh
Aplinkos temperatūros ribos	4°C – 40°C	4°C – 40°C
Įkrovimo laikas, naudojant įkroviklį 58G002	1 h	2 h
Svoris	0,400 kg	0,650 kg
Gamybos metai	2017	2017

Graphite Energy+ sistemos įkroviklis	
Dydis	Vertė
Įkroviklio tipas	58G002
Įtampa	230 V AC
Įkrovimo dažnis	50 Hz
Įkrovimo įtampa	22 V DC
Maks. įkrovimo įtampa	2300 mA
Aplinkos temperatūros ribos	4°C – 40°C
Akumulatoriaus įkrovimo laikas 58G001	1 h
Akumulatoriaus įkrovimo laikas 58G004	2 h
Apsaugos klasė	II
Svoris	0,300 kg
Gamybos metai	2017



GARSO IR VIBRACIJOS DUOMENYS

Informacija apie triukšmą ir vibraciją

Duomenys apie skleidžiamo triukšmo lygį, pavyzdžiui, garso slėgio lygį L_{pA} ir garso galios lygį L_{wA} bei matavimų paklaidas K yra pateikti žemiau esančiose nuorodose, pagal standartą EN 60745.

Vibracijos pagreičio vertė a_h ir matavimo paklaidos K nustatytos pagal standartą EN 60745-2-6, žr. žemiau.

Šioje instrukcijoje nurodytas vibracijos lygis buvo išmatuotas pagal standarte EN 60745 nurodytas matavimo procedūras ir gali būti naudojamas įrankių palyginimui. Jis taip pat gali būti naudojamas ir preliminariam vibracijos poveikio vertinimui.

Nurodytas vibracijos lygis yra pakankamai tikslus, kai šis elektrinis įrankis naudojamas pagal paskirtį. Jeigu elektrinis įrankis bus naudojamas kitiems tikslams arba su kitokiais nei nurodyta darbiniais priedais taip pat nebus tinkamai prižiūrimas, vibracijos lygis gali pasikeisti. Dėl prieš tai minėtų priežasčių, vibracijos lygis, viso darbo metu gali būti didesnis nei nurodyta. Norint tiksliai įvertinti vibracijos poveikį, reikia atsižvelgti į momentus, kai įrankis išjungtas arba kai jis yra įjungtas, bet nenaudojamas darbui (veikia be apkrovos). Tokiu būdu, bendra nurodyta vertė gali būti daug mažesnė. Siekiant apsaugoti vartotoją nuo vibracijos poveikio pasekmių, būtina imtis papildomų saugos priemonių, pvz., prižiūrėti įrankį ir darbinis priedus, užtikrinti tinkamą rankų temperatūrą, teisingai organizuoti darbą.

Garso slėgio lygis: $L_{pA} = 85,0$ dB (A) K=3dB (A)

Garso galios lygis: $L_{wA} = 96,0$ dB (A) K=3dB (A)

Vibracijos pagreičio vertė (galinė rankena): $a_h = 8,64$ m/s²
K= 1,5 m/s²

Vibracijos pagreičio vertė (priekinė rankena): $a_h = 7,43$ m/s²
K= 1,5 m/s²

APLINKOS APSAUGA IR CE

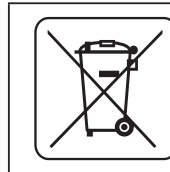

Elektrinių gaminių negalima išmesti kartu su buities atliekomis, juos reikia atiduoti į atitinkamą atliekų perdirbimo įmonę. Informacijos apie atliekų perdirbimą kreiptis į pardavėją arba vietos valdžios institucijas. Susidėvėję elektriniai ir elektroniniai prietaisai turi gamtai kenksmingų medžiagų. Antriam perdirbimui neatiduoti prietaisai kelia pavojų aplinkai ir žmonių sveikatai.



Li-Ion

Akumuliatorių / baterijų negalima mesti kartu su kitomis buitinėmis atliekomis taip pat negalima mesti į ugnį arba vandenį. Sugedusius arba išsiekvojusius akumulatorius reikia atiduoti perdirbimui, pagal direktyvos nuostatus, dėl akumuliatorių ir baterijų utilizavimo.

* Pasilieka teisę daryti pakeitimus.

„Grupa Topex Spółka z ograniczoną odpowiedzialnością” Spółka komandytowa” (toliau: „Grupa Topex”), kurios buveinė yra Varšuvoje, ul. Pograniczna 2/4 informuoja, kad visos šios instrukcijos (toliau: „instrukcija”) autorinės teisės, tai yra šioje instrukcijoje esantis tekstas, nuotraukos, schemos, paveikslai bei jų išdėstymas priklauso tik Grupa Topex ir yra saugomos pagal 1994 metais, vasario 4 dieną, dėl autorių ir gretutinių teisių apsaugos, priimtą įstatymą (t.y., nuo 2006 metų įsigaliojėms įstatymas Nr. 90, vėliau 631 su įstatymo pakeitimais). Neturint raštiško Grupa Topex sutikimo kopijuoti, perdaryti, skelbti spaudoje, keisti panaudojant komerciniams tikslams visą ar atskiras instrukcijos dalis yra griežtai draudžiama bei gresia civilinė ar baudžiamoji atsakomybė.



INSTRUKCIJU TULKOJUMS NO ORIGINĀLVALODAS

AKUMULATORA PERFORATORS 58G009

PIEZĪME: PIRMS IERĪCES LIETOŠANAS UZSĀKŠANAS NEPIECIEŠAMS UZMANĪGI IZLASĪT ŠO INSTRUKCIJU UN SAGLABĀT TO.

ĪPAŠI DROŠĪBAS NOTEIKUMI

ĪPAŠI NOTEIKUMI PERFORATORA DROŠAM DARBAM

Piezīme:

Pirms veikt darbības, kas ir saistītas ar regulēšanu, apkalpošanu (urbja nomaiņu) vai remontu, izņemt akumulatoru, kas baro ierīci.

- **Darba laikā jālieto dzirdes aizsargi.** Trokšņi var radīt dzirdes zudumu.
- **Izmantot ierīci kopā ar papildu rokturiem, kas atrodami ierīces komplektācijā.** Kontroles zudums var izraisīt operatoram traumas.
- **Darbu izpildes laikā, kad ierīce var saskarties ar aplēptiem elektrovadiem, ierīce jātur tikai aiz roktura izolētām virsmām.** Saskaroties ar elektro vadu, spriegums var tikt novadīts uz ierīces metāliskām daļām, izraisot elektrotriecienu.
- **Jāizmanto speciālas ierīces aplēpto barošanas vadu lokalizēšanai.** Saskarsme ar vadiem, kas atrodas zem sprieguma, var izraisīt ugunsgrēku vai radīt elektrotriecienu. Bojāti gāzes vadi var uzsprāgt. Nokļūšana ūdens cauruļvadā var izraisīt elektrotriecienu, kā arī lielus materiālus zaudējumus.
- **Darba laikā vienmēr turēt ierīci ar divām rokām, saglabājot stabilu ķermeņa pozīciju.** Uzturēt rokturus tīrībā. Ierīces turēšana ar abām rokām ir drošāka.
- Kad ierīce tiek izmantota, turot to augšā, jāstāv stabili un jāpārliedzinās, ka apakšā nav nepiederošu personu.
- **Jāizvairās no pieskāšanās pie rotējošiem elementiem.** Pieskaroties pie ierīces rotējošām daļām, īpaši piederumiem, var traumēt ķermeni.
- **Pirms nolikt ierīci, uzgaidīt, kamēr tā apstāties.** Darbinstrumenti var nobloķēties un sekmēt kontroles zudumu pār ierīci.
- Nedrīkst virzīt darbībā esošu ierīci savā vai citu personu virzienā.

PAREIZĀ AKUMULATORU APKALPOŠANA UN EKSPLUATĀCIJA

- Akumulatora lādēšanas procesam jānotiek zem lietotāja uzraudzības.
- Jāizvairās no akumulatora lādēšanas temperatūrā, kas ir zemāka par 0°C.
- **Akumulatori ir jālādē tikai ar ražotāja ieteikto lādētāju.** Izmantojot lādētāju, kas paredzēts citu akumulatora tipu lādēšanai, var rasties ugunsgrēka risks.
- **Kad akumulators netiek izmantots, tas ir jāuzglabā drošā attālumā no tādiem metāla elementiem kā papīra skavas, monētas, atslēgas, naglas, skrūves un citiem metāla elementiem, kas var radīt īssavienojumu starp akumulatora skavām.** Akumulatora skavu īssavienojums var radīt apdegumus vai ugunsgrēku.
- **Akumulatora bojājuma un/vai neatbilstošas izmantošanas gadījumā var izdalīties gāzes.** Jāizvēdina telpa, vārguma gadījumā jāsasazinās ar ārstu. Gāzes var kaitēt elpošanas ceļiem.
- **Ekstremālos apstākļos no akumulatora var izteciēt šķidrums.** Tas var radīt kairinājumu vai apdegumu. Ja tiks konstatēta noplūde, jārikojas atbilstoši zemāk norādītam:

- uzmanīgi noslaucīt šķidrumu ar auduma gabalu. Izvairīties no kontakta ar ādu vai acīm;
- ja šķidrums saskarsies ar ādu, atbilstoša ķermeņa daļa nekavējoties ir jānoskalo ar lielu tīrā ūdens daudzumu, iespēju robežās neitralizējot šķidrumu ar vieglu skābi, piem., citronu sulu vai etiķi;
- ja šķidrums nokļūst acīs, nekavējoties veikt acu skalošanu ar lielu tīrā ūdens daudzumu vismaz 10 minūtes un vērsties pie ārsta.
- **Nedrīkst lietot akumulatoru, kas ir bojāts vai pārveidots.** Bojāti vai modificēti akumulatori var darboties neparedzēti, izraisot ugunsgrēku, sprādzienu vai radot ievainojumus.
- **Nedrīkst pakļaut akumulatoru mitruma vai ūdens iedarbībai.**
- Akumulators vienmēr jātur drošā attālumā no siltumavota. Nedrīkst ilgstoši atstāt akumulatoru vidē, kur ir augsta temperatūra (piem., saulē, sildītāju tuvumā vai arī tur, kur gaisa temperatūra ir augstāka par 50°C).
- **Nedrīkst pakļaut akumulatoru uguns vai pārmērīgas temperatūras iedarbībai.** Pakļaujot akumulatoru uguns vai temperatūras iedarbībai virs 130°C, var rasties sprādziens.

UZMANĪBU! Temperatūra 130°C var būt noteikta kā 265°F.

- **Jāievēro visi lādēšanas instrukcijas nosacījumi, nedrīkst lādēt akumulatoru temperatūrā, kas pārsniedz lietošanas instrukcijas nominālo parametru tabulā norādīto temperatūras diapazonu.** Neatbilstoša lādēšana vai lādēšana temperatūrā, kas pārsniedz noteiktu robežu, var bojāt akumulatoru un palielināt ugunsgrēka risku.

AKUMULATORU REMONTS

- **Nedrīkst remontēt bojātus akumulatorus.** Remontdarbus drīkst veikt tikai ražotājs vai autorizētais servisa centrs.
- **Nogādāt nolietotu akumulatoru punktā, kas nodarbojas ar šāda tipa bistamu atkritumu utilizāciju.**

DROŠĪBAS NORĀDĪJUMI DARBAM AR LĀDĒTĀJU

- **Nedrīkst pakļaut lādētāju mitruma vai ūdens iedarbībai.** Ūdenim nokļūstot lādētājā, palielinās ievainojumu gūšanas risks. Lādētāju drīkst izmantot tikai sausās iekšējās telpās.
- Pirms sākt veikt jebkādas lādētāja apkopes vai tīrīšanas darbus, atslēgt lādētāju no elektrotīkla barošanas.
- **Neizmanto lādētāju, kas novietots uz viegli uzliesmojošas virsmas (piem., papīrs, audumi) vai viegli uzliesmojošu vielu tuvumā.** Pieaugot lādētāja temperatūrai lādēšanas laikā, rodas ugunsgrēka risks.
- **Pirms lietošanas katru reizi pārbaudīt lādētāja, barošanas vada un kontaktdakšas stāvokli – nelietot lādētāju bojājumu konstatēšanas gadījumā. Nemēģināt izjaukt lādētāju.** Jebkāda veida remontdarbus var veikt autorizētais servisa centrs. Neatbilstoši veikta lādētāja montāža var izraisīt elektriskās strāvas triecienu vai ugunsgrēku.
- Bez atbildīgās personas uzraudzības lādētāju nedrīkst apkalpot bērni un personas ar ierobežotām fiziskām, sensorām vai psihiskām spējām, kā arī citas personas, kurām pieredze vai zināšanas nav pietiekamas, lai apkalpotu lādētāju, ievērojot visus drošības nosacījumus. Pretējā gadījumā pastāv risks, ka ierīce tiks neatbilstoši apkalpota, rezultātā radot ievainojumus.
- **Kad lādētājs netiek izmantots, tas ir jāatslēdz no elektrotīkla.**
- **Jāievēro visi lādēšanas instrukcijas nosacījumi, nedrīkst lādēt akumulatoru temperatūrā, kas pārsniedz lietošanas instrukcijas nominālo parametru tabulā norādīto temperatūras diapazonu.** Neatbilstoša lādēšana vai lādēšana temperatūrā, kas pārsniedz noteiktu robežu, var bojāt akumulatoru un palielināt ugunsgrēka risku.

LĀDĒTĀJA REMONTS

- **Nedrīkst remontēt bojātu lādētāju.** *Remontdarbus drīkst veikt tikai ražotājs vai autorizētais servisa centrs.*
- **Nogādāt nolietotu lādētāju punktā, kas nodarbojas ar šāda tipa atkritumu utilizāciju.**

UZMANĪBU! Ierīce ir paredzēta izmantošanai iekštelpās.

Neskatoties uz drošu ierīces konstrukciju, kā arī drošības līdzekļu izmantošanu, vienmēr pastāv neliels risks gūt ievainojumus darba laikā.

Li-ion akumulatori var iztecēt, aizdegties vai uzsprāgt, ja tiks uzsildīti līdz augstai temperatūrai vai ja notiks īssavienojums. Nedrīkst uzglabāt akumulatorus automašīnā karstās un saulainās dienās. Nedrīkst atvērt akumulatoru. Li-ion akumulatori satur elektroniskus aizsargelementus, kas bojājumu gadījumā var radīt akumulatora aizdegšanos vai uzsprāgšanu.

Izmantoto piktogrammu skaidrojums

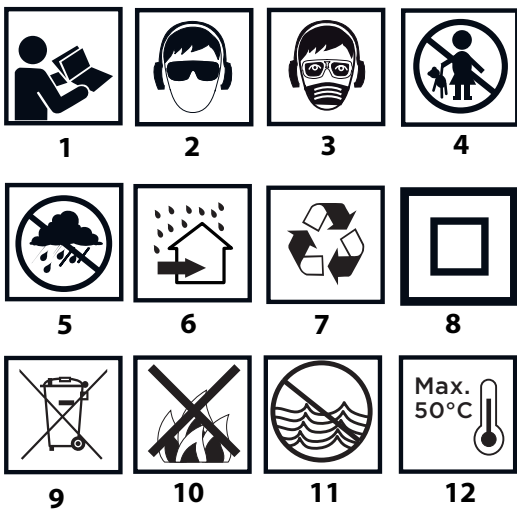

1. Izlasīt lietošanas instrukciju, ievērot tajā ietvertus brīdinājumus un drošības noteikumus
2. Lietot aizsargbrilles un dzirdes aizsargus
3. Strādāt aizsargmaskā
4. Nepieļaut bērņus pie ierīces
5. Sargāt no lietus
6. Izmantot iekštelpās, sargāt no ūdens un mitruma
7. Otrreizēja izejvielu pārstrāde
8. Otrā aizsardzības klase
9. Atkritumu dalītā vākšana
10. Nemest ugunī
11. Rada riskus ūdens videi
12. Nepieļaut uzsildīšanu virs 50°C

UZBŪVE UN PIELIETOJUMS

Perforators ir manuālā ierīce, kas tiek barota no akumulatora. Tās piedziņu veido līdzstrāvas kolektora dzinējs. Perforators var tikt izmantots urbumu veidošanai triecienu un beztriecienu režīmā. Ierīce ir paredzēta urbumu veidošanai koksnē, metālā, plastmasā un flīzēs beztriecienu režīmā, kā arī betonā, akmenī, ķieģeļi u.tml. triecienu režīmā. Perforatora pielietojuma jomas ir būvniecības-remontdarbi, galdnieka, kā arī visa veida amatierdarbi.



Nedrīkst izmantot ierīci neatbilstoši mērķim, kuram tā ir paredzēta.

GRAFISKĀS DAĻAS APRAKSTS

Zemāk minētā numerācija attiecas uz tiem ierīces elementiem, kas ir aprakstīti šīs instrukcijas grafiskajā daļā.

1. SDS-Plus patrona

2. Nostiprinošā buksē
3. Griezes virzienu pārslēdzējs
4. Slēdzis
5. Darba režīmu pārslēdzējs
6. Apgaismojums
7. Akumulators
8. Akumulatora stiprinājuma poga
9. LED diodes
10. Lādētājs
11. Akumulatora uzlādes stāvokļa indikācijas poga
12. Akumulatora uzlādes stāvokļa indikācija (LED diodes)

* Attēls un izstrādājums var nedaudz atšķirties.

SIMBOLU APRAKSTS



PIEZĪME



BRĪDINĀJUMS



MONTĀŽA/IESTATĪJUMI



INFORMĀCIJA

SAGATAVOŠANĀS DARBAM

AKUMULATORA IZŅEMŠANA/IELIKŠANA



- Uzlikt griezes virzienu pārslēdzēju (3) vidusstāvoklī.
- Nospiegt akumulatora stiprinājuma pogu (8) un izņemt akumulatoru (7) (**A att.**).
- Ielikt uzlādētu akumulatoru (7) rokturī, līdz tiks sadzirdēts akumulatora stiprinājuma pogas (8) klikšķis.

AKUMULATORA UZLĀDE



Ierīce tiek piegādāta ar daļēji uzlādētu akumulatoru. Akumulatora uzlāde ir jāveic gaisa temperatūrā no 4°C līdz 40°C. Jauns akumulators vai tāds, kas ilgstoši netika izmantots, sasniegs pilnu barošanas spēju aptuveni pēc 3-5 uzlādēšanas un izlādēšanas cikliem.



- Izņemt akumulatoru (7) no ierīces (**A att.**).
- Ieslēgt lādētāju tīkla ligzdā (**230 V AC**).
- Ielikt akumulatoru (7) lādētājā (**10**) (**B att.**). Pārbaudīt, vai akumulators ir pareizi ielikts (ievietots līdz galam).



Pēc lādētāja ieslēgšanas barošanas tīklā (**230 V AC**), lādētājam sāks degt zaļā diode (9), kas signalizē par sprieguma pieslēgšanu. Ievietojot akumulatoru (7) lādētājā (10), lādētājam sāks degt sarkanā diode (9), kas norāda uz akumulatora lādēšanas procesu. Aprakstu par vienlaicīgi mirgojošo akumulatora uzlādes stāvokļa indikācijas zaļo diožu (12) degšanu skat. zemāk.

- **Mirgo visas diodes** – signalizē par akumulatora izlādi un nepieciešamību to uzlādēt.
- **Mirgo 2 diodes** – signalizē par daļēju izlādi.
- **Mirgo 1 diode** – signalizē par akumulatora augstu uzlādes līmeni.



Pēc akumulatora uzlādes degs lādētāja zaļā diode (9), bet visas akumulatora uzlādes stāvokļa indikācijas diodes (12) degs nepārtraukti. Pēc neilga laika (apt. 15 sek.) šīs diodes (12) nodzīsīs.



Nedrīkst lādēt akumulatoru ilgāk par 8 stundām. Pārsniedzot šo laiku, var tikt bojāti akumulatora elementi. Lādētājs neizslēgsies pēc pilnas akumulatora uzlādes. Lādētāja zaļā diode turpinās degt. Akumulatora uzlādes stāvokļa indikācijas diodes nodzīsīs pēc kāda laika. Atslēgt barošanu pirms

akumulatora izņemšanas no lādētāja ligzdas. Izvairīties no secīgām isām uzlādēm. Nav jāuzlādē akumulatori pēc ierīces isā izmantošanas laika. Ievērojams laika samazinājums starp uzlādes reizēm norāda uz to, ka akumulators ir izlietots un tas ir jānomaina.



Uzlādes laikā akumulators ļoti stipri uzkarst. Neveikt darbu uzreiz pēc lādēšanas – uzgaidīt, kamēr akumulators sasnies istabas temperatūru. Tas pasargās no akumulatora bojājumiem.

AKUMULATORA INDIKĀCIJA PAR AKUMULATORA UZLĀDES STĀVOKLI



Akumulators ir aprīkots ar akumulatora uzlādes stāvokļa indikāciju (3 LED diodes) (12). Lai pārbaudītu akumulatora uzlādes stāvokli, jānospiež akumulatora uzlādes stāvokļa indikācijas pogu (11) (C att.). Visu LED diožu degšana nozīmē akumulatora augstu uzlādes līmeni. Divu LED diožu degšana nozīmē daļēju izlādi. Tikai 1 LED diodes degšana nozīmē akumulatora izlādi un nepieciešamību to uzlādēt.

DARBINSTRUMENTU MONTĀŽA UN NOMAIŅA



Perforators ir paredzēts darbam ar darbinstrumentiem, kuriem ir SDS-PLUS tipa patrona. Pirms darba uzsākšanas notīrīt perforatoru un darbinstrumentus. Uz darbinstrumenta serdena uzlikt plāno eļļošanas līdzekļa slāni.



Perforatoram ir "klik-klik" tipa stiprinājuma sistēma (nav nepieciešams atvilkt nostiprinošu buksi (2), montējot darbinstrumentu).



- Uzlikt griezes virziena pārslēdzēju (3) vidusstāvoklī.

- Ielik darbinstrumenta serdeni patronā (1) līdz galam (var rasties nepieciešamība pagriezt darbinstrumentu, līdz tas ieņems atbilstošu stāvokli) (D att.).

- Darbinstruments ir ielikts atbilstoši, ja to nav iespējams izņemt bez patronas nostiprinošas bukses atvilkšanas.

- Ja nostiprinošā bukse (2) pilnībā neatgriežas sākotnējā stāvoklī, nepieciešams izņemt darbinstrumentu un atkārtot visas montāžas darbības no jauna.



Perforatora augsta darba efektivitāte tiek sasniegta tad, kad tiek izmantoti asi un nebojāti darbinstrumenti.

DARBINSTRUMENTA DEMONTĀŽA



Uzreiz pēc darba beigām darbinstrumenti var būt karsti. Izvairīties no tiešā kontakta ar tiem un lietot atbilstošus aizsargcimdus. Notīrīt darbinstrumentus pēc izņemšanas.



- Atvilkt atpakaļ un pieturēt nostiprinošu buksi (2).

- Ar otru roku izņemt darbinstrumentu no patronas (D att.).

PĀRSLODZES AIZSARDZĪBA



Perforators ir aprīkots ar pārslodzes aizsardzību. Perforatora darbvārpsta apstāsies, ja darbinstruments aizķilēsies, šādi novēršot ierīces pārslodzi.

DARBS/ IESTATĪJUMI

IESLĒGŠANA / IZSLĒGŠANA



Ieslēgšana – nospiež slēdža (4) pogu.



Izslēgšana – samazināt spiedienu uz slēdža (4) pogu.



Darbvārpstas griezes ātrums tiek regulēts ar spiediena spēku uz slēdža (4) pogu.



Katru reizi nospiežot uz slēdža (4) pogu, sāk degt LED diode (6), kas apgaismo darba vietu.

KREISAIS/LABAIS GRIEZES VIRZIENS



Pateicoties griezes virzienu pārslēdzējam (3), var izvēlēties perforatora darbvārpstas griezes virzienu.

Griešanās pa labi – novietot griezes virzienu pārslēdzēju (3) kreisajā malējā stāvoklī (E att.).

Griešanās pa kreisi – novietot griezes virzienu pārslēdzēju (3) labajā malējā stāvoklī.

* Brīdinājums: Dažos gadījumos pārslēdzēja stāvoklis attiecībā pret griezes virzienu var atšķirties no iepriekš minētā apraksta. Nepieciešams pievērst uzmanību simboliem, kas atrodas uz pārslēdzēja vai ierīces korpusa.



Griezes virzienu pārslēdzēja (3) vidusstāvoklis ir drošais stāvoklis, kas aizsargā pret gadījuma ierīces ieslēgšanos.

- Šajā stāvoklī nevar iedarbināt ierīci.

- Šajā stāvoklī tiek mainīti urbju.

- Pirms ieslēgšanas nepieciešams pārbaudīt, vai griezes virzienu pārslēdzējs (3) atrodas atbilstošā pozīcijā.



Nedrīkst mainīt griezes virzienus perforatora darbvārpstas griešanās laikā. Pirms ieslēgšanas pārbaudīt, vai griezes virzienu pārslēdzējs atrodas atbilstošā pozīcijā. Nedrīkst izmantot kreiso griezes virzienu, ja ir ieslēgts triecienuurbšanas režīms.

DARBA REŽĪMA PĀRSLĒDZĒJS



Perforators ir aprīkots ar 2-funkciju darba režīmu pārslēdzēju (5). Atkarībā no iestatījumiem var veikt urbšanu bez trieciena vai urbšanu ar triecienu (F att.).

Triecienuurbšanas laikā nepieciešams nedaudz vairāk spiest uz perforatoru. Pārmērīgs spiediens izraisīs pārāk lielu slodzi dzinējam. Regulāri pārbaudīt darbinstrumentu tehnisko stāvokli. Nepieciešamības gadījumā uzasināt vai nomainīt darbinstrumentus.



Pirms darba režīmu pārslēdzēja (5) stāvokļa maiņas nospiež pārslēdzēja bloķēšanas pogu „a” (F att.).

Poz. Nr. O – urbšana bez trieciena (urbja simbols);

Poz. Nr. I – triecienuurbšana (āmura un urbja simbols).



Nedrīkst mainīt darba režīmu pārslēdzēja stāvokli darba laikā, kad ir ieslēgts perforatora dzinējs. Šādi rīkojoties, var nopietni bojāt perforatoru, kā arī ievainot lietotāju.

URBUMU VEIDOŠANA



- Gatavojoties izurbt liela diametra urbumu, ieteicams, izurbt mazāka diametra urbumu, tad pakāpeniski palielināt tā izmēru līdz vajadzīgam lielumam. Tas aizsargās no perforatora pārslodzes.

- Veidojot dziļus urbumus, urbt pakāpeniski: ir jāsāk ar mazāku dziļumu, tad jāizņem urbis no urbuma, lai likvidētu radušās skaidas vai putekļus no urbuma.

- Ja urbšanas laikā urbis aizķilēsies, tad nostrādās pārslodzes aizsardzība. Nekavējoties izslēgt perforatoru, lai nepieļautu tā bojājumu. Izņemt aizķilēto urbi no urbuma vietas.

- Turēt perforatoru veidojamā urbuma asi. Visefektīvāko darbu nodrošina urbja novietošana zem taisnā leņķa attiecībā pret apstrādājamā materiāla virsmu. Ja darba laikā netiek saglabāta urbja perpendikularitāte, var notikt aizķilēšanās vai urbja lūzums urbumā, šādi ievainojot lietotāju.



Ilglaiīgā urbšana zemajā darbvārpstas griezes ātrumā var pārkarstēt dzinēju. Periodiski jātaisa pārtraukumi vai jāļauj, lai ierīce strādā maksimālajos apgriezienos tukšgaitā apt. 3 minūtes. Jāuzmanās, lai netiktu aizsegta korpusa atveres, kas kalpo perforatora dzinēja ventilēšanai.

TRIECIENURBŠANA



- Izvēlēties atbilstošu urbšanas režīmu – šajā gadījumā triecienuurbšanu.

- Ielik patronā (1) atbilstošu SDS-PLUS tipa urbi.

- Lai sasniegtu vislabāko urbšanas rezultātu, izmantot tikai augstas kvalitātes urbju ar uzlikām no cietsakausējumiem.

- Piespiest urbi pie apstrādājamā materiāla.

- Ieslēgt perforatoru, nospiežot slēdža (4) pogu, perforatora mehānismam ir jāstrādā plūstoši, bet darbinstrumentam nevajadzētu atsisties pret apstrādājamā materiāla virsmu.

- Ja nepieciešams, var palielināt apgriezienus, stiprāk spiežot uz slēdža (4) pogu.

APKALPOŠANA UN APKOPE



Pirms veikt jebkādas darbības, kas ir saistītas ar instalēšanu, regulēšanu, remontu vai apkalpošanu, izņemt akumulatoru no ierīces.

APKOPE UN UZGLABĀŠANA



- Ieteicams, tīrīt ierīci katru reizi pēc lietošanas.
- Tīrīšanai nedrīkst izmantot ūdeni vai jebkādu citu šķidrumus.
- Ierīce ir jātīra ar sausu auduma gabalu vai jāzīpūš ar zema spiediena saspiesto gaisu.
- Neizmantojot tīrīšanas līdzekļus vai šķīdinātājus, jo tie var sabojāt plastmasas daļas.
- Regulāri jātīra ventilācijas spraugas dzinēja korpusā, lai nepieļautu ierīces pārkaršanu.
- Pārmērīgas kolektora dzirksteļošanas gadījumā nodot ierīci kvalificētai personai oglekļa suku stāvokļa pārbaudei.
- Ierīce vienmēr jāuzglabā sausā, bērniem nepieejamā vietā.
- Ierīce jāuzglabā ar izņemtu akumulatoru.



Jebkāda veida defekti ir jānovērš ražotāja autorizētos servisa centros.

TEHNISKIE PARAMETRI

NOMINĀLO PARAMETRU DATI

Akumulatora perforators		Parametrs	Vērtība
Akumulatora spriegums			18 V DC
Griezies ātrums			0-900 min ⁻¹
Triecienu frekvence			0-5000 min ⁻¹
Triecienu enerģija			0,8 J
Darbinstrumentu patronas tips			SDS Plus
Maksimālais urbšanas diametrs	Tērauds		8 mm
	Betons		10 mm
	Koksne		16 mm
Aizsardzības klase			III
Masa			1,210 kg
Ražošanas gads			2017

Graphite Energy+ sistēmas akumulators		
Parametrs	Vērtība	
Akumulators	58G001	58G004
Akumulatora spriegums	18 V DC	18 V DC
Akumulatora tips	Li-Ion	Li-Ion
Akumulatora kapacitāte	2000 mAh	4000 mAh
Vides temperatūras diapazons	4°C – 40°C	4°C – 40°C
Lādēšanas laiks ar lādētāju 58G002	1 h	2 h
Masa	0,400 kg	0,650 kg
Ražošanas gads	2017	2017

Graphite Energy+ sistēmas lādētājs

Parametrs	Vērtība
Lādētāja tips	58G002
Barošanas spriegums	230 V AC
Barošanas frekvence	50 Hz
Lādēšanas spriegums	22 V DC
Maks. lādēšanas strāva	2300 mA
Vides temperatūras diapazons	4°C – 40°C
Akumulatora 58G001 lādēšanas laiks	1 h
Akumulatora 58G004 lādēšanas laiks	2 h
Elektroaizsardzības klase	II
Masa	0,300 kg
Ražošanas gads	2017



DATI PAR TROKSNĪ UN VIBRĀCIJĀM

Informācija par troksni un vibrāciju

Tādi emitētā trokšņa līmeņi kā emitētā akustiskā spiediena līmenis L_{pA} un akustiskās jaudas līmenis L_{WA} , kā arī mērījuma neprecizitāte K ir aprakstīta zemāk saskaņā ar standartu EN 60745.

Vibrāciju vērtības a_h un mērījuma neprecizitāte K ir norādītas saskaņā ar standartu EN 60745-2-6 un aprakstītas zemāk.

Šajā instrukcijā norādītais vibrāciju līmenis ir mērīts saskaņā ar mērīšanas procedūru, kas noteikta standartā EN 60745, un var tikt izmantots elektroierīču salīdzināšanai. To var arī izmantot, lai veiktu vibrācijas ekspozīcijas sākotnējo novērtējumu.

Dotais vibrāciju līmenis ir reprezentatīvais lielums attiecībā pret elektroierīces pamatizmantošanas mērķiem. Ja ierīce tiks izmantota citiem mērķiem vai ar citiem darbinstrumentiem un netiks pietiekami labi kopta, vibrāciju līmenis var mainīties. Iepriekš minēti iemesli var palielināt vibrācijas ekspozīciju visā darba periodā.

Lai precīzi novērtētu vibrācijas ekspozīciju, jāņem vērā periodi, kad elektroierīce ir izslēgta vai ir ieslēgta, bet netiek izmantota darbam. Šādi kopējā vibrācijas ekspozīcija var kļūt ievērojami mazāka. Lai pasargātu lietotāju no vibrācijas sekām, jānodrošina tādi papildu drošības līdzekļi kā elektroierīces un darbinstrumentu apkope, atbilstoša roku temperatūra un atbilstoša darba organizācija.

Akustiskā spiediena līmenis: $L_{pA} = 85,0$ dB (A) $K=3$ dB (A)

Akustiskās jaudas līmenis: $L_{WA} = 96,0$ dB (A) $K=3$ dB (A)

Vibrāciju paātrinājuma vērtība (aizmugurējais rokturis):

$a_h = 8,64$ m/s² $K = 1,5$ m/s²

Vibrāciju paātrinājuma vērtība (priekšējais rokturis):

$a_h = 7,43$ m/s² $K = 1,5$ m/s²

VIDES AIZSARDŽĪBA / CE



Elektroinstrumentus nedrīkst izmest kopā ar sadzīves atkritumiem. Tie ir jānodod utilizācijai attiecīgajiem uzņēmumiem. Informāciju par utilizāciju var sniegt produkta pārdevējs vai vietējie varas orgāni. Noliektos elektriskās un elektroniskās ierīces satur videi kaitīgas vielas. Ierīce, kura netika pakļauta otrreizējai izejvielu pārstrādei, rada potenciālus draudus videi un cilvēku veselībai.



Akumulatorus/ baterijas nedrīkst izmest kopā ar sadzīves atkritumiem, mest uguni vai ūdeni. Bojāti vai nolietoti akumulatori ir jānodod pareizajai otrreizējai pārstrādei saskaņā ar spēkā esošu direktīvu par akumulatoru un bateriju utilizāciju.

* Ir tiesības veikt izmaiņas.

„Grupa Topex Spółka z ograniczoną odpowiedzialnością” Spółka komandytowa (turpmāk „Grupa Topex”) ar galveno ofisu Varšavā, ul. Pograniczna 2/4, informē, ka visa veida autortiesības attiecībā uz dotās instrukcijas (turpmāk „Instrukcija”) saturu, tai skaitā uz tās tekstiem, samazinātām fotogrāfijām, shēmām, zīmējumiem, kā arī attiecībā uz tās kompozīciju, pieder tikai Grupai Topex, kuras ir aizsargātas ar likumu saskaņā ar 1994. gada 4. februāra „Likumu par autortiesībām un blakustiesībām” (Likumu Vēstnesis 2006 nr. 90, 631. poz. ar turpm. izm.). Visas Instrukcijas kopumā vai tās noteikto daļu kopēšana, apstrāde, publicēšana vai modificēšana komercmērķiem bez Grupa Topex rakstiskās atļaujas ir stingri aizliegta, pretēja gadījumā pārkāpējs var tikt saukts pie kriminālās vai administratīvās atbildības.



ALGUPÄRASE KASUTUSJUHENDI TÕLGE AKUTOITEL PUURVASARA 58G009

TÄHELEPANU ENNE ELEKTRITÖÖRIISTAGA TÖÖTAMA ASUMIST LUGEGE HOOLIKALT LÄBI KÄESOLEV JUHEND JA HOIDKE SEE ALLES HILISEMAKS KASUTAMISEKS.

ERIOHUTUSJUHISED

ERIJUHISED OHUTUKS TÖÖKS PUURVASARAGA

Tähelepanu:

Enne mistahes reguleerimis-, hooldus- (puuri vahetamine) või parandustoiminguid eemaldage seadmest aku.

- **Kasutage töö ajal kuulmiskaitsevahendeid.** Liiga tugev müratase võib viia kuulmise kaotamiseni.
- **Kasutage seadet koos sellega kaasas olevate lisakäepidemetega.** Kontrolli kaotamine seadme üle võib põhjustada sellega töötajale kehavigastusi.
- **Tööde juures, mille puhul töötarvik võib sattuda varjatud elektrijuhtmetele, hoidke seadet alati isoleeritud käepidemetest.** Töötarviku kokkupuutel pinge all oleva toitejuhtmega võib pinge kanduda seadme metallelementidele ja põhjustada nii elektrilööki.
- **Kasutage peidetud elektrijuhtmete tuvastamiseks spetsiaalseid seadmeid.** Töötarviku kokkupuude pinge all oleva elektrijuhtmega võib põhjustada tulekahju või elektrilööki. Kokkupuude gaasitoruga võib põhjustada plahvatuse. Veetoru läbipuurimine võib põhjustada elektrilööki, samuti tekitada suurt materiaalselt kahju.
- **Töö ajal hoidke seadet alati kahe käega ja säilitage kindel kehaasend. Hoidke seadme käepidemed puhasena.** Seadme hoidmine kahe käega on turvalisem.
- Kui töötate seadmega kõrgemal, asetage jalad kindlale aluspinnale ja veenduge, et all ei viibiks kõrvalisi isikuid.
- **Ärge puudutage seadme pöörlevaid elemente.** Seadme pöörlevate osade, eelkõige töötarvikute puudutamine või põhjustada kehavigastusi.
- **Enne seadme käest ära panemist oodake, et see täielikult peatuks.** Muidu või töötarvik blokeeruda ja see või viia kontrolli kaotamiseni seadme üle.
- Ärge suunake töötavat seadet teiste isikute ega enda poole.

AKUDE ÕIGE KASUTAMINE JA HOOLDAMINE

- Aku laadimise protsess peab toimuma kasutaja kontrolli all.
- Vältige aku laadimist temperatuuril alla 0 °C.
- **Kasutage ainult seadme tootja soovitatud akulaadijaid.** Teist tüüpi akude laadimiseks mõeldud laadijate kasutamisel võib tekkida tulekahjuoht.
- **Ajal, kui akut ei kasutata, tuleb seda hoida eemal metallesemetest, nagu kirjaklambrid, mündid, võtmed, naelad, kruvid ja muud väikesed metallidetailid, mis võiksid aku klemmid lühisesse ajada.** Aku klemmide lühihühendus võib põhjustada põletuse või tulekahju.
- **Vigastuste või vale kasutamise korral võib akust eralduda gaase. Tuulutage ruum ja kaebuste korral pidage nõu arstiga.** Gaasid võivad kahjustada hingamisteid.
- **Ekstreemsetes tingimustes võib akust vedelik välja voolata.** Akust väljavoolanud akurvedelik võib
 - Pühkige vedelik ettevaatlikult riidetükiga ära. Vältige vedeliku sattumist nahale või silma.

- Kui vedelik siiski sattub nahale, loputage see koht viivitamatult rohke puhta voolava veega ning neutraliseerige vedelikujäägid mõne nõrga happega, nagu sidrunimahla või äädikas.
- Kui vedelik sattub silma, loputage silma vähemalt 10 minuti jooksul rohke puhta voolava veega ning pöörduge arsti poole.
- **Ärge kasutage akut, mis on kahjustatud või deformeerunud.** Kahjustatud või deformeerunud akud võivad toimida ettearvamatul viisil, põhjustada tulekahju, plahvatust või kehvavigastusi.
- **Vältige aku kokkupuudet niiskuse või veega.**
- Hoidke akut eemal soojusallikatest. Ärge jätke akut pikemaks ajaks kõrge temperatuuriga keskkonda (päikese kätte, küttekollete lähedusse või mistahes ruumi, kus temperatuur ületab 50 °C).
- **Ärge hoidke akut ega tööriista tulele liiga lähedal ega liiga kõrge temperatuuri käes.** Tulele liiga lähedale sattunud või kõrgema kui 130°C juures olev aku või plahvatada.

TÄHELEPANU! Temperatuur 130 °C võib olla märgitud kui 265 °F.

- **Järgige kõiki aku laadimise juhiseid. Ärge laadige akut temperatuuril, mis jääb väljapoole kasutusjuhendi nominaaltabelis esitatud temperatuurivahemikku.** Aku nõuetele mittevastav laadimine või laadimine väljaspool määratletud temperatuurivahemikku võib kahjustada akut ja tekitada tuleohtu.

AKUDE REMONTIMINE:

- **Kahjustatud akusid ei tohi ise remontida.** Akut tohib remontida vaid tootja või kvalifitseeritud hooldustöökoda.
- **Kasutatud aku viige kogumispunkti, mis tegeleb seda tüüpi ohtlike jäätmete käitlemisega.**

AKULAADIJAGA SEOTUD OHUTUSJUHISED

- **Vältige laadija kokkupuudet niiskuse või veega.** Laadijasse sattunud vesi suurendab elektrilöögi ohtu. Laadijat võib kasutada ainult kuivades siseruumides.
- Enne mistahes hooldustöid või puhastamist lülitage laadija vooluvõrgust välja.
- **Ärge kasutage laadijat, mis on asetatud tuleohtlikule alusele (paber, tekstiil) või asub tuleohtlike ainete läheduses.** Laadija kuumeneb laadimise ajal ja võib põhjustada tulekahjuohtu.
- **Enne kasutamist kontrollige alati laadija, toitejuhtme ja pistiku seisundit. Kahjustuste ilmnemisel ärge laadijat kasutage.** Ärge üritage laadijat ise lahti võtta. Usaldage kõik parandustööd volitatud hooldusfirmale. Laadija mittenõuetekohane lahtivõtmine ja kokkupanemine võib põhjustada elektrilöögi või tulekahju ohtu.
- Laadijat ei tohi ilma vastutava isiku järelevalveta kasutada lapsed, piiratud füüsiliste, sensoorsete või vaimsete võimetega inimesed ega isikud, kellel ei ole vajalikke kogemusi või teadmisi laadija kasutamiseks kõiki turvanõudeid järgides. Vastasel juhul võib juhtuda, et seadet kasutatakse valesti ja suurene vigastuste oht.
- **Kui te laadijat ei kasuta, lülitage see vooluvõrgust välja.**
- **Järgige kõiki aku laadimise juhiseid. Ärge laadige akut temperatuuril, mis jääb väljapoole kasutusjuhendi nominaaltabelis esitatud temperatuurivahemikku.** Aku nõuetele mittevastav laadimine või laadimine väljaspool määratletud temperatuurivahemikku võib kahjustada akut ja tekitada tuleohtu.

LAADIJA REMONTIMINE

- **Kahjustatud laadijaid ei tohi ise remontida.** Laadijat tohib remontida vaid tootja või kvalifitseeritud hooldustöökoda.
- **Kasutatud laadija viige kogumispunkti, mis tegeleb seda tüüpi ohtlike jäätmete käitlemisega.**



TÄHELEPANU! Seade on mõeldud kasutamiseks siseruumides.

Vaatamata turvakonstruksiooni kasutamisele kogu töö vältel, turvavahendite ja lisakaitsevahendite kasutamisele, on seadmega töötamise ajal alati olemas kehvavigastuste oht.

Liitium-ioonakud võivad lekkima hakata, süttida ja plahvatada, kui sattuvad liiga kõrge temperatuuri kätte või saavad mehhaanilisi vigastusi. Ärge jätke akusid palaval või päikeselisel päeval autosse. Ärge püüdke akut avada. Liitium-ioonakud sisaldavad turvaseadet, mille vigastamine võib viia aku süttimise või plahvatamiseni.

Kasutatud piktogrammide selgitused.

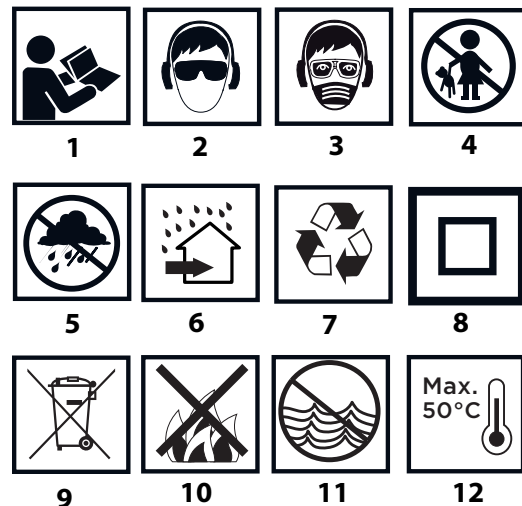

1. Lugege kasutusjuhend läbi ning järgige selles toodud hoiatusi ja ohutusjuhiseid!
2. Kasutage kaitseprille ja kõrvaklappe.
3. Kasutage kaitsemaski.
4. Ärge lubage lapsi seadme lähedusse.
5. Kaitske seadet vihma eest.
6. Kasutage seadet siseruumides, kaitske seda vihma ja niiskuse eest.
7. Ringlussevõtt
8. Teine kaitseklass
9. Kogumine liigiti
10. Ärge visake akuelemente tulle.
11. Ohustab veekeskonda.
12. Mitte lasta kuumeneda üle 50 °C.

EHITUS JA OTSTARVE

Puurvasar on akutoitega elektritööriist. Seade saab toite kommutaatoriga alalisvoolumootorilt. Puurvasarat saab kasutada nii löökrežiimil kui ka ilma löögita režiimil. Puurvasar on mõeldud aukude puurimiseks löögita režiimil puitu, metalli, plastidesse ja keraamikasse, samuti löökrežiimil betooni, kivisse, tellistesse ja muudesse sellistesse materjalidesse. Seadme kasutusala on ehitus- ja remonditööd, tislertööd ning kõik koduses majapidamises amatöörina tehtavad sarnased tööd (meisterdamine).

Keelatud on kasutada elektritööriista vastuolus selle määratud otstarbega!

JOONISTE SELGITUS

Alltoodud numeratsioon vastab käesoleva juhendi joonistel kujutatud seadme elementide numeratsioonile.

1. SDS-Plus padrun
2. Kinnitushülss
3. Pöörlemissuuna ümberlüüti

4. Töölüliti
5. Töörežiimi ümberlülit
6. Valgusti
7. Aku
8. Aku kinnitusnupp
9. LED-diodid
10. Laadija
11. Aku laetuse taseme signaalnupp
12. Aku laetuse taseme signaal (LED-diodid).

* Võib esineda erinevusi joonise ja toote enda vahel.

GRAAFILISTE TÄHISTE SELGITUS



TÄHELEPANU



ETTEVAATUST



PAIGALDUS / SEADISTAMINE



INFO

ETTEVALMISTUS TÖÖKS

AKU EEMALDAMINE / PAIGALDAMINE

-  Reguleerige pöörlemis-suuna ümberlülit (3) keskmisesse asendisse.
- Vajutage aku kinnitusnupud (8) alla ja tõmmake aku (7) välja (joonis A).
- Asetage laetud aku (7) käepidemisse ja lükake kuni kuulete aku kinnitusnuppu (8) klõpsatust.

AKU LAADIMINE

-  Seadet müüakse osaliselt laetud akuga. Aku laadimine peaks toimuma väliskeskkonna temperatuuril 4 °C – 40 °C. Uus aku või aku, mida ei ole kaua kasutatud, saavutab täieliku toitevõime pärast 3–5 laadimis- ja tühjenemistsükli.
- Eemaldage aku (7) seadmest (joonis A).
- Lülitage laadija vooluvõrgu (230 V AC) pesasse.
- Paigaldage aku (7) laadijasse (10) (joonis B). Kontrollige, kas aku asetseb õigesti (on lõpuni laadijasse lükatud).

-  Pärast laadija ühendamist toitevõrgu pesasse (230 V AC) süttib laadijal roheline diod (9), mis annab märku, et toide on järgi ühendatud.

Pärast aku paigutamist (7) laadijasse (10) süttib laadijal punane diod (9), mis annab märku, et aku laadimise protsess kestab.

Samal ajal põlevad eri režiimidel vilkuvad rohelised aku laetuse taseme diodid (12) (vaata kirjeldust allpool).

- **Kõik diodid põlevad vilkuvalt** – aku on tühi ja vajab laadimist.
- **Kaks diodi põlevad vilkuvalt** – aku on osaliselt tühi.
- **Üks diod põleb vilkuvalt** – aku laetuse tase on kõrge.

-  Kui aku on täis laetud süttib laadijal olev diod (9) roheliselt ja kõik aku laetuse taseme diodid (12) põlevad püsivalt. Teatud aja järel (u 15 s) aku laetuse taseme diodid (12) kustuvad.

-  Ärge laadige akut kauem kui 8 tundi. Selle aja ületamine võib põhjustada aku elementide kahjustusi. Laadija ei lülitu pärast seda, kui aku on täis laetud, automaatselt välja. Roheline diod laadijal põleb edasi. Aku laetuse taseme diodid kustuvad teatud aja möödudes. Enne aku laadimist eemaldage laadija vooluvõrgust välja. Vältige järjekordset lühiajalist laadimist. Ärge pange akut pärast seadme lühiajalist kasutamist uuesti laadima. Ajavahemiku

oluline lühenemine kahe laadimise vahel annab märku sellest, et aku on kulunud ja see tuleb välja vahetada.



Laadimisprotsessi ajal soojeneb laadija tugevalt. Ärge alustage tööd kohe pärast laadimist, vaid oodake, et aku jahtuks toatemperatuurini. See kaitseb akut kahjustumise eest.

AKU LAETUSE TASEME MÄRGUANNE



Aku on varustatud aku laetuse taseme näidikuga (3 LED-diodi) (12). Aku laetuse taseme kontrollimiseks vajutage töölüliti nuppu (11) (joonis C). Kõigi diodide süttimine näitab, et aku on täis. Kahe diodi süttimine näitab, et aku on pooltühi. Ainult ühe diodi süttimine näitab, et aku on tühi ja vajab laadimist.

TÖÖTARVIKUTE PAIGALDAMINE JA VAHETAMINE



Puurvasar on mõeldud kasutamiseks koos töötarvikutega, millel on SDS-Plus tüüpi kinnituspide. Enne alustamist puhastage puurvasar ja töötarvikud. Kui kasutate määrdeainet, kandke õhuke kiht määrdeainet töötarviku kinnitustihvtile.



Puurvasaral on clic-clic kinnitussüsteem (töötarviku paigaldamiseks ei ole vaja kinnitushülssi (2) tagasi tõmmata).



- Reguleerige pöörlemis-suuna ümberlülit (3) keskmisesse asendisse.

- Asetage töötarviku kinnitustihvt padrunisse (1) ja lükake seda kuni tunnete vastupanu (võib-olla on vaja töötarvikut pisut keerata, et see võtaks õige asendi) (joonis C).
- Töötarvik on piisavalt tugevalt kinnitunud, kui seda ei ole võimalik eemaldada ilma kinnitushülssi tõmbamata.

- Kui hülss (2) ei naase täielikult algasendisse, eemaldage töötarvik ja korrake kogu operatsiooni.



Puurvasara töö on efektiivne vaid juhul, kui kasutate teravaid ja kahjustamata töötarvikuid.

TARVIKUTE EEMALDAMINE



Vahetult pärast töö lõpetamist võivad töötarvikud olla kuumad. Vältige vahetut kontakti nendega ja kasutage spetsiaalseid kaitsekindaid. Pärast töötarvikute eemaldamist puhastage need.



- Tõmmake kinnitushülssi (2) tahapoole ja hoidke selles asendis.

- Teise käega tõmmake töötarvik ettepoole (joonis D).

ÜLEKOORMUSKAITSE



Puurvasar on varustatud ülekoormuskaitsemega. Puurvasara spindel peatub kohe töötarviku takerdumisel, vältides nii elektriseadme ülekoormust.

TÖÖTAMINE / SEADISTAMINE

SISSELÜLITAMINE / VÄLJALÜLITAMINE



Sisselülitamine – vajutage alla töölüliti nupp (4).



Väljalülitamine – vabastage töölüliti nupp (4).



Spindli pöörlemise kiiruse reguleerimiseks muutke töölüliti nupule (4) vajutamise tugevust.

Töölüliti nupu (4) vajutamisel süttib iga kord diod (LED) (6), mis valgustab töökohta.

PÖÖRLEMISUUND PAREMALE – VASAKULE



Pöörlemis-suuna ümberlülit (3) abil saate muuta puurvasara spindli pöörlemise suunda

Pöörlemine paremale – seadke lüliti (3) äärmisesse vasakpoolsesse asendisse (joonis E).

Pöörlemine vasakule – seadke lüliti (3) äärmisesse parempoolsesse asendisse.

* Pange tähele, et mõnel juhul võib lüliti asend pöörlemis-suuna suhtes olla kirjeldatust erinev. Järgige lüliti või seadme korpusel paiknevaid märgistusi.



Ohutuks asendiks on pöörlemis-suuna ümberlülit (5) keskmine asend, mis takistab seadme juhuslikku käivitumist.

- Selles asendis ei saa seadet käivitada.

- Selles asendis toimub puuride vahetamine.
- Enne seadme käivitamist kontrollige, et pöörlemis-suuna ümberlüüti (3) oleks õiges asendis.



Keelatud on muuta pöörlemise suunda seadme spindli pöörlemise ajal. Enne seadme käivitamist veenduge, et pöörlemis-suuna ümberlüüti on õiges asendis. Ärge kasutage vasakat pöörlemis-suunda koos sisselülitatud löökfunktsiooniga.

TÖÖREŽIIMI ÜMBERLÜLITI



Puurvasar on varustatud 2-asendilise töörežiimi ümberlülitiga (6). Olenevalt seadistusest saate puurida ilma löökfunktsioonita või löökfunktsiooniga. (joonis F).

Löökpuurimine ei nõua tugevat survet puurvasarale. Väga tugeva vajutamise korral oleks mootori koormus liiga suur. Kontrollige regulaarselt töötarvikute tehnilist seisundit. Vajadusel puhastage töötarvik või vahetage see välja.



Enne töörežiimi lüüti (5) asendi muutmist vajutage ümberlüüti lukustusnupp „a“ alla (joonis F).

Asend O – puurimine ilma löökfunktsioonita (puuri sümbol)

Asend I – löökpuurimine (puuri ja vasara sümbol)



Ärge üritage ümberlüüti asendit muuta puurvasara mootori töötamise ajal. Selline tegevus võib puurvasarat oluliselt kahjustada, samuti tekitada kasutajale kehavigastusi.

AUKUDE PUURIMINE



• Suure läbimõõduga augu puurimisel on soovitatav alustada väiksema läbimõõduga augu puurimisest ning suurendada seda hiljem soovitud läbimõõduni. See välistab puurvasara ülekoormuse.

• Sügavate aukude tegemisel puurige järk-järgult, tõmmates puuri poole sügavusel august välja, et oleks võimalik saepuru või tolm eemaldada.

• Kui puur puurimise ajal takerdub, hakkab tööle ülekoormuskaitse. Sellisel juhul lülitage vasar kohe välja, et vältida selle kahjustamist. Eemaldage takerdunud puur august.

• Hoidke vasarat puuritava augu teljel. Kõige efektiivsem on puurvasara töö juhul, kui puur asetseb töödeldava materjali pinna suhtes täisnurga all. Kui puurimise ajal täisnurka ei hoita, võib puur painduda või murduda ning vigastada seeläbi seadme kasutajat.



Pikaajaline puurimine madalal pöördekiirusel võib mootori üle koormata. Pidage töötamisel regulaarseid pause või laske seadmel töötada ilma koormuseta umbes 3 minutit maksimaalpöoretel. Jälgige, et ei ümmistuks seadme korpuses olevad avaused, mis on mõeldud mootori õhutamiseks.

LÖÖKPUURIMINE



- Valige vastav puurimisrežiim, antud juhul löökpuurimine.
- Asetage padrunisse (1) sobiv SDS-Plus kinnituspõõs puur.
- Parima töötulemuse saavutamiseks kasutage kvaliteetseid tsementiitud kattega puure.

• Viige puur töödeldavale materjalile.

• Käivitage puurvasar vajutades töölüüti nupu (4) alla. Puurvasara mehhanism peab töötama sujuvalt, töötarvik aga ei tohi töödeldava materjali pinnalt tagasi pörkuda.

• Vajadusel saate suurendada pöördekiirust tugevdades survet töölüüti nupule (4).

KASUTAMINE JA HOOLDUS



Enne kui asute mistahes paigaldus-, reguleerimis-, parandus- või hooldustoimingute juurde, eemaldage seadme küljest aku.

HOOLDAMINE JA HOIDMINE



- Soovitame puhastada seadet iga kord vahetult pärast kasutamist.
- Ärge kasutage seadme puhastamiseks vett ega muid vedelikke.
- Puhastage seadet kuiva kangatüki või nõrga suruõhujoo abil.

• Ärge kasutage puhastusvahendeid ega lahusteid, sest need võivad kahjustada seadme plastosi.

• Puhastage regulaarselt ventilatsiooniasid mootori korpuses, et vältida seadme ülekuumenemist.

• Juhul, kui kommutaatorist lendab liigselt sädemeid, laske vastava kvalifikatsiooniga isikul kontrollida mootori süsiharjade seisundit.

• Hoidke seadet kuivas, lastele kättesaamatus kohas.

• Hoiustamise ajaks võtke seadme aku välja.



Mistahes vead laske parandada seadme tootja volitatud hooldusfirmas.

TEHNILISED PARAMEETRID

NOMINAALANDMED

Akutoitel puurvasar		
Parameeter	Väärtus	
Aku pingeline	18 V DC	
Pöördekiirus	0-900 min ⁻¹	
Löögisagedus	0-5000 min ⁻¹	
Löögijõud	0,8 J	
Töötarvikute kinnituspõõse tüüp	SDS Plus	
Puuritava augu maksimaalne läbimõõt	Teras	8 mm
	Betoon	10 mm
	Puit	16 mm
Kaitseklass	III	
Kaal	1,210 kg	
Tootmisaasta	2017	

Graphite Energy+ süsteemi aku		
Parameeter	Väärtus	
Aku	58G001	58G004
Aku pingeline	18 V DC	18 V DC
Aku tüüp	Li-Ion	Li-Ion
Aku maht	2000 mAh	4000 mAh
Keskonnatemperatuuride vahemik	4°C – 40°C	4°C – 40°C
Laadimisaeg laadijaga 58G002	1 h	2 h
Kaal	0,400 kg	0,650 kg
Tootmisaasta	2017	2017

Graphite Energy+ süsteemi akulaadija	
Parameeter	Väärtus
Laadija tüüp	58G002
Toitepingeline	230 V AC
Toitesagedus	50 Hz
Laadimispingeline	22 V DC
Maksimaalne laadimisvool	2300 mA
Keskonnatemperatuuride vahemik	4°C – 40°C
Aku 58G001 laadimise aeg	1 h
Aku 58G004 laadimise aeg	2 h

Kaitseklass	II
Kaal	0,300 kg
Tootmisaasta	2017



MÜRA JA VIBRATSIOONI PUUDUTAVAD ANDMED

Müra ja vibratsiooni info

Käesolevas juhendis esitatud tekkiva müra tasemed, nagu helirõhutase L_{pA} , müra võimsustase L_{wA} ning mõõtemääramatus K , vastavad standardile EN 60745.

Alltoodud vibratsioonitase a_h ja mõõtemääramatus K on esitatud kooskõlas standardiga EN 60745-2-6.

Käesolevas juhendis esitatud vibratsioonitase on mõõdetud standardis EN 60745 sätestatud mõõtmisprotseduuri järgi ja seda võib kasutada elektritööriistade võrdlemisel. Seda võib kasutada ka vibratsiooniga kokkupuute esialgseks hindamiseks. Esitatud vibratsioonitase on piisavalt esinduslik tööriista tavakasutuse puhul. Kui elektritööriista kasutatakse muul viisil või koos muude töötarvikutega, samuti juhul, kui tööriista piisavalt ei hooldata, võib vibratsioonitase muutuda. Ülaltoodud põhjused võivad suurendada kokkupuudet vibratsiooniga kogu tööaja vältel.

Vibratsiooniga kokkupuute põhjalikuks hindamiseks tuleb arvesse võtta ka ajavahemikke, mil tööriist on välja lülitatud või on sisse lülitatud, aga seda ei kasutata töö tegemiseks. Nii võib vibratsiooniga kokkupuute koguväärtus olla märgatavalt väiksem. Seadmega töötaja kaitsmiseks vibratsiooni mõju eest tuleb võtta täiendavaid ohutusmeetmeid, nagu tööriista ja töötarvikute regulaarne hooldamine, käte õige temperatuuri tagamine, sobiv töökorraldus.

Helirõhutase: $L_{pA} = 85,0$ dB (A) $K=3$ dB (A)

Müra võimsustase: $L_{wA} = 96,0$ dB (A) $K=3$ dB (A)

Mõõdetud vibratsioonitase (tagumine käepide):

$a_{h1} = 8,64$ m/s² $K=1,5$ m/s²

Mõõdetud vibratsioonitase (esimene käepide):

$a_{h1} = 7,43$ m/s² $K=1,5$ m/s²

KESKKONNAKAITSE / CE

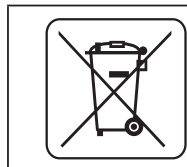

Ärge visake elektriseadmeid olmeprügi hulka, viige need käitlemiseks vastavasse asutusse. Infot toote utiliseerimise kohta annab müüja või kohalik omavalitsus. Kasutatud elektrilised ja elektroonilised seadmed sisaldavad keskkonnale ohtlikke aineid. Ümbertõotlemata seade kujutab endast ohtu keskkonnale ja inimeste tervisele.



Li-Ion

Ärge pange akut / patareid olmejäätmete hulka ega visake neid tulle ega vette. Kahjustatud või kulunud akut tuleb nõuetekohaselt utiliseerida kooskõlas kehtiva akude ja patareide utiliseerimise direktiiviga.

* Tootjal on õigus muudatusi sisse viia.

„Grupa Topex Spółka z ograniczoną odpowiedzialnością” Spółka komandytowa, sukohaga Varsasavi, ul. Pograniczna 2/4 (edaspidi: „Grupa Topex”) informeerib, et kõik käesoleva juhendiga (edaspidi: juhend), muuhulgas selle teksti, fotode, skeemide, jooniste, samuti selle ülesehitusega seotud autoriõigused kuuluvad eranditult Grupa Topex’ile ja on kaitstud 4. veebruari 1994 autoriõiguste ja muude sarnaste õiguste seadusega (vt. Seaduste ajakiri 2006 Nr 90 Lk 631 koos hilisemate muudatustega). Kogu juhendi või selle osade kopeerimine, tõõtlemine ja modifitseerimine kommertseesmärkidel ilma Grupa Topex’i kirjaliku loata on rangelt keelatud ning võib kaasa tuua tsiviilvastutuse ning karistuse.



ПРЕВОД НА ОРИГИНАЛНАТА ИНСТРУКЦИЯ

АКУМУЛАТОРЕН ПЕРФОРАТОР 58G009

ВНИМАНИЕ: ПРЕДИ ПРИСТЪПВАНЕ КЪМ УПОТРЕБА НА ЕЛЕКТРОИНСТРУМЕНТА СЛЕДВА НАСТОЯЩАТА ИНСТРУКЦИЯ ВНИМАТЕЛНО ДА СЕ ПРОЧЕТЕ И ДА СЕ ПАЗИ С ЦЕЛ ПОНАТАТЪШНО ИЗПОЛЗВАНЕ.

ПОДРОБНИ ПРАВИЛА ЗА БЕЗОПАСНОСТ

СПЕЦИАЛНИ УКАЗАНИЯ ЗА БЕЗОПАСНА РАБОТА С ПЕРФОРАТОР

Внимание:

Преди да пристъпите към изпълнението на каквито и да било дейности, свързани с инсталиране, настройки, ремонт или обслужване (подмяна на свредлото), трябва да извадите акумулатора от електроинструмента.

- По време на работа трябва да използвате средства за защита на слуха. Експозицията на въздействието на шум може да доведе до загуба на слуха.
- Електроинструмента трябва да се използва заедно с допълнителните дръжки, доставени в комплекта. Загубата на контрол може да доведе до нараняване на оператора.
- При извършване на работни дейности, при които работният инструмент би могъл да попадне на скрити електрически кабели, трябва да държите инструмента за изолираните ръкохватки. Контактът с електрически кабел може да доведе до провеждане на напрежението чрез металните елементи на инструмента и да причини поразяване с електрически ток.
- Следва да се използват съответни съоръжения за детекция на скрити електрически кабели. Контактът със захранващи кабели под напрежение може да доведе до възникване на пожар или токов удар. Увреждането на газов тръбопровод може да доведе до експлозия. Проникването във водопровод може да причини поразяване с електрически ток и големи материални щети.
- По време на работа винаги трябва да държите инструмента с двете ръце и да запазите стабилна позиция. Ръкохватките трябва да се поддържат в чисто състояние. Държането на електроинструмента с две ръце е по-безопасно.
- По време на използване на електроинструмента в горно положение трябва да заемете стабилна позиция с разкрасени крака и да се уверите, че надолу няма трети лица.
- Трябва да избягвате докосването на въртящите се елементи. Докосването на въртящите се части, а по-специално на оборудването, може да доведе до нараняване на тялото.
- Преди да поставите инструмента, трябва да изчакате, докато спре движението си. Работният накрайник може да се блокира и да доведе до загуба на контрол над инструмента.
- Не бива да насочвате работещ инструмент към други лица или към себе си.

ПРАВИЛНО ОБСЛУЖВАНЕ И ЕКСПЛОАТАЦИЯ НА АКУМУЛАТОРИТЕ

- Процесът на зареждане на акумулатора трябва да протича под надзора на потребителя.
- Трябва да се избягва зареждане на акумулатора при температури по-ниски от 0°C.
- Акумулаторите трябва да се зареждат само със зарядното устройство, препоръчано от производителя. Използване на зарядно устройство, предназначено за зареждане на друг вид акумулатор, създава опасност от възникване на пожар.

- Когато акумулаторът не се използва, трябва да го съхранявате далеч от метални предмети като кламери, монети, ключове, гвоздеи или други малки метални предмети, които могат да предизвикат късо съединение на клемите. Късото съединение на клемите на акумулатора може да предизвика изгаряне или пожар.
- В случай на повреда и/или неправилно използване на акумулатора може да се стигне до отделяне на газове. Трябва да проветрите помещението и при наличие на оплаквания да потърсите медицинска помощ. Газовете могат да увредят дихателните пътища.
- При неблагоприятни условия от акумулатора може да изтече течност. Изтичащата от акумулатора течност може да причини дразнене или изгаряне. При констатиране на теч трябва да следвате указанията по-долу:
 - внимателно избършете течността с кърпа. Избягвайте контакт на течността с кожата или очите.
 - ако се стигне до контакт на течността с кожата, трябва веднага да промиете тези места по тялото обилно с чиста вода и евентуално да неутрализирате течността с неагресивна киселина като сок от лимон или оцет.
 - ако течността проникне в очите, незабавно трябва да ги изплакнете обилно с чиста вода в продължение на минимум 10 минути и да потърсите медицинска помощ.
- Да не се използва акумулатор, който е повреден или модифициран. Повредени или модифицирани акумулатори могат да работят по непредвидим начин и да доведат до пожар, експлозия или опасност от наранявания.
- Акумулаторът не бива да се излага на въздействието на влага или вода.
- Акумулаторът винаги трябва да се пази далеч от източници на топлина. Не оставяйте акумулатора за продължително време в среда с висока температура (на слънчеви места, в близост до отоплителни радиатори или навсякъде там, където температурата надвишава 50°C)
- Акумулаторът не бива да се излага на въздействието на огън и прекомерно висока температура. Излагането на въздействието на огън или температура над 130°C може да доведе до експлозия.

ВНИМАНИЕ! Температура 130°C по Целзий може да се определи като 265°F по Фаренхайт.

- Следва да се спазват всички инструкции за зареждане на акумулатора. Не бива да зареждате акумулатора при температура, надвишаваща определения обхват в таблицата с номинални данни от инструкцията за обслужване. Неправилно зареждане или зареждане при температура със стойност извън определения обхват може да причини повреда на акумулатора и да повиши опасността от възникване на пожар.

РЕМОНТ НА АКУМУЛАТОРИТЕ

- Ремонтът на повредени акумулатори е забранен. Ремонт на акумулатора може да бъде извършен само от производителя или от оторизиран сервиз.
- Изхабеният акумулатор трябва да бъде предаден на мястото за обезвреждане на този вид опасни отпадъци.

УКАЗАНИЯ ЗА БЕЗОПАСНОСТ ЗА ЗАРЯДНОТО УСТРОЙСТВО

- Зарядното устройство не бива да се излага на въздействието на влага или вода. Проникването на вода в зарядното устройство повишава опасността от токов удар. Зарядното устройство може да се използва само на закрито в сухи помещения.
- Преди да пристъпите към каквито и да било дейности по обслужване или почистване на зарядното устройство, трябва да го изключите от захранващата мрежа.

- Не използвайте зарядното устройство, когато е поставено върху леснозапалима основа (напр. върху хартия, текстил), нито в съседство на леснозапалими вещества. С оглед повишаване на температурата на зарядното устройство по време на процеса на зареждане има опасност от възникване на пожар.
- Всеки път преди използване на зарядното устройство следва да проверите неговото състояние - кабела и щекера. В случай на констатирани повреди зарядното устройство да не се използва. Забранено е предприемане на опити за разглобяване на зарядното устройство. Всички ремонти трябва да се извършат от оторизиран технически сервиз. Неправилно проведен монтаж на зарядното устройство може да причини токов удар или пожар.
- Деца и лица с физически, емоционални или психически увреждания и други лица, които нямат достатъчен опит и познания за обслужване на зарядното устройство при спазване на всички правила за безопасност, не бива да обслужват зарядното устройство без надзор на отговорно лице. В противен случай има опасност от неправилно обслужване на устройството, в резултат на което може да се стигне до наранявания.
- Когато зарядното устройство не се използва, трябва да бъде изключено от електрическата мрежа.
- Следва да се спазват всички инструкции за зареждане, не бива да зареждате акумулатора при температура със стойност извън определения обхват в таблицата с номинални стойности обхват, посочен в инструкцията за обслужване. Неправилно зареждане или зареждане при температура със стойност извън определения обхват може да причини повреда на акумулатора и да повиши опасността от възникване на пожар.

РЕМОНТ НА ЗАРЯДНОТО УСТРОЙСТВО

- Ремонтът на повредени зарядни устройства е забранен. Ремонт на зарядното устройство може да бъде извършен само от производителя или от оторизиран сервиз.
- Изхабеното зарядно устройство трябва да бъде предадено на мястото за обезвреждане на този вид отпадъци.

ВНИМАНИЕ! Устройството е предназначено за работа вътре в помещенията.

Въпреки използването на безопасна по проект конструкция на устройството и използването на предпазни средства и допълнителни предпазни мерки, винаги съществува остатъчен риск от нараняване по време на работа.

Акумулаторите Li-Ion могат да протекат, да се запалят или да избухнат, ако бъдат загрети до високи температури или при късо съединение. Не бива да се съхраняват в автомобила през горещи слънчеви дни. Акумулаторът не бива да бъде отварян. Акумулаторите Li-Ion са оборудвани с електронни обезопасителни устройства, които ако бъдат повредени, могат да причинят запалване или експлозия на акумулатора.

Обяснение на използваните пиктограми

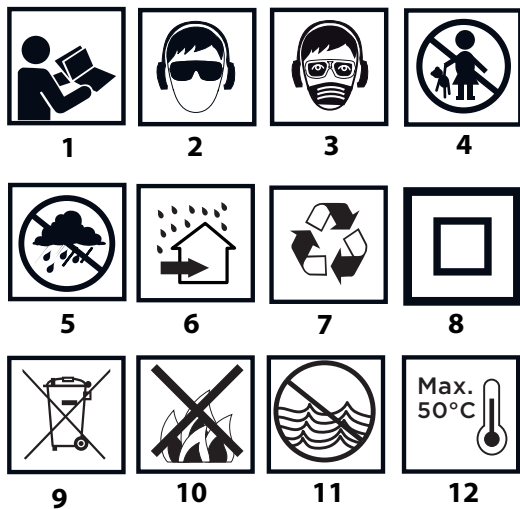

1. Прочетете инструкцията за обслужване, спазвайте съдържатите се в нея предупреждения и правила за безопасност.
2. Използвайте защитни очила и антифони.
3. Използвайте защитна маска.
4. Не допускайте децата в близост до устройството.
5. Пазете устройството от дъжд.
6. Използвайте на закрито, пазете от вода и влага.
7. Рециклиране.
8. Втори клас на защита.
9. Разделно събиране.
10. Не хвърляйте батериите в огън.
11. Опасни за водна среда.
12. Да не се допуска до загряване над 50°C.

КОНСТРУКЦИЯ И ПРЕДНАЗНАЧЕНИЕ

Перфораторът е електрически инструмент, захранван от акумулатор. Електроинструментът е задвижван от комутаторен двигател за постоянен ток. Перфораторът може да се използва в режим на работа без удар и с удар. Перфораторът е предназначен за пробиване на отвори в дърво, метал, пластмаса и керамика без удар, както и пробиване на отвори в бетон, камък, тухли и т.н. с използване на удар. Перфораторът се използва в областта на ремонтно-строителните и дърводелските дейности, както и всички любителски дейности (майсторене).



Не се разрешава използването на електроинструмента за дейности, различни от неговото предназначение.

ОПИСАНИЕ НА ГРАФИЧНИТЕ СТРАНИЦИ

Представеното по-долу номериране се отнася за елементите на устройството, представени върху графичните страници в настоящата инструкция.

1. Патронник SDS-Plus
2. Фиксираща втулка на патронника
3. Превключвател за посоката на въртене
4. Бутон за включване
5. Превключвател на режима на работа
6. Осветление
7. Акумулатор
8. Бутон за закрепване на акумулатора
9. LED диоди
10. Зарядно устройство
11. Бутон на сигнализацията за нивото на зареждане на акумулатора

12. Сигнализация за нивото на зареждане на акумулатора (LED диоди).

* Между представената фигура и продукта може да има разлика.

ОПИСАНИЕ НА ИЗПОЛЗВАНИТЕ ГРАФИЧНИ СИМВОЛИ



ВНИМАНИЕ



ПРЕДУПРЕЖДЕНИЕ



МОНТАЖ/НАСТРОЙКИ



ИНФОРМАЦИЯ

ПОДГОТОВКА ЗА РАБОТА

ИЗВАЖДАНЕ / ПОСТАВЯНЕ НА АКУМУЛАТОРА

- Поставете превключвателя на посоката на въртене (3) в средно положение.
- Натиснете бутон (8) и извадете акумулатора (7) (фиг. А).
- Поставете заредения акумулатор (7) в държача на ръкохватката, докато чуете щракване на бутон за закрепване на акумулатора (8).

ЗАРЕЖДАНЕ НА АКУМУЛАТОРА

- Уредът се доставя с частично зареден акумулатор. Зареждането трябва да се извършва при температура на околната среда в обхват от 4°C до 40°C. Нов акумулатор или акумулатор, който не е бил употребяван дълго време, придобива пълна способност за захранване след около 3 - 5 цикъла на зареждане и разреждане.
- Извадете акумулатора (7) от инструмента (фиг. А).
- Включете зарядното устройство в контакт на захранващата мрежа (230 V AC).
- Поставете акумулатора (7) в зарядното устройство (10) (фиг. В). Проверете, дали акумулаторът е поставен правилно (пъхнат докрай).



След включване на зарядното устройство в мрежовия контакт (230 V AC) ще светне зеленият диод (9) на зарядното устройство, който сигнализира свързване към напрежението.

След поставяне на акумулатора (7) в зарядното устройство (10) ще светне червеният диод (9) на зарядното устройство, който сигнализира, че акумулаторът е в процес на зареждане.

Едновременно светят с мигаща светлина зелените диоди (12) за нивото на зареждане на акумулатора в различни комбинации (вижте описанието по-долу).

- **Всички диоди светят с мигаща светлина** - сигнализиране за изтощен акумулатор и необходимост от зареждането му.
- **2 от диодите светят с мигаща светлина** - сигнализиране за частично разреждане на акумулатора.
- **1 диод свети с мигаща светлина** - сигнализиране на високо ниво на зареждане на акумулатора.



След зареждането на акумулатора диод (9) в зарядното устройство свети със зелена светлина, а всички диоди за нивото на зареждане на акумулатора (12) светят с непрекъсната светлина. След изтичане на определено време (ок. 15 сек.) диодите за нивото на зареждане на акумулатора (12) изгасват.



Времето за зареждане на акумулатора не трябва да надвишава 8 часа. Надвишаването на това време може да причини повреда на клетките на акумулатора. Зарядното устройство няма да се изключи автоматично след пълното зареждане на акумулатора. Зеленият диод на зарядното устройство ще продължи да свети. Диодите за нивото

РАБОТА / НАСТРОЙКИ

на зареждане на акумулатора след известно време ще изгаснат. Преди да извадите акумулатора от зарядното устройство, следва да изключите зарядното от захранващия контакт. Избягвайте кратки, следващи едно след друго зареждания. Акумулаторът не трябва да се дозарежда след кратко използване на електроинструмента. Значително намаляване на времето между поредните изисквани зареждания на акумулатора означава, че акумулаторът е износен и трябва да бъде подменен с нов.



По време на процеса на зареждане акумулаторите се загряват. Не предприемайте работни дейности веднага след зареждане на акумулатора - изчакайте, докато акумулаторът се охлади до стайна температура. Това ще предотврати увреждане на акумулатора.

СИГНАЛИЗИРАНЕ НА НИВОТО НА ЗАРЕЖДАНЕ НА АКУМУЛАТОРА.



Акумулаторът е оборудван със сигнализация на нивото на зареждане (3 LED диода) (12). За проверка на нивото на зареждане на акумулатора трябва да натиснете бутона за включване (11) (фиг. С). Светенето на всички диоди сигнализира високо ниво на зареждане на акумулатора. Когато светят 2 от диодите - сигнализиране за частично зареждане на акумулатора. Когато свети само 1 диод - сигнализиране за изтощен акумулатор и необходимост от зареждането му.

МОНТАЖ И СМЯНА НА РАБОТНИТЕ НАКРАЙНИЦИ



Перфораторът е пригоден за работа с работни крайници, оборудвани със захвати от тип SDS-Plus. Преди започване на работа трябва да почистите перфоратора и работните крайници. Нанесете тънък слой грес върху щифта на работния крайник.



Перфораторът е оборудван с "clíc-clíc" система за фиксиране на крайниците (без необходимост от изтегляне на патронника (2) по време на монтаж на работния крайник).



• Поставете превключвателя на посоката на въртене (3) в средно положение.

• Поставете щифта на работния инструмент в захвата (1), като го пъхнете докрай (може да бъде необходимо да завъртите работния инструмент, докато не заеме правилна позиция) (фиг. D).

• Работният крайник е фиксиран правилно, ако не може да бъде изваден без издърпване на корпуса на патронника.

• Ако втулката на патронника (2) не се връща напълно в изходно положение, трябва да извадите работния крайник и да повторите цялата операция.



Висока ефективност при работа с перфоратора се постига само, когато се използват остри и неповредени работни инструменти.

ДЕМОНТАЖ НА РАБОТНИЯ ИНСТРУМЕНТ



Веднага след завършване на работата работните крайници могат да бъдат нагорещени. Трябва да избягвате директен контакт с тях и за използвате съответни защитни ръкавици. След изваждане от перфоратора трябва да почистите работните крайници.



• Издърпайте корпуса на патронника (2) назад и го задръжте.

• С другата ръка извадете работния крайник дърпайки напред (фиг. D).

ЗАЩИТА ОТ ПРЕТОВАРВАНЕ



Перфораторът е оборудван със защита от претоварване. Шпинделът на перфоратора спира движението си само, когато работният крайник се заклещи, което може да причини претоварване на електроинструмента.



ВКЛЮЧВАНЕ / ИЗКЛЮЧВАНЕ

Включване – натиснете бутона за включване (4).

Изключване – освободете натиска на бутона за включване (4)



Обхватът на въртящата скорост на шпиндела се регулира със силата на прилагания натиск върху пусковия бутон (4).



С всяко натискане на бутона за включване (4) светва LED диодът (6), осветяващ зоната на работа.



ПОСОКА НА ВЪРТЕНЕ НАДЯСНО - НАЛЯВО

Изберете посоката на въртене на шпиндела с помощта на превключвателя за посоката на оборотите (3).

Въртене надясно - поставете превключвателя (3) в крайно ляво положение. (фиг. E).

Въртене наляво - поставете превключвателя (3) в крайно дясно положение.

* Трябва да се има предвид, че в някои случаи положението на превключвателя спрямо посоката на оборотите може да бъде различно от описаното. Трябва да се спазват графичните символи, нанесени върху превключвателя или върху корпуса на електроинструмента.



Безопасно положение е средното положение на превключвателя на посоката на въртене (3), което предотвратява случайното задействане на електроинструмента.

• В това положение перфораторът не може да се задейства.

• В това положение се извършва смяна на свредлата.

• Преди задействане трябва да се провери, дали превключвателят на посоката на оборотите (3) се намира в съответното положение.



Не се разрешава промяна на посоката на въртене, когато шпинделът на електроинструмента се върти. Преди задействане трябва да се провери, дали превключвателят на посоката на оборотите се намира в съответното положение. При включен режим на работа с удар не бива да се включва посока на въртене наляво.

ПРЕВКЛЮЧВАТЕЛ ЗА ИЗБОР НА РЕЖИМ НА РАБОТА



Перфораторът е оборудван с превключвател за избор на режим на работа (5) с две функции. В зависимост от настройките може да се пробиват отвори без удар или да се използва ударно пробиване (фиг. F).

Ударното пробиване изисква лек натиск върху перфоратора. Прекомерният натиск, приложен върху перфоратора, ще претовари двигателя на електроинструмента. Редовно трябва да се проверява техническото състояние на работните крайници. При необходимост работният крайник трябва да се наостри или да се подмени.

Преди смяната на положението на превключвателя за избор на режим на работа (5) трябва да натиснете бутона за блокиране на превключвателя „а“ (фиг. F).

Поз. 0 – пробиване без удар (символ на свредло)

Поз. 1 - ударно пробиване (символ на свредло и чук)

Не бива да предприемате опит за смяна на положението на превключвателя на режима на работа, когато двигателят на електроинструмента работи. Такъв опит би могъл да доведе до сериозна повреда на перфоратора и до нараняване на потребителя.

ПРОБИВАНЕ НА ОТВОРИ



• При необходимост от пробиване на отвор с голям диаметър се препоръчва да започнете от пробиване на по-малък отвор, а след това да го разширите до желания размер. Това ще предотврати опасността от претоварване на перфоратора.

• При изпълнението на дълбоки отвори трябва да пробивате постепенно с по-малки дълбочини, да изваждате свредлото от отвора, за да позволите почистване на прах или стърготини от отвора.

- Ако по време на пробиване свредлото се заклеши, ще се задейства защитата от претоварване. В такъв случай трябва веднага да изключите перфоратора, за да предотвратите повреждане на уреда. Отстранете заклезеното свредло от отвора.
- Трябва да държите перфоратора в положение по оста на пробивания отвор. Най-ефективна работа се постига с поставяне на свредлото под прав ъгъл към повърхността на обработвания материал. В случай на неспазване на перпендикулярността по време на работа може да се стигне до заклеждане или счупване на свредлото в отвора и до нараняване на потребителя.



Продължително пробиване при ниски обороти на шпиндела може да причини прегряване на двигателя. По време на работа следва да се правят периодични почивки или да се позволи работа на инструмента с максимални обороти без натоварване за около 3 минути. Проверявайте вентилационните отвори в корпуса на инструмента, които служат за охлаждане на двигателя - не бива да бъдат запушени.

УДАРНО ПРОБИВАНЕ



- Изберете съответен режим на пробиване - пробиване с удар.
- Поставете в държача (1) съответното свредло с цифт от тип SDS-Plus.
- За постигане на най-добър резултат трябва да използвате висококачествени свредла с карбидно покритие.
- Притиснете свредлото към обработвания материал.
- Включете перфоратора чрез натискане на бутона за включване (4), механизъмът на перфоратора трябва да работи плавно, а свредлото не бива да отскача от повърхността на обработвания материал.
- При необходимост можете да увеличите оборотите с натискане на бутона за включване (4).

ОБСЛУЖВАНЕ И ПОДДРЪЖКА



Преди да пристъпите към изпълнението на каквито и да било дейности, свързани с инсталиране, настройки, ремонти или обслужване, трябва да извадите акумулатора от електроинструмента.

ОБСЛУЖВАНЕ И ПОДДРЪЖКА



- Препоръчва се почистване на уреда веднага след всяко използване.
- За почистване не бива да се използва вода или други течности.
- Електроинструмента трябва да се почиства със суха кърпа или да се продуха със сгъстен въздух с ниско налягане.
- Не бива да се използват никакви почистващи средства или разтворители, тъй като те могат да повредят пластмасовите части на уреда.
- Необходимо е редовно да се почистват вентилационните отвори в корпуса на двигателя, за да не се стигне до прегряване на уреда.
- В случай на прекомерно искрене на комутатора възложете на квалифицирано лице проверка на въглените четки на двигателя.
- Електроуредът винаги трябва да се съхранява на сухо място, недостъпно за деца.
- Уредът трябва да се съхранява с изваден акумулатор.



Всички повреди следва да бъдат отстранявани от оторизиран сервиз на производителя.



ДАНИ ЗА ШУМА И ВИБРАЦИИТЕ

Информация относно шума и вибрациите

Нивата на излъчване на шум като нивото на излъчваното акустично налягане L_{pA} и нивото на акустичната мощност L_{wA} и неопределеността на измерването K са посочени по-долу в съответствие със стандарт EN 60745.

Стойностите на вибрациите a_h и неопределеността на измерването K , означени в съответствие със стандарт EN

ТЕХНИЧЕСКИ ПАРАМЕТРИ

НОМИНАЛНИ ДАННИ

Акумулаторен перфоратор		
Параметър		Стойност
Напрежение на акумулатора		18 V DC
Скорост на въртене		0-900 min ⁻¹
Честота на удара		0-5000 min ⁻¹
Енергия на удара		0,8 J
Тип патронник за работния инструмент		SDS Plus
Максимален диаметър на пробиване	Стомана	8 mm
	Бетон	10 mm
	Дърво	16 mm
Клас на защита		III
Тегло		1,210 kg
Година на производство		2017

Акумулатор от система Graphite Energy+		
Параметър		Стойност
Акумулатор	58G001	58G004
Напрежение на акумулатора	18 V DC	18 V DC
Тип на акумулатора	Li-Ion	Li-Ion
Капацитет на акумулатора	2000 mAh	4000 mAh
Диапазон на температурата на околната среда	4°C – 40°C	4°C – 40°C
Време за зареждане със зарядно устройство 58G002	1 h	2 h
Маса	0,400 kg	0,650 kg
Година на производство	2017	2017

Зарядно устройство система Graphite Energy+	
Параметър	Стойност
Вид на зарядното устройство	58G002
Захранващо напрежение	230 V AC
Честота на захранването	50 Hz
Напрежение на зареждането	22 V DC
Макс. ток на зареждането	2300 mA
Диапазон на температурата на околната среда	4°C – 40°C
Време за зареждане на акумулатор 58G001	1 h
Време за зареждане на акумулатор 58G004	2 h
Клас на защита	II
Маса	0,300 kg
Година на производство	2017

60745-2-6, са посочени по-долу.

Посоченото по-долу в настоящата инструкция ниво на вибрации е измерено съгласно определената в стандарт EN 60745 процедура за измерване и може да се използва като критерии за сравняване на електроинструменти. Също така може да се използва за предварителна оценка за експозиция на вибрации.

Посоченото ниво на вибрации е референтно ниво за основните приложения на електроинструмента. Ако електроинструментът бъде използван за други цели или с други инструменти, както и ако не бъде добре поддържан в изправно състояние, нивото на вибрациите може да се различава от посоченото. Посочените по-горе причини могат да доведат до повишаване на експозицията на вибрации по време на целия период на работа.

С цел точно определяне на експозицията на вибрации трябва да се вземат предвид периодите, когато електроинструментът е изключен или когато включен, но не се използва за работа. По този начин общата експозиция на вибрации може да се окаже значително по-ниска. Следва да се въведат допълнителни мерки за безопасност за защита на потребителя от въздействието на вибрациите, като: поддръжка на електроинструмента и работните накрайници, осигуряване на подходяща температура на ръцете, правилна организация на работа.

Ниво на акустичното налягане: $L_{pA} = 85,0 \text{ dB (A) K=3dB (A)}$

Ниво на акустичната мощност: $L_{WA} = 96,0 \text{ dB (A) K=3dB (A)}$

Стойност на ускорение на вибрациите (задна ръкохватка):

$a_h = 8,64 \text{ m/s}^2 \text{ K} = 1,5 \text{ m/s}^2$

Стойност на ускорение на вибрациите (предна ръкохватка):

$a_h = 7,43 \text{ m/s}^2 \text{ K} = 1,5 \text{ m/s}^2$

ОПАЗВАНЕ НА ОКОЛНАТА СРЕДА / СЕ



Електрически захранваните изделия не трябва да се изхвърлят с домашните отпадъци, а трябва да се предадат за оползотворяване в съответните заводи. Информация за оползотворяването може да бъде получена от продавача на изделието от местните власти. Негодното електрическо и електронно оборудване съдържаопасни вещества за естествената среда. Оборудването, неотдадено за рециклиране, представлява потенциална заплаха за околната среда и за здравето на хората.



Li-Ion

Акумулаторите / батериите не бива да се изхвърлят в огъня или водата. Повредените или изчерпани акумулатори трябва да се подложат на правилно оползотворяване съгласно актуалната директива касаеща оползотворяването на акумулатори и батерии.

* Запазва се правото за извършване на промени.

„Grupa Torex Spółka z ograniczoną odpowiedzialnością” Spółka komandytowa със седалище във Варшава, ул. Погранична 2/4 (наричана по-нататък : „Grupa Torex”) информира, че всякакви авторски права относно съдържанието на инструкция (наричана по-нататък : „Инструкция”), включващи между другото нейния текст, поместените фотографии, схеми, чертежи, а също и нейните композиции, принадлежат изключително на Grupa Torex и подлежат на правна защита съгласно закона от 4 февруари 1994 година относно авторското право и сродните му права (еднороден текст в Държавен вестник 2006 № 90 поз. 631 с по-късните изменения). Копирането, преработването, публикуването, модифицирането с комерческа цел на цялата инструкция, както и на отделните ѝ елементи без съгласието на Grupa Torex изразено в писмена форма, е строго забранено и може и може да доведе до привличането към гражданска и наказателна отговорност.

PRIJEVOD ORIGINALNIH UPUTA

AKUMULATORSKI ČEKIĆ-BUŠILICA 58G009

POZOR: PRIJE POČETKA KORIŠTENJA ELEKTRIČNOG ALATA TREBA PAŽLJIVO PROČITATI TE UPUTE I SPREMITI IH ZA DALJNJE KORIŠTENJE.

POSEBNI PROPISI O SIGURNOSTI

POSEBNI PROPISI VEZANI ZA SIGURAN RAD S ČEKIĆEM-BUŠILICOM

Pozor:

Prije nego pristupite radnjama vezanim s regulacijom, podešavanjem (zamjena svrdla) ili popravljanjem izvadite aku-bateriju koja napaja uređaj.

- **Koristite štitičke sluha za vrijeme rada sa čekićem-bušilicom.** Ako se izlažete buci, to može dovesti do gubitka sluha.
 - **Uređaj koristite sa dodatnim drškama koje ste dobili u kompletu.** Gubitak kontrole nad uređajem može dovesti do ozljeda djelatnika.
 - **Za vrijeme izvođenja radova kod kojih bi radni alat mogao naići na skrivene električne vodove, uređaj držite za izoliranu površinu rukohvata.** Kontakt s električnim vodom pod naponom mogao bi staviti pod napon metalne dijelove uređaja i prouzročiti strujni udar.
 - **Upotrebljavajte odgovarajući alat potreban za lokalizaciju skrivenih vodova za napajanje.** Kontakt s vodovima pod naponom može dovesti do izbijanja požara ili strujnog udara. Oštećivanje plinskog voda može izazvati eksploziju. Prodor u vodovodnu instalaciju može uzrokovati strujni udar i veću materijalnu štetu
 - **Za vrijeme rada uređaj uvijek držite s dvije ruke, zauzimajući stabilan položaj tijela. Držače održavajte čistim.** Uređaj koji držite s dvije ruke sigurniji je.
 - Ako radite s uređajem koji držite gore, zauzmite siguran položaj tijela i provjerite da li se dolje ne nalaze druge osobe.
 - **Izbjegavajte dodir s rotirajućim elementima.** Diranje rotirajućih elemenata uređaja, posebice radnih alata, može dovesti do tjelesnih povreda
 - **Prije nego odložite uređaj pričekajte dok se radni alat ne zaustavi.** Radni alat može se blokirati i dovesti do gubitka kontrole nad uređajem
 - Uključen uređaj nemojte usmjerivati prema drugim osobama a niti prema sebi.
- PRAVILNO POSTUPANJE I EKSPLOATACIJA AKU-BATERIJA**
- Proces punjenja aku-baterije treba se održavati pod kontrolom korisnika.
 - Izbjegavajte punjenje aku-baterije na temperaturi nižoj od 0°C.
 - **Aku-baterije punite isključivo punjačem koji je preporučio proizvođač.** *Uporaba punjača namijenjenog za punjenje aku-baterija druge vrste predstavlja rizik od izbijanja požara.*
 - **Kad ne koristite aku-bateriju čuvajte je dalje od metalnih predmeta kao što su spaljalice za papir, kovanice, ključevi, vijci ili drugi mali metalni elementi, koji mogu spojiti kontakte aku-baterije.** *Spajanje kontakata aku-baterije može uzrokovati opekline ili požar.*
 - **Kod oštećenja ili nestručne uporabe aku-baterije može doći do emisije plinova. U tom slučaju prostoriju prozračite a ako se javi poteškoće, zatražite pomoć liječnika. Plinovi mogu oštetiti dišne putove.**

- U ekstremnim uvjetima može doći do istjecanja tekućine iz aku-baterije. Tekućina koja istječe iz aku-baterije može uzrokovati iritacije ili opekline. Ako ustanovite da je došlo do istjecanja, postupajte na sljedeći način:

- oprezno obrišite tekućinu komadom krpice. Izbjegavajte kontakt tekućine s kožom ili očima.
- ako dođe do kontakta tekućine s kožom, odgovarajuće mjesto na tijelu odmah isperite s puno čiste vode, eventualno neutralizirajte tekućinu pomoću blage kiseline, na primjer limunske kiseline ili octa.
- ako bi tekućina dospjela u oči, odmah ih ispirajte s puno čiste vode, bar 10 minuta te zatražite liječničku pomoć.

- Nikad ne upotrebljavajte aku-bateriju koja je oštećena ili modificirana. Oštećene ili modificirane aku-baterije mogu djelovati na nepredvidljiv način i uzrokovati požar, eksploziju ili opasne ozljede.

- Aku-bateriju ne izlažite djelovanju vlage ili vode.

- Aku-bateriju treba uvijek držati dalje od izvora vatre. Ne smije se ostavljati dulje vrijeme u sredini u kojoj je visoka temperatura (na sunčana mjesta, u blizini grijača ili na svakom mjestu gdje temperatura prelazi 50°C).

- Aku-bateriju nikada ne izložite djelovanju vatre ili prekomjerne temperature. Izlaganje na djelovanje vatre ili temperature veće od 130°C može uzrokovati eksploziju.

POZOR! Temperatura od 130°C može biti izražena kao 265°F.

- Pridržavajte se svih uputa za punjenje, zabranjeno je puniti aku-bateriju na temperaturi koja izlazi iz okvira određenog u tablici s nazivnim podacima uputa za uporabu. Nepravilno punjenje ili punjenje na temperaturi van određenog raspona može oštetiti aku-bateriju i povećati opasnost od požara.

POPRAVLJANJE AKU-BATERIJA

- Nikada ne popravljajte oštećenu aku-bateriju. Izvođenje popravaka aku-baterije je dozvoljeno samo proizvođaču ili ovlaštenoj servisnoj radionici.

- Istrošenu aku-bateriju odnesite na mjesto zbrinjavanja opasnog otpada tog tipa.

SIGURNOSNE NAPOMENE VEZANE ZA PUNJAČ

- Punjač ne smije biti izložen djelovanju vlage i vode. Voda koja bi doprla u punjač povećava opasnost od strujnog udara. Punjač koristite samo u zatvorenim suhim prostorijama.

- Prije početka pristupanja bilo kakvim radnjama ili čišćenja punjača isti trebate isključiti iz mreže.

- Ne koristite punjač koji se nalazi na lako zapaljivoj površini (np. na papiru, tekstilima), a niti blizu lako zapaljivih materijala. Za vrijeme procesa punjenja dolazi do porasta temperature punjača što može izazvati požar.

- Svaki put prije upotrebe provjerite stanje punjača, mrežnog kabela i utikača. Ne koristite punjač ako ustanovite da je oštećen. Ne smijete pokušavati probati rastavljati punjač. Sve popravke povjerite autoriziranoj servisnoj radionici. Neodgovarajuća montaža punjača prijeto mogućnošću električnog udara ili požara.

- Djeca i osobe sa smanjenim fizičkim, osjetilnim i mentalnim mogućnostima, a također sve osobe s manjkom znanja i iskustva potrebnog za sigurno korištenje punjača ne smiju koristiti punjač bez nadzora odgovorne osobe. U suprotnom može doći do opasnosti od nepravilne uporabe punjača što bi moglo uzrokovati tjelesne povrede.

- Kad punjač ne koristite, isključite ga iz električne mreže.

- Pridržavajte se svih uputa za punjenje, zabranjeno je puniti aku-bateriju na temperaturi koja izlazi iz okvira određenog u tablici s nazivnim podacima uputa za uporabu. Nepravilno punjenje ili punjenje na temperaturi van određenog raspona može oštetiti aku-bateriju i povećati opasnost od požara.



POPRAVAK PUNJAČA

- Nikada ne popravljajte oštećen punjač. Izvođenje popravaka punjača je dozvoljeno samo proizvođaču ili ovlaštenoj servisnoj radionici.

- Istrošen punjač odnesite na mjesto zbrinjavanja otpada tog tipa.

POZOR! Uređaj služi za korištenje u zatvorenom prostoru.

Bez obzira na sigurnu konstrukciju, upotrebu sigurnosnih sredstava i dodatnih zaštitnih mjera, uvijek postoji djelomični rizik od ozljeda nastalih tijekom rada.

Kad dođe do pregrijavanja Li-ion aku-baterija ili do kratkog spoja može doći i do istjecanja kiseline, požara ili eksplozije. Tijekom sparnih i sunčanih dana aku-baterije ne držite u autima. Nemojte otvarati aku-baterije. Li-ion aku-baterije su opremljene električkim zaštitnim uređajima koji nakon oštećenja mogu uzrokovati požar ili eksploziju aku-baterije.

Objašnjenje korištenih pikograma.



1. Pročitajte Upute za uporabu, uzmite u obzir upozorenja i sigurnosne uvjete o kojima je riječ u uputama.
2. Koristite zaštitne naočale i antifone
3. Tijekom rada koristite zaštitnu masku.
4. Čuvajte van dohvata djece
5. Štitite od kiše
6. Koristite u zatvorenim prostorijama, štitite od vode i vlage.
7. Reciklaža.
8. Druga klasa zaštite.
9. Selektivno skupljanje.
10. Karike ne bacajte u vatru.
11. Predstavlja opasnost za vodeni okoliš
12. Spriječite zagrijavanje na temperaturi većoj od 50°C.

KONSTRUKCIJA I NAMJENA

Čekić-bušilica je ručni električni alat napajan iz aku-baterije. Uređaj pokreće komutatorski motor istosmjerne struje. Čekić-bušilica može biti korištena u načinu rada bez udara ili sa udarom. Čekić-bušilica je namijenjena za bušenje otvora u drvu, metalu, plastici, keramici u načinu rada bez udara, a također za bušenje u betonu, kamenu, cigli i sličnim materijalima u načinu rada sa udarom. Područja njene primjene su remontno-građevinski radovi, stolarija te svi radovi u okviru neprofesionalne upotrebe (sam svoj majstor).

Električni alat se smije koristiti samo sukladno s njegovom namjenom.

OPIS GRAFIČKIH STRANICA

Dolje navedeni brojevi se odnose na elemente uređaja koje se nalaze na grafičkim prikazima ovih uputa.

1. Držač SDS-Plus
2. Prirubnica za pričvršćivanje
3. Preklopnik smjera okretaja
4. Prekidač
5. Preklopnik načina rada
6. Rasvjeta
7. Aku-baterija
8. Gumb za pričvršćivanje aku-baterije
9. Dioda LED
10. Punjač
11. Gumb za signalizaciju stanja napunjenosti aku-baterije
12. Signalizacija stanja napunjenosti aku-baterije (dioda LED).

* Moguće su razlike između crteža i proizvoda.

OPIS KORIŠTENIH GRAFIČKIH ZNAKOVA



POZOR



UPOZORENJE



MONTAŽA/POSTAVKE



INFORMACIJA

PRIPREMA ZA RAD

VAĐENJE / STAVLJANJE AKU-BATERIJE

- Preklopnik smjera okretaja (3) postavite u središnji položaj
- Pritisnite gumb za pričvršćivanje aku-baterije (8) i izvadite aku-bateriju (7) (crtež A).
- Napunjenju aku-bateriju (7) stavite u držač rukohvata tako da čujete zvuk poklapanja gumba za pričvršćivanje aku-baterije (8).

PUNJENIE AKU-BATERIJE

- Uređaj je isporučen sa djelomično punjenom aku-baterijom. Punjenje aku-baterije treba izvesti u uvjetima kad temperatura okoline varira između 4° C-40° C. Nova aku-baterija i baterija koja duže vrijeme nije bila korištena, dostići će puni kapacitet punjenja nakon oko 3 -5 ciklusa punjenja i pražnjenja.

- Izvadite aku-bateriju (7) iz uređaja (crtež A).
- Punjač uključite u mrežnu utičnicu (230 V AC).
- Aku-bateriju (7) stavite u punjač (10) (crtež B). Provjerite je li aku-baterija pravilno namještena (gurnuta do kraja).

- Nakon što punjač priključite na mrežu (230 V AC) upalit će se zelena dioda (9) na punjaču koja signalizira priključivanje napona.

Nakon što aku-bateriju (7) stavite u punjač (10) upalit će se crvena dioda (9) na punjaču koja signalizira da traje proces punjenja aku-baterije.

Istovremeno trepere zelene diode (12) stanja napunjenosti akumulatora u različitim kombinacijama (vidjeti sljedeći opis).

- **Trepere sve diode** – dojava o istrošenosti aku-baterije i potrebi punjenja.
- **Trepere 2 diode** – dojava o djelomičnoj istrošenosti aku-baterije.
- **Treperi 1 dioda** – dojava o visokoj razini napunjenosti aku-baterije.



Nakon što se aku-baterija napuni dioda (9) na punjaču gori zelenim svjetlom, a sve diode stanja napunjenosti aku-baterije (12) gore neprekidnim svjetlom. Nakon nekog vremena (oko 15s) diode stanja napunjenosti akumulatora (12) se gase.



Aku-bateriju ne punite duže od 8 sati. Prekoračenje tog vremena može uzrokovati oštećivanje karika aku-baterije. Punjač se neće automatski isključiti nakon što se aku-baterija potpuno napuni. Zelena dioda na punjaču će i dalje gorjeti. Dioda stanja napunjenosti aku-baterije će se ugasi nakon nekog vremena. Isključite napajanje prije nego aku-bateriju izvadite iz priključka na punjaču. Izbjegavajte kratkotrajna punjenja akumulatora u nizu. Ne nadopunjujte aku-bateriju nakon kratkog korištenja iste. Primjetno smanjenje intervala između sljedećih punjenja znači da je aku-baterija istrošena i treba je zamijeniti.



Tijekom procesa punjenja aku-baterije se jako zagrijavaju. Kako biste zaštitili aku-bateriju od oštećenja, nemojte je koristiti odmah nakon punjenja već pričekajte dok postigne sobnu temperaturu.

SIGNALIZACIJA STANJA NAPUNJENOSTI AKU-BATERIJE



Aku-baterija je opremljena signalizacijom stanja napunjenosti aku-baterije (3 diode LED) (12). Za provjeru stanja napunjenosti pritisnite gumb prekidača (11) (crtež C). Ako gore sve diode razina napunjenosti aku-baterije je visoka. Ako gore 2 diode aku-baterija je djelomično istrošena. Ako gori samo 1 dioda aku-baterija je istrošena i treba je napuniti

MONTAŽA I ZAMJENA RADNIH ALATA



Čekić-bušilica je pripremljena za rad sa radnim alatima koji imaju nastavke tipa SDS Plus. Prije početka rada očistite čekić-bušilicu i radni alat. Stavite tanak sloj maziva na valjak radnog alata.



Čekić-bušilica ima sustav za pričvršćivanje clic-clic (bez potrebe da se odvuče prirubnica za pričvršćivanje (2) prilikom montaže radnog alata).



• Preklopnik smjera okretaja (3) postavite u središnji položaj.



• Nastavak radnog alata stavite u držač (1), gurajući ga sve dok ne osjetite otpor (može se pokazati potrebnim okretanje radnog alata dok se isti ne nađe u pravilnom položaju) (crtež D).



• Radni alat je pravilno namješten ako ga ne možete izvaditi bez da odvučete prirubnicu za pričvršćivanje drške.



• Ako prirubnica (2) se u potpunosti ne vrati u prvobitni položaj, izvadite radni alat i ponovite cijeli postupak.



Visoki učinak rada čekićem-bušilicom možete postići samo onda kad koristite oštre i neoštećene radne alate.

DEMONTAŽA RADNOG ALATA



Netom po završetku rada, radni alati mogu biti vrući. Klonite se direktnog dodira s njima i upotrebljavajte odgovarajuće zaštitne rukavice. Nakon što ih izvadite, radne alate treba očistiti



• Odvucite prema nazad i pridržite prirubnicu za pričvršćivanje (2).



• Drugom rukom radni alat pomaknite prema naprijed (crtež D).

ZAŠTITA OD PREOPTEREĆENJA



Čekić-bušilica je opremljena zaštitom od preopterećenja. Vreteno čekić-bušilice se zaustavlja kad se radni alat zaglavi, a što bi moglo dovesti do preopterećenja električnog alata.

RAD / POSTAVKE

UKLJUČIVANJE / ISKLJUČIVANJE



Uključivanje - pritisnite gumb prekidača (4).



Isključivanje – oslobodite pritisak na gumb prekidača (4).



Raspon brzine okretaja vretena regulirajte snagom pritiska na gumb prekidača (4).



Svaki put kad pritisnete gumb prekidača (4) uključuje se dioda (LED) (6) koja osvjetljava radno mjesto.

SMJER OKRETAJA PREMA DESNO – PREMA LIJEVO



Uz pomoć preklopnika smjera okretaja (3) možete odabrati smjer okretaja vretena čekić-bušilice.

Rotacija u desno – namjestite preklopnik smjera okretaja (3) u krajnje lijevi položaj (crtež E).

Rotacija u lijevo – namjestite preklopnik smjera okretaja (3) u krajnje desni položaj.

* Pridržavamo pravo da u nekim slučajevima položaj preklopnika u odnosu na rotaciju može biti drugačiji nego što je opisano. Obratite pozornost na grafičke znakove koji se nalaze na preklopniku ili na kućištu uređaja.



Siguran položaj je središnji položaj preklopnika smjera okretaja (3), koji sprječava slučajno pokretanje električnog alata.

- U tom položaju nije moguće pokrenuti uređaj.
- U tom se položaju izvodi zamjena svrdla.
- Prije pokretanja uređaja provjerite da li se preklopnik smjera okretaja (3) nalazi u pravilnom položaju.



Ne smijete mijenjati smjer okretaja kad je vreteno čekić-bušilice u pokretu. Prije pokretanja provjerite da li je preklopnik smjera okretaja pravilno namješten. Ne koristite lijevi smjer okretaja kod uključenog udara.

PREKLOPNIK NAČINA RADA



Čekić-bušilica je opremljena 2-funkcijskim preklopnikom načina rada (5). Ovisno o postavkama možete izvoditi bušenje bez udara ili bušenje sa udarom (crtež F).

Bušenje sa udarom zahtijeva mali pritisak na čekić-bušilicu. Prekomjerni pritisak bi bespotrebno uzrokovao preveliko opterećenje motora. Redovito kontrolirajte tehničko stanje radnih alata. Po potrebi radne alate naoštrite ili zamijenite.



Prije promjene položaja preklopnika načina rada (5) pritisnite gumb za blokadu prekidača „a“ (crtež F).

Položaj O – bušenje bez udara (simbol svrdla)

Položaj I – bušenje s udarom (simbol svrdla i čekića)



Ne smijete pokušavati mijenjati položaj preklopnika načina rada tijekom rada motora čekića-bušilice, jer bi to moglo prouzročiti ozbiljno oštećenje uređaja ili dovesti do ozljeda djelatnika.

BUŠENJE OTVORA



- Kad pristupate bušenju otvora velikog promjera, preporuča se najprije izbušiti predotvor, a kasnije ga povećajte na željeni promjer. To će smanjiti mogućnost preopterećenja čekić-bušilice.
- Kod izrade dubokih otvora trebate bušiti postupno na manje dubine, izvlačiti svrdlo iz otvora, kako bi se omogućilo uklanjanje prašine i strugotina iz otvora
- Ako se svrdlo zaglavi za vrijeme bušenja, uključit će se zaštita od preopterećenja. Odmah ugasisite čekić-bušilicu, kako ne bi došlo do oštećenja uređaja. Svrdlo treba izvući iz otvora.
- Čekić-bušilicu trebate držati u osi bušenog otvora. Najučinkovitiji rad uređaja se postiže kad bi svrdlo stajalo pod pravim kutom u odnosu na površinu materijala koji obrađujete. U slučaju da ne možete postići rad u ravnini, za vrijeme rada svrdlo se može zaglaviti ili puknuti u otvoru, te se tako možete povrijediti.



Dugotrajno bušenje kod male brzine okretaja vretena može dovesti do pregrijavanja motora. Radite periodičke pauze za vrijeme rada ili dopustite da oko 3 minute uređaj radi kod najvećeg broja okretaja bez opterećenja. Pazite da otvori za ventilaciju motora na kućištu čekića –bušilice ne budu zatvoreni.

BUŠENJE S UDAROM



- Odaberite odgovarajući način bušenja, u tom slučaju bušenje sa udarom.
- U držač (1) stavite odgovarajuće svrdlo s nastavkom tipa SDS Plus
- Kako biste postigli što bolji rezultat, koristite kvalitetna svrdla s nastavcima od legura (vidijaja).
- Stegnite svrdlo do obrađivanog materijala.

- Uključite čekić-bušilicu pritišćući prekidač (4), mehanizam čekić-bušilice treba raditi klizno, a uređaj se ne bi trebao odbijati od površine obrađivanog materijala
- Ako se pokaže potrebnim, povećajte okretaje jače stišćući prekidač (4).

UKLOPNIČKI I ODRŽAVANJE

Prije svih radova instaliranja, podešavanja, održavanja ili izmjene alata iz uređaja izvadite aku-bateriju.

ODRŽAVANJE I ČUVANJE

- Preporučamo čišćenje uređaja direktno nakon svake uporabe.
- Za čišćenje ne koristite vodu niti druge tekućine.
- Uređaj čistite suhom krpicom ili komprimiranim zrakom pod malim pritiskom.
- Ne upotrebljavajte nikakva sredstva za čišćenje niti otapala jer bi mogla oštetiti plastične elemente uređaja.
- Redovito čistite otvori za ventilaciju na kućištu motora kako biste izbjegli pregrijavanje uređaja.
- U slučaju prekomjernog iskrenja obratite se kvalificiranoj osobi za provjeru stanja ugljenih četkica motora.
- Uređaj čuvajte na suhom mjestu, van dohvata djece.
- Uređaj uvijek čuvajte s izvađenom aku-baterijom.

Sve smetnje trebaju uklanjati ovlaštene serviseri proizvođača.

TEHNIČKI PARAMETRI

NAZIVNI PODACI

Akumulatorski čekić-bušilica		
Parametar	Vrijednost	
Napon aku-baterije	18 V DC	
Brzina okretaja	0-900 min ⁻¹	
Frekvencija udara	0-5000 min ⁻¹	
Energija udara	0,8 J	
Tip držača radnog alata	SDS Plus	
Maksimalni promjer bušenja	Čelik	8 mm
	Beton	10 mm
	Drvo	16 mm
Klasa zaštite	III	
Težina	1,210 kg	
Godina proizvodnje	2017	

Aku-baterije sustava Graphite Energy+		
Parametar	Vrijednost	
Akumulator	58G001	58G004
Napon aku-baterije	18 V DC	18 V DC
Tip aku-baterije	Li-Ion	Li-Ion
Kapacitet aku-baterije	2000 mAh	4000 mAh
Raspon temperature okoline	4°C – 40°C	4°C – 40°C
Vrijeme punjenja punjačem 58G002	1 h	2 h
Težina	0,400 kg	0,650 kg
Godina proizvodnje	2017	2017

Punač sustava Graphite Energy+	
Parametar	Vrijednost
Tip punjača	58G002
Napon napajanja	230 V AC
Frekvencija napajanja	50 Hz
Napon punjenja	22 V DC
Max. struja punjenja	2300 mA
Raspon temperature okoline	4°C – 40°C
Vrijeme punjenja aku-baterije 58G001	1 h
Vrijeme punjenja aku-baterije 58G004	2 h
Klasa zaštite	II
Težina	0,300 kg
Godina proizvodnje	2017

„Društvo s ograničenom odgovornošću Grupa Topex“ d.o.o. sa sjedištem u Varšavi, ul. Pograniczna 2/4 (u daljnjem tekstu: „Grupa Topex“) daje na znanje da sva autorska prava vezana uz sadržaj ovih uputa (dalje: „Upute“), uključujući test, slike, sheme, crteže te također njihove kompozicije pripadaju isključivo Grupa Topex- u i podliježu pravnoj zaštiti, sukladno sa Zakonom od dana 4. veljače 1994 godine, o autorskim pravima i sličnim pravima (N.N. 2006 Br. 90 Stavak 631 uključujući i kasnije promjene). Kopiranje, preoblikovanje, publiciranje, modificiranje u komercijalne svrhe cijelih Uputa kao i pojedinačnih njihovih dijelova, bez suglasnosti Grupa Topex-a koje je dano u pismenom obliku, je najstrože zabranjeno i može dovesti do prekršajne i krivične odgovornosti



PODACI VEZANI ZA BUKU I VIBRACIJE

Informacije o buci i vibracijama

Razine emitirane buke, kao što je razina emitiranog akustičkog pritiska L_{pA} te razina akustičke snage L_{wA} i mjerna nesigurnost K, su navedene u donjem tekstu uputa, u skladu s normom EN 60745.

Vrijednosti vibracija a_h i mjerna nesigurnost K, označene u skladu s normom EN 60745-2-6, su navedene u daljem tekstu.

Navedena u daljem tekstu uputa razina vibracija je izmjerena u skladu s određenom normom EN 60745 mjernom procedurom i može se koristiti za uspoređivanje električnih alata. Također, može se upotrijebiti za prvu ocjenu ekspozicije na vibracije.

Navedena razina vibracija je karakteristična za osnovnu primjenu električnog alata. Ako alat ćete koristiti u druge svrhe ili s drugim radnim alatima, a također u slučaju nedostatka dovoljnog održavanja, razina podrhtavanja se može promijeniti. Gore navedeni razlozi mogu dovesti do povećanja ekspozicije na vibracije za vrijeme cijelog radnog razdoblja.

Kako bismo precizno ocijenili ekspoziciju na vibracije, treba uzeti u obzir vrijeme kad je električni uređaj isključen, ili kad je uključen, ali se ne koristi za rad. Na taj način ukupna ekspozicija na vibracije može se pokazati znatno manja.

Treba uvesti dodatne sigurnosne mjere s ciljem zaštite korisnika od posljedica vibracija, kao što su: održavanje električnog alata i radnih alata, osiguranje odgovarajuće temperature ruku, pravilna organizacija rada.

Razina akustičkog pritiska: $L_{pA} = 85,0 \text{ dB (A) K=3dB (A)}$

Razina akustičke snage: $L_{wA} = 96,0 \text{ dB (A) K=3dB (A)}$

Vrijednost ubrzanja titraja (stražnji rukohvat): $a_h = 8,64 \text{ m/s}^2$;
 $K = 1,5 \text{ m/s}^2$

Vrijednost ubrzanja titraja (prednji rukohvat): $a_h = 7,43 \text{ m/s}^2$;
 $K = 1,5 \text{ m/s}^2$

ZAŠTITA OKOLIŠA / CE



Električne proizvode ne bacajte zajedno s kućnim otpacima već ih zbrinite na odgovarajućim mjestima. Informacije o mjestima zbrinjavanja daju prodavači proizvoda ili odgovorne mjesne službe. Istrošeni električni i elektronički alati sadrže supstance koje mogu štetiti okolišu. Nezbrinuti proizvodi mogu biti opasni po zdravlje ljudi i za okoliš.



Li-Ion

Aku-baterije / baterije ne bacajte zajedno s kućnim otpacima, ne bacajte ih u vatru niti u vodu. Oštećene ili istrošene baterije zbrinite na pravilan način, u skladu s važećom direktivom za zabrinjavanje aku-baterija i baterija.

* Pridržavam pravo na izvođenje promjena



PREVOD ORIGINALNOG UPUTSTVA AKUMULATORSKA BUŠILICA SA ČEKIČEM 58G009

PAŽNJA: PRE PRISTUPANJA UPOTREBI ELEKTROUREĐAJA POTREBNO JE PAŽLJIVO PROČITATI DOLE DATO UPUTSTVO I PRIDRŽAVATI GA SE U DALJOJ UPOTREBI.

OPŠTE MERE BEZBEDNOSTI

OPŠTI SAVETI ZA BEZBEDNOST PRI RADU SA BUŠILICOM SA ČEKIČEM

Pažnja:

Pre pristupanja operacijama vezanim za podešavanje, upotrebu (promena burgije) ili popravku, potrebno je izvaditi akumulator iz uređaja.

- **Potrebno je koristiti sredstva za zaštitu sluha prilikom rada.** Izlaganje buci može dovesti do gubitka sluha.
- **Uređaj koristiti zajedno sa dodatnim drškama, dobijenim u priboru.** Gubitak kontrole može dovesti do povrede operatera.
- **Prilikom obavljanja posla, tokom kojeg ručna alatka može da naiđe na skrivene strujne kablove, uređaj treba držati isključivo za izolovane drške.** Kontakt sa strujnim kablom može dovesti do prenosa napona na metalne elemente uređaja i dovesti do strujnog udara.
- **Potrebno je koristiti odgovarajuće instrumente u cilju lokalizacije skrivenih strujnih kablova.** Kontakt sa kablovima koji su pod naponom može dovesti do pojave požara ili strujnog udara. Oštećenje gasnog kabla može dovesti do eksplozije. Probijanje u vodovodni kabl može dovesti do strujnog udara a takođe prouzrokovati veliku materijalnu štetu.
- **Uređaj za vreme rada treba uvek držati sa obe ruke, zadržavajući stabilan položaj za rad. Održavati drške u čistom stanju.** Uređaj koji se drži sa obe ruke jeste bezbedan.
- Za vreme korišćenja uređaja koji se drži gore, potrebno je sigurno razdvojiti stopala i uveriti se da dole nema osoba koje se nalaze sa strane.
- **Potrebno je da se izbegava dodirivanje elemenata koji se obrću.** Dodirivanje delova uređaja koji vire, a posebno opreme, može dovesti do povrede tela.
- **Pre odlaganja uređaja potrebno je sačekati da se isti zaustavi.** Radne alatke mogu se zablokirati i dovesti do gubitka kontrole nad uređajem.
- Zabranjeno je upravljati uređaj koji radi ka drugim osobama ili ka sebi.

PRAVILNA UPOTREBA I KORIŠĆENJE AKUMULATORA

- Proces punjenja akumulatora treba da se odvija pod kontrolom korisnika.
- Potrebno je izbegavati punjenje akumulatora na temperaturama ispod 0°C.
- **Akumulator treba puniti isključivo punjačem koji preporučuje proizvođač.** Upotreba punjača namenjenog za punjenje drugog tipa akumulatora predstavlja rizik od pojave požara.
- **Za vreme kada se akumulator ne koristi potrebno je čuvati ga dalje od metalnih predmeta poput spajalica za papir, kovanica, ključeva eksera, šrafova ili drugih malih metalnih elemenata koji mogu dovesti do kratkog spoja s akumulatorom.** Kratak spoj akumulatora može dovesti do opekotina ili požara.

- **U slučaju oštećenja i/ili nepravilne upotrebe akumulatora može doći do ispuštanja tečnosti.** Potrebno je provetriti prostoriju, u slučaju potrebe konsultovati se sa lekarom. *Gasovi mogu da oštete disajne puteve.*
- **U ekstremnim uslovima može doći do isticanja tečnosti iz akumulatora.** Tečnost koja se nalazi u akumulatoru može dovesti do iritacija ili opekotina. *Ukoliko se utvrdi isticanje tečnosti, potrebno je postupiti na sledeći način:*
 - pažljivo ukloniti tečnost parčetom tkanine. Izbegavati kontakt tečnosti sa kožom i očima.
 - ukoliko dođe do kontakta tečnosti sa kožom, odgovarajuće mesto na telu potrebno je odmah isprati velikom količinom čiste vode, eventualno neutralizovati tečnost uz pomoć blage kiseline poput limunovog soka ili sirćeta.
 - ukoliko tečnost dođe u kontakt sa očima, odmah isprati oči sa velikom količinom čiste vode, najmanje 10 minuta i potražiti savet lekara.
- **Zabranjeno je koristiti akumulator koji je oštećen ili modifikovan.** Oštećeni ili modifikovani akumulatori mogu da rade na nepredvidljiv način, dovedu do požara, eksplozije ili opasnih povreda.
- **Akumulator je zabranjeno izlagati dejstvu vlage ili vode.**
- Akumulator uvek treba držati dalje od izvora toplote. Zabranjeno je ostavljati ga duže vreme u okruženju u kom je visoka temperatura (na mestima izloženim suncu, u blizini grejalica ili tamo gde temperatura prelazi 50°C).
- **Zabranjeno je izlagati akumulator uticaju vatre ili previsoke temperature.** Izlaganje dejstvu vatre ili temperature iznad 130°C može dovesti do eksplozije.

PAŽNJA! Temperatura 130°C može biti obeležena kao 265°F.

- **Potrebno je poštovati sva uputstva za punjenje, zabranjeno je puniti akumulator na temperaturi koja prelazi opseg dat u tabeli sa nominalnim podacima koja se nalazi u uputstvu za upotrebu.** Nepravilno punjenje ili temperatura koja je van datog opsega mogu oštetiti akumulator i povećati opasnost od požara.

POPRAVKA AKUMULATORA:

- **Zabranjeno je popravljati oštećene akumulatore.** Obavljanje popravki akumulatora dozvoljeno je isključivo proizvođaču ili ovlašćenom servisu.
- **Iskorišćeni akumulator potrebno je odneti na mesto za reciklažu tog tipa opasnog otpada.**

SAVETI ZA BEZBEDNOST PUNJAČA

- **Zabranjeno je izlagati punjač uticaju vlage ili vode.** *Dolazak vode do punjača povećava rizik od strujnog udara. Punjač može da se koristi samo unutar suvih prostorija.*
- Pre pristupanja bilo kakvih operacija upotrebe ili čišćenja punjač treba isključiti iz struje.
- **Ne koristiti punjač koji se nalazi na lakozapaljivoj podlozi (npr. papir, tekstil) kao ni u blizini lakozapaljivih supstanci.** *S obzirom na porast temperature punjača prilikom procesa punjenja postoji opasnost od požara.*
- **Povremeno, pre upotrebe potrebno je proveriti stanje punjača, kabla i utikača.** U slučaju da se utvrdi oštećenje - **zabranjeno je koristiti punjač. Zabranjeno je vršiti pokušaje rastavljanja punjača.** *Sve popravke treba poveriti ovlašćenom servisu. Neispravno obavljena montaža punjača preti opasnošću od strujnog udara ili požara.*
- Deca i osobe sa smanjenom fizičkom, senzornim ili mentalnim sposobnostima ili druge osobe, čije iskustvo ili znanje nisu adekvatni za upotrebu punjača u skladu sa savetima za bezbednost, nije dozvoljeno da koriste punjač bez nadzora odgovorne osobe. U suprotnom, postoji opasnost da zbog nepravilne upotrebe uređaja dođe do povreda.

- Kada se punjač ne koristi potrebno je isključiti ga iz struje.
- Potrebno je poštovati sva uputstva za punjenje, zabranjeno je puniti akumulator na temperaturi koja prelazi opseg dat u tabeli sa nominalnim podacima koja se nalazi u uputstvu za upotrebu. Nepravilno punjenje ili temperatura koja je van datog opsega mogu oštetiti akumulator i povećati opasnost od požara.



POPRAVKA PUNJAČA

- Zabranjeno je popravljati oštećene punjače. Obavljanje popravki punjača dozvoljeno je isključivo proizvođaču ili ovlašćenom servisu.
- Iskorišćeni punjač potrebno je odneti na mesto za reciklažu tog tipa opasnog otpada.

PAŽNJA! Uređaj služi za rad unutar prostorija.

Pored upotrebe bezbednosnih konstrukcija iz pribora, upotrebe sredstava za bezbednost i dodatnih sredstava za zaštitu, uvek postoji rizik od povreda tokom rada.

Li-ion akumulatori mogu da cure, zapale se ili eksplodiraju, ukoliko se zagreju na visokim temperaturama ili su izloženi kratkom spoju. Ne treba ih čuvati u automobilima prilikom vreljih i sunčanih dana. Zabranjeno je otvarati akumulator. Li-ion akumulator poseduje elektronski sigurnosni uređaj, koji ako se ošteti, može dovesti do toga da se akumulator zapali ili eksplodira.

Objašnjenje korišćenih piktograma:

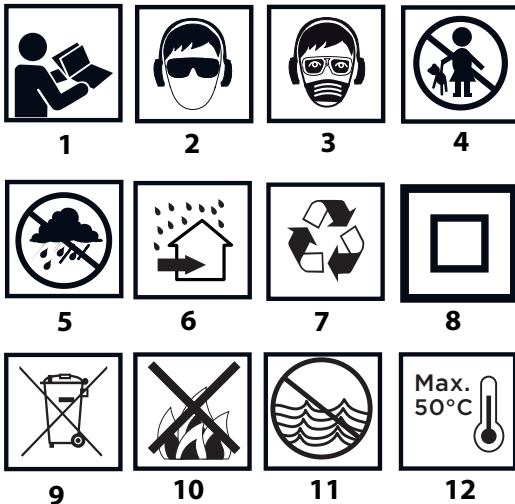

1. Pročitaj uputstvo za upotrebu, pridržavaj se upozorenja i saveta za bezbednost.
2. Koristiti zaštitne naočari i zaštitu za sluh.
3. Raditi sa zaštitnom maskom.
4. Deci je zabranjen pristup uređaju.
5. Čuvati od kiše.
6. Čuvati unutar prostorija, čuvati od vode i vlage.
7. Reciklaža.
8. Druga klasa bezbednosti.
9. Selektivno prikupljanje.
10. Ne bacati u vatru.
11. Predstavlja opasnost za vodenu sredinu.
12. Ne dozvoliti da se zagreje iznad 50°C.

IZRADA I NAMENA

Bušilica sa čekićem je elektrouređaj koji se napaja preko akumulatora. Uređaj se puni jednofaznom strujom motora. Bušilica sa čekićem može da se koristi na načinu rada bez udara ili sa udrom. Bušilica sa čekićem namenjena je za pravljenje otvora u drvetu, metalu, plastičnim masama i keramici na načinu

rada bez udara, i betonu, kamenu, cigli itsl. na načinu rada sa udarom. Opseg njene upotrebe je u okviru obavljanja remontnih poslova – građevinskih, stolarskih ili velikog broja poslova iz oblasti samostalne amaterske delatnosti (majstorisanje).

Zabranjeno je koristiti elektrouređaj suprotno od njegove namene.

OPIS GRAFIČKIH STRANA

Dole data numeracija odnosi se na elemente uređaja koji su predstavljeni na grafičkim stranama datog uputstva.

1. Drška SDS-Plus
2. Pričvrtni tulac
3. Menjač pravca obrtaja
4. Starter
5. Menjač načina rada
6. Osvetljenje
7. Akumulator
8. Taster za pričvršćivanje akumulatora
9. LED dioda
10. Punjač
11. Taster signalizacije stanja napunjenosti akumulatora
12. Signalizacija stanja napunjenosti akumulatora (LED diode).

* Mogu se pojaviti razlike između crteža i proizvoda.

OPIS KORIŠĆENIH GRAFIČKIH ZNAKOVA



PAŽNJA



UPOZORENJE



MONTIRANJE/SASTAVLJANJE



INFORMACIJA

PRIPREMA ZA RAD

VAĐENJE / POSTAVLJANJE AKUMULATORA



- Postaviti menjač pravca obrtaja (3) u srednji položaj.
- Pritisnuti taster za pričvršćivanje akumulatora (8) i izbaciti akumulator (7) (slika A).
- Postaviti napunjen akumulator (7) u držač na dršci, sve dok se ne čuje zvuk iskakanja tastera za pričvršćivanje akumulatora (8).

PUNJENJE AKUMULATORA



Uređaj se dobija sa delimično napunjenim akumulatorom. Punjenje akumulatora treba obavljati u uslovima gde temperatura okruženja iznosi 4°C - 40°C. Nov akumulator ili onaj koji duže vreme nije bio korišćen, dostiže pun nivo napunjenosti nakon oko 3 -5 ciklusa punjenja i pražnjenja.



- Izvaditi akumulator (7) iz uređaja (slika A).
- Uključiti punjač u strujnu utičnicu (230 V AC).
- Gurnuti akumulator (7) u punjač (10) (slika B). Proveriti da li je akumulator pravilno postavljen (gurnut do kraja).



Nakon uključivanja punjača u struju (230 V AC) zasvetliće zelena dioda (9) na punjaču, koja signalizira priključivanje struje.

Nakon postavljanja akumulatora (7) na punjač (10) zasvetliće zelena dioda (9) na punjaču, koja signalizira da traje proces punjenja akumulatora.

Istovremeno pulsira zelena dioda (12) stanja punjenja akumulatora u različitom redosledu (pogledaj opis dole).

- **Pulsirajuće svetlo svih dioda** - signalizira da je akumulator prazan i da je neophodno napuniti ga.

- **Pulsiranje 2 diode** - signalizira delimičnu ispražnjenost.
- **Pulsiranje 1 diode** - signalizira visok nivo napunjenosti akumulatora.

 Nakon punjenja akumulatora, dioda (9) na punjaču sija zeleno, a sve diode stanja napunjenosti akumulatora (12) svetle dugim svetlom. Nakon nekog vremena (oko 15 sekundi) diode stanja napunjenosti akumulatora (12) se gase.

 **Akumulator ne treba da se puni duže od 8 časova. Prekoračenje tog vremena može dovesti do oštećenja svećica akumulatora. Punjač se ne isključuje automatski, nakon potpunog punjenja akumulatora. Zelena dioda na punjaču i dalje sija. Dioda stanja napunjenosti akumulatora gase se nakon nekog vremena. Isključiti struju pre vađenja akumulatora iz punjača. Izbegavati kratkotrajna uzastopna punjenja. Zabranjeno je dopunjavati akumulator nakon ratke upotrebe uređaja. Značajno smanjenje vremen između neophodnih punjenja svedoči to tome da je akumulator iskorišćen i da ga je neophodno zameniti.**

 Tokom procesa punjenja akumulatori se mnogo zagrevaju. Ne počinjati sa radom odmah nakon punjenja - sačekati da se akumulator ohladi do nivoa temperature prostora. To štiti od oštećenja akumulatora.

SIGNALIZACIJA STANJA NAPUNJENOSTI AKUMULATORA

 Akumulator poseduje signalizaciju stanja napunjenosti akumulatora (3 LED diode) (12). Kako bi se proverilo stanje napunjenosti akumulatora potrebno je pritisnuti taster sartera (11) (slika C). Svetljenje svih dioda signalizira visok nivo napunjenosti akumulatora. Svetljenje 2 diode signalizira delimičnu ispražnjenost. Svetljenje samo 1 diode označava da je akumulator ispražnjen i da je neophodno napuniti ga.

MONTAŽA I PROMENA RADNIH ALATKI

 Bušilica sa čekićem opremljena je za rad sa radnim alatima koje poseduju drške tipa SDS-Plus. Pre početka posla očistiti bušilicu sa čekićem i radne alatke. Koristiti mazivo, postavljajući tanak sloj na osovinu radnog alata.

 Bušilica sa čekićem poseduje sistem pričvršćivanja klik-klik (nije neophodno odvajati pričvrtni tulac (2) za vreme montiranja radnog alata).

- Postaviti menjač pravca obrtaja (3) u srednji položaj.
- Staviti osovinu radnog alata u dršku (1), gurajući sve do tačke otpora (može doći do potrebe obrtanja radnog alata, sve dok ne zauzme prvilan položaj) (slika D).
- Radni alat je pravilno postavljen, ukoliko nije moguće izvaditi ga bez odvajanja pričvrtnog tulca drške.
- Ukoliko se tulac (2) ne vraća u potpunosti u prvobitan položaj, treba izvaditi radni alat i celu operaciju ponoviti.

 Visoka efikasnost rada bušilice sa čekićem postiže se samo onda kada su upotrebljene oštre i neoštećene radne alatke.

DEMONTAŽA RADNIH ALATKI

 Odmah nakon završetka posla, radne alatke mogu biti vrelе. Treba izbegavati neposredan kontakt s njima i koristiti odgovarajuće zaštitne rukavice. Radne alatke nakon vađenja treba očistiti.

- Pomeriti unazad i pridržati pričvrtni tulac (2).
- Drugom rukom izvući radnu alatku napred (slika D).

SPOJNICA OPTEREĆENJA

 Bušilica sa čekićem poseduje na unutrašnjoj strani postavljenu spojnicu opterećenja. Vreteno bušilice sa čekićem zaustavlja se samo kada se radni alat uklješti, što može dovesti do opterećenja elektrouređaja.

RAD / POSTAVKE

UKLJUČIVANJE / ISKLJUČIVANJE

 **Uključivanje** - pritisnuti taster startera (4).

Isključivanje - otpustiti pritisak sa tastera startera (4).

 Opseg brzine obrtaja vretena reguliše se stepenom pritiska na taster startera (4).

 Svako pritiskanje tastera startera (4) dovodi do svetenja dioda (LED) (6) koje osvetljavaju mesto rada.

PRAVAC OBRTAJA U DESNO - U LEVO

 Uz pomoć menjača obrtanja (3) vrši se odabir pravca obrtaja vretena bušilice sa čekićem.

Obrtaji u desno - postaviti menjač pravca obrtaja (3) u krajnje levi položaj. (slika E).

Obrtaji u desno - postaviti menjač pravca obrtaja (3) u krajnje desni položaj.

* Tvrdi se da u nekim slučajevima položaj menjača u odnosu na obrtaje može biti drugačiji nego što je opisano. Treba se ponašati prema grafičkim oznakama koje se nalaze na menjaču ili na kućištu uređaja.

 Bezbedan položaj je središnji položaj menjača pravca obrtaja (3), koji sprečava slučajno pokretanje elektrouređaja.

- U tom položaju nije moguće pokrenuti uređaj.

- U tom položaju vrši se promena burgija.

- Pre pokretanja treba proveriti da li je menjač pravca obrtaja (3) u ispravnom položaju.

 **Zabranjeno je vršiti izmene pravca obrtaja u vreme kada se vreteno bušilice sa čekićem obrće. Pre pokretanja treba proveriti da li je menjač pravca obrtaja u ispravnom položaju. Zabranjeno je koristiti levi pravac obrtaja prilikom uključenog udara.**

MENJAČ NAČINA RADA

 Bušilica sa čekićem poseduje dvofunkcionalni menjač načina rada (5). U zavisnosti od podešavanja moguće je obaviti bušenje bez udara ili bušenje sa udarom (slika F).

Bušenje sa udarom zahteva manji pritisak na bušilicu sa čekićem. Prekomerni pritisak nepotrebno bi doveo do prilično povećanog opterećenja rada motora. Redovno treba kontrolisati tehničko stanje radnog alata. Ukoliko je potrebno radni alat treba naoštiti ili zameniti.

 Pre promene položaja menjača načina rada (5) treba pritisnuti taster blokade menjača „a“ (slika F).

Poz. O – bušenje bez udara (simbol burgije)

Poz. I - bušenje sa udarom (simbol burgije i čekića)

 **Zabranjeno je pokušavati da se promeni položaj menjača načina rada kada motor bušilice sa čekićem radi. Takvo postupanje može dovesti do ozbiljnog oštećenja bušilice sa čekićem, a šta više i povrede operatera.**

BUŠENJE OTVORA

- Pristupajući radu sa namerom pravljenja otvora sa većim prečnikom, preporučuje se otpočeti sa bušenjem manjeg otvora, a kasnije bušenja na željenu veličinu. To smanjuje mogućnost opterećenja bušilice sa čekićem.

- Prilikom pravljenja dubokih otvora potrebno je bušiti postepeno, na manjim dubinama, vaditi burgiju iz otvora, kako bi se moglo ukloniti iverje ili prašina iz otvora.

- Ukoliko dođe do uklještenja burgije u toku bušenja, uključice se spojnica opterećenja. Potrebno je odmah isključiti bušilicu sa čekićem kako ne bi došlo do njenog oštećenja. Izvaditi uklještenu burgiju iz otvora.

- Potrebno je držati bušilicu sa čekićem u osi otvora koji se pravi. Najefektivniji rad postiže se postavljanjem burgije pod pravim uglom u odnosu na površinu materijala koji se obrađuje. U slučaju da okomitost u toku rada ne može da se održi, može doći do uklještenja ili lomljenja burgije u otvoru, a samim tim i povređivanja korisnika.

 **Dugotrajno bušenje pri niskoj brzini obrtaja vretena predstavlja opasnost od pregrevanja motora. Treba praviti povremene pauze u radu ili dozvoliti da uređaj radi na maksimalnoj brzini obrtaja**

bez opterećenja u vremenu od oko 3 minute. Obratiti pažnju da se ne pokriju otvori na kućištu koji služe za ventilaciju motora bušilice sa čekićem.

BUŠENJE SA UDAROM



- Odabrati odgovarajući način bušenja, u ovom slučaju bušenje s udarom.
- Postaviti u dršku (1) odgovarajuću burgiju sa vratilom tipa SDS-Plus.
- Kako bi se postigao najbolji rezultat potrebno je koristiti burgije visokog kvaliteta sa delovima od pečenog karbia (vidia -metal).
- Pritisnuti burgiju na materijal koji se obrađuje.
- Uključiti bušilicu sa čekićem pritiskanjem tastera startera (4), mehanizam bušilice sa čekićem treba da radi lagano, a alatka ne treba da se odbija od površine materijala koji se obrađuje.
- Ukoliko se pojavi potreba mogu se povećati obrtaji, pritiskajući taster startera (4).

KORIŠĆENJE I ODRŽAVANJE



Pre pristupanja bilo kakvim operacijama vezanim za instalaciju, podešavanje, popravku ili upotrebu, potrebno je izvaditi akumulator iz uređaja.

ODRŽAVANJE I ČUVANJE



- Preporučuje se čišćenje uređaja neposredno nakon svake upotrebe.
- Za čišćenje ne treba koristiti vodu ili druge tečnosti.
- Uređaj treba čistiti uz pomoć suvog parčeta tkanine ili produvati kompresovanim vazduhom niskog pritiska.
- Ne treba koristiti sredstva za čišćenje niti rastvarače jer oni mogu oštetiti delove napravljenе od plastičnih masa.
- Redovno treba čistiti ventilacione otvore na kućištu motora kako ne bi došlo do pregrevanja uređaja.
- U slučaju pojave prekomernog varničenja na motoru savetuje se provera stanja ugljenih četki motora, koju treba da obavi kvalifikovana osoba.
- Uređaj uvek treba čuvati na suvom mestu, nedostupnom za decu.
- Uređaj treba čuvati sa izvađenim akumulatorom.



Sve vrste popravki treba poveriti ovlašćenom servisu proizvođača.

TEHNIČKE KARAKTERISTIKE

NOMINALNI PODACI

Akumulatorska bušilica sa čekićem		
Parametar		Vrednost
Napon akumulatora		18 V DC
Brzina obrtaja		0-900 min ⁻¹
Frekvencija udara		0-5000 min ⁻¹
Energija udara		0,8 J
Tip drške radne alatke		SDS Plus
Maksimalni prečnik bušenja	Čelik	8 mm
	Beton	10 mm
	Drvo	16 mm
Klasa bezbednosti		III
Masa		1,210 kg
Godina proizvodnje		2017

Akumulator sistema Graphite Energy+		
Parametar	Vrednost	
Akumulator	58G001	58G004
Napon akumulatora	18 V DC	18 V DC
Tip akumulatora	Li-Ion	Li-Ion
Kapacitet akumulatora	2000 mAh	4000 mAh
Opseg temperature okruženja	4°C – 40°C	4°C – 40°C
Vreme punjenja punjačem 58G002	1 h	2 h
Masa	0,400 kg	0,650 kg
Godina proizvodnje	2017	2017

Punjač sistema Graphite Energy+	
Parametar	Vrednost
Tip punjača	58G002
Napon struje	230 V AC
Frekvencija napona	50 Hz
Napon punjenja	22 V DC
Maksimalna struja punjenja	2300 mA
Opseg temperature okruženja	4°C – 40°C
Vreme punjenja akumulatora 58G001	1 h
Vreme punjenja akumulatora 58G004	2 h
Klasa bezbednosti	II
Masa	0,300 kg
Godina proizvodnje	2017



PODACI VEZANI ZA BUKU I PODRHTAVANJE

Informacije na temu buke i vibracija

Nivo emitovane buke poput nivoa emitovanog akustičnog pritiska L_{pA} kao i nivo akustične snage L_{wA} i nepreciznost dimenzije K, dati su dole u uputstvu, u skladu sa normom EN 60745.

Vrednost vibracija a_h i merna nesigurnost K označeni su u skladu sa normom EN 60745-2-6 datoj dole.

Dole dati u uputstvu nivo podrhtavanja izmeren je u skladu sa normom EN 60745 procedurom merenja i može se koristiti za poređenje elektrouređaja. Može se takođe koristiti za preliminarnu procenu izloženosti vibracijama.

Dati nivo podrhtavanja reprezentativan je osnovnu upotrebu elektrouređaja. Ukoliko se elektrouređaj koristi u druge svrhe ili sa drugim radnim alatkama, a takođe ukoliko nije odgovarajuće održavan, nivo podrhtavanja može podleći promenama. Gore navedeni uzroci mogu dovesti do povećanja ekspozicije podrhtavanja tokom celog vremena rada.

Za precizno procenjivanje ekspozicije podrhtavanja potrebno je obratiti pažnju na to kada je elektrouređaj isključen ili kada je uključen ali se ne koristi za rad. Na taj način celokupna ekspozicija podrhtavanja može se pokazati kao znatno niža. Potrebno je preduzeti dodatne mere bezbednosti u cilju zaštite korisnika od podrhtavanja, poput: konzervacije elektrouređaja i radnih alatki, obezbeđivanja odgovarajuće temperature ruku, sopstvene organizacije posla.

Nivo akustičnog pritiska: $L_{pA} = 85,0$ dB (A) K=3dB (A)

Nivo akustične snage: $L_{wA} = 96,0$ dB (A) K=3dB (A)



Izmerena vrednost brzine podrhtavanja (zadnja drška):

$a_h = 8,64$ m/s² K= 1,5 m/s²

Izmerena vrednost brzine podrhtavanja (prednja drška):

$a_h = 7,43$ m/s² K= 1,5 m/s²

ZAŠTITA SREDINE / CE

	<p>Proizvode koji se napajaju strujom ne treba bacati s otpacima iz kuće, već ih treba predati u otpadne sirovine u odgovarajućim ustanovama. Informacije o otpadnim sirovinama daje prodavac proizvoda ili gradska vlast. Iskorišćeni uređaj električni ili elektronski sadrži supstance osetljive za životnu sredinu. Uređaji koji nisu za reciklažu predstavljaju potencijalno narušavanje životne sredine i zdravlja ljudi.</p>
 <p>Li-Ion</p>	<p>Akumulatore / baterije ne treba bacati s otpacima iz kuće, zabranjeno je bacati ih u vatru ili vodu. Oštećeni ili iskorišćeni akumulator treba dati u odgovarajući servis za reciklažu u skladu sa aktuelnom direktivom koja se tiče odlaganja akumulatora i baterija.</p>

* Zadržava se pravo izmena.

„Grupa Topex Spółka z ograniczoną odpowiedzialnością“ Spółka komandytowa sa sedištem u Varšavi, ulica Pograniczna 2/4 (u daljem tekstu: „Grupa Topex“) informiše da, sva autorska prava na sadržaj dole datog uputstva (u daljem tekstu: „Uputstvo“), u kome između ostalog, tekst uputstva, postavljene fotografije, sheme, crteži, a takođe i sastav, pripadaju isključivo Grupa Topex-u i podležu pravnoj zaštiti u skladu sa propisom od dana 4. februara 1994. godine, o autorskim pravima i sličnim pravima (tj. Pravni glasnik 2006 broj 90, član 631, sa kasnijim izmenama). Kopiranje, menjanje, objavljivanje, menjanje u cilju komercijalizacije, celine Uputstva kao i njenih delova, bez saglasnosti Grupa Topex-a u pismenoj formi, strogo je zabranjeno i može dovesti do pozivanja na odgovornost kako građansku tako i sudsku.



ΜΕΤΑΦΡΑΣΗ ΤΟΥ ΠΡΩΤΟΤΥΠΟΥ ΤΩΝ ΟΔΗΓΙΩΝ ΧΡΗΣΗΣ

ΕΠΑΝΑΦΟΡΤΙΖΟΜΕΝΟ ΠΕΡΙΣΤΡΟΦΙΚΟ ΠΙΣΤΟΛΕΤΟ 58G009

ΠΡΟΣΟΧΗ: ΠΡΟΤΟΥ ΞΕΚΙΝΗΣΕΙ Η ΧΡΗΣΗ ΤΟΥ ΗΛΕΚΤΡΙΚΟΥ ΕΡΓΑΛΕΙΟΥ, ΟΦΕΙΛΕΤΕ ΝΑ ΔΙΑΒΑΣΕΤΕ ΠΡΟΣΕΚΤΙΚΑ ΤΙΣ ΠΑΡΟΥΣΕΣ ΟΔΗΓΙΕΣ ΧΡΗΣΗΣ ΚΑΙ ΝΑ ΤΙΣ ΔΙΑΤΗΡΗΣΕΤΕ ΩΣ ΒΟΗΘΗΜΑ.

ΕΙΔΙΚΕΣ ΑΠΑΙΤΗΣΕΙΣ ΑΣΦΑΛΕΙΑΣ

ΕΙΔΙΚΕΣ ΑΠΑΙΤΗΣΕΙΣ ΑΣΦΑΛΕΙΑΣ ΚΑΤΑ ΤΗΝ ΕΡΓΑΣΙΑ ΜΕ ΤΟ ΠΕΡΙΣΤΡΟΦΙΚΟ ΠΙΣΤΟΛΕΤΟ

Κίνδυνος:

Przed przystąpieniem do czynności związanych z regulacją, obsługą (wymiana wiertła) lub naprawą należy wyjąć akumulator zasilający urządzenie.

- **Κατά τη χρήση του εργαλείου, να χρησιμοποιείτε μέσα προστασίας των οργάνων της ακοής.** Επίδραση του θορύβου μπορεί να προκαλέσει απώλεια της ακοής.
- **Κατά τη χρήση του ηλεκτρικού εργαλείου, να χρησιμοποιείτε τις πρόσθετες χειρολαβές που περιέχονται στη συσκευασία του ηλεκτρικού εργαλείου.** Απώλεια ελέγχου του εργαλείου μπορεί να οδηγήσει σε σωματικές βλάβες.
- **Κρατάτε το ηλεκτρικό εργαλείο μόνο από τις μονωμένες επιφάνειες των χειρολαβών, διότι το εργαλείο εργασίας ενδέχεται κατά τη λειτουργία του να έρθει σε επαφή με μια κρυφή καλωδίωση ή το καλώδιο του ίδιου του ηλεκτρικού εργαλείου.** Κατά την επαφή του εργαλείου εργασίας με το υπό τάση καλώδιο, τα εκτεθειμένα μεταλλικά μέρη του ηλεκτρικού εργαλείου ενδέχεται να τεθούν υπό τάση και να προκαλέσουν ηλεκτροπληξία του χειριστή.
- **Χρησιμοποιήστε ειδικές συσκευές για τον εντοπισμό μιας κρυφής ηλεκτρικής καλωδίωσης.** Η επαφή με καλώδια που βρίσκονται υπό τάση ενδέχεται να προκαλέσει πυρκαγιά ή ηλεκτροπληξία. Βλάβη ενός αγωγού αερίου ενδέχεται να προκαλέσει έκρηξη. Μπορεί να προκληθεί περιουσιακή ζημία λόγω βλάβης σωλήνων ύδρευσης, καθώς επίσης ελλοχεύει ο κίνδυνος ηλεκτροπληξίας.
- **Κατά τη λειτουργία του ηλεκτρικού εργαλείου, να το κρατάτε με τα δύο σας χέρια και να λάβετε μια σταθερή στάση του σώματος. Να διατηρείτε τις χειρολαβές σε καθαρή κατάσταση.** Το ηλεκτρικό εργαλείο το οποίο το κρατά ο χειριστής με τα δύο του χέρια είναι πιο ασφαλές.
- Εάν χρησιμοποιείτε το ηλεκτρικό εργαλείο σε ύψος, λάβετε μια σταθερή στάση του σώματος και βεβαιωθείτε ότι δεν υπάρχουν τρίτοι από κάτω.
- **Μην ακουμπάτε τα περιστρεφόμενα μέρη του ηλεκτρικού εργαλείου με τα χέρια σας.** Σε περίπτωση επαφής με τα περιστρεφόμενα μέρη του ηλεκτρικού εργαλείου και ειδικά με το εργαλείο εργασίας, υπάρχει η πιθανότητα τραυματισμού.
- **Μπορείτε να αφήσετε το ηλεκτρικό εργαλείο στην άκρη μόνο κατόπιν πλήρους ακινητοποίησής του.** Το εργαλείο εργασίας ενδέχεται να μπλοκάρει, γεγονός το οποίο θα προκαλέσει την απώλεια ελέγχου του ηλεκτρικού εργαλείου.
- Απαγορεύεται να κατευθύνετε το ενεργοποιημένο περιστροφικό πιστολέτο προς τον εαυτό σας ή τρίτους.

ΟΡΘΗ ΣΥΝΤΗΡΗΣΗ ΚΑΙ ΧΡΗΣΗ ΤΩΝ ΗΛΕΚΤΡΙΚΩΝ ΣΥΣΣΩΡΕΥΤΩΝ

- Ο χειριστής θα πρέπει να ελέγχει τη διαδικασία φόρτισης του ηλεκτρικού συσσωρευτή.
- Μην φορτίζετε τον ηλεκτρικό συσσωρευτή σε θερμοκρασία χαμηλότερη των 0°C.
- Για την φόρτιση του ηλεκτρικού συσσωρευτή θα πρέπει να χρησιμοποιείται μόνο ο φορτιστής που συνιστά ο κατασκευαστής. Ένας φορτιστής που είναι κατάλληλος για ηλεκτρικού συσσωρευτή ενός τύπου μπορεί να προκαλέσει κίνδυνο πυρκαγιάς όταν χρησιμοποιείται με ηλεκτρικό συσσωρευτή άλλου τύπου.
- Όταν δεν χρησιμοποιείται ο ηλεκτρικός συσσωρευτής, φυλάξτε τον σε μια ασφαλή απόσταση από μεταλλικά αντικείμενα, όπως συνδετήρες, κέρματα, κλειδιά, καρφιά, βίδες ή άλλα μικρά μεταλλικά αντικείμενα τα οποία δύναται να βραχυκυκλώσουν τους πόλους του. Το βραχυκύκλωμα των πόλων του ηλεκτρικού συσσωρευτή ενδέχεται να προκαλέσει εγκαύματα ή πυρκαγιά.
- Σε περίπτωση βλάβης και λανθασμένης χρήσης, ο ηλεκτρικός συσσωρευτής ενδέχεται να παράγει αέρια. Θα πρέπει να αερίσετε τον χώρο, και σε περίπτωση αδιαθεσίας, να συμβουλευτείτε τον ιατρό σας. Τα αέρια ενδέχεται να βλάψουν τις αναπνευστικές οδούς.
- Όταν οι ηλεκτρικοί συσσωρευτές δεν χρησιμοποιούνται σωστά, ενδέχεται να διαρρεύσουν υγρά από αυτούς. Το υγρό που διαρρέει από τον ηλεκτρικό συσσωρευτή ενδέχεται να προκαλέσει ερεθισμούς ή εγκαύματα. Σε αυτή την περίπτωση θα πρέπει να πραγματοποιήσετε τις παρακάτω ενέργειες:
 - Σκουπίστε προσεκτικά το υγρό με ένα πανί. Αποφύγετε την επαφή του υγρού με το δέρμα ή τα μάτια.
 - Σε περίπτωση επαφής του υγρού με το δέρμα, ξεπλύνετε το εκτεθειμένο σημείο με άφθονο νερό. Επίσης, μπορείτε να εξουδετερώσετε το υγρό με ένα μη επιθετικό οξύ, όπως χυμός λεμονιού ή ξύδι.
 - Σε περίπτωση επαφής του υγρού με τα μάτια, ξεπλύνετε τα μάτια με άφθονο νερό για 10 λεπτά και συμβουλευτείτε τον ιατρό σας.
- Μην χρησιμοποιείτε έναν ηλεκτρικό συσσωρευτή που έχει βλάβη ή έχει τροποποιηθεί. Οι ηλεκτρικοί συσσωρευτές που έχουν βλάβη ή έχουν τροποποιηθεί ενδέχεται να δημιουργήσουν απρόβλεπτες καταστάσεις και να προκαλέσουν πυρκαγιά ή έκρηξη ή να δημιουργήσουν τον κίνδυνο τραυματισμού.
- Πρέπει να προστατεύετε τον ηλεκτρικό συσσωρευτή από την υγρασία ή το νερό.
- Διατηρείτε μια ασφαλή απόσταση του ηλεκτρικού συσσωρευτή από πηγές θερμότητας. Απαγορεύεται να αφήνετε τον ηλεκτρικό συσσωρευτή για πολλή ώρα σε μέρη όπου θα εκτεθεί σε υψηλές θερμοκρασίες (απευθείας στον ήλιο, κοντά σε θερμαντικά σώματα ή σε μέρη όπου η θερμοκρασία υπερβαίνει τους 50 °C).
- Μην εκθέτετε τον ηλεκτρικό συσσωρευτή σε φωτιά ή υπερβολικά υψηλή θερμοκρασία. Η επίδραση φωτιάς ή θερμοκρασίας άνω των 130 °C ενδέχεται να προκαλέσει έκρηξη.

ΣΗΜΕΙΩΣΗ: Αντί για τη θερμοκρασία των 130 °C ενδέχεται να αναφέρεται η θερμοκρασία των 265 °F.

- Ακολουθήστε όλες τις οδηγίες φόρτισης. Απαγορεύεται η φόρτιση του ηλεκτρικού συσσωρευτή σε θερμοκρασία πέραν του εύρους θερμοκρασιών που παρατίθεται στον πίνακα ονομαστικών στοιχείων στις Οδηγίες χρήσης. Λανθασμένη φόρτιση ή φόρτιση χωρίς να τηρούνται τα συνιστώμενα όρια θερμοκρασιών, δύναται να προκαλέσει βλάβη του ηλεκτρικού συσσωρευτή και να αυξήσει τον κίνδυνο εκδήλωσης πυρκαγιάς.

ΕΠΙΣΚΕΥΗ ΤΩΝ ΗΛΕΚΤΡΙΚΩΝ ΣΥΣΣΩΡΕΥΤΩΝ:

- Ποτέ μην επισκευάζετε τους ηλεκτρικούς συσσωρευτές που έχουν βλάβη. Η επισκευή του ηλεκτρικού συσσωρευτή θα πρέπει να ανατεθεί μόνο στον κατασκευαστή ή στο εξουσιοδοτημένο συνεργείο.

- Ο ηλεκτρικός συσσωρευτής, το χρονικό περιθώριο λειτουργίας του οποίου έληξε, θα πρέπει να παραδοθεί σε ένα ειδικό σημείο υποδοχής και ανακύκλωσης τέτοιου είδους επικίνδυνων απορριμμάτων.

ΥΠΟΔΕΙΞΕΙΣ ΤΗΣ ΑΣΦΑΛΟΥΣ ΧΡΗΣΗΣ ΤΟΥ ΦΟΡΤΙΣΤΗ

- Προστατέψτε τον φορτιστή από την υγρασία ή το νερό. Σε περίπτωση κατά την οποία το νερό εισέλθει εντός του φορτιστή, αυξάνεται η πιθανότητα ηλεκτροπληξίας. Ο φορτιστής επιτρέπεται να χρησιμοποιείται μόνο σε εσωτερικούς χώρους χωρίς υγρασία.
- Προτού προβείτε σε οιοσδήποτε ενέργειες που αφορούν στην τεχνική συντήρηση ή τον καθαρισμό του φορτιστή, αποσυνδέστε τον από το ηλεκτρικό δίκτυο.
- Μην χρησιμοποιείτε τον φορτιστή όταν είναι τοποθετημένος επάνω σε εύφλεκτα υλικά (π.χ. χαρτί, ύφασμα) καθώς και πλησίον εύφλεκτων υλικών. Εάν ο φορτιστής ζεσταθεί κατά τη φόρτιση, ελλοχεύει ο κίνδυνος πυρκαγιάς.
- Ελέγξτε την τεχνική κατάσταση του φορτιστή, του καλωδίου τροφοδοσίας και του ρευματολήπτη πριν από κάθε χρήση. Μην χρησιμοποιείτε τον φορτιστή εάν έχει βλάβη. Μην επιχειρήσετε να αποσυναρμολογήσετε τον φορτιστή. Οιαδήποτε επισκευή θα πρέπει να ανατίθεται στο εξουσιοδοτημένο συνεργείο. Λανθασμένη συναρμολόγηση του φορτιστή ενδέχεται να προκαλέσει ηλεκτροπληξία ή πυρκαγιά.
- Ο φορτιστής δεν ενδείκνυται για χρήση από άτομα (συμπεριλαμβανομένων των παιδιών) με περιορισμένες σωματικές, αισθητήριες ή νοητικές ικανότητες ή έλλειψη εμπειρίας ή/και έλλειψη γνώσης, εκτός εάν επιτηρούνται από άτομο υπεύθυνο για την ασφάλειά τους ή έχουν λάβει οδηγίες για τη χρήση της συσκευής. Διαφορετικά, ελλοχεύει ο κίνδυνος λανθασμένου χειρισμού του φορτιστή, με αποτέλεσμα να προκληθούν τραυματισμοί.
- Αποσυνδέστε τον φορτιστή από το ηλεκτρικό δίκτυο, όταν δεν τον χρησιμοποιείτε.
- Ακολουθήστε όλες τις οδηγίες φόρτισης. Απαγορεύεται η φόρτιση του ηλεκτρικού συσσωρευτή σε θερμοκρασία πέραν του εύρους θερμοκρασιών που παρατίθεται στον πίνακα ονομαστικών στοιχείων στις Οδηγίες χρήσης. Λανθασμένη φόρτιση ή φόρτιση χωρίς να τηρούνται τα συνιστώμενα όρια θερμοκρασιών, δύναται να προκαλέσει βλάβη του ηλεκτρικού συσσωρευτή και να αυξήσει τον κίνδυνο εκδήλωσης πυρκαγιάς.

ΕΠΙΣΚΕΥΗ ΤΟΥ ΦΟΡΤΙΣΤΗ

- Ποτέ μην επισκευάζετε τον φορτιστή που έχει βλάβη. Η επισκευή του φορτιστή θα πρέπει να ανατεθεί μόνο στον κατασκευαστή ή στο εξουσιοδοτημένο συνεργείο.
- Ο φορτιστής, το χρονικό περιθώριο λειτουργίας του οποίου έληξε, θα πρέπει να παραδοθεί σε ένα ειδικό σημείο υποδοχής και ανακύκλωσης τέτοιου είδους επικίνδυνων απορριμμάτων.

ΠΡΟΣΟΧΗ! Το ηλεκτρικό εργαλείο έχει σχεδιαστεί για λειτουργία σε κλειστούς χώρους.

Παρά την ασφαλή κατασκευή, τα ληφθέντα μέτρα ασφαλείας και τη χρήση μέσων προστασίας, πάντοτε υπάρχει ένας εναπομένον κίνδυνος τραυματισμού κατά τη λειτουργία του εργαλείου.

Σε περίπτωση που οι ηλεκτρικοί συσσωρευτές τύπου Li-ion εκτεθούν σε υψηλές θερμοκρασίες ή συμβεί βραχυκύκλωμα, ενδέχεται να έχουν διαρροή, να υποστούν ανάφλεξη ή να εκραγούν. Μην αποθηκεύετε τους ηλεκτρικούς συσσωρευτές στο αυτοκίνητό σας τις ζεστές, ηλιόλουστες μέρες. Μην ανοίγετε τους ηλεκτρικούς συσσωρευτές. Οι ηλεκτρικοί συσσωρευτές τύπου Li-ion είναι εφοδιασμένοι με την ηλεκτρονική ασφάλεια, η οποία, σε περίπτωση βλάβης, ενδέχεται να προκαλέσει ανάφλεξη ή έκρηξη τους.

Επεξήγηση των εικονογραμμάτων:

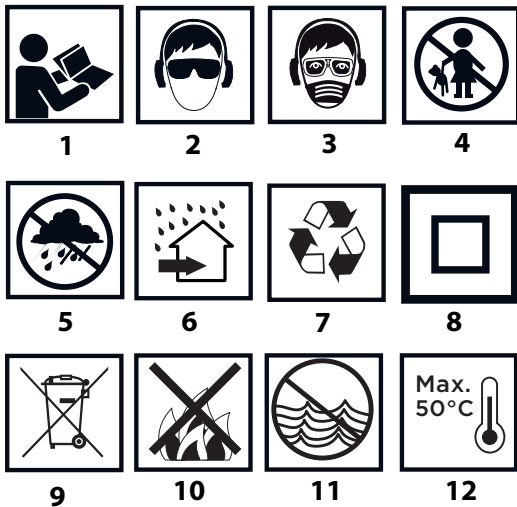

1. Διαβάστε τις οδηγίες χρήσης, ακολουθείτε τις συστάσεις και τηρείτε τους κανόνες ασφαλείας που παρατίθενται σε αυτές.
2. Όταν χρησιμοποιείτε το αλυσοπρίονο, να φοράτε προστατευτικά γυαλιά και ωτοασπίδες.
3. Κατά την εργασία φοράτε προστατευτική μάσκα.
4. Μην αφήνετε τα παιδιά να ακουμπούν τον εξοπλισμό.
5. Προστατέψτε από τη βροχή.
6. Χρησιμοποιήστε σε κλειστούς χώρους. Προστατέψτε από τη βροχή και την υγρασία.
7. Ανακύκλωση.
8. Κλάση προστασίας II.
9. Επιλεκτική συλλογή απορριμμάτων.
10. Μην εκθέτετε τους ηλεκτρικούς συσσωρευτές στη φωτιά.
11. Δημιουργεί κίνδυνο για το υδάτινο περιβάλλον.
12. Μην εκθέτετε σε θερμοκρασία άνω των 50 °C.

ΚΑΤΑΣΚΕΥΗ ΚΑΙ ΧΡΗΣΗ

Το περιστροφικό πιστολέτο είναι ηλεκτρικό εργαλείο που τροφοδοτείται από τον ηλεκτρικό συσσωρευτή. Το περιστροφικό πιστολέτο διαθέτει τον κινητήρα συνεχούς ρεύματος με συλλέκτη. Το περιστροφικό πιστολέτο μπορεί να χρησιμοποιηθεί με τους εναλλακτικούς τρόπους λειτουργίας με κρούση ή χωρίς κρούση. Το περιστροφικό πιστολέτο έχει σχεδιαστεί για τη διάνοιξη σπών σε ξύλο, μέταλλο, πλαστικό και κεραμικό με τον εναλλακτικό τρόπο λειτουργίας χωρίς κρούση, καθώς και σε μπετόν, τούβλο και παρόμοια υλικά με τον εναλλακτικό τρόπο λειτουργίας με κρούση. Τομέας εφαρμογής του συγκεκριμένου ηλεκτρικού εργαλείου: κατασκευαστικές εργασίες, ξυλουργικές εργασίες καθώς και όλες οι ερασιτεχνικές εργασίες.



Απαγορεύεται να χρησιμοποιείτε το ηλεκτρικό εργαλείο πέραν του σκοπού κατασκευής του.

ΠΕΡΙΓΡΑΦΗ ΣΤΙΣ ΕΙΚΟΝΕΣ

Η αρίθμηση στην παρακάτω λίστα αφορά τα εξαρτήματα του εργαλείου που παρουσιάζονται στις σελίδες με εικόνες.

1. Υποδοχή SDS-Plus
2. Δακτύλιος συγκράτησης
3. Επιλογέας κατεύθυνσης περιστροφής
4. Διακόπτης
5. Επιλογέας εναλλακτικού τρόπου λειτουργίας
6. Φωτισμός
7. Ηλεκτρικός συσσωρευτής
8. Κουμπί ασφάλισης του ηλεκτρικού συσσωρευτή
9. Φωτοдиодος
10. Φορτιστής

11. Κουμπί ένδειξης του επιπέδου φόρτισης του ηλεκτρικού συσσωρευτή
12. Ένδειξη του επιπέδου φόρτισης του ηλεκτρικού συσσωρευτή (φωτοдиодος)

* Το ηλεκτρικό εργαλείο που αποκτήσατε μπορεί να έχει μικρές διαφορές από αυτό της εικόνας

ΕΠΕΞΗΓΗΣΗ ΠΡΟΕΙΔΟΠΟΙΗΤΙΚΩΝ ΣΗΜΑΤΩΝ



ΠΡΟΣΟΧΗ



ΠΡΟΕΙΔΟΠΟΙΗΣΗ



ΣΥΝΑΡΜΟΛΟΓΗΣΗ/ΡΥΘΜΙΣΕΙΣ



ΠΛΗΡΟΦΟΡΙΕΣ

ΠΡΟΕΤΟΙΜΑΣΙΑ ΓΙΑ ΕΡΓΑΣΙΑ

ΑΦΑΙΡΕΣΗ / ΤΟΠΟΘΕΤΗΣΗ ΤΟΥ ΗΛΕΚΤΡΙΚΟΥ ΣΥΣΣΩΡΕΥΤΗ

- Τοποθετήστε τον επιλογέα της κατεύθυνσης της περιστροφής (3) στην κεντρική θέση.
- Πιέστε το κουμπί ασφάλισης του ηλεκτρικού συσσωρευτή (8) και αφαιρέστε τον ηλεκτρικό συσσωρευτή (7) (εικ. Α).
- Τοποθετήστε τον φορτισμένο ηλεκτρικό συσσωρευτή (7) μέσα στη χειρολαβή, ώσπου να ακούσετε ένα χαρακτηριστικό κλικ, ώστε να λειτουργήσει το κουμπί ασφάλισης του ηλεκτρικού συσσωρευτή (8).

ΦΟΡΤΙΣΗ ΤΟΥ ΗΛΕΚΤΡΙΚΟΥ ΣΥΣΣΩΡΕΥΤΗ



Το ηλεκτρικό εργαλείο διατίθεται στην αγορά με εν μέρει φορτισμένο τον ηλεκτρικό συσσωρευτή. Ο ηλεκτρικός συσσωρευτής θα πρέπει να φορτίζεται σε θερμοκρασία περιβάλλοντος από 4 °C έως 40 °C. Ο νέος ηλεκτρικός συσσωρευτής ή ο υπάρχον ηλεκτρικός συσσωρευτής, όταν δεν χρησιμοποιείται για μεγάλο χρονικό διάστημα, θα επιτύχει την ονομαστική του χωρητικότητα περίπου μετά από 35 έως 5 κύκλους φόρτισης και εκφόρτισης.



- Αφαιρέστε τον ηλεκτρικό συσσωρευτή (7) από το ηλεκτρικό εργαλείο (εικ. Α).
- Συνδέστε τον φορτιστή στο ηλεκτρικό δίκτυο (230 V AC).
- Εισάγετε τον ηλεκτρικό συσσωρευτή (7) μέσα στον φορτιστή (10) (εικ. Β). Ελέγξτε εάν η θέση του ηλεκτρικού συσσωρευτή είναι ορθή (θα πρέπει να έχει εισαχθεί έως το τέλος της διαδρομής).



Κατόπιν σύνδεσης του φορτιστή στον ρευματοδότη (230 V AC), θα ενεργοποιηθεί η πράσινη φωτοдиодος (9) του φορτιστή, η οποία καταδεικνύει την ύπαρξη τάσης.

Αφού ο ηλεκτρικός συσσωρευτής (7) εισαχθεί στον φορτιστή (10), θα ενεργοποιηθεί η ερυθρή φωτοдиодος (9) του φορτιστή, η οποία καταδεικνύει ότι η φόρτιση του ηλεκτρικού συσσωρευτή είναι σε εξέλιξη.

Οι πράσινες φωτοдиодος, οι οποίες καταδεικνύουν τον βαθμό φόρτισης του ηλεκτρικού συσσωρευτή, (12) ενεργοποιούνται ταυτόχρονα, εκπέμπουν παλλόμενο φωτισμό σε διαφορετικούς συνδυασμούς (βλ. την περιγραφή παρακάτω).

- Όταν όλες οι φωτοдиодος εκπέμπουν παλλόμενο φωτισμό, αυτό σημαίνει ότι το επίπεδο της φόρτισης είναι χαμηλό και ότι ο ηλεκτρικός συσσωρευτής χρήζει φόρτισης.
- Όταν οι δύο φωτοдиодος εκπέμπουν σταθερό φωτισμό, αυτό καταδεικνύει μερική εκφόρτιση.
- Όταν η 1 φωτοдиодος εκπέμπει παλλόμενο φωτισμό, αυτό καταδεικνύει υψηλό επίπεδο φόρτισης του ηλεκτρικού συσσωρευτή.

i Κατόπιν φόρτισης του ηλεκτρικού συσσωρευτή, η φωτοδίοδος (9) του φορτιστή ενεργοποιείται και εκπέμπει πράσινο φωτισμό, ενώ όλες οι φωτοδιόδους που καταδεικνύουν τον βαθμό φόρτισης του ηλεκτρικού συσσωρευτή (12) εκπέμπουν συνεχόμενο φωτισμό. Σε λίγη ώρα (περίπου 15 δευτερόλεπτα) οι φωτοδιόδους που καταδεικνύουν τον βαθμό φόρτισης του ηλεκτρικού συσσωρευτή (12) απενεργοποιούνται.

! Η διάρκεια της διαδικασίας φόρτισης του ηλεκτρικού συσσωρευτή δεν πρέπει να υπερβαίνει 8 ώρες. Υπέρβαση αυτού του χρονικού διαστήματος ενδέχεται να προκαλέσει βλάβη στα στοιχεία του ηλεκτρικού συσσωρευτή. Ο φορτιστής δεν απενεργοποιείται αυτόματα κατόπιν πλήρους φόρτισης του ηλεκτρικού συσσωρευτή. Η πράσινη φωτοδίοδος του φορτιστή θα παραμείνει ενεργοποιημένη. Οι φωτοδιόδους που καταδεικνύουν τον βαθμό φόρτισης θα απενεργοποιηθούν σε λίγη ώρα. Διακόψτε την τροφοδοσία, προτού αφαιρέσετε τον ηλεκτρικό συσσωρευτή από τον φορτιστή. Αποφεύγετε σύντομες και συχνές φορτίσεις. Μην φορτίζετε τον ηλεκτρικό συσσωρευτή κατόπιν μιας σύντομης χρήσης του ηλεκτρικού εργαλείου. Σημαντική μείωση του χρόνου λειτουργίας του ηλεκτρικού συσσωρευτή μεταξύ των φορτίσεων του υποδηλώνει ότι έχει φθαρεί και χρήζει αντικατάστασης.

! Οι ηλεκτρικοί συσσωρευτές θερμαίνονται πολύ κατά την φόρτισή τους. Μην αρχίζετε την εργασία αμέσως κατόπιν ολοκλήρωσης της διαδικασίας φόρτισης, αφήστε τον ηλεκτρικό συσσωρευτή να ψυχθεί έως τη θερμοκρασία δωματίου. Αυτό θα προστατέψει τον ηλεκτρικό συσσωρευτή από βλάβη.

ΕΝΔΕΙΞΗ ΤΟΥ ΕΠΙΠΕΔΟΥ ΦΟΡΤΙΣΗΣ ΤΟΥ ΗΛΕΚΤΡΙΚΟΥ ΣΥΣΣΩΡΕΥΤΗ

i Ο ηλεκτρικός συσσωρευτής διαθέτει την ένδειξη του επιπέδου φόρτισής του (3 φωτοδιόδους) (12). Για να ελέγξετε το επίπεδο φόρτισης του ηλεκτρικού συσσωρευτή, θα πρέπει να πιέσετε τον διακόπτη (11) (εικ. C). Η ενεργοποίηση όλων των φωτοδιόδων σημαίνει υψηλό επίπεδο φόρτισης του ηλεκτρικού συσσωρευτή. Η ενεργοποίηση των 2 φωτοδιόδων σημαίνει μερική εκφόρτιση. Η ενεργοποίηση της 1 μόνο φωτοδίοδου σημαίνει ότι το επίπεδο της φόρτισης είναι χαμηλό και ότι ο ηλεκτρικός συσσωρευτής χρήζει φόρτισης.

ΤΟΠΟΘΕΤΗΣΗ ΚΑΙ ΑΝΤΙΚΑΤΑΣΤΑΣΗ ΤΩΝ ΠΑΡΕΛΚΟΜΕΝΩΝ

i Το περιστροφικό πιστολέτο λειτουργεί με εργαλεία εργασίας με το στέλεχος τύπου SDS Plus. Προτού προβείτε στην εργασία, καθαρίστε το περιστροφικό πιστολέτο και το εργαλείο εργασίας. Απλώστε ένα λεπτό στρώμα λιπαντικού πάνω στο στέλεχος του εργαλείου εργασίας.

i Το περιστροφικό πιστολέτο είναι εξοπλισμένο με το σύστημα στερέωσης clic-clic (δεν χρειάζεται να έλκετε τον δακτύλιο συγκράτησης (2) κατά την τοποθέτηση του εργαλείου εργασίας).

! Τοποθετήστε τον επιλογέα της κατεύθυνσης της περιστροφής (3) στην κεντρική θέση.

• Εισάγετε το στέλεχος του εργαλείου εργασίας στην υποδοχή (1) έως το τέλος της διαδρομής (εάν χρειαστεί, στρέψτε το εργαλείο εργασίας με τέτοιο τρόπο, ούτως ώστε να αποκτήσει τη σωστή θέση) (εικ. D).

• Το εργαλείο εργασίας είναι σωστά τοποθετημένο, εάν είναι αδύνατον να το αφαιρέσετε χωρίς να τραβήξετε τον δακτύλιο συγκράτησης της υποδοχής.

• Εάν ο δακτύλιος συγκράτησης (2) δεν επανέρχεται πλήρως στην αρχική του θέση, αφαιρέστε το εργαλείο εργασίας και επαναλάβετε όλη τη διαδικασία από την αρχή.

! Υψηλή αποτελεσματικότητα της εργασίας με το περιστροφικό πιστολέτο θα επιτευχθεί μόνο υπό την προϋπόθεση χρήσης αιχμηρών και άφθαρτων εξαρτημάτων εργασίας.

ΑΦΑΙΡΕΣΗ ΤΟΥ ΕΡΓΑΛΕΙΟΥ ΕΡΓΑΣΙΑΣ

! Κατόπιν ολοκλήρωσης της λειτουργίας, το εργαλείο εργασίας μπορεί να είναι θερμό. Αποφεύγετε την απευθείας επαφή με το εργαλείο εργασίας και χρησιμοποιείτε κατάλληλα προστατευτικά

γάντια. Καθαρίστε το εργαλείο εργασίας κατόπιν αφαίρεσής του από την υποδοχή.

• Τραβήξτε τον δακτύλιο συγκράτησης προς τα πίσω και κρατήστε τον (2).

• Αφαιρέστε το εργαλείο εργασίας τραβώντας το προς τα μπρος με το άλλο σας χέρι (εικ. D).

Ο ΣΥΖΕΥΚΤΗΡΑΣ ΑΣΦΑΛΕΙΑΣ

Το περιστροφικό πιστολέτο διαθέτει τον συζευκτήρα ασφαλείας. Η άτρακτος του περιστροφικού πιστολέτου ακινητοποιείται στην περίπτωση κολλήματος του εργαλείου εργασίας, το οποίο θα μπορούσε να προκαλέσει την υπερφόρτωση του ηλεκτρικού εργαλείου.

ΛΕΙΤΟΥΡΓΙΑ / ΡΥΘΜΙΣΕΙΣ

ΕΝΕΡΓΟΠΟΙΗΣΗ / ΑΠΕΝΕΡΓΟΠΟΙΗΣΗ

Ενεργοποίηση: πιέστε τον διακόπτη (4).

Απενεργοποίηση: αφήστε τον διακόπτη (4).

Η συχνότητα περιστροφής της ατράκτου ρυθμίζεται με τη δύναμη της πίεσης ασκούμενης στον διακόπτη (4).

Με την κάθε πίεση του διακόπτη (4) ενεργοποιείται η φωτοδίοδος (6), η οποία φωτίζει το μέρος εργασίας.

ΑΡΙΣΤΕΡΟΣΤΡΟΦΗ-ΔΕΞΙΟΣΤΡΟΦΗ ΠΕΡΙΣΤΡΟΦΗ

Μέσω του επιλογέα της κατεύθυνσης της περιστροφής (3) μπορείτε να επιλέξετε την κατεύθυνση περιστροφής της ατράκτου του περιστροφικού πιστολέτου.

Δεξιόστροφη περιστροφή: τοποθετήστε τον επιλογέα (3) στην τελείως αριστερή θέση (εικ. E).

Αριστερόστροφη περιστροφή: τοποθετήστε τον επιλογέα (3) στην τελείως δεξιά θέση.

* Προσοχή! Σε μερικές περιπτώσεις, η θέση του ρυθμιστή σχετικά με την κατεύθυνση της περιστροφής στο εργαλείο που αποκτήσατε μπορεί να μην αντιστοιχεί στην περιγραφόμενη στις οδηγίες θέση. Προσοχή στα γραφικά σύμβολα επάνω στον επιλογέα ή στο σώμα του εργαλείου.

i Η κεντρική θέση του επιλογέα της κατεύθυνσης της περιστροφής (3) είναι ασφαλής και αποτρέπει την τυχαία εκκίνηση του ηλεκτρικού εργαλείου.

• Σε αυτή τη θέση το ηλεκτρικό εργαλείο είναι αδύνατον να ενεργοποιηθεί.

• Σε αυτή τη θέση θα πραγματοποιήσετε την αντικατάσταση των τρυπανιών.

• Πριν από την ενεργοποίηση του ηλεκτρικού εργαλείου, ελέγξτε εάν ο επιλογέας της κατεύθυνσης της περιστροφής (3) είναι τοποθετημένος στη σωστή θέση.

! Απαγορεύεται η αλλαγή της κατεύθυνσης της περιστροφής, όταν η άτρακτος του περιστροφικού πιστολέτου περιστρέφεται. Προτού το περιστροφικό πιστολέτο τεθεί σε λειτουργία, βεβαιωθείτε ότι ο επιλογέας της κατεύθυνσης της περιστροφής είναι τοποθετημένος στην επιθυμητή θέση. Χρησιμοποιώντας τον εναλλακτικό τρόπο λειτουργίας "διάτρηση με κρούση", δεν πρέπει να λειτουργείτε την αριστερόστροφη περιστροφή.

Ο ΕΠΙΛΟΓΕΑΣ ΤΟΥ ΕΝΑΛΛΑΚΤΙΚΟΥ ΤΡΟΠΟΥ ΛΕΙΤΟΥΡΓΙΑΣ

Το περιστροφικό πιστολέτο διαθέτει τον επιλογέα του εναλλακτικού τρόπου λειτουργίας 2 θέσεων (5). Ανάλογα με τη θέση του επιλογέα του εναλλακτικού τρόπου λειτουργίας, μπορείτε να χρησιμοποιείτε το εργαλείο με τον εναλλακτικό τρόπο λειτουργίας χωρίς κρούση ή με κρούση (εικ. F).

Η διάτρηση με κρούση απαιτεί μικρή πίεση στο περιστροφικό πιστολέτο. Υπερβολική πίεση στο εργαλείο δύναται να προκαλέσει την υπερφόρτωση του κινητήρα. Πραγματοποιείτε τον συστηματικό έλεγχο της τεχνικής κατάστασης των εργαλείων εργασίας. Ακονίστε ή αντικαταστήστε τα εργαλεία εργασίας, όταν χρειαστεί.

Προτού αλλάξετε τη θέση του επιλογέα του εναλλακτικού τρόπου λειτουργίας (5), θα πρέπει να πιέσετε το κουμπί ασφάλισης του διακόπτη «a» (εικ. F).

Θέση O = διάτρηση χωρίς κρούση (σύμβολο "τρυπάνι")

Θέση I = διάτρηση με κρούση (σύμβολο "τρυπάνι με σφυρί")



Απαγορεύεται να επιχειρείτε να αλλάξετε τη θέση του επιλογέα του εναλλακτικού τρόπου λειτουργίας, όταν ο κινητήρας του περιστροφικού πιστολέτου βρίσκεται σε λειτουργία. Αυτό ενδέχεται να προκαλέσει σοβαρή βλάβη του περιστροφικού πιστολέτου καθώς και σωματικές βλάβες του χειριστή.

ΔΙΑΝΟΙΞΗ ΟΠΩΝ



Κατά τη διάνοιξη μιας μεγάλης οπής, συνιστάται πρώτα να διανοίξετε μια μικρότερη οπή και κατόπιν να την επεκτείνετε έως το επιθυμητό μέγεθος. Αυτό θα αποτρέψει την υπερφόρτωση του περιστροφικού πιστολέτου.

Κατά τη διάνοιξη βαθιών οπών, πρέπει να πραγματοποιείτε τη διάτρηση σταδιακά και να αφαιρείτε κάθε φορά το τρυπάνι από την οπή με σκοπό την αφαίρεση των ρινισμάτων ή της σκόνης από αυτό.

Σε περίπτωση σφηνώματος του τρυπανιού κατά τη διάρκεια της λειτουργίας, θα ενεργοποιηθεί ο συζευκτήρας ασφαλείας. Πρέπει αμέσως να απενεργοποιήσετε το περιστροφικό πιστολέτο, ούτως ώστε να αποτρέψετε βλάβη του. Αφαιρέστε το σφηνωμένο τρυπάνι από την οπή.

Να κρατάτε το περιστροφικό πιστολέτο μέσα στον άξονα της οπής που διανοίγετε. Η αποτελεσματικότερη εργασία θα επιτευχθεί με το τρυπάνι να βρίσκεται υπό ορθή γωνία προς την επιφάνεια του υπό επεξεργασία υλικού. Εάν κατά τη διάτρηση δεν εφαρμοστεί η ορθή γωνία, ενδέχεται να προκληθεί σφήνωση του τρυπανιού στην οπή ή βλάβη του και, επομένως, τραυματισμός του χειριστή.



Η διάτρηση με χαμηλή συχνότητα της περιστροφής της ατράκτου για μεγάλο χρονικό διάστημα ενέχει κίνδυνο υπερθέρμανσης του κινητήρα. Να κάνετε διαλείμματα στην εργασία σας ή να

αφήνετε περιοδικά το εργαλείο να λειτουργήσει χωρίς φορτίο με τη μέγιστη συχνότητα της περιστροφής περίπου για 3 λεπτά. Προσέξτε ώστε οι οπές του περιβλήματος σχεδιασμένες για τον εξαερισμό του κινητήρα του περιστροφικού πιστολέτου να μην φράσσονται.

ΔΙΑΤΡΗΣΗ ΜΕ ΚΡΟΥΣΗ



Επιλέξτε τον επιθυμητό εναλλακτικό τρόπο διάτρησης – στη συγκεκριμένη περίπτωση «διάτρηση με κρούση».

Εισάγετε στην υποδοχή (1) το αντίστοιχο τρυπάνι με στέλεχος τύπου SDS-Plus.

Για τη διάτρηση με κρούση χρησιμοποιούνται τα τρυπάνια με επένδυση σκληρού κράματος.

Πιέστε το τρυπάνι στο προς επεξεργασία υλικό.

Ενεργοποιήστε το περιστροφικό πιστολέτο με τον διακόπτη (4), ο μηχανισμός του περιστροφικού πιστολέτου θα πρέπει να λειτουργεί ομαλά, ενώ το εργαλείο εργασίας δεν θα πρέπει να αναπηδά στην επιφάνεια του υπό επεξεργασία υλικού.

Εάν χρειαστεί, μπορείτε να αυξήσετε τη συχνότητα της περιστροφής πιέζοντας τον διακόπτη (4).

ΤΕΧΝΙΚΗ ΣΥΝΤΗΡΗΣΗ



Προτού προβείτε σε οιοσδήποτε ενέργειες που αφορούν στη συναρμολόγηση, τη ρύθμιση, την επισκευή ή τη συντήρηση, αφαιρέστε τον ηλεκτρικό συσσωρευτή από το ηλεκτρικό εργαλείο.

ΦΡΟΝΤΙΔΑ ΚΑΙ ΦΥΛΑΞΗ



Συνιστάται να καθαρίζετε το ηλεκτρικό εργαλείο μετά από την κάθε χρήση του.

Απαγορεύεται να χρησιμοποιείτε νερό και λοιπά υγρά για τον καθαρισμό του εργαλείου.

Σκουπίζετε το ηλεκτρικό εργαλείο με ένα στεγνό πανί ή με πεπιεσμένο αέρα υπό μικρή πίεση.

Απαγορεύεται να χρησιμοποιείτε οποιαδήποτε καθαριστικά και διαλυτικά για τον καθαρισμό του ηλεκτρικού εργαλείου, διότι

αυτό ενδέχεται να προκαλέσει βλάβη στα πλαστικά εξαρτήματά του.

• Συστηματικά καθαρίζετε τις οπές εξαερισμού, ώστε να αποτρέψετε την υπερθέρμανση του ηλεκτρικού εργαλείου.

• Σε περίπτωση ύπαρξης δυνατών σπινθηρισμών στον συλλέκτη, αναθέστε σε έναν ειδικό να ελέγξει την κατάσταση των ψηκρών άνθρακα του κινητήρα.

• Φυλάξτε το ηλεκτρικό εργαλείο σε ένα ξηρό μέρος όπου δεν έχουν πρόσβαση τα παιδιά.

• Για την περίοδο της αποθήκευσης θα πρέπει να αφαιρέσετε τον ηλεκτρικό συσσωρευτή από το ηλεκτρικό εργαλείο.



Όλες οι δυσλειτουργίες πρέπει να επισκευάζονται από το εξουσιοδοτημένο συνεργείο τεχνικής υποστήριξης του κατασκευαστή.

ΤΕΧΝΙΚΑ ΧΑΡΑΚΤΗΡΙΣΤΙΚΑ

ΟΝΟΜΑΣΤΙΚΑ ΧΑΡΑΚΤΗΡΙΣΤΙΚΑ

Επαναφορτιζόμενο περιστροφικό πιστολέτο		
Παράμετροι	Τιμές	
Τάση ηλεκτρικού συσσωρευτή	18 V DC	
Συχνότητα περιστροφής	0-900 min ⁻¹	
Συχνότητα κρούσεων	0-5000 min ⁻¹	
Ενέργεια κρούσης	0,8 J	
Τύπος στελέχους εργαλείου εργασίας	SDS Plus	
Μέγιστη διάμετρος διανοιγόμενων οπών	Χάλυβας	8 mm
	Μπετόν	10 mm
	Ξύλο	16 mm
Κλάση προστασίας	III	
Βάρος	1,210 kg	
Έτος κατασκευής	2017	

Ηλεκτρικός συσσωρευτής του συστήματος Graphite Energy+		
Παράμετροι	Τιμές	
Ηλεκτρικός συσσωρευτής	58G001	58G004
Τάση του ηλεκτρικού συσσωρευτή	18 V DC	18 V DC
Τύπος του ηλεκτρικού συσσωρευτή	Li-Ion	Li-Ion
Χωρητικότητα του ηλεκτρικού συσσωρευτή	2000 mAh	4000 mAh
Εύρος θερμοκρασιών περιβάλλοντος	4°C – 40°C	4°C – 40°C
Διάρκεια φόρτισης με τον φορτιστή 58G002	1 h	2 h
Βάρος	0,400 kg	0,650 kg
Έτος κατασκευής	2017	2017

Φορτιστής του συστήματος Graphite Energy+	
Παράμετροι	Τιμές
Τύπος φορτιστή	58G002
Τάση λαμβανόμενου ρεύματος	230 V AC
Συχνότητα ρεύματος ηλεκτρικού δικτύου	50 Hz
Τάση φόρτισης	22 V DC
Μέγιστο ρεύμα φόρτισης	2300 mA

Εύρος θερμοκρασιών περιβάλλοντος	4°C – 40°C
Διάρκεια φόρτισης του ηλεκτρικού συσσωρευτή 58G001	1 h
Διάρκεια φόρτισης του ηλεκτρικού συσσωρευτή 58G004	2 h
Κλάση προστασίας	II
Βάρος	0,300 kg
Έτος κατασκευής	2017



ΠΛΗΡΟΦΟΡΙΕΣ ΓΙΑ ΕΠΙΠΕΔΟ ΘΟΡΥΒΟΥ ΚΑΙ ΚΡΑΔΑΣΜΟΥΣ

Πληροφορίες για επίπεδο θορύβου και κραδασμούς

Το επίπεδο θορύβου, δηλαδή η στάθμη ακουστικής πίεσης L_{pA} , καθώς και η στάθμη ακουστικής ισχύος L_{WA} και η τιμή αβεβαιότητας στη μέτρηση K που παρατίθενται στις παρούσες οδηγίες χρήσης έχουν μετρηθεί σύμφωνα με το πρότυπο EN 60745.

Το επίπεδο κραδασμών (η τιμή της επιτάχυνσης της παλμικής κίνησης) a_h και η τιμή αβεβαιότητας στη μέτρηση K έχουν μετρηθεί σύμφωνα με τα πρότυπα EN 60745-2-6, και παρατίθενται παρακάτω.

Το επίπεδο κραδασμών που παρατίθεται στις παρούσες οδηγίες χρήσης έχει μετρηθεί με τη μέθοδο που καθορίζεται από το πρότυπο EN 60745 και μπορεί να χρησιμοποιηθεί για τη σύγκριση διαφόρων μοντέλων του ηλεκτρικού εργαλείου της ίδιας κλάσης μεταξύ τους. Οι παράμετροι της τιμής κραδασμών μπορούν επίσης να χρησιμοποιηθούν για την προκαταρκτική εκτίμηση της έκθεσης στους κραδασμούς.

Η δηλωμένη τιμή κραδασμών είναι αντιπροσωπευτική για βασικές εργασίες με το ηλεκτρικό εργαλείο. Η τιμή κραδασμών μπορεί να αλλάξει, εάν το εργαλείο θα χρησιμοποιείται για άλλους σκοπούς ή με άλλα εξαρτήματα εργασίας, καθώς επίσης σε περίπτωση μη επαρκούς τεχνικής φροντίδας του ηλεκτρικού εργαλείου. Οι ανωτέρω αιτίες ενδέχεται να προκαλέσουν αύξηση της διάρκειας της έκθεσης στους κραδασμούς κατά το χρονικό διάστημα της λειτουργίας του εργαλείου.

Για την ακριβή εκτίμηση της έκθεσης στους κραδασμούς θα πρέπει να λάβετε υπόψη σας τον χρόνο κατά τον οποίο το εργαλείο είναι απενεργοποιημένο ή κατά τον οποίο είναι ενεργοποιημένο αλλά δεν λειτουργεί. Στην εν λόγω περίπτωση η συνολική τιμή κραδασμών μπορεί να είναι πολύ χαμηλότερη. Για την προστασία του χειριστή από τη βλαβερή επίδραση των κραδασμών πρέπει να εφαρμόζετε επιπρόσθετα μέτρα ασφαλείας, ήτοι να εξασφαλίζετε την τεχνική φροντίδα του ηλεκτρικού εργαλείου και των παρελκομένων εργασίας, να διατηρείτε τη θερμοκρασία των χεριών σας σε αποδεκτό επίπεδο, να τηρείτε το πρόγραμμα εργασίας.

Επίπεδο ακουστικής πίεσης: $L_{pA} = 85,0 \text{ dB (A)}$ $K=3\text{dB (A)}$

Επίπεδο ακουστικής ισχύος: $L_{WA} = 96,0 \text{ dB (A)}$ $K=3\text{dB (A)}$

Επιτάχυνση της παλμικής κίνησης (η πίσω χειρολαβή):

$a_h = 8,64 \text{ m/s}^2$ $K= 1,5 \text{ m/s}^2$

Επιτάχυνση της παλμικής κίνησης (η μπροστινή χειρολαβή):

$a_h = 7,43 \text{ m/s}^2$ $K= 1,5 \text{ m/s}^2$

ΠΡΟΣΤΑΣΙΑ ΠΕΡΙΒΑΛΛΟΝΤΟΣ



Ηλεκτρικές συσκευές δεν πρέπει να απορρίπτονται μαζί με τα οικιακά απορρίμματα. Θα πρέπει να παραδίδονται στο ειδικό τμήμα ανακύκλωσης. Τις πληροφορίες για το θέμα ανακύκλωσης μπορεί να σας τις παρέχει ο πωλητής του προϊόντος ή οι τοπικές αρχές. Ηλεκτρονικός και ηλεκτρικός εξοπλισμός, το χρονικό περιθώριο λειτουργίας του οποίου έληξε, περιέχει επικίνδυνες για το περιβάλλον ουσίες. Εξοπλισμός ο οποίος δεν έχει υποστεί ανακύκλωση αποτελεί ενδεχόμενο κίνδυνο για το περιβάλλον και την υγεία του ανθρώπου.



Li-Ion

Ηλεκτρικοί συσσωρευτές / μπαταρίες δεν πρέπει να απορρίπτονται μαζί με τα οικιακά απορρίμματα. Δεν επιτρέπεται να πετιούνται στη φωτιά ή στο νερό. Όταν ο ηλεκτρικός συσσωρευτής είναι ληγμένος ή έχει βλάβη, θα πρέπει να ανακυκλωθεί σύμφωνα με την ισχύουσα οδηγία σχετικά με την ανακύκλωση ηλεκτρικών συσσωρευτών και μπαταριών.

* Διατηρούμε το δικαίωμα εισαγωγής αλλαγών.

Η εταιρεία „Grupa Torrex Spółka z ograniczoną odpowiedzialnością” Spółka komandytowa, η οποία εδρεύει στη Βαρσοβία στη διεύθυνση: Pograniczna str. 2/4 (αποκαλούμενη εφεξής η «Grupa Torrex»), προειδοποιεί ότι όλα τα πνευματικά δικαιώματα δημιουργού για το περιεχόμενο των παρούσων οδηγιών (αποκαλούμενων εφεξής οι «Οδηγίες») συμπεριλαμβανομένων του κειμένου, των φωτογραφιών, διαγραμμάτων, εικόνων και σχεδίων, καθώς και της στοιχειοθεσίας, ανήκουν αποκλειστικά στην εταιρεία Grupa Torrex και προστατεύονται με το Νόμο περί δικαιώματος δημιουργού και συγγενών δικαιωμάτων από τις 4 Φεβρουαρίου του έτους 1994 (Ενημερωτικό δελτίο των νομοθετημάτων της Δημοκρατίας της Πολωνίας Αρ. 90 Αρθ. 631 με τις υπόμενες μετατροπές). Αντιγραφή, αναπαραγωγή, δημοσίευση, αλλαγή των στοιχείων των οδηγιών χωρίς την έγγραφη έγκριση της εταιρείας Grupa Torrex αυστηρά απαγορεύεται και μπορεί να οδηγήσει σε έγερση ποινικών και άλλων αξιώσεων.

TRADUCCIÓN DEL MANUAL ORIGINAL

MARTILLO PERFORADOR A BATERÍA 58G009

ATENCIÓN: ANTES DE USAR ESTA HERRAMIENTA ELÉCTRICA ES NECESARIO LEER LAS INSTRUCCIONES Y GUARDARLAS PARA LAS FUTURAS CONSULTAS.

NORMAS DE SEGURIDAD DETALLADAS

DISPOSICIONES ESPECIALES DE TRABAJO SEGURO CON EL MARTILLO PERFORADOR

¡Atención!

Antes de instalar, ajustar, reparar o usar (cambio de broca) la herramienta es necesario desenchufarla de la toma de corriente.

- **Debe usar protección para los oídos cuando trabaja.** La exposición al ruido puede provocar pérdida de audición.
- **La herramienta eléctrica se utiliza junto con los soportes adicionales suministrados con ella.** La pérdida de control puede provocar lesiones corporales del usuario.
- **Cuando realice trabajos durante los cuales la herramienta eléctrica pueda entrar en contacto con cables ocultos, debe sujetarla solo por los mangos aislados.** El contacto con un cable eléctrico puede transferir la tensión sobre las partes metálicas de la herramienta eléctrica y provocar una descarga eléctrica.
- **Utilice dispositivos adecuado para localizar cables eléctricos ocultos.** El contacto con los cables que están bajo tensión puede provocar un incendio o una descarga eléctrica. Dañar una tubería de gas puede producir una explosión. Invadir la tubería de agua puede causar una descarga eléctrica y causar muchos daños materiales.
- **La herramienta durante el trabajo siempre debe sujetarse con las dos manos, manteniendo una posición de trabajo estable. Mantenga las empuñaduras limpias.** La herramienta eléctrica sujeta con las dos manos es más segura.
- Si utiliza la herramienta eléctrica levantándola hacia arriba, coloque las piernas firmemente y asegúrese que no hay terceras personas alrededor.
- **Evite tocar las piezas giratorias.** La manipulación de las piezas giratorias de la herramienta eléctrica, en particular los útiles, puede causar lesiones.
- **Antes de almacenar la herramienta eléctrica, espere hasta que se detenga.** El útil puede bloquearse y provocar la pérdida de control sobre la herramienta.
- Se prohíbe dirigir la herramienta eléctrica en marcha hacia terceras personas o hacia sí mismo.

EL MANEJO Y EL USO ADECUADO DE LAS BATERÍAS

- El proceso de carga de la batería debe llevarse a cabo bajo el control del usuario.
- Se debe evitar cargar la batería en temperaturas bajo 0°C.
- **Se debe cargar las baterías solo con un cargador recomendado por el fabricante.** El uso del cargador diseñado para cargar otros tipos de baterías crea el riesgo de incendio.
- **Cuando la batería no está en uso, se debe almacenar lejos de objetos metálicos como clips, monedas, llaves, clavos, tornillos u otras piezas pequeñas de metal, que puedan producir cortocircuitos de los contactos de la batería.** El cortocircuito de los terminales de la batería puede causar quemaduras o incendio.

- **Si la batería está dañada y se usa de forma inapropiada, se podrían generar gases. Se debe ventilar la habitación y en caso de dolencias, consultar a un médico.** Los gases pueden dañar el sistema respiratorio.
- **En condiciones extremas, el líquido podría filtrarse de la batería. El líquido procedente de la batería puede causar irritación o quemaduras.** Si encuentra una fuga, proceda de la siguiente manera:
 - limpie cuidadosamente el líquido con un paño. Evite el contacto del líquido con la piel o los ojos.
 - si el líquido entra en contacto con la piel, debe lavar esta parte de cuerpo inmediatamente con abundante agua limpia y, opcionalmente, neutralizar el líquido con un ácido suave como zumo de limón o vinagre.
 - si el líquido entra en los ojos, debe enjuagarlos inmediatamente con abundante agua limpia durante al menos 10 minutos y consultar al médico.
- **No utilice la batería que está dañada o modificada.** Las baterías dañadas o modificadas pueden actuar de manera impredecible, lo que puede provocar un incendio, explosión o riesgo de lesiones.
- **La batería no debe exponerse a la humedad o al agua.**
 - La batería se debe mantener siempre fuera del alcance de la fuente de calor. La batería no se debe dejar por un periodo de tiempo largo en ambientes con temperatura alta (lugares expuestos al sol, cerca de radiadores o en cualquier lugar donde la temperatura supera 50°C).
 - **No exponga la batería al fuego o temperatura excesiva.** La exposición a fuego o temperaturas superiores a 130°C puede causar una explosión.

ATENCIÓN: La temperatura de 130°C puede ser definida como 265°F.

- **Siga todas las instrucciones de carga, no cargue la batería a una temperatura fuera del rango especificado en la tabla de los datos nominales en el manual.** Una carga incorrecta o en una temperatura fuera del rango especificado puede dañar la batería y aumentar el riesgo de incendio.

REPARACIÓN DE LAS BATERÍAS:

- **No repare baterías dañadas.** Solo se permite reparaciones de la batería por el fabricante o por un punto de servicio técnico autorizado.
- **Batería desgastada debe desecharse en un punto de recogida para su reciclaje según requisitos para este tipo de residuos.**

INSTRUCCIONES DE SEGURIDAD PARA EL CARGADOR

- **El cargador no debe exponerse a la humedad o al agua.** Si entra agua en el cargador, aumenta el riesgo de descarga eléctrica. El cargador se debe utilizar únicamente en los interiores secos.
- **Antes de instalar, ajustar, reparar o usar la herramienta es necesario desenchufarla de la toma de corriente.**
- **No utilice el cargador colocado sobre una superficie inflamable (por ejemplo, papel, textiles) o en la proximidad de sustancias inflamables.** Debido a que la temperatura del cargador sube durante la carga, existe un riesgo de incendio.
- **Antes de cada uso, compruebe el estado del cargador, cable y enchufe. En caso de daños - no utilice el cargador. No debe intentar desmontar el cargador.** Cualquier reparación debe realizarse en un punto de servicio técnico autorizado. El montaje del cargador realizado de forma incorrecta provoca riesgo de descarga eléctrico o incendio.
- Los niños y personas con discapacidad física, emocional o mental y otras personas cuya experiencia o el conocimiento no es suficiente para manejar el cargador manteniendo al mismo tiempo todas las normas de seguridad, no deben operar el cargador sin la supervisión de una persona responsable. De

lo contrario existe el peligro de que el dispositivo se maneje indebidamente y como resultado puede conducir a lesiones.

- Cuando el cargador no esté en uso, debe desconectarlo de la red de alimentación.
- Siga todas las instrucciones de carga, no cargue la batería a una temperatura fuera del rango especificado en la tabla de los datos nominales en el manual. Una carga incorrecta o en una temperatura fuera del rango especificado puede dañar la batería y aumentar el riesgo de incendio.

REPARACIÓN DEL CARGADOR

- No repare cargadores dañados. Solo se permite reparaciones del cargador por el fabricante o por un punto de servicio técnico autorizado.
- El cargador desgastado debe desecharse en un punto de recogida para su reciclaje según requisitos para este tipo de residuos.

ATENCIÓN: La herramienta sirve para trabajos en los interiores.

Aunque la estructura es segura de por sí, y aunque utilice medidas de seguridad y de protección adicionales, siempre existe un riesgo residual de sufrir lesiones corporales durante el trabajo.

Las baterías Li-ion pueden soltar líquido, inflamarse o explotar si se calientan a temperaturas altas o sufren un cortocircuito. No deben almacenarse en el coche durante días de mucho calor o sol. No debe abrir las baterías. Las baterías Li-ion contienen dispositivos eléctricos de seguridad que en caso de dañarse pueden causar la inflamación o la explosión de la batería.

Descripción de iconos utilizados.

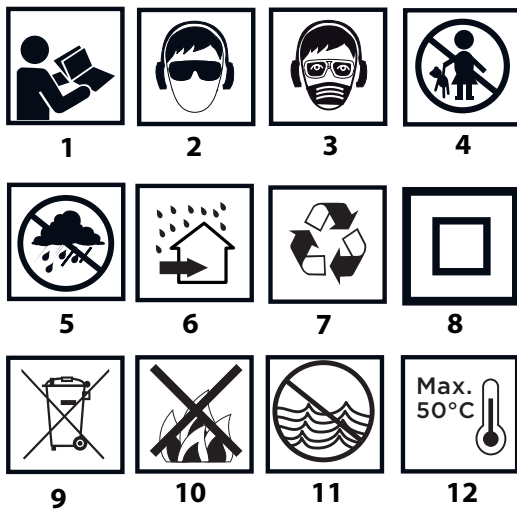

1. Lea el manual de uso, siga las advertencias y las reglas de seguridad incluidas.
2. Use las gafas de protección y la protección auditiva
3. Trabaje en mascarilla protectora.
4. No permita que los niños se acerquen a la herramienta.
5. Proteja la herramienta de la lluvia.
6. Utilice en los interiores, proteja contra el agua y la humedad.
7. Reciclar.
8. Clase de protección 2.
9. Recogida selectiva.
10. No arroje las células al fuego.
11. Representa una amenaza para el medio ambiente acuático.
12. No permita que se caliente por encima de 50°C.

ESTRUCTURA Y APLICACIÓN

El martillo perforador es una herramienta eléctrica alimentada a batería. La propulsión de la herramienta es de motor conmutador de corriente directa. El martillo perforador se puede utilizar en modo sin impacto y con impacto. Este martillo perforador está diseñado para realizar orificios en madera, metal, plástico y cerámica en modo sin impacto y en hormigón, piedra, ladrillo y materiales similares en modo con impacto. La herramienta tiene aplicación en trabajos de construcción y remodelación, carpintería y cualquier tipo de trabajos de aficionado (bricolaje).

Se prohíbe el uso de esta herramienta eléctrica distinto a los aquí indicados.

DESCRIPCIÓN DE LAS PÁGINAS GRÁFICAS

La lista de componentes se refiere a las piezas del dispositivo mostradas en la imagen al inicio de la instrucción.

1. Sujeción SDS Plus
2. Casquillo de ajuste
3. Cambio de dirección de giro
4. Interruptor
5. Interruptor de modo de trabajo
6. Iluminación
7. Batería
8. Interruptor de sujeción de la batería
9. Diodos LED
10. Cargador
11. Botón de estado de carga de la batería
12. Indicador de estado de carga de la batería (diodo LED).

* Puede haber diferencias entre la imagen y el producto.

DESCRIPCIÓN DE ICONOS UTILIZADOS

- ATENCIÓN
- ADVERTENCIA
- MONTAJE / CONFIGURACIONES
- INFORMACIÓN

PREPARACIÓN PARA TRABAJAR

RETIRADA / COLOCACIÓN DE LA BATERÍA

- Coloque el cambio de dirección de giro (3) en posición intermedia.
- Pulse el interruptor de sujeción de la batería (8) y retire la batería (7) (imagen A).
- Coloque la batería cargada (7) en la sujeción en la empuñadura hasta oír un clac del interruptor de sujeción de la batería (8).

CARGA DE LA BATERÍA

- La herramienta se vende con la batería parcialmente cargada. La carga de la batería debe realizarse en condiciones de temperatura de ambiente entre 4°C-40°C. Una batería nueva o no utilizada durante mucho tiempo llegará a capacidad plena de carga después de 3 - 5 ciclos de carga y descarga.
- Retire la batería (7) del dispositivo (imagen A).
- Conecte el cargador a la toma de corriente (230 V CA).
- Coloque la batería (7) al cargador (10) (imagen B). Compruebe que la batería está bien colocada (introducida hasta el fondo).
- Después de conectar el cargador a la red (230 V CA), el diodo LED verde (9) en el cargador se iluminará indicando conexión a la alimentación.

Después de colocar la batería (7) en el cargador (10) se iluminará el diodo rojo (9) en el cargador indicando que la carga de la batería está en proceso.

Al mismo tiempo el diodo verde (12) parpadea indicando el estado de carga de la batería en diferentes modos (ver abajo).

- **El parpadeo de todos los diodos** significa que la batería está descargada y hay que cargarla.
- **El parpadeo de 2 diodos** indica una descarga parcial.
- **El parpadeo de 1 diodo** indica un estado de carga de la batería alto.



Después de cargar la batería, el diodo (9) en el cargador se ilumina en verde y todos los diodos del estado de carga de la batería (12) se iluminan con luz continua. Después de algún tiempo (aprox. 15 seg.), el diodo del estado de carga de la batería (12) se apaga.



La batería no debe estar cargándose más de 8 horas. Si se supera este tiempo las células de la batería pueden dañarse. El cargador no se apagará automáticamente cuando la batería esté completamente cargada. El diodo verde en el cargador seguirá iluminado. El diodo de estado de carga de la batería se apaga después de un cierto periodo de tiempo. Desconecte la alimentación antes de retirar la batería de la toma de cargador. Evite cargas cortas consecutivas. No debe cargar la batería después de un uso corto del dispositivo. Una disminución significativa de tiempo entre las cargas necesarias indica que la batería está desgastada y debe ser reemplazada.



Durante el proceso de carga las baterías se calientan mucho. No debe trabajar justo después de cargar la batería. Espere hasta que el cargador alcance la temperatura ambiente. De esta forma evitará daños de la batería.

INDICACIÓN SOBRE EL ESTADO DE CARGA DE LA BATERÍA



La batería está equipada con la indicación del estado de carga de la batería (3 diodos LED) (12). Para comprobar el estado de carga de la batería debe pulsar el botón del interruptor (11) (imagen C). La iluminación de todos los diodos indica un estado de carga de la batería alto. La iluminación de 2 diodos indica una descarga parcial. La iluminación únicamente de un diodo significa que la batería está descargada y que hay que cargarla.

MONTAJE Y CAMBIO DE ÚTILES



Este martillo perforador está adaptado para trabajar con útiles equipados de la sujeción tipo SDS Plus. Antes de empezar el trabajo, limpie el martillo perforador y el útil. Aplique una capa fina de engrase sobre el vástago del útil.



El martillo perforador tiene un sistema clic-clic de montaje (sin necesidad de extraer el casquillo de sujeción (2) durante el montaje del útil).



- Coloque el cambio de dirección de giro (3) en posición intermedia.
- Coloque el vástago del útil en la sujeción (1) introduciéndolo hasta el fondo (es posible que tenga que girar el útil para colocarlo en la posición adecuada) (imagen D).
- El útil está instalado adecuadamente si no se puede extraer sin retirar el casquillo de ajuste.
- Si el casquillo (2) no retrocede a su posición inicial, es necesario repetir todos los pasos desde el principio.



El martillo perforador funciona con alta eficiencia solamente si utiliza útiles afilados y no dañados.

DES-MONTAJE DEL ÚTIL



Justo después de terminar el trabajo con la herramienta los útiles pueden estar calientes. Debe evitar contacto directo y utilizar guantes de protección adecuados. Después de retirar los útiles, hay que limpiarlos.



- Retire hacia atrás el casquillo de ajuste (2) y sujételo.
- Con la otra mano retire el útil hacia delante (imagen D).

EMBRAGUE DE SOBRECARGA



Este martillo perforador está equipado con un embrague de sobrecarga interior. Para evitar la sobrecarga de la herramienta, el husillo del martillo se para siempre que la herramienta se atasque.

TRABAJO / CONFIGURACIÓN

PUESTA EN MARCHA / DESCONEXIÓN



Puesta en marcha - pulse el interruptor (4).



Desconexión - suelte el interruptor (4).



La velocidad de revoluciones del husillo se ajusta dependiendo de la presión ejercida sobre el interruptor (4).

Cada vez que pulse el interruptor (4) el diodo (LED) (6) se encenderá iluminando el lugar de trabajo.

DIRECCIÓN DE GIRO DERECHA - IZQUIERDA



Con el interruptor de cambio de dirección de giro (3) se selecciona la dirección de giro del husillo del martillo perforador.

Giro a la derecha - coloque el interruptor (3) en la posición extrema izquierda. (imagen E).

Giro a la izquierda - coloque el interruptor (3) en la posición extrema derecha.

* Note que en algunos casos la posición del interruptor para la dirección del giro puede ser otra que la descrita. Debe fijarse en los iconos gráficos sobre el interruptor o sobre la carcasa de la herramienta.



La posición segura es la posición intermedia del interruptor de cambio de dirección de giro (3) que evita la puesta en marcha incontrolada de la herramienta eléctrica.

- En esta posición no se puede poner la herramienta en marcha.
- En esta posición se cambian las brocas.
- Antes de poner en marcha la herramienta debe comprobar que el cambio de dirección de giro (3) está en la posición correcta.



Se prohíbe cambiar la dirección de giro mientras la herramienta trabaja. Antes de poner en marcha, debe comprobar que el interruptor de la dirección de giro esté en la posición adecuada. No debe utilizar la dirección izquierda con el impacto activado.

CAMBIO DE MODO DE TRABAJO



Este martillo perforador está equipado con rueda de cambio de modo de trabajo de 2 posiciones (5). Dependiendo de la configuración puede taladrar con o sin impacto (imagen F).

Para taladrar con impacto es necesario ejercer un poco de presión sobre el martillo perforador. Si presiona con demasiada fuerza, ejercerá demasiada carga sobre el motor. Es imprescindible hacer el control periódico del estado técnico de los útiles. Si es necesario, afíle o cambie el útil.



Antes de cambiar la posición del interruptor de modo de trabajo (5) pulse el botón de bloqueo "a" (imagen F).

Pos. 0 – taladrado sin impacto (símbolo de broca)

Pos. 2 = taladrado con impacto (símbolo de broca y martillo)



Se prohíbe cambiar la posición de la rueda de cambio de modo si el motor del martillo perforador está en marcha. Si lo hace, podría provocar daños graves en el martillo perforador, e incluso lesiones al usuario.

PERFORACIÓN DE ORIFICIOS



• Si su intención es perforar un orificio de diámetro grande, le recomendamos que empiece taladrando un orificio más pequeño para después abrirlo hasta obtener el tamaño deseado. De este modo evitará sobrecarga del martillo perforador.

• Al perforar orificios profundos es necesario taladrar gradualmente empezando con menores profundidades y retirando la broca del orificio para permitir extracción de virutas o polvo del orificio.

• Si la broca se acuña durante el trabajo se activará el embrague de sobrecarga. En este caso debe apagar el martillo perforador inmediatamente para no dañarlo. Retire la broca atascada del orificio.

- Es necesario mantener el martillo perforador en eje con el orificio taladrado. La operación más eficiente se asegura colocando la broca en ángulos recto a la superficie de la pieza trabajada. En caso de que no mantenga el ángulo recto durante el trabajo, la broca puede acunarse o romperse dentro del orificio y causar lesiones al usuario.



El trabajo a bajas revoluciones del husillo durante un tiempo prolongado puede causar sobrecarga del motor. Debe hacer descansos periódicos en el trabajo o permitir que la herramienta trabaje con velocidad máxima durante unos 3 minutos. Tenga cuidado de no tapar las rejillas de ventilación en el armazón de la herramienta.

TALADRADO CON IMPACTO



- Seleccione el modo de trabajo adecuado, incluido taladrado con impacto.
- Introduzca en el portabrocas (1) la broca adecuada con vástago tipo SDS-Plus.
- Para obtener resultados óptimos utilice las brocas de alta calidad con capa de carburos sinterizados (widia).
- Presione la broca hacia el material trabajado.
- Ponga en marcha el martillo perforador pulsando el interruptor (4). El mecanismo de la herramienta debe funcionar de forma continua y el útil no debe rebotar de la superficie del material trabajado.
- Si es necesario, se puede aumentar la velocidad de giro pulsando el interruptor (4).

USO Y CONFIGURACIÓN



Antes de instalar, ajustar, reparar o usar la herramienta es necesario quitar la batería del dispositivo.

MANTENIMIENTO Y ALMACENAJE



- Se recomienda limpiar la herramienta después de cada uso.
- Para limpiar nunca utilice agua, ni otros líquidos.
- La herramienta debe limpiarse con un trapo seco o con chorro de aire comprimido a baja presión.
- No utilice detergentes ni disolventes, ya que pueden dañar las piezas de plástico.
- Debe limpiar con regularidad los orificios de ventilación en la carcasa del motor para evitar sobrecalentamiento del dispositivo.
- Si hay demasiadas chispas en el conmutador, debe encargar la revisión del estado técnico de los cepillos de carbón del motor a una persona cualificada.
- La herramienta sin utilizar debe estar almacenada en un lugar seco y fuera del alcance de los niños.
- El dispositivo debe ser almacenado con la batería extraída.



Cualquier tipo de avería debe subsanarse en un punto de servicio técnico autorizado por el fabricante.

PARAMETROS TÉCNICOS

DATOS NOMINALES

Martillo perforador	
Parámetro técnico	Valor
Tensión del cargador	18 V DC
Velocidad de giro	0-900 min ⁻¹
Frecuencia de impacto	0-5000 min ⁻¹
Energía de impacto	0,8 J
Tipo de sujeción de los útiles	SDS Plus

Diámetro de perforación máximo	acero	8 mm
	Hormigón	10 mm
	madera	16 mm
Clase de protección		III
Peso		1,210 kg
Año de fabricación		2017

Cargador del sistema Graphite Energy+		
Parámetro técnico	Valor	
Batería	58G001	58G004
Tensión del cargador	18 V DC	18 V DC
Tipo de batería	Li-Ion	Li-Ion
Capacidad de la batería	2000 mAh	4000 mAh
Alcance de temperatura ambiente	4°C - 40°C	4°C - 40°C
Tiempo de carga de la batería 58G002	1 h	2 h
Peso	0,400 kg	0,650 kg
Año de fabricación	2017	2017

Cargador del sistema Graphite Energy+	
Parámetro técnico	Valor
Tipo de cargador	58G002
Voltaje	230 V AC
Frecuencia	50 Hz
Tensión de carga	22 V DC
Corriente de carga máx.	2300 mA
Alcance de temperatura ambiente	4°C - 40°C
Tiempo de carga de la batería 58G001	1 h
Tiempo de carga de la batería 58G004	2 h
Clase de protección	II
Peso	0,300 kg
Año de fabricación	2017



DATOS DE RUIDO Y VIBRACIONES

Información sobre ruidos y vibraciones

Los niveles de ruido tales como el nivel de presión acústica L_{pA} y el nivel de potencia acústica L_{wA} y la incertidumbre de medición K, se dan a continuación en el manual de acuerdo con la norma EN 60745.

Los valores de vibración a_h y la incertidumbre de medición K determinados de acuerdo con la norma EN 60745-2-6 se especifican abajo.

El nivel de vibración especificado en este manual se midió de acuerdo con el procedimiento de medición especificado en la norma EN 60745 y se puede utilizar para comparar herramientas eléctricas. También se puede utilizar para una evaluación preliminar de la exposición a la vibración.

El nivel especificado de la vibración es representativo de las aplicaciones básicas de la herramienta. Si una herramienta eléctrica se utiliza para otras aplicaciones, o con diferentes accesorios, así como, si no se mantiene suficientemente, el nivel de vibración puede cambiar. Las razones anteriores pueden dar lugar a una mayor exposición a las vibraciones durante todo el periodo de trabajo.

Para estimar con precisión la exposición a las vibraciones, se deben tener en cuenta los periodos en los que la herramienta

eléctrica está desconectada o cuando está encendida pero no se utiliza para trabajar. De esta manera, la exposición total a la vibración puede ser mucho menor. Introduzca las medidas de seguridad adicionales para proteger al usuario de los efectos de la vibración, por ejemplo: mantenga la herramienta y los útiles en buen estado, garantice temperatura adecuada de las manos, organice el trabajo de forma adecuada.

Nivel de presión acústica: $L_{pA} = 85,0$ dB (A) $K=3$ dB (A)

Nivel de potencia acústica: $L_{WA} = 96,0$ dB (A) $K=3$ dB (A)

Valor de aceleración de las vibraciones (empuñadura trasera):

$a_{tr} = 8,64$ m/s² $K= 1,5$ m/s²

Valor de aceleración de las vibraciones (empuñadura delantera):

$a_{fl} = 7,43$ m/s² $K= 1,5$ m/s²

PROTECCIÓN MEDIOAMBIENTAL / CE



Los dispositivos eléctricos no se deben desechar junto con los residuos tradicionales, sino ser llevados para su reutilización a las plantas de reciclaje especializadas. Podrá recibir información necesaria del vendedor del producto o de la administración local. Equipo eléctrico y electrónico desgastado contiene sustancias no neutras para el medio ambiente. Los equipos que no se sometan al reciclaje suponen posible riesgo para el medio ambiente y para las personas.



Las baterías / pilas no se deben desechar en la basura doméstica, no se debe echar al fuego o al agua. Las baterías dañadas o desgastadas se deben reciclar correctamente de acuerdo a la directiva actual sobre el desecho de baterías y pilas.

* Se reserva el derecho de introducir cambios.

Grupa Topex Sociedad con responsabilidad limitada" Sociedad comanditaria con sede en Varsovia, c/ Pograniczna 2/4 (a continuación: "Grupa Topex") informa que todos los derechos de autor para el contenido de las presentes instrucciones (a continuación: "Instrucciones"), entre otros, para su texto, fotografías incluidas, esquemas, imágenes, así como su estructura son propiedad exclusiva de Grupa Topex y está sujeto a la protección legal de acuerdo con la ley del 4 de febrero de 1994 sobre el derecho de autor y leyes similares (B.O. 2006 N°90 Posición 631 con enmiendas posteriores). Se prohíbe copiar, tratar, publicar o modificar con fines comerciales de la totalidad o de partes de las Instrucciones sin el permiso expreso de Grupa Topex por escrito. El no cumplimiento de esta prohibición puede acarrear la responsabilidad civil y penal.

IT

TRADUZIONE DELLE ISTRUZIONI ORIGINALI

MARTELLLO PERFORATORE A BATTERIA 58G009

ATTENZIONE: PRIMA DI UTILIZZARE L'ELETTROUTENSILE, LEGGERE ATTENTAMENTE IL PRESENTE MANUALE, CHE VA CONSERVATO CON CURA PER UTILIZZI FUTURI.

NORME PARTICOLARI DI SICUREZZA

NORME PARTICOLARI PER L'USO IN PIENA SICUREZZA DEL MARTELLLO PERFORATORE

Attenzione:

Prima di procedere con qualsiasi operazione di regolazione, utilizzo (sostituzione delle punte) o riparazione, rimuovere la batteria dall'elettrostrumento.

- **Utilizzare dispositivi di protezione dell'udito durante il funzionamento dell'elettrostrumento.** L'esposizione al rumore può provocare la perdita dell'udito.
 - **L'elettrostrumento deve essere utilizzato con le impugnature supplementari fornite in dotazione.** La perdita del controllo dell'elettrostrumento può provocare lesioni all'operatore.
 - **Durante l'esecuzione di lavori in cui l'utensile di lavoro può venire a contatto con cavi elettrici nascosti, tenere l'elettrostrumento esclusivamente per le impugnature isolate.** Il contatto con un cavo elettrico può portare alla conduzione di tensione tramite le parti metalliche dell'elettrostrumento e provocare scosse elettriche.
 - **È necessario utilizzare strumenti adeguati per individuare eventuali cavi elettrici nascosti.** Il contatto con cavi sotto tensione può causare incendi o scosse elettriche. Il danneggiamento di condotte del gas può portare ad esplosioni. La penetrazione dell'elettrostrumento all'interno di una condotta idrica può causare scosse elettriche e causare ingenti danni materiali.
 - **L'elettrostrumento durante il funzionamento deve essere sempre tenuto con entrambe le mani, mantenendo una posizione di lavoro stabile. Mantenere pulite le impugnature.** Elettrostrumenti tenuti con entrambi le mani assicurano un funzionamento più sicuro.
 - Durante l'utilizzo dell'elettrostrumento rivolto verso l'alto, posizionare saldamente in piedi ed accertarsi che sotto non vi siano persone.
 - **Evitare di toccare gli elementi in rotazione.** Il contatto con i componenti dell'elettrostrumento in rotazione, in particolare del suo equipaggiamento, può provocare lesioni.
 - **Prima di riporre l'elettrostrumento, attendere fino all'arresto completo di quest'ultimo.** L'utensile di lavoro può bloccarsi e causare un'inaspettata perdita di controllo dell'elettrostrumento.
 - È vietato dirigere verso se stessi o altre persone l'elettrostrumento in funzione.
- CORRETTO UTILIZZO DELLA BATTERIA RICARICABILE:**
- Il processo di carica della batteria deve avvenire sotto il controllo dell'utente.
 - Evitare di caricare la batteria a temperature inferiori a 0°C.
 - **Le batterie ricaricabili devono essere ricaricate esclusivamente con caricabatterie raccomandati dal produttore.** L'utilizzo di caricabatterie destinati alla ricarica di altri tipi di batterie ricaricabili espone al rischio di incendio.
 - **Quando la batteria ricaricabile non viene utilizzata, conservarla lontano da oggetti metallici, quali graffette, monete, chiavi, chiodi, viti o altre piccole parti metalliche**

che potrebbero cortocircuitare i contatti della batteria ricaricabile. La cortocircuitazione dei contatti della batteria espone al pericolo di ustioni o incendi.

- **In caso di danneggiamento e/o utilizzo improprio, dalla batteria ricaricabile può avere luogo la fuoriuscita di gas. Ventilare l'ambiente, in caso di disturbi consultare un medico. I gas possono causare lesioni dell'apparato respiratorio.**
- **In condizioni estreme possono verificarsi perdite di liquido dalla batteria ricaricabile. Il liquido fuoriuscito dalla batteria può causare irritazioni ed ustioni. In caso di perdite, procedere come descritto di seguito:**
 - rimuovere accuratamente il liquido con un pezzo di stoffa. Evitare il contatto del liquido con la pelle o gli occhi.
 - in caso di contatto con la pelle, la parte del corpo interessata deve essere lavata immediatamente con acqua pulita abbondante, eventualmente neutralizzare il liquido con un acido delicato come ad es. del succo di limone o aceto.
 - in caso di contatto con gli occhi, sciacquare immediatamente con acqua abbondante per almeno 10 minuti e consultare un medico.
- **Non utilizzare batterie ricaricabili danneggiate o modificate. Il funzionamento delle batterie ricaricabili danneggiate o modificate è imprevedibile, queste possono causare incendi, esplosioni o esporre al pericolo di lesioni.**
- **È vietato esporre la batteria ricaricabile all'azione dell'umidità o dell'acqua.**
- La batteria ricaricabile deve essere sempre tenuta lontano da sorgenti di calore. È vietato lasciare la batteria ricaricabile a lungo in luoghi esposti ad alte temperature (in luoghi esposti ai raggi del sole, in prossimità di termosifoni ed in ogni luogo la cui temperatura superi i 50°C).
- **Non esporre la batteria ricaricabile all'azione di fiamme o alte temperature. L'esposizione al fuoco o a temperature superiori a 130°C può causare un'esplosione.**

ATTENZIONE! La temperatura di 130°C può essere espressa come 265°F.

- **Seguire tutte le istruzioni per la carica della batteria ricaricabile, non caricare la batteria ad una temperatura al di fuori della gamma di temperature prevista nei dati nominali nel manuale d'uso. Una ricarica inadeguata o ad una temperatura al di fuori della gamma prevista, può danneggiare la batteria ricaricabile ed aumentare il pericolo di incendio.**

RIPARAZIONE DELLE BATTERIE RICARICABILI:

- **Non è consentito riparare le batterie ricaricabili danneggiate. L'esecuzione di riparazioni della batteria ricaricabile è consentita solo da parte del produttore o presso un centro di assistenza autorizzato.**
- **La batteria ricaricabile esausta deve essere smaltita presso un centro di smaltimento dei rifiuti.**

INDICAZIONI SULLA SICUREZZA INERENTI IL CARICABATTERIE.

- **È vietato esporre il caricabatterie all'azione dell'umidità o dell'acqua. L'ingresso di acqua nel caricabatterie aumenta il rischio di scosse elettriche. Il caricabatterie può essere utilizzato solo in ambienti asciutti.**
- Prima di intraprendere qualsiasi operazione di manutenzione o di pulizia del caricabatterie, scollegarlo dalla rete di alimentazione.
- **Non utilizzare caricabatterie posizionati su superfici infiammabili (ad es. carta, tessuti), o in prossimità di sostanze facilmente infiammabili. A seguito dell'aumento della temperatura del caricabatterie durante il processo di ricarica, sussiste un pericolo di incendio.**
- **Prima di ogni utilizzo, verificare lo stato del caricabatterie, del cavo e della spina. Qualora vengano riscontrati danni, non utilizzare il caricabatterie. È vietato tentare di smontare il caricabatterie. Tutte le riparazioni devono essere affidate**

a un centro di assistenza tecnica autorizzato. Un montaggio inappropriato del caricabatterie espone al rischio di scosse elettriche o di incendio.

- **Bambini e persone disabili fisicamente, emotivamente o mentalmente, ed altre persone la cui esperienza o conoscenza sia insufficiente a consentire l'utilizzo del caricabatterie nel pieno rispetto di tutte le norme di sicurezza, non devono utilizzare il dispositivo senza la supervisione di una persona responsabile. In caso contrario ci si espone al pericolo che il dispositivo non venga manipolato correttamente, a seguito di tale situazione può causare dei danni.**
- **Quando il caricabatterie non è utilizzato, scollegarlo dalla rete elettrica.**
- **Seguire tutte le istruzioni per la carica della batteria ricaricabile, non caricare la batteria ad una temperatura al di fuori della gamma di temperature prevista nei dati nominali nel manuale d'uso. Una ricarica inadeguata o ad una temperatura al di fuori della gamma prevista, può danneggiare la batteria e aumentare il pericolo di incendio.**

RIPARAZIONE DEL CARICABATTERIE

- **Non tentare di riparare il caricabatterie se questo è stato danneggiato. L'esecuzione di riparazioni del caricabatterie è consentita solo da parte del produttore o presso un centro di assistenza autorizzato.**
- **Il caricabatterie deve essere smaltito presso un centro di smaltimento dei rifiuti.**

ATTENZIONE! Il dispositivo non deve essere utilizzato per condurre lavori all'esterno.

Nonostante la progettazione sicura dell'elettrotensile, l'utilizzo di sistemi di protezione e di misure di protezione supplementari, sussiste sempre il rischio residuo di lesioni durante il lavoro.

Le batterie agli ioni di litio, se riscaldate a temperature elevate o cortocircuitate, possono presentare perdite, infiammarsi o esplodere. Le batterie non devono essere conservate in auto durante giornate calde e soleggiate. Non aprire mai le batterie. Le batterie agli ioni di litio contengono dispositivi elettronici di protezione, che se danneggiati, espongono al rischio di incendio o esplosione della batteria.

Legenda dei pittogrammi utilizzati.

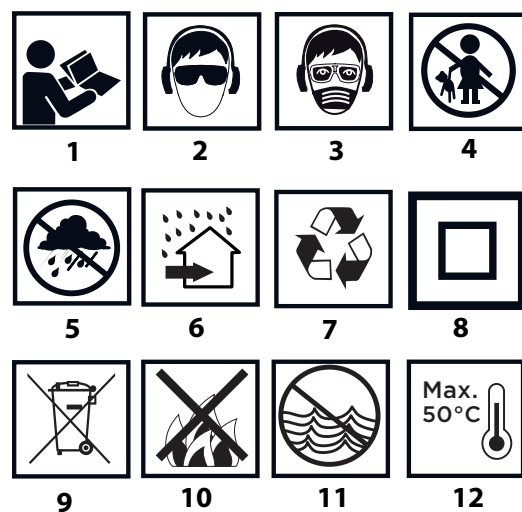

1. Leggere il manuale d'uso, osservare le avvertenze e le istruzioni di sicurezza ivi contenute.
2. Indossare occhiali di protezione e dispositivi di protezione dell'udito.
3. Lavorare indossando una maschera protettiva.
4. Tenere il dispositivo lontano dalla portata dei bambini.

5. Proteggere contro la pioggia.
6. Utilizzare il dispositivo in ambienti chiusi, proteggere contro il contatto con acqua ed umidità.
7. Riciclaggio.
8. Seconda classe di isolamento.
9. Raccolta differenziata.
10. Non gettare le batterie nel fuoco.
11. Pericoloso per l'ambiente acquatico.
12. Non riscaldare oltre i 50°C.

CARATTERISTICHE ED APPLICAZIONI

Il martello perforatore è un elettrotensile manuale alimentato a batteria. L'elettrotensile è azionato da un motore a spazzole a corrente costante. Il trapano perforatore può essere utilizzato in modalità senza percussione o con percussione. Il martello perforatore è progettato per praticare fori in materiali quali legno, metallo, plastica e ceramica in modalità di funzionamento senza percussione; nonché calcestruzzo, pietra, mattoni, ecc. in modalità di funzionamento con percussione. I settori di utilizzo sono i lavori di ristrutturazione ed edili, di falegnameria, nonché tutti i lavori nell'ambito dell'attività amatoriale (hobbistica).



È vietato utilizzare l'elettrotensile in modo non conforme alla sua destinazione d'uso.

DESCRIZIONE DELLE PAGINE GRAFICHE

La numerazione che segue si riferisce agli elementi dell'elettrotensile presentati nelle pagine del presente manuale contenenti illustrazioni.

1. Mandrino SDS-Plus
2. Ghiera di serraggio
3. Selettore del senso di rotazione
4. Interruttore
5. Selettore della modalità di funzionamento
6. Illuminazione
7. Batteria
8. Pulsante di sblocco della batteria
9. Diodi LED
10. Caricabatterie
11. Pulsante di segnalazione dello stato di carica della batteria ricaricabile
12. Segnalazione del livello di carica della batteria ricaricabile (diodi LED).

* Possono avere luogo differenze tra il disegno e il prodotto.

DESCRIZIONE DEI SIMBOLI GRAFICI UTILIZZATI



ATTENZIONE



AVVERTENZA



MONTAGGIO/REGOLAZIONE



INFORMAZIONE

PREPARAZIONE AL FUNZIONAMENTO

RIMOZIONE / INSERIMENTO DELLA BATTERIA



- Posizionare il selettore del senso di rotazione (3) in posizione centrale.
- Premere il pulsante di sblocco della batteria (8) e rimuovere la batteria (7) (fig. A).
- Inserire la batteria carica (7) nell'attacco dell'impugnatura, fino a far scattare il pulsante di sblocco della batteria (8).

RICARICA DELLA BATTERIA



Il dispositivo viene fornito con la batteria parzialmente carica. La ricarica della batteria deve avvenire ad una temperatura ambiente nell'intervallo 4°C - 40°C. Batterie nuove o batterie che non sono state utilizzate a lungo, raggiungono la piena capacità di carica dopo circa 3 - 5 cicli di carica e scarica.



- Rimuovere la batteria ricaricabile (7) dal dispositivo (fig. A).
- Collegare il caricabatterie alla presa di rete (230 V AC).
- Inserire la batteria ricaricabile (7) nel caricabatterie (10) (fig. B). Controllare che la batteria sia correttamente inserita (infilata fino in fondo).



Dopo il collegamento del caricabatterie alla presa di corrente (230 V AC), il LED verde (9) sul caricabatterie si accende per segnalare il collegamento della tensione.

Dopo aver inserito la batteria ricaricabile (7) nel caricabatterie (10), il LED rosso (9) sul caricabatterie si accende per segnalare che è in corso la ricarica della batteria.

Allo stesso tempo i LED verdi (12) dello stato di carica della batteria ricaricabile lampeggiano in diverse configurazioni (vedi descrizione di seguito).

- **Lampeggiamento di tutti i LED** - indica l'esaurimento della batteria ricaricabile e la necessità della sua ricarica.
- **Lampeggiamento di 2 LED** - indica una carica parziale.
- **Lampeggiamento di 1 LED** - indica un elevato livello di carica della batteria.



Dopo aver completato la ricarica della batteria, il LED (9) sul caricabatterie si illumina in verde e tutti i LED dello stato di carica della batteria (12) si accendono con luce costante. Dopo qualche istante (circa 15 s), i LED dello stato di carica della batteria (12) si spengono.



La batteria non deve essere caricata per oltre 8 ore. Il superamento di questo tempo di carica può portare al danneggiamento delle celle della batteria. Il caricabatterie non si spegne automaticamente dopo il completamento della carica della batteria. Il LED verde sul caricabatterie continuerà ad essere acceso. I LED dello stato di carica della batteria si spengono dopo qualche istante. Scollegare l'alimentazione prima di rimuovere la batteria dal caricabatterie. Evitare l'esecuzione in successione di brevi operazioni di ricarica della batteria. Non ricaricare le batterie dopo un breve utilizzo del dispositivo. Una diminuzione significativa nell'intervallo tra le operazioni di ricarica indica che la batteria è esaurita e deve essere sostituita.



Durante il processo di carica le batterie possono raggiungere temperature elevate. Non utilizzare la batteria subito dopo la ricarica - attendere che questa ritorni a temperatura ambiente. Ciò consentirà di evitare il danneggiamento della batteria.

INDICATORE DEL LIVELLO DI CARICA DELLA BATTERIA



La batteria è dotata di un indicatore del livello di carica (3 LED) (12). Per controllare il livello di carica della batteria, premere l'interruttore (11) (fig. C). L'accensione di tutti i LED indica un elevato livello di carica della batteria. L'accensione di 2 LED indica una carica parziale. L'accensione di 1 LED indica che la batteria è scarica e deve essere ricaricata.

MONTAGGIO E SOSTITUZIONE DEGLI UTENSILI DI LAVORO



Il martello perforatore è predisposto per funzionare con utensili di lavoro con attacco del tipo SDS-Plus. Prima di iniziare il lavoro, pulire il martello perforatore e l'utensile di lavoro. Utilizzare del lubrificante e applicare uno strato sottile di grasso sul gambo dell'utensile di lavoro.



Il martello perforatore possiede un sistema di fissaggio a scatto (senza dover abbassare la ghiera di serraggio (2) durante il montaggio dell'utensile di lavoro).



- Posizionare il selettore del senso di rotazione (3) in posizione centrale.

- Inserire il gambo dell'utensile di lavoro nel mandrino (1), inserendolo fino a incontrare resistenza (potrebbe essere necessario ruotare l'utensile di lavoro, fino a portarlo nella posizione corretta) (fig. D).
- L'utensile di lavoro è correttamente fissato, se non è possibile estrarlo senza agire sulla ghiera di serraggio del mandrino.
- Se la ghiera di serraggio (2) non torna completamente nella posizione iniziale, estrarre l'utensile di lavoro e ripetere l'intera operazione.



Un'elevata efficacia di funzionamento del martello perforatore viene assicurata solo utilizzando utensili di lavoro affilati e non danneggiati.

SMONTAGGIO DELL'UTENSILE DI LAVORO



Immediatamente dopo il termine del lavoro gli utensili di lavoro possono trovarsi ad elevate temperature. Evitare il contatto diretto con gli utensili ed utilizzare opportuni guanti protettivi. Gli utensili di lavoro una volta rimossi devono essere puliti.



- Tirare all'indietro e tenere abbassata la ghiera di serraggio del mandrino (2).
- Con l'altra mano estrarre l'utensile di lavoro (fig. D).

PROTEZIONE ANTISOVRACCARICO



Il martello perforatore è dotato di protezione da sovraccarico. L'alberino del martello perforatore si ferma se l'utensile di lavoro si blocca nel materiale, per evitare il sovraccarico dell'elettrotensile.

FUNZIONAMENTO / REGOLAZIONE

ACCENSIONE / SPEGNIMENTO



Accensione - premere il pulsante dell'interruttore (4).

Spegnimento - rilasciare il pulsante dell'interruttore (4).



La gamma di velocità del mandrino viene regolata tramite il grado di pressione esercitata sul pulsante dell'interruttore (4).



La pressione del pulsante dell'interruttore (4) provoca l'accensione del LED (6) che consente l'illuminazione del luogo di lavoro.

SENSO DI ROTAZIONE DESTRA - SINISTRA



Tramite il selettore del senso di rotazione (3) viene selezionato il senso di rotazione dell'alberino del martello perforatore.

Rotazione verso destra - posizionare il selettore (3) a sinistra (fig. E).

Rotazione verso sinistra - posizionare il selettore (3) a destra.

* In alcuni casi la posizione del selettore rispetto al senso di rotazione può essere diversa da quanto descritto. Fare riferimento ai simboli grafici presenti sul selettore o sul corpo dell'elettrotensile.



La posizione di sicurezza è la posizione centrale del selettore del senso di rotazione (3), che previene l'avviamento accidentale dell'elettrotensile.

- In questa posizione non è possibile avviare l'elettrotensile.
- La sostituzione delle punte viene eseguita in questa posizione.
- Prima di avviare l'elettrotensile, controllare che il selettore del senso di rotazione (3) sia nella posizione corretta.



È vietato effettuare cambiamenti del senso di rotazione mentre l'alberino del martello perforatore è in rotazione. Prima di avviare l'elettrotensile, controllare che il selettore del senso di rotazione sia nella posizione appropriata. Non utilizzare il senso di rotazione sinistrorso con la percussione attiva.

SELETTORE DELLA MODALITÀ DI FUNZIONAMENTO



Il martello perforatore è dotato di un commutatore di modalità di funzionamento a 2 posizioni (5). A seconda delle loro regolazioni è possibile eseguire foratura senza percussione, foratura con percussione (fig. F).

La foratura con percussione richiede una lieve pressione del martello perforatore. Una pressione eccessiva non è necessaria e potrebbe provocare il sovraccarico del motore. Controllare regolarmente



lo stato degli utensili di lavoro. In caso di necessità questi devono essere affilati o sostituiti.

Prima di spostare il selettore di modalità di foratura (5), premere il pulsante di blocco „a” (fig. F).

Posizione O = foratura senza percussione (simbolo della punta)

Posizione I = foratura con percussione (simbolo della punta e del martello)



È vietato tentare di spostare la posizione del selettore della modalità di funzionamento mentre il motore del martello è in movimento. Tale azione può danneggiare seriamente il martello perforatore, causando anche il ferimento dell'utente.

FORATURA

- Volendo eseguire fori di grande diametro, si consiglia di eseguire inizialmente un foro di diametro minore, e successivamente allargarlo al diametro desiderato. Procedendo in questo modo si previene la possibilità di sovraccarico del martello perforatore.
- In caso di esecuzione di fori profondi, forare gradualmente a minore profondità, estraendo la punta dal foro per permettere ai trucioli o alla polvere di uscire da quest'ultimo.
- Se la punta si blocca nel materiale durante la foratura, verrà attiva la frizione di sicurezza. Spegnerne immediatamente il martello perforatore, per evitare che si danneggi. Estrarre dal foro la punta bloccata.
- Il martello perforatore deve essere tenuto in asse con il foro praticato. Sarà possibile ottenere prestazioni migliori, tenendo la punta perpendicolarmente alla superficie del materiale perforato. In caso di mancato rispetto della posizione perpendicolare alla superficie durante il funzionamento, la punta potrà bloccarsi o spezzarsi all'interno del foro, con il rischio di lesione per l'utente.



Un'operazione di foratura di lunga durata a bassa velocità espone al rischio di surriscaldamento del motore. Effettuare pause periodiche o permettere che l'elettrotensile funzioni a velocità massima senza carico per circa 3 minuti. Fare attenzione a non coprire le aperture presenti sul corpo, destinate alla ventilazione del motore del martello perforatore.

FORATURA CON PERCUSSIONE

- Scegliere la modalità di funzionamento con percussione.
- Inserire nel mandrino (1) una punta opportuna con attacco del tipo SDS-Plus.
- Per ottenere migliori risultati, utilizzare punte di elevata qualità con placchette al carburo di tungsteno (widia).
- Spingere la punta sul materiale che si intende forare.
- Accendere il martello perforatore premendo l'interruttore (4), il meccanismo del martello perforatore deve funzionare in modo continuo, e l'utensile di lavoro non deve saltellare sulla superficie del materiale forato.
- Se necessario, aumentare la velocità rotativa premendo il tasto dell'interruttore (4).

UTILIZZO E MANUTENZIONE

Prima di intraprendere qualsiasi attività legata all'installazione, alla regolazione, alla riparazione o alla manutenzione, rimuovere la batteria dal dispositivo.

MANUTENZIONE E STOCCAGGIO

- Si consiglia di pulire l'elettrotensile immediatamente dopo ogni utilizzo.
- Per la pulizia è vietato utilizzare acqua o altri liquidi.
- L'elettrotensile deve essere pulito con un panno asciutto o mediante un getto di aria compressa a bassa pressione.
- Non utilizzare solventi o detergenti, in quanto potrebbero danneggiare gli elementi in plastica.
- Pulire regolarmente le feritoie di ventilazione, per evitare il surriscaldamento del motore dell'elettrotensile.

- In caso di eccessive scintille sul commutatore, far controllare le condizioni delle spazzole in grafite del motore da una persona qualificata.
- L'elettrotensile deve essere conservato in un luogo asciutto, fuori dalla portata dei bambini.
- Il dispositivo deve essere conservato con la batteria rimossa dallo stesso.

i Ogni tipo di difetto deve essere eliminato da un punto autorizzato di assistenza tecnica del produttore.

PARAMETRI TECNICI

DATI NOMINALI

Martello perforatore a batteria		
Parametro	Valore	
Tensione della batteria ricaricabile	18 V DC	
Velocità di rotazione	0-900 min ⁻¹	
Frequenza di percussione	0-5000 min ⁻¹	
Energia di percussione	0,8 J	
Tipo di attacco degli utensili di lavoro	SDS Plus	
Diametro massimo di foratura	Acciaio	8 mm
	Calcestruzzo	10 mm
	Legno	16 mm
Classe di isolamento	III	
Peso	1,210 kg	
Anno di produzione	2017	

Batteria ricaricabile per il sistema Graphite Energy+		
Parametro	Valore	
Accumulatore	58G001	58G004
Tensione della batteria ricaricabile	18 V DC	18 V DC
Tipo di batteria ricaricabile	Li-Ion	Li-Ion
Capacità della batteria ricaricabile	2000 mAh	4000 mAh
Gamma di temperature di esercizio	4°C – 40°C	4°C – 40°C
Tempo di ricarica con il caricabatterie 58G002	1 h	2 h
Peso	0,400 kg	0,650 kg
Anno di produzione	2017	2017

Caricabatterie per il sistema Graphite Energy+	
Parametro	Valore
Tipo di caricabatterie	58G002
Tensione di alimentazione	230 V AC
Frequenza di alimentazione	50 Hz
Tensione di carica	22 V DC
Corrente massima di carica	2300 mA
Gamma di temperature di esercizio	4°C – 40°C
Tempo di carica della batteria ricaricabile 58G001	1 h
Tempo di carica della batteria ricaricabile 58G004	2 h
Classe di isolamento	II

Peso	0,300 kg
Anno di produzione	2017

DATI RIGUARDANTI RUMORE E VIBRAZIONI

Informazioni su rumore e vibrazioni.

I livelli del rumore emesso, quali il livello di pressione acustica emesso L_{pA} ed il livello di potenza acustica L_{wA} e l'incertezza di misura K, sono indicati di seguito nelle istruzioni, conformemente alla norma EN 60745.

Il valore delle vibrazioni a_h e l'incertezza di misura K sono riportati di seguito, conformemente alla norma EN 60745-2-6.

Il livello di vibrazione riportato nel presente manuale è stato misurato conformemente alla procedura di misurazione definita nella norma EN 60745, e può essere utilizzato per confrontare gli elettrotensili. Questo inoltre può essere utilizzato per la valutazione preliminare dell'esposizione alle vibrazioni.

Il livello di vibrazioni specificato è rappresentativo per gli impieghi fondamentali dell'elettrotensile. Se l'elettrotensile viene utilizzato per altri impieghi o con altri utensili di lavoro, e se inoltre non viene sottoposto a sufficiente manutenzione, il livello di vibrazioni può differire da quello indicato. Le cause sopra descritte possono aumentare l'esposizione alle vibrazioni durante l'intero periodo di utilizzo.

Per stimare con precisione l'esposizione alle vibrazioni, tenere in considerazione i periodi in cui l'elettrotensile è spento o in cui questo è acceso ma non viene utilizzato. In questo modo, l'esposizione totale alle vibrazioni può essere molto inferiore. Intraprendere ulteriori misure di sicurezza volte a proteggere l'utente contro gli effetti delle vibrazioni, quali: manutenzione di elettrotensili ed utensili di lavoro, mantenimento di un'adeguata temperatura delle mani, corretta organizzazione del lavoro.

Livello di pressione acustica: $L_{pA} = 85,0$ dB (A) $K=3$ dB (A)

Livello di potenza acustica: $L_{wA} = 96,0$ dB (A) $K=3$ dB (A)

Accelerazione ponderata in frequenza delle vibrazioni (impugnatura posteriore):

$a_h = 8,64$ m/s² $K=1,5$ m/s²

Accelerazione ponderata in frequenza delle vibrazioni

(impugnatura anteriore): $a_h = 7,43$ m/s² $K=1,5$ m/s²

PROTEZIONE DELL'AMBIENTE / CE



Le apparecchiature elettriche ed elettroniche non devono essere smaltite con i rifiuti domestici, ma consegnate a centri autorizzati per il loro smaltimento. Informazioni su come smaltire il prodotto possono essere reperite presso il rivenditore dell'utensile o le autorità locali. I rifiuti di apparecchiature elettriche ed elettroniche contengono sostanze inquinanti. Le apparecchiature non riciclate costituiscono un rischio potenziale per l'ambiente e per la salute umana.



Li-Ion

Gli accumulatori / batterie non devono essere smaltiti con i rifiuti domestici, non devono essere gettati nel fuoco o nell'acqua. Batterie danneggiate o esauste devono essere sottoposte ad un corretto riciclaggio ai sensi dell'attuale direttiva sullo smaltimento di pile e batterie.

* Ci si riserva il diritto di effettuare modifiche.

La „Grupa Topex Spółka z ograniczoną odpowiedzialnością” Spółka komandytowa con sede a Varsavia, ul. Pograniczna 2/4 (detta di seguito: „Grupa Topex”) informa che tutti i diritti d'autore sul contenuto del presente manuale (detto di seguito: „Manuale”), che riguardano, tra l'altro, il testo, le fotografie, gli schemi e i disegni contenuti e anche la sua composizione, appartengono esclusivamente alla Grupa Topex sono protetti giuridicamente secondo la legge del 4 febbraio 1994, sul diritto d'autore e diritti connessi (Gazz. Uff. polacca del 2006 n. 90 posizione 631 con successive modifiche). La copia, l'elaborazione, la pubblicazione, la modifica a scopo commerciale, sia dell'intero Manuale che di singoli suoi elementi, senza il consenso scritto della Grupa Topex, sono severamente vietate e comportano responsabilità civile e penale.



VERTALING VAN ORIGINELE GEBRUIKSAANWIJZING ACCU BOORHAMER 58G009

LET OP: VOORDAT MET GEBRUIK VAN HET ELEKTROGEREEDSCHAP TE BEGINNEN, LEES AANDACHTIG DEZE GEBRUIKSAANWIJZING EN BEWAAR HET VOOR LATERE RAADPLEGING.

GEDETAILLEERDE VEILIGHEIDSVOORSCHRIFTEN

BIJZONDERE VOORSCHRIFTEN VAN HET WERK MET DE BOORHAMER

Let op:

Voordat met enige regel-, reparatie- of bedieningswerkzaamheden (uitwisseling van de boor) te beginnen, verwijder de accu uit het gereedschap.

- **Draag de oorbeschermers tijdens het werk met dit apparaat.** Blootstelling aan lawaai kan tot gehoorbeschadiging leiden.
- **Gebruik het toestel met de extra in de set aangeleverde handgrepen.** Verlies van controle kan lichamelijk letsel als gevolg hebben.
- **Indien bestaat er de kans dat het gereedschap verschuilde elektrische leidingen kan aanraken, grijp het alleen aan het geïsoleerde handgrepen.** Het contact van het gereedschap met de kabel onder spanning kan de spanning aan metalen elementen overdragen en elektrocutie van de operateur als gevolg hebben.
- **Gebruik de juiste toestellen om de verschuilde voedingskabels te lokaliseren.** Contact met de leidingen onder spanning kan tot brand of elektrocutie leiden. Beschadiging van gasleiding kan explosie als gevolg hebben. Het indringen in een rioleringsbuis kan een elektrocutie en ernstige materiële schade als gevolg hebben.
- **Houd het toestel altijd met beide handen vast zodat de stabiele lichaamshouding bewaard wordt. Houd de handgrepen schoon.** Het in beide handen vastgehouden toestel in meer veilig.
- Tijdens het gebruik van het toestel sta zeker op de voeten en verzeker je zich dat eronder geen mensen zijn.
- **Vermijd het aanraken van draaiende elementen.** Het aanraken van roterende delen van het toestel, in het bijzonder de toebehoren, kan lichaam letsel als gevolg hebben.
- **Voordat het toestel neer te leggen, wacht totdat deze tot stilstand is gekomen.** Het toestel kan geblokkeerd raken en het verlies van de controle over het elektrogereedschap veroorzaken.
- Richt het werkende toestel nooit in de richting van andere personen nog zichzelf.

JUISTE BEDIENING EN EXPLOITATIE VAN DE ACCU'S

- Het oplaadproces dient altijd onder de controle van de gebruiker te gebeuren.
- Vermijd het opladen van de accu bij temperaturen onder 0°C.
- **Laad de accu's alleen met een door de producent aanbevolen oplader.** Het gebruik van oplader bestemd voor een ander type accu's veroorzaakt het risico van brand.
- **Als de accu in niet in gebruik is, bewaar deze niet in de buurt van metalen voorwerpen, zoals papierclips, munten, sleutels, nagels, schroeven of andere kleine metalen elementen die de klemmen van de accu kunnen sluiten.** Het sluiten van de klemmen van de accu kan brandwonden of brand veroorzaken.

- **Bij beschadiging en/of onjuist gebruik van de accu kunnen er gassen vrijkomen. Verlucht de ruimte en bij klachten neem contact met de arts op.** Gassen kunnen de ademhalingswegen beschadigen.
- **In extreme omstandigheden kan een vloeistof van de accu lekken. Het vloeistof dat uit de accu komt kan irritaties en brandwonden veroorzaken.** Indien de lekkage bevestigd wordt, volg de navolgende instructies:
 - verwijder het vloeistof met een doekje. Vermijd contact met de huid en ogen.
 - bij contact van het vloeistof met de huid, was deze plaats overvloedig met het schoon water of eventueel neutraliseer het vloeistof met gebruik van een zacht zuur, zoals citroensap of azijn.
 - bij contact van het vloeistof met de ogen, spoel deze met een grote hoeveelheid van schoon water door tenminste 10 minuten en raadpleeg de arts.
- **Het is verboden om een beschadigde of gemodificeerde accu te gebruiken.** Beschadigde of gemodificeerde accu's kunnen op een onverwachte manier werken alsook brand, explosie of letsels veroorzaken.
- **De accu mag niet aan de werking van vocht of water worden blootgesteld.**
- Plaats de accu nooit in de buurt van warmtebronnen. Het is verboden om de accu voor een langere tijd in een omgeving waar hoge temperatuur is te laten staan (plaatsen met sterk zonlicht, in de buurt van radiatoren of overal waar de temperatuur boven 50°C is).
- **Stel de accu niet aan de werking van vuur of hoge temperatuur bloot.** Het blootstellen van de accu aan de werking van vuur of temperatuur boven 130°C kan explosie tot gevolg hebben.

LET OP! De temperatuur van 130°C kan ook als 265°F worden aangegeven.

- **Volg alle instructies van het opladen op. Het is verboden om de accu in de temperatuur boven het bereik aangegeven in de tabel met typegegevens in de gebruiksaanwijzing op te laden.** Het onjuist opladen en in de temperatuur buiten het aangegeven bereik kan de accu beschadigen en het risico van brand vergroten.

REPARATIE VAN DE ACCU'S:

- **Het is verboden om de beschadigde accu's te repareren.** Alle reparaties van de accu dienen alleen door de producent of in een geautoriseerde servicedienst uitgevoerd te worden.
- **De afgedankte accu dient aan een inzamelplaats van gevaarlijk afval geleverd worden.**

VEILIGHEIDSAANWIJZINGEN BETREFFENDE DE OPLADER

- **De oplader mag niet aan de werking van vocht of water worden blootgesteld.** Het doordringen van water in de oplader vergroot het risico van de elektrocutie. De oplader mag alleen binnen droge ruimtes gebruikt worden.
- Haal de stekker uit het stopcontact voor het uitvoeren van enig onderhoud of reiniging van de oplader.
- **Gebruik nooit de oplader die op een brandbare ondergrond (bv. papier, textiel) of in de buurt van brandbare stoffen staat.** Door verhoging van de temperatuur van de oplader tijdens het oplaadproces bestaat er een risico van brand.
- **Telkens voordat met het gebruik te beginnen, controleer de toestand van de oplader, leiding en stekker. Bij constatering van beschadigingen – gebruik de oplader niet. Het is verboden om de oplader te demonteren.** Alle reparaties moeten door een erkend bedrijf worden uitgevoerd. Onjuiste montage van de oplader kan tot elektrocutie of brand leiden.

- Laat de oplader niet door kinderen en personen met fysieke, emotionele of psychische beperking alsook personen welke niet voldoende ervaring of kennis om de oplader veilig te gebruiken hebben, gebruiken, tenzij dit onder toezicht van een verantwoordelijke gebeurt. In een ander geval bestaat er een gevaar dat het toestel onjuist bediend wordt wat het risico van letsels met zich meebrengt.
- **Als de oplader niet gebruikt wordt, trek de stekker uit het stopcontact.**
- **Volg alle instructies van het opladen op. Het is verboden om de accu in de temperatuur boven het bereik aangegeven in de tabel met typegegevens in de gebruiksaanwijzing op te laden.** Het onjuist opladen en in de temperatuur buiten het aangegeven bereik kan de accu beschadigen en het risico van brand vergroten.

REPARATIE VAN DE OPLADER

- **Het is verboden om de beschadigde oplader te repareren.** Alle reparaties van de oplader dienen alleen door de producent of in een geautoriseerde servicedienst uitgevoerd te worden.
- **De afgedankte oplader dient aan een inzamelplaats van gevaarlijk afval geleverd worden.**

LET OP! Het toestel is alleen voor binnengebruik bestemd.

Ondanks toepassing van veilige constructie, gebruik van veiligheidsmiddelen en aanvullende beschermende middelen altijd bestaat er een klein risico van lichaamsletsels tijdens de werkzaamheden.

De Li-ion accu's kunnen uitlekken, in brand vliegen of exploderen bij verhitting tot hoge temperaturen of bij kortsluiting. Bewaar ze niet in de auto tijdens warme en zonnige dagen. Open de accu niet. De Li-ion accu's bevatten elektronische veiligheidsvoorzieningen die kunnen ontploffen of ontbranden als ze beschadigd zijn.

Uitleg van de gebruikte pictogrammen

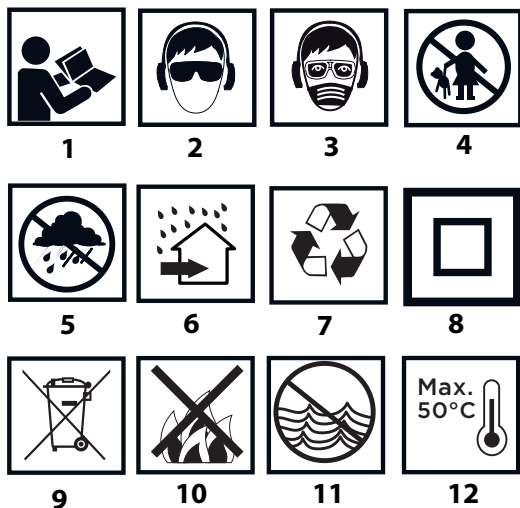

1. Lees de gebruiksaanwijzing, volg de waarschuwingen en veiligheidsaanwijzingen op.
2. Gebruik veiligheidsbril en gehoorbescherming.
3. Werk in een beschermende masker.
4. Laat kinderen niet in de buurt van het gereedschap komen.
5. Bescherm tegen regen.
6. Voor binnengebruik bestemd, bescherm tegen water en vocht.
7. Recycleage.
8. Tweede veiligheidsklasse.
9. Selectief inzamelen.
10. Accucellen niet in het vuur werpen.

11. Ze vormen een bedreiging voor het watermilieu.
12. Het opwarmen boven 50°C niet toelaten.

OPBOUW EN BESTEMMING

De boorhamer is een elektrogereedschap door de accu aangedreven. Het toestel wordt door een eenfasige cummutator motor van constante stroom. De boorhamer kan met en zonder slag gebruikt worden. Het is bestemd voor het boren t in hout, metaal, kunststoffen en keramiek zonder slagmodus alsook in beton, steen, bouwsteen evz. met slagmodus. De toepassingsgebieden zijn renovatie- en bouwwerkzaamheden, timmerwerkzaamheden en allerlei amateurmatige werkzaamheden (knutselwerk).



Gebruik het elektrogereedschap alleen in overeenstemming met het beoogde doel.

BESCHRIJVING VAN GRAFISCHE PAGINA'S

De onderstaande nummering heeft betrekking op de elementen van het toestel weergegeven op de grafische pagina's van deze gebruiksaanwijzing.

1. SDS-Plus boorkop
2. Klemhuls
3. Draairichting schakelaar
4. Hoofdschakelaar
5. Werkmodi-knop
6. Verlichting
7. Accu
8. Schakelaar van accumontage
9. LED diodes
10. Oplader
11. Knop van de indicatie van de oplaadstatus van de accu
12. Indicatie van de oplaadstatus van de accu (LED diode).

* Er kunnen verschillen tussen de afbeelding en het product optreden.

OMSCHRIJVING VAN DE GEBRUIKTE GRAFISCHE TEKENS



WERKVOORBEREIDING

ACCU PLAATSEN / VERWIJDEREN

- Plaats de draairichting schakelaar (3) in de midden stand.
- Druk op de blokkadeknop van de accu (8) en schuif de accu (7) weg (afb. A).
- Plaats de opgeladen accu (7) in het handvat zodat de knoppen van de blokkade een geluid geven (8).

ACCU OPLADEN

- Het toestel wordt tezamen met gedeeltelijk opgeladen accu geleverd. Het opladen van de accu dient in de temperatuur tussen 4°C - 40°C te gebeuren. Een nieuw accu of een door een langere periode niet gebruikte accu gaat de volledige aandrijvingsvermogen na ong. 3 - 5 oplaadbeurten bereiken.
- Verwijder de accu (7) uit het toestel (afb. A).
- Steek de oplader in het stopcontact (230 V AC).
- Schuif de accu (7) in de oplader (10) (afb. B). Controleer of de accu juist geplaatst werd (tot het einde ingeschoven).

 Na aansluiting van de oplader op het netwerk (**230 V AC**) gaat de groene diode (**9**) op de oplader branden, wat het aansluiten van de spanning weergeeft.

Na het plaatsen van de accu (**7**) in de oplader (**10**) gaat de rode diode (**9**) op de oplader branden, wat het opladen van de accu weergeeft.

Tegelijkertijd gaan de groene diodes (**12**) van de indicatie van de oplaadstatus met een pulslicht in verschillende combinaties branden (zie eronder).

- **Pulslicht van alle diodes** - de accu is leeg en moet worden opgeladen.
- **Pulslicht van 2 diodes** - accu is gedeeltelijk leeg.
- **Pulslicht van 1 diode** - accu is bijna volgeladen.

 Als de accu vol is, gaat de diode (**9**) op de oplader met een groen licht branden en alle diodes van de indicatie van de oplaadstatus van de accu (**12**) gaan met een constant licht branden. Na een bepaalde tijd (ong. 15 sec.) gaan de diodes van de oplaadstatus van de accu (**12**) dimmen.

 De accu mag niet langer dan 8 uur worden opgeladen. De overschrijding van deze tijd kan een beschadiging van de cellen van de accu als gevolg hebben. Na het volladen van de accu gaat de oplader niet automatisch uit. De groene diode op de oplader gaat steeds branden. De diodes van de indicatie van de oplaadstatus van de accu gaan na een bepaalde tijd dimmen. Voordat de accu uit de oplader weg te nemen, onderbreek de verbinding met de spanning. Vermijd korte, opeenvolgende oplaadbeurten. Laad de accu's niet bij na een kort gebruik van het toestel. Een aanzienlijke verkorting van de tijd tussen de nodige oplaadbeurten houdt in dat de accu verbruikt en uitgewisseld dient te worden.

 Tijdens het oplaadproces raken de accu's heet. Begin nooit met het werk als de accu pas opgeladen werd – wacht totdat de accu tot de kamertemperatuur afkoelt. Op die manier kunnen de beschadigingen van de accu worden voorkomen.

INDICATIE VAN DE OPLAADSTATUS VAN DE ACCU

 De accu is voorzien van een indicatie van de oplaadstatus van de accu (3 LED diodes) (**12**). Om de oplaadstatus van de accu te checken, druk op de knop van de indicatie van de oplaadstatus (**11**) (afb. C). Het branden van alle 3 diodes geeft een hoog oplaadniveau van de accu weer. Het branden van 2 diodes geeft een gedeeltelijk lege accu weer. Het branden van alleen maar 1 diode geeft een lege accu en de noodzaak van het opladen weer.

MONTAGE EN UITWISSELING VAN DE WERKSTUKKEN

 De boorhamer is voor het werk met werktuigen met SDS-Plus boorkoppen aangepast. Alvorens met het werk te beginnen, reinig de boorkop en het werktuig. Plaats een beetje smeer op de pen van het werktuig.

 De boorhamer is voorzien van een clic- clic systeem (tijdens montage van het werktuig hoeft de klemhuls (**2**) niet afgetrokken te worden).

- Plaats de draairichting schakelaar (**3**) in de midden stand.
- Plaats de pin van het werkstuk in de boorkop (**1**), totdat een weerstand voelbaar is (het werkstuk dient zo geplaatst te worden, zodat het de juiste positie bereikt) (afb.D).
- Het werktuig zit goed als het niet mogelijk is om het zonder de klemhuls af te trekken weg te nemen.
- Indien de klemhuls (**2**) niet in de vorige positie terugkomt, neem het werktuig weg en herhaal de gehele operatie.

 De hoge efficiency van de boorhamer wordt bereikt alleen bij toepassing van scherpe en niet beschadigde werktuigen.

DEMONTAGE VAN HET WERKSTUK

 Na beëindiging van het werk kan het werktuig heet zijn. Vermijd het direct contact en gebruik beschermende werkhandschoenen. Na gebruik maak de werktuigen schoon.

- Trek naar achteren en houd de klemhuls (**2**) vast.
- Met de tweede hand trek het werkstuk naar voren (afb. D).

OVERBELASTINGSKOPPEL

 De boorhamer is van intern ingestelde overbelastingkoppel voorzien. De spil van de boorhamer stopt als het werktuig klem raakt waardoor een overbelasting van het elektrogereedschap kon ontstaan.

WERK / INSTELLINGEN

AAN-/UITZETTEN

- **Aanzetten** – druk op de hoofdschakelaar (**4**).
- **Uitzetten** – maak de hoofdschakelaar (**4**) los.

 Het bereik van het toerental wordt door de drukkracht op de hoofdschakelaar (**4**) geregeld.

 Elk indrukken van de hoofdschakelaar (**4**) laat de diode (LED) (**6**) die het werkplek verlicht branden.

DRAAIRICHTING NAAR RECHTS - NAAR LINKS

 De draairichting van de spil wordt met behulp van de draairichting schakelaar (**3**) gekozen.

Naar rechts draaien – zet de schakelaar (**3**) helemaal naar links. (afb. E).

Naar links draaien – zet de schakelaar (**3**) helemaal naar rechts.

* In sommige gevallen kan de positie van de schakelaar ten opzichte van de draairichting verschillend zijn dan beschreven. Volg de grafische tekens op de draairichting schakelaar of de behuizing van het toestel.

 Een veilige positie van de draairichting schakelaar (**3**) die het ongewenst starten van het elektrogereedschap onmogelijk maakt, bevindt zich in het midden.

- In deze positie kan het toestel niet ingeschakeld worden.
- In deze positie kunnen de boren uitgewisseld worden.
- Alvorens het toestel in te schakelen, controleer of de draairichting schakelaar (**3**) in de juiste positie zich bevindt.

 Het is verboden om de draairichting tijdens het draaien van de spil van de boorhamer te wijzigen. Voordat het toestel aan te zetten, controleer of de draairichting schakelaar in de juiste positie zich bevindt. Gebruik de draairichting naar links nooit tezamen met de hamer-functie.

WERKMODI-KNOP

 De boorhamer is van een 2-standen werkmodi-knop (**5**) voorzien. De mogelijke werkmodi zijn: boren zonder of met hamer-functie (afb. F).

Het boren met de hamer-functie eist een geringe druk op de boorhamer. Te grote druk kan onnodig te grote belasting op de motor uitoefenen. Controleer regelmatig de technische toestand van de werkstukken. Indien nodig dienen de werkstukken geslepen of uitgewisseld worden.

 Voor de wijziging van de werkmodi-knop (**5**) druk op de blokkade van de „a” schakelaar (afb. F).

Pos. O - Boren zonder hamer-functie (hamersymbool)

Pos. I - boren met hamer-functie (boor- en hamersymbool)

 Het is verboden om de ligging van de draaiknop tijdens het werk als de spil draait, proberen te wijzigen. Zulke handeling kon tot ernstige beschadiging van de boorhamer leiden en zelfs tot letsels van de gebruiker.

BOREN VAN OPENINGEN

- Indien een grote opening geboord moet worden, is het aangeraden om eerst een kleinere opening te maken en daarna deze uit te breiden. Op die manier gaat de boorhamer niet overbelast raken.
- Bij de uitvoering van diepe openingen boor eerst op kleinere diepte en trek de boor terug om het stof uit de opening te kunnen verwijderen.

- Bij het klemraken van de boor tijdens het boren, gaat de overbelastingkoppel werken. Zet de boorhamer onmiddellijk uit zodat deze niet beschadigd raakt. Verwijder de klemgerakte boor uit de opening.
- Houd de boormachine in de as van de geboorde opening. Het meest effectieve werking vindt plaats bij de verticale positie van de boor ten opzichte van het bewerkte materiaal. Indien de boor niet verticaal geplaatst is, kan het klemraken of breken van de boor in de opening plaatsvinden wat letsels van de gebruiker als gevolg kan hebben.



Het langdurig boren bij laag toerental van de spil kan oververhitting van de motor veroorzaken. Neem regelmatig pauzes bij het werk of laat het toestel voor ca. 3 minuten op het maximale toerental zonder belasting werken. Let op dat de ventilatieopeningen in de behuizing van de boorhamer niet bedekt zijn.

BOREN MET DE HAMER-FUNCTIE



- Kies de juiste werkmodi, namelijk boren met hamer-functie.
- Plaats de juiste boor van SDS-PLUS type in de boorkop (1).
- Om het beste resultaat te verkrijgen, gebruik alleen hoge kwaliteit Widia-boren.
- Druk de boor op het bewerkte materiaal.
- Zet de boorhamer door op de hoofdschakelaar (4) te drukken aan, de boorhamer dient vloeibaar te werken en het werkstuk mag niet van het bewerkte materiaal stuiten.
- Indien nodig vergroot het toerental door op de hoofdschakelaar (4) te drukken.

BEDIENING EN ONDERHOUD



Voordat met enige installatie-, regel-, reparatie- of bedieningswerkzaamheden te beginnen, verwijder de accu uit het gereedschap.

ONDERHOUD EN OPSLAG



- Het is aangeraden om het toestel direct na elk gebruik te reinigen.
- Gebruik geen water of andere vloeistoffen voor reiniging.
- Het toestel dient met gebruik van een droog doekje of zacht perslucht gereinigd te worden.
- Gebruik geen reinigingsmiddelen noch oplosmiddelen zodat de kunststof onderdelen niet beschadigd raken.
- Reinig regelmatig de ventilatieopeningen in de behuizing van de motor, zodat het toestel niet oververhit raakt.
- Bij te grote vonkproductie op de commutator dient de controle van de staat van de koolborstels door een vakbekwame medewerker uitgevoerd te worden.
- Bewaar het toestel altijd op een droge plek en buiten bereik van kinderen.
- Bewaar het toestel met de verwijderde accu.



Allerlei soorten van stoornissen dienen door een geautoriseerde servicedienst van de producent verwijderd te worden.

TECHNISCHE PARAMETERS

TYPEPLAATJE

Accu boorhamer	
Parameter	Waarde
Spanning van de accu	18 V DC
Toerental	0-900 min ⁻¹
Frequentie van de slagen	0-5000 min ⁻¹
Slagkracht	0,8 J
Boorkop	SDS Plus

Maximale diameter van de spil	Staal	8 mm
	Beton	10 mm
	Hout	16 mm
Veiligheidsklasse		III
Massa		1,210 kg
Bouwjaar		2017

Graphite Energy+ SYSTEEM ACCU		
Parameter	Waarde	
Accu	58G001	58G004
Spanning van de accu	18 V DC	18 V DC
Soort accu	Li-Ion	Li-Ion
Capaciteit van de accu	2000 mAh	4000 mAh
Bereik van de omgevingstemperatuur	4°C – 40°C	4°C – 40°C
Oplaaftijd met 58G002 oplader	1 h	2 h
Massa	0,400 kg	0,650 kg
Bouwjaar	2017	2017

Graphite Energy+ systeem oplader	
Parameter	Waarde
Soort oplader	58G002
Voedingsspanning	230 V AC
Frequentie	50 Hz
Oplaadspanning	22 V DC
Max. oplaadstroom	2300 mA
Bereik van de omgevingstemperatuur	4°C – 40°C
Oplaaftijd van 58G001 accu	1 h
Oplaaftijd van 58G004 accu	2 h
Veiligheidsklasse	II
Massa	0,300 kg
Bouwjaar	2017



GEGEVENS BETREFFENDE LAWAAI EN TRILLINGEN

Informatie betreffende lawaai en trillingen

Het niveau van het geëmitteerde lawaai, zoals akoestische druk niveau L_{pA} en akoestische kracht niveau L_{wA} en meetonzekerheid K worden eronder conform de norm EN 60745 aangegeven. De waarde van trillingen a_h en meetonzekerheid K worden eronder conform de norm EN 60745-2-6 aangegeven. Het in deze gebruiksaanwijzing aangegeven niveau van trillingen werd conform de procedure van de norm EN 60745 gemeten en kan voor vergelijking van elektrogereedschap gebruikt worden. Het kan eveneens voor voorlopige beoordeling van de blootstelling aan trillingen gebruikt worden. Het aangegeven niveau van trillingen is kenmerkend voor de basis toepassingsgebieden van het elektrogereedschap. Bij toepassing voor andere doeleinden of met andere werkstukken alsook bij gebrekkig onderhoud kan het trillingenniveau veranderen. De bovenstaande omstandigheden kunnen de blootstelling aan trillingen tijdens het werk verhogen. Om de blootstelling aan trillingen goed te schatten, neem de periodes van het uitzetten van het elektrogereedschap of de periodes van het aanzetten zonder gebruik in acht. Op die manier kan de totale blootstelling aan trillingen aanzienlijk lager zijn. Voer de extra veiligheidsmaatregelen in om de gebruiker

tegen de risico's van trillingen te beschermen, zoals: onderhoud van het elektrogereedschap en werkstukken, verzekering van de juiste temperatuur van de handen, juiste organisatie van het werk.

Akoestische druk niveau: $L_{pA} = 85,0 \text{ dB (A) K=3dB (A)}$

Akoestische kracht niveau: $L_{WA} = 96,0 \text{ dB (A) K=3dB (A)}$

Waarde van de trillingen versnelling (achterste handgreep)

$a_h = 8,64 \text{ m/s}^2 \text{ K} = 1,5 \text{ m/s}^2$

Waarde van de trillingen versnelling (voorste handgreep)

$a_h = 7,43 \text{ m/s}^2 \text{ K} = 1,5 \text{ m/s}^2$

MILIEUBESCHERMING / CE

	<p>De elektrisch aangedreven producten mogen niet met het huishoudelijk afval worden afgevoerd, maar moeten voor het hergebruik in aangepaste faciliteiten worden gebracht. Nodige informatie kunt u bij de verkoper of plaatselijke autoriteiten verkrijgen. De afgedankte elektrische en elektronische apparatuur bevat stoffen gevaarlijk voor het milieu. De apparatuur die niet aan recycling wordt onderworpen, vormt een potentiële bedreiging voor het milieu en de menselijke gezondheid.</p>
---	--

 <p>Li-Ion</p>	<p>Accu's / batterijen mogen niet met het huishoudelijk afval worden afgevoerd, het is eveneens verboden om in vuur of water te werpen. Laat de beschadigde of afgedankte accu's op een juiste manier recycleren conform de geldende richtlijn inzake utilisatie van accu's en batterijen.</p>
--	--

* Wijzigingen voorbehouden.

„Topex Groep Vennootschap met beperkte aansprakelijkheid [Grupa Topex Spółka z ograniczoną odpowiedzialnością]” Commanditaire Vennootschap [Spółka komandytowa] met zetel te Warszawa, ul. Pograniczna 2/4 (verder: „Topex Groep”) deelt u mede, dat alle auteursrechten op de inhoud van deze gebruiksaanwijzing (verder: „Gebruiksaanwijzing”), waaronder de tekst, geplaatste foto's, schema's, tekeningen, alsook de opbouw aan Topex Groep behoren en worden op basis van de Wet van 4 februari 1994 inzake auteursrechten en aanverwante rechten (Stb. 2006, Nr. 90, Pos. 631 met latere aanpassingen) beschermd. Kopiëren, bewerken, publiceren en modificeren voor handelsdoeleinden van deze Gebruiksaanwijzing alsook enkele delen ervan zonder schriftelijke toestem



graphite.pl