

Einhell®

CC-PO 90

UKR Оригінальна інструкція
з експлуатації
Полірувальна машина



Art.-Nr.: 20.931.73

I.-Nr.: 11016

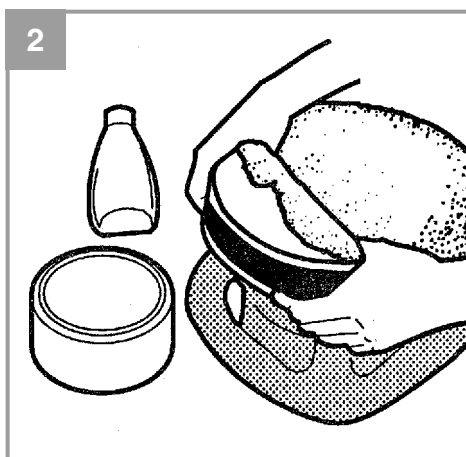
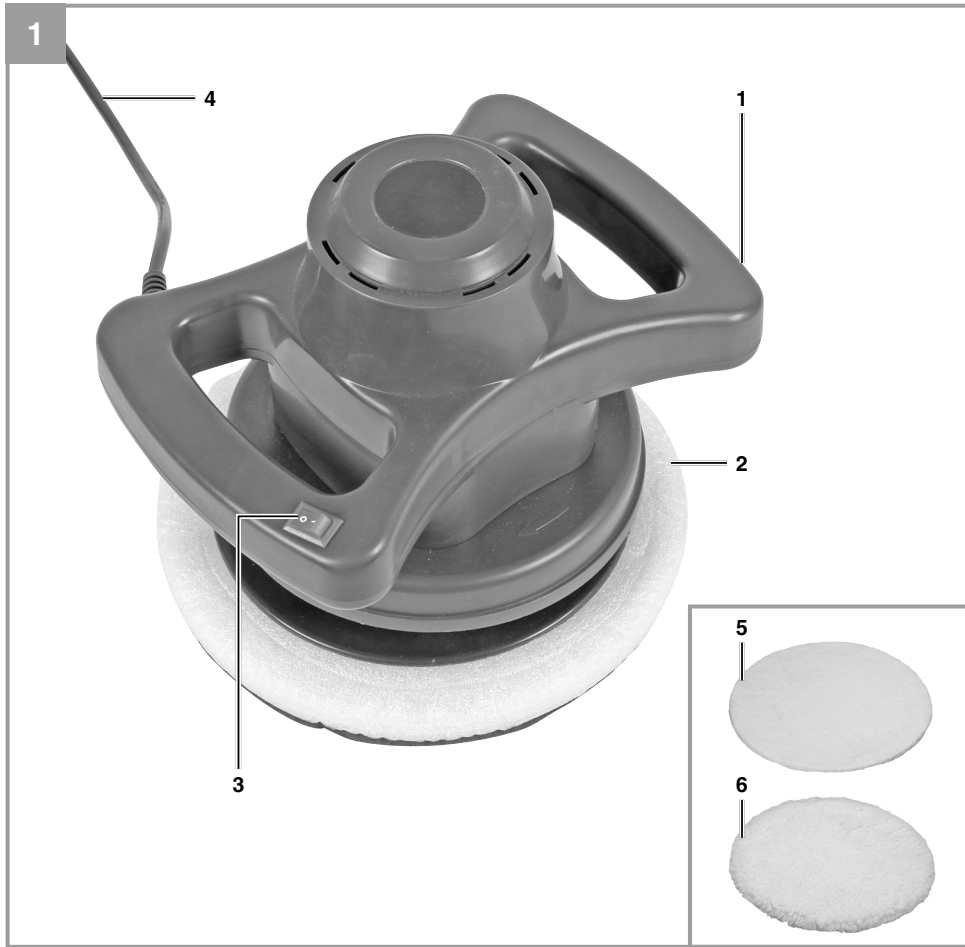

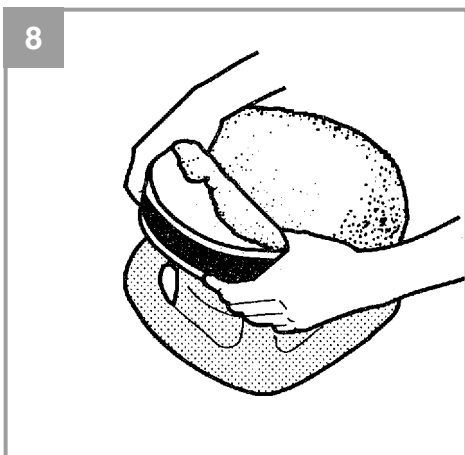
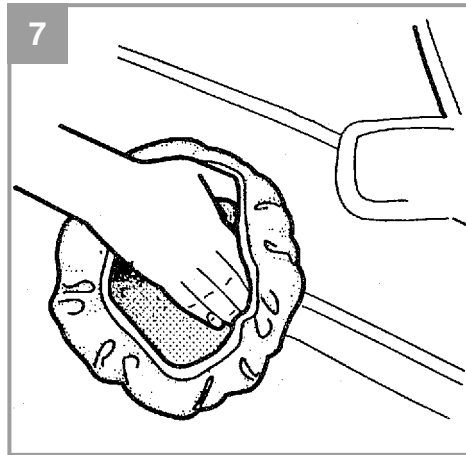
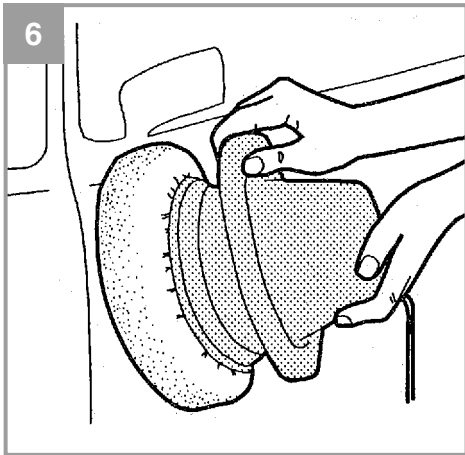
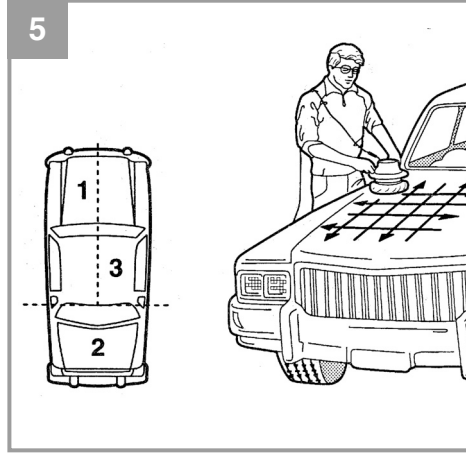
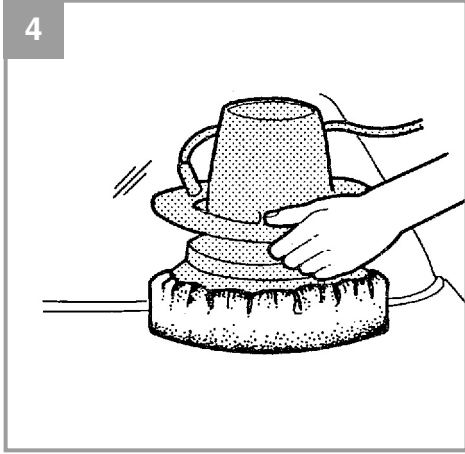

⚠ Увага!

При користуванні приладами слід дотримуватися певних заходів безпеки, щоб запобігти травмуванню і пошкодженням. Тому уважно прочитайте цю інструкцію з експлуатації. Надійно зберігайте її, щоб викладена в ній інформація була у вас постійно під руками. У випадку, якщо ви повинні передати прилад іншим особам, передайте їм, будь ласка, також і цю інструкцію з експлуатації. Ми не несемо відповідальності за нещасні випадки або пошкодження, які виникли внаслідок недотримання цієї інструкції.

1. Вказівки по техніці безпеки**⚠ УВАГА!**

Прочитайте всі вказівки та інструкції з техніки безпеки Недотримання вказівок та інструкцій з техніки безпеки може стати причиною виникнення електричного удару, пожежі та/або важкого травмування. **Зберігайте вказівки та інструкції з техніки безпеки на майбутнє.**

Цей пристрій не дозволяється використовувати дітям. За дітьми повинні доглядати, щоб вони не гралися з цим приладом. Приладом не дозволяється користуватись людям з фізичними чи ментальними обмеженнями.

Інформація з техніки безпеки

- Переконайтесь, що полірувальний пад надійно закріплений на диску.
- Не торкайтесь частин, що обертаються!
- Перед включенням переконайтесь, що полірувальний диск не заблокований і може обертатись безпечно.
- Постійно перевіряйте полирувальні пади на предмет пошкоджень.
- Негайно замінійте подкожені чи порвані полірувальні пади.
- Не вмикайте прилад доки полірувальний диск не торкнеться поверхні, яку ви бажаєте полірувати.
- Не використовуйте ніякі абразиви - вони можуть пошкодити лак.
- Під час полірування може появиться шкідливий пил. Одягайте захисну маску, щоб забезпечити себе від дихання цим пилом.

2. Опис приладу і об'єм поставки**2.1 Опис приладу (Мал. 1)**

1. Ручка
2. РПолірувальний диск
3. Кнопка Вкл/Викл
4. Кабель живлення
5. Текстильний полірувальний пад
6. Синтетичний полірувальний пад

2.2 Об'єм поставки

Перевірте об'єм поставку заявленому комплекту.

- Відкрийте опакування та обережно дістаньте прилад.
- Зніміть пакувальний матеріал.
- Перевірте комплектність поставки.
- Перевірте, чи немає пошкоджень на приладі та комплектуючих.
- Якщо можливо, зберігайте опакування протягом всього гарантійного строку.

Важливо!

Прилад та опакування не є іграшками для дітей! Дітям заборонено гратись пластиковими торбинами, плівкою та дрібними деталями!

- Полірувальна машина
- Текстильний полірувальний пад
- Синтетичний полірувальний пад
- Оригінальна інструкція з експлуатації

3. Застосування за призначенням

Пристрій розроблений виключно для натирання/полірування і вошіння лаку моторних транспортних засобів, човнів чи мобільних будиноків.

Машину слід використовувати тільки згідно з її призначенням. Жодне інше використання машини, що виходить за вказані межі, не відповідає її призначенню. За несправності або травми будь-якого виду, які виникли внаслідок використання машини не за призначенням, відповідальність несе не виробник, а користувач.

Враховуйте, будь ласка, те, що за призначенням наші прилади не сконструйовані для виробничого, ремісничого чи промислового застосування. Ми не беремо на себе жодних гарантій, якщо прилад застосовується на виробничих, ремісничих чи промислових підприємствах, а також при виконанні інших прирівняних до цього робіт.

4. Технічні параметри

Напруга живлення:230В ~ 50Гц
 Потужність:90 Вт
 Швидкість вібрацій:3700 хв⁻¹
 Полірувальний диск:Ø 240 мм
 Клас захисту:II/II
 Вага:2.1 кг

Шуми та вібрація

Параметри шумів та вібрації визначені у відповідності з Європейським стандартом EN 60745.

L_{pA} рівень звукового тиску60,1 дБ(A)
 K_{pA} похибка3 дБ
 L_{WA} рівень звукової потужності71,1 дБ(A)
 K_{WA} похибка3 дБ

Носіть навушники.

Вплив шуму може стати причиною втрати слуху.

Значення емісії коливань $a_n = 9.619 \text{ м/с}^2$
 K похибка = 1.5 м/с^2

Попередження!

Зазначена величина емісії коливань вимірювалась відповідно до стандартизованого процесу випробувань, вона може змінюватись в залежності від способу використання електроінструмента, в окремих випадках її значення може бути більшим, ніж занотоване тут.

Зазначена величина емісії коливань може використовуватись для порівняння інструментів між собою.

Зменшуйте вібрацію та утворення шуму до мінімального рівня.

- Застосовуйте тільки бездоганно функціонуючі приладдя.
- Регулярно проводіть технічний догляд приладу та чистіть його.
- Узгодьте свій стиль праці з роботою приладу.
- Не перевантажуйте прилад.
- Вимикайте прилад, якщо ви ним не користуєтесь.
- Носіть робочі рукавиці.

Залишкові ризики

Навіть при належному використанні даного пристрою існують залишкові ризики. Слід рахуватись з наступними ризиками, обумовленими конструкцією та виконанням даного пристрою:

1. Ураження легень, якщо нехтувати належними масками-респіраторами, захищаючими від пилу.
2. Ураження органів слуху, якщо нехтувати належними засобами захисту органів слуху.
3. Шкода здоров'ю, обумовлена вібрацією кисті та руки за умови довготривалого використання інструмента або за умови неналежного використання та неналежного техобслуговування.

5. Перед початком роботи

Перед включенням пристрою у розетку переконайтеся, що технічні характеристики пристрою співпадають з характеристиками електромережі.

Перш ніж проводити налаштування приладу, завжди витягайте мережевий штекер з розетки.

6. Функціонування

6.1 Установлення полірувального паду на полірувальний диск (Мал. 2)

1. Переверніть полірувальну машину так, щоб полірувальний диск був зверху.
2. Натягніть полірувальний пада на полірувальний диск (Мал. 2). Переконайтесь що текстильний полірувальний пада не містить зайвих частинок.

6.2 Нанесення полірувальної пасти на текстильний полірувальний пада (Мал. 3)

Примітка: Використовуйте високоякісні полірувальні продукти і виконуйте інструкції виробника цих продуктів. Нанесіть полірувальну пасту на текстильний пада таким чином, щоб всю площу пада вкривав тонкий шар продукту.

Примітка: Нанесення занадто товстого шару пасти призведе до проблем з подальшим видаленням пасти з лакофарбового шару і не поліпшить результат.

6.3 Включення і застосування полірувальних продуктів до лакофарбового покриття

Примітка: Лакофарбове покриття повинно бути чистим і повністю сухим.

1. Змастіть текстильним падом ті частини лакофарбової поверхні, які ви хочете відполірувати. Це дозволить нанести увесь полірувальний продукт на пада і/або на всю площу лакофарбового покриття, яку ви захочете відполірувати.
2. Міцно тримайте машину обидвома руками за ручку, розташуйте машину на тій частині лакофарбового покриття, яку ви хочете відполірувати (Мал. 4) і включіть пристрій, натиснувши кнопку Вкл/Викл (Мал.1/поз.3).
3. Спершу працюйте над поверхнями великої площі, такими як капот, дах (Мал. 5), потім над малими поверхнями, такими як двері і крила (Мал. 6). Плавно водіть пристроєм по лакофарбовому покриттю, не притискаючи пристрій.
4. Виключіть пристрій, натиснувши кнопку Вкл/Викл (Мал. 1 / поз. 3) перед тим, як убраться її з лакофарбового покриття.
5. Для важкодоступних місць, зніміть текстильний полірувальний пада з поліру-

вального диску і продовжуйте роботу над цими мяцями вручну (Мал. 7).

6.4 Полірування лакофарбового покриття синтетичним падом

Примітка: Ви можете починати полірування після того, як з лакофарбового покриття висохнуть всі полірувальні продукти, які були застосовані до цього. Вологі пасти будуть розмазуватися синтетичним падом.

1. Змініть текстильний пада синтетичним падом. Переконайтесь що синтетичний полірувальний пада не містить зайвих частинок.
2. Видаліть шар поліролі таким же чином, яким ви нанесли полірувальний продукт на лакофарбову поверхню.

7. Заміна кабеля живлення

Якщо провід для під'єднання цього приладу до електромережі пошкоджений, то для запобігання виникнення нещасних випадків його повинен замінити виробник або його сертифікована сервісна служба чи інший кваліфікований спеціаліст.

8. Чистка, технічне обслуговування

Перед початком всіх робіт по чистці від'єднайте мережевий штекер приладу від мережі.

8.1 Чистка

- Тримайте всі вентиляційні отвори чистими. Прилад протирайте чистою ганчіркою чи продувайте стисненим повітрям з невеликим тиском.
- Рекомендуємо чистити прилад зразу ж після кожного використання.
- Регулярно протирайте прилад вологою ганчіркою з невеликою кількістю мила. Не використовуйте очищуючі засоби чи розчинники вони можуть пошкодити пластикові частини приладу. Слідкуйте за тим, щоб в середину приладу не потрапила вода.
- Мийте полірувальні пади тільки руками і давайте їм висохнути.
- Коли полірувальна машина не використо-

вується, вона повинна зберігатися лицьовою стороною вгору без полірувального паду, щоб пад міг висохнути і прийняти оригінальну форму.

8.2 Технічне обслуговування

В середині приладу частини, що потребують технічного обслуговування, відсутні.

9. Утилізація та вторинне використання

Прилад знаходиться в упакованні, щоб запобігти пошкодженню при транспортуванні. Це опаку-вання є сировиною, яка придатна для вторин-ного використаня або для утилізації. Прилад та комплектуючі до нього виготовлено з різних матеріалів, наприклад, з металів та пластмаси. Прилади, які вийшли з ладу, не є побутовим сміттям. Прилад слід здати у відповідний пункт прийому, щоб його було утилізовано належним чином. Якщо місцезнаходження таких пунктів прийому невідомо, слід звернутись до місцевої адміністрації.

10. Зберігання

Зберігайте прилад та комплектуючі в недоступному для дітей темному та сухому приміщенні без мінусових температур. Оптимальна температура зберігання - від 5 до 30°C. Зберігайте пристрій в оригінальному упакованні.