

КУХОННА ВИТЯЖКА

КЕРІВНИЦТВО З ЕКСПЛУАТАЦІЇ



МОДЕЛЬ PUNTO

ОПИС ВИРОБУ



Рисунок 1

- 1) Плоский корпус вытяжки
- 2) Підсвічування конфорок
- 3) Алюмінієвий касетний фільтр
- 4) Панель керування

Розміри витяжки



Схема 1

ЗАСТЕРЕЖЕННЯ ТА ЗАХОДИ БЕЗПЕКИ

- * Цей пристрій розроблений для побутового використання.
- * Ваш пристрій живиться від напруги 220-240 Вольт ~ 50Герц
- * Заземлена штепсельна вилка приєднана до електричного мережевого кабелю Вашого виробу. Цей кабель повинен мати стаціонарне з'єднання з заземленою розеткою.
- * Встановлення всіх електричних мереж повинні здійснювати кваліфіковані електрики.
- * Збирання особами, які не мають відповідного дозволу, може призвести до погіршення експлуатаційних характеристик, пошкодження продукту та ушкодження людей.
- * Під час встановлення слід запобігати перебуванню кабелю живлення під тиском або його згинанню. Мережеві провали не повинні бути розташовані поруч із плитами, оскільки це може призвести до займання у разі їх розплавлення.
- * Заборонено приєднувати вилку до розетки до завершення встановлення виробу.
- * Вилка повинна бути розташована в доступному місці для того, щоб у разі небезпеки її можна було швидко від'єднати.
- * Заборонено торкатися ламп, якщо вони ввімкнені протягом тривалого часу. Нагріті лампи можуть ушкодити Ваші руки.
- * Кухонні витяжки розроблені для звичайного приготування їжі в домашніх умовах. У разі їх використання не за призначенням виникає небезпека пошкодження, що, в свою чергу, передбачає скасування гарантії.
- * Виконуйте правила та рекомендації щодо видалення повітря, розроблені компетентними установами (ці правила не стосуються пристроїв, не обладнаних витяжною трубою).
- * Заборонено приготування їжі з використанням відкритого вогню під цим пристроєм.
- * Вмикайте Ваш пристрій після того, як Ви поклали на конфорки каструлю, сковороду і т.д. У протилежному випадку висока температура може призвести до деформації деяких деталей Вашого виробу.
- * Перед тим, як знімати каструлю, сковороду і т.д. з конфорок, накрийте її кришкою.
- * Запобігайте потраплянню гарячої олії на конфорки. Каструлі з гарячою олією можуть займатися мимовільно.
- * Звертайте увагу на занавіски та скатертини під час приготування смажених страв, оскільки вони можуть зайнятися.
- * Переконайтеся в тому, що заміна фільтрів здійснена відповідним чином. У разі несвоєчасної заміни фільтрів виникає небезпека займання олії, яка накопичується в них.
- * Заборонено використання фільтрів виготовлених із матеріалів, не захищених від займання.
- * Заборонено користування Вашим пристроєм без фільтра, а також заміна фільтра під час роботи пристрою.
- * У разі займання вимкніть пристрій та побутові електричні прилади (вимкніть подачу електрики на пристрій шляхом від'єднання вилки з розетки).
- * Ваш пристрій може призводити до виникнення ризиків у разі несвоєчасного очищення.
- * Вимкніть пристрій перед виконанням технічного обслуговування (вимкніть подачу електрики на пристрій шляхом від'єднання вилки).

- * У разі, коли зонт витяжної труби та пристрої працюють одночасно, споживаючи енергію, що не є електричною енергією, негативний тиск у приміщенні не повинен перевищувати 4 Па (4 x 10-5 бар).
- * У разі експлуатації пристроїв, що працюють з використанням пального або газоподібного пального у тому самому місці, де використовуватиметься Ваш пристрій, витяжка останнього повинна бути повністю відокремлена від загального об'єму, а пристрій повинен бути пристроєм герметичного типу.
- * У разі, коли Ваш пристрій приєднаний до витяжної труби, використовуйте трубопроводи діаметром 150 мм або 120 мм. З'єднання трубопроводу повинне бути якомога вужчим та повинне включати декілька згинів.
- * Зберігайте пакувальний матеріал в недоступному для дітей місці, оскільки він може виявитися шкідливим для їх здоров'я.

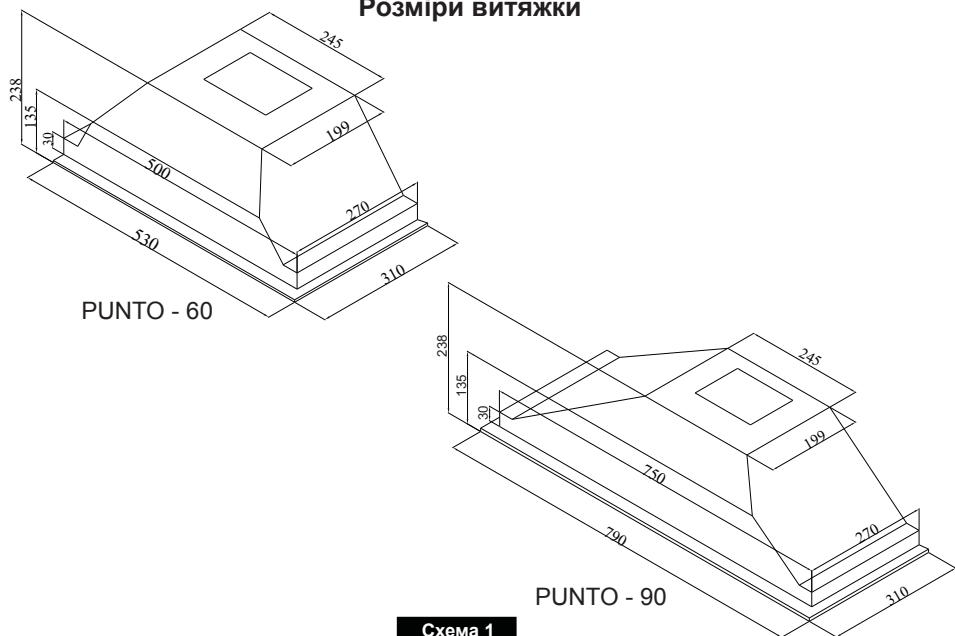
- * Слідкуйте за тим, щоб Ваші діти не гралися з пристроєм. Заборонено допускати дітей до користування пристроєм.
- * У разі пошкодження кабелю живлення слід замінити його у виробника, його агента з обслуговування або скористатися послугами відповідного спеціаліста для того, щоб запобігти небезпечним ситуаціям.
- * У разі займання вимкніть живлення кухонної витяжки та кухонного обладнання, загасіть полум'я. Категорично заборонено використовувати воду для гасіння пожежі.

Для Вашого забезпечення використовуйте в кухонній витяжці запобіжник "МАХ 6 А".

Запобіжні заходи під час перевезення та перенесення

- * Усі матеріали, що використовуються в упаковці Вашого продукту, підлягають переробці.
- * Під час перевезення виконуйте всі вказівки, зазначені на коробці, в якій міститься Ваш пристрій.
- * Користуйтеся ручками, розташованими з боків коробки, під час перенесення Вашого пристрою.

У разі перевезення:

- * Використовуйте оригінальну коробку.
- * Переміщуйте пристрій в оригінальній коробці, виконуйте всі вказівки, зазначені на коробці, в якій міститься пристрій.

У разі відсутності оригінальної упаковки:

- * Не кладіть важкі предмети на витяжку.
- * Оберігайте зовнішню поверхню від ударів.
- * Переміщуйте пристрій у такий спосіб, щоб запобігти пошкодженням.

Складання, витягування пристрою з упаковки:

- * Перевірте Ваш пристрій на предмет наявності деформацій.
- * Про усі пошкодження та недоліки під час перевезення повинно негайно бути доведено до відома особи, відповідальної за перевезення.
- * Слід повідомити продавця про будь-які сумніви щодо стану пристрою.

*** Не дозволяйте дітям гратися з пакувальним матеріалом!!!**

	Перевірте електричні з'єднання (напряга мережі повинна становити від 220 до 240 В, кухонна витяжка повинна бути заземленою)	Перевірте перемикач мотора (перемикач повинен перебувати в позиції «ввімкнуто»)	Перевірте перемикач мотора (перемикач повинен перебувати в позиції «ввімкнуто»)	Перевірте стан перемикача лампи (Перемикач лампи перебувати в позиції «ввімкнуто»)	Перевірте стан алюмінієвого фільтра (Алюмінієвий касетний фільтр слід промивати щомісяця за умови нормального експлуатації)	Перевірте стан ламп (Лампи повинні бути надійно встановлені)	Перевірте стан вугільного фільтра (У моделях, що передають використання вугільного фільтра, його заміну слід здійснювати 2-3 рази на місяць за умови нормального експлуатації)
Витяжка не працює	X	X					
Лампа освітлення не працює	X		X		X		
Недостатнє всмоктування повітря кухонною витяжкою				X		X	X
Кухонна витяжка не спрямовує повітря назовні (у місцях без витяжної труби)				X			X

У разі, коли пристрій не працює:

Перед тим, як звернутися до служби підтримки клієнтів:

Переконайтеся в тому, що на пристрій подається живлення, а електричний запобіжник електропроводки перебуває в належному стані. Запобігайте будь-яким діям, що можуть призвести до пошкодження пристрою. Перед тим, як звернутися до служби підтримки клієнтів, перевірте стан Вашої кухонної витяжки згідно з Таблицею 1. У разі, коли неможливо усунути несправність, звертайтеся до Вашого продавця або до іншої сервісної служби.

ТЕХНІЧНІ ХАРАКТЕРИСТИКИ

Модель	PUNTO
Живлення мережі	220-240 В 50 Гц
Потужність лампи (Вт)	2 x 50 Вт
Потужність мотора (Вт)	210 Вт
Клас ізоляції мотора	F
Клас ізоляції	КЛАС I

ДЛЯ ЗАБЕЗПЕЧЕННЯ ЕФЕКТИВНОГО ВИКОРИСТАННЯ КУХОННОЇ ВИТЯЖКИ:

- * Використовуйте трубопроводи діаметром 150/120 мм з відповідною кількістю з'єднань під час фіксації до витяжної труби.
- * Дотримуйтеся періодичності очищення алюмінієвих фільтрів та зміни вугільних фільтрів.
- * У разі відсутності потреби в інтенсивному використанні встановлюйте середню швидкість.
- * Для забезпечення належної вентиляції вікна на кухні повинні бути зачинені.
- * Рекомендовано використовувати діаметр повітряводу рівний діаметру перехідника виходу з агрегату та робити якомога плавніше та менше поворотів до місця викиду повітря на вулицю. В інакшому випадку це призведе до значного збільшення шумових характеристик витяжки та значного зменшення потужності (мЗ/г).

Стандартні приналежності



Рисунок 2.

Пластмасовий повітряний клапан

Пластмасовий повітряний клапан, встановлений на отворі для виходу повітря кухонної витяжки (Рисунок 2).

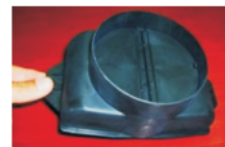

Схема 1.

Місце для пристрою:

Після завершення встановлення кухонної витяжки відстань між пристроєм та конфорками повинна становити не менше ніж 65 см, а відстань між пристроєм та конфорками в разі роботи на газу або іншому пальному повинна становити не менше ніж 75 см. **Схема 1.**

Встановлення. Розпакування пристрою:

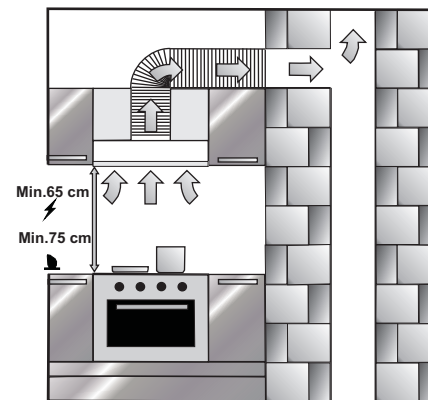
Перевірте пристрій на предмет наявності деформацій.

- * Про усі пошкодження та недоліки під час перевезення повинно негайно бути доведено до відома агента з перевезень.
- * Слід повідомити продавця про будь-які сумніви щодо стану.

ВСТАНОВЛЕННЯ КУХОННОЇ ВИТЯЖКИ

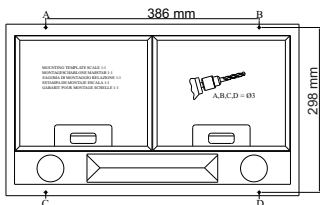

Монтажна схема для моделі 60

Схема 3

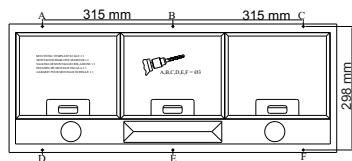

Монтажна схема для моделі 90

Схема 4



Рисунок 3



Рисунок 4

Просвердлювання отворів кріплення Для моделі 60

За допомогою свердла діаметром 3 мм просвердліть отвори A, B, C, D, зазначені на монтажній схемі (Схема 3).

Для моделі 90

За допомогою свердла діаметром 3 мм просвердліть отвори A, B, C, D, E, F, зазначені на монтажній схемі (Схема 4).

Вгвинчування повітряного клапана.

Перед встановленням витяжки в шафу вгвинтіть повітряний клапан.

Встановлення алюмінієвого трубопроводу

Приєднайте один кінець алюмінієвої труби до попередньо встановленої пластмасової труби. Приєднайте інший кінець до алюмінієвої труби до кухонної витяжної труби. Переконайтеся в тому, що обидва з'єднання не роз'єднуються на максимальній швидкості ковпака (Рисунок 4).

Використання 5-швидкісного цифрового блока керування

Використання

Після встановлення зніміть плівку, якою покривають нержавіючу сталь на пристрої.

Вибір швидкості. Пристрій забезпечує 5 швидкостей вентиляції. Залежно від інтенсивності приготування або смаження обирають одну зі швидкостей - 1,2,3,...5. Запуск мотора здійснюється шляхом натискання кнопки керування на передній панелі **X**. Збільшення швидкості здійснюється шляхом натискання кнопки «+», а зменшення швидкості – шляхом натискання кнопки «-». Автоматичним таймером (TIMER) обладнані моделі з електронним дистанційним керуванням.

У разі натискання кнопки «-» протягом більше ніж 2 секунд функція таймера здійснює встановлення на 15 хвилин. Після ввімкнення таймера дисплей подає сигнал, і мотор вимикається автоматично через 15 хвилин. Слід користуватися плитою одночасно з використанням пристрою для забезпечення циркуляції повітря. Це позитивно впливатиме на інтенсивність всмоктування повітря. Залиште пристрій ввімкнутим після завершення процесу приготування для видалення залишків запаху та пари.

ПОЗИЦІЇ КНОПКИ ВВІМКНЕННЯ

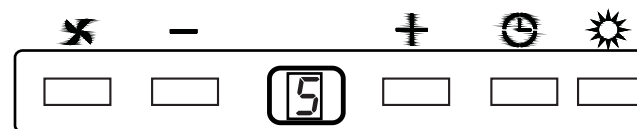

Освітлення

Пристрій оснащений двома лампами та однією кнопкою для їх ввімкнення та вимкнення. Натисніть на кнопку для ввімкнення освітлення.

Очищення фільтра слід здійснювати, коли на дисплеї з'являється позначка «C», або через кожні 2-3 тижні (залежно від інтенсивності використання). Після очищення та встановлення фільтрів на відповідні місця слід натискати на кнопку **X** протягом більше ніж 3 секунд (коли пристрій вимкнутий) для того, щоб видалити позначку «C». На дисплеї з'явиться позначка «E», і пристрій перейде до нормального режиму роботи. У разі, якщо Ви бажаєте продовжувати використання пристрою без видалення позначки «C», позначка активованої швидкості з'являється на одну секунду під час натискання на кнопку **X**...Після цього позначка «C» з'являється ще раз, і мотор продовжує роботу.

ПРИМІТКА: Сигнал «C» з'являється після експлуатації пристрою протягом 60 годин.



Рисунок 8



Алюмінієвий касетний фільтр, який можна мити

Рисунок 9

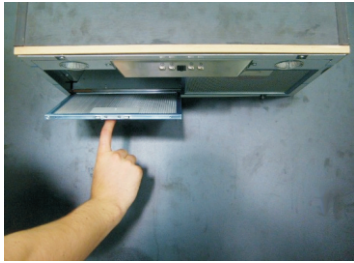
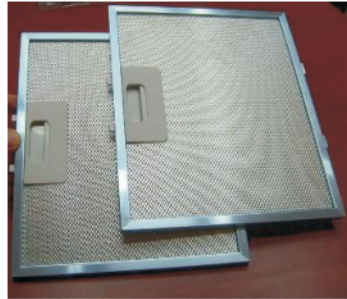
ТЕХНІЧНЕ ОБСЛУГОВУВАННЯ

- * Перед виконанням технічного обслуговування або очищення слід від'єднати вилку або вимкнути живлення.
- * Алюмінієвий касетний фільтр затримує пил та олію, що містяться в повітрі.
- * Металевий фільтр слід промивати щомісячно гарячою мильною водою або засобом для миття посуду (при температурі 60°C), якщо це можливо.
- * Зніміть алюмінієвий касетний фільтр шляхом натискання на еластичні фіксатори, розташовані на кінці. Після очищення не слід встановлювати фільтр, доки він не висохне.
- * Зовнішню поверхню кухонної витяжки слід очищувати за допомогою вологої ганчірки, змоченої в воді або спирті.
- * Будьте обережними та запобігайте контакту електричних деталей з водою або подібними матеріалами.
- * Використання засобів для догляду за виробами з нержавіючої сталі та інших продуктів для обслуговування, наявних у торговельній мережі, забезпечить довговічність Вашого пристрою.

Увага: алюмінієві фільтри можна мити з використанням засобів для миття посуду. Після декількох мийок колір алюмінієвого фільтра може змінитися. Це є нормальним станом речей і не потребує заміни фільтрів.

Ефективність вентиляції

Для забезпечення правильної вентиляції слід тримати вікна на кухні зачиненими.

ВАЖЛИВА ПРИМІТКА

Слід бути обережним у разі використання пристрою одночасно з іншими виробами, що використовують повітря та пальне (наприклад: нагрівники, водонагрівачі в т.д., що працюють на газі, дизельному пальному, вугіллі та дровах). Оскільки кухонна витяжка спрямує повітря назовні, вона може негативно впливати на горіння.

Це попередження не стосується експлуатації без використання витяжної труби.



Рисунок 5



Рисунок 6

Монтажні отвори

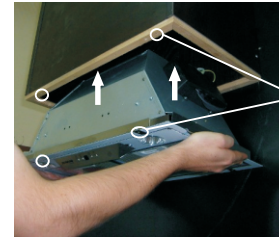
Встановлення в шафу

Встановіть витяжку в шафу (Рисунок 5). Сумістіть отвори, просвердлені згідно з монтажною схемою, з отворами на панелі пристрою та зафіксуйте пристрій. (Рисунок 6).

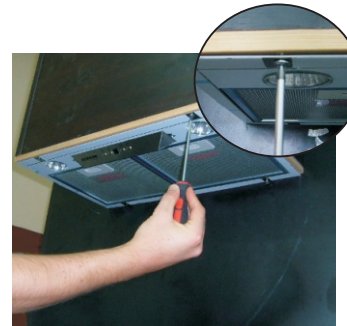
Оскільки вигини та коліна на алюмінієвих трубах призводять до зменшення всмоктування, намагайтеся встановлювати якомога менші вигини (Рисунок 7).



Правильно



Неправильно

Рисунок 7



Рисунок 5

Заміна ламп

Вимкніть подачу живлення до кухонної витяжки. Видаліть алюмінієвий касетний фільтр. Зніміть несправну лампу та замініть її новою такої самої потужності (зачекайте, поки лампа охолоне, щоб запобігти опіку рук).

Заміна галогенної лампи потужністю 50 Вт

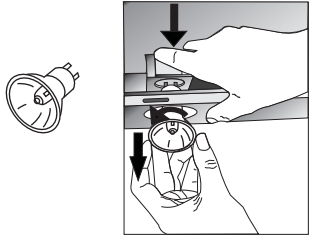
Для того щоб зняти галогенну лампу, візьміть лампу знизу, потягніть її назад і донизу, після чого оберніть на незначну відстань проти годинникової стрілки та видаліть остаточно.

Функції пристрою

Кухонна витяжка використовується як на кухнях, обладнаних витяжною трубою, так і на кухнях, не обладнаних нею.

Використання з витяжною трубою

Кухонна витяжка повинна бути з'єднаною з витяжною трубою, що спрямовує повітря назовні у разі використання витяжної труби. Для одержання високих робочих характеристик кухонної витяжки слід звертати увагу на те, щоб система повітроводів досягала з'єднання з витяжною трубою якомога коротшим шляхом. Ваш пристрій пристосований для використання з витяжною трубою.

Увага!!!

Заборонено приєднувати вихід кухонної витяжки до повітряних каналів



Рисунок 8

Фільтр з активованим вугіллям

Фільтр з активованим вугіллям використовується в місцях, де відсутня витяжна труба, для того, щоб забезпечувати фільтрацію повітря та його подальшого повернення всередину приміщення. Фільтр з активованим вугіллям постачається службою підтримки клієнтів або продавцем.

Рисунок 8.

Використання вугільного фільтра

Ваш пристрій розрахований для використання двох вугільних фільтрів, призначених для використання в різних умовах. Вимкніть живлення пристрою перед заміною вугільного фільтра. Заміна вугільного фільтра новим фільтром здійснюється через кожні 3-5 місяців, оскільки він призначений для використання на кухнях, не обладнаних витяжною трубою. У жодному разі не слід мити вугільний фільтр. Оливні фільтри встановлюються незалежно від того, чи використовується вугільний фільтр. Заборонено користуватися пристроєм, не оснащеним оливним фільтром.

Заміна вугільного фільтра

У кожному виробі передбачається використання 2 вугільних фільтрів. Для встановлення вугільного фільтра встановіть пази кришки мотора та пази вугільного фільтра на одному рівні та заверніть останній проти годинникової стрілки. Рисунок 6.

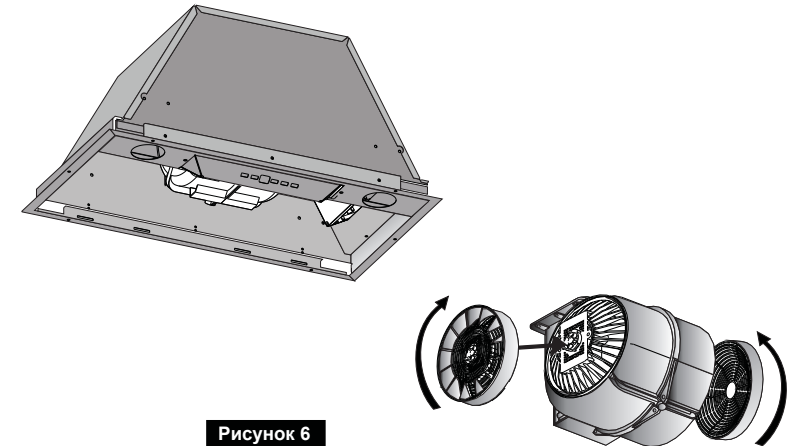

Рисунок 6