

**ВКАЗІВКИ ЩОДО ВСТАНОВЛЕННЯ, ЗБЕРІГАННЯ ТА КОРИСТУВАННЯ ВИТЯЖКОЮ
ANVISNINGAR ANGÅENDE MONTERING, UNDERHÅLL OCH ANVÄNDNING AV SPISKÅPAN
INSTRUCCIONES SOBRE INSTALACIÓN, MANTENIMIENTO Y USO DE LA CAMPANA
EXTRACTORA**

**NAVODILA ZA VGRADNJO VZDRZEVANJE IN UPORABOEKSTRAKTA
POKYNY K INŠTALÁCII, ÚDRŽBE A POUŽÍVANIU ODSÁVAČA
UPUTE ZA INSTALIRANJE, ČUVANJE I UPORABU NAPE**

**УПУТСТВА ЗА ИНСТАЛАЦИЈУ, ОДРЖАВАЊЕ И КОРИШЋЕЊЕ АСПИРАТОРА
ИНСТРУКЦИИ ПО УСТАНОВКЕ, УХОДУ И ПРИМЕНЕНИЈУ ВЫТЯЖКИ**

**INSTRUCȚIUNI LEGATE DE INSTALAREA CONSERVAREA ȘI UTILIZAREA HOȚEI
INSTRUCȚÕES DE INSTALAÇÃO, MANUTENÇÃO E OPERAÇÃO DA COIFA**

**VEILEDNING OM INSTALLASJON, VEDLIKEHOLD OG BRUK AV VENTILATOR
INSTRUCTIE BETREFFENDE INSTALLATIE, ONDERHOUD EN GEBRUIK VAN AFZUIGKAP**

**INSTRUCȚIUNI DE INSTALARE, CURĂȚARE ȘI FOLOSIRE A HOȚEI
ИНСТАЛАЦИЈА НА АСПИРАТОРОТ, ОДРЖУВАЊЕ И КОРИСТЕЊЕ**

**VENTILIACIJOS INSTALIAVIMO, KONSERVAVIMO IR VARTOJIMO INSTRUKCIJOS
INSTALĖŠANAS, KOPŠANAS UN LIETOŠANAS INSTRUKCIJAS**

ISTRUZIONI DI INSTALLAZIONE, MANUTENZIONE E USO DELLA CAPPA

**ELSZÍVÓBERENDEZÉS BESZERELÉSI, KARBANTARTÁSI ÉS HASZNÁLATI UTASÍTÁSAI
ANWEISUNGEN ZUR INSTALLATION, WARTUNG UND NUTZUNG DER DUNSTABZUGSHAUBE**

**INSTRUCTIONS CONCERNANT L'INSTALLATION, LA MAINTENANCE ET L'UTILISATION DE
LA HOTTE**

**LIESITUULETTIMEN KÄYTTÖ - HUOLTO SEKÄ ASENNUSOHJEET
ÕHUPUHASTI PAIGALDAMIS-, HOOLDUS- JA KASUTUSJUHEND**

HOOD INSTALLATION, MAINTENANCE AND USAGE

BRUGSANVISNINGEN FOR MONTERING, VEDLIGEHOLDELSE OG BRUG AF EMHÆTTEN

POKYNY K INSTALACII, ÚDRŽBĚ A POUŽÍVÁNÍ ODSAVAČE

**ИНСТРУКЦИИ ОТНОСИТЕЛЬНО ИНСТАЛАЦИЈА, ПОДДЪРЖАНЕ И ИЗПОЛЗВАНЕ НА
ИЗСМУКВАТЕЛНОТО УСТРОЙСТВО**

UPUTSTVA ZA INSTALACIJU, ODRŽAVANJE I KORIŠTENJE ASPIRATORA

ИНСТРУКЦЫІ ПА ўСТАНОўЦЫ, ДОГЛЯДУ І КАРЫСТАЊННЮ ВЫЦЯЖКАЙ

INSTRUKCJE DOTYCZĄCE INSTALACJI KONSERWACJI I UŻYTKOWANIA WYCIĄGU

gorenje

DVG A 8545 AX

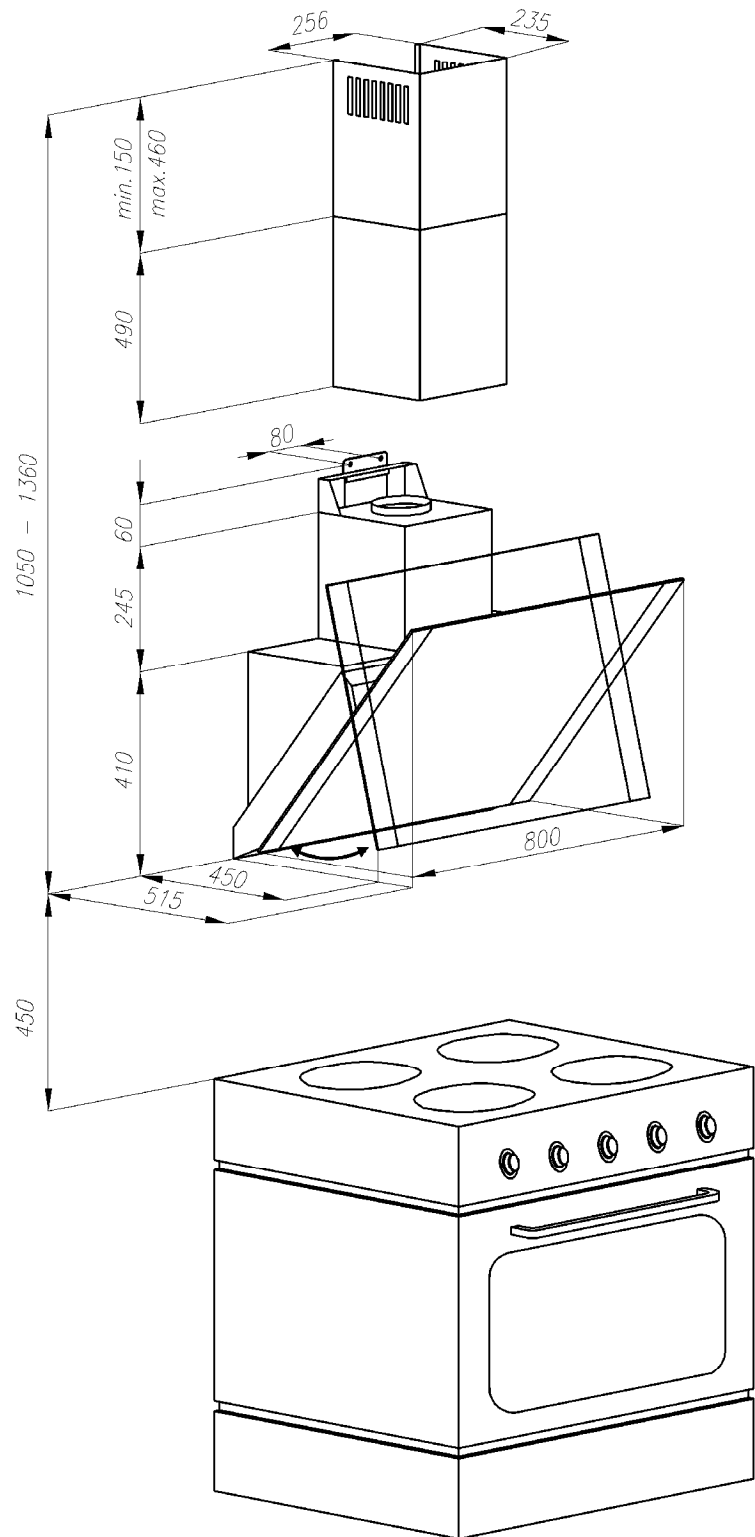

Part 1.

Робота у закрытому режимі/поглинача з використанням вуглецевих фільтрів (без підключення до вентиляції)

Sluten cirkulation/köksfläkt med kolfilter (utan anslutning till ventilation)

Funcionamiento en el modo cerrado/del absorbedor con el uso de filtros de carbono (sin conexión al conducto de evacuación)

Delo v zaprtém / absorber z ogljikovi filtri (brez povezave s prezračevanjem) činnost' uzavretým spôsobom – recirkulačný odsávač s aktívnym uhlíkovým filtrom (bez napojenia na vetranie)

Rad u zatvorenom sistemu/ nape sa korištenjem ugljenih filtera (bez priključivanja na ventilaciju)

Рад у затвореном систему/ уградни аспиратор уз употребу угљених филтера (без прикључивања на вентиляцију)

Работа в закрытом режиме/уловителя с использованием угольных фильтров (без подключения к вентиляции)

Funcionare în mod închis/ absorbtie, cu utilizarea filtrelor de cărbune (fără branșare la sistemul de ventilare)

Trabalho no modo fechado/absorvedor com o uso de filtros de carvão (sem a conexão à ventilação)

Lukket modus/resirkulering via kullfiltere (uten tilkobling til ventilasjon)

Werking in gesloten modus/circulatiekap met gebruik van koolfilters (zonder aansluiting op ventilatie).

Funcionarea în mod închis/absorbitor cu folosirea filtrelor de carbon (fără conectare la ventilație)

Режим на работа со затворен апсорбер кој користи јаглени филтри (неповрзан со канал за вентилација)

Darbas uždaroje/absorbavimo sistemoje su aktyviosios anglies filtrais (be pajungimo prie ventilacijos)

Darbojas recirkulācijas režīmā/tvaika nosūcējs ar ogles filtriem (bez pieslēguma ventilācijai)

Funcionamento modo chiuso/aspiratore con l'uso dei filtri a carbone (senza collegamento all'impianto di ventilazione)

Zárt/keringtető üzemmódu működés szénzsűrők használatával (a szellőzéshez való csatlakoztatás nélkül)

Der geschlossene Betrieb (Umluft) der Dunstabzugshaube unter Einsatz der Aktivkohlefilter (ohne Anschluss an den Abluftkanal)

Travail en mode fermé/hotte avec des filtres carboniques (sans

communication avec l'installation d'aération)

Tuuletustoiminnon ollessa kiinni /liesituulettimessa käytetään hiilisuodattimia

(ilman kytkestä ilmanvaihtoon)

Töö suletud režiimil/riingleva õhu režiimil söefiltrite kasutamisega (ventilatsiooniga ühendamata)

Closed/absorber mode operation using carbon filters (with no connection to the ventilation duct)

Lukket / recirculation funktion med kullfiltere i brug (ingen forbindelse til ventilationssystem)

Činnost v uzavřeném módu / pohlcovač s použitím uhlíkových filtrů (bez zapojení na ventilaci)

Работа в затворен режим/адсорбер с използване на въглеродни филтри (без подклучване към вентилация)

Rad u zatvorenom sistemu/ ugradni aspirator uz upotrebu ugljenih filtera

(bez priključivanja na ventilaciju)

Праца ў закрытым рэжыме/пахлаляльніка з выкарыстаннем вугальных фільтраў (без падключэння да вентыляцыі)

Praca w trybie zamkniętym/pochłaniacza z użyciem filtrów węglowych (bez podłączenia do wentylacji)

Karbon filtre kullanılarak kapalı/çekis modu (havalandirma kanalına bağlantı yapılmaksızın)

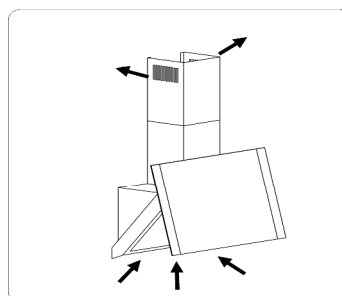
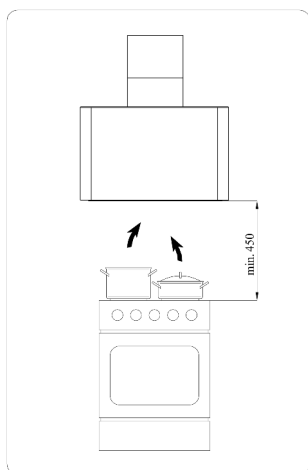

Part 2.

Праца ў закрытым рэжыме/пахлаляльніка з выкарыстаннем вугальных фільтраў (без падключэння да вентыляцыі)

Öppen cirkulation/spiskåpa (med anslutning till imkanal)

Funcionamiento en el modo /de la extractora (con conexión al conducto de evacuación)

Delo na prostem / ekstrakt (s priključitvo na prezračevalni dimnik)

činnost' otvoreným spôsobom – odsávač s odťahom (pripojený na vetraciu šachtu)

Rad u otvorenom sistemu/ napa (sa priključivanjem na ventilacijski dimnjak)

Рад у отвореном систему/ зидни аспиратор (прикључивање на вентилациони димњак)

Работа в откритом режиме/вытяжка (с подключением к вентиляционной трубе)

Funcionare în mod deschis/ hotă (cu branșare la sistemul de ventilare)

Trabalho no modo aberto/coifa (com a conexão à chaminé de ventilação)

Åpen modus/ventilator (med tilkobling til ventilasjonskanal)

Werking in geopende modus/afzuigkap (met aansluiting op ventilatieschoorsteen)

Funcionarea în mod deschis/deschis/hotă (cu conectare la coșul de ventilație)

Режим на работа со отворен аспиратор (поврзан со канал за вентилација)

Darbas atviroje/ventiliacijos sistemoje (su pajungimu prie ventiliacijos kamino)

Darbojas ventilācijas režīmā/ nosūcējs (ar pieslēgšanu ventilācijas šahtai)

Funzionamento modo aperto/cappa (con il collegamento al camino di ventilazione)

Nyílt/elszívó üzemmódú működés (a szellőzőkéményhez csatlakoztatva)

Der offene Betrieb (Abluft) (mit Anschluss an den Schornstein)

Travail en mode ouvert/hotte (en communication avec la cheminée de ventilation)

Tuuletustoiminnon ollessa auki/liesituuletin (kytkeminen poistoilmakanavaan)

Töö avatud režiimil /äratõmbe režiimil (ventilatsiooniga ühendatult)

Open/ventilating hood mode operation (connected to a ventilation duct)

Åben / udsugning funktion (med forbindelse til ventilations skorsten)

Činnost v otevřeném módu / odsavač (zapojeno do ventilačního komínu)

Работа в открытом режим/измукване (с подключване към вентилационен комин)

Rad u o Праца ў адкрытым рэжыме/выцяжка (з падключэннем да вентыляцыйнага каміну)tvorenom sistemu/ zidni aspirator (priključivanje na ventilacioni dimnjak)

Praca w trybie otwartym/wyciąg (z podłączeniem do komina wentylacyjnego)

Açık/havalandırma davlumbaz çalışma modu (havalandırma kanalına bağlantı yapılır, bacalı bağlantı)

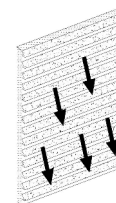
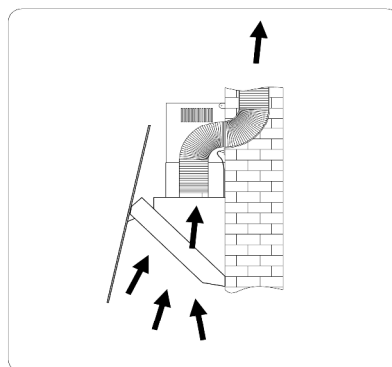
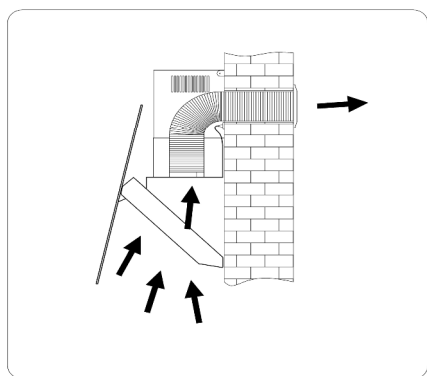

Part 3.

Щиток із серійним номером та технічними даними виробу
Skylt med varans serienummer och tekniska data

Placa con el número de serie y con las características del producto

Plošča s serijsko številko izdelka in tehnično specifikacijo

štítok so sériovým číslo m a technickými údaji m o výrobku

Tablica sa serijskim brojem i tehničkim podacima proizvoda

Табла са серијским бројем и техничким подацима производа.

Табличка с серијним номером и техническими даними изделия

Tābliņa cu numărul de serie și datele de identificare ale produsului

Placa com o número de série e com os dados técnicos do produto

Skilt med anleggets serienummer og teknisk informasjon

Typeplaatje met serienummer en technische gegevens van het product

Plăcuța cu numărul de serie și datele tehnice ale produsului

Етикета на која е запишан серискиот број и техничките податоци

Skydelis su serijos numeriu ir gaminio techniniai duomenimis

Parametru plāksne ar izstrādājuma sērijas numuru un tehniskajiem datiem

Targhetta con il numero di fabbricazione e caratteristiche tecniche del prodotto

A termék sorozatszámát és műszaki adatait tartalmazó tábla

Schild mit Seriennummer und technischen Daten des Produktes

Une plaque avec le numéro de série et les données techniques du produit

Tehokilpi sekä laitteen tekniset tiedot

Seerianumbriga ja tehniliste andmetega andmeplaat

A tag containing the serial number and technical data

Plade med et serienummer og produktspecifikationer

Štítek se sériovým číslem a technickými údaji výrobku

Табелка със сериен номер и технически данни на изделието

Tabla sa serijskim brojem i tehničkim podacima proizvoda.

з серијним нумарам і технічними даними виробу

Tabliczka z numerem seryjnym i danymi technicznymi wyrobu
Seri numarasını ve teknik verileri içeren etiket

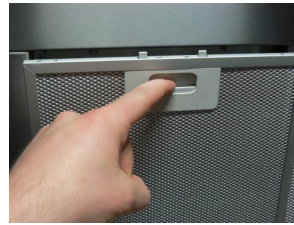
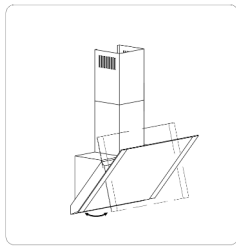

Part 4.

Монтаж витяжки
Montering av köksfläkten
Montaje de la campana
Vgradnja ekstrakcije nape
inštalácia odsávača
Montaža nape
Монтажа аспиратора
Установка вытяжки
Montarea hotei
Montagem da coifa

Montering av ventilasjonssetten
Montage van kap.
Montajul hotei
Монтирање на аспираторот
Gaubto montavimas
Dūmu nosūcēja montāža
Montaggio della cappa
Elszívóberendezés összeszerelése
Montage der Dunstabzugshaube
Le montage de la hotte
Liesituulettimen asennus

Õhupuhasti paigaldamine
Hood assembly
Montering af en emhætte
Montáž digestoře
Монтаж на козирката
Montaža aspiratora
Устаноўка выцяжкі
Montaż okapu
Davlumbaz montaji

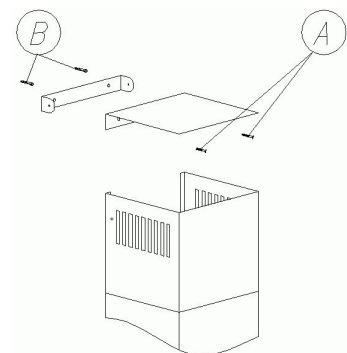
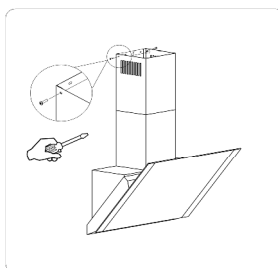
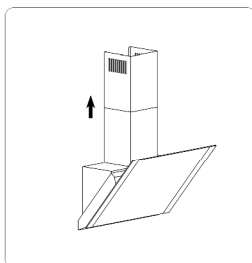
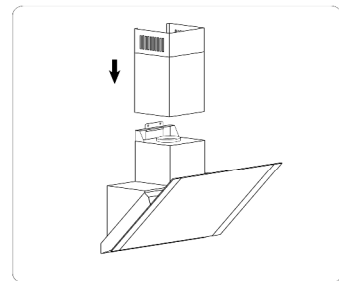
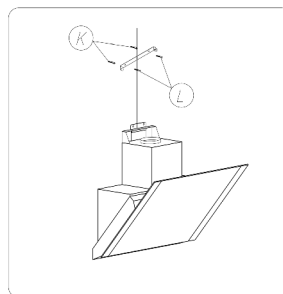
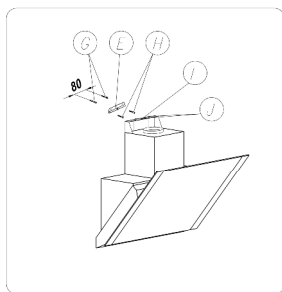
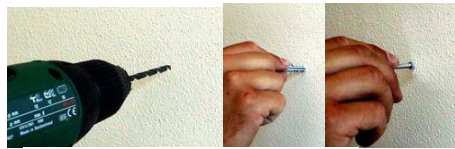

Part 5.

Порядок підключення витяжки до вентиляційного каналу, при відкритому робочому режимі
Anslutningssätt till imkanalen vid öppen cirkulation

Modo de conectar la campana al conducto de evacuación, con el funcionamiento de modo abierto

Način za priključitev na prezračevalni dimnik, z načina dela na prostem pripojenje odsávača k vetracej šachte pri činnosti otvoreným spôsobom.

Način priključivanja nape na ventilacijski dimnjak, kod otvorenog sistema rada.

Начин на који се аспиратор прикључује на вентилациони димњак, код отвореног система рада.

Способ подключения вытяжки к вентиляционной трубе при открытом режиме работы

Modul de conectare a hotei la coșul de ventilare, în mod de funcționare deschis

Método de conectar a coifa à chaminé de ventilação, no modo aberto de trabalho

Måten å tilknytte ventilasjonshetten til ventilasjonskanalen på, i åpen modus
Aansluitingswijze van kap op ventilatieschoorsteen, bij werking in geopende modus

Mod de conectare a hotei la coșul de ventilație, în cazul modului de funcționare deschis

Поврзување на аспираторот со вентилациониот канал при отворен режим на работа

Gaubto pajungimo prie ventilacijos kamino būdas, darbo atviroje sistemoje atveju

Dūmu nosūcēja pieslēgšana ventilācijas šahtai, ventilācijas režīmā

Istruzione di collegamento della cappa al camino di ventilazione, con il modo aperto di funzionamento

Az elszívó csatlakoztatása a szellőzőkéményhez, nyílt üzemmód mellett

Anschluss an den Lüftungsschornstein bei Abluftbetrieb

Mode d'installation de la hotte dans la cheminée de ventilation en mode ouvert du travail

Liesituulettimen asennus poistoilmakanavaan, tuuletustoiminnon ollessa auki

Õhupuhasti paigaldamine ventilatsiooniga avatud töörežiimil

Connecting the hood to the ventilation duct, when in open mode

En måde til at forbinde emhætten med en luftkonditionering skorsten i den åbne funktion

Způsob zapojení digestoře do ventilačního komínu při otevřeném módu

Начин на подключение на козирката към вентилационния комин при отворен режим на работата

Način na koji se aspirator priključuje na ventilacioni dimnjak, kod otvorenog sistema rada

Способ подключения вытяжки да вентиляційнаго коміну при адкрытым рэжыме працы

Sposób podłączenia okapu do komina wentylacyjnego, przy otwartym trybie pracy

Bacalı modda çalışacağı zaman davlumbazın havalandırma kanalına bağlanması

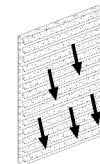
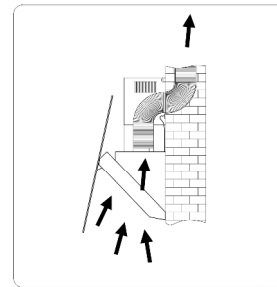
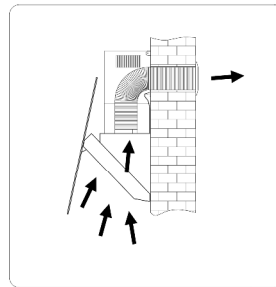

Part 6.

Встановлення або заміна вуглецевих фільтрів

1. Вуглецеві фільтри використовуються тільки для закритого робочого режиму

2. Доступні як додаткові аксесуари

Montering eller byte av kolfilter

1.Kolfilter används endast vid sluten cirkulation

2.Tillgängliga som tillval

Instalar o cambiar los filtros de carbono

1. Se utiliza los filtros de carbono sólo con el modo de funcionamiento cerrado

2. Disponibles como accesorios complementarios

Instalacija ali zamenjava ogljikovih filtrov

1. Ogljikovi filtri se uporabljajo samo za način dela v zaprtém.

2. Dostopna kot dodatna akcesorija. Vkladanie a výmena uhlíkových filtrov

1. Uhlíkové filtre používané len pri uzavorenom spôsobe činnosti

2. Prístupné ako dodatočné vybavenie

-Postavljanje ili zamjena ugljenih filtera

1. Ugljeni filteri se rabe samo kod zatvorenoga sistema rada.

2. Dostupni kao doknadni dijelovi.

Исталирање или замена угљених филтера

1. Угљени филтери се користе увек за затворени систем рада.

2. Доступни су као додатна опрема. Установка или замена угљених филтрово

1. Угљени филтери използуются только для закрытого режима работы

2. Можно приобрести в качестве дополнительных аксессуаров

Montarea sau schimbarea filtrelor de carbune

1. Filtrele de carbune sunt utilizate numai în modul de lucru închis

2. Disponibile ca și accesorii aditionale

1. Filtrele de carbune sunt utilizate numai în modul de lucru închis

2. Disponibile ca și accesorii aditionale

Colocação ou troca dos filtros de carvão

1. Os filtros de carvão são usados somente no trabalho de modo fechado

2. Disponíveis como acessórios adicionais

Installasjon eller utbyting av kullfiltre

1. Kullfiltre brukes bare i lukket modus

2. Tilgjengelige som tilleggsstilbehør

Plaatsing of vervanging van koolfilters.

1. Koolfilters worden uitsluitend gebruikt bij werking in gesloten modus.

2. Verkrijgbaar als aanvullende accessoires.

Montajul sau schimbarea filtrelor de carbon

1. Filtre pentru modul închis de funcționare
2. Accesorii suplimentare disponibile

Ставање или замена на јаглените филтри

1. Јаглените филтри се користат само при затворен режим на работа
2. На располагање како помошна опрема

Aktyviosios anglies filtrų įtaisyimas arba keitimas

1. Aktyviosios anglies filtrai yra taikomi tik dirbant uždaroje sistemoje
2. Pateikiami kaip papildomieji aksesuarai

Ogles filtru ielikšana vai maiņa

1. Ogles filtri lietojami tikai recirkulācijas režīmā
2. Pieejami kā papildus aksesuāri

Montaggio o cambio dei filtri a carbone

1. Filtri a carbone usati solo con il modo chiuso di funzionamento
2. Disponibili in quanto accessori supplementari

Szénszűrők behelyezése vagy cseréje

1. A szénszűrők kizárólag zárt üzemmódban alkalmazandók
2. Külön kiegészítőként elérhető

Montage oder Austausch der Aktivkohlefilter

- de carbon
1. Aktivkohlefilter werden nur bei Umluftbetrieb verwendet
 2. Als Zubehör erhältlich
- Installation ou échange des filtres en charbon

1. Les filtres carboniques sont utilisés seulement en mode fermé du travail

2. Disponibles en tant que les accessoires supplémentaires

Hiilisuodattimien asennus tai vaihto

1. Hiilisuodattimien käyttö ainoastaan tuuletustoiminnon ollessa kiinni
2. Saatavilla lisätuotteena

Sõefiltrite paigaldamine või vahetamine

1. Sõefiltreid tuleb kasutada ainult suletud töörežiimi puhul
2. Saadaval on ka lisatarvikud

Inserting or changing the carbon filters

1. Carbon filters are only used when operating in closed mode
2. Available as accessories

Montering eller udskiftning af kulfiltere

1. Kulfiltere som anvendes kun i den lukkede funktion
 2. Kan fås som tilbehør
- Nasazování nebo výměna uhlíkových filtrů

1. Uhlíkové filtry se používají pouze při uzavřeném režimu
2. Dostupné jako doplňkové příslušenství

- utilizate numai
- Слагане или сменяване на въглеродните филтри

1. Въглеродни филтри, използвани единствено за затворен режим на работата
2. Достъпни като допълнителни принадлежности

Istalaranje ili zamjena ugljenih filtera

1. Ugljeni filteri se koriste uvek za zatvoreni sistem rada.
 2. Dostupni su kao dodatna oprema
- Устаноўка і замена вугальных фільтраў

1. Вугальныя фільтры ўжываюцца толькі пры закрытым рэжыме працы
2. Іх можна купіць як дадатковыя аксэсуары

Zalozenie lub wymiana filtrów węglowych

1. Filtry węglowe używane jedynie do trybu pracy zamkniętego
2. Dostępne jako akcesoria dodatkowe

Karbon filtrelerin takılması veya değiştirilmesi

1. Karbon filtreler, davlumbaz yalnızca kapalı moda çalıştırılacağı zaman kullanılır.
2. Bu filtreleri aksesuar olarak bulabilirsiniz

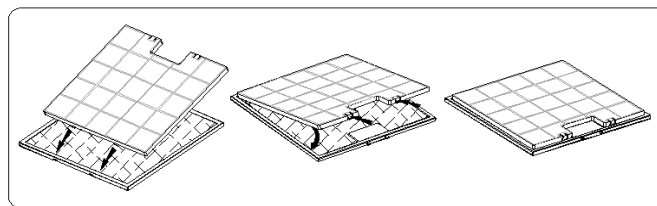
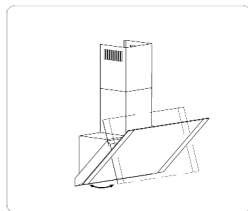

Part 7.

Панель управління витяжкою
Styrpanel för fläkten
Panel de mando de la campana
Nadzorna plošča ekstrakcije nape
Ovládací panel odsávača
Upravljački panel nape
Управљачки панел аспиратора
Панель управления вытяжки
Panoul de comandă al hotiei
Painel de controle da coifa

Ventilationshettens styrepanel
Bedieningspaneel van kap
Panou de comandă al hotiei
Контролна табла на аспираторот
Gaubto valdymo paneli
Dūmu nosūcēja vadīšanas panelis
Panel di comando della cappa
Elszívó vezérlőpultja
Bedieneinheit der Dunstabzugshaube
Panel de commande de la hotte
Liesituulettimien ohjauspaneeli

Ōhupuhastaja juhtimispaneel
Hood operating panel
Emhættes betjeningspanel
Ovládací panel digestoře
Пулт за управление на козирката
Upravljački panel aspiratora
Панель управління выпяжжакй
Panel sterowania okaru
Davlumbaz kontrol paneli

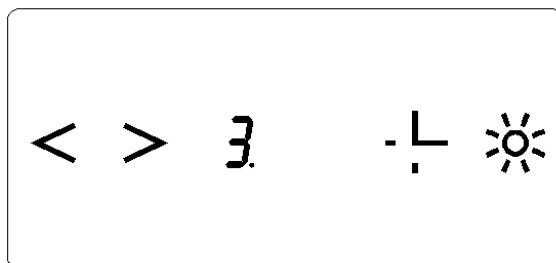

Part 8.
 Порядок заміни освітлення
 Byte av glödlampor
 Modo de cambiar la iluminación
 Način izmenjave svetlobe
 Výmena osvetlenia
 Način zamjene osvjetljenja
 Начин замене освітлення
 Способ замены освещения
 Modul de schimbare a sistemului de
 iluminaare

Método de troca da iluminação
 Måten å bytte belysning på
 Wijze van vervangen van verlichting
 Mod de schimbare a iluminării
 Замена на светло
 Apšvietimo keitimo būdas
 Argaismojuma nomaiņa
 Istruzione di cambio d'illuminazione
 Világítás cseréjének módja
 Austausch der Beleuchtung
 Mode d'échange de l'éclairage

Valaistuksen vaihto
 Valgustuse vahetamise viisi
 Lighting exchange
 En måde at udskifte belysning
 Způsob výměny osvětlení
 Начин на сменяване на осветлението
 Način zamjene osvjetljenja
 Способ замены асвятлення
 Spósob wymiany oświetlenia
 Ampul deǵistirm

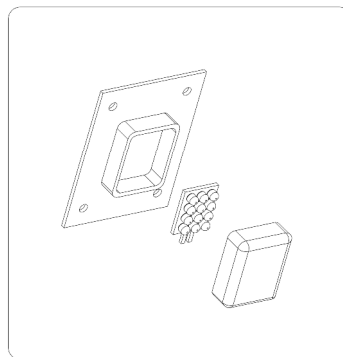

Part 9.
 Враховуючи безпеку,
 рекомендується очищувати
 алюмінієві фільтри (поглинаючі
 жир) через кожні три (3) місяці
 Med hänsyn till säkerhet
 rekommenderas det att rensa
 aluminiumfilter (som samlar fett) var
 tredje (3) månad
 Para mayor seguridad se recomienda
 limpiar los filtros de aluminio (que
 absorben la grasa) cada tres (3) meses
 Iz varnostnih razlogov priporočamo, da
 bi čistili aluminiji filtri (za absorbcijo
 maščobe), vsake tri (3) mesece.
 Vzhľadom na bezpečnosť odporúčame
 čistiť hliníkové filtre (ktoré zadržujú
 mastnoty) každé tri (3) mesiace
 Iz sigurnosnih razloga preporuča se
 čišćenje aluminijskih filtera (koji
 apsorbiraju masnoće) svaka tri (3)
 mjeseca
 Из сигурносних разлога препоручује
 се чишћење алуминијумских
 филтера (који упијају масноћу) свака
 три (3) месеца
 По причине безопасности
 рекомендуется чистить

алюминиевые фильтры
 (впитывающие жир) каждые три (3)
 месяца
 Din motive de securitate se recomandă
 curățarea filtrelor din aluminiu
 (sistemul de absorbție al grăsimilor) la
 fiecare trei (3) luni
 Devido às questões de segurança
 recomendamos limpar os filtros de
 alumínio (que absorvem a graxa) a
 cada três (3) meses
 For sikkerhets skyld anbefales det å
 rengjøre aluminiumsfiltere
 (fettoppsamlende) hver 3 (tredje)
 måned
 Aanbevolen wordt om de aluminium
 filters (vetabsorberend) om de drie (3)
 maanden wegens veiligheidsredenen te
 reinigen.
 Având în vedere siguranța Dvs. vă
 recomandăm curățarea filtrelor de
 aluminiu (care absorb grăsimea) la
 fiecare trei (3) luni.
 Од безбедности причини, се
 препорачува да се ичистат
 алуминиумските филтри

(апсорбенти на мрснотија) на секои
 три (3) месеци
 Saugos sumetimais rekomenduojama
 (riebalus absorbuojančius) aluminio
 filtrus valyti kas tris (3) mėnesius
 Drošības nolūkos ieteicams mazgāt
 alumīnija filtru (tauku filtru) reizi trīs
 (3) mēnešos
 Per maggiore sicurezza si consiglia di
 pulire i filtri d'alluminio (assorbenti il
 grasso) ogni tre (3) mesi
 Biztonsági okokból ajánlott az
 alumínium szűrők (melyek a zsírt
 szívják magukba) tisztítása három (3)
 havonta
 Aus Sicherheitsgründen empfiehlt es
 sich, die Alufilter (Fettabsorber) alle
 drei (3) Monate zu reinigen.
 Pour des raisons de sûreté, il est
 recommandé de nettoyer les filtres en
 aluminium (absorbant les corps gras)
 tous les trois mois
 Turvallisuuden takaamiseksi on syytä
 puhdistaa alumiinisudattimet (rasvan
 suodatin) joka (3) kuukausi

Ohutuse tõttu on soovitatav alumiiniumfiltreid (rasva eemaldavaid filtreid) puhastada iga kolme (3) kuu tagant

For security reasons, you are advised to clean the aluminium filters (grease-absorbers) every three (3) months

Af sikkerhedsmæssige grunde man anbefaler at rengøre aluminiumfilter (fedt absorberende) hver tredje (3) måned.

Z bezpečnostných dôvodů se doporučuje čistit hliníkové filtry (pohlcující tuk) každé tři (3) měsíce

С оглед на безопасност се препоръчва алуминиевите (поглъщащи мазнина) филтри да се чистят всеки 3 (три) месеца

Iz sigurnosnih razloga preporučuje se čišćenje aluminijških filtera (koji upijaju masnoću) svaka tri (3) mjeseca

Па прычынах бяспекі рэкамендуецца мыць алюмініевыя фільтры,

пахляняючыя тлушч, кожныя тры (3) месяцы

Ze względów bezpieczeństwa zaleca się czyszczenie filtrów aluminiowych (pochłaniających tłuszcz) co trzy (3) miesiące

Güvenlikle ilgili nedenlerden ötürü alüminyum filtrelerin (yağ emicileri) her üç (3) ayda bir temizlenmesi tavsiye edilir.

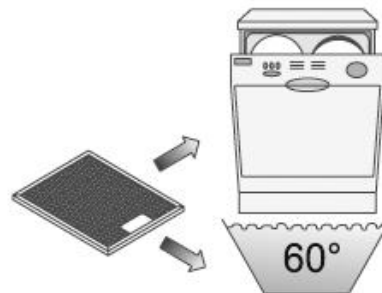

BEL

ІНСТРУКЦЫІ ПА ЎСТАНОЎЦЫ, ДОГЛЯДУ І КАРЫСТАННІУ ВЫЦЯЖКАЙ АГУЛЬНАЯ ІНФАРМАЦЫЯ

Перад усталяваннем і/ці карыстаннем выцяжкай належыць уважліва прачытаць гэтую інструкцыю. Перад ўстаноўкай выцяжкі ўпэўніцеся, што напружанне (V) і частата (Hz), пададзеныя на табліцы з серыйным нумарам і тэхнічнымі дадзенымі, размешчанай усярэдзіне вырабу, адпавядаюць напружанню і частаце, даступнымі ў месцы, дзе будзе ўсталявана выцяжка.

ІНСТАЛЯЦЫЯ

Ні ў якім разе выцяжка не можа быць падключана да адводзячых трубаў іншых прыбораў, якія сілкуюцца іншай, чым электрычная, энергіяй (печкі для ваннак, катлы, печы)

Прыбор нельга ўстанаўліваць на печы з верхняй награвальнай плітой.

ПАДКЛЮЧЭННЕ ДА ЭЛЕКТРЫЧНАЙ СЕТКІ

Выцяжка павінна быць усталявана стабільна і пастаянна. Падключыць прыбор да электрычнай сеткі! Каб атрымаць інфармацыю пра лінейнае напружанне і частату, належыць прачытаць таблічку ўсярэдзіне выцяжкі, дакладна падключыць кабель да гнязда ці да шматпалоснага выключальніка з мінімум 3-міліметровай адлегласцю паміж кантактамі. Сілкуючы кабель выцяжкі (тыпу H05 VV 3X0,75 мм 2,2 п.м.) абазначаны літарамі L (лінія) і N (нейтральны), замацаваны пры дапамозе заціску провада. Падключыць яго да адпаведнага, пастаянна даступнага пункту сілкавання можа толькі кваліфікаваная асоба, якая мае спецыяльны допуск. Спецыяліст падключыць прыбор згодна з дзеючымі нормамі і заканадаўчымі актамі, установіць шматпалосны выключальнік з захаваннем мінімум 3-міліметровай адлегласці паміж кантактамі. Падключыць сілкуючы провад, калі ён мае вілку, да электрычнага гнязда, ці да гнязда з шматпалосным выключальнікам з захаваннем мінімум 3-міліметровай адлегласці паміж кантактамі. Вытворца не нясе ніякай адказнасці, калі не былі захаваны ўсе абавязковыя нормы бяспекі працы, стандартнай эксплуатацыі і правільнай працы электрычнага прыбора.

ДОГЛЯД

Перад выкананнем любых работ належыць упэўніцца, што сілкуючы провад адключаны ад электрычнага гнязда ці што выключальнік знаходзіцца на пазіцыі OFF.

Мыцце: Унутраныя часткі належыць мыць мяккай тканінай з дадаткам вадкага мыльчага сродка, які не вызывае карозіі. Нельга карыстацца парашкамі і шчоткамі.

МЕРЫ БЯСПЕКІ

Падчас мыцця належыць захоўваць рэкамендацыі вытворцы, асабліва тады, калі на забруджаных паверхнях ёсць асадак – каб пазбегнуць небяспекі ўзнікнення пажару. Належыць звярнуць увагу на тое, каб гарэлкі былі закрытыя такім чынам, каб не пераграваць фільтр выцяжкі. Абсалютна нельга смажыць стравы, пакінуўшы патэльна без нагляду, бо алей можа перагрэцца і ўспыхнуць. Калі алей быў ужываны шмат разоў, верагоднасць самаўзгарання павялічваецца. Забараняецца гатаваць стравы на адкрытым агні пад выцяжкай. Апрацаванае паветра нельга скіраваць да адводзячых трубаў з прыбораў, якія сілкуюцца іншай энергіяй, чым электрычная, а таксама прадугледзець адпаведную сістэму вентыляцыі памяшкання, у якім выцяжка і другія прыборы, якія сілкуюцца іншай энергіяй, чым электрычная, ужываюцца адначасова. Калі выцяжка ўжываецца ў рэжыме працы з падключэннем да вентыляцыйнай шахты, належыць упэўніцца ў стане адводзячай трубы, а таксама тады, калі яна даўно не ўжывалася. Належыць памятаць аб захаванні дзеючых мясцовых нормаў і правілаў адваднення апрацаванага паветра, асабліва тады, калі выцяжка працуе ў рэжыме падключэння да вентыляцыйнай шахты.

ВЫТВОРЦА НЕ БЯРЭ НА СЯБЕ АДКАЗНАСЦІ ў ТЫМ ВЫПАДКУ, КАЛІ НЕ БЫЛІ ЗАХОЎВАНЫ МЕРЫ БЯСПЕКІ І РЭКАМЕНДАЦЫІ ПА ЎСТАНОЎЦЫ, ДОГЛЯДУ І АДПАВЕДНАМУ КАРЫСТАННІУ.

Упраўленне

- Кнопкі “<” “>” - служаць для рэгуляроўкі хуткасці вентылятара ў межах ад 1 да 4,
- Кнопка “>” - націсканне павышае хуткасць працы вентылятара
- Кнопка “<” - націсканне павышае хуткасць працы вентылятара
- Кнопка “-|” (Таймер) – служаць для праграмавання часу выключэння працы вентылятара

- Кнопка асвятлення ✨ - служаць для ўключэння ці выключэння святла ў выцяжцы, незалежна ад працы рухавіка кароткае націсканне ўключае/выключае асвятленне,

- Таймер: ёсць магчымасць аўтаматычнага праграмавання выключэння выцяжкі ў любы выбраны час ад 10 да 90 хвілін у 10-мінутных адрэзках часу.
 - Каб уключыць функцыю праграмавання, належыць уключыць рухавік выцяжкі кнопкай “>” на пажаданую хуткасць, а потым націснуць кнопку **праграмаванне выключэння выцяжкі**. На табло з’явіцца пульсуючая лічба 0, якая інфармуе нас аб уваходзе панэлі ўпраўлення ў рэжым праграмавання часу.
 - Выбраць час аўтаматычнага праграмавання рухавіка пры дапамозе кнопкі “>”, памятаючы, што высветленая на табло лічба, памножаная на 10-хвілінны інтэрвал часу, адпавядае часу затрыманага выключэння рухавіка выцяжкі (напрыклад, лічба 1=10 хв, лічба 2=20 хв, лічба 3=30 хв, і т.д.)
 - Маючы настаўленае значэнне затрыманага выключэння, зацверджваем яго паўторна, націскаючы на кнопку **праграмаванне часу выключэння выцяжкі**. Пасля гэтага табло перастане міргаць і пакажа нам раней настаўлены рэжым. Пульсуючая кропка каля значка рэжыму сігналізуе адмер часу выключэння рухавіка выцяжкі. Адмова ад функцыі аўтаматычнага выключэння рухавіка выцяжкі наступае пасля чарговага націскання на кнопку **праграмаванне часу выключэння выцяжкі** ў працэсе адмеру часу.

ЧУЙНИК ЗАПАХУ:

Аўтамат аўтаматычна запускаецца перад пачаткам гатавання і праз 5 хвілінаў пасля першага ўключэння вількі ў сетку ~ 230 В (каліброўка чуйніка паветра для ўмоваў акаляючага асяроддзя).

Уключэнне рэжыму аўтаматычнай працы запускае працэс аналізу паветра пры дапамозе чуйніка запаху. Пры забруджванні паветра да акрэсленага ўзроўню ўключаецца выцяжка з адпаведнай хуткасцю. Пры зніжэнні ўзроўню забруджвання зніжаецца таксама і інтэнсіўнасць працы выцяжкі аж да поўнага яе адключэння. Зніжэнне моцы адбываецца кожную наступную мінуту.

Калі узровень забруджвання не зніжаецца, то час працы выцяжкі прадоўжваецца на наступную мінуту. Пры ўзнікненні высокага ўзроўню забруджвання адразу павышаецца інтэнсіўнасць працы выцяжкі.

Вяўленне максімальнага ўзроўню забруджвання выцяжка ўключаецца на 4 хуткасці. Калі пасля гэтага часу узровень забруджвання знізіцца, то вентылятар пераклучыцца на 3 хуткасць. Далейшае зніжэнне забруджвання паветра зніжае таксама інтэнсіўнасць працы рухавіка аж да яго поўнага выключэння.

- Уключэнне аўтаматычнага рэжыму працы (Чуйніка запаху) прытрымаць кнопку „+“, каля 2 секунд (з’явіцца А). Выхад з рэжыму аўтаматычнай працы – прытрымаць кнопку „+“, каля 2 секунд (з’явіцца 0)."

Увага: Уключэнне функцыі аўтаматычнага выключэння (Таймер) трэба зрабіць за максімум 20 секунд, бо інакш, калі не будзе выканана аніякае дзеянне, выцяжка аўтаматычна перайдзе ў рэжым нармальнай працы.

У выпадку заблакавання панелі ўпраўлення належыць адключыць прыбор ад электрычнай сеткі, а потым зноў падключыць яго праз 5 хвілін. За гэты час панель ўпраўлення вернецца ў нармальны рэжым працы.

BOS

UPUTSTVA ZA INSTALACIJU, ODRŽAVANJE I KORIŠTENJE ASPIRATORA

OPŠTE INFORMACIJE

Prije instaliranja i/ili korištenja aspiratora pročitati pažljivo i u cjelini priložena uputstva. Prije instaliranja aspiratora treba provjeriti da li napon (V) i frekvencija (Hz) navedene na tabli sa serijskim brojem i tehničkim podacima, koja se nalazi unutar uređaja, odgovaraju naponu i frekvenciji koji su dostupni na mjestu, gdje će se instalirati uređaj.

INSTALACIJA

Ni u kom slučaju aspirator se ne smije priključivati na odvodne vodove drugih uređaja koji se napajaju drugom vrstom energije osim električne (protočni bojleri za kupatila, peći za centralno i etažno grijanje, kaljeve peći)

Uređaj se ne smije instalirati iznad peći sa gornjom grejnom pločom.

PRIKLJUČIVANJE NA ELEKTRIČNU MREŽU

Aspirator treba da se instalira stabilno i za stalno. Priključite uređaj na električnu mrežu! Za informacije vezane za linijski napon i frekvenciju treba provjeriti tablu koja se nalazi unutar uređaja, pažljivo priključiti kabel u utičnicu ili priključiti uređaj na jednopolarni prekidač sa osiguranim rastojanjem od 3 mm između kontakata. Kabel za napajanje aspiratora (tipa H05 VV 3X0,75mm 2,2 mb) označen slovima L (linija) i N (neutralan) i pričvršćen pomoću stezaljke voda treba priključiti na odgovarajući, pristupačan stalni izvor napajanja, što treba da učini stručna osoba sa ovlaštenjima, koja mora instalirati uređaj u skladu sa obavezujućim normama i zakonskim propisima, uz pretpostavku da se prije uključivanja u mrežu upotrebi jednopolarni prekidač sa osiguranim minimalnim rastojanjem od 3 mm između kontakata. Uključiti provodnik za napajanje, ukoliko on posjeduje utikač, u priključnicu, što će dozvoliti da se instalirani uređaj pali i gasi, ili u priključnicu kojom upravlja jednopolarni prekidač sa osiguranim minimalnim rastojanjem od 3 mm između kontakata. Proizvođač ne preuzima na sebe nikakvu odgovornost u slučaju kada nisu ispunjene sve obavezujuće norme vezane za bezbjednost rada, kao i one koje su neophodne za standardnu upotrebu i pravilno funkcioniranje električnog uređaja.

ODRŽAVANJE

Prije počinjanja bilo koje aktivnosti treba se uvjeriti da je provodnik za napajanje isključen iz priključnice ili da je prekidač u položaju OFF.





Čišćenje: Spoljne dijelove treba čistiti mekom tkaninom uz pomoć tečnog sredstva za čišćenje koje ne izaziva koroziju, ne smeju se koristiti praškovi za struganje ili četke.

MJERE BEZBJEDNOSTI



Za vrijeme čišćenja treba se pridržavati uputstava proizvođača, posebno u slučaju naslaga na ispranim površinama, u cilju izbjegavanja eventualnog rizika od požara. Treba obratiti pažnju da plamenici uvek budu pokriveni na takav način da se ne izazove pregrevanje filtera aspiratora. Nikad se ne smiju pržiti jela a da se ostavi šerpa bez nadzora: ulje koje se nalazi u šerpi može da se pregrrije i zapali. U slučaju više puta korišćenog ulja raste rizik od samozapaljenja. Apsolutno se zabranjuje kuvanje jela na otvorenom plamenu ispod aspiratora. Nagomilani vazduh se ne može usmjeriti u odvod za isparenja iz uređaja koji se napajaju drugačijom energijom od električne, osim toga treba predvidjeti odgovarajući sistem za vjetrenje prostorije u situaciji kada se aspirator i uređaji koji se napajaju nekom drugom energijom osim električne koriste istovremeno. Ako se aspirator koristi priključen na ventilacioni kanal, treba se uvjeriti u kakvom je stanju odvod, takođe u slučaju kada se nije koristio duže vrijeme. Treba poštovati obavezujuće lokalne norme i propise dogovarajućih vlasti koji se tiču odvođenja uklonjenog vazduha u slučaju kada aspirator radi priključen na ventilacioni kanal.

PROIZVOĐAČ NE PREUZIMA NIKAKVU ODGOVORNOST U SLUČAJU KADA SE NE POŠTUJU GORE NAVEDENA UPUTSTVA VEZANA ZA INSTALACIJU, ODRŽAVANJE I ODGOVARAJUĆE KORIŠTENJE ASPIRATORA.

Upravljanje

- Dugme  "i"  - služe za regulaciju brzine ventilatora u skali od 1 do 4,
- Dugme  - natiskanje uvećava brzinu rada ventilatora
- Dugme  - natiskanje smanjuje brzinu ventilatora
- Dugme  (Timer) - služi za programiranje vremena isključenja rada ventilatora

- Dugme za svijetlo  - služi za uključivanje i isključivanje svijetla na napi, nezavisno od rada motora kratko pretiskanje uključuje / isključuje svijetlo,

- Timer: postoji mogućnost automatskog programiranja isključenja ventilatora napa u dovoljno izabranom vremenu za period od 10 do 90 minuta u 10 minutnim vremenskim intervalima.
 - Da bi uključili funkciju programiranja treba uključiti motor napa dugmetom  na traženu brzinu, a posle toga pretisnuti dugme za **programiranje vremena isključenja napa**. Na tabli će se pojaviti pulsirajuća cifra 0, koja će nas informirati o ulasku upravljača u programiranje vremena.
 - Izabrati vrijeme automatskog isključenja motora pomoću dugmeta , pri čemu treba pamtiti da pokazana na tabli cifra umnožena za 10 - minutni vremenski interval, odgovara vremenu kasnijeg isključenja motora napa (npr. cifra 1=10 min, cifra 2=20 min, cifra 3=30 min, itd.)

- Imajući namiještenu cifru kasnijeg isključenja ponovno nju akceptujemo pretiskajući dugme za **programiranje vremena isključenja napa**, nakon toga tabla će prestati da svijetli i pokaže nam ranije namiještenu brzinu, a pulsirajuća točka pored brzine će pokazati merenje vremena isključenja motora napa. Anuliranje funkcije automatskog isključenja motora napa može nastupiti putem pretiskanja dugmeta za **programiranje vremena isključenja napa** u toku mijerenja vremena.

Mirisni senzor

Automat uključujemo prije početka kuvanja i 5 minuta od trenutka prvog uključanja utikača u mrežu ~230 V (kalibracija mirisnog senzora uslovima okoline).

Uključenje automatskog načina rada pokreće proces ispitivanja vazduha pomoću mirisnog senzora. Ako dođe do zagađenja na određenom nivou, to dovodi do uključivanja i prilagođavanja brzine rada ventilatora, u skladu sa datim nivoom. Opadanje stepena zagađenja dovodi do postupnog smanjivanja snage ventilatora, sve dok se on ne isključi. Snaga se smanjuje jednom u minuti.

U slučaju otkrivanja zagađenja na maksimalnom nivou, ventilator počinje raditi u 4. brzini i ako poslije toga nivo zagađenja opadne, ventilator počinje raditi u 3. brzini. Dalji pad zagađenja vazduha dovodi do pada brzine motora, sve do njegovog isključenja.

- Za automatski rad Mirisnog senzora: oko 2 sekunde držati pritisnuto dugme sa oznakom "+", (dok se ne pojavi A). Prestanak automatskog rada: držati oko 2 sekunde dugme sa oznakom "+", (dok se ne pojavi 0). "

Napomena: Isključenje funkcije automatskog isključenja (Timer) treba uraditi u periodu do 20 sekundi, u protivnom, ako neće biti urađen nijedan pokret napa će automatski preći u normalan rad.

U slučaju da se upravljački panel zablokira, treba isključiti uređaj iz električne mreže i priključiti ga ponovo posle 5 minuta. Kada to vreme istekne upravljački panel će ponovo početi normalno raditi.

VUL

ИНСТРУКЦИИ ОТНОСНО ИНСТАЛАЦИЯ, ПОДДЪРЖАНЕ И ИЗПОЛЗВАНЕ НА ИЗСМУКВАТЕЛНОТО УСТРОЙСТВО

ОБЩА ИНФОРМАЦИЯ

Преди инсталацията и/или използване на изсмукването следва внимателно и изцяло да прочетете посочените инструкции. Преди инсталацията на изсмукването следва да се осигурите дали напрежението (В) и честотата (хц), посочени върху поместената вътре в устройството табелка със серийен номер и технически данни, съответстват на напрежението и честотата, достъпни на мястото, където устройството ще се инсталира.

ИНСТАЛАЦИЯ

Изсмукването в никакъв случай не може да е подключено към отвеждащите канали на други устройства, захранвани с енергия, различна от електрическата (печки за бани, котли, пещи).

Устройството не може да се слага върху пещите с горна отоплителна плоча.

ПОДКЛЮЧВАНЕ КЪМ ЕЛЕКТРИЧЕСКАТА МРЕЖА

Изсмукването следва да се инсталира по постоянен и стабилен начин. Подключете устройството към електрическата мрежа! За да получите информация за линейното напрежение и честотата, следва да проверите поместената вътре в устройството табелка, да подключите кабела точно към щепсела или да подключите устройството към многополюсен изключвател с поне 3 мм разстояние между контактите. Захранващият кабел на изсмукването (тип H05 VV 3X0,75 мм 2,2 л.м.), означен с буквите L (линия) и N (неутрален) и закрепен с помощта на носач на проводника, следва да подключите към съответна, достъпна, стационарна точка за захранването, което ще извърши специализирано лице със съответни права, което следва да инсталира устройството съгласно действащите стандарти и законови разпоредби, като преди подключване към мрежата предполага употреба на многополюсен изключвател със спазване на поне 3 мм разстояние между контактите. Подключете захранващия кабел, ако той е с щепсел, към щепселна розетка, което ще позволи включване и изключване на инсталираното устройство, или към гнездо, управлявано с многополюсен изключвател със спазване на поне 3 мм разстояние между контактите. Производителят не поема никаква отговорност в случай че няма да се спазват всички действащи стандарти относно безопасност на труда и необходими за стандартна експлоатация и правилно действие на електрическото устройство.

ПОДДЪРЖАНЕ

Преди извършване на каквито и да било действия следва да се осигурите дали захранващият кабел е изключен от гнездото или изключвателът се намира в положение OFF.

Почистване: Външните части следва да се почистват с мека тъкан с течно миешо средство, не предизвикващо корозия, не следва да се използват изтриващи средства или четки.

ПРЕДПАЗНИ СРЕДСТВА

При почистването следва да се съобразявате с препоръки на производителя, особено в случай на утайки по замърсените повърхности, за да избегнете евентуална опасност от пожар. Обърнете внимание горелките винаги да са прикрити по такъв начин, който няма да предизвика прегряване на филтра на изсмукването. Никога не бива да пържите ястия, като оставяте тенджерата без надзор: маслото, намиращо се в тенджерата, може да се прегрее и да се запали. При използвано масло опасност от samozапалване се увеличава. Готвене на ястия при отворен огън под изсмукването е абсолютно забранено. Натрупаният въздух не може да се насочи към канал, отвеждащ изпарения от устройства, захранвани с енергия, различна от електрическата. Освен това следва да се предвиди съответна система за проветряване на помещението в ситуация, когато едновременно се използва изсмукването и устройства, захранвани с енергия, различна от електрическата. Ако изсмукването се използва в режим на работата с подключване към вентилационния канал, следва да се осигурите в състояние на отвеждащия канал, също така в случай че той дълго време не се използваше. Следва да помините да се съобразявате със съответните местни норми и с разпоредби на съответните власти относно отвеждане на отстраняван въздух при режим на работата с подключване към вентилационния канал.

ПРОИЗВОДИТЕЛЯТ НЕ ПОЕМА НИКАКВА ОТГОВОРНОСТ В СЛУЧАЙ ЧЕ НЯМА ДА СЕ СПАЗВАТ ГОРЕОПИСАНИТЕ ПРЕПОРЪКИ ОТНОСНО ИНСТАЛАЦИЯ, ПОДДЪРЖАНЕ И СЪОТВЕТНА УПОТРЕБА НА ИЗСМУКВАТЕЛНОТО.

Управление

- Копче “<” “i” “>” - служи за регулация на скорост на абсорбатор в скала от 1 до 4,
- Копче “>” - натискането му увеличава скоростта на вентилатора
- Копче “<” - натискането му намалява скоростта на вентилатора
- Копче “T” (Timer) – служи за програмиране време на изключване на вентилатор
- Копче за осветление “*” – служи за включване и изключване на лампи на абсорбатора, независимо от работа на двигател кратко натискане включва / изключва лампа
- Timer: съществува възможност за автоматично програмиране на изключване на вентилатора в желаното време от 10 до 90 минути с 10 минутни интервали.

- За изключване на програмирането следва да се изключи двигател на абсорбатора с копчето “>” **на желаната скорост**, а след това да се натисне копчето **програмиране на времето за изключване на абсорбатора**. Върху таблицата ще се появи пулсираща цифра **0**, която информира ни за влизането на програматор в функцията програмиране на времето.

- Изберете времето за автоматично изключване на двигателя с копчето “>”, при което следва да се знае, че показаната на таблици цифра умножена с 10 минутен интервал на времето, отговаря на времето за по-късното изключване на двигателя на абсорбатора (нпр. цифрата 1=10 мин, цифрата 2=20 мин., цифрата 3=30 мин., итн.)

- Като вече имате избрано времето за по-късното изключване, следва да го потвърдите с повторно натискане на копчето **програмиране на времето за изключване на абсорбатора**, след това таблицата ще престане на мига и ще ни покаже по-рано избраната скорост, а пулсиращата точка до скоростта сигнализира отмерването на време когато двигателят ще бъде изключен. Отказването си от функцията автоматично изключване на двигателя на абсорбатора може да настъпи с повторно натискане на копчето **програмиране на времето за изключване на абсорбатора** по време на отмерването на времето.

СЕНЗОР ЗА МИРИЗМА:

Автомат, който се включва преди започване на готвене и 5 минути след първото включване на щепсела в мрежа 230V~ (настройване на сензора за въздух към околната среда).

Включването на автоматичен режим на работа включва процес на изследване на въздуха, с помощта на сензора за миризма. Появата на замърсяване от определена степен, води до включване на аспиратора със съответната за тази степен скорост. Намалването на степента на замърсяването води до постепенно намаляване на мощността на аспиратора, чак до изключване. Намалването на мощността на аспиратора настъпва след 1 минута.

Когато не се понижи степента на замърсяване, се удължава времето на работа на аспиратора с тази скорост с още една минута. Появата на замърсявания от по-висока степен, води до моментално увеличаване на мощността на аспиратора.

Откриването на замърсяване на максимална степен, включва аспиратора на 4-та скорост за една минута, и ако след това време нивото на замърсяване се намали, вентилаторът започва да работи на 3-та скорост. По-нататъшното намаляване на замърсяването на въздуха ще води до намаляване на скоростта на двигателя, чак до неговото изключване.

- За включване на автоматичен режим (Сензор за миризма) задръжте бутон „+“ за около 2 секунди (появява се А). За излизане от автоматичен режим задръжте бутон „+“ за около 2 секунди (появява се 0).”

Внимание: Включването на функцията на автоматичното изключване (Timer) следва да бъде направено във времето от 20 секунди, иначе, ако няма да бъде направено никакво действие, абсорбаторът автоматично ще премине към нормален ход на работа.

В случай на блокиране на пулта за управление следва да отключите устройството от електрическата мрежа и да го включите повторно след изтичане на 5 минути. След изтичане на това време пултът за управление ще се върне към нормален режим на работата.

CZ

POKYNY K INSTALACI, ÚDRŽBĚ A POUŽÍVÁNÍ ODSAVAČE OBECNÉ INFORMACE

Před instalací a/nebo použitím digestoře si pozorně přečtěte celý návod. Před instalací digestoře se ujistěte, zda napětí (V) a kmitočet (Hz) uvedené na výrobním štítku, který se nachází uvnitř zařízení, souhlasí s napětím a frekvencí v síti, kde bude zařízení instalováno.

INSTALACE

V žádném případě se odsavač nesmí zapojovat na odvod z jiných zařízení (průtokové ohřívače, kotle, kamna)

Zařízení se nesmí umísťovat na topná tělesa s horní topnou plochou.

ZAPOJENÍ DO ELEKTRICKÉ SÍTĚ

Digestoř se má instalovat stabilně a trvale. Zapojte zařízení do elektrické sítě. Informace o síťovém napětí a frekvenci najdete na výrobním štítku uvnitř zařízení, pečlivě zapojte kabel do zásuvky nebo zapojte zařízení do vícepólového vypínače s alespoň 3mm odstupem mezi kontakty. Napájecí kabel odsavače (typu H05 VV 3×0,75mm 2,2 bm) označený písmeny L (linie) a N (neutrální) a připevněný pomocí kabelové svorky zapojte do příslušného přístupného napájecího místa, což provede specialista s příslušným oprávněním, který musí instalovat zařízení v souladu s platnými normami a právními předpisy a který namontuje před zapojením do sítě vícepólový vypínač se zachováním alespoň 3mm odstupem mezi kontakty. Zapojte napájecí šňůru, pokud má zástrčku, do zásuvky, aby se mohlo zařízení zapínat a vypínat, nebo do zásuvky ovládané vícepólovým vypínačem se zachovanými alespoň 3mm odstupem mezi kontakty. Producent nebere na sebe žádnou odpovědnost v případě, kdy nebudou dodrženy veškeré platné normy bezpečnosti práce nezbytné pro standardní používání a správné fungování elektrického zařízení.

ÚDRŽBA

Před provedením jakýchkoliv činností se ujistěte, že je napájecí šňůra vytažena ze zásuvky nebo vypínač je v poloze OFF (vypnuto).









Čištění: Vnější díly čistěte měkkou tkaninou s tekutým čisticím prostředkem nezpůsobujícím korozi, nepoužívejte žádné brusné prostředky ani kartáče.

BEZPEČNOSTNÍ OPATŘENÍ

Během čištění dodržujte pokyny výrobce, zejména v případě usazenin na znečištěných plochách, aby se předešlo případnému riziku požáru. Dbejte, aby hořáky byly vždy zakryté tak, aby nezpůsobily přehřátí filtru digestoře. Nikdy se nesmí nic smažit bez dozoru – tuk na pánvi či v kastrolu se může přehřát a vznítit. U použitého oleje riziko samovznícení roste. Je absolutně zakázáno připravovat pokrmy pod digestoří na otevřeném ohni. Nahromaděný vzduch nelze směřovat do vedení odvádějícího páru ze spotřebičů jinou energií než elektrickou, kromě toho je nutné naplňovat příslušný systém větrání místnosti v situaci, kdy se odsavač a spotřebiče na jinou energii než elektrickou používají současně. Používá-li se odsavač v režimu práce se zapojením do ventilačního vedení, zkontrolujte stav odvodního potrubí, taktéž v případě, kdy se delší dobu nepoužívalo. Nezapomeňte dodržovat platné místní normy a předpisy příslušných orgánů pro odvod vzduchu v případě režimu činnosti se zapojením do ventilačního kanálu.

PRODUCENT NEBERE NA SEBE ŽÁDNOU ODPOVĚDNOST V PŘÍPADĚ, KDY NEBUDOU DODRŽOVÁNY VÝŠE UVEDENÉ POKYNY PRO INSTALACI, ÚDRŽBU A PŘÍSLUŠNÉHO POUŽÍVÁNÍ DIGESTOŘE.

Ovládání

- Tlačítka „ a „“ – jsou určeny k regulaci stupně rychlosti ventilátoru v rozsahu od 1 do 4,
- Tlačítko „“ – stisknutí zvětšuje rychlost výkonu ventilátoru
- Tlačítko „“ – stisknutí zmenšuje rychlost výkonu ventilátoru
- Tlačítko „“ (Timer) – je určeno k programování doby vypnutí ventilátoru
- Tlačítko osvětlení  – je určeno k zapínání a vypínání světla v digestoři, bez ohledu na práce motoru
- Timer: je možnost naprogramování automatického vypnutí ventilátoru digestoře v libovolně vybrané době z rozsahu od 10 do 90 minut v 10-minutových intervalech.
 - Aby uvést do provozu funkce programování, zapněte motor digestoře tlačítkem  na požadovanou úroveň a stiskněte tlačítko **programování doby vypnutí digestoře**. Na obrazovce objeví se tepající číslice **0**, která informuje o vstupu ovladače do programování času.
 - Vyberte dobu automatického vypnutí motoru pomocí tlačítka „“, nezapomeňte, že číslice ukázaná na obrazovce znásobená 10-minutovým časovým intervalem, odpovídá době opožděného vypnutí motoru digestoře (např. číslice 1=10 min, číslice 2=20 min, číslice 3=30 min, atd.)
 - Po naprogramování hodnoty opožděného vypnutí potvrďte ji opětovným stisknutím tlačítka **programování doby vypnutí digestoře**, pak obrazovka přestane blikat a ukáže dříve naprogramovanou úroveň, tepající tečka vedle bude signalizovat odměřování času vypnutí motoru digestoře. Výstup z funkce automatického vypnutí motoru digestoře může se stát opětovným stisknutím tlačítka **programování doby vypnutí digestoře** během odměřování času.

PACHOVÉ ČIDLO:

Automat zapínáme před začátkem vaření, 5 minut po prvním zapnutí vidlice do síťové zásuvky ~ 230 V (kalibrace vzduchového čidla na okolní vzduch).

Aktivace automatického pracovního režimu spouští proces kontroly vzduchu pomocí pachového čidla. Pokud se objeví znečištění na stanovené úrovni, dojde k zapnutí digestoře rychlostí, přiměřenou této úrovni. Snížení úrovně znečištění bude mít za následek postupné klesání výkonu digestoře až do vypnutí. Ke snižování výkonu digestoře dochází v minutových intervalech.

Pokud nedojde ke snížení úrovně znečištění, výkon digestoře neklesne a zůstane stejný další minutu. Pokud bude úroveň znečištění růst, dojde k okamžitému zvýšení výkonu digestoře.

Po zjištění maximální úrovně znečištění se na jednu minutu zapne 4. stupeň odsávání. Pokud po uplynutí této doby úroveň znečištění klesne, ventilátor začne pracovat na 3. stupni. Další pokles znečištění vzduchu bude zpomalovat rychlost motoru až do vypnutí.

- Pro spuštění automatického pracovního režimu (pachového čidla) podržíme stisknuté tlačítko „+“, po dobu asi 2 vteřin (objeví se A). Pro opuštění automatického režimu podržíme opět stisknuté tlačítko „+“, po dobu asi 2 vteřin (objeví se 0)."

Pozor: Zapnutí funkce automatického vypnutí (Timer) udělejte do 20 sekund, v opačném případě, když nic nebude uděláno digestoř začne s normálním výkonem..

Pokud se zablokuje ovládací panel, vypojte zařízení z elektrické sítě a po 5 minutách je znovu zapojte. Po uplynutí této doby se ovládací panel vrátí do normálního režimu.

DEN

BRUGSANVISNINGEN FOR MONTERING, VEDLIGEHOLDELSE OG BRUG AF EMHÆTTEN

GENERELLE OPLYSNINGER

Læs venligst brugsanvisningen grundigt, før emhætten monteres og/eller tages i brug. Før man monterer emhætten, skal man sørge for, at spændingen (V) og frekvens (Hz) på pladen med et serienummer og tekniske detaljer på emhættens indre, stemmer overens med de eksisterende forhold på stedet.

MONTERING

Under ingen omstændigheder kan emhætten bliver forbundet til udsugnings ledninger af andre indretninger, der drives af anden energi end elektricitet (badeværelse ovne, kedler, ovne)

Emhætten kan aldrig pålægges på ovne med den øverste varmeplade.

NETTILSLUTNING

Emhætten skal monteres på en stabil og permanent måde. Emhætten skal forbindes til elektricitet! For at få oplysninger om spændingen og frekvens, skal man tjekke en plade på dens indre side og forbinde omhyggeligt ledningen til stikkontaktet eller forbinde emhætten til kontakten med mindst 3 mm afstand mellem indgange. Emhættens ledning (type H05 VV 3X0, 75mm 2,2 mb) betegnet med bogstaverne L (linje) og N (neutral) skal forbindes til den tilgængelige og faste kraftkilde. Det gøres af en person som specialiserer sig i det og har fagkompetence til at installere emhætten i overensstemmelse med de gældende retlige standarder og forskrifter. Før forbindelsen til netværket, kontakten med mindst 3 mm afstand mellem indgange skal sættes. Ledningen, hvis den har et stik, skal tilsluttes til stikkontakt, for at tænde eller slukke emhætten, eller til en stikkontakt kontrolleret af stikket med mindst 3mm af afstand mellem indgange. Producenten kan ikke gøres ansvarlig i tilfælde, hvor alle de gældende standarder for sikkerhed, der kræves til korrekt anvendelse og drift af elektrisk udstyr ikke er fulgt.

VEDLIGEHOLDELSE

Før udførelse af nogen aktiviteter, skal man sørge for at der er slukket for strømmen fra stikkontaktet eller switch er i OFF-position.

Rengøring: Rengør ydersiden med en blødt klud og rengøringsmiddel som ikke medfører korrosion. Skurepulver eller skurebørster skal ikke bruges.

RÅD OM SIKKERHED OG ADVARSLER

Ved rengøring skal man være opmærksom på producentens anbefalinger, især når det drejer sig om smudsaflejringer på de beskidte overflader, for at undgå eventuelt risiko for brand. Det skal bemærkes, at de kogeplader bliver altid dækket på sådan en måde, at det ikke forårsager overopvarming af emhættens filter. Man skal hele tiden holde øje med gryder ved stegning fordi overophedet olie og fedt kan selvantændes. Det er forbudt at lave mad med åben ild under emhætten. Akkumuleret luft kan ikke ledes ud ved hjælp af andre energi end elektrisk energi. Der skal sikres ventilationssystem i rummet, i tilfælde når emhætten og andre udstyr, som drives af anden energi end elektrisk energi bruges på samme tid. Hvis emhætten benyttes i forbindelse til ventilationskanal, skal man være sikker på om status for en udluftningsrør, også når den ikke blev brugt i lang tid. De eksisterende lokale standarder og regler er gyldige når det gælder udsugning af luften i tilfælde af forbindelse til ventilationskanal.

PRODUCENTEN KAN IKKE GØRES ANSVARLIG FOR I TILFÆLDE NÅR OVENSTÅENDE RÅD OM MONTERING VEDLIGEHOLDELSE OG BRUG AF EMHÆTTEN IKKE ER FULGT.

Styring

- Tryk på “ “” - regulerer ventilatorens hastighed fra 1 op til 4,
- Tryk på “” forøger ventilatorens hastighed
- Tryk på “” nedsætter ventilatorens hastighed
- Tryk på “” (Timer) - programmering af tid for slukning af ventilator

- Belysningsknap - slukning og tænding for lys på emhætten uafhængigt af motorens gang; tryk kort på knappen slukkes/tændes der for lys,

- Timer: der er mulighed for at programmere automatisk stop af ventilator i emhætten på et vilkårligt tidspunkt i et tidsrum mellem 10 og 90 minutter i 10 minutters afstande.
 - For at aktivere programmering skal der startes emhættes motor ved tryk på for at vælge ønsket gang, derefter tryk der på **programmering af tidspunkt for emhættes stop**. På displayet vises der et blinkende ciffer 0, dette informerer brugeren at styringen er klar for tidsprogrammering.
 - Der skal vælges tidspunkt for automatisk stop af motor ved hjælp af knap “”, man skal være opmærksom på, at cifret på displayet multipliceret med 10 minutters tidsafstand svarer til forskudt tidspunkt for stop af motor (f. eks. ciffer 1=10 min, ciffer 2=20 min, ciffer 3=30 min, osv)
 - Efter programmering af forskudt stop godkendes der værdien ved tryk på **programmerings**, derefter stopper displayet at blinke og viser oprindelig gang. Et blinkende punktum signaliserer nedtælling af tid til motorens stop. Der kan annulleres automatisk stop af motor ved tryk på **programmering af tidspunkt for emhættes stop** under nedtælling af tid.

OBS: Stop af automatisk stop (timer) skal foretages i løbet af 20 sekunder, ellers vil emhætten omstilles fra automatisk gang til et normalt arbejde.

I tilfælde af blokering af betjeningspanel, skal udstyr afbrydes fra elnettet, og tilsluttes igen efter 5 minutter. Efter dette tidspunkt vender betjeningspanelet tilbage til normal drift.

Lugt sensor:

Man starter automaten inden kogning og efter 5 minutter fra tidspunktet for den første tilslutning af stik i stikkontakt ~ 230 V (luft sensorkalibreringsdata til omgivende betingelser).

Automatisk drift mode sætter luft testning processen i gang ved hjælp af lugt sensor. Fremkomsten af forurening på et vist niveau vil omfatte ventilatorens tænding med en hastighed passende til dette niveau. Reduceret omfang af forureningen fører til den gradvise reduktion af ventilatorens kraft indtil slukning. Reduktion af ventilatorens kraft skes hver 1 minut.

Hvis forureningen reduceres ikke, forlænger varigheden af ventilatorens funktion i den samme kraft for et minut. Fremkomsten af en højere grad af forurening forårsager en umiddelbar stigning i ventilatorens kraft.

Påvisning af den maksimale forurening niveau sætter ventilatoren i gang i 4. gear på et minut, og hvis efter dette tidspunkt forurening niveau falder ned, vil ventilatoren gå i 3 gear. Yderligere fald i luftforureningen vil medføre et fald i motorens hastighed indtil slukning.

- Indføring af automatisk drift (lugt sensor) hold knappen "+" cirka 2 sekunder (vil være A). For at forlade automatisk drift mode hold "+" knappen cirka 2 sekunder (vil være 0).

ENG

HOOD INSTALLATION, MAINTENANCE AND USAGE

GENERAL INFORMATION

Before installing and/or using the hood, you should read all of the following instructions carefully. Before installing the hood, make sure that the voltage (V) and frequency (Hz) given on the tag containing the serial number and technical data, which is placed inside the device, corresponds to the voltage and frequency in the place of installation.

INSTALLATION

The hood cannot, under any circumstances, be connected to the ventilation ducts of devices powered by anything but electricity (bathroom heaters, boilers, ovens).

The device cannot be installed on hob ovens.

CONNECTING TO ELECTRICITY

The hood must be installed in a stable and permanent manner. Connect the hood to electricity! To obtain further information concerning your line's voltage and frequency, check the tag inside the device, carefully connect the cable to the plug or connect the device to a multi-pole switch with at least 3-mm gaps between contacts. The hood's power supply cable (type H05 VV 3X0,75mm 2,2m), marked L (line) and N (neutral) and fastened with a clamp, should be connected to an appropriate, permanent power supply by an authorised and certified person, who has to install the hood according to any binding standards and regulations, using a multi-pole switch with at least 3-mm gaps between contacts. Connect the power supply cable, if it has a plug, to an outlet, which will enable you to switch the installed hood on and off, or to an outlet with a multi-pole switch with at least 3-mm gap between contacts. The manufacturer bears no responsibility in cases, where not all binding standards for installation safety and safe operation of electrical equipment were observed.

MAINTENANCE

Before conducting any actions, please ensure, that the power supply cable is disconnected from the outlet or the switch is in OFF position.

Cleaning: External parts should be cleaned using a soft cloth dampened with a liquid, non-corrosive cleaning agent. Do not use any powders or brushes.

SAFETY PRECAUTIONS

When cleaning, please observe manufacturer's recommendations, especially where residues on cleaned surfaces are concerned, to avoid potential fire hazard. Burners should always be covered to avoid filter overheating. Do not leave a frying pan unattended: the oil can overheat and ignite. When using oil, the risk of self-ignition raises. It is absolutely forbidden to cook dishes with open flames under the hood. The air cannot be directed to the ventilation duct by any means but by electricity, and an appropriate room ventilation system should be in place, in case any other devices, powered by any different means, are used at the same time that the hood is. If the hood is connected to a ventilation duct, you should ensure, that the duct is in good condition, even if it has not been used for an extended period of time. Remember to always observe any local standards and regulations of authorities in power concerning extraction of air, in case the hood operates connected to the ventilation duct.

THE MANUFACTURER BEARS NO RESPONSIBILITY, IF NOT ALL OF THE RECOMMENDATIONS LISTED ABOVE, CONCERNING HOOD INSTALLATION, MAINTENANCE AND PROPER USAGE, ARE OBSERVED.

Control

- The “<” and “>” buttons control the fan speed from 1 to 4.
- “>” button - pressing this button increases the fan speed
- “<” button - pressing this button decreases the fan speed
- “-|” button (Timer) – sets up the fan switch-off time

- Lighting button ✱ – switches the hood light on and off, independently from engine operation. Every time the button is pressed, the light switches on or off,
- Timer: to enable programming automatic switch off at any given time between 10 and 90 minutes, with 10-minute increments.
 - To enable programming function, turn the engine on using the “>” button to the level you want, and then press the button to **program the switch-off time**. The display will show a blinking 0, which means, that the time programming mode was entered.
 - Select the automatic switch-off time using the “>” button, keeping in mind, that the number on the display, multiplied by the 10-minute interval, means the time of automatic switch-off (e.g. 1=10 min, 2=20 min, 3=30min, etc.)
 - With the auto switch-off timer set, confirm the setting using the **timer button**, the display will stop blinking and will show the previously selected speed, and the blinking dot next to the speed will show the switch-off time. You can cancel the automatic switch-off function by pressing the **timer button** again while the time is counted down.

SMELL SENSOR:

An automatic device is switched on before cooking and 5 minutes after it is first plugged to a ~230V socket (to calibrate the sensor to surrounding conditions).

Automatic mode enables the smell sensor to examine the air. Detection of a certain level of pollution switches the vent on with appropriate speed. Decreasing pollution gradually lowers the vent's power, until it is switched off completely. The power decreases every minute.

If the pollution level does not decrease, the vent operates at the same level for another minute. An increase in pollution level causes immediate increase in vent's power.

Detecting a maximum level of pollution start the vent at level 4 for one minute. If the pollution decreases during this time, the vent lowers its power to level 3. Further decrease in pollution level will lower the engine's speed until it stops.

- To switch the automatic mode (of the smell sensor) on, press and hold the “+” button for approx. 2 seconds (A will appear). To turn the automatic mode off, press and hold the “+” button for approx. 2 seconds (0 will appear)."

Caution: Timer programming should be completed within 20 seconds, otherwise no action will be taken, and the hood will resume operation in normal mode.

Should the control panel get locked, disconnect the hood from the power supply outlet and reconnect it after 5 minutes. After this time, the control panel will resume normal operation.

EST

ÕHUPUHASTI PAIGALDAMIS-, HOOLDUS- JA KASUTUSJUHEND ÜLDTEAVE

Lugege kasutusjuhend enne seadme kasutuselevõttu väga hoolikalt ja lõpuni läbi. Enne õhupuhastaja paigaldamist kontrollige, kas selle pinge (V) ja sagedus (Hz), mis on märgitud seerianumbri ja tehniliste andmetega varustatud andmeplaadid seadme sees, sobivad Teie vooluvõrgu omadega.

PAIGALDAMINE

Õhupuhastaja ei tohi olla ühendatud teistele mitteelektrilistele seadmetele (boilerid, katlad, ahjud jne.) mõeldud ventilatsiooniavadega. Seadet ei tohi paigutada ülemise kütteleplaadiga pliitidele.

ELEKTRIVÕRKU ÜHENDAMINE

Õhupuhasti tuleb paigaldada stabiilselt ja püsivalt. Ühendage seade elektrivõrguga! Et saada teavet pinge ja sageduse kohta, kontrollige seadme sisse paigutatud andmeplaati, ühendage toitekaabel kontakti või ühendage seade mitmepolaarse lülitiga, mille kontaktide vahe on minimaalselt 3mm. Õhupuhasti toitekaabel (tüüp H05 VV 3X0,75mm 2,2 mb), mis on märgistatud tähtedega L (liin) ja N (neutraalne) ja kinnitatud juhtme klemmi abil, tuleb ühendada vastava püsiva toiteallikaga, mida saab teha ainult vastavaid volitusi omav spetsialist, kes paigaldab seadme vastavalt kehtivatele normidele ja õigussätetele, kasutades sealjuures mitmepolaarset lülitit, mille kontaktide vahe peab olema vähemalt 3 mm. Ühendage toitejuhe, kui sellel on pistik, pistikupesasse, mis võimaldab paigaldatud seadme sisse- ja väljalülitamist või mitmepolaarse lülitiga juhitud pesasse, kindlustades sealjuures vähemalt 3 mm kontaktide vahelised vahemaad. Tootja ei vastuta kahjustuste eest, kui tarbija eirab kehtivaid tööohutust puudutavaid norme, mis on vajalikud toote tavakasutamise ja elektriseadme õige töötamise tagamiseks.

HOOLDAMINE





Enne üksikõik millise tegevuse alustamist tuleb kontrollida, kas toitejuhe on võrgupesast eemaldatud või kas lüliti on OFF positsioonis. Puhastamine: Puhastage seadme väliseid osasid pehme materjali ja vedela puhastusvahendiga, ärge kasutage abrassiivseid vahendeid, pulbreid ega harjasid.

OHUTUSVAHENDID

Puhastamise ajal tuleb järgida tootja nõuandeid, eriti juhul, kui määratud pindadele on tekkinud sete, et ära hoida võimalikku tulekahjuohtu. Pöörake tähelepanu sellele, et kuumad küttelead oleksid kaetud niivõrd, et see ei põhjustaks õhupuhasti filtri ülekuumenemist. Ärge mingil juhul jätke katelt või panni valveta: potis või pannil olev õli võib üle kuumeneda ja süttida. Mitu kordu kasutatud õli kasutamise korral toiduvalmistamise käigus isesüttimise oht kasvab. Keelatud on toidukeetmine avatud tulega õhupuhasti all. Kogutud õhku ei tohi juhtida teistele mitteelektrilistele seadmetele mõeldud ventilatsiooniavadesse, peale selle jälgige, et juhul, kui õhupuhastaja on kasutusel üheaegselt mõne muu mitteelektrilise ventilatsiooni vajava seadmega, oleks tagatud normidega nõutav värske õhu juurdevool. Kui kasutate õhupuhastit ventilatsioonikanaliga ühendatud töörežiimil, kontrollige õhu äravoolukanali seisundit, ka juhul, kui te ei ole seda pikemat aega kasutanud. Järgige vastavate kohalike direktiivide ja normidega määratud nõuete täitmist ventilatsiooni ja vingugaaside eemaldamise kohta.

TOOTJA EI VASTUTA KAHJUSTUSTE EEST, MIS ON TEKKINUD KÄESOLEVAS ÕHUPUHASTI PAIGALDAMIS-, HOOLDUS- JA KASUTUSJUHENDIS NIMETATUD REEGLITE EIRAMISE TÖTTU.

Õhupuhasti tööd saab juhtida kombineeritud lülitist (Joonis 6)

- „“ – õhupuhasti töötab, roheline diod, pluss mootori kiirus
- „“ – õhupuhasti ei tööta, roheline diod, miinus mootori kiirus
- „“ – väljalülituse taimer – TIMER- lülitab õhupuhasti 15 minuti pärast välja, diod vilgub.
- „“ – valgustus sisse / välja.

Taimeri funktsioon: Kõõgi õhupuhasti on varustatud täiendavalt programmeeritava automaatse 10-minutilise intervalliga väljalülitatava ventilaatoriga, maksimaalse viiteajaga 90 minutit. Taimer käivitub nupule “T” vajutamisega õhupuhasti töötamise soovitud ventilaatori kiirusega. Displei vilgub ja ilmuv täpp tähistab, et seade on väljalülituse aja programmeerimise režiimis. Seejärel saate programmeerida õhupuhasti mootori automaatset väljalülituse aega  nupuga, jättes meelde, et kujutis displeil korrutatakse 10-minutilise aja intervalliga, mis tähistab mootori väljalülitumise aega (nt: 1=10 minutit, 2=20 minutit, 3=30 minutit jne).

Peale viitaja seadistamist vajutage kinnitamiseks uuesti nupule T. Displei lõpetab vilkumise ja näitab taas eelnevalt seatud kiirust ja vilkuv täpp tähistab, et mootori väljalülituse aega on hakatud maha arvama.

TAIMERI funktsiooni saab tühistada, kui vajutate uuesti nupule T aja maha arvamise ajal.

MÄRKUS: Programm jätab alati meelde viimase viitaja seadistuse.

TAIMERi funktsioon tuleb seadistada 20 sekundi jooksul, vastasel korral taastatakse automaatsele tavapärasele töötamisele.

LÖHNASENSOR:

Automaadi käivitamine enne keetmist ja 5 minutit pärast pistiku esimest lülitamist võrgukontakti ~ 230 V (õhusensori kalibreerimine).

Automaatse töörežiimi sisselülitamine käivitab õhu kontrollimise protsessi lõhnasensori poolt. Kindel õhusaaste tase põhjustab vajaliku kiirusega töötava õhupuhastuse sisselülitamise. Saaste taseme vähenemine põhjustab õhupuhastaja võimsuse astmelise langemise kuni väljalülitumiseni. Õhupuhastaja võimsuse langus toimub iga 1 minuti tagant.

Juhul kui õhusaaste aste ei lange, töötab õhupuhasti sama võimsusega ka järgmise minuti jooksul. Õhusaaste kasvamine põhjustab koheselt ka õhupuhastaja võimsuse tõusu.

Juhul, kui sensor tuvastab maksimaalse õhusaaste aste, töötab õhupuhasti neljandal kiirusel ühe minuti jooksul ja kui selle aja jooksul saaste aste langeb, läheb ventilaator üle kolmandale kiirusele. Õhusaaste edasine langus põhjustab mootori kiiruse aeglustumise kuni täieliku väljalülitumiseni.

- Lõhnasensori automaatse töörežiimi sisselülitamiseks vajutame nuppu „+“, umbes 2 sekundit (ilmub A). Automaatse töörežiimi lõpetamiseks vajutame nuppu „-“, umbes 2 sekundit (ilmub 0)."

Mikroprotsessorisüsteem võib saada viga voolukõikumiste korral ja lakata reageerimast nuppude vajutustele. Sellisel juhul lülitage seade vooluvõrgust välja ja uuesti tagasi süsteemi lähtestamiseks.

Juhtimispaneeli blokaadi korral tuleb seade vooluvõrgust eemaldada ja uuesti vooluvõrku ühendada pärast 5 minuti möödumist. Selle ajavahemiku möödumisel hakkab juhtimispaneel tööle normaalsel töörežiimil.

FIN

LIESITUULETTIMEN KÄYTTÖ - HUOLTO SEKÄ ASENNUSOHJEET

YLEISET TIEDOT

Lue tarkasti käyttöohjeet ennen liesituulettimen asentamista /tai käyttöönottoa. Tarkista ennen liesituulettimen asentamista sähköverkkoon, että tehokilvessä ilmoitettu verkkojännite (V), sekä taajuus (Hz) vastaavat sähköverkon jännitettä ja taajuutta.

ASENNUS

Liesituuletin ei saa olla kytkettynä samaan liitäntään, jossa käytetään muuta kuin sähköenergiaa käyttäviä kodinkoneita (lämmövesivaraajat, öljylämmittimet, kaasupuukamiinat).

SÄHKÖLIITÄNTÄ

Asenna liesituulettimen kiinteästi paikallaan pysyvään sijoituspaikkaan.

Kytke tuuletin sähköliitäntään! Tarkista tuulettimen tarkat verkkojännite – ja taajuden tiedot tuotteen tehokilvestä, tuulettimen liitäntäjohto kytkettävä pistorasiaan tai erotuskytkimeen, jossa kytkimien erotusvälin on oltava vähintään 3 mm. Tuulettimen liitäntäjohto (malli H05 VV 3X0,75mm 2,2 mb) merkittynä kirjaimilla L (linja) ja N (neutraali) on asennettu kiinnittimellä, liitäntän vaihdon toisen tyyppiseen saa suorittaa ainoastaan asiantunteva ja osaava henkilö, jonka on myös varmistettava erotuskytkimen asentamisen aikana, että kytkimien erotusväli on vähintään 3 mm. Kytke liitäntäjohto pistorasiaan, tai erotuskytkimeen, jossa kytkimien erotusväli on vähintään 3mm, tämä mahdollistaa tuulettimen käynnistämisen ja sulkemisen. Valmistaja ei ole vastuussa ohjeiden vastaisen asennuksen aiheuttamista vahingoista.

HUOLTO

Varmista ennen huollon aloittamista, että liitäntäjohto on poistettu pistorasiasta tai kytkin on tilassa OFF.

Puhdistus: Puhdista sisäiset osat pehmeällä astianpesuaineeseen kostutetulla liinalla, ei saa käyttää puhdistusharjoja tai hankaavia puhdistusaineita, kuten hankausjauheita.

TORKEITO TURVALLISUUSOHJEITA

Lue ennen puhdistuksen aloittamista tarkasti valmistajan käyttöohjeet, etenkin silloin kun laitteen pinnalle on kertynyt likaa ja rasvaa, jotta vältytään tulipaloriskiltä. Älä koskaan liekitä liesituulettimen alla, äläkä käytä avotulta grillatessasi. Toiminnassa oleva liesituuletin imee liekit rasvansuodattimiin, jotka voivat tällöin syttyä palamaan. Jos käytät liesituuletinta kaasulieden

yläpuolella, huolehdi siitä, että liekin päällä on keittoastia. Liesituuletin voi muutoin vahingoittua liekkien aiheuttamasta kuumuudesta. Ole varovainen, kun käytät ruoanlaitossa öljyjä ja rasvoja: ylikuumentuneet rasvat ja öljyt voivat syttyä palamaan, jolloin myös liesituuletin voi syttyä tuleen.

Kun käytät samanaikaisesti liesituuletinta ja muita kuin sähköenergiaa käyttäviä kodinkoneita, huolehdi ehdottomasti riittävästä ilmanvaihdosta.

Kun liesituuletinta käytetään hormiliitännällä, ilma johdetaan ulos erityisen putken avulla, tarkista putken tila, myös silloinkin, kun sitä ei ole käytetty poistoihin.

Jos johdat poistoilman savukanavaan tai horniin, joka ei ole käytössä, noudata paikkakuntasi asiantuntijien ja osaavien henkilöiden antamia määräyksiä.

VALMISTAJA EI OLE VASTUUSSA OHJEIDEN VASTAISEN ASENNUKSEN

N ohjaus

- „<“, ja „>” näppäimet käytetään tuulettimen nopeuden säätämiseksi 1-4,
- „>” näppäin suurentaa tuulettimen kiertonopeutta
- „<” näppäin vähentää tuulettimen nopeutta
- „-” (Timer - ajastin) käytetään tuulettimen katkaisuaian säätämiseksi
- ✳ Valokatkaisin käytetään liesituulettimen valon päälle ja pois päältä kytkemiseksi, moottorin käytöstä riippumatta. Lyhyesti painamalla kytketään valot päälle/pois päältä,
- Timer-ajastin: liesituuletinta on mahdollista ohjelmoida pois päältä kytkettäväksi 10-90 minuutin jälkeen, jolloin yksikkönä käytetään 10 minuuttia.
 - Ohjelmoinnin käynnistämiseksi kytketään liesituulettimen moottori päälle „>” näppäimellä haluttuun vaihteeseen ja painataan **liesituulettimen katkaisuaian ohjelmoinnin** näppäimestä. Näytöllä aloittaa vilkkumaan numero 0, jolla ilmoitetaan ajastuksen olevan aktiivoituna.
 - Valitaan moottorin automaattinen katkaisuaika „>” kuitenkin muistaen, että näytöllä oleva 10:lla kertaistettu luku vastaa liesituulettimen moottorin katkaisuaikaa (esim. 1=10 min., 2=20 min., 3=30 min., jne.)
 - Katkaisuaika vahvistetaan painamalla **liesituulettimen katkaisuaian ohjelmoinnin** näppäintä, jolloin näyttö lopettaa vilkkumisen ja näyttää ensin asetetun vaihteen sekä vilkkuva piste vaihteen vieressä osoittaa katkaisuaian laskentaa. Automaattisen moottorin katkaisutoiminto voidaan lopettaa painamalla **liesituulettimen katkaisuaian ohjelmoinnin** näppäintä pari kertaa katkaisuaian laskennan aikana.

HAJUANTURI:

Automaattinen laite kytkeytyy päälle ennen ruoanlaiton aloittamista ja 5 minuuttia laitteen ensimmäisen 230 voltin verkkoon liittämiskerran jälkeen (hajuanturin kalibroimiseksi ympäristöön).

Automaattinen toiminto sallii hajuanturin tutkivan ilmanlaatua. Jos ilmanlaatu heikkenee tietylle tasolle, tuuletin alkaa toimia ilmanlaadun tasoa vastaavalla teholla. Ilmanlaadun tason paraneminen alentaa tuulettimen tehoa vähitellen, kunnes se kytkeytyy kokonaan pois päältä. Teho alenee joka minuutti.

Jos ilmanlaatu ei parane, tuuletin toimii samalla teholla vielä minuutin ajan. Ilmanlaadun huononeminen aiheuttaa välittömän tuulettimen tehon nousun.

Jos ilmanlaatu on erittäin huono, tuuletin käynnistyy yhden minuutin ajaksi nopeuteen 4. Jos ilmanlaatu paranee tänä aikana, tuuletin siirtyy yhden minuutin ajaksi nopeuteen 3. Jos ilmanlaatu vielä paranee, nopeus alenee ja lopulta moottori sammuu.

- Käynnistä automaattitoiminto (hajuanturi), pidä painike ”+” alhaalla n. 2 sekunnin ajan (A näkyvä). Sammuta automaattitoiminto, pidä painike ”+” alhaalla n. 2 sekunnin ajan (0 näkyvä)."

Huom: Automaattisen katkaisun päällekytkemistä (Timer-ajastin) on suoritettava 20 sekunnin kuluessa, muuten liesituuletin palaa automaattisesti normaaliin tilaan.

Jos liesituulettimen ohjauspaneeli lakkaa toimimasta, tuuletin on kytkettävä pois päältä ja liitäntäjohto poistettava pistorasiasta. Liesituuletin kytkettävä uudelleen 5 minuutin kuluttua sähköliitäntään, jolloin ohjauspaneelin toiminto palautuu entiselleen.

FRA

INSTRUCTIONS CONCERNANT L'INSTALLATION, LA MAINTENANCE ET L'UTILISATION DE LA HOTTE INFORMATIONS GÉNÉRALES

Avant l'installation et/ou l'utilisation de la hotte, il faut lire attentivement la note d'instruction. Avant d'installer la hotte, il faut s'assurer si la tension (V) et la fréquence (Hz) indiqués sur la plaque avec le numéro de série et les données techniques, située à l'intérieure du dispositif, correspondent à la tension et à la fréquence disponible dans le lieu d'installation du dispositif.

INSTALLATION

En aucun cas, la hotte ne peut être branchée aux conduites de retour des autres appareils alimentés de l'énergie autre que celle électrique (four à réchauffer dans la salle de bain, chaudière, four)

Le dispositif ne peut pas être installé sur les fours avec un panneau de réchauffement en haut.

BRANCHEMENT AU RÉSEAU ÉLECTRIQUE

La hotte doit être bien fixée d'une façon stable. Brancher le dispositif au réseau électrique! Afin d'obtenir les informations relatives à la tension linéaire et la fréquence, il faut vérifier la plaque à l'intérieure du dispositif, brancher précisément le câble dans la prise soit brancher le dispositif au disjoncteur multipolaire tout en gardant au moins 3mm de distance entre les contacts. Le câble d'alimentation de la hotte (type H05 VV 3X0,75mm 2,2 mb), désigné avec des lettres L (ligne) et N (neutre) et fixé à l'aide d'une borne du câble, il faut brancher à un point d'alimentation stable, convenable et accessible ce qui sera réalisé par une personne autorisée compétente qui doit installer le dispositif conformément aux normes en vigueur et aux règlements, tout en prévoyant, avant le branchement au réseau, l'utilisation d'un disjoncteur multipolaire et en gardant au moins 3 mm de distance entre les contacts. Brancher la câble d'alimentation, à moins qu'il possède une fiche de contact, à la prise de courant, ce qui permettra de brancher et de débrancher le dispositif soit à une prise commandée d'un disjoncteur multipolaire tout en gardant au moins 3 mm de distance entre les contacts. Le fabricant ne prend aucune responsabilité au cas où les normes en vigueur en rapport avec la sûreté du travail, nécessaires pour une exploitation standard et d'un fonctionnement régulier du dispositif électrique, ne seraient respectées.

MAINTENANCE

Avant de se mettre aux opérations, il faut s'assurer si le câble d'alimentation est bien débranché de la prise soit si le disjoncteur se trouve bien en position OFF.

Nettoyage : les pièces externes doivent être nettoyées avec un tissu mou avec une dose de liquide de nettoyage ne provoquant pas de corrosion, il ne faut utiliser ni poudres de râpage ni brosses.

MOYENS DE SÛRETÉ

Pendant le nettoyage, il faut se conformer aux prescriptions du fabricant, surtout au cas des dépôts des surfaces salies, afin d'éviter un risque éventuel d'incendie. Il faut faire attention à ce que les brûleurs soient toujours couverts de manière à ne pas causer la surchauffe du filtre de la hotte. Il ne faut jamais sauter des plats en laissant le pot sans surveillance : l'huile à l'intérieure du pot peut se surchauffer et s'enflammer. Au cas d'une huile usée, le risque de l'inflammation spontanée augmente considérablement. Il est catégoriquement interdit de cuire les plats en flamme ouverte sous la hotte. L'air cumulé ne peut être dirigé vers la conduite de retour de la vapeur avec une autre énergie que celle électrique, en plus, il faut prévoir un système convenable d'aération de la pièce au cas où la hotte et les dispositifs alimentés d'une autre énergie que celle électrique sont utilisés simultanément. Si la hotte est utilisée en connexion au canal de ventilation, il faut vérifier l'état de la conduite de retour, le faire aussi au cas où il n'a pas été utilisé depuis longtemps. Il ne faut pas oublier de se conformer aux normes locales en vigueur et aux règlements émis par des autorités compétentes, relatifs à l'évacuation de l'air au cas du travail en connexion au canal de ventilation.

LE FABRICANT NE PREND AUCUNE RESPONSABILITÉ AU CAS OU LES PRESCRIPTIONS MENTIONNÉES CI-DESSUS, RELATIVES A L'INSTALLATION, LA MAINTENANCE ET L'UTILISATION RÉGULIÈRE DE LA HOTTE NE SONT PAS RESPECTÉES.

Commande

- Boutons « <> » et « >> » - servent à régler le niveau de vitesse du ventilateur, entre 1 et 4 ;
- Bouton « >> » - augmente la vitesse du travail du ventilateur ;
- Bouton « << » - baisse la vitesse du travail du ventilateur ;
- Bouton « -| » (Timer) - sert à programmer le temps d'arrêt du ventilateur
- Bouton d'éclairage ✱ - sert à allumer et à éteindre la lumière de la hotte, indépendamment du travail du moteur. Un simple appui allume/éteint la lumière,
- Timer: il existe la possibilité de programmer un arrêt automatique du ventilateur de la hotte au moment librement choisi, entre 10 et 90 minutes, pour des intervalles de 10 minutes.
 - Pour enclencher la fonction de programmation il faut mettre en marche le moteur de la hotte à la vitesse désirée, à l'aide du bouton « >> », en suite, appuyer sur le bouton de **la programmation du temps d'arrêt de la hotte**. Sur l'écran apparaîtra le chiffre « 0 » qui clignotera. Il nous informera de l'entrée du système en mode de programmation de temps.
 - A l'aide du bouton « >> » sélectionner le temps d'arrêt automatique du moteur. Il faut se rappeler que le chiffre affiché à l'écran, multiplié par 10 minutes, correspond au temps d'arrêt retardé du moteur de la hotte (par exemple le chiffre 1=10 minutes, chiffre 2=20 minutes, chiffre 3=30 minutes ect).
 - Quand la valeur de l'arrêt retardé est réglée on la confirme à nouveau à l'aide du bouton de **programmation du temps d'arrêt de la hotte**, en suite, l'écran d'affichage finira de clignoter et nous indiquera la vitesse préalablement sélectionnée, et le point clignotant près de la vitesse signalera l'écoulement du temps de l'arrêt du moteur de la hotte. La résiliation de la fonction d'arrêt automatique du moteur de la hotte, peut être effectuée par un appui supplémentaire du bouton de **programmation du temps d'arrêt de la hotte** pendant l'écoulement du temps.

DETECTEUR D'ODEUR :

L'automatisme se met en fonction avant la cuisson et 5 minutes après avoir branché la fiche d'alimentation à la prise de courant de ~ 230 V (calibrage du détecteur d'air aux conditions de l'environnement).

La mise en marche du fonctionnement automatique entraîne le processus d'analyse de l'air à l'aide du détecteur d'odeur. La présence de pollution au-delà d'un certain niveau déclenche la mise en route de la hotte à une vitesse adaptée à ce niveau. La baisse du niveau de pollution entraîne la diminution progressive de la puissance de la hotte jusqu'à son arrêt complet. La diminution de la puissance de la hotte intervient à la fréquence d'une fois par minute.

Le maintien du niveau de pollution prolonge le temps de fonctionnement de la hotte à la même puissance d'une minute. L'augmentation du niveau de pollution entraîne l'augmentation immédiate de la puissance de la hotte.

La détection du niveau de pollution maximale déclenche le fonctionnement de la hotte pendant une minute sur la position 4, et si après ce délai le niveau de pollution baisse, le ventilateur fonctionne sur la position 3. Si la pollution continue à baisser, la vitesse du moteur diminue jusqu'à son arrêt complet.

- Pour sélectionner le fonctionnement automatique (détecteur d'odeur), appuyez sur le bouton « + » environ 2 sec. (la lettre A s'affiche). Pour arrêter l'option du fonctionnement automatique, appuyez sur le bouton « + » environ 2 sec. (le 0 s'affiche).

Remarque: La mise en marche de la fonction d'arrêt automatique (Timer) doit être effectuée dans

Au cas du blocage du panel de commande, il faut débrancher le dispositif et le rebrancher après 5 minutes environ. Après ce temps-là, le panel de commande retrouvera le mode normal du travail

GER

ANWEISUNGEN ZUR INSTALLATION, WARTUNG UND NUTZUNG DER DUNSTABZUGSHAUBE

ALLGEMEINES

Vor der Installation und/oder der Nutzung sind alle angegebenen Anweisungen sorgfältig und vollständig zu lesen. Vor der Installation ist es sicherzustellen, dass die Spannung (V) und Frequenz (Hz), die sich auf dem im Gerät angebrachten Schild mit Seriennummer und technischen Daten befinden, der Spannung und Frequenz am Installationsort entsprechen.

INSTALLATION

Die Dunstabzugshaube darf auf keinen Fall an Ableitungen sonstiger Geräte, die mit anderer Energie als Strom (Badeöfen, Kessel, Öfen) versorgt werden, angeschlossen sein.

Das Gerät darf nie auf Öfen mit oberer Heizplatte aufgesetzt werden.

ELEKTROANSCHLUSS

Die Dunstabzugshaube soll stabil und fest installiert werden. Das Gerät ist an das Stromnetz anzuschließen! Informationen über die Linienspannung und Frequenz sind dem im Gerät angebrachten Schild zu entnehmen, die Leitung ist in die Steckdose genau zu stecken oder das Gerät ist an einen mehrpoligen Schalter mit einem Steckerabstand von mindestens 3mm anzuschließen. Das Stromkabel der Dunstabzugshaube (Typ H05 VV 3X0,75mm 2,2 m) - mit den Buchstaben L (Linie) und N (neutral) gekennzeichnet und mithilfe einer Leitungsklemme befestigt - ist an den entsprechenden verfügbaren festen Versorgungspunkt anzuschließen. Dies ist von einer qualifizierten und berechtigten Person durchzuführen, die das Gerät gemäß den geltenden Normen und Vorschriften installieren muss – vorausgesetzt, dass vor dem Anschluss an das Stromnetz ein mehrpoliger Schalter unter Beachtung des Steckerabstandes von mindestens 3mm eingesetzt wird. Die Stromleitung ist in die Steckdose (falls die Leitung einen Stecker besitzt) zu stecken - es ermöglicht Ein- und Abschalten des installierten Gerätes – oder in eine durch mehrpoligen Schalter gesteuerte Steckdose mit einem Steckerabstand von mindestens 3mm zu stecken. Der Hersteller übernimmt keinerlei Verantwortung im Falle, dass alle geltenden Normen der Arbeitssicherheit und die für die gewöhnliche Nutzung und den richtigen Betrieb des Elektrogerätes erforderlichen Normen nicht eingehalten werden.

WARTUNG

Vor Beginn aller Arbeiten ist es sicherzustellen, dass das Stromkabel vom Stromnetz getrennt ist oder der Schalter auf OFF (AUS) gestellt ist.

Reinigung: die äußeren Teile mit einem weichen Tuch beim Einsatz eines flüssigen Reinigungsmittels, das keine Korrosion verursacht, reinigen; keine Scheuermittel oder Bürsten verwenden.

SICHERHEITSHINWEISE

Bei Reinigung sind die Anweisungen des Herstellers einzuhalten, besonders bei Ablagerungen auf verschmutzten Oberflächen, um eventuelle Brandgefahr zu vermeiden. Es ist zu beachten, dass die Brenner immer so zugedeckt sind, dass keine Überhitzung des Abzugsfilters verursacht wird. Man darf niemals Töpfe ohne Aufsicht stehen lassen: das Öl im Topf kann überhitzen und in Brand geraten. Beim gebrauchten Öl steigt die Selbstentzündungsgefahr. Es ist streng verboten, Speisen mit offener Flamme unter der Dunstabzugshaube zu kochen. Die gesammelte Luft darf nicht in die Dunstableitung mit einer anderen Energie als Stromenergie gesteuert werden. Es soll ein entsprechendes Raumlüftungssystem vorgesehen werden, falls die Dunstabzugshaube und sonstige Geräte, die mit anderer Energie als Stromenergie versorgt werden, gleichzeitig genutzt werden. Wenn die Dunstabzugshaube im Abluftbetrieb (mit Anschluss an den Abluftkanal) genutzt wird, ist der Zustand des Ableitungsrohrs zu prüfen, auch wenn es eine längere Zeit nicht genutzt wurde. Es ist zu beachten, dass alle örtlichen Normen und Vorschriften entsprechender Behörden über Abluftsysteme bei Betrieb mit Anschluss an den Abluftkanal eingehalten werden.

DER HERSTELLER ÜBERNIMMT KEINERLEI VERANTWORTUNG IM FALLE, DASS DIE OBEN GENANNTEN ANWEISUNGEN ZUR INSTALLATION, WARTUNG UND ENTSPRECHENDEN NUTZUNG DER DUNSTABZUGSHAUBE NICHT EINGEHALTEN WERDEN.

Steuerung

- „<“- und „>“-Drucktasten dienen zur Regulierung der Geschwindigkeit des Lüfters in den Leistungsstufen von 1 bis 4,
- „>“-Taste - das Drücken der Taste erhöht die Geschwindigkeit des Lüfters
- „<“-Taste - das Drücken der Taste verringert die Geschwindigkeit des Lüfters;
- „-“^L-Drucktaste (Timer) - programmiert die Zeit des automatischen Ausschaltens des Lüfters
- Beleuchtungstaste ✱ - schaltet die Leuchte in der Abzugshaube an/aus; unabhängig von dem Motorbetrieb schaltet das kurze Betätigen der Taste die Beleuchtung an /aus;
- Timer: es ist möglich, die Zeit für die automatische Ausschaltung des Lüfter in der Abzugshaube in dem Zeitraum zwischen 10 und 90 Minuten in den 10-Minuten-Abständen zu programmieren.
 - Um die Programm-Funktion zu betätigen, soll man mit der „>“-Taste die gewünschte Leistungsstufe einstellen und danach die **T-Drucktaste** drücken. Auf dem Display erscheint die pulsierende Ziffer "0", die über Timer-Modus informiert.
- Mit der „>“-Taste die Zeit der automatischen Motoraussschaltung wählen; die auf dem Display angezeigte Ziffer, die mit 10-Minuten-Intervall multipliziert wird,
entspricht der Zeit der automatischen Ausschaltung der Abzugshaube (z.B. Ziffer 1 = 10 Min., Ziffer 2 = 20 Min., Ziffer 3 = 30 Min., usw.)
- Wenn die Zeit der automatischen Ausschaltung eingestellt ist, soll man sie wiederholt mit der **T-Drucktaste** bestätigen. Das Display hört auf zu blinken und zeigt uns die voreingestellte Leistungsstufe an; der pulsierende Punkt bei der Leistungsstufe signalisiert den Zeitablauf bis zum Ausschalten der Abzugshaube. Wollen Sie auf die Funktion der automatischen Ausschaltung verzichten, drücken Sie wiederholt auf die **T-Drucktaste**.

GERUCHSSENSOR:

Automat, der vor dem Kochen und 5 Minuten nach dem ersten Anschluss des Steckers an das ~ 230 V Netz (Kalibrierung des Luftsensors nach den Umgebungsbedingungen) aktiviert wird.

Die Einstellung des Automatikbetriebes aktiviert den Prozess der Luftüberwachung mithilfe eines Geruchssensors. Erkennen von Gerüchen von einer bestimmten Intensität führt zum Einschalten des Luftabzugs mit der entsprechenden Geschwindigkeit. Reduzierung des Geruchsniveaus bewirkt eine allmähliche Verringerung der Leistung des Luftabzugs, bis er abgeschaltet wird. Verringerung der Leistung des Luftabzugs erfolgt jede Minute.

Fehlende Reduzierung des Geruchsniveaus verlängert die Betriebszeit des Luftabzugs bei derselben Leistung um eine weitere Minute. Erkennen von Gerüchen von einer höheren Intensität bewirkt eine sofortige Erhöhung der Leistung des Luftabzugs.

Erkennen von Gerüchen von der höchsten Intensität aktiviert den Luftabzug auf der Geschwindigkeitsstufe 4 für 1 Minute und falls die Geruchsintensität nach dieser Zeit sinkt, schaltet der Ventilator in die 3. Stufe um. Eine weitere Reduzierung der Geruchsintensität bewirkt die Verringerung der Motorleistung, bis der Luftabzug abgeschaltet wird.

– Einschalten des Automatikbetriebes (Geruchssensors) erfolgt durch Festhalten der Taste „+“ ca. 2 Sekunden (es erscheint A). Abschalten des Automaten erfolgt durch Festhalten der Taste „+“ ca. 2 Sekunden (es erscheint 0).

Hinweis: Die Funktion des automatischen Ausschaltens der Abzugshaube (Timer) muss binnen 20 Sekunden eingestellt werden, sonst geht das Gerät automatisch auf Normalbetrieb über.

Bei Störung der Bedieneinheit ist das Gerät vom Stromnetz zu trennen und nach 5 Minuten wieder einzuschalten. Nach dieser Zeit geht die Bedieneinheit wieder zum normalen Betrieb.

HUN

ELSZÍVŐBERENDEZÉS BESZERELÉSI, KARBANTARTÁSI ÉS HASZNÁLATI UTASÍTÁSAI ÁLTALÁNOS INFORMÁCIÓK

Az elszívőberendezés beszerelése és/vagy használata előtt olvassa el figyelmesen és egészben a megadott utasításokat. Az elszívőberendezés beszerelése előtt bizonyosodjon meg, hogy a berendezés belsejében elhelyezett, a sorozatszámot és a műszaki adatokat tartalmazó táblán megadott feszültség (V) és a frekvencia (Hz) értékek megfelelnek a berendezés beszerelési helyének feszültség és frekvencia értékeivel.

BESZERELÉS

Az elszívőberendezés semmilyen esetben sem csatlakoztató más berendezések kivezetőcsövéhez, melyek nem elektromos árammal vannak táplálva (fürdőszobai kályhák, kazánok, egyéb kályhák)

A berendezést tilos felső fűtőlappal rendelkező kályhákra ráhelyezni.

CSATLAKOZTATÁS AZ ELEKTROMOS HÁLÓZATHOZ

Az elszívőberendezést stabil módon és állandóra kell beszerelni. Csatlakoztassa a berendezést az elektromos hálózathoz! Ha a hálózati feszültségről és frekvenciáról szeretne bővebb információt kapni, ellenőrizze a berendezés belsejében elhelyezett táblát, csatlakoztassa pontosan a dugót a dugaljba, vagy csatlakoztassa a berendezést többpólusú leválasztó-kapcsolóhoz, úgy, hogy legalább 3 mm távolság maradjon az érintkezők között. Az L (vonalt) és N (semleges) betűkkel megjelölt és a vezeték szorítójának segítségével rögzített tápvezeték (H05 VV típus 3X0,75mm 2,2 mb) a megfelelő állandó táplálási ponthoz kell csatlakoztatni. Ezt a műveletet szakképzett személynek kell elvégeznie, aki a berendezést a hatályban lévő normáknak és törvényeknek megfelelően szereli be, a hálózathoz való csatlakoztatás előtt a többpólusú leválasztó-kapcsoló beszerelésével, úgy hogy az érintkezők között legalább 3 mm távolság legyen. Csatlakoztassa a tápvezeték és a dugaljba, amennyiben az rendelkezik dugóval, ez lehetővé teszi a beszerelt berendezés be-, ill. kikapcsolását, vagy csatlakoztassa a berendezést többpólusú leválasztó-kapcsolóval irányított dugaljba, úgy, hogy az érintkezők között legalább 3 mm távolság legyen. A gyártó nem vállal semmilyen felelősséget abban az esetben, ha nem lesz betartva az összes, biztonságos munkát érintő, hatályban lévő norma és az elektromos berendezések normál üzemeltetéséhez és megfelelő működéséhez szükséges norma.

KARBANTARTÁS

Bármilyen művelet elvégzése előtt bizonyosodjon meg, hogy a tápvezeték ki van húzva a hálózathoz, vagy a kapcsoló OFF pozícióban van.

Tisztítás: A külső részeket folyékony tisztítószerez puha ruhával tisztítsa, használjon olyan szert, mely nem okoz korróziót, ne használjon súrolószereket vagy keféket.

BIZTONSÁGI ELŐÍRÁSOK

Tisztításkor alkalmazza a gyártó utasításait, főleg a szennyezett felületeken felgyülemlett lerakódások esetén, hogy elkerülje az esetleges tűzveszélyt. Mindig figyeljen oda arra, hogy az égők mindig olyan módon legyenek lefedve, hogy az ne okozhassa az elszívőberendezés szűrőjének túlmelegedését. Soha ne süssön ételeket úgy, hogy az edényt felügyelet nélkül hagyja: az edényben található olaj túlmelegedhet és meggyulladhat. Használt olaj alkalmazása esetén nő az öngyulladás veszélye. Szigorúan tilos az elszívó alatt nyílt lángon ételeket főzni. Az összegyűlt levegőt tilos a nem elektromos energiával működtetett elvezetésű kivezetőcsöbe áramoltatni, ezen kívül biztosítani kell a helyiség megfelelő szellőztetési rendszerét arra az esetre, ha az elszívó és a nem elektromos energiával működtetett berendezések egyszerre vannak működésben. Ha az elszívőberendezés olyan üzemmódban működik, hogy csatlakoztatva van a szellőzőcsatornához, meg kell bizonyosodni az elvezetőcső állapotáról, abban az esetben is, ha az hosszabb ideig nem volt használatban. Ne felejtse el, hogy be kell tartani az elvezetőcsatornához csatlakoztatott üzemmódban működő, az elhasznált levegő elvezetésével kapcsolatos hatályos helyi normákat, valamint a megfelelő hatóságok előírásait.

A GYÁRTÓ NEM VÁLLAL SEMMILYEN FELELŐSSÉGET ABBAN EZ ESETBEN, HA A FENT LEÍRT, A BESZERELÉSRE, KARBANTARTÁSRA ÉS AZ ELSZÍVŐBERENDEZÉS MEGFELELŐ HASZNÁLATÁRA VONATKOZÓ UTASÍTÁSOK NEM LESZNEK BETARTVA.

Szériaszámú model vezérlése

- „ és „>” nyomógombok - a ventilátor fordulatszámának szabályozására szolgálnak 1-4 fokozatig
- „>” nyomógomb – megnyomva megnő a ventilátor fordulatszáma
- „” nyomógomb – megnyomva csökken a ventilátor fordulatszáma
- „” nyomógomb (Timer) – a ventilátor kikapcsolási idejének beprogramozására szolgál
- világítás kapcsoló – a páraelszívó világításának be és kikapcsolására szolgál, a motor működésétől függetlenül
- Timer: lehetőség van a páraelszívó ventilátor automatikus kikapcsolásának beprogramozására, tetszőlegesen megválasztott időben, 10-től 90 percig, 10 perces időközökkel.
 - a programozási funkció beindításához a „>” nyomógombbal be kell kapcsolni a páraelszívó motorját a megfelelő fokozatra, majd megnyomni a **páraelszívó kikapcsolási idejét programozó** nyomógombot. A kijelzőn egy villogó „0” jelenik meg, jelezve, hogy a vezérlő az időprogramozó üzemmódban van.
 - a „>” nyomógombbal kiválasztani a motor automatikus kikapcsolásának idejét, emlékezve arra, hogy a kijelzőn mutatott szám megszorozva a 10 perces időközökkel, a páraelszívó motorjának késleltetett kikapcsolási idejét adja (pl. 1 szám=10 perc, 2 szám=20 perc, 3 szám=30 perc, stb.)
 - a késleltetett kikapcsolási idő beállítását a **páraelszívó kikapcsolási idejét programozó** nyomógomb ismételt megnyomásával rögzítjük, ezután a kijelző már nem villog és a korábban beállított fokozatot mutatja. A fokozatszám melletti lüktető pontjel a páraelszívó motor kikapcsolásának időmérését jelzi. A páraelszívó motor automatikus kikapcsolási funkciójának törlése az időmérés alatt a **páraelszívó kikapcsolási idejét programozó** nyomógomb megnyomásával történik.

ILLAT SENZOR:

Az automatát főzés előtt, valamint a dugó ~ 230 V hálózatba való első csatlakoztatása után 5 perccel indítsa be (levegő szenzor kalibrációja a környezeti feltételekhez).

Az automata üzemmód bekapcsolása elindítja a levegő vizsgálatát az illatszenzor segítségével. A meghatározott szintű szennyezettség megjelenése az elszívó bekapcsolását eredményezi az említett szintnek megfelelő sebességgel. A szennyezettség szintjének csökkenése az elszívó teljesítményének fokozatos csökkenését okozza egészen a kikapcsolásig. Az elszívó teljesítményének csökkentése 1 percenként következik be.

Ha a szennyezettség szintje nem csökken, az elszívó működési ideje még egy perccel meghosszabbodik ugyanolyan teljesítmény mellett. Magasabb szintű szennyezettség megjelenése az elszívó teljesítményének azonnali növekedését eredményezi.

A maximális szennyezettségi szint kimutatása az elszívót 4. fokozatban indítja be egy percre, és amennyiben a szennyezettség szintje csökken, a ventilátor 3. fokozatban kezd el működni. A levegő szennyezettségének további csökkenése a hajtómotor sebességének csökkenését eredményezi, egészen a kikapcsolásig.

- Automata működés (Illat szenzor) bekapcsolása: tartsa nyomva a „+” gombot kb. 2 percen keresztül (A jelenik meg). Automata kikapcsolása: tartsa nyomva a „+” gombot kb. 2 percen keresztül (0 jelenik meg).”

Figyelem: az automatikus kikapcsolási funkciót (Tímer) 20 másodpercen belül kell beindítani, ellenkező esetben, ha nem teszünk lépéseket, a páraelszívó automatikusan átmegy normális üzemmódba.

Abban az esetben, ha a vezérlőpanel leblokkolna, csatlakoztassa ki a berendezést az elektromos hálózatról, és 5 perc elteltével csatlakoztassa újra. Az említett idő eltelté után a vezérlőpanel visszaáll a normál üzemmódú munkára.

ITA

ISTRUZIONI DI INSTALLAZIONE, MANUTENZIONE E USO DELLA CAPPA

INFORMAZIONI GENERALI

Prima di installare e/o usare la cappa, leggere attentamente tutte le istruzioni. Prima di installare la cappa assicurarsi, che la tensione (V) e la frequenza (Hz) riportate sulla targhetta con il numero di fabbricazione e caratteristiche tecniche che si trova all'interno del dispositivo corrispondono alla tensione e frequenza del posto dell'installazione del dispositivo.

INSTALLAZIONE

La cappa non può essere mai collegata ai condotti di scarico degli altri dispositivi, alimentati di energia diversa da quella elettrica (scaldabagno, caldaie, forni)

Il dispositivo non va messo sui forni con la piastra riscaldante superiore.

COLLEGAMENTO ALLA RETE ELETTRICA

La cappa va installata in modo stabile e fermo. Collegare il dispositivo alla rete elettrica! Per informazioni sulla tensione lineare e frequenza, vedere la targhetta che si trova all'interno del dispositivo. Collegare accuratamente il cavo alla presa o collegare il dispositivo all'interruttore multipolare con la distanza di almeno 3mm tra contatti. Il cavo alimentatore della cappa (tipo H05 VV 3X0, 75mm 2,2 mb), designato con le lettere L (linea) e N (neutro) e incastrato con il serrafilo, va collegato all'apposito, fisso punto di alimentazione da una persona idonea, in possesso delle qualifiche. Il dispositivo va installato conformemente alle norme vigenti, usando, prima di collegare il dispositivo alla rete elettrica, l'interruttore multipolare con la distanza di almeno 3 mm tra contatti. Collegare il cavo alimentatore, per quanto sia dotato di una spina, alla presa, il che permetterà di accendere e spegnere il dispositivo installato, oppure alla presa comandata dall'interruttore multipolare con la distanza di almeno 3mm tra contatti. Il produttore non assume nessuna responsabilità nel caso in cui non vengano osservate tutte le norme vigenti riguardanti la sicurezza del lavoro e necessarie per l'uso standard e il funzionamento corretto del dispositivo elettrico.

MANTENIMENTO

Prima di effettuare qualsiasi movimento assicurarsi che il cavo alimentatore sia scollegato dalla presa oppure l'interruttore si trovi nella posizione OFF.

Pulizia: Le parti esterne vanno pulite con un panno morbido usando un detersivo liquido anticorrosivo, non usare polveri abrasive né spazzole.

MISURE DI SICUREZZA

Durante la pulizia, seguire le raccomandazioni del produttore, specialmente nel caso dei depositi sulle superfici sporche, per evitare eventuale rischio d'incendio. Fare attenzione a coprire sempre i bruciatori per non far surriscaldare il filtro della cappa. Non friggere mai le pietanze lasciando la pentola incustodita: l'olio che si trova nella pentola si può surriscaldare e accendere. Il rischio di autoaccensione aumenta nel caso dell'olio usato. E' assolutamente vietato di cucinare con la fiamma aperta sotto la cappa. L'aria accumulata non va diretta verso il condotto di scarico dei vapori dai dispositivi alimentati di energia diversa da quella elettrica, inoltre bisogna prevedere l'apposito sistema di aerazione, quando la cappa e i dispositivi alimentati di energia diversa da quella elettrica vengono usati contemporaneamente. Se la cappa viene usata nel modo di funzionamento con il collegamento al canale di ventilazione, assicurarsi dello stato del condotto di scarico, anche quando non è stato usato per un lungo periodo di tempo. Ricordarsi di rispettare le locali norme vigenti e le prescrizioni delle autorità, riguardanti lo scarico dell'aria nel modo di funzionamento con il collegamento al canale di ventilazione.

IL PRODUTTORE NON ASSUME NESSUNA RESPONSABILITÀ NEL CASO IN CUI LE RACCOMANDAZIONI SUCCITATE, RIGUARDANTI L'INSTALLAZIONE, LA MANUTENZIONE E L'USO CORRETTO DEL DISPOSITIVO, NON VENGA OSSERVATE.

Comando

Pulsanti “◀” “▶” : Regolazione del grado di velocità del ventilatore, da 1 a 4.

Pulsante “▶” : Premuto aumenta la velocità di rotazione del ventilatore.

pulsante “◀” : Premuto riduce la velocità di rotazione del ventilatore.

Pulsante “⏸” (Timer) – serve per programmare il tempo di spegnimento del ventilatore

pulsante di illuminazione “☼” : serve per accendere e spegnere la luce nella cappa, nonostante il motore sia spento, se premuto per breve tempo accende o spegne l'illuminazione,

Timer: E' possibile programmare lo spegnimento automatico del ventilatore della cappa nel tempo desiderato dal campo da 10 a 90 minuti con intervalli impostabili ogni 10 minuti.

Per attivare la funzione di programmazione si deve accendere il motore della cappa col pulsante “▶” per una marcia desiderata, poi, premere il pulsante della **programmazione del tempo di spegnimento di cappa**. Sul display appare un numero lampeggiante **0**, che ci informa che il selettore è stato messo nella modalità di programmazione del tempo.

Scegliere il tempo desiderato per lo spegnimento automatico del motore col pulsante “▶” ricordandosi, che il numero apparso sul display va moltiplicato per l'intervallo di tempo, che è di 10 minuti . (per esempio il numero 1 = 10 min., il numero 2 = 20 min., il numero 3 = 30 min., ecc.).

Una volta scelto il valore per il timer di spegnimento ritardato, confermandolo di nuovo col pulsante di **programmazione di spegnimento della cappa**, il display smetterà di lampeggiare e ci indicherà la velocità precedentemente impostata, il simbolo col punto cerchiato lampeggiante visualizza invece la misurazione del tempo di spegnimento della cappa. Per annullare la funzione di spegnimento automatico della cappa premere nuovamente il pulsante di **programmazione del tempo di spegnimento**

SENSORE DI PROFUMO

L'automatico deve essere attivato prima della cottura e 5 minuti dopo l'inserimento della presa elettrica ~ 230 V (per la taratura del sensore d'aria rispetto alle condizioni dell'ambiente).

L'azionamento dell'automatico riaccende un processo d'analisi dell'aria tramite il sensore di profumo. Il raggiungimento di un determinato livello d'inquinamento aziona un'aspirazione d'aria con una relativa velocità. L'abbassamento del livello d'inquinamento aziona, invece, una graduale diminuzione della potenza d'aspirazione d'aria fino all'interruzione completa. Una riduzione graduale dell'aspirazione avviene ogni minuto.

Se l'inquinamento non è diminuito il funzionamento d'aspirazione viene prolungata alla stessa potenza di un altro minuto. L'afflusso dell'inquinamento, invece, aumenta immediatamente la potenza d'aspirazione.

Il rivelamento del massimo livello dell'inquinamento d'aria mette in moto l'aspirazione alla più alta marcia (4) per il tempo di un minuto e se il livello d'inquinamento si abbassa, il ventilatore comincia a girare alla terza marcia. La diminuzione successiva dell'inquinamento d'aria abbasserà gradualmente la velocità del ventilatore fino all'interruzione definitiva.

Attenzione: L'attivazione della funzione di spegnimento automatico (Timer) si deve realizzare entro 20 secondi, altrimenti, se non vi sono interventi, la cappa passa nel modalità di funzionamento automatico.

Nel caso del bloccaggio del panel di comando, distaccare il dispositivo dalla rete elettrica e reinserirlo dopo 5 minuti. Dopo quel tempo il panel di comando funzionerà regolarmente.

LAT INSTALĒŠANAS, KOPŠANAS UN LIETOŠANAS INSTRUKCIJAS VISPĀRĪGA INFORMĀCIJA

Pirms nosūcēja instalēšanas un/ vai lietošanas uzmanīgi izlasīt visas klātesošās instrukcijas. Pirms nosūcēja instalēšanas jāpārlicinās, vai spriegums (V) un frekvence (Hz), kas norādīti ierīces iekšpusē esošajā parametru plāksnē ar sērijas numuru un tehniskajiem datiem atbilst spriegumam un frekvencei, kādi ir vietā, kur paredzēts instalēt ierīci.

INSTALĀCIJA

Nekādā gadījumā nosūcējs nedrīkst būt pieslēgts citu ierīču novadkanāliem, kas ir pieslēgti cita veida elektroenerģijas avotam (vannas krāsnis, katli, krāsnis). Ierīci nedrīkst uzstādīt virs krāsnīm ar augšējo sildvirsmu.

PIESLĒGŠANA ELEKTROTĪKLAM

Nosūcējam jābūt uzstādītam stabilā stāvoklī, pastāvīgi. Pieslēdziet ierīci barošanas tīklam! Informācija par līnijas spriegumu un frekvenci ir pieejama uz parametru plāksnes, kas atrodas ierīces iekšpusē. Precīzi iespraudiet vadu kontaktlīdzdā vai pieslēdziet ierīci daudzpolu slēdzim ar vismaz 3mm atstatumu starp kontaktiem. Nosūcēja kabeli (H05 VV 3X0,75mm tipa), kas ir apzīmēts ar burtiem L (līnija) un N (neitrāls) un nostiprināts ar vada aizdari, jāieslēdz atbilstošā pieejamā, pastāvīgā barošanas punktā. Tas jāveic speciālistam ar atbilstošu atļauju, kas instalēs ierīci saskaņā ar esošiem standartiem un juridiskajiem noteikumiem, pirms pieslēgšanas tīklam uzstādot daudzpolu slēdzi ar vismaz 3 mm atstatumu starp kontaktiem. Pieslēdziet barošanas vadu ar kontaktakšu elektrorozetei, kas ļaus ieslēgt un izslēgt ierīci, vai arī ligzdai, kas darbojas ar daudzpolu slēdzi ar kontaktu spraugu vismaz 3 mm. Ražotājs neuzņemas nekādu atbildību gadījumā, ja netiek ievēroti visas darba drošībai, standarta ekspluatācijai un pareizai elektriskās ierīces darbībai nepieciešami noteikumi.

KOPŠANA

Pirms jebkādas darbības uzsākšanas, jāpārlicinās, ka barošanas kabelis ir izvilkts no rozetes vai slēdzis atrodas OFF pozīcijā.









Tīrīšana: Ārējās daļas jātīra ar mīkstu audumu un šķidru tīrīšanas līdzekli, kas neizraisa koroziju, nedrīkst lietot abrazīvus pulverus vai sukas.

PIESARDZĪBAS LĪDZEKĻI

Tīrīšanas laikā jāievēro ražotāja ieteikumi, it īpaši, kad izveidojušās nogulsnes uz netīrām virsmām, tā, lai izvairītos no aizdegšanās riska. Jāpievērš uzmanība tam, lai slēdži vienmēr būtu izslēgti tā, lai dūmvada filtrs netiktu pārkarsēts. Aizliegts gatavot ēdienus, atstājot katlu bez uzmanības: eļļa no liela karstuma var aizdegties. Eļļas lietošanas gadījumā pieaug pašai aizdegšanās iespējamība. Kategoriski aizliegts gatavot ēdienus uz atvērtas uguns zem nosūcēja. Tvaiku nedrīkst novirzīt uz tvaika novadīšanas kanāliem ar citām, nevis elektrisko enerģijas ierīcēm, turklāt jāpārdomā atbilstoša telpas vedināšanas sistēma situācijā, kad dūmvads un ar cita, nevis elektroenerģiju darbināma ierīce tiek lietotas vienlaikus. Ja nosūcējs tiek lietots recirkulācijas režīmā, jāpārbauda novadīšanas kanāla stāvoklis, arī gadījumā, ja tas nav ilgu laiku bijis lietots. Jāatceras par noteikto vietējo standartu ievērošanu un atbilstošu varas iestāžu noteikumiem, kas attiecas uz gaisa novadi recirkulācijas režīma instalācijas gadījumā.

RAŽOTĀJS NEUZŅEMAS ATBILDĪBU GADĪJUMĀ, JA NETIEK IEVĒROTI AUGSTĀK MINĒTIE NORĀDĪJUMI ATTIECĪBĀ UZ NOSŪCĒJA INSTALĀCIJU, KOPŠANU UN ATBILSTOŠU LIETOŠANU.

Vadība

- Pogas „” un „” - ir paredzētas ventilatora ātruma regulēšanai diapazona no 1 līdz 4,
- Poga „” - piespiešana paaugstina ventilatora ātrumu
- Poga „” - piespiešana samazina ventilatora ātrumu
- Poga „” (Timer) - ir paredzēta ventilatora darba laika izslēgšanai
- Gaismas poga  - ir paredzēta gaismas ieslēgšanai un izslēgšanai tvaiku nosūcējā, neatkarīgi no motora darbības
-  - īsa piespiešana ieslēdz / izslēdz gaismu,
- Taimeris: ir iespēja programmēt tvaiku sūcēja automātiskas izslēgšanu jebkurā laikā no diapazona starp 10 un 90 minūtēm, 10-minūšu laika intervālos.
 - Lai iedarbināt programmēšanas funkciju, ieslēgt tvaiku sūcēja motoru ar  pogu uz vajadzīgu ātrumu, un pēc tam piespiest **tvaiku sūcēja izslēgšanas laika programmēšanas** pogu. Displejā rādīs 0, informēšot par ieešanu uz laika programmēšanas režīmu.
 - Izvēlēt motora automātiskas izslēgšanas laiku, piespiežot „” pogu un atcerēšot, ka displejs rada numuru, kuru jāpareizina uz 10-minūšu laika intervālu, lai sasniegt tvaiku sūcēja motora izslēgšanas laiku (piem. cipars 1=10 min., cipars 2=20 min., cipars 3=30 min., utt.)
 - Pēc apturētas izslēgšanas uzstādīšanas to jāapstiprina ar **tvaiku sūcēja izslēgšanas laika programmēšanas** pogu, displejs pabeigs mirdzēt un rādīs agrāk uzstādīto ātrumu, un pulsējošs punkts pie ātruma signalizēs tvaiku sūcēja motora izslēgšanas laika atskaitīšanu. Tvaiku sūcēja motora automātiskas izslēgšanas funkciju var izslēgt, piespiežot **tvaiku sūcēja izslēgšanas laika programmēšanas** pogu laika atskaitīšanā.

SMARŽU SENSORS:

Ieslēgt automātu pirms sāksiet gatavot, pēc 5 minūtēm no brīža, kad pirmo reizi iespraudīsiet kontaktdakšu kontaktligzdā ~ 230 V. Ieslēdzot automātisko režīmu, tiek iedarbināts smaržu sensors, ar kura palīdzību tiek uzsākts gaisa analizēšanas process. Kad piesārņojums sasniedz noteiktu līmeni, tiek ieslēgts nosūcējs, kas darbosies ar attiecīgu ātrumu. Ja piesārņojuma līmenis pazemināsies, nosūcēja jauda pazemināsies vai izslēgsies. Nosūcēja jaudas pazemināšana notiek ik pa 1 minūtei. Ja piesārņojuma līmenis nepazemināsies, nosūcējs turpinās darboties ar tikpat lielu jaudu vēl vienu minūti. Paaugstinoties piesārņojuma līmenim, nosūcēja jauda uzreiz palielināsies. Noteicot maksimālo piesārņojuma līmeni, uz vienu minūti tiek ieslēgts 4 ātrums un ja pēc šī laika piesārņojuma līmenis pazemināsies, ventilators turpinās darboties 3 ātrumā. Ja piesārņojums turpinās pazemināties, dzinēja ātrums pazemināsies vai izslēgsies. (Smaržu sensora) automātiskā režīma ieslēgšana – pieturēt taustiņu „+” ap 2 sekundēm (parādīsies A). Automātiskā režīma izslēgšana – pieturēt taustiņu „-” ap 2 sekundēm (parādīsies 0).”

Uzmanību: Automātiskas izslēgšanas funkciju (Timer) var ieslēgt 20-sekunžu laikā, citā gadījumā kad nebūs veikta nekādā darbība, tvaiku sūcējs automātiski ieslēgs normālā darba režīmā.

Ja kontroles panelis ir aizbloķējies, jāatvieno ierīce no elektriskā tīkla un pēc 5 minūtēm jāpievieno to atkal. Pēc šī brīža kontroles panelis atgriezīsies normālā darba režīmā.

LIT

VENTILIACIJOS INSTALIAVIMO, KONSERVAVIMO IR VARTOJIMO INSTRUKCIJOS BENDROJI INFORMACIJA

Prieš instaliuojant ir/arba vartojant ventiliaciją reikia atidžiai perskaityti visas pateiktas instrukcijas. Prieš instaliuojant ventiliaciją reikia įsitikinti, ar įrengimo viduje esančiame skydelyje su serijos numeriu ir techniniais duomenimis pateikta įtampa (V) ir dažnis (Hz) atitinka įrenginio montavimo vietoje esančią įtampą bei dažnį.

INSTALIAVIMAS

Jokiu atveju ventiliacija negali būti pajungta prie dūmtraukių ar kitų vėdinimo kaminų sujungtų su kitais įrengimais maitinamais kita negu elektros energija (vonios kambario vandens boileriai, katilai, krosnys).

Įrengimo negalima instaliuoti ant krosnių su viršutine kaitinimo plokšte.

PRIJUNGIMAS PRIE ELEKTROS TINKLO

Ventiliacija turi būti įrengta stabiliu būdu pastoviam vartojimui. Prijungti įrengimą prie elektros tinklo! Informacijai dėl linijinės įtamos ir dažnio gauti, reikia patikrinti įrengimo viduje esantį duomenų skydelį, tiksliai sujungti kabelį su kištuku arba prijungti įrengimą prie daugiapolio jungiklio su 3 mm minimaliu atstumu tarp kontaktų. Pritvirtintą laidą gnybtu ventiliacijos maitinimo kabelį (tūpo H05 VV 3X 0,75mm, 2,2 m ilgio) paženklinatą raidėmis L (linija) ir N (neutralus) reikia prijungti prie atitinkamo, prieinamo pastovaus maitinimo taško, tai turi padaryti įteisintas specialistas, kuris privalo įrengimą instaliuoti sutinkamai su galiojančiomis normomis ir teisiniais aktais, prieš prijungimą įtaisant daugiapolių jungiklį su 3 mm minimaliu atstumu tarp kontaktų. Maitinimo laidą, jeigu šis aprūpintas kištuku, prijungti prie elektros tinklo rozetės ir tuo būdu jungti bei išjungti įrengimą sutinkamai su poreikiais, arba prijungti prie daugiapolio jungiklio valdomos rozetės turint omenyje, kad tarp kontaktų turi būti išlaikytas minimalus 3 mm atstumas. Gamintojas neima ant savęs jokios atsakomybės tuo atveju, jeigu nebus laikomasi visų galiojančių darbo saugos normų bei būtinų standartinė eksploatacijai užtikrinti ir taisyklingam elektros įrengimo funkcionavimui reikalavimų.

KONSERVACIJA

Prieš atliekant bet kokius veiksmus reikia įsitikinti, kad maitinimo kabelio kištukas yra ištrauktas iš elektros tinklo rozetės arba kad jungiklis yra OFF pozicijoje.

Valymas: Išorinės dalis reikia valyti minkštu skudurėliu su skysta, korozijos nesukeliančia valymo priemone, nevartoti abrazyvinių miltelių nei šepetėlių.

ATSARGUMO PRIEMONĖS

Valymo metu laikytis gamintojo nurodymų, ypač jeigu užterštose vietose susikaupia nuosėdos, tai leis išvengti galimos gaisro pavojaus rizikos. Reikia atkreipti dėmesį į tai, kad degtuvai būtų visada uždengti taip, kad nesukeltų ventiliavimo filtro peršildymo. Niekada negalima kepti patiekalų paliekant keptuvę be priežiūros: esantis keptuvėje aliejus gali perkaisti ir užsidegti. Vartojant jau vartotą aliejų savaiminio užsidegimo rizika didėja. Griežtai draudžiama virti patiekalus atviroje liepsnoje po ventiliatoriaus gaubtu. Susikaupusio oro negalima nukreipti į garus išvedantį kanalą veikiantį kitokios negu elektros energijos pagrindu, be to reikia numatyti atitinkamą patalpos vėdinimo sistemą situacijoje, kai ventiliacija ir įrengimai yra tuo pačiu metu maitinami kita negu elektros energija. Jeigu ištraukiamoji ventiliacija yra naudojama prijungus ją prie ventiliacijos kanalo, reikia patikrinti to kanalo būklę, taip pat ir tuo atveju jeigu per ilgą laiką jis nebuvo vartojamas. Yra būtina laikytis vietinių galiojančių normų ir atitinkamų valdymo organų nustatytų taisyklių taikomų šalinamo per prijungtą ventiliacinį kanalą oro atžvilgiu.

GAMINTOJAS NEIMA ANT SAVĖS JOKIOS ATSAKOMYBĖS TUO ATVEJU, JEIGU NEBUS LAIKOMASI AUKŠČIAU APRAŠYTŲ REIKALAVIMŲ SUSIJUSIŲ SU IŠTRAUKIAMOSIOS VENTILIACIJOS INSTALIAVIMU, KONSERVAVIMU IR ATITINKAMU JOS EKSPLOATAVIMU.

Valdymas

- Mygtukai “<” ir “>” - skirti reguliuoti ventiliatoriaus greitį nuo 1 iki 4
- Mygtukas “>” - paspaudimas didina ventiliatoriaus darbo greitį
- Mygtukas “<” - paspaudimas sumažina ventiliatoriaus darbo greitį
- Mygtukas “-|” (taimeris) – skirtas užprogramuoti ventiliatoriaus išsijungimo laiką
- Apšvietimo mygtukas ✨ - skirtas įjungti ir išjungti gartraukio šviesas, nepriklausomai nuo variklio darbo, trumpas paspaudimas įjungia/išjungia apšvietimą,
- Taimeris: galima užprogramuoti pasirinktą automatinį gartraukio ventiliatoriaus išsijungimo laiką diapazone nuo 10 iki 90 minučių 10-ties minučių laiko intervalais.
 - Norint iššaukti programavimo funkciją, reikia mygtuku > paleisti variklį norima eiga, o po to nuspausti **išjungimo laiko programavimo** mygtuką. Ekranelyje pasirodys mirksintis skaičius 0, pranešantis, kad valdymas perėjo į laiko programavimo režimą.
 - Mygtuko “>” pagalba pasirinkti gartraukio variklio automatinio išjungimo laiką, atsižvelgiant į tai, jog ekrane matomas skaičius, padaugintas iš 10-ties minučių laiko intervalo, atitinka atidėtą variklio išjungimo laiką (pvz., skaičius 1 = 10 minučių, skaičius 2 = 20 minučių, skaičius 3 = 30 minučių ir t.t.)
 - Nustatę pasirinktą atidėto išjungimo laiką, patvirtiname jį, vėl nuspausdami **išjungimo laiko programavimo** mygtuką. Ekranas nustos mirksėti ir parodys anksčiau nustatytą eigą, o šalia esantis pulsuojantis taškelis signalizuos apie pradėtą variklio išjungimo laiko atbulinę atskaitą. Automatinio variklio išjungimo funkciją galima atšaukti, vėl nuspaudžiant **išjungimo laiko programavimo** mygtuką atbulinės laiko atskaitos metu.

KVAPO SENSORIUS:

Automatą paleidžiame prieš pradėdant virinti ir po 5 minučių nuo pirmojo įjungimo į ~ 230 V įtampos tinklą (tuo metu vyksta oro jutiklio kalibravimas aplinkos sąlygų atžvilgiu).

Automatinio darbo režimo įjungimas paleidžia kvapo sensoriaus vykdomą oro tyrimo procesą. Nustatyto lygio oro užteršimo atsiradimas sukelia traukos įjungimą su atitinkamu tam lygiui intensyvumu. Užteršimo lygio sumažėjimo pasekmėje traukos galia laipsniškai mažėja iki visiško jos išjungimo. Traukos galios mažėjimas vykdomas kas 1 minutę.

Užteršimo lygio nesumažėjimas prailgina traukos darbo trukmės laiką, esant tai pačiai galiai, per eilinę minutę. Didensio užteršimo lygio atsiradimo atveju traukos galia nedelsiant padidėja.

Atsiradus maksimaliam užteršimo lygiui, sensorius įjungia 4 traukos intensyvumo laipsnį vienai minūtei ir jeigu po minutės užteršimo lygis sumažės, ventiliatorius pradės dirbti 3 laipsnio galia. Tolesnio oro užteršimo mažėjimo pasekmėje mažės ir variklio greitis iki jo visiško išjungimo.

- Kvapo sensoriaus automatinio darbo režimas įjungiamas nuspaudus „+“ mygtuką ir prilaikant jį nuspaustoje būklėje per maždaug 2 sekundes (pasirodys A). Automatiniam režimui nutraukti reikia vėl nuspusti mygtuką „+“ ir prilaikyti jį nuspaustoje būklėje per maždaug 2 sekundes (pasirodys 0).

Dėmesio: Automatinio išsijungimo (taimerio) funkcija turi būti paleista per 20 sekundžių, kitaip, neatlikus jokių veiksmų, prietaisas automatiškai pereis į normalaus darbo režimą.

Valdymo panelio užsiblokavimo atveju, reikia atjungti įrengimą nuo elektros tinklo ir po 5 minučių vėl jį įjungti. Praėjus minėtam laikui, valdymo panelis sugrįžs į normalaus darbo režimą.

MAC ИНСТАЛАЦИЈА НА АСПИРАТОРОТ, ОДРЖУВАЊЕ И КОРИСТЕЊЕ

ОПШТИ ИНФОРМАЦИИ

Пред да го инсталирате и/или користите аспираторот, треба внимателно да ги прочитате сите инструкции кои следат. Пред да го инсталирате аспираторот проверете дали волтажата (V) и фреквенцијата (Hz) наведени на етикетата која ги содржи серискиот број и техничките податоци сместена во внатрешноста на уредот, одговараат на волтажата и фреквенцијата на местото на инсталацијата.

ИНСТАЛАЦИЈА

Аспираторот не смее во никој случај да се поврзе на вентилациски канали од уреди кои се на друг погон освен на електрична струја (греачи од купатило, бојлери, рерни).

Уредот не може да се инсталира на рерна со рингли.

ПОВРЗУВАЊЕ СО ЕЛЕКТРИЧНА СТРУЈА

Аспираторот мора да се инсталира на стабилна и трајна основа. Поврзете го аспираторот со електрична струја! За да се информирате за понатамошни информации околу волтажата и фреквенцијата на вашата линија, проверете ја етикетата во внатрешноста на уредот, внимателно поврзете го кабелот со приклучникот, или поврзете го уредот со повеќеполниот прекинувач со најмалку 3 мм растојание меѓу контактите. Кабелот за напојување со струја на аспираторот (тип H05 VV 3 X 0,75 mm 2,2 m) со ознаки L (линија) и N (неутрална) и прицврстен со клема, треба да се поврзи со соодветен, постојан извор на струја од овластено и обучено лице, кое треба да го инсталира аспираторот според важечките стандарди и прописи, со помош на повеќеполниот прекинувач со најмалку 3 мм растојание меѓу контактите. Поврзете го кабелот за напојување со струја, доколку има приклучник, до штекерот, што ќе ви овозможи да го вклучувате и исклучувате инсталираниот аспиратор, или со штекер со повеќеполен прекинувач со најмалку 3 мм растојание меѓу контактите. Произведувачот не презема одговорност доколку не се запазени важечките стандарди за безбедна инсталација и безбедно користење на електрична опрема.

ОДРЖУВАЊЕ

Пред да се изведе било какво дејство, ве молиме проверете дали кабелот за напојување со струја е исклучен од штекерот или прекинувачот е на позиција „ИСКЛУЧЕНО“.



Чистење: Надворешните делови треба да се чистат со мека ткаенина, натопена во некорозивно течно средство за чистење. Не користете прашаици или четки.

ПРЕДУПРЕДУВАЊА ЗА БЕЗБЕДНОСТ

За време на чистење, ве молиме следете ги препораките на произведувачот особено кога се однесува на остатоците од исчистената површина, со цел да се избегнат опасностите од пожар. Пламениците секогаш да бидат покриени со цел да се избегне прегревање на филтерот. Не оставајте врела тава без присуство; маслото може да се прегрее и да се запали. Кога користите масло, ризикот од samozапалување се зголемува. Апсолутно се забранува готвење храна со отворен оган под аспираторот. Воздухот неможе да се насочи кон вентилациониот канал со ништо друго освен со електрична струја, затоа треба да постои соодветен вентилационен систем во просторијата, во случај да има други уреди кои се напојуваат на друг начин, се во употреба во исто време кога е во употреба и аспираторот. Доколку аспираторот е поврзан со вентилационен канал, треба да проверите дали каналот е во исправна состојба, дури и ако не бил во употреба подолго време. Имајте предвид да ги следите сите локални стандарди и прописи на властите кои се однесуваат на извлекувањето на воздух, во случај аспираторот да работи во режим поврзан со вентилационен канал.

ПРОИЗВЕДУВАЧОТ НЕ ПРЕЗЕМА НИКАКВА ОДГОВОРНОСТ ДОКОЛКУ НЕ СЕ ЗАПАЗЕНИ СИТЕ ПРЕПОРАКИ НАВЕДЕНИ ПРЕТХОДНО, КОИ СЕ ОДНЕСУВААТ НА ИНСТАЛАЦИЈАТА НА АСПИРАТОРОТ, ОДРЖУВАЊЕТО И ПРАВИЛНОТО КОРИСТЕЊЕ.

Управување

- копчето  - служи за регулација на брзина на вентилатор во скала од 1 до 4,
- копче  - притиснување ја зголемува брзината на вентилаторот
- копче  - притиснување ја намалува брзината на вентилаторот

копче  (Timer, тајмер) – служи за програмирање саканото време за исклучење на работа на вентилатор

- копче за лампа  - служи за вклучување и исклучување на лампа во аспираторот, независно од работа на моторот кратко притискање вклучува / исклучува лампата,
- Тајмер: има можност за програмирањето на автоматско исклучување на вентилатор на аспираторот за саканото време за 10 до 90 мин. во интервали од 10 минути.

- да вклучите функцијата на програмот треба да се вклучи моторот на аспираторот со копчето  на саканата брзина, а после тоа притиснете копчето за **програмирање исклучење на аспираторот**. На таблата ќе се појави пулсирајуќа цифра 0, која ќе не информира дека управувањето програмира времето.

- изберете со копчето , време на автоматичното исклучење на моторот, показаната цифра помножена со 10 минутен интервал, одговара на времето на покасното исклучување на моторот на аспираторот (нпр. цифра 1=10 мин, цифра 2=20 мин., цифра 3=30 мин., итн.)

- Имајќи ја програмирана стојност на покасното исклучување потврдуваме ја со повторно притискање на копчето за **програмирање исклучење на аспираторот**, после тоа сензорот ќе престане да мига и ќе не покаже порано намештената брзина, пулсирајуќа точка ќе покаже одмерање на времето кога моторот ќе биде исклучен. Таа функција може да биде промењена ако повторно ќе го притиснете копчето за програмирање на исклучење на аспираторот во токот на одмеравањето на времето.

СЕНЗОР ЗА МИРИС:

Автоматот го активираме пред почетокот на готвењето и по 5 минути од моментот на првото вклучување во штекер ~ 230 V (приспособување на сензорот за воздух до условите на средината).

Со вклучување на опцијата за автоматска работа започнува процесот на испитување на воздухот со помош на сензорот за мирис. Појавата на загадување на одредено ниво ќе предизвика вклучување аспираторот со брзина соодветна за тоа ниво на загаденост. Со намалување на нивото на загаденост постепено се намалува силата на аспираторот сè до исклучување. Интервалот за намалување на силата на аспираторот е 1 минута.

Ненамалување на нивото на загадување го продолжува времето на работа на аспираторот наредна минута со иста сила. Појавата на загадување со повисоко ниво предизвикува зголемување на силата на аспираторот.

Отривањето на максимално ниво на загадување го активира аспираторот на брзина 4 на една минута и ако се намали нивото на загаденост по тоа време, вентилаторот ќе почне да работи во 3-та брзина. Понатамошното опаѓање на загаденоста на воздухот ќе предизвикува намалување на брзината на моторот сè до исклучување.

- Вклучување на автоматска работа (на Сензорот за мирис) – со придржување на копчето „+“ околу 2 секунди (ќе се појави А). Исклучување на автоматот – со придржување на копчето „+“ околу 2 секунди (ќе се појави 0)

Внимање: Вклучувањето на автоматската функција исклучување (Тајмер) треба да се уради во течење на 20 секунди, после тоа време, ако неќе да избере функцијата, аспираторот автоматски ќе премине кај нормална работа.

Доколку се заглави контролната табла, исклучете го аспираторот од изворот со струја и вклучете го повторно по 5 минути. После ова време, контролната табла ќе продолжи нормално да функционира.

MOL

INSTRUCȚIUNI DE INSTALARE, CURĂȚARE ȘI FOLOSIRE A HOTEI INFORMAȚII GENERALE

Vă rugăm să citiți cu atenție toate instrucțiunile înainte de instalarea și/sau folosirea hotei. Înainte de a instala hota, vă rugăm să vă asigurați că tensiunea (V) și frecvența (Hz) de pe plăcuța cu numărul seriei și datele tehnice din interiorul aparatului corespund cu tensiunea și frecvența din locul unde va fi instalată hota.

INSTALARE

Hota nu poate să fie racordată, sub nici o formă, la conductele de evacuare ale altor aparate care sunt alimentate cu o altă energie decât cea electrică (sobe de baie, cazane, sobe).

Aparatul nu poate fi pus peste aparate cu panou radiant de sus.

RACORDARE LA REȚEAUA ELECTRICĂ

Hota trebuie să fie montată în mod stabil și permanent. Racordați aparatul la rețeaua electrică! Ca să aflați care este tensiunea și frecvența, verificați plăcuța din interiorul aparatului, racordați cablul la fișă sau racordați aparatul la un întreruptor multipolar păstrând distanța de cel puțin 3mm între contacte. Cablul alimentator al hotei (tip H05 VV 3X0,75mm 2,2 metru liniar), marcat cu literele L (linie) și N (neutru) și fixat cu ajutorul clemei, trebuie racordat la un punct fix de alimentare. Aceasta poate fi făcut numai de o persoană specializată, autorizată, care trebuie să monteze aparatul în conformitate cu normele și prevederile legale în vigoare iar înainte de a conecta aparatul la rețeaua electrică, trebuie să monteze un întreruptor multipolar păstrând distanța de cel puțin 3mm între contacte. Dacă cablul de alimentare are fișă, racordați-l la priză de contact, ceea ce vă va permite să porniți și să opriți aparatul instalat. Cablul de alimentare poate fi racordat la priză comandată cu întreruptorul multipolar păstrând distanța de cel puțin 3mm între contacte. Producătorul nu-și asumă responsabilitatea în cazul în care nu vor fi respectate toate normele în vigoare, referitoare la siguranța muncii, necesare exploatarea standard și funcționării corecte a aparatului electric.

CURĂȚARE

Înainte de a curăța aparatul, asigurați-vă că cablul de alimentare este scos din priză sau că întreruptorul este în poziția OFF.

Curățare: Curățați componentele exterioare cu o cârpă moale cu o soluție lichidă de curățare care nu provoacă coroziune. Nu folosiți pulbere de curățare abrazivă sau perii.

MĂSURI DE PRECAUȚIE

În timpul curățării trebuie să urmăriți recomandările producătorului, mai ales în cazul depunerilor pe suprafețe murdare, pentru a evita riscul incendiilor. Trebuie să aveți grijă ca arzătoarele să fie acoperite în așa fel încât să nu provoace supraîncălzirea filtrului hotei. Nu prăjiți mâncărurile lăsând oala nesupravegheată: uleiul din oală se poate supraîncălzi și se aprinde. În cazul uleiului deja folosit riscul autoaprinderii crește. Este strict interzis gătitul mâncărurilor cu focul deschis sub hotă. Aerul adunat nu poate fi direcționat către conductele de evacuarea gazelor ale altor aparate care sunt alimentate cu o altă energie decât cea electrică. În plus trebuie să prevedeați sistemul de aerisirea încăperii în cazul în care hota și alte aparate alimentate cu o altă energie decât cea electrică sunt folosite concomitent. Dacă folosiți hota racordată la coșul de ventilație, trebuie să verificați starea conductei de evacuare. Aceasta trebuie făcută și în cazul în care conducta nu a fost folosită de mai mult timp. Respectați normele locale în vigoare și prevederile autorităților competente privitor la evacuarea aerului în cazul folosirii hotei racordate la coșul de ventilație.

PRODUCĂTORUL NU-ȘI ASUMĂ RESPONSABILITATEA ÎN CAZUL ÎN CARE NU VOR FI RESPECTATE RECOMANDĂRILE DESCRISE MAI SUS, CARE SE REFERĂ LA INSTALARE, CURĂȚARE ȘI FOLOSIREA CORESPUNZĂTOARE A HOTEI.

Comandă

- Butoanele “<” “i” “>” - servesc la reglarea vitezei ventilatorului în domeniul între 1 și 4,
- Butonul “>” - apăsarea butonului mărește viteza ventilatorului
- Butonul “<” - apăsarea butonului reduce viteza ventilatorului
- Butonul “-|” (Timer) - servește la programarea timpului de pornire a ventilatorului

- Butonul de iluminare “☼” - servește la aprinderea și stingerea luminii în hotă, independent de funcționarea motorului apăsarea scurtă aprinde/stinge iluminarea

- Timer: există posibilitatea să programați oprirea automată a ventilatorului hotei între 10 și 90 de minute la fiecare 10 minute.
 - Pentru a porni funcția de programare, trebuie să porniți motorul hotei cu butonul “>” alegând viteza dorită, apoi să apăsați butonul pentru **programarea timpului de oprire a hotei**. Pe ecran apare cifra **0**, care sclipește și care informează că comanda-controlerul a trecut în modul de programare a timpului.
 - Alegeți timpul opririi automate a motorului cu ajutorul butonului “>”, ținând cont că cifra care apare pe ecran, înmulțită cu un interval de timp de 10 minute, corespunde timpului opririi întârziate de motorul hotei (de exemplu cifra 1=10 min, cifra 2=20 min, cifra 3=30 min, ș.a.m.d.)
 - După ce stabiliți valoarea timpului opririi întârziate, confirmați-o cu butonul pentru **programarea timpului de oprire a hotei**. Ecranul nu va mai scliپی și va apărea viteza setată mai devreme, iar punctul scliپitor care apare lângă ea semnalează timpul de oprire a motorului. Puteți renunța la funcția opririi automate a motorului hotei apăsând încă o dată butonul pentru **programarea timpului de oprire a hotei**.

SENZOR DE MIROS:

Aparatul trebuie pornit înainte de începutul pregătirii mâncării și după 5 minute de la conectarea ștecherului la rețeaua electrică ~ 230 V (calibrarea senzorului de aer la condițiile mediului ambiant).

Conectarea modului de lucru automat pornește procesul de analiză a aerului cu ajutorul senzorului de miros. Apariția impurităților de un anumit nivel va duce la pornirea ventilatorului cu viteza corespunzătoare acelui nivel. Diminuarea nivelului impurităților duce la micșorarea treptată a puterii de ventilare până la deconectare. Micșorarea puterii de ventilare are loc la fiecare 1 minută.

Lipsa diminuării nivelului impurităților duce la prelungirea timpului de lucru al ventilatorului cu aceeași putere în următoarea minută. Apariția impurităților de un nivel mai înalt duce la mărirea imediată a puterii ventilatorului.

Identificarea nivelului maxim de poluare a aerului duce la pornirea ventilatorului la viteza 4 timp de o minută și dacă după această perioadă nivelul de poluare s-a micșorat, ventilatorul va începe să funcționeze la viteza 3. Diminuarea continuă a nivelului impurităților din aer va duce la micșorarea puterii de lucru a motorului până la deconectarea acestuia.

- Conectarea modului de lucru automat (a senzorului de miros) are loc prin ținerea apăsată a butoanelor „+”, „+”, în jur de 2 secunde (va apărea A).
Deconectarea modului de lucru automat are loc prin ținerea butoanelor „+”, „+”, în jur de 2 secunde (va apărea 0)."

Atenție: Pornirea funcției de oprire automată (Timer) trebuie făcută în 20 de secunde. Altfel, dacă nici o altă activitate nu va fi făcută, hota revine în mod automat la modul normal de funcționare.

În cazul blocării panoului de comandă, deconectați aparatul din rețeaua electrică și reconectați-l după 5 minute. După acest timp panoul de comandă va funcționa în mod normal.

NED

INSTRUCTIE BETREFFENDE INSTALLATIE, ONDERHOUD EN GEBRUIK VAN AFZUIGKAP ALGEMENE INFORMATIE

Lees de aangegeven instructies aandachtig en in zijn geheel door, alvorens de afzuigkap te installeren en/of gebruiken. Alvorens de afzuigkap te installeren, controleer, of de spanning (V) en frequentie (Hz) aangeduid op het typeplaatje met serienummer en technische gegevens dat binnen in het apparaat geplaatst is, overeenkomen met de spanning en frequentie aanwezig op de plaats, waar het apparaat geïnstalleerd wordt.

INSTALLATIE

In geen enkel geval de afzuigkap op afvoerleidingen van andere apparaten aansluiten die met andere voeding dan elektrische energie gevoed worden (badkamergeisers, ketels, kachels).

Het apparaat mag niet aangesloten worden op kachels met een boven verwarmingsplaat.

ELEKTRISCHE AANSLUITING

De afzuigkap moet stabiel en permanent geïnstalleerd worden. Het apparaat op het elektrische net aansluiten! Voor meer informatie over lijnspanning en frequentie, dient men het typeplaatje binnen in het apparaat te controleren, de kabel nauwkeurig op de stekker aansluiten of het apparaat aansluiten op een omnipolaire uitschakelaar met een afstand tussen de contacten van minstens 3 mm. De voedingskabel van de afzuigkap (type H05 VV 3X0,75mm 2,2 lopende meter) aangeduid met de letters L (lijn) en N (neutraal) en vastgezet met behulp van een leidingklem, dient men aan te sluiten op een geschikt, toegankelijk, vast voedingspunt. Dit voert een gespecialiseerd persoon uit die over bevoegdheden beschikt. Deze persoon moet het apparaat aansluiten conform de geldende normen en juridische voorschriften, ervan uitgaande dat alvorens deze op het stroomnet aan te sluiten, de omnipolaire uitschakelaar gebruikt wordt met behoud van een afstand tussen de contacten van minstens 3 mm. Indien de voedingskabel van een stekker voorzien is, de voedingskabel op een contactdoos aansluiten, waardoor het aan- en uitzetten van het geïnstalleerde apparaat mogelijk wordt of aansluiten op een contactdoos gestuurd door een omnipolaire uitschakelaar met behoud van een afstand tussen de contacten van minstens 3 mm.

De producent neemt geen enkele verantwoordelijkheid, indien niet alle geldende normen betreffende werkveiligheid en normen die noodzakelijk zijn voor standaard exploitatie en de juiste werking van het elektrisch apparaat, nageleefd worden.

ONDERHOUD

Alvorens handelingen te beginnen, controleren of de voedingskabel uit het stopcontact gehaald is of de uitschakelaar zich in de positie OFF bevindt.





Reiniging: De externe onderdelen schoonmaken met een zacht doekje met vloeibaar schoonmaakmiddel dat geen corrosie veroorzaakt. Geen borstels of schuurpoeder gebruiken.

VEILIGHEIDSMATREGELEN



Gedurende reiniging, de aanbevelingen van de producent opvolgen, vooral in het geval van aanslag op de bevuilde oppervlaktes, om eventueel brandrisico te voorkomen. Men dient ervoor te zorgen dat de pitten altijd zodanig afgedekt worden, dat het filter van de afzuigkap niet oververhit raakt. Gedurende het bakken de pan nooit onbeheerd achterlaten: olie in de pan kan oververhit raken en in brand vliegen. In het geval van reeds gebruikte olie stijgt het risico op zelfontvlaming. Het is absoluut verboden met open vlammen onder de afzuigkap te koken. Verzamelde lucht mag niet in een afvoerleiding geleid worden, die gebruikt wordt voor het afvoeren van dampen van apparaten, met behulp van andere voeding dan elektrische energie. Bovendien dient men de ruimte te voorzien van een geschikt ventilatiesysteem voor het geval dat de afzuigkap en apparaten met andere voeding dan elektrische energie tegelijkertijd gebruikt worden. Indien de afzuigkap gebruikt wordt in de modus met aansluiting op een ventilatiekanaal, dan dient men de toestand van de afvoerleiding te controleren, ook in geval dat deze lange tijd niet gebruikt werd. Men dient de lokaal geldende normen en voorschriften van de desbetreffende overheid inzake afvoer van lucht die verwijderd wordt te handhaven in geval van de werkingsmodus met aansluiting op een ventilatiekanaal.

PRODUCENT NEEMT GEEN ENKELE VERANTWOORDELIJKHEID, INDIEN DE BOVEN OMSCHREVEN AANBEVELINGEN INZAKE INSTALLATIE, ONDERHOUD EN JUIST GEBRUIK VAN DE AFZUIGKAP NIET NAGELEEFD WORDEN.

Bediening

- Toetsen „” en „” - veranderen de snelheid van de ventilator in het gebied van 1 tot 4,
- Toets „” - verhoogt de ventilatorsnelheid
- Toets „” - vermindert de ventilatorsnelheid

Toets „” (Timer) - programmeert de uitschakelingstijd van de ventilator

- Verlichtingstoets  - zet het licht van de wasemkap aan en uit, onafhankelijk van het werk van de motor;
- Timer: het is mogelijk om de ventilator te programmeren zodat hij zich op gekozen tijd afsluit: van 10 tot 90 minuten, in 10-minuut afstanden.
 - Om de programmeringsfunctie te starten, moet men eerst de waselkapsmotor met de toets „” aanzetten en op de gekozen versnelling afstellen; dan drukt men op **de toets voor het programmeren van de uitschakelingstijd**. Op het scherm verschijnt er het pulserende nummer **0** dat ons laat weten, dat de machine in tijdprogrammeringswijz is.
 - De tijd van de automatische motorafsluiting kiezen met de toets „”, daarbij aanmerkend dat de op het scherm gewezen cijfer, vermenigvuldigd door de 10-minuut tijdperk, geeft de tijd van de vertraagde afsluiting van de wasemkapmotor (bv. De cijfer 1=10 min., 2=20 minuut, 3=30 minuut evz.).
 - Met de waarde van de vertraagde afsluiting afgesteld, bevestigen wij met **de toets voor het programmeren van de uitschakelingstijd**. Dan stopt het scherm te knippen en laat ons de vroeger afgestelde versnelling zien, en een pulserende punt bij de versnelling signaleert de afmeting van de motoruitschakelingstijd. Om van de functie van de automatische afsluiting te resigneren, kan men tijdens de afmeting op de toets voor het programmeren van de uitschakelingstijd drukken.

GEURSENSOR:

Start de automaat voordat u begint te koken en wel 5 minuten nadat de stekker voor het eerst in het stopcontact ~230 V is gestoken (kalibratie van de luchtsensor aan de omgevingscondities).

Door het inschakelen van de automatische modus wordt de luchttestprocedure d.m.v. de geursensor gestart. Indien er een bepaald niveau van vervuiling wordt gedetecteerd, schakelt de afzuigkap automatisch in met een aan dat niveau aangepaste snelheid. Naarmate het vervuilingsniveau daalt, neemt de kracht van de afzuigkap af totdat deze helemaal stopt. De kracht van de zuigkap neemt af in stappen van 1 minuut.

Indien het vervuilingsniveau niet daalt, blijft de afzuigkap voor nog een minuut met dezelfde kracht werken. Indien het vervuilingsniveau hoger wordt, neemt de kracht van de afzuigkap direct toe.

Bij het detecteren van het maximale vervuilingsniveau wordt de afzuigkap in stand 4 voor één minuut ingeschakeld en na die tijd, mits het vervuilingsniveau daalt, gaat de ventilator in stand 3 draaien. Een verdere daling van de luchtvervuiling zal leiden tot afname van het motortoerental en uiteindelijk tot uitschakeling.

- Om de automatische modus (Geursensor) in te schakelen, houd de knop "+" ca. 3 sec. ingedrukt ("A" verschijnt). Om de automatische modus te verlaten, houd de knop "+" ca. 2 sec. ("0" verschijnt)."

Let op: Het aanzetten van de automatische uitschakelingsfunctie (Timer) moet men binnen 20 seconden uitvoeren; anders, als er geen verrichting wordt uitgevoerd, gaat de wasemkap op de normale manier werken.

Indien het bedieningspaneel geblokkeerd raakt, het apparaat van het elektrische net loskoppelen, en na 5 minuten opnieuw aanzetten. Na verloop van deze tijd keert het bedieningspaneel terug naar de normale werkingsmodus.

NOR

VEILEDNING OM INSTALLASJON, VEDLIKEHOLD OG BRUK AV VENTILATOR

GENERELLE OPPLYSNINGER

Før installasjon og/eller bruk av ventilatoren må brukerveiledningen leses nøyaktig i sin helhet. Før montering skal det sjekkes om spenningen (V) og frekvensen (Hz) oppgitt på skiltet med serienummeret og teknisk informasjon er tilpasset spenningen og frekvensen som er tilgjengelige på det stedet anlegget skal installeres på.

INSTALLASJON

Anlegget må aldri kobles til avledende kanaler for annet anlegg, som er forsynet med ikke-elektrisk energi (badeovner, kjeler, ovner).

Anlegget må ikke monteres på ovner med platetopper.

TILKOBLING TIL EL-NETTET

Ventilatoren må monteres stabilt og fast. Anlegget må tilkobles el-nettet! For å få opplysninger om linjespenning og frekvens skal det sjekkes skiltet som befinner seg inne i anlegget; koble ledningen nøyaktig til et støpsel eller koble anlegget til en mangepolet bryter med avstand på minst 3 mm mellom kontaktene. Ventilatorens forsyningskabel (type H05 VV 3X0,75mm 2,2 løpende meter), markert med bokstaver L (linje) og N (nøytral) og festet med en klemme, skal kobles til et egnet, tilgjengelig, fast forsyningspunkt. Tilkoblingen skal utføres av en sertifisert fagperson, som må installere anlegget i samsvar med gjeldende normer og forskrifter, og bruke en mangepolet bryter med avstand på minst 3 mm mellom kontaktene før tilkoblingen til elektrisk nett. Tilkoble forsyningskabelen, dersom den er utstyrt med et støpsel, til en stikkontakt som gir mulighet til å slå på og av det installerte anlegget, eller til en kontakt styrt av en mangepolet bryter med avstand på minst 3 mm mellom kontaktene.

Produsenten påtar seg ikke ansvaret hvis alle gjeldende HMS-normer, nødvendige for riktig bruk og drift av elektriske anlegg, ikke blir overholdt.

VEDLIKEHOLD

Før arbeidet starter, sjekk at støpselet har blitt trukket ut fra kontakten eller at bryteren er i OFF-stillingen.

Renhold: Eksterne deler skal rengjøres med en myk klut og en rensesvæske som ikke forårsaker korrosjon. Benytt ikke pulver eller børster.

SIKKERHETSTILTAK

Under rengjøringen må produsentens anbefalinger følges, særlig i tilfelle skitne overflater, for å unngå eventuelt fare for brann. Husk at gassblussene må alltid være tildekket, slik at ventilatorens filter ikke overopphetes. Stek aldri maten uten å passe på stekepannen: oljen i pannen kan overopphetes og antennes. Brannfaren øker når olje tas i bruk. Det er absolutt forbudt å flambere under ventilatoren. Luften som blir samlet må ikke føres til en avledningskanal som er forsynet med en annen energikilde enn elektrisk strøm. Husk å planlegge et tilstrekkelig ventilasjonssystem på rommet hvis ventilatoren og anlegget som bruker ikke-elektrisk energi skal benyttes samtidig. Husk å følge gjeldende lokale normer og forskrifter, som omfatter fjerning av luft i åpen modus.

Produsenten påtar seg ikke ansvaret hvis anbefalingene ovenfor om installasjon, vedlikehold og riktig bruk av ventilatoren ikke blir overholdt.

Betjeningspanel

- Tastene "◀" og "▶" – brukes til å regulere viftens hastighet (4 hastigheter)
- "▶" tasten - trykk for å øke viftens hastighet
- "◀" tasten - trykk for å minske viftens hastighet.
- "⏸" tasten (Timer) brukes til å tidsinnstille viften til å stoppe etter en bestemt tid,
- Lystasten ☀ – brukes til å slå på/av lyset, uansett om motoren er på eller ikke.
- Timer: du kan tidsinnstille viften til å stoppe automatisk etter 10, 20... til 90 minutter.
 - For å aktivere tidsinnstillingen må viftens motor skrues på ved hjelp av "▶" tasten, velg deretter ønsket hastighet og trykk på **programmeringstasten for innstilling av viftens stoppetid**. Et blinkende 0 vises på betjeningspanelet og informerer om at programmeringsfunksjonen er aktiv.
 - Velg ønsket stoppetid ved hjelp av "▶" tasten. Sifferet på panelet viser etter hvor lang tid viften blir slått av automatisk: 1 = 10 minutter, 2 = 20 minutter, 3 = 30 minutter osv.)
 - Når stoppetiden er valgt, bekrefter du den ved å trykke på **programmeringstasten for innstilling av viftens stoppetid** igjen. Sifferet på panelet slutter å blinke og viser hastigheten som tidligere valgt. Blinkende doten ved hastigheten signaliserer at tiden måles. Mens tiden måles kan du deaktivere tidsinnstillingen ved å trykke på **programmeringstasten for innstilling av viftens stoppetid** igjen.

LUKTFØLER

Man skrur på automaten (føleren) før man begynner å koke, etter den blir koblet til strømmen ~230 V i 5 minutt (for å justere og tilpasse luftføleren til omgivelser).

Med å velge automatisk jobb starter luktføler å undersøke luften. Når det dukker opp forurensning i luften viften slår seg på den nivå som tilsvarer mengden av forurensningen.

Senkning av forurensningsnivå forårsaker senkning av viftestyrken helt til den stopper.

Senkning av viften pågår hvert ett minutt.

Når luftforurensningen holder seg på den samme nivå, jobber viften med det samme styrket ett minutt lenger (styrken av viften blir justert hvert minutt). Når forurensningsnivå stiger opp stiger også opp viftestyrken.

Hvis maksimalnivå av forurensningen blir oppdaget, kommer viften til å jobbe på 4 gir i ett minutt og etter det, når luftforurensningsnivå senker, viften skal jobbe på 3 gir. Videre senkning av luftforurensning forårsaker senkning av viftestyrken helt til den skrur seg av.

- Valg av automatisk jobb (av luktføler): trykk på knappen "+" i ca. 2 sekunder (til det dukker opp A). Til å skru av: trykk på knappen "+" i ca. 2 sekunder (til det dukker opp 0).

NB: Funksjon for tidsinntil stoppetid (Timer) må startes i løpet av 20 sekunder. Hvis du ikke foretar deg noe i løpet av 20 sekunder, går kjøkkenviften automatisk tilbake til normal drift igjen.

Hvis styringspanelet blokkerer seg, trekk støpselet ut fra stikkkontakten og tilkoble anlegget på nytt etter fem minutter. Etter den tiden skal panelet virke normalt igjen.

POL

INSTRUKCJE DOTYCZĄCE INSTALACJI KONSERWACJI I UŻYTKOWANIA WYCIĄGU

INFORMACJE OGÓLNE

Przed zainstalowaniem i/lub użyciem wyciągu należy uważnie i w całości przeczytać podane instrukcje. Przed zainstalowaniem wyciągu należy upewnić się, czy napięcie (V) oraz częstotliwość (Hz) podane na tabliczce z numerem seryjnym i danymi technicznymi umieszczonej wewnątrz urządzenia odpowiadają napięciu i częstotliwości dostępnym w miejscu gdzie będzie instalowane urządzenie.

INSTALACJA

W żadnym wypadku wyciąg nie może być podłączony do przewodów odprowadzających innych urządzeń zasilanych inną energią niż elektryczna (piecyki łazienkowe, kotły, piece)

Urządzenia nie wolno nakładać na piece z górną płytą grzewczą.

PODŁĄCZENIE DO SIECI ELEKTRYCZNEJ

Wyciąg ma zostać zainstalowany w sposób stabilny i na stałe. Podłączyć urządzenie do sieci elektrycznej! Aby uzyskać informacje na temat napięcia liniowego i częstotliwości, należy sprawdzić tabliczkę umieszczoną wewnątrz urządzenia, dokładnie podłączyć kabel do wtyczki lub podłączyć urządzenie do wyłącznika wielobiegunowego z przynajmniej 3mm odstępem między stykami. Kabel zasilający wyciągu (typu H05 VV 3X0,75mm 2,2 mb) oznaczonych literami L (linia) i N (neutralny) i zamocowany za pomocą zacisku przewodu, należy podłączyć do odpowiedniego, dostępnego stałego punktu zasilania, czego dokona osoba wyspecjalizowana i posiadająca uprawnienia, która musi zainstalować urządzenie z obowiązującymi normami i przepisami prawnymi, zakładając przed podłączeniem do sieci użyci wyłącznika wielobiegunowego z zachowaniem przynajmniej 3 mm odstępem między stykami. Podłączyć przewód zasilający, o ile posiada on wtyczkę, do gniazdka wtykowego, co pozwoli na włączanie i wyłączanie zainstalowanego urządzenia, lub do gniazdka sterowanego wyłącznikiem wielobiegunowym z zachowaniem przynajmniej 3mm odstępem między stykami. Producent nie bierze na siebie żadnej odpowiedzialności w przypadku, kiedy nie zostaną zachowane wszelkie obowiązujące normy dotyczące bezpieczeństwa pracy i konieczne dla standardowej eksploatacji i prawidłowego działania urządzenia elektrycznego.

KONSERWACJA

Przed wykonaniem jakichkolwiek czynności należy upewnić się, że przewód zasilający jest wyłączony z gniazdka lub wyłącznik znajduje się w pozycji OFF.

Czyszczenie: Części zewnętrzne należy czyścić miękką tkaniną z płynnym środkiem czyszczącym nie powodującym korozji, nie należy stosować proszków ścierających lub szcetek.

ŚRODKI OSTROŻNOŚCI

Podczas czyszczenia należy stosować się do zaleceń producenta, zwłaszcza w przypadku osadów na powierzchniach zabrudzonych, aby uniknąć ewentualnego ryzyka pożaru. Należy zwrócić uwagę na to, aby palniki były zawsze zakryte w taki sposób, aby nie spowodować przegrzania filtra wyciągu. Nigdy nie wolno smażyć potraw pozostawiając garnek bez nadzoru: znajdujący się w garnku olej może się przegrzać i zapalić. W przypadku używanego oleju wzrasta ryzyko samozapalenia się. Absolutnie zabrania się, gotowania potraw z otwartym płomieniem pod wyciągiem. Zgromadzonego powietrza nie można skierować do przewodu odprowadzającego opary z urządzeń inną energią niż elektryczną, poza tym przewidzieć odpowiedni system wietrzenia pomieszczenia w sytuacji, kiedy wyciąg i urządzenia zasilane inną energią niż elektryczną są używane jednocześnie. Jeżeli wyciąg jest używany w trybie pracy z podłączeniem do kanału wentylacyjnego, należy upewnić się co do stanu przewodu odprowadzającego, również w przypadku, kiedy nie był on używany przez długi czas. Należy pamiętać o stosowaniu się do obowiązujących norm lokalnych i do przepisów odpowiednich władz dotyczących odprowadzania usuwanego powietrza w przypadku trybu pracy z podłączeniem do kanału wentylacyjnego.

PRODUCENT NIE BIEŻE NA SIEBIE ŻADNEJ ODPOWIEDZIALNOŚCI W PRZYPADKU, KIEDY NIE BĘDĄ PRZESTRZEGANE OPISANE POWYŻEJ ZALECENIA DOTYCZĄCE INSTALACJI, KONSERWACJI I ODPOWIEDNIEGO UŻYTKOWANIA WYCIĄGU.

Sterowanie

- Przyciski “<” i “>” - służą do regulacji stopnia prędkości wentylatora w zakresie od 1 do 4,
- Przycisk “>” - naciśnięcie zwiększa prędkość pracy wentylatora
- Przycisk “<” - naciśnięcie zmniejsza prędkość wentylatora
przytrzymany ok. 2 sekund przy nie pracującym silniku powoduje włączenie
automatu i wyświetlenie litery “A” (włączamy przed gotowaniem)
- Przycisk “-|” (Timer) - służy do programowania czasu wyłączenia pracy wentylatora
- Przycisk oświetlenia ✱ - służy do załączenia i wyłączenia światła w okapie, niezależnie od pracy silnika krótkie naciśnięcie załącza /
wyłącza oświetlenie,
- Timer: istnieje możliwość zaprogramowania automatycznego wyłączenia się wentylatora okapu w czasie dowolnie wybranym z
przedziału od 10 do 90 minut w 10-cio minutowych odstępach czasowych.
 - Aby uruchomić funkcję programowania należy włączyć silnik okapu przyciskiem + na żądany bieg, a następnie nacisnąć przycisk **programowania czasu wyłączenia okapu**. Na wyświetlaczu pojawi się pulsująca cyfra 0, informując nas o wejściu sterownika w tryb programowania czasu.
 - Wybrać czas automatycznego wyłączenia silnika za pomocą przycisku “+”, pamiętając, że wskazana przez wyświetlacz cyfra, pomnożona przez 10-cio minutowy interwał czasowy, odpowiada czasowi opóźnionego wyłączenia silnika okapu (np. cyfra 1=10 min, cyfra 2=20 min, cyfra 3=30 min, itd.)
 - Mając ustawioną wartość opóźnionego wyłączenia zatwierdzamy ją ponownie przyciskiem **programowania czasu wyłączenia okapu**, następnie wyświetlacz przestanie mrugać i wskaże nam wcześniej ustawiony bieg, a pulsująca kropka przy biegu zasygnalizuje odmierzenie czasu wyłączenia silnika okapu. Zrezygnowanie z funkcji automatycznego wyłączenia się silnika okapu może nastąpić przez kolejne naciśnięcie przycisku **programowania czasu wyłączenia okapu** w trakcie odmierzenia czasu.

SENSOR ZAPACHU:

Automat uruchamiamy przed rozpoczęciem gotowania i po 5 minutach od chwili pierwszego włączenia wtyczki do sieci ~ 230 V (kalibracja sensora powietrza do warunków otoczenia).

Włączenie trybu pracy automatycznej uruchamia proces badania powietrza za pomocą sensora zapachu. Pojawienie się zanieczyszczenia określonym poziomie spowoduje włączenie wyciągu z odpowiednią do tego poziomu prędkością. Obniżenie poziomu zanieczyszczenia skutkuje stopniowym zmniejszaniem mocy wyciągu aż do wyłączenia. Zmniejszanie mocy wyciągu następuje co 1 minutę.

Nie obniżenie poziomu zanieczyszczenia przedłuża czas pracy wyciągu przy tej samej mocy o kolejną minutę. Pojawienie się zanieczyszczenia o wyższym poziomie powoduje natychmiastowe zwiększenie mocy wyciągu.

Wykrycie poziomu zanieczyszczenia maksymalnego uruchamia wyciąg na biegu 4 na jedną minutę i jeżeli po tym czasie poziom zanieczyszczenia obniży się wentylator zacznie pracować na 3 biegu. Dalszy spadek zanieczyszczenia powietrza będzie powodował spadek prędkości silnika aż do wyłączenia.

- Załączenie pracy automatycznej (Sensora zapachu) przytrzymanie przyciski „+”, ok. 2 sekund (pojawi się A). Wyjście automatu przytrzymać przycisk „+”, ok. 2 sekund (pojawi się 0)."

Uwaga: Włączenie funkcji automatycznego wyłączenia (Timer) musimy wykonać w czasie do 20 sekund, w przeciwnym razie, kiedy nie zostanie wykonana żadna czynność, okap przejdzie automatycznie w tryb normalnej pracy.

W przypadku zablokowania się panelu sterującego, należy wypiąć urządzenie z sieci elektrycznej, i załączyć je ponownie po upływie 5 minut. Po upływie tego czasu nastąpi panel sterowanie powróci do normalnego trybu pracy.

POR

INSTRUÇÕES DE INSTALAÇÃO, MANUTENÇÃO E OPERAÇÃO DA COIFA INFORMAÇÕES GERAIS

Antes de instalar e/ou usar a coifa é preciso ler atentamente todas as instruções providenciadas. Antes de instalar a coifa é preciso verificar se a voltagem (V) e a frequência (Hz) indicadas na placa com o número de série e com os dados técnicos, colocada no interior do equipamento, correspondem à voltagem e à frequência disponíveis no lugar onde o equipamento será instalado.

INSTALAÇÃO

Em nenhum caso a coifa pode ser conectada à tubulação de saída de outros equipamentos alimentados com uma energia diferente da energia elétrica (aquecedores para banheiros, caldeiras, fornos)

É proibido colocar o equipamento encima dos fornos com a placa de aquecimento superior.

CONEXÃO À REDE ELÉTRICA

A coifa precisa ser instalada de maneira estável e fixa. O equipamento deve ser conectado à rede elétrica! Para obter informações sobre a voltagem de linha e sobre a frequência é preciso verificar os dados da placa colocada dentro do equipamento, conectar bem o cabo na tomada ou conectar o equipamento para um interruptor multipolar com pelo menos 3 mm de distância entre os contatos. O cabo de alimentação da coifa (do tipo H05 VV 3X0,75mm 2,2 metros de comprimento) marcado com as letras L (linha) e N (neutro) e fixado com um grampo de cabo, deve ser conectado a um ponto adequado de alimentação disponível, o que deve ser feito por uma pessoa especializada e autorizada e que precisa instalar o equipamento de acordo com as normas e leis em vigor, instalando, antes da conexão à rede, um interruptor multipolar com pelo menos 3 mm de distância entre os contatos. Conectar o cabo de alimentação, se ele tem um plugue, na tomada, o que permitira ligar e desligar o equipamento instalado, ou conectar para uma tomada controlada por um interruptor multipolar com pelo menos 3 mm de distância entre os contatos. O fabricante não tem nenhuma responsabilidade caso não sejam observadas todas as normas em vigor referentes a segurança de trabalho e necessárias para o uso padrão e para o funcionamento correto de um equipamento elétrico.

MANUTENÇÃO

Antes de realizar quaisquer ações é preciso verificar se o cabo de alimentação está desligado da tomada ou se o interruptor está na posição OFF (desligado).

Limpeza: As partes externas devem ser limpas com um pano macio usando um líquido de limpeza não corrosivo, não se deve usar pós abrasivos ou escovas.

MEDIDAS DE PRECAUÇÃO

Durante a limpeza, é preciso seguir as recomendações do fabricante, especialmente no caso de depósitos ou sedimentos nas superfícies sujas, para evitar um possível risco de incêndio. É preciso prestar atenção para que os queimadores sejam cobertos de tal maneira para não causar um aquecimento excessivo do filtro da coifa. Nunca é permitido fritar comida deixando a panela sem supervisão: o óleo que está na panela pode aquecer-se demais e pode pegar fogo. No caso de um óleo usado o risco de auto-ignição aumenta. É absolutamente proibido cozinhar alimentos com chama aberta debaixo da coifa. O ar acumulado não pode ser dirigido à tubulação que remove os vapores de outros equipamentos que usam uma energia diferente da energia elétrica, além disso, é preciso providenciar um sistema de ventilação adequado da sala na situação quando a coifa e os equipamentos que usam uma energia diferente da energia elétrica são usados simultaneamente. Quando a coifa é usada no modo de trabalho com a conexão à tubulação de ventilação, é preciso verificar a condição da tubulação de exaustão, também no caso quando ela não foi usada por muito tempo. É preciso lembrar-se de seguir normas locais em vigor e as leis em vigor das autoridades locais que dizem respeito a exaustão do ar removido no caso de trabalho no modo de trabalho sem a conexão à tubulação de ventilação.

O FABRICANTE NÃO TEM NENHUMA RESPONSABILIDADE NO CASO QUANDO AS RECOMENDAÇÕES ACIMA MENCIONADAS SOBRE A INSTALAÇÃO, MANUTENÇÃO E OPERAÇÃO DA COIFA NÃO SÃO SEGUIDAS.

Comando

- Botões “<” e “>” - servem para regular o grau da velocidade do ventilador entre 1 e 4

- Botão “>” - ao apertar o botão, a velocidade do funcionamento do ventilador aumenta

- Botão “<” - ao apertar o botão, a velocidade do ventilador diminui

- Botão “L” (Timer) - serve para programar o tempo de desligar do ventilador

Botão de iluminação ✱ - serve para ligar e desligar a luz na coifa, independentemente do funcionamento do motor; ao apertar o botão em breve ligamos/desligamos a iluminação;

- Timer: é possível programar o desligamento automático do ventilador da coifa dentro do tempo da sua escolha, entre 10 e 90 minutos, em intervalos de 10 minutos.

- Para ativar a função de programação aperte o botão “>” em fim de ligar o motor da coifa para a velocidade desejada, e em seguida apertar o botão de **programação do tempo de desligar a coifa**. No visor será projetada a pulsante cifra 0, informando que o controlador tenha entrado em modo de programação do tempo.

- Escolha o tempo desejado do desligamento do motor com o botão “>”, lembrando-se que a cifra projetada no visor, multiplicada pelo intervalo de 10 minutos, refere-se ao tempo de desligamento retardado do motor da coifa (eg. a cifra 1=10 min, a cifra 2=20 min, a cifra 3=30 min etc.)

- Ao estabelecer o valor do desligamento retardado confirme novamente com o botão de **programação do tempo de desligar a coifa**, em seguida o visor deixará de pulsar e projetará a velocidade previamente estabelecida, enquanto o ponto pulsante junto da velocidade sinalará a contagem do tempo para o desligamento do motor da coifa. Para desativar a função do desligamento automático do motor da coifa aperte novamente o botão de **programação do tempo de desligar a coifa** dentro do período de contar o tempo.

SENSOR DE CHEIROS:

Arranque automático antes de cozinhar e 5 minutos depois de primeira ligação da ficha à rede de ~ 230 V (calibração do sensor de ar às condições ambientais).

Activação do modo de operação automática inicia o processo de analisar do ar com o sensor de cheiros. A detecção do certo nível de poluição resulta em ligação automática de ventilação com a velocidade adequada para este nível. A diminuição do nível de poluição resulta em redução gradual da velocidade de ventilação até a desligação completa. A redução da velocidade de ventilação acontece nos intervalos de 1 minuto.

Falta de redução do nível de poluição prolonga o tempo de funcionamento de ventilação com a mesma velocidade para um minuto mais. O aumento do nível de poluição resulta em aumento imediato da velocidade de ventilação.

A detecção do nível máximo de poluição activa a ventilação com a velocidade 4ª para um minuto. Se o nível de poluição diminuir, a ventilação muda o modo de funcionamento para a velocidade 3ª. A seguinte diminuição de poluição resulta em redução de velocidade do motor até a desligação completa.

- Para activação do arranque automático (do sensor de cheiros) apertar o botão „ + „ por cerca de 2 segundos (até ver letra A). Para desactivação do arranque automático apertar o botão „ + „ por cerca de 2 segundos (até ver a cifra 0)."

Nota: A função de desligamento automático (Timer) deve ser ativada dentro de 20 segundos, caso contrário, se nenhuma ação for feita, a coifa passará automaticamente para o modo do funcionamento normal.

Caso o painel de controle fique bloqueado, é preciso desligar o equipamento da rede elétrica e religá-lo novamente após 5 minutos. Passado esse tempo, o painel de controle voltará ao modo normal de trabalho.

RUM

INSTRUCȚIUNI LEGATE DE INSTALAREA CONSERVAREA ȘI UTILIZAREA HOTEI

INFORMAȚII GENERALE

Înainte de instalarea și/ sau utilizarea hotei trebuie să se citească cu atenție și în totalitate prezentele instrucțiuni de utilizare. Înainte de instalarea hotei trebuie să vă asigurați că tensiunea (V) și frecvența (Hz) scrise pe plăcuța de identificare cu numărul de serie și datele tehnice amplasată în interiorul echipamentului corespund tensiunii și frecvenței de la locul unde va fi amplasat echipamentul.

INSTALAREA

În nici un caz hota nu poate să fie branșată la canalele de evacuare ale altor echipamente alimentate cu altă energie decât electrică (cuptoare, cazane, sobe de baie).

Echipamentul nu poate fi suprapus peste cuptoare cu plită de încălzire superioară.

BRANȘAREA LA REȚEAUA ELECTRICĂ

Hota trebuie să fie montată în mod stabil și final. Branșați echipamentul la rețeaua electrică! Pentru a afla informații referitor la tensiunea electrică și frecvență trebuie să se verifice plăcuța amplasată în interiorul echipamentului, să se conecteze cablul la priză sau să se branșeze echipamentul la întrerupătorul cu mai multe faze, cu cel puțin 3 mm distanță dintre cleme. Cablul de alimentare al hotei (de tip H05 VV 3X0,75mm 2,2 ml) marcat cu litera L (linia) și N (neutru) și fixat cu ajutorul clemei cablului trebuie să se branșeze la un punct fix de alimentare disponibil și adecvat. Această operațiune trebuie efectuată de către o persoană specializată, care posedă calificările necesare. Se va instala echipamentul în conformitate cu normele și legislația în vigoare, montând echipamentul la întrerupătorul cu mai multe faze, cu cel puțin 3 mm distanță dintre cleme. Branșați cablul de alimentare în priză, ceea ce va permite oprirea și pornirea echipamentului, sau la o priză-întrerupător cu mai multe faze, cu cel puțin 3 mm distanță dintre cleme. Producătorul nu își asumă nicio responsabilitate în cazul în care nu vor fi respectate normele în vigoare referitor la siguranța funcționării, necesare pentru exploatarea adecvată și corectă a echipamentului electric.

CONSERVAREA

Înainte de efectuarea oricăror lucrări de conservare trebuie să vă asigurați dacă cablul de alimentare este debranșat din priză iar întrerupătorul se găsește în poziția OFF.

Curățarea: Părțile exterioare se curăță cu o cârpă moale, folosind un lichid de curățare care nu cauzează coroziunea. Nu este permisă utilizarea prafulor abrazive sau a periiilor.

MIJLOACE DE SIGURANȚĂ

În timpul curățării trebuie să se respecte recomandările producătorului, mai ales în cazul depunerilor de pe suprafețele murdare, pentru a evita riscul eventual de incendiu. Trebuie să se procedeze astfel încât arzătoarele să fie întotdeauna acoperite astfel pentru a nu permite supraîncălzirea filtrelor hotei. Niciodată nu lăsați mâncarea să se gătească fără supraveghere: uleiul din oală poate să se supraîncălzească și să se aprindă. În cazul uleiului utilizat deja, crește riscul de autoaprindere. Este absolut interzisă gătirea mâncărilor la foc deschis sub hotă. Aerul cumulat nu poate să fie direcționat către conductele de evacuare a aerului care evacuează aerul din echipamente alimentate cu altă energie decât cea electrică. Adicional trebuie să se prevadă un sistem adecvat de ventilare în cazul în care hota și echipamentele alimentate cu alt tip de energie sunt utilizate concomitent. Dacă hota este utilizată în mod de lucru cu conectare la canalul de evacuare, trebuie să vă asigurați de starea conductelor de evacuare, în mod special dacă hota nu a fost utilizată o perioadă mai îndelungată de vreme. Nu uitați să respectați normele locale și legislația în vigoare referitor la evacuarea aerului uzat, în cazul în care echipamentul va fi utilizat în modul de **lucru conectat la canalul de ventilare.**

PRODUCĂTORUL NU ÎȘI ASUMĂ NICIO RESPONSABILITATE ÎN CAZUL ÎN CARE NU SUNT RESPECTATE RECOMANDĂRILE DESCRISE MAI SUS REFERITOR LA INSTALAREA, CONSERVAREA ȘI UTILIZAREA ADECVATĂ A HOTEI.

Comanda

- Butoanele „<” și „>” servesc la ajustarea vitezei ventilatorului în intervalul între 1 și 4.
- Butonul „>” apăsător mărește viteza de lucru a ventilatorului
- Butonul „<” apăsător micșorează viteza ventilatorului
- Butonul „-” (Timer) - servește la programarea timpului deconectării ventilatorului
- Butonul iluminării ✱ - servește la conectarea și deconectarea luminei în hotă, indiferent dacă motorul este sau nu în funcțiune apăsarea scurtă conectează / deconectează lumina,
- Timer: este posibilă programarea declanșării automate a ventilatorului hotei în timp ales după voie, în intervalul de la 10 până la 90 de minute cu intervale de câte 10 minute.
- Cu scopul de a conecta funcția de programare, cu butonul „>” trebuie anclășat motorul la viteza dorită, apoi trebuie apăsător butonul **programării perioadei de deconectarea hotei**. Pe afișaj va apărea pulsatiilă cifra **0**, care ne informează că senzorul acționează la programarea perioadei.
- Cu butonul „>” se alege perioada deconectării automate a motorului, ținând minte că cifra de pe afișaj, înmulțită cu intervalul de timp de 10 minute, corespunde timpului de întârziere a deconectării motorului hotei (de ex. cifra 1 = 10 minute, cifra 2=20 de minute, cifra 3 – 30 de minute etc.)
- Având deja ajustată valoarea întârzierii o aprobăm apăsând din nou butonul **programării timpului de deconectarea hotei**, iar afișajul nu mai clipește arătând cursa care am ajustat-o adinaiori, iar punctul pulsatiilă la cusă semnalizează măsurarea timpului de deconectarea motorului hotei. Renunțarea de funcția deconectării automate de a motorului hotei se poate face apăsând din nou butonul **programării timpului de deconectarea hotei**, în timpul măsurării.

SENZOR DE MIROS:

Automatul se pornește înainte de începerea gătitului și la 5 minute după prima introducere a ștecherului în priză ~ 230 V (are loc calibrarea senzorului de aer la condițiile mediului de lucru).

Pornirea modului automat de lucru începe procesul de analizare a aerului cu ajutorul senzorului de miros. Apariția unor impurități peste un anumit nivel va face ca hota să pornească cu o viteză de ventilare adaptată acestui nivel de impurități. Scăderea nivelului de impurități va avea ca efect micșorarea vitezei de absorbție a hotei, până la oprirea acesteia. Micșorarea vitezei se efectuează la fiecare 1 minut.

Dacă nivelul de impurități nu scade, hota va continua să lucreze la aceeași viteză încă un minut în plus. Dacă nivelul de impurități crește, în mod imediat hota își va mări viteza de aspirare.

Detectarea nivelului maxim de impurități va face ca hota să pornească la viteza a 4-a timp de un minut și, dacă în acest timp nivelul de impurități va scădea, ventilatorul va începe să lucreze la viteza a 3-a. Scăderea ulterioară a nivelului de impurități va face să scadă viteza motorului până la oprire.

- Armarea modului de lucru automat (Senzorul de miros) – țineți apăsat butonul „+” aproximativ 2 secunde (va apărea litera A). Oprirea modului de lucru automat – țineți apăsat butonul „+” aproximativ 2 secunde (va apărea 0).

Remarcă: Deconectarea funcției automate de deconectare (Timer) trebuie efectuată în timp de cel mult 20 de secunde, în caz contrar, dacă nu se va întreprinde nici o acțiune, hota se ajustează automat pe tribul de lucru funcționării normale.

În cazul blocării panoului de comandă, trebuie să se debranzeze echipamentul de la rețeaua electrică și să se branzeze din nou după trecerea a 5 minute. După trecerea acestui timp, panoul de comandă va reveni la modul de funcționare normal.

RUS

ИНСТРУКЦИИ ПО УСТАНОВКЕ, УХОДУ И ПРИМЕНЕНИЮ ВЫТЯЖКИ ОБЩАЯ ИНФОРМАЦИЯ

Перед установкой и/или использованием вытяжки следует внимательно и полностью прочитать данную инструкцию. Перед установкой вытяжки следует убедиться, что напряжение (V) и частота (Hz), указанные на таблице с серийным номером и техническими данными, размещенной внутри устройства, соответствуют напряжению и частоте, имеющимся в месте, где будет устанавливаться вытяжка.

УСТАНОВКА

Ни в коем случае не следует подключать вытяжку к отводящим проводам других устройств, питающихся иной, чем электрическая, энергией (нагревательная печь для ванной, котлы, печи)

Устройство нельзя накладывать на печи с верхней нагревательной плитой

ПОДКЛЮЧЕНИЕ К ЭЛЕКТРИЧЕСКОЙ СЕТИ

Вытяжка должна быть установлена стабильно и постоянно. Подключить устройство к электрической сети! Для получения информации о напряжении и частоте, следует посмотреть на табличку, размещенную внутри устройства. Хорошо подсоединить кабель в розетку или подключить устройство к многополюсному выключателю с расстояниями минимум 3 мм между контактами. Кабель питания вытяжки (типа H05 VV 3X0,75мм 2,2 п.м.) обозначен буквами L (линия) и N (нейтральный) и закреплен при помощи зажима провода. Его следует к соответствующему, постоянно доступному гнезду питания, что должен сделать квалифицированный специалист, имеющий соответствующие допуски – он установит устройство в соответствии с действующими нормами и правилами, перед подключением к электрической сети установив многополюсный выключатель с расстояниями минимум 3 мм между контактами. Следует подключить шнур питания, если он оснащен электрической вилкой, к электрической розетке, что даст возможность включать и выключать устройство, или к гнезду с многополюсным выключателем с расстояниями минимум 3 мм между контактами. Производитель не несет никакой ответственности в случае, если не будут соблюдены действующие нормы и правила относительно безопасности работы, стандартной эксплуатации и правильного функционирования электрического прибора.

УХОД

Перед началом каких-либо работ следует убедиться, что шнур питания вынут из электрической розетки или выключатель находится в положении OFF.





Мытье: Внутренние части следует мыть мягкой тканью с добавлением жидкого моющего средства, не вызывающего коррозии. Не применять абразивных порошков и щеток.

МЕРЫ ПРЕДОСТОРОЖНОСТИ



Во время мытья следует соблюдать рекомендации производителя, особенно в случае появления осадка на загрязненных поверхностях, чтобы избежать возможного риска пожара. Следует обратить внимание на то, чтобы горелки всегда были закрыты таким образом, чтобы не вызывать перегрева фильтра вытяжки. Запрещается жарить пищу, оставив сковороду без надзора: масло в ней находящееся может перегреться и воспламениться. При многократном использовании одного и того же масла риск воспламенения возрастает. Абсолютно запрещается готовить пищу на открытом огне под вытяжкой. Скапливающийся воздух невозможно направить в ходы, отводящие пары от устройств, другой энергией, чем электрическая, кроме того предусмотреть соответствующий способ вентиляции помещения в том случае, когда вытяжка и устройство, питающиеся другой энергией, чем электрическая, используются одновременно. Если вытяжка работает в режиме подключения к вентиляционной шахте, следует убедиться в хорошем состоянии отводящего хода, также в том случае, когда он не использовался продолжительное время. Следует помнить о соблюдении действующих местных норм и соответствующих распоряжений властей по поводу отведения отработанного воздуха в случае использования режима с подключением к вентиляционной шахте.

ПРОИЗВОДИТЕЛЬ НЕ НЕСЕТ НИКАКОЙ ОТВЕТСТВЕННОСТИ, ЕСЛИ НЕ БЫЛИ СОБЛЮДЕНЫ ВЫШЕПЕРЕЧИСЛЕННЫЕ УКАЗАНИЯ ПО ИНСТАЛЛЯЦИИ, УХОДУ И СООТВЕТСТВУЮЩЕЙ ЭКСПЛУАТАЦИИ ВЫТЯЖКИ.

Управление

- Кнопки «» и «» - служат для регуляции уровня скорости вентилятора в диапазоне от 1 до 4,
- Кнопка «» - нажатие увеличивает скорость работы вентилятора
- Кнопка «» - нажатие уменьшает скорость работы вентилятора
- Кнопка «» (Таймер) - служит для программирования времени выключения вентилятора

- Кнопка освещения  - служит для включения и выключения света вытяжки, независимо от работы двигателя короткое нажатие включает / выключает освещение,

- Таймер: имеется возможность запрограммировать автоматическое выключение вентилятора вытяжки в любое избранное время из диапазона от 10 до 90 минут, в 10-минутных временных промежутках.
 - Чтобы включить функцию программирования, следует включить мотор вытяжки кнопкой  на необходимую скорость, а потом нажать кнопку **программирования времени выключения вытяжки**. На дисплее появится цифра 0, которая информирует о входе в режим программирования времени.
 - Выбрать время автоматического выключения двигателя с помощью кнопки «», помня, что указанная на дисплее цифра, умноженная на 10-минутный интервал времени, соответствует времени замедленного выключения двигателя вытяжки (например, цифра 1=10 мин., цифра 2=20 мин., цифра 3=30 мин., и т.д.)
 - После определения величины замедленного выключения, подтверждаем ее очередным нажатием кнопки **программирования времени выключения вытяжки**, дисплей перестанет моргать и покажет установленную раньше скорость, а пульсирующая точка сигнализирует отсчет времени выключения вытяжки. Отказ от функции автоматического выключения вытяжки может наступить путем очередного нажатия кнопки **программирования времени выключения вытяжки** во время отсчета времени.

СЕНСОР ЗАПАХА:

Автомат включается перед началом готовки и через 5 минут с момента первого включения вилки в сеть ~ 230 В (калибровка сенсора воздуха к условиям окружающей среды).

При включенном режиме автоматической работы запускается процесс анализа воздуха при помощи сенсора запаха. При возникновении определенного уровня загрязнения включается вытяжка с определенной скоростью. При снижении уровня загрязнения мощность работы вытяжки постепенно снижается вплоть до полного выключения. Снижение мощности вытяжки наступает каждую последующую минуту.

Если уровень загрязнения не снижается, то время работы вытяжки с такой же мощностью продлевается на еще одну минуту. Повышение уровня загрязнения немедленно увеличивает мощность работы вытяжки.

Выявление максимального уровня загрязнения запускает работу вытяжки на 4 скорости на одну минуту, и, если после этого уровень загрязнения снизится, вентилятор начнет работать на 3 скорости. Дальнейшее снижение уровня загрязнения воздуха будет вызывать снижение скорости работы мотора вплоть до полного выключения.

- Включение автоматического режима работы (Сенсора запаха) придержать кнопку „ + „, около 2 секунд (появится А). Выход из автоматического режима „ + „, около 2 секунд (появится 0)."

Внимание: Включить функцию автоматического выключения (Таймер) следует в течение 20 секунд, в противном случае, когда не будет выполнено никакое действие, вытяжка автоматически переключится в режим нормальной работы.

В случае блокировки панели управления следует вынуть устройство из электрической сети и снова подсоединить его через 5 минут. В течение этого времени панель управления вернется в нормальный режим работы.

SCC

УПУТСТВА ЗА ИНСТАЛАЦИЈУ, ОДРЖАВАЊЕ И КОРИШЋЕЊЕ АСПИРАТОРА

ОПШТЕ ИНФОРМАЦИЈЕ

Пре инсталације и/или коришћења аспиратора прочитати пажљиво и у целини приложена упутства. Пре инсталације аспиратора треба проверити да ли напон (V) и фреквенција (Hz) наведене на табли са серијским бројем и техничким подацима, која се налази унутар уређаја, одговарају напону и фреквенцији који су доступни на месту, где ће се инсталирати уређај.

ИНСТАЛАЦИЈА

Ни у ком случају аспиратор се не сме прикључивати на одводне водове других уређаја који се напајају другом врстом енергије него што је електрична (проточни бојлери за купатила, пећи за централно и етажно грејање, каљеве пећи)

Уређај се не сме инсталирати изнад пећи са горњом грејном плочом.

ПРИКЉУЧИВАЊЕ НА ЕЛЕКТРИЧНУ МРЕЖУ

Аспиратор треба да се инсталира стабилно и за стално. Прикључите уређај на електричну мрежу! За информације везане за линијски напон и фреквенцију треба проверити таблу која се налази унутар уређаја, пажљиво прикључити кабел у утичницу или прикључити уређај на једнополарни прекидач са осигураним растојањем од 3 мм између контаката. Кабел за напајање аспиратора (типа Н05 VV 3X0,75мм 2,2 мб) означен словима L (линија) и N (неутралан) и причвршћен помоћу стезаљке вода треба прикључити на одговарајући, приступачан стални извор напајања, што треба да учини стручна особа са овлашћењима, која мора да инсталира уређај у складу са обавезујућим нормама и законским прописима, уз претпоставку да се пре укључивања у мрежу употреби једнополарни прекидач са осигураним минималним растојањем од 3 мм између контаката. Укључите проводник за напајање, уколико он поседује утикач, у прикључницу, шта ће дозволити да се инсталирани уређај пали и гаси, или у прикључницу којом управља једнополарни прекидач са осигураним минималним растојањем од 3 мм између контаката. Произвођач не преузима на себе никакву одговорност у случају када нису испуњене све обавезујуће норме везане за безбедност рада, као и оне које су неопходне за стандардну употребу и правилно функционисање електричног уређаја.

ОДРЖАВАЊЕ

Пре почињања било које активности треба се уверити да је проводник за напајање искључен из прикључнице или да је прекидач у положају OFF.





Чишћење: Спољне делове треба чистити меком тканином уз помоћ течног средства за чишћење које не изазива корозију, не смеју да се користе прашкови за стругање или четке.

МЕРЕ БЕЗБЕДНОСТИ



За време чишћења треба се придржавати упутстава произвођача, посебно у случају наслага на испрљаним површинама, у циљу избегавања евентуалног ризика од пожара. Треба обратити пажњу да пламеници увек буду покривени на такав начин да се не изазове прегревање филтера аспиратора. Никад се не смеју пржити јела а да се остави шерпа без надзора: уље које се налази у шерпи може да се прегреје и запали. У случају више пута коришћења уља расте ризик од samozапалења. Апсолутно се забрањује кување јела са отвореним пламеном испод аспиратора. Нагомилани ваздух се не може усмерити у одвод за испарења из уређаја који се напајају другачијом енергијом од електричне, осим тога треба предвидети одговарајући систем за ветрење просторије у ситуацији када се аспиратор и уређаји који се напајају неком другом енергијом осим електричне користе истовремено. Ако се аспиратор користи прикључен на вентилациони канал, треба се уверити у каквом је стању одвод, такође у случају када се није користио дуже време. Треба поштовати обавезујуће локалне норме и прописе договарајућих власти који се тичу одвођења уклоњеног ваздуха у случају када аспиратор ради прикључен на вентилациони канал.

ПРОИЗВОЂАЧ НЕ ПРЕУЗИМА НИКАКВУ ОДГОВОРНОСТ У СЛУЧАЈУ КАДА СЕ НЕ ПОШТУЈУ ГОРЕ НАВЕДЕНА УПУТСТВА ВЕЗАНА ЗА ИНСТАЛАЦИЈУ, ОДРЖАВАЊЕ И ОДГОВАРАЈУЋЕ КОРИШЋЕЊЕ АСПИРАТОРА.

Управљање

- Дугме  - služe за регулацију брзине вентилатора у скали од 1 до 4,
- Дугме  - натисканје увећава брзину рада вентилатора
- Дугме  - натисканје смањује брзину вентилатора
- Дугме  (Timer) - služi за програмiranje времена искључења рада вентилатора

- Дугме за свјетло  – služi за укључивање и искључивање свјетла на нaпи, независно од рада мотора kratko pretiskanje укључује / искључује свјетло,

- Timer: постоји могућност аутоматског програмiranja искључења вентилатора наpa у довољно изабраном времену за период од 10 до 90 минута у 10 минутним временским интервалима.
 - Да би укључили функцију програмiranja треба укључити мотор наpa дугметом  на тражену брзину, а после тога претиснути дугме за **програмiranje времена искључења наpa**. На табли ће се појавити pulsirajuća цифра 0, која ће нас информирати о уласку управљача у програмiranje времена.
 - Изабрати време аутоматског искључења мотора помоћу дугмета , при чему треба памтити да показана на табли цифра умножена за 10 - минутни временски интервал, одговара времену каснијег искључења мотора наpa (npr. цифра 1=10 min, цифра 2=20 min, цифра 3=30 min, itd.)
 - Имајући намијештenu цифру каснијег искључења поновно нju акцептујемо претискајући дугме за **програмiranje времена искључења наpa**, након тога табла ће престати да свјетли и покаже нам раније намијештenu брзину, а pulsirajuća тoчка поред брзине ће показати мерење времена искључења мотора наpa. Анулiranje функције аутоматског искључења мотора наpa може наступити путем претискања дугмета за **програмiranje времена искључења наpa** у току мјерења времена.

Мирисни сензор

Аутомат укључујемо пре почетка кувања и 5 минута од тренутка првог укључења утичне у мрежу ~230 V (калибрација мирисног сензора условима околине).

Укључење аутоматског начина рада покреће процес испитивања ваздуха помоћу мирисног сензора. Ако дође до загађења на одређеном нивоу, то доводи до укључивања и прилагођавања брзине рада вентилатора, у складу са датим нивоом. Опadaње степена загађења доводи до постепеног смањивања снаге вентилатора, све док се он не искључи. Снага се смањује једном у минути.

У случају да се открије загађење на максималном нивоу, вентилатор почиње да ради у 4. брзини и ако после тога ниво загађења падне, вентилатор почиње да ради у 3. брзини. Даљи пад загађења ваздуха доводи до пада брзине мотора, све до његовог искључења.

- За аутоматски рад Мирисног сензора: око 2 секунде држати притиснуто дугме са ознаком "+", (док се не појави А). Престанак аутоматског рада: држати око 2 секунде дугме са ознаком "+", (док се не појави 0)."

Напомена: Искључење функције аутоматског искључења (Timer) треба урадити у периоду до 20 секунди, у противном, ако неће бити урађен ниједан покрет нара ће аутоматски прећи у нормалан рад.

У случају да се управљачки панел блокира, треба искључити уређај из електричне мреже и прикључити га поново после 5 минута. Када то време истекне управљачки панел ће понов почети нормално да ради.

Senzor mirisa

Automat uključujemo prije početka kuhanja i 5 minuta poslije prvoga uključivanja utikača u mrežu ~230 V (kalibracija senzora mirisa prema uvjetima okoliša).

Uključenjem automatskoga načina rada pokreće se proces ispitivanja zraka uz pomoć senzora mirisa. Ako dođe do zagađenja u određenom stupnju, kao posljedica toga uključuje se ventilator i prilagođava se brzina njegova rada, sukladno dotičnomu stupnju. Smanjenje stupnja zagađenja dovodi do postupnog smanjivanja snage ventilatora, sve do njegova isključenja. Snaga se smanjuje jednom u minutu.

U slučaju otkrivanja zagađenja u maksimalnom stupnju, ventilator počinje raditi u 4. brzini i ako se poslije toga smanji stupanj zagađenja, ventilator počinje raditi u 3. brzini. Dulji pad zagađenja zraka dovodi do smanjenja brzine motora, sve do njegova isključenja.

Za automatski rad senzora mirisa: oko 2 sekunde držati pritisnut gumb sa oznakom "+", (dok se ne pojavi A). Zaustavljanje automatskog rada: držati oko 2 sekunde gumb sa oznakom "+", (dok se ne pojavi 0)"

Napomena: Isključenje funkcije automatskog isključenja (Timer) treba uraditi u periodu do 20 sekundi, u protivnom, ako neće biti urađen nijedan pokret napa će automatski preći u normalan rad.

U slučaju kada se zablokira upravljački panel, treba isključiti uređaj iz mreže i uključiti ga opet nakon 5 minuta. Posle tog vremena upravljački panel će iznova početi pravilno raditi.

SLO POKYNY K INŠTALÁCII, ÚDRŽBE A POUŽÍVANÍ ODSÁVAČA VŠEOBECNÉ INFORMÁCIE

Pred nainštalovaním alebo použitím odsávača si pozorne prečítajte pokyny až do konca. Pred nainštalovaním odsávača sa presvedčte, či napätie (V) a frekvencia (Hz) uvedené na štítku so sériovým číslom a technickými údajmi, ktorý sa nachádza vo vnútornej časti zariadenia sa zhodujú s napätím a frekvenciou prúdu v mieste, kde má byť zariadenie nainštalované.

INŠTALOVANIA

V žiadnom prípade nesmie byť odsávač pripojený k energetickým líniam, ktoré zásobujú zariadenia poháňané innou energiou ako je elektrická (bojlery, kotle, pece).

Zariadenie nesmie byť položené na peciach s vrchnou ohrievacou doskou.

PRIPOJENIE DO ELEKTRICKEJ SIETE

Odsávač musí byť nainštalovaný stabilne a na trvalo. Pripojte zariadenie do elektrickej siete! Informácie o sieťovom napätí a frekvencii zistíte zo štítku umiestnenom z vnútra zariadenia. Kábel správne pripojte do zásuvky alebo zariadenie pripojte k viacnásobnému vypínaču s minimálnym odstupom medzi stýkačmi 3mm. Kábel odsávača (typ H05 VV 3X0,75mm 2,2 mb) označený písmenami L (línia) a N (neutrálny), ktorý je pripevnený káblou svorkou pripojte k správnej a vždy dostupnej pevnému zdroju el. prúdu. pripojenie musí vykonať kvalifikovaný odborník s príslušným osvedčením, ktorý inštaláciu zariadenia vykoná v súlade so záväznými normami a právnymi predpismi. Predpokladá sa, že pred pripojením do siete bude použitý viacnásobný vypínač s odstupom medzi stýkačmi najmenej 3mm. Pripojte prívod el. prúdu ak má zástrčku do zásuvky, čo umožní zpnanie a vypínanie nainštalovaného zariadenia alebo do zásuvky ovládanej viacnásobným vypínačom s minimálnymi odstupmi medzi stýkačmi 3mm. Výrobca nenesie žiadnu zodpovednosť v prípadoch, ak nebudú dodržané všetky záväzné normy o bezpečnosti práce, štandardného používania a správnej činnosti elektrického zariadenia.

ÚDRŽBA

Pred akýmikoľvek činnosťami sa presvedčte, či je prívod el. prúdu odpojený od zásuvky alebo či sa vypínač nachádza v polohe OFF.

Čistenie: vonkajšie časti čistíte mäkkou tkaninou a kvapalným čistiacim prostriedkom, ktorý nespôsobuje koróziu. Nepoužívajte brúsiace prášky alebo kefy.

BEZPEČNOSTNÉ PRAVIDLÁ

Pri čistení dodržujte odporúčania výrobcu, zvlášť v prípade usadenín na znečistených povrchoch. Zabráňte tak prípadnému nebezpečenstvu požiaru. Venujte pozornosť tomu, aby horáky boli vždy zakryté tak, aby nespôsobili prehriatie filtra v odsávači. pri smažení jedál nikdy nenechávajú hrniec bez dozoru – olej v hrnci sa môže prehriať a zapáliť. Pri už použitom oleji sa zvyšuje riziko samovznietenia. V žiadnom prípade sa nesmie pod odsávačom variť na otvorenom plameni. Nahromaždený vzduch nesmie byť nasmerovaný do vývodu, ktorý odvádza výpary zo zariadení napájaných innou energiou ako je elektrická. Okrem toho miestnosť, v ktorej sú zároveň používané odsávač a zariadenia napájané innou energiou ako elektrická musí mať vhodný spôsob vetrania. Ak je pri používaní odsávač napojený na vetraciu šachtu, skontrolujte stav odvádzacieho potrubia. Taktiež ho skontrolujte, ak nebolo dlhší čas používané. Pamätajte na dodržiavanie platných miestnych noriem a správnych predpisov o odvádzaní vzduchu v prípade napojenia odsávača na vetraciu šachtu.

VÝROBCA NENESIE ŽIADNU ZODPOVEDNOSŤ V PRÍPADE, AK NEBUDÚ DODRŽANÉ VÝŠŠIE UVEDENÉ ODPORÚČANIA PRE INŠTALÁCIU, ÚDRŽBU A SPRÁVNE POUŽÍVANIE ODSÁVAČA.

Ovládanie

- Tlačidlá “<” a “>” -slúžia na reguláciu stupňa rýchlosti ventilátora medzi 1 a 4,
- Tlačidlo “>>” - stlačenie zväčšuje rýchlosť práce ventilátora
- Tlačidlo “<<” - stlačenie znižuje rýchlosť práce ventilátora
- Tlačidlo “-|” (Timer) – slúži na programovanie času vypnutia práce ventilátora

- Tlačidlo osvetlenia ✨ - slúži na zapínanie a vypínanie svetla v odsávači pary, nezávisle od práci motora, krátke stlačenie zapína / vypína osvetlenie,

- Timer: existuje možnosť programovania automatického vypínania sa ventilátora odsávača pary v ľubovoľnom čase zvolenom v intervale od 10 do 90 minút v 10 minútových časových odsekoch.
 - Aby ste nastavili programovacie funkciu, je potrebné zapnúť motor odsávača pary tlačidlom ➤ na želaný pohon, a následne stlačiť tlačidlo **programovania času vypnutia odsávača pary**. Na obrazovke sa zobrazí pulzujúca číslica 0, ktorá informuje o tom, že radič vošiel v mód programovania času.
 - Vyberte čas automatického vypínania motora pomocou tlačidla “>”, pamätajúc si, že číslica zobrazená na obrazovke, násobená 10 minútovým časovým odsekom odpovedá času oneskoreného vypnutia motora odsávača pary (napr. číslica 1=10 min, číslica 2=20 min, číslica 3=30 min, atď.)
 - Keď hodnota oneskoreného vypínania je už nastavená, potvrdíte ju zase tlačidlom **programovania času vypínania odsávača pary**, následne obrazovka prestane blikať a zobrazí pohon nastavený predtým, zas pulzujúca bodka vedľa pohonu bude signalizovať odmeriavanie času vypnutia motora odsávača pary. Rezignujete z funkcie automatického vypínania motora odsávača pary stlačením tlačidla programovania času vypínania odsávača pary počas odmeriavania času.

SENZOR ZÁPACHU:

Automat zapínaný pred začatím varenia a po 5 minútach od chvíle prvého zasunutia zástrčky do zásuvky ~ 230 V (kalibrácia senzora vzduchu k okolitým podmienkam).

Zapnutie automatického prevádzkového režimu spúšťa proces detekcie vzduchu senzorom zápachu. Koncentrácia kontaminácie na stanovenej úrovni spustí odsávanie s rýchlosťou primeranou tejto úrovni. Zníženie koncentrácia kontaminácie vedie k postupnému znižovaniu výkonu odsávania až po vypnutie. K znižovaniu výkonu odsávania dochádza každú 1 minútu.

Nezníženie koncentrácie kontaminácie predlžuje prevádzkovú dobu odsávača pri rovnakom výkone o ďalšiu minútu. Vznik nečistôt so zvýšenou úrovňou vedie k okamžitému zvýšeniu výkonu odsávania.

Zistenie úrovne maximálnej kontaminácie spúšťa odsávač na rýchlosti 4 na jednu minútu a ak sa po tejto dobe úroveň kontaminácie nezníži, ventilátor sa prepne na rýchlosť 3. Ďalší pokles znečistenia vzduchu spôsobí pokles rýchlosti motora až do vypnutia.

- Spustenie automatického režimu (senzora zápachu) – podržte tlačidlo „+“, stlačené na cca 2 sekundy (zobrazí sa A). Výstup z automatu - podržte tlačidlo „+“, stlačené na cca 2 sekundy (zobrazí sa 0).“

Pozor: Funkciu automatického vypínania (Timer) treba zapnúť v čase do 20 sekúnd, v inom prípade odsávač pary automaticky prejde v mód normálnej práce.

Ak sa ovládací panel zablokuje, odpojte zariadenie od elektrickej siete a znova ho pripojte po 5 minútach. Po uplynutí tohto času sa ovládací panel vráti do normálneho pracovného režimu.

SLV

Navodila za vgradnjo, vzdrževanje in uporabo ekstrakta

SPLOŠNE INFORMACIJE

Pred namestitvijo in / ali uporabo ekstrakta, treba je pazljivo in v celoti prebrati priložena navodila. Pred instalacijo ekstrakcije nape, se prepričajte, da napetost (V) in frekvenca (Hz), prikazani na plošči s serijsko številko in tehnični podatki, ki je notraj naprave izpolnjuje napetosti in frekvenco, ki je v mestu, kjer boste priključili napravo.

INSTALACIJA

V vsakem primeru ekstrakt ne sme biti priključen na električna žica drugih naprav, ki delajo pri uporabi druge energije, kot elektrika (kopalniški peči, kotli, peči). Nikoli ne smete naložiti opreme na del zgornje grelne plošče.

PRIKLJUČITEV NA ELEKTRIČNO OMREŽJE

Ekstrakt se lahko namesti na stabilen in trajen način. Priključite napravo na električno omrežje! Za informacije o napetosti in frekvence, preverite ploščo nameščeno v notranjosti naprave, skrbno pridružite kabel k vtiču za priključitev naprave za multipolaren preklop z najmanj 3 mm, razmak med kontakti. Žica za moč ekstrakta (tipa H05 VV 3X0, 75mm 2.2 MB), ki jo imenuje črka L (line) in N (nevtralna) in pridružena s ukleštenjem, potem treba je priključiti k ustreznem, dostopnem viru moči, kaj lahko naredi oseba ki je strokovnjak za namestitev tega tipa naprave, ki pozna veljavni zakonski standardi in predpisi, ki poveza napravo z omrežjem pri uporabi multipolarnega preklopa z najmanj 3 mm razmak med kontakti. Lahko priključite žico če ima električno vtičnico, da je omogočen prost vklopitev in izklopitev opreme, ali na električno vtičnico, ki jo obvladuje multipolarno stikalo ki ima vsaj 3mm prostora med stiki. Proizvajalec ni odgovoren v vsakem primeru, kdaj ne bodo hranjeni vsi veljavni standardi varnosti in standardi, potrebne za pravilno uporabo in delovanje električne opreme.

VZDRŽEVANJE

Pred opravljanjem kakršnih koli dejavnosti, se prepričajte, da je žica za moč je izklopljena iz vtičnice ali stikala v položaj OFF. Čiščenje: Očistite zunaj s mehko tkanino in tekočino za čiščenje, ki ne povzroča korozije, ne uporabljajte krtač ali praškov.

VARNOSTNI UKREPI

Pri čiščenju treba paziti na proizvajalčevi priporočila, zlasti v primeru odlaganja usedin na površine, da bi se izogibati požarne nevarnosti. Treba je opozoriti, da so gorilniki so vedno zajeti na takšen način, da ne povzročajo pregrevanja filterov ekstrakta. Nikoli ne pržite jedi pri zapustitvi loneca, olj v loncu lahko se pregreje in vnama. V primeru velikokrat uporabljenega olja je povečevano tveganje vročine. Strogo prepovedano je kuhanje jedi iz odprtega plamena pod ekstraktom. Nakopičen zrak lahko usmeri na dimnik hlapov z opremo drugo kot električne, vendar vam bo zagotovil primeren sistem prezračevanja v sobi, kjer je ekstrakt in druge opreme, ki so poganjani s električno energijo ki so uporabljeni v istem času. Če se ekstrakt uporablja v zvezi s odprtem in prezračenem kanalu, morate biti prepričani o stanju dimnika, tudi če ni uporabljen za dolg čas. Pazite za uporabo obstoječih standardov, in lokalnih organov ki skrbijo za ustrezno odstranitev razrešnic z zrakom, v primeru dela na prostem kanala prezračevanja.

Izdelovec ne prevzema nobene odgovornosti, kadar niso, opisana zgoraj priporočila, upoštevana v zvezi z namestitvijo, vzdrževanjem in uporabo namenjenega ekstrakta.

Krmiljenje

- Gumba "◀" in "▶" - uporabljajte za regulacijo stopnje hitrosti ventilatorja v skali od 1 do 4,
- Gumb "▶" - pritisite, če hočete povečati hitrost delovanja ventilatorja
- Gumb "◀" - pritisite, če hočete zmanjšati hitrost delovanja ventilatorja
- Gumb "⏸" (Timer) - pritisnite, če hočete programirati čas izklopitve delovanja ventilatorja
- Gumb za osvetlitev ✨ - pritisnite, če hočete vklopiti luč v napi, ne glede na delovanje motorja
če kratko pritisnete gumb, se bo luč vklopila oziroma izklopila,
- Timer: obstaja možnost programiranja avtomatske izklopitve ventilatorja nape v poljubno izbranem času v predelu od 10 do 90 minut z desetminutnimi časovnimi presledki.
 - Da bi vklopili funkcijo programiranja, morate vklopiti motor nape z gumbom "▶" na tek, ki ga želite, in potem pritisniti gumb **za programiranje časa izklopitve delovanja nape**. Na prikazovalniku se bo prikazala utripajoča številka **0**, ki pomeni, da je krmilo vstopilo v način za programiranje časa.
 - Izberite čas avtomatske izklopitve motorja s pomočjo gumba "▶", pazite, da na prikazovalniku prikazana številka, pomnožena z desetminutnim časovnim presledkom, ustreza času zapoznele izklopitve motorja nape (npr. številka 1= 10 min., številka 2 = 20 min., številka 3 = 30 min. itd.)
 - Ko že imate nastavljeno številko zapoznele izklopitve, jo morate ponovno potrditi z gumbom **za programiranje časa izklopitve delovanja nape**, potem prikazovalnik neha utripati in pokaže prej nastavljeni tek, utripajoča pika ob teku pa bo naznanila odmerjanje časa vklopitev motorja nape. Odstopitev od funkcije avtomatske izklopitve motorja nape lahko dosežete z še enim pritiskom gumba **za programiranje časa izklopitve delovanja nape** med odmerjanjem časa.

SENZOR VONJAV:

Avtomat vklopimo pred začetkom kuhanja in 5 minut po prvi vklopitvi vtičnice v omrežje ~ 230 V (usklajevanje senzorja zraka z razmerami v okolju).

Vklopitev avtomatskega delovanja sproži proces preverjanja zraka s pomočjo senzorja vonjav. V primeru določenega nivoja onesnaženja se vklopi odvod zraka s hitrostjo, prilagojeno temu nivoju. Ob zmanjšanem nivoju onesnaženja se postopno zmanjša moč odtoka zraka, tja do izklopitve. Moč odtoka zraka se zmanjša vsako minuto.

Če se nivo onesnaženja ne zmanjša, se odvod zraka z enako močjo nadaljuje še eno minuto. Če se nivo onesnaženja zraka poveča, se moč odvoda zraka takoj poveča.

Če naprava zazna maksimalni nivo onesnaženja, se odtok zraka vklopi za eno minuto s hitrostjo »4« in če se po izteku tega časa nivo onesnaženja zniža, ventilator začne delovati s hitrostjo »3«. Postopno zmanjšanje onesnaženja zraka pomeni znižanje hitrosti motorja tja do njegove izklopitve.

- Vklopitev avtomatskega delovanja (senzorja vonjav) pribl. 2 sekundi pritiskamo tipko „+“, (pojavi se »A«). Izklopitev avtomatskega delovanja pribl. 2 sekundi pritiskamo tipko „-“, (pojavi se »0«).

Pozor: Funkcijo avtomatske izklopitve (Timer) morate vklopiti v času do 20 sekund, v naprotnem primeru, če ničesar ne naredite, napa vstopi v način normalnega delovanja.

SPA

INSTRUCCIONES SOBRE INSTALACIÓN, MANTENIMIENTO Y USO DE LA CAMPANA EXTRACTORA

INFORMACIÓN GENERAL

Antes de instalar y / o utilizar la campana se debe leer detenidamente toda la instrucción. Antes de instalar la campana hay que asegurarse que la tensión (V) y la frecuencia (Hz) indicadas en la placa con el número de serie y las características, que está colocada en el interior del producto, corresponden a la tensión y a la frecuencia disponibles en el lugar donde se instalará el aparato.

INSTALACIÓN

Nunca se puede conectar la campana a los cables de salida de otros aparatos alimentados por otra energía que la eléctrica (calentadores de agua, calderas, hornos).

No se puede colocar la campana sobre la encimera de los hornos.

CONEXIÓN A LA RED ELÉCTRICA

Se instala la campana de modo estable y fijo. ¡Conectar el aparato a la red eléctrica! Para informarse sobre la tensión de línea y sobre la frecuencia, hay que consultar la placa colocada en el interior del producto, enchufar el cable o conectar el aparato al interruptor omnipolar con una separación entre contactos de 3mm por lo menos. El cable de alimentación de la campana (tipo H05 VV 3X0,75mm 2,2 mb) indicado con las letras L (línea) y N (neutral) y fijado con el borne del conductor, se lo conecta a una fija tomacorriente adecuada y disponible. Lo debe realizar persona experta y autorizada a ello y quien instalará el aparato de acuerdo con las normas y disposiciones legales en vigor. Antes de conectar a la red se pone un interruptor omnipolar manteniendo entre los contactos una separación de 3 mm por lo menos. Conectar el cable de alimentación bien al enchufe hembra, si tiene una clavija, (permitirá conectar y desconectar el aparato instalado); bien al enchufe que está mandado por el interruptor omnipolar manteniendo una separación entre los contactos de 3mm por lo menos. El fabricante declina la responsabilidad si no se observa todas las normas de seguridad vigentes, imprescindibles para explotación normal y el funcionamiento correcto del aparato eléctrico.

MANTENIMIENTO

Antes de proceder a realizar cualquier acción hay que asegurarse que el cable de alimentación está desenchufado o que el interruptor está en la posición OFF.

Limpieza: Partes exteriores se limpia con un paño suave y con un detergente líquido, que no provoca la corrosión; no se puede usar polvos abrasivos ni cepillas.

MEDIDAS DE SEGURIDAD

Al limpiar el aparato hay que seguir las recomendaciones del fabricante, en particular en lo que se refiere a residuos en las superficies ensuciadas, para evitar cualquier riesgo de incendio. Hay que prestar atención que los quemadores están siempre tapados de tal modo que no provoquen el sobrecalentamiento del filtro de la campana. No se puede dejar ninguna olla sin supervisión: el aceite que está dentro de un recipiente se puede calentar demasiado y encender. Si se utiliza el aceite usado el riesgo de autoinflamación se hace mayor. Se prohíbe cocinar comidas con llamas abiertas debajo de la campana. Se puede dirigir el aire acumulado al conducto que evacua los vahos de los dispositivos utilizando sólo la energía eléctrica. Además es difícil prever un sistema de ventilar una habitación cuando la campana y un otro dispositivo alimentados con otra energía que la eléctrica estén usados al mismo tiempo. Hay que cerciorarse en qué estado está el cable de salida si se usa la campana en el modo de funcionamiento conectado al conducto de evacuación; así como si no se la había usado durante mucho tiempo. No se debe olvidar de las normas locales vigentes y de las disposiciones de autoridades competentes que se refieren a la evacuación del aire que se elimina.

EL FABRICANTE DECLINA CUALQUIER RESPONSABILIDAD CUANDO NO SE CUMPLE LAS RECOMENDACIONES ARRIBA DESCRITAS, EN LO QUE SE REFIERE A LA INSTALACIÓN, AL MANTENIMIENTO Y LA UTILIZACIÓN DEL APARATO ADECUADOS

E_Regulación

- Botones “<” y “>” - sirven para la regulación de velocidad del ventilador de 1 a 4,
- Botón “>” - aumenta velocidad del ventilador
- Botón “<” - reduce velocidad del ventilador
- Botón “-|” (Timer) – sirve para la programación del tiempo del apago del ventilador
- Botón de luz ✱- sirve para encender y apagar la luz en la campana extractora, independientemente del trabajo del motor un pulsado corto enciende/ apaga la luz,
- Timer: hay posibilidad de la programación del apago automático del ventilador de la campana extractora en el tiempo seleccionado entre 10 y 90 minutos en los intervalos de 10 minutos.
 - Para activar la función de la programación hay que poner el motor de la campana extractora en la marcha deseada con el botón “>”, y luego pulsar el botón de **la programación del tiempo del apago de la campana extractora**. En la pantalla aparecerá un 0 pulsante, informándonos de que el controlador entró en la función de la programación.
 - Seleccionar el tiempo del apago automático del motor pulsando el botón “>”, teniendo en cuenta de que el número que aparece en la pantalla, multiplicado por el intervalo de 10 minutos, corresponde al tiempo del apago con retraso del motor de la campana extractora (p.ej. número 1=10 min, número 2=20 min, número 3=30 min, etc
 - El valor del apago con retraso lo aceptamos pulsando otra vez el botón de **la programación del tiempo del apago de la campana extractora**, luego la pantalla dejará de pulsar y mostrará la marcha puesta antes, el punto pulsante informará sobre la cuenta del tiempo del apago del motor de la campana extractora. Pulsando otra vez el botón de **la programación del tiempo del apago de la campana extractora** durante la cuenta del tiempo, la función de la programación del apago automático del motor de la campana extractora será anulada.

SENSOR DE AROMAS:

El dispositivo automático debe activarse antes de empezar la cocción y 5 minutos después de conectar por primera vez el enchufe a la red ~ 230 V (calibración del sensor de aire a las condiciones del ambiente).

Al activar el modo automático, iniciará el proceso de análisis de aire mediante el sensor de aromas. La aparición de contaminación a un determinado nivel activará el extractor a una velocidad adaptada a dicho nivel. La reducción del nivel de contaminación disminuirá gradualmente la potencia del extractor hasta apagarlo. La reducción de potencia del extractor se producirá a intervalos de 1 minuto.

Si el nivel de contaminación no llega a reducirse, alargará por un minuto consecutivo el tiempo de funcionamiento del extractor con la misma potencia. La aparición de contaminación de mayor nivel inmediatamente aumentará la potencia del extractor.

La detección de contaminación de nivel máximo activará el extractor en marcha 4 por un minuto y si después de este período el nivel de contaminación se reduce, el extractor empezará a funcionar en marcha 3. Conforme vaya disminuyendo el nivel de contaminación, la velocidad del motor se reduce hasta apagarse.

- Para activar el modo automático (Sensor de aromas) mantenga oprimido el botón " + " por aproximadamente 2 segundos (aparecerá "A"). Para desactivar el modo automático mantenga oprimido el botón " + " por aproximadamente 2 segundos (aparecerá "0")."

Atención: Acción de encender la función del apagado automático (Timer) hay que realizar hasta los 20 segundos, en el caso contrario, si no se efectúa ninguna operación, la campana extractora pasará automáticamente al modo de funcionamiento normal.

Si el panel de mando se bloquea, hay que desconectar el aparato de la red eléctrica y al cabo de 5 minutos volver a conectarlo. Al cabo de ese tiempo el panel de mando volverá a su modo de funcionamiento normal.

SWE

ANVISNINGAR ANGÅENDE MONTERING, UNDERHÅLL OCH ANVÄNDNING AV SPISKÅPAN

ALLMÅN INFORMATION

Innan du monterar och/eller använder kåpan läs noggrant alla anvisningar. Kontrollera att spänningen (V) och frekvens (Hz), som finns på skylten med varans serienummer och tekniska data som placeras på varans insida, motsvarar spänningen och frekvensen tillgängliga på platsen där du vill montera kåpan innan du påbörjar själva monteringen

MONTERING

Kåpan får absolut inte anslutas till jordledare för andra anordningar med andra energikällor än el (varmbattenbredare, pannor, aggregat).

Anordningen får inte monteras på pannor med värmeplattor ovanpå

ANSLUTNING TILL ELNÄTET

Kåpan ska monteras fast och stabilt. Anslut anordningen till elnätet! För att få information om spänningen och frekvens kontrollera skylten på anordningens insida, koppla sedan kabeln till stickkontakten eller koppla hela anordningen till allpolig brytare med minst 3 mm avstånd mellan kontaktpunkter. Matningskabeln för kåpan (H05 VV 3X0,75mm 2,2 mb-typ), markerad med bokstäver L (linje) och N (neutral) och monterad med hjälp av en kabelklämma, ska kopplas till lämplig och tillgänglig matningskälla av en kvalificerad och berättigad person som kommer att se till att anordningen installeras enligt gällande normer och föreskrifter och montera en allpolig brytare med minst 3 mm avstånd mellan kontaktpunkter innan anordningen kopplas in till elnätet. Koppla matningskabeln, om den utrustas med en stickkontakt, till uttaget vilket möjliggör att sätta på och stänga av monterade anordningen, eller koppla kabel till ett uttag med allpolig brytare med minst 3 mm avskänd mellan kontaktpunkter. Tilverkaren har inget ansvar i fall användaren inte följer alla gällande säkerhetsnormer som krävs för standardanvändning och rätt fungerande av el-anordningen.

UNDERHÅLL

Innan du utför några som helst underhållsarbeten kontrollera att matningskabeln är utdragen från uttaget eller att brytaren finns i OFF-läge.

Rengöring: Rengör utsidan med en mjuk trasa och lite rengöringsmedel som inte orsakar korrosion, använd inte rengöringspulver eller en borste.

SÄKERHETSMEDEL

Under rengöringsarbeten följ tillverkarens anvisningar, särskilt när det gäller tjocka smutslager, för att undvika brandrisken. Observera att alla plattor är täckta så att kåpans filter inte kan överhettas. Stek aldrig mat utan tillsyn: het olja kan överhettas och eldas upp. Använder du gammal olja, blir brandrisken större. Det är absolut förbjudet att laga mat på öppen eld när kåpan är på. Kondenserad luft får inte riktas mot imkanalen som innehåller ångor från anordningar som inte är energidrivna. Dessutom ska man garantera tillräckligt luftutbyte i utrymmet i fall kåpan och anordningar med andra energikällor än el används samtidigt. Om kåpan är ansluten till imkanalen, kontrollera kanalens skick regelbundet, detta gäller också om kanalen inte använts under en längre tid. Glöm inte att följa alla lokala normer och föreskrifter angående fränluft om du använder kåpan med anslutning till imkanalen.

TILLVERKAREN TAR INGET ANSVAR OM MAN INTE FÖLJER OVANNÄMND A NVISNINGAR ANGÅENDE MONTERING, UNDERHÅLL OCH RÄTTAKTIG ANVÄNDNING AV SPISKÅPAN.

Styrning

Tryckknappar “<” “i” “>” - används för att justera fläktens varvshastighet inom område 1 do till 4,

Tryckknapp “>” - tryckning på den ökar fläktens varvshastighet

Tryckknapp “<” - tryckning på den minskar fläktens varvshastighet

Tryckknapp “-” “+” (Timer) - används för att programmera tiden då fläkten stängs av

Belysningsknappen “*” - används för att sätta på eller stänga av ljus som finns inom rökhuvet, oberoende om motorn går eller inte

kort tryck sätter på / stänger belysning,

Timer: det är möjligt att programmera rökhugets fläkts automatisk avstängning på valfritt moment inom område av från 10 till 90 minuter med 10-sekunder långa intervaller.

- För att starta programmeringsfunktion skulle man med knappen “>” starta rökhugets motor, och då skulle man trycka på rökhugets avstängningstids programmeringsknapp. På displayen kommer att visas siffra "0", som information om att styrningsenheten övergått i tidsprogrammeringsläge.

- med knappen “>” välj automatisk avstängningstid, utan att glömma att siffran på displayen, multiplicerade genom 10-minuters tidsintervall, motsvarar tiden av rökhugets fördröjd avstängning (t.ex. siffer 1-10 minuter, siffer 2-20 minuter, siffer 3-30 minuter o.s.v.)

- när fördröjd avstängningstid är inställt, konfirmeras den med rökhugets avstängningstidsprogrammeringsknappen. Displayen slutar blinka och visar tidigare inställd gång, medan pulserande punkt vid denna gång kommer att signalera nedräkning till rökhugets motor stängs av. Man kan avstå från automatisk avstängning av rökhugets motor genom att trycka avstängningstidsprogrammeringsknappen igen under pågående nedräkningen.

LUKTSENSOR:

Sensorn skulle aktiveras innan man börjar laga mat och 5 minuter efter man har kopplat in ~ 230 V uttaget (omgivningsjustering av luftsensorn).

Sätter man på ett automatiskt arbetsläge kommer luksensorn att påbörja luftundersökning. Dyker det upp en luftförorening på en förhandsbestämd nivå, sätts köksfläkten på med lämplig hastighet. Om lukten försvinner, minskar gradvist fläktens hastighet tills den stängs av. Fläktens hastighet minskar var en minut.

Om luftföroreningen inte försvinner kommer fläkten att arbeta med samma hastighet i ännu en minut. Blir den större ställs fläkten omedelbart till högre hastighet.

Högsta luftföroreningsgrad betyder att fläkten kommer att arbeta på 4:e hastighet i en minut och om lukten minskar efteråt ställs fläkten till 3:e hastighet. Om lukten fortsätter att försvinna, minskar fläktens hastighet tills den stängs av.

- För att ställa in fläkten i automatiskt arbetsläge (Luksensorn) tryck på knappen “+”, i ca. 2 sekunder (tills man ser bokstav A). För att stänga av automatiskt arbetsläge tryck på knappen “+”, i ca. 2 sekunder (tills man ser 0)."

Obs: Avstängning av automatisk avstängningsfunktion (Timer) måste göras inom 20 sekunder, annars, om inte något görs, rökhuvet kommer att övergå till normala arbete.

I fall styrpanelen avspärras, koppla av anordningen från elnätet och anslut en gång till efter 5 minuter. Styrpanelen skulle då återställas till vanligt arbetsläge.

TR

DAVLUMBAZ MONTAJI, BAKIMI VE KULLANIMI GENEL BİLGİLER

Davlumbazı monte etmeden ve/veya kullanmadan önce aşağıdaki talimatların tamamının dikkatli bir şekilde okunması gerekmektedir. Davlumbaz monte edilmeden önce cihazın iç kısmına yerleştirilmiş, cihazın seri numarasını ve teknik bilgileri içeren etiketin üzerindeki gerilim (V) ve frekans (Hz) bilgilerinin kurulum yapılan yerdeki gerilim ve frekans bilgileriyle aynı olduğundan emin olunmalıdır.

KURULUM

Davlumbaz banyo ısıtıcıları, kazanlar, fırınlar vb gibi cihazlarla aynı güç kaynağına bağlanmamalı, aynı havalandırma kanalını kullanmamalıdır.

Bu cihaz ocaklı fırınların üzerine monte edilmemelidir.

ELEKTRİK BAĞLANTISININ YAPILMASI

Davlumbazın dengeli ve kalıcı bir şekilde monte edilmesi gerekir. Davlumbazın elektrik bağlantısını yapılmalıdır. Elektrik hattınızdaki gerilim ve frekansla ilgili daha ayrıntılı bilgi almak için cihazın içinde bulunan etiketi incelemeniz gerekmektedir, kablo dikkatli bir şekilde fişe takılmalı veya cihazı kontakları arasındaki boşluğun en az 3 mm olduğu çok kutuplu bir şaltere bağlanmalıdır. Davlumbazın elektrik besleme kablosu (tip H05 VV 3X0,75mm 2,2m), L (faz) ve N (nötr) simgeleriyle işaretlenmiştir ve bir klempile sabitlenmiştir; bu kablunun, davlumbazı bağlayıcı standartlar ve yönetmelikler uyarınca kontakları arasında en az 3 mm boşluk olan çok kutuplu bir şalter kullanılarak bağlayan yetkili ve onaylı personel tarafından uygun, kalıcı bir elektrik kaynağına bağlanması gerekmektedir. Elektrik kablosunun ucunda bir fiş varsa, bu fiş davlumbazın açılıp kapatılmasına olanak tanıyan bir prize veya kontakları arasında en az 3 mm açıklık bulunan çok kutuplu bir şaltere sahip prize takılmalıdır. Elektrikli cihazların güvenli şekilde kurulması ve çalıştırılmasıyla ilgili bağlayıcı standartların tümüne uyulmayan hallerde imalatçı hiç bir sorumluluk üstlenmez.

BAKIM

Herhangi bir işlem yapılmadan önce elektrik kablosunun prize bağlantısının kesilmiş olduğundan veya şalterin KAPALI konumunda olduğundan emin olunmalıdır.

Temizleme: Dış parçaları sıvı, aşındırıcı olmayan temizlik malzemesiyle nemlendirilmiş yumuşak bir bezle temizleyin. Toz temizleyiciler veya fırça kullanmayın.

GÜVENLİK ÖNLEMLERİ

Temizlik sırasında olası yangın tehlikesinden kaçınmak için, özellikle temizlenen yüzeylerde kalan artıklar söz konusu olduğunda imalatçının tavsiyelerine uygun hareket edilmelidir. Filtrelerin aşırı ısınmasını önlemek için ocak gözlerinin her zaman kapalı olması gerekir. Kızartma tavaları denetimsiz halde bırakılmamalıdır: yağ aşırı ısınarak alev alabilir. Yağ kullanırken tehlike oluşabileceğinden davlumbaz altında yiyeceklerin açık alevde pişirilmesi kesinlikle önerilmez. Hava, havalandırma kanalına elektrik dışında başka bir yolla yönlendirilemez ve davlumbazın bulunduğu ortamda başka kaynaklar kullanarak çalışan cihazlar bulunuyorsa, ortamın uygun şekilde havalandırılıyor olması gerekir. Davlumbaz bir havalandırma kanalına bağlanırsa, uzun bir süre kullanılmadığında dahi bu kanalın iyi durumda olduğundan emin olunmalıdır. Davlumbazın havalandırma kanalına bağlı şekilde çalıştırılması halinde hava salınımıyla ilgili yürürlükteki yerel standartların ve yönetmeliklerin tümüne uygun hareket edildiğinden emin olunmalıdır.

DAVLUMBAZIN KURULUMU, BAKIMI VE DOĞRU ŞEKİLDE KULLANIMIYLA İLGİLİ YUKARIDA BELİRTİLEN TAVSİYELERİN TAMAMINA UYULMAMASI HALİNDE İMALATÇI SORUMLULUK KABUL ETMEZ.

Kontrol panelinin kilitlemesi halinde davlumbazın elektrik bağlantısı kesilmeli ve 5 dakika sonra yeniden elektrige bağlanmalıdır. Bu süre sonunda kontrol paneli normal şekilde çalışmaya devam edecektir.

KUMANDA

- “<” ve “>” düğmeleri ile hız kademesi 1’den 4’e kadar ayarlanabilir.
- “>” düğmesi - bu düğmeye basıldığında çekiş gücü artar.
- “<” düğmesi - bu düğmeye basıldığında çekiş gücü azalır.
- “T” düğmesi (Zaman ayarı)– davlumbazın çalışacağı süreyi ayarlar.

— Aydınlatma düğmesi – davlumbazın ışığı açılır ya da kapatılır.

Program fonksiyonu (zaman ayarlı çalışma);

- Zaman ayarlı çalışma: otomatik çalışma süresini 10 ile 90 dakika arasında 10 dakikalık aralıklarla ayarlamanızı sağlar.

- Programlama fonksiyonunu devreye sokmak için “>” düğmesi kullanılarak hız istenen seviyeye getirilir, ardından bu düğmeye basılarak **kapanma süresi programlanır**. Göstergede 0 simgesi yanıp söner; bu, programlama moduna girildiğini gösterir.

- Otomatik kapanma süresi “>” tuşu kullanılarak seçilir; otomatik kapanma süresinin hesaplanması için göstergede görüntülenen rakamın 10 dakika ile çarpılacağı unutulmamalıdır (örneğin, 1=10 dakika, 2=20 dakika, 3=30 dakika, vb.).

- Otomatik kapanma sayacı ayarlandığında **T düğmesi** kullanılarak ayar onaylanmalıdır; uyarı ışığı söner ve daha önce seçilen hızı gösterir. Hız göstergesinin yanındaki yanıp sönen nokta simgesi otomatik kapanma fonksiyonunun açık olduğunu gösterir. Geri sayım işlemi devam ederken **T düğmesine** tekrar basılarak otomatik kapanma fonksiyonu iptal edilebilir.

KOKU SENSÖRÜ:

Cihaz yemek pişirmeden önce çalıştırılır. Cihazın ilk kullanımında cihaz 230 Volt’luk elektrik prize bağlandıktan en az 5 dakika sonra çalıştırılmalıdır (hava sensörünün kalibrasyonu sağlamak için).

Otomatik çalışma fonksiyonunun seçilmesi halinde hava koku sensörü tarafından algılanır. Hava kirliliği tespit edildiğinde davlumbaz kirlilik düzeyine göre uygun hız seviyesini kendi seçer. Hava kirliliğinin azalması davlumbazın çalışma hızını otomatik olarak düşürür ve hava temizledikten sonra cihaz kapanır. Çalışma hızı hava kirliliğine göre her dakikada bir defa otomatik olarak düşer.

Hava kirliliğinin azalmaması halinde cihaz aynı hız seviyesinde çalışmaya devam eder.

Hava kirliliğinin artması halinde cihazın çalışma hızı otomatik olarak artar.

Hava kirliliğinin çok yüksek olması halinde cihaz bir dakika süre ile en yüksek seviye olan 4.cü seviyede çalışır.

Bu süre içerisinde hava kirliliğinin azalması halinde cihaz 3.cü seviyede çalışmaya başlar.

Hava kirliliğinin giderek azalması cihazın kademeli olarak seviyesini düşürür, kirliliğin sona ermesiyle cihaz otomatik olarak kapanır.

Otomatik çalışma fonksiyonunun (Koku sensörü) ayarlanması : “+” düğmesine iki saniye basılı tutunuz (cihazın göstergesinde „A” sembolü yanar).

Otomatik çalışma fonksiyonunun (Koku sensörü) kapanması : “+” düğmesine iki saniye basılı tutunuz (cihazın göstergesinde „0” sembolü yanar).

Dikkat: Zaman Ayarlı Çalışma fonksiyonunu ayarlama işlemi 20 saniye içinde tamamlanmalıdır; aksi halde hiçbir işlem yapılmaz ve davlumbaz normal çalışma moduna devam eder.

УКР

ВКАЗІВКИ ЩОДО ВСТАНОВЛЕННЯ, ЗБЕРІГАННЯ ТА КОРИСТУВАННЯ ВИТЯЖКОЮ ЗАГАЛЬНА ІНФОРМАЦІЯ

Перед встановленням і/або користуванням витяжкою потрібно уважно і повністю прочитати вказані вказівки. Перед встановленням витяжки необхідно упевнитися, чи напруга (V) та частота (Hz), вказані на щитку із серійним номером та технічними даними, встановленому усередині обладнання, відповідають значенням напруги і частоти доступним у місці, в якому передбачено встановлення обладнання.

УСТАНОВЛЕННЯ

У жодному випадку витяжка не може бути підключена до проводів відведення іншого обладнання, яке живиться іншою енергією, ніж електрична (ванни, грубки, котли, печі)

Забороняється встановлювати обладнання на печі з верхньою нагрівною плитою.

ПІДКЛЮЧЕННЯ ДО ЕЛЕКТРОМЕРЕЖІ

Витяжка має бути встановлена стабільно та стійко. Підключити обладнання до електромережі! Для отримання інформації на тему лінійної напруги і частоти, слід перевірити щиток, розміщений усередині обладнання, старанно підключити кабель до вилки або підключити обладнання до багатополосного вимикача з відстанню між контактами не менш, як 3мм. Живильний кабель витяжки (типу H05 VV 3X0,75мм 2,2 п.м) позначений літерами L (лінія) і N (нейтральний) і закріплений за допомогою затиску проводу, потрібно підключити до відповідного, доступного постійного пункту живлення, що виконується компетентною та уповноваженою особою, яка зобов'язана встановити обладнання згідно з діючими стандартами та правовими положеннями, передбачаючи перед підключенням до мережі використання багатополосного вимикача із забезпеченням відстані між контактами не менш, як 3 мм. Підключити живильний кабель, наскільки він оснащений вилкою, до штепсельної розетки, що дозволить вмикати та вимикати встановлене обладнання, або до розетки, яка управляється багатополосним вимикачем із забезпеченням відстані між контактами не менш, як 3мм. Виробник не бере на себе жодної відповідальності у випадку, якщо не будуть дотримуватися будь-які діючі стандарти, що стосуються безпеки праці і необхідні для стандартної експлуатації та правильної дії електрообладнання.

ЗБЕРІГАННЯ – КОНСЕРВАЦІЙНІ РОБОТИ

Перед тим, як виконати будь-які дії слід упевнитися, чи живильний кабель відключений від розетки або вимикач знаходиться у положенні OFF.







Очищення: Зовнішні частини потрібно очищувати м'якою тканиною із рідким миючим засобом, який не викликає корозії, не застосовуйте абразивні порошки або щітки.



ЗАСОБИ ОБЕРЕЖНОСТІ

Під час очищення слід дотримуватися вказівок виробника, особливо у випадку осадів на забруднених поверхнях, для попередження можливого ризику пожежі. Потрібно звернути увагу на те, щоб пальники завжди були закритими у такий спосіб, щоб не допускати перегріву фільтра витяжки. Не можна жарити страву, залишаючи каstrулю без нагляду: масло у каstrулі може перегрітися і запалитися. Якщо вживаєте масло, збільшується ризик його samozапалення. Абсолютно забороняється готувати страви при використанні відкритого полум'я під витяжкою. Нагромаджене повітря не можна направити у канал відведення випарів з обладнання, що живиться іншою енергією, ніж електрична, крім того необхідно передбачити відповідну систему провітрювання приміщення у ситуації, коли витяжка й обладнання, які живляться іншою енергією, ніж електрична використовуються одночасно. Якщо витяжка використовується у робочому режимі із підключенням до вентиляційного каналу, слід упевнитися щодо стану проводу відведення, також у випадку, якщо він не використовувався протягом довгого часу. Слід пам'ятати про те, щоб дотримуватися діючих місцевих стандартів та положень відповідних органів влади, що стосуються відведення відпрацьованого повітря у випадку робочого режиму із підключенням до вентиляційного каналу.

ВИРОБНИК НЕ БЕРЕ НА СЕБЕ ЖОДНОЇ ВІДПОВІДАЛЬНОСТІ У ВИПАДКУ, ЯКЩО НЕ ДОТРИМУЮТЬСЯ ВИЩЕВИКЛАДЕНІ ВКАЗІВКИ, ЩО СТОСУЮТЬСЯ ВСТАНОВЛЕННЯ, ЗБЕРІГАННЯ ТА ВІДПОВІДНОГО КОРИСТУВАННЯ ВИТЯЖКОЮ.

Керування

- Кнопки  та  - служать для регуляції ступеня швидкості вентилятора в режимі від 1 до 4,
- Кнопка  - збільшує швидкість вентилятора
- Кнопка  - зменшує швидкість вентилятора,
- кнопка  (Таймер) – служить для програмування часу вимкнення праці вентилятора
- Кнопка освітлення  – служить для включення та виключення світу у витяжці, незалежно від режиму двигуна, коротке натиснення вмикає/вимикає освітлення,

- Таймер: є змога запрограмувати автоматичне вимкнення вентилятора витяжки у обраним користувачем режимі від 10 до 90 хвилин, у 10 - хвилинних часових інтервалах.
- З метою запуску функції програмування треба увімкнути двигун витяжки кнопкою  у заданий хід, після чого нажати кнопку **програмування часу вимкнення витяжки**. На дисплеї з'явиться мигаюча цифра 0, яка інформує про вхід у режим програмування часу.
- Обрати час автоматичного вимкнення двигуна за допомогою кнопки , памятаючи, що вказана на дисплеї цифра помножена на 10 - хвилинний інтервал часу відповідає часу запізненого вимкнення двигуна витяжки (напр.: 1=10 мін, 2=20 мін, цифра 3=30 мін. ітд)
- Маючи установлену вартість запізнення вимкнення, підтверджуємо її ще раз кнопкою **програмування часу вимкнення витяжки**, після цього дисплей перестане мигати та покаже попередньо установлений хід, а мигаюча крапка біля показника ходу повідомить про відрхунок часу вимкнення двигуна витяжки. Відмовлення функції автоматичного вимкнення проводиться за допомогою чергового нажиму кнопки **програмування часу вимкнення витяжки** протягом відрхунку часу.

ДАТЧИК ЗАПАХУ:

Пристрій слід ввімкнути перед початком приготування їжі та після спливу 5 хвилин після першого ввімкнення виделки до мережі живлення 230 В зм.ст. (щоб сплинуло достатньо часу для калібрування датчика повітря відповідно до умов оточуючого середовища).

Ввімкнення робочого режиму дозволяє автоматично ввімкнути процес аналізування повітря з використанням датчика запаху. Виявлення вмісту забруднюючих речовин у вказаній концентрації спричиниться до ввімкнення душника на відповідній для даної концентрації швидкості. В результаті зниження концентрації забруднюючих речовин потужність відсмоктування поступово скорочується аж до вимкнення душника. Скорочення потужності душнику має місце після спливу 1 хвилини.

Якщо концентрація забруднюючих речовин у повітрі не скорочується, душник продовжує працювати з тією ж потужністю протягом ще однієї хвилини. Якщо концентрація забруднюючих речовин, навпроти, збільшується, потужність роботи душнику негайно збільшується.

У випадку максимально можливої концентрації забруднень в повітрі душник одразу вмикається на 4-ій швидкості на одну хвилину та, якщо після збігу цього часу концентрація скоротиться, вентилятор перемикається на 3-тю швидкість. Внаслідок подальшого скорочення концентрації забруднюючих речовин у повітрі швидкість вентилятора скорочуються аж до вимкнення.

- Щоб встановити автоматичний режим ввімкнення (датчика запаху) слід натиснути й утримати кнопку « + » впродовж прибіл. 2 секунд (відобразиться символ «А»). Щоб відмінити автоматичний режим ввімкнення слід натиснути й утримати кнопку « + » впродовж прибіл. 2 секунд (відобразиться символ «0»).

Увага: Включення функції автматичного вимикання (Таймер) треба виконувати протягом 20 секунд, інакше, коли жодна функція не буде обрана, витяжка автоматично перейде у стандартний режим праці.

У випадку заблокування панелі управління, потрібно відключити обладнання від електромережі, і запустити його повторно через 5 хвилин. Через вказаний час панель управління повертається до нормального робочого режиму.