



РУКОВОДСТВО ПОЛЬЗОВАТЕЛЯ

Hi-Fi микросистема

РУССКИЙ

УКРАЇНСЬКА

ҚАЗАҚ ТІЛІ

ENGLISH

Внимательно ознакомьтесь с данным руководством перед работой с устройством и храните его для использования в будущем.

CM2640 (CM2640, CMS2640F)



MFL68023445

www.lg.com

Информация по технике безопасности



ОСТОРОЖНО: для того, чтобы снизить риск поражения электрическим током не снимайте крышку (или заднюю панель). Внутри нет компонентов, которые обслуживаются пользователем. Обращайтесь в сервисную службу для получения помощи квалифицированного персонала.



Символ молнии со стрелкой в треугольнике предупреждает о наличии неизолированных деталей внутри корпуса изделия, на которых присутствует достаточно высокое остаточное напряжение, представляющее для человека угрозу поражения электрическим током.



Восклицательный знак в треугольнике предупреждает о наличии важных указаний по порядку работы и обслуживанию изделия в прилагающейся к нему документации.

ВНИМАНИЕ: для недопущения возникновения пожара или опасности поражения электрическим током не подвергайте изделие воздействию влаги или сырости.

ВНИМАНИЕ: Не устанавливайте данное оборудование в замкнутом пространстве, например в книжном шкафу или подобном месте.

ОСТОРОЖНО: Не перекрывайте вентиляционные отверстия. Устанавливайте изделие согласно инструкциям изготовителя. Разъемы и отверстия в изделии предусмотрены для вентиляции и обеспечения надежной работы изделия, а также для защиты его от перегрева. Необходимо следить за тем, чтобы отверстия не перекрывались при размещении изделия на кровати, диване, ковре или аналогичной поверхности. Запрещается помещать данное

изделие в закрытое пространство, например, в книжный шкаф или в пространство между полок, если при этом не обеспечивается достаточная вентиляция или не соблюдаются инструкции изготовителя.



ОСТОРОЖНО: В изделии используется лазерная система. Для надлежащего использования данного изделия внимательно ознакомьтесь с данным руководством и сохраняйте его для использования в будущем. В случае необходимости проведения обслуживания обращайтесь в авторизованный сервисный центр.

Использование управления, настроек или выполнение процедур, которые не предусмотрены в настоящем документе, может привести к воздействию опасного излучения. Во избежание прямого воздействия лазерного луча не пытайтесь вскрывать корпус.

ПРЕДУПРЕЖДЕНИЕ относительно шнура питания

Для большинства приборов рекомендуется подключение к выделенной электрической цепи.

То есть к цепи с одной розеткой, питающей исключительно данное устройство и не имеющей дополнительных розеток или разветвлений. См. страницу технических параметров данного руководства пользователя. Не перегружайте стеновые розетки. Перегруженные, поврежденные, неплотно закрепленные стеновые розетки, удлинители, потертые шнуры питания, провода с поврежденной или растрескавшейся изоляцией могут представлять опасность.

Любой из перечисленных фактов может стать причиной поражения электрическим током или пожара. Периодически проверяйте состояние шнура устройства и при наличии следов повреждения пользование устройством необходимо прекратить, шнур отсоединить и обратиться за его заменой в авторизованный сервисный центр. Избегайте физического и механического воздействия на шнур питания: скручивания, сгибания, заземления дверью, частого наступания. Особое внимание уделяйте штекерам, стенным розеткам, а также месту где шнур выходит из устройства. Чтобы отключить питание от сети, нужно вынуть вилку сетевого шнура. При установке изделия обеспечить

беспрепятственный доступ к розетке.

Изделие оборудовано портативной батареей или аккумулятором.

Безопасный способ извлечения батареи из устройства:

Извлеките старую батарею или батарейный блок, выполняя действия в порядке обратном сборке. Во избежание загрязнения окружающей среды или причинения вреда здоровью людей или животных сдавайте старые батареи или батареи в специальном контейнере в предназначенные для этого точки сбора. Не выбрасывайте батареи или аккумуляторы вместе с другим мусором. Рекомендуется использовать батареи и аккумуляторы местного производства, которые легко обменять на новые. Батарею не допускается подвергать воздействию тепла, например, воздействию прямого солнечного света, огня и подобных источников.

ОСТОРОЖНО: Устройство нельзя подвергать воздействию воды (капли или брызги), а предметы, наполненные жидкостью, как например, вазы, нельзя ставить на устройство.

Утилизация старого оборудования



1. Если на изделии изображена перечеркнутая урна на колесиках, это означает, что к изделию применяется Европейская директива 2002/96/ЕС.
2. Все электрические и электронные изделия утилизируются отдельно от бытовых отходов специальными компаниями, назначенными правительством или органами местного самоуправления.
3. Надлежащая утилизация старого устройства поможет избежать возможного негативного воздействия на окружающую среду и здоровье людей.
4. Для получения подробной информации относительно утилизации старого устройства обратитесь в офис компании в своем городе, службу по утилизации отходов или магазин, где вы приобрели изделие.

Утилизация использованных батареек/аккумуляторов



1. Обозначение перечеркнутой мусорной тележки на элементах питания изделия означает, что на них распространяется Европейская Директива 2006/66/ЕС.
2. Данный символ может быть совмещен со значком химического элемента: ртути (Hg), кадмия (Cd) или свинца (Pb), если батарея содержит более 0,0005% ртути, 0,002% кадмия или 0,004% свинца.
3. Любые элементы питания подлежат утилизации отдельно от бытового мусора, а именно через пункты сбора вторсырья, назначенные государственными или местными властями.
4. Правильная утилизация старых элементов питания помогает предотвратить возникновение негативных последствий для окружающей среды и здоровья животных и людей.
5. Более подробные сведения об утилизации старых элементов питания можно получить в местной администрации, службе утилизации отходов или в магазине, где было приобретено изделие.

Содержание

1 Начало работы

- 2 Информация по технике безопасности
- 6 Уникальные характеристики
- 6 Принадлежности
- 7 Воспроизводимые файлы
- 7 – Требования к музыкальным файлам
- 8 Передняя панель
- 10 Задняя панель
- 11 Пульт дистанционного управления

2 Подключение

- 12 Подключение к динамикам
- 12 – Подключение динамиков к проигрывателю
- 12 Подключение антенны
- 13 Подключения дополнительного оборудования
- 13 – Подключение устройств USB
- 13 – Подключение к разъему PORT. IN (вход для портативных устройств)
- 14 – Подключение наушников

3 Эксплуатация

- 15 Основные операции
- 15 – Работа с CD/USB
- 15 – Работа Android устройства
- 18 Использование беспроводной технологии Bluetooth
- 18 – Прослушивание музыки с устройства Bluetooth
- 20 Использование Bluetooth приложения
- 20 – О приложении “LG Bluetooth Remote”
- 20 – Установка приложения “LG Bluetooth Remote” на вашем устройстве Bluetooth
- 21 – Включение Bluetooth при помощи приложения “LG Bluetooth Remote” App

- 22 Работа радио
- 22 Прослушивание радио
- 22 – Улучшение качества FM приёма
- 22 – Предустановка радиостанций
- 22 – Удаление всех сохраненных станций
- 23 Другие операции
- 23 – Запрограммированное воспроизведение
- 23 – Отображение информации
- 23 – Временное выключение звука
- 23 – Демонстрационный режим
- 24 – Выбор папки и файла MP3/WMA/FLAC
- 24 – Удаление файла MP3/WMA/FLAC
- 25 Настройка звука
- 25 – Настройка режима звука
- 25 Установка времени
- 25 – Настройка часов с помощью приложения “LG Bluetooth Remote”
- 26 – Использование проигрывателя в качестве будильника
- 26 – Настройка таймера выключения устройства
- 26 – Регулятор яркости
- 26 – Автоматическое отключение

4 Поиск и устранение неисправностей

- 27 Поиск и устранение неисправностей

5 Приложение

- 28 Товарные знаки и лицензии
- 29 Технические характеристики
- 30 Обслуживание
- 30 – Примечания о дисках
- 30 – Обращение с устройством

1

2

3

4

5

Уникальные характеристики

Bluetooth®

Прослушивание музыки с Bluetooth-устройства.

Разъем Portable In (вход для портативных устройств)

Прослушивание музыки на портативном устройстве. (MP3-плеера, ноутбука и т.п.)

Подключение к Android устройству

Наслаждайтесь музыкой с Android устройства просто подключившись к нему.

LG Bluetooth Remote

Приложение LG Bluetooth Remote обеспечивает управление некоторыми новейшими аудиоустройствами компании LG. См.стр. 20-21.

Принадлежности

Проверьте наличие принадлежностей и ознакомьтесь с ними.

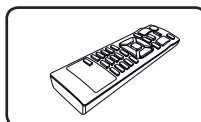

Пульт дистанционного управления (1 шт.)

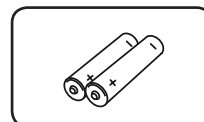

Батарейка (2 шт.)

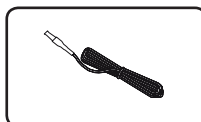

Антенна FM (1 шт.)

Воспроизводимые файлы

Требования к музыкальным файлам

Совместимость файлов в форматах MP3/ WMA/ FLAC с данным устройством имеет следующие ограничения:

- Частота дискретизации :
MP3 : от 8 до 48 кГц
WMA : от 8 до 48 кГц
FLAC : от 8 до 96 кГц (USB),
от 8 до 48 кГц (CD)
- Битрейт : от 8 до 320 кбит/с (MP3),
от 40 до 192 кбит/с (WMA)
- Максимальное количество файлов : До 999
- Файловые расширения : “.mp3”/ “.wma”/ “.flac”
- Формат файла CD-ROM : ISO9660/ JOLIET
- Поддержка каналов (FLAC) : До 2 каналов
- Поддержка выходного бита / семпла (FLAC) : 16бит
- бит/с (FLAC) : До 2,5 Мбит/с

Режим DTS не поддерживается. При использовании аудиоформата DTS звук не воспроизводится.

Необходимо задать параметр формата диска, как [Mastered], чтобы сделать диск совместимым с проигрывателями LG при форматировании перезаписываемых дисков. При установке параметра Live System (Файловая система LFS) диски нельзя будет использовать на проигрывателях LG (Mastered/ Файловая система LFS : Система форматирования дисков для Windows Vista)

Совместимые USB-устройства

- MP3 проигрыватель : MP3 проигрыватель с флеш-памятью.
- USB-флеш накопитель :
Устройства с поддержкой USB2.0 или USB1.1.
- USB функция данного устройства поддерживает не все USB устройства.

Требования к USB-устройствам





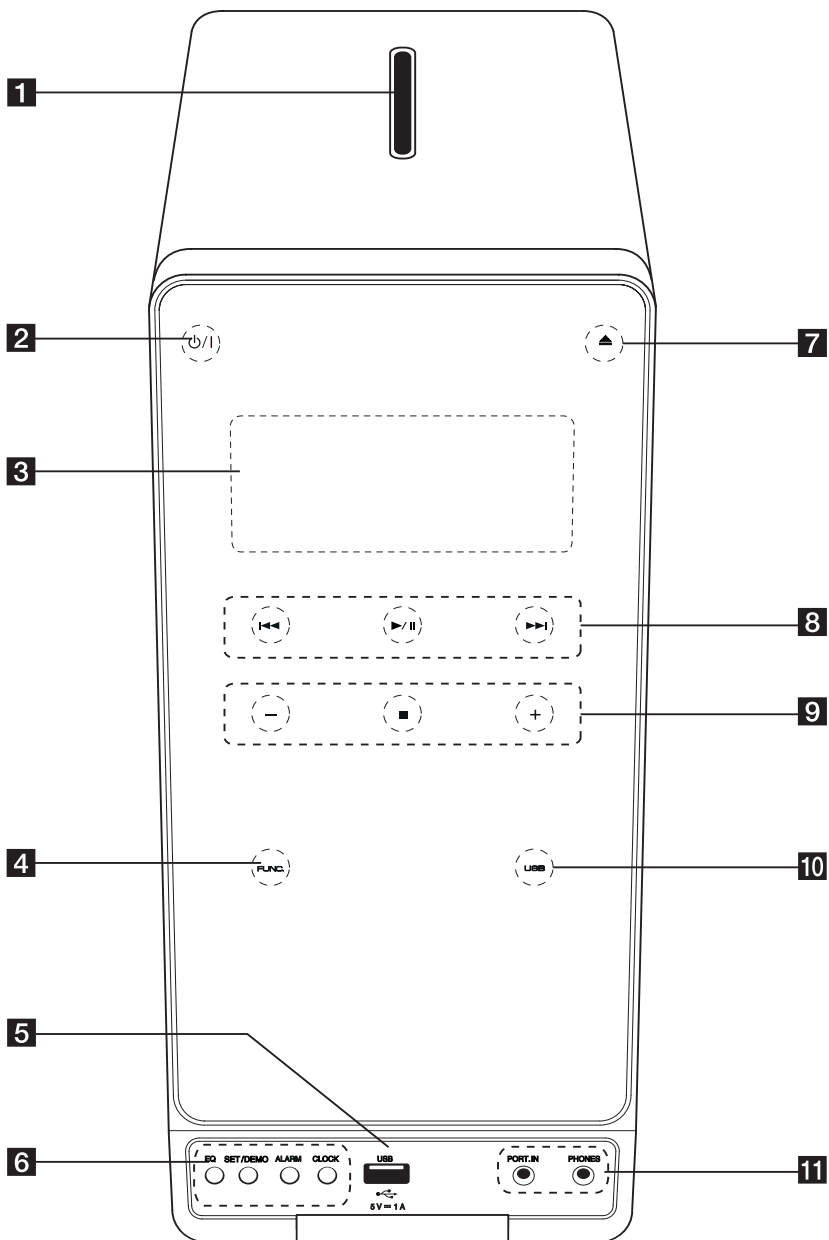

- Не поддерживаются устройства, для которых при подключении к компьютеру требуется установка дополнительного программного обеспечения.
- Не извлекайте USB устройство во время работы.
- Для USB большой емкости может понадобиться больше времени для анализа содержимого.
- Выполняйте резервное копирование всех данных во избежание их потери.
- Если вы используете USB удлинитель или USB концентратор, USB устройство не может быть распознано.
- Файловая система NTFS не поддерживается. Поддерживаются только файловые системы FAT 16 и FAT 32.
- Устройство не поддерживается если общее количество файлов превышает 1 000.
- Внешние HDD, карт-ридеры, заблокированные устройства или USB устройства типа жесткого диска, мобильные телефоны не поддерживаются.
- USB порт устройства не может подключаться к ПК. Устройство не может использоваться для хранения информации.
- Некоторые флеш-накопители USB могут не работать с данным устройством.
- Во включенном состоянии можно заряжать Android устройство через USB порт.

Передняя панель

1

Начало работы



- 1** Разъем для диска
Вставьте диск в разъем обложкой влево.
- 2**  / **I** (ПИТАНИЕ)
Включает и отключает устройство.
- 3** Дисплей
Отображает текущее состояние устройства.
- 4** **FUNC.** (ФУНКЦИЯ)
Изменяет тип входного источника или функцию.
- 5** USB порт
Подключает USB устройство.
- 6** **EQ**
Изменяет восприятие звука.
SET/DEMO
Подтверждение настройки./ Показать DEMO.
ALARM
При помощи функции СИГНАЛ вы можете включить CD, USB и РАДИО в определенное время.
CLOCK
Чтобы настроить часы и посмотреть время.
- 7**  (ОТКР/ЗАКР)
Извлечение и вставка диска в разъем.
- 8**   (Пропуск/Поиск):
Переход к следующему или предыдущему файлу/треку.
Поиск назад или вперед (Нажать и удерживать)
Поиск определенной радиостанции.
 / **II** (ВОСПРОИЗВЕДЕНИЕ / ПАУЗА)
Начало воспроизведения.
Временная приостановка воспроизведения, нажмите еще раз для выхода из режима паузы.
Выбор стерео / моно в режиме FM.
- 9**  / **—** (ГРОМКОСТЬ)
Регулировка громкости динамика.
 (СТОП)
Остановка воспроизведения.
- 10** **USB**
Выбирает функцию USB.
- 11** **PORT. IN**
Подключение к портативному проигрывателю с аудиовыходами.
PHONES (НАУШНИКИ)
Прослушивание музыки с наушниками.
(3,5 мм)

Осторожно

Предосторожности в использовании сенсорных кнопок.

- Нажимайте сенсорные кнопки чистыми и сухими руками.
- Во влажных условиях вытирайте всю жидкости на сенсорных кнопках перед использованием.
- Не нажимайте сенсорные кнопки с усилием.
- Если вы прикладываете чрезмерную силу, это может повредить сенсор кнопок.
- Чтобы функция работала правильно, коснитесь нужной кнопки.
- Не допускайте контакта сенсорных кнопок с электропроводящими материалами, например с металлическими предметами. Это может вызвать неправильное срабатывание.

Задняя панель

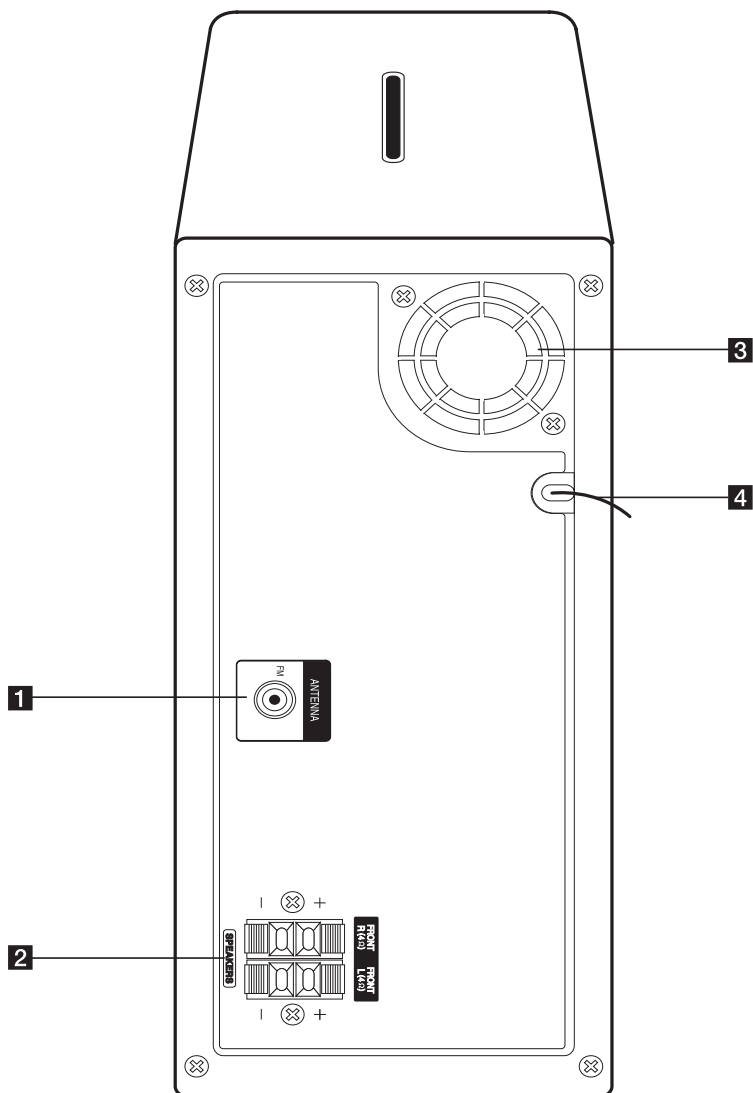

- 1** АНТЕННА (FM)
Подключение проводной FM антенны.
- 2** SPEAKERS динамиков

- 3** Охлаждающий вентилятор
- 4** Шнур питания

Пульт дистанционного управления

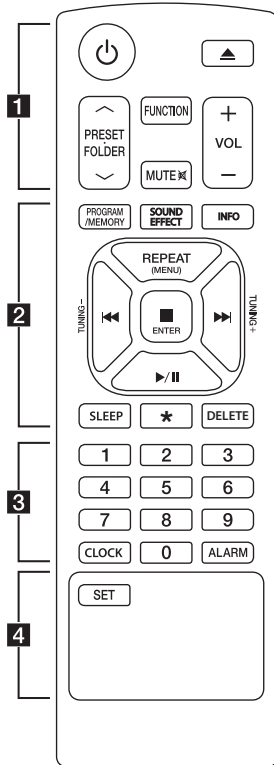

Установка батареек

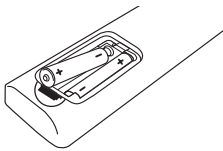

Снимите крышку батарейного отсека на задней панели пульта дистанционного управления и установите две батарейки (типоразмера AAA) с соблюдением полярности \oplus и \ominus

..... **1**

⏻ (Питание): Включает и отключает устройство.

⬆️ (Откр/Закр): Извлечение диска из разъема.

PRESET.FOLDER \wedge / \vee :

- Поиск нужной папки с файлами MP3/WMA/FLAC.

При воспроизведении файлов MP3/WMA/FLAC с компакт-дисков или устройства CD/USB, включающего несколько папок, нажмите кнопку **PRESET/FOLDER \wedge / \vee** для выбора папки для воспроизведения.

- Выбор номера настроенной радиостанции.

FUNCTION: Выбор функции и источника.

MUTE \boxtimes : Выключение звука.

VOL \oplus / \ominus : Регулировка громкости динамика.

..... **2**

PROGRAM/MEMORY:

- Хранение радиостанций.
- Создание списка воспроизведения для прослушивания.

SOUND EFFECT: Выбор восприятия звука.

INFO: Просмотр информации о музыке. MP3-файлы часто содержат дескрипторы ID3 tags. В тэгах заложена информация о названии, исполнителя, альбоме или времени.

REPEAT (MENU): Повторяемое и случайное воспроизведение трека/файла.

⏮️/⏭️ (Пропуск/Поиск):

- Ускоренный переход к записям в прямом или обратном направлении.
- Поиск фрагмента записи/файла.

TUNING -/+:

Выбор радиостанций.

■ENTER:

- Остановка воспроизведения.
- Отмена функции удаления.
▶️/⏸️ (Воспроизведение/Пауза):
- Запуск воспроизведения или временная остановка (пауза).

SLEEP: Настройка автоматического отключения системы в определенное время. (Регулятор подсветки: Дисплей становится наполовину темнее.)

*****: Кнопка не доступна для любой функции.

DELETE: Удаление MP3/WMA/FLAC файлов. (только устройство USB)

..... **3**

кнопки с цифрами от 0 до 9:

Выбор нумерованных треков, файлов или предустановленного номера.

CLOCK: Настройка часов и просмотра времени.

ALARM: Использование проигрывателя в качестве будильника.

..... **4**

SET

Подтверждение настройки.

1

Начало работы

Подключение к динамикам

Подключение динамиков к проигрывателю

Для подключения кабеля нажмите соответствующие наклейки, чтобы открыть соединительные клеммы устройства. Вставьте провод и отпустите наклейки.

Подсоедините контакт каждого черного провода к клемме с маркировкой – (минус), а другой контакт — к клемме с маркировкой + (плюс).

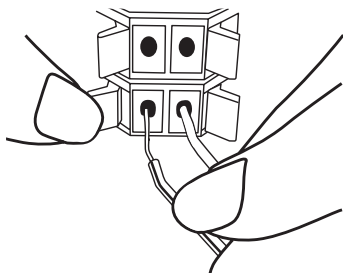

! Осторожно

Акустические системы содержат магнитные детали, которые могут вызвать искажение цвета на экране телевизора или монитора ПК. Устанавливайте динамики подальше от телевизора или монитора.

Подключение антенны

Для прослушивания радиостанций подключите FM-антенну, идущую в комплекте

Подключите проводную FM антенну в разъем для FM антенны.

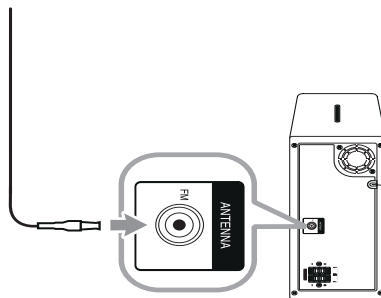

! Примечание

Убедитесь в том, что проводная антенна FM полностью развернута.

Подключения дополнительного оборудования

Подключение устройств USB

Подключите порт USB Памяти к USB порту устройства.

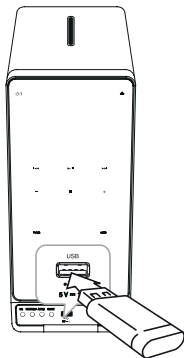

! Примечание

Извлечение USB-устройства

1. Выберите нужную функцию/режим или нажмите **□** на устройстве или **■ENTER** на пульте дистанционного управления.
2. Отсоедините USB-устройство от проигрывателя.

Подключение к разъему PORT. IN (вход для портативных устройств)

Данное устройство можно использовать для прослушивания музыки с внешних устройств различных типов. (Кабель не входит в комплект поставки устройства)

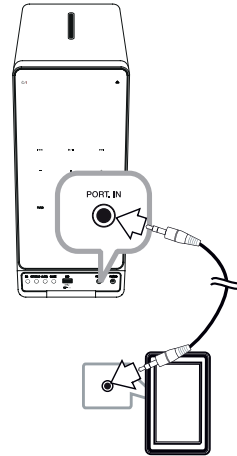

1. Подключите портативный проигрыватель к **PORT. IN** разъему на устройстве.
2. Включите питание нажатием **⏻/⏺**.
3. Выберите функцию **ПОРТАТИВНЫЙ** нажатием **FUNC.** на устройстве или **FUNCTION** на пульте дистанционного управления.
4. Включите плеер или внешнее устройство и запустите его воспроизведение.

2

Подключение

Подключение наушников

Подключите стерео наушники (\varnothing 3.5 мм штекер) в гнездо НАУШНИКИ на устройстве для прослушивания. (Наушники не входят в комплект к данному устройству.)

2

Подключение

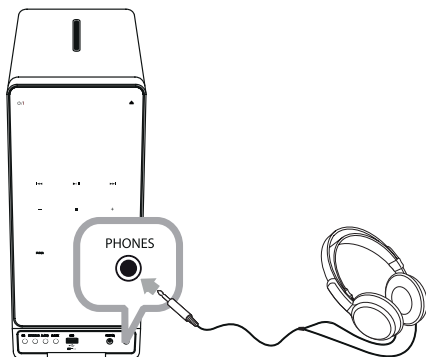

! Примечание

Если разъем наушников вставлен в данное гнездо, динамики отключаются.

Основные операции

Работа с CD/USB

1. Вставьте диск нажав **▲** или подключите USB устройство к порту USB.
2. Выберите CD или USB функцию. Нажмите **FUNC.** на устройстве или **FUNCTION** на пульте дистанционного управления.
3. Выберите трек/файл, который вы хотите воспроизвести, нажав **◀◀/▶▶** на устройстве или пульте дистанционного управления.

Для	Выполните следующее
Остановка	Нажмите ■ на устройстве или ■ENTER на пульте дистанционного управления.
Воспроизведение	Нажмите ▶/II.
Пауза	Во время воспроизведения нажмите ▶/II.
Переход к следующему треку/файлу.	Во время воспроизведения нажмите ▶▶ для перехода к следующему треку/файлу. После воспроизведения менее 2 секунд нажмите ◀◀ для перехода к предыдущему треку/файлу. После 3 секунд воспроизведения нажмите ◀◀ для перехода к началу трека/файла.
Поиск раздела в записи/файле	Нажмите и удерживайте ◀◀/▶▶ во время воспроизведения и отпустите в месте, которое хотите прослушать.
Поиск раздела в папке	Нажмите PRESET.FOLDER ▲/▼ на пульте дистанционного управления.
Повторное или случайное воспроизведение	Несколько раз нажмите REPEAT(MENU) на пульте дистанционного управления, дисплей изменится в следующем порядке, RPT1 -> RPT DIR (только MP3/WMA/FLAC) -> RPT ALL -> RANDOM -> OFF

! Примечание

Можно воспроизводить только музыкальные компакт-диски или диски CD-R/CD-RW в формате музыкального компакт-диска (12-см диск)

Работа Android устройства

Вы можете прослушивать музыку с вашего Android устройства через USB-порт. Для получения информации по Android устройству. Руководство пользователя Android устройства.

Для воспроизведения звука с устройства Android через данное устройство требуется:

- Для операционной системы Android: Версия 4.1(или более поздняя) а AOA 2.0 (или более поздняя)
- Кабель микро USB

! Примечание

Возможно, что некоторые устройства не поддерживают или не совместимы с AOA2.0 USB аудио стандартом в результате чего устройство зависает или перезагружается после подключения и отключения от акустической системы. В случае возникновения такой проблемы обращайтесь к производителю устройства. Возможно, устройство требует установки последнего обновления программного обеспечения Jellybean или применения надлежащего звукового стандарта AOA2.0 USB.

Можно порекомендовать снимать корпус Android устройства (версия 4.1 или более поздняя) перед подключением Android к USB порту при помощи кабеля.

*Информация о AOA (Android Open Accessory) версия 2.0 ;
Аудио выход из Android устройства для доп.оборудования и HID (Человеко-машинный интерфейс)

1. Подключите Android устройство к USB порту при помощи кабеля из комплекта Android устройства.

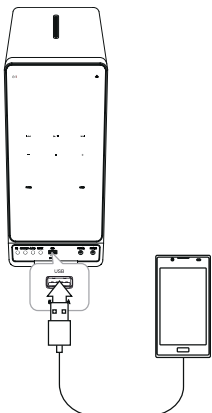

2. Нажмите **FUNC.** на устройстве или **FUNCTION** на пульте дистанционного управления для выбора функции USB.
3. Если ваше устройство подключено надлежащим образом, на дисплее появится надпись 'ANDROID'. Вы можете работать с Android устройством при помощи его экрана используя пульт дистанционного управления и элементы управления на самом Android устройстве.

Для	этого
Воспроизведение	Нажмите ►/ .
Пауза	Во время воспроизведения нажмите ►/ .
Пропуск	Во время воспроизведения нажмите ◀◀/▶▶ для перехода к следующему файлу или возврата в начало текущего файла. Во время воспроизведения дважды быстро нажмите ◀◀ для возврата к предыдущему файлу.

При выборе функции USB могут отображаться следующие сообщения;

Сообщение	Причина
USB	Ваше устройство не поддерживается приложением AOA 2.0 (Только зарядка)
Число файлов	Данное устройство распознает USB.
ANDROID	Плеер распознает устройство Android с поддержкой AOA 2.0 как неизвестное устройство.
NO USB	Ни одно устройство не подключено к порту USB. Плеер распознает устройство Android как неизвестное устройство.

! Примечание

В зависимости от типа устройства сообщение может отображаться в другом виде.

! Примечание

- Если при подключении возникают ошибки, проверьте наличие следующих проблем.
 - Ваше Android устройство не плотно подсоединено.
 - Устройство распознает ваше Android устройство как неизвестное.
 - Ваше Android устройство не загружено.
 - Проверьте настройки метода подключения USB в Android устройстве. Некоторые Android устройства в состоянии зарядки не позволяют работать с AOA.
- Если звука нет, отрегулируйте громкость на Android устройстве.
- Время зарядки может отличаться для разных Android устройств.
- Некоторые Android устройства нельзя зарядить.
- Из-за неисправности Android устройства может не осуществляться управление вашим Android устройством с данного устройства.
- В зависимости от версии программного обеспечения вашего Android устройстве управление вашим Android устройством может не осуществляться с данного устройства. Мы рекомендуем установить последнюю версию программного обеспечения.
- Если Android устройство не поддерживает AOA (Android Open Accessory) версии 2.0, данное устройство может использоваться только для зарядки Android устройства, даже если на нем установлена ОС версии 4.1 (или более поздняя).
- Если вы используете приложение, совершаете вызов или отправляете и получаете текстовые сообщения SMS на Android устройстве, отключайте его от данного устройства и затем снова подключайте.
- Отключайте свое устройство от USB порта в случае возникновения неисправности, независимо от операционной системы версия 4.1 (или более поздняя).
- Если Android устройства отключаются во время воспроизведения, они могут все равно продолжать воспроизведение.

! Примечание

- При подключении к данному устройству на экране Android устройства может появиться выбор метода подключения USB.
- Извлечение шнура питания из розетки или отключение Android устройства от данного устройства может привести к тому, что данное устройство может работать неправильно после подключения к нему Android устройства.
- Работайте с Android устройствами после их подключения к данному устройству.
- При подключении некоторых Android устройств к данному устройству оно может неправильно работать.
- AOA может не работать плавно в зависимости от настроек на Android устройствах.
- Данное устройство может не распознать Android устройства при подключении или отключении устройства. Также Android устройства могут отключаться или неправильно работать. В таком случае выполните перезагрузку Android устройства или отключите его от устройства и попробуйте снова.

Использование беспроводной технологии Bluetooth

О технологии Bluetooth

Bluetooth® это технология беспроводной связи для ближней связи.

Звук может прерываться если на подключение воздействуют другие электронные волны или bluetooth подключение осуществляется в других комнатах.

Подключение отдельных устройств при помощи беспроводной технологии **Bluetooth®** не подвергается изменениям. Мобильный телефон

с беспроводной технологией **Bluetooth®** может управляться при помощи Cascade, если подключение происходит по беспроводной технологии **Bluetooth®**.

Доступные устройства : Мобильный телефон, MP3, ноутбук, PDA.

Профили Bluetooth

Для использования беспроводной технологии **Bluetooth** устройства должны понимать определенные профили. Данное устройство совместимо со следующим профилем.

A2DP (Профиль улучшенной передачи аудиоданных)

Прослушивание музыки с устройства Bluetooth

Перед процедурой сопряжения убедитесь, что режим Bluetooth включен на Bluetooth. См. руководство пользователя для устройства Bluetooth. После однократного выполнения сопряжения повторное сопряжение не требуется.

1. Выберите функцию Bluetooth при помощи Нажмите **FUNC.** на устройстве или **FUNCTION** на пульте дистанционного управления. На дисплее отображается сообщение "BT READY (Готовность Bluetooth)".

2. Включите устройство Bluetooth и выполните сопряжение. При поиске данного устройства с устройства Bluetooth на дисплее устройства Bluetooth может отобразиться список устройств, в зависимости от типа устройства Bluetooth. Ваше устройство отображается как LG MICRO(XX:XX).

! Примечание

XX:XX указывают последние цифры адреса устройства Bluetooth. Например, если адрес Bluetooth вашего устройства 9C:02:98:4A:F7:08, на устройстве Bluetooth отображается сообщение "LG MICRO (F7:08)".

3. Введите PIN-код.
PIN-код: 0000
4. После успешного сопряжения данного устройства с устройством Bluetooth "BT PAIRED (Сопряжение Bluetooth)" появится на дисплее.

! Примечание

В зависимости от типа устройства Bluetooth может использоваться другой способ сопряжения.

5. Прослушивание музыки.
Для воспроизведения музыки, которая хранится на вашем устройстве Bluetooth, см. руководство пользователя устройства Bluetooth. В зависимости от уровня громкости, установленного на вашем устройстве Bluetooth, регулируется уровень громкости устройства Bluetooth.

! Примечание

- Звук с основной системы может искажаться, если вы увеличите уровень громкости на устройстве Bluetooth до двух третей или более.
- При использовании функции Bluetooth отрегулируйте громкость устройства Bluetooth до того уровня, при котором можно слушать записи.

! Примечание

- При использовании технологии Bluetooth® вы должны выполнить соединение между устройством и устройством bluetooth как можно ближе и сохранять расстояние. Тем не менее оно может не работать должным образом в следующих случаях :
 - Если между устройством и устройством Bluetooth имеется препятствие.
 - Присутствует устройство, использующее ту же частоту, что и технология **Bluetooth®**, например медицинское оборудование, микроволновая печь или беспроводное LAN устройство.
- При перезапуске данного устройства необходимо повторно подключить к нему ваше Bluetooth-устройство.
- При воздействии других электронных волн на соединение воспроизведение звука может прерываться.
- С данного устройства управление устройством Bluetooth невозможно.
- Сопряжение ограничивается одним устройством Bluetooth на одно устройство; выполнение нескольких сопряжений сразу не поддерживается.
- В зависимости от типа устройства выполнение функции Bluetooth может оказаться невозможным.
- Если устройство Bluetooth не подключено, на дисплее появится сообщение "BT READY" (Функция Bluetooth готова).
- Если устройство Bluetooth не подключено, на панели управления появится сообщение "BLUETOOTH" и "BT READY".
- Если между устройством Bluetooth и проигрывателем находится человек, затрудняя тем самым соединение, соединение будет прервано.
- Чем больше расстояние между данным устройством и устройством Bluetooth, тем хуже качество звучания.
- При нарушении Bluetooth-подключения повторно подключите устройство Bluetooth к данному устройству.
- Bluetooth-подключение будет разорвано если устройство отключается или устройство bluetooth находится далеко.
- После подключения устройства через Bluetooth функция переключается на режим Bluetooth автоматически.

Использование Bluetooth приложения

! Примечание

Только операционная система Android может использовать приложение "LG Bluetooth Remote" на данном устройстве.

О приложении "LG Bluetooth Remote"

Приложение "LG Bluetooth Remote" дает устройству целый комплекс новых функций.

Чтобы воспользоваться дополнительными функциями, рекомендуется загрузить и установить бесплатное приложение "LG Bluetooth Remote".

Установка приложения "LG Bluetooth Remote" на вашем устройстве Bluetooth

Приложение "LG Bluetooth Remote" можно установить устройство с Bluetooth на двумя способами.

Установка приложения "LG Bluetooth Remote" с помощью QR-кода

1. Установите приложение LG Bluetooth Remote с использованием QR-кода. Используйте сканер, чтобы отсканировать QR-код.



2. Коснитесь значка для установки.
3. Коснитесь значка для загрузки

! Примечание

- Убедитесь, что устройство Bluetooth подключено к Интернету.
- Убедитесь, что в устройстве Bluetooth есть приложение с программным обеспечением для сканирования. Если такого приложения нет, скачайте его с "Google Android Market (Google Play Store)".

Установите приложение LG Bluetooth Remote с веб-сайта Google Android Market (Google Play Store)

1. Щелкните значок Google Android Market (Google Play Store).
2. В строке поиска наберите "LG Bluetooth Remote" и выполните поиск.
3. В списке результатов поиска найдите и коснитесь "LG Bluetooth Remote", чтобы начать загрузку приложения Bluetooth.
4. Коснитесь значка для установки.
5. Коснитесь значка для загрузки

! Примечание

- Убедитесь, что устройство Bluetooth подключено к Интернету.
- На устройстве Bluetooth должно быть установлено приложение «Google Android Market (Google Play Store)».

Включение Bluetooth при помощи приложения “LG Bluetooth Remote” App

Приложение “LG Bluetooth Remote” помогает подключить ваше устройство Bluetooth к данному устройству.

1. Коснитесь значка приложения “LG Bluetooth Remote” на основном экране, чтобы открыть приложение “LG Bluetooth Remote” и перейти к главному меню.
2. Коснитесь [Setting] и выберите нужное устройство.
3. Чтобы узнать подробности, коснитесь [Setting] и [Help].

! Примечание

- Приложение “LG Bluetooth Remote” будет доступно в версии, как указано ниже
 - ОС Android : Версия 2.3.3 (или более поздняя)
- Устройство не поддерживает несколько сопряжений одновременно. Если данное устройство уже подключено к другому устройству Bluetooth, отключите то устройство и попробуйте снова.
- Если в работе используется приложение “LG Bluetooth Remote”, то будут некоторые отличия между приложением “LG Bluetooth Remote” и пультом дистанционного управления, входящим в комплект поставки. По необходимости используйте пульт дистанционного управления, входящий в комплект поставки.
- С некоторыми устройствами Bluetooth “LG Bluetooth Remote” может не работать.
- Установленное соединение может быть прервано при выборе другого приложения или изменении настроек подключенного устройства через приложение “LG Bluetooth Remote”. В этом случае проверьте состояние соединения.
- После подключения приложения “LG Bluetooth Remote”, музыка может воспроизводиться вашим устройством. Для этого повторите процедуру подключения.

Работа радио

Прослушивание радио

1. Нажимайте **FUNCTION** или **FUNC.** пока на дисплее не появится FM.
Будет настроена последняя полученная станция.
2. Автоматическая настройка : Нажмите и удерживайте **◀◀/▶▶** на устройстве или **TUNING -/+** на пульте дистанционного управления в течение примерно 2 секунд пока индикатор частоты не начнет изменяться, после чего отпустите. Поиск приостанавливается, когда устройство настраивается на станцию.

Ручная настройка : Нажмите **◀◀/▶▶** на устройстве или **TUNING -/+** на пульте дистанционного управления.

3. Отрегулируйте звук нажатием **VOL +/-**.

Улучшение качества FM приёма

Нажмите **▶/■**. Приёмник перейдет из режима стерео в режим моно. После этого сигнал будет приниматься лучше, чем раньше.

Предустановка радиостанций

Вы можете предустановить до 50 станций для FM.
Перед настройкой приглушите звук.

1. Нажимайте **FUNCTION** или **FUNC.** пока на дисплее не появится FM.
2. Выберите желаемую частоту нажатием **◀◀/▶▶** на устройстве или **TUNING -/+** на пульте дистанционного управления.
3. Нажмите кнопку **PROGRAM/MEMORY** на пульте дистанционного управления. На экране замигает предустановленный номер.
4. Нажмите **PRESET.FOLDER Λ/V** на пульте дистанционного управления для выбора желаемого предустановленного номера.
5. Нажмите **PRESET.FOLDER Λ/V** Станция настроена.

6. Для сохранения других радиостанций повторите действия, п. 2 – 5.
7. Для прослушивания предустановленной станции нажмите **PRESET.FOLDER Λ/V**.

Удаление всех сохраненных станций

1. Нажмите и в течение 2 секунд удерживайте нажатой кнопку **PROGRAM/MEMORY** на пульте дистанционного управления. На дисплее замигает сообщение "ERASE ALL".
2. Нажмите **PROGRAM/MEMORY** для удаления всех сохраненных радиостанций.

Другие операции

Запрограммированное воспроизведение

Функция программирования позволяет сохранить выбранные файлы с любого компакт-диска или устройства USB.

Можно запрограммировать на воспроизведение до 20 файлов.

1. Вставьте компакт-диск или подключите USB-носитель и дождитесь их загрузки.
2. Нажмите **PROGRAM/MEMORY** на пульте дистанционного управления в остановленном состоянии.
3. Нажмите **◀◀/▶▶** для выбора следующего трека/файла.
4. Снова нажмите **PROGRAM/MEMORY** для сохранения и выбора следующего трека/файла.
5. Нажмите **▶/||** для воспроизведения запрограммированных музыкальных треков/файлов.
6. Для отмены выбора нажмите **■ENTER** два раза подряд.

! Примечание

Сохраненная программа очищается также при извлечении USB-устройства, выключении устройства или переходе на другой режим.

Отображение информации

Во время воспроизведения MP3 файла, в котором содержится информация о файле, вы можете просмотреть информацию нажатием **INFO** на пульте дистанционного управления.

Временное выключение звука

Нажмите **MUTE**  на пульте дистанционного управления для выключения звука.

Вы можете выключить звук, чтобы, например, ответить на телефонный звонок. Появится символ "M" на дисплее.

Для отмены функции выключенного звука нажмите **MUTE**  еще раз или отрегулируйте уровень громкости нажатием **VOL + / -**.

Демонстрационный режим

В отключенном состоянии нажмите **SET/DEMO** на пульте дистанционного управления. Устройство включится, и на дисплее появится каждая из функций. Для выхода из функции DEMO нажмите **SET/DEMO** еще раз.

! Примечание

- В режиме DEMO устройство сохраняет состояние DEMO даже после отключения шнура питания от сети.
- Во время режима DEMO вы можете воспользоваться другими функциями. Затем DEMO временно приостанавливается.
 - Если не нажимать кнопки в течение 10 сек. DEMO воспроизведется автоматически.

Выбор папки и файла MP3/WMA/FLAC

1. **PRESET.FOLDER** \wedge/V на пульте дистанционного управления несколько раз пока не появится нужная папка.
2. Нажмите **▶/||** для ее воспроизведения. Начнется воспроизведение первого файла из этой папки. (Если вы выбрали нужную папку в режиме воспроизведения, эта операция не требуется.)

Примечание

- CD / USB Папки/файлы распознаются следующим образом.

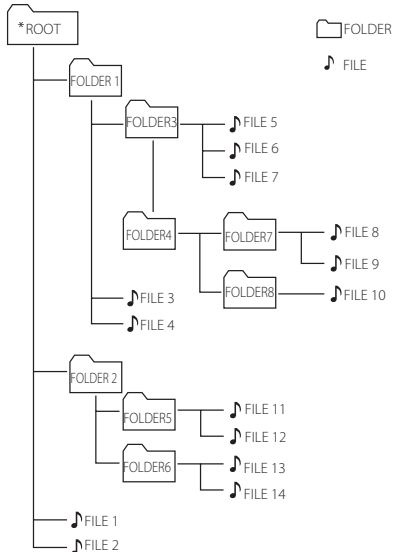

- Папка не отображается, если в ней нет файлов
- Папки представлены в следующем порядке; КОРНЕВАЯ ПАПКА → ПАПКА1 → ПАПКА3 → ПАПКА7 → ПАПКА8 → ПАПКА5 → ПАПКА6
- Воспроизведение файлов начинается с \updownarrow файла №1 по \updownarrow файл №14 по очереди.
- Файлы и папки будут представлены в порядке записи или в ином порядке, в зависимости от состояния записи.
- *КОРНЕВАЯ ПАПКА: при распознавании компьютером USB-устройства первой отображается КОРНЕВАЯ ПАПКА.

Удаление файла MP3/WMA/FLAC

Вы можете удалить файл, папку или выполнить форматирование нажатием **DELETE** на пульте дистанционного управления. Данная функция работает только в режиме остановки. (только устройство USB)

1. -Выберите файл, который хотите удалить, при помощи **◀◀/▶▶**. И нажмите **DELETE**.

-Выберите папку, которую хотите удалить, нажатием **PRESET.FOLDER** \wedge/V на пульте дистанционного управления. Затем нажмите кнопку **DELETE**.

-Нажмите и удерживайте **DELETE** для форматирования USB устройства.

Или

Нажмите **DELETE** несколько раз во время поиска файла.

Дисплей изменится следующим образом.

- DEL FILE? (УДАЛИТЬ ФАЙЛ) : Удаление файла
- DEL FOLDER (УДАЛИТЬ ПАПКУ) : Удаление папки
- FORMAT? (ФОРМАТИРОВАТЬ) : Форматирование USB

2. Для удаления файла/папки или форматирования нажмите **▶/||**.
3. Если вы хотите выйти из текущего режима, нажмите \blacksquare на устройстве или \blacksquare **ENTER** на пульте дистанционного управления.

Осторожно

- Не извлекайте USB-устройство во время его работы. (воспроизведения, удаления и т. д.)
- Для предотвращения потери данных рекомендуется регулярно выполнять резервное копирование.
- В зависимости от состояний устройства USB функция удаления может не поддерживаться. (блокирование и т.п.)

Настройка звука

Настройка режима звука

В системе предустановлено несколько режимов звука. Вы можете выбрать желаемый режим звука при помощи **EQ** на устройстве или **SOUND EFFECT** на пульте дистанционного управления.

Отображаемые элементы Эквилайзера могут различаться в зависимости от источника звука и звуковых эффектов.

На дисплее	Описание
NATURAL	Комфортное и естественное звучание.
AUTO EQ	Установка эквалайзера в режим, наиболее соответствующий данному жанру исполнения, включенному в MP3 ID3-описание музыкального файла.
POP CLASSIC JAZZ ROCK	Эти режимы передают звуковую атмосферу музыкального произведения, придавая ощущение присутствия на концерте рок- или поп-музыки, джазовом концерте или концерте классической музыки.
MP3 -- OPT	Данная функция оптимизирована для проигрывания файлов в сжатом формате MP3. Она позволяет повысить качество воспроизведения высоких частот.
BASS BLAST	Усиление высоких и низких частот, а также эффекта объемности звучания.
LOUDNESS (регулируемый подъем низких и высоких частот)	Улучшение басового и дискантового регистра звука.
BYPASS	Вы можете наслаждаться звуком без эффектов эквалайзера.

! Примечание

После переключения источника входного сигнала, возможно, потребуется изменить звуковой режим, иногда даже после перехода к другой записи/файлу.

Установка времени

1. Включите устройство.
2. Нажмите и удерживайте кнопку **CLOCK**.
3. Выберите формат времени нажатием **⏮/⏭** на пульте дистанционного управления.
- AM 12:00 (для отображения времени в 12-часовом формате) или 0:00 (для отображения времени в 24-часовом формате)
4. Нажмите **SET/DEMO** на устройстве или **SET** на пульте дистанционного управления для подтверждения выбора.
5. Введите количество часов нажатием **⏮/⏭** на пульте дистанционного управления.
6. Нажмите **SET/DEMO** на устройстве или **SET** на пульте дистанционного управления.
7. Введите количество минут нажатием **⏮/⏭** на пульте дистанционного управления.
8. Нажмите **SET/DEMO** на устройстве или **SET** на пульте дистанционного управления.

Настройка часов с помощью приложения "LG Bluetooth Remote"

Установите приложение "LG Bluetooth Remote" на Android устройство. (см. стр. 20 - 21)

Часы вашей системы автоматически синхронизируются с устройством при подключении соединения Bluetooth через приложение "LG Bluetooth Remote".

Использование проигрывателя в качестве будильника

1. Включите устройство.
2. Нажмите и удерживайте кнопку **ALARM**.
3. Нажмите **◀◀/▶▶** на пульте дистанционного управления для изменения количества часов и минут и нажмите **SET/DEMO** на устройстве или **SET** на пульте дистанционного управления для сохранения.
4. Нажмите **◀◀/▶▶** на устройстве для выбора функции и нажмите **SET** для сохранения.
5. Нажмите **◀◀/▶▶** на пульте дистанционного управления для изменения громкости и нажмите **SET/DEMO** на устройстве или **SET** на пульте дистанционного управления для сохранения. Значок часов "⌚" показывает, что включен будильник.

! Примечание

- Если вы установили время на часах, вы можете посмотреть время нажатием **CLOCK** даже если проигрыватель отключен.
- Если вы установили время на часах и будильнике, вы можете проверить значок будильника "⌚" нажатием **CLOCK** даже если проигрыватель отключен.
- Если вы установили время на часах и будильнике, вы можете проверить значок будильника "⌚" и установленное время нажатием **ALARM** даже если проигрыватель отключен.
- Нажмите **ALARM**, вы можете выбрать режим **ALARM** вкл / выкл.
- Если после подключения USB-кабеля к порту USB раздастся сигнал тревоги, произойдет переключение в режим тюнера. (В зависимости от типа устройства данная функция может быть недоступна.)

Настройка таймера выключения устройства

Несколько раз нажмите **SLEEP** для выбора времени задержки от 10 до 180 минут. По окончании времени выключения устройство отключится. (Вы увидите значения в следующем порядке, 180 -> 150 -> 120 -> 90 -> 80 -> 70 -> 60 -> 50 -> 40 -> 30 -> 20 -> 10)

Для отключения функции сна несколько раз нажмите **SLEEP** пока дисплей не станет ярким.

! Примечание

- Нажмите **SLEEP**. На дисплее отобразится время, оставшееся до автоматического выключения проигрывателя.
- Функция отключения будет выполняться после срабатывания регулятора яркости.

Регулятор яркости

Один раз нажмите **SLEEP**. Окно дисплея потемнеет наполовину. Для отмены несколько раз нажмите **SLEEP** пока дисплей не станет ярким.

Автоматическое отключение

Устройство может отключаться само для экономии энергии в случае если оно не подключено ко внешнему устройству и не используется в течение 20 минут. Данное устройство отключается через шесть часов если подключено к устройству, используемому в качестве аналогового входа.

Поиск и устранение неисправностей

Неисправность	Способ устранения
Питание отсутствует.	<ul style="list-style-type: none"> Включите в розетку шнур питания. Проверьте это с помощью подключения других электронных устройств.
Нет звука.	<ul style="list-style-type: none"> Нажмите FUNCTION или FUNC. и проверьте выбранную функцию. Если нет, то подсоедините кабели динамиков правильно. Кабели динамиков подсоединены правильно.
Воспроизведение не начинается.	<ul style="list-style-type: none"> Вставьте другой диск. Очистите диск. (См. стр. 30) Установите диск лицевой или печатной стороной вверх.
Невозможно настроить радиостанции	<ul style="list-style-type: none"> Плотно подсоедините антенну. Произведите настройку вручную. Настройте несколько радиостанций, см. стр. 22 для получения подробной информации.
Не работает устройство Android.	<ul style="list-style-type: none"> Проверьте версию ОС устройства, чтобы она была 4.1 (или более поздняя) или AOA 2.0 (или более поздняя). Подключите устройство Android с помощью USB-кабеля.
Пульт дистанционного управления не работает надлежащим образом.	<ul style="list-style-type: none"> Используйте пульт на расстоянии не более, чем 7 м. Уберите препятствия на пути от пульта дистанционного управления к устройству. Замените батарейки на новые.
Время не отображается.	Подключите устройство Bluetooth к устройству при помощи приложения "LG Bluetooth Remote" для синхронизации времени.

Товарные знаки и лицензии



Беспроводная технология *Bluetooth*[®] является системой, которая позволяет соединять электронные устройства.

Подключение отдельных устройств с использованием беспроводной технологии *Bluetooth*[®] не требует дополнительных затрат. Мобильный телефон с беспроводной технологией *Bluetooth*[®] можно использовать в режиме последовательного включения (Cascade) при подключении с помощью беспроводной технологии *Bluetooth*[®].

Товарный знак *Bluetooth*[®] и логотипы являются собственностью компании *Bluetooth*[®] SIG, Inc., и любое использование этих знаков компанией LG Electronics осуществляется по лицензии.

Другие товарные знаки и торговые названия принадлежат соответствующим владельцам.

Технические характеристики

Общие параметры	
Питание	См. паспортную табличку.
Потребляемая мощность	См. паспортную табличку.
Габариты (ШxВxГ)	(135 x 295 x 315) мм
Масса нетто (приблизительно)	3,7 кг
Рабочая температура	от 5 °С до 35 °С (от 41 °F до 95 °F)
Рабочая влажность	от 5 % до 90 %
Питание через шину	5 В  1 А

Входы	
Port. In (Вход для портативных устройств)	Среднеквадратичное напряжение – 0,6 В (стереоразъем – 3,5 мм)

Приемник	
Диапазон FM	87,5–108,0 МГц или 87,50–108,00 МГц

Усилитель	
Режим стерео	80 Вт + 80 Вт
Уточнить	10%

CD	
Частотная характеристика	30-20000 Гц
Соотношение сигнал-шум	80 дБ
Динамический диапазон	80 дБ

Динамики	
Тип	3-полосный, 4 динамика
Сопротивление	4 Ом
Номинальная входная мощность	80 Вт
Максимальная входная мощность	160 Вт
Размеры (ширина*высота*длина)	(126 x 295 x 315) мм
Масса (1 шт.)	3,62 кг

- Дизайн и спецификации подлежат изменениям без уведомления.

Обслуживание

Примечания о дисках

Обращение с дисками

Не приклеивайте на диски бумагу или липкую ленту.

Хранение дисков

После проигрывания уберите диск в футляр. Не храните диски там, где на них будет падать прямой солнечный свет или рядом с источниками тепла, не оставляйте их в припаркованной машине под воздействием прямых солнечных лучей.

Чистка дисков

Не используйте активные растворители, такие как спирт, бензин, лакокрасочные растворители, имеющиеся в продаже чистящие средства, или антистатический спрей, предназначенный для старых виниловых пластинок.

Обращение с устройством

Транспортировка устройства

Сохраните оригинальную упаковку и упаковочные материалы. При необходимости транспортировки изделия для его наилучшей сохранности запакуйте его в первоначальную заводскую упаковку.

Обеспечение чистоты внешних поверхностей

Не используйте рядом с устройством летучие жидкости, такие как средство от насекомых.

Поверхность можно повредить, если вытирать пыль, сильно надавливая на поверхность.

Не допускайте продолжительного контакта с устройством резиновых или пластиковых предметов.

Чистка изделия

Для очистки проигрывателя используйте мягкую сухую ткань. При сильном загрязнении поверхностей используйте мягкую ткань, смоченную в слабом растворе моющего средства. Не допускается использовать такие агрессивные средства, как спирт, бензин или растворитель – они могут повредить поверхность устройства.

Техническое обслуживание устройства

Данный проигрыватель является высокотехнологичным устройством. Если оптические линзы или части дисководы загрязнены или имеют следы износа, качество изображения может ухудшиться. Для получения более подробной информации обращайтесь в ближайший авторизованный сервисный центр.

	Телефон	Режим работы	Интернет
Россия	8-800-200-7676	Круглосуточно	http://www.lg.com
Беларусь	8-820-0071-1111		
Латвия	8-0200-201	9:00 - 17:00 (Пн.-Пт.)	
Литва	8-800-08-081		
Эстония	800-9990		
Україна	0-800-303-000	8:00 - 21:00 (Пон.-Пят.) 8:30 - 18:30 (Суб., Нд.)	
Казахстан	8-8000-805-805	9:00-20:00 (Пн.-Пят.) 9:00-18:00 (Суб., Вс.)	
	2255 (GSM)		
Ўзбекистан	8 800 120 2222	9:00 - 18:30 (Пн.- Пят.) 9:00 - 15:00 (Суб., Вс.)	
Қырғызстан	800 0071 0005	Круглосуточно	
Молдова	00-800-0071-0005 (Тольоғо для стационарных телефонов)	Круглосуточно	



	Символ «не для пищевой продукции» применяется в соответствие с техническим регламентом Таможенного союза «О безопасности упаковки» 005/2011 и указывает на то, что упаковка данного продукта не предназначена для повторного использования и подлежит утилизации. Упаковку данного продукта запрещается использовать для хранения пищевой продукции.	Символ Кедендік одақтың 005/2011 техникалық регламентіне сәйкес қолданылады және осы өнімнің қаптамасын екінші рет пайдалануға арналмағанын және жоюға жататынын көрсетеді. Осы өнімнің қаптамасын азық-түлік өнімдерін сақтау үшін пайдалануға тыйым салынады.
	Символ «петля Мебиуса» указывает на возможность утилизации упаковки. Символ может быть дополнен обозначением материала упаковки в виде цифрового и/или буквенного обозначения.	Символ қаптаманы жою мүмкіндігін көрсетеді. Символ сандық код және/немесе әріп белгілері түріндегі қаптама материалының белгісімен толықтырылуы мүмкін.

Российская Федерация

Импортер ООО "ЛГ Электроник Рус"

Адрес импортера: 143160 Российская Федерация, Московская область, Рузский район, сельское поселение Дороховское, 86 км. Минского шоссе, д.9

Адрес производителя : ЛГ Электроникс (Хужоу) Инк., завод Хатаи, 516006, Китай, пров. Гуандонг, г. Хужоу, Промышленная зона Жонгкай, Индустриальный парк Хутаи, ХуФенг Донг Уи Роуд, 13.

Сделано в Китае

Україна

Найменування та адреса імпортера

ПІІ 'ЛГ Електронікс Україна', Україна, 01004, м. Київ, вул. Басейна, 4 (літера А),
тел.: +38 (044) 201-43-50, факс: +38 (044) 201-43-73

Қазақстан Республикасы

Импорттаушы АҚ "ЭЛ Джи Электроникс Алматы Қазақстан", 050061, Алматы қ., к. Көкөрай, 2А

Өндірушінің мекенжайы: 516006, Қытай, Гуандонг ауданы, Хужоу қаласы, Жонгкай өнеркәсіптік аймағы, Хутаи Индустриалық саябағы, ХуФенг Донг Уи Роуд, 13.

Қазақстан Республикасы территориясында тұтынушылардан келіп түскен талаптар мен ұсыныстарды қарайтын және тауарды жөндеу мен техникалық қызмет көрсететін ұжым:

АҚ «Эл Джи Электроникс Алматы Қазақстан», 050061, Қазақстан Республикасы, Алматы қ., Көкөрай, 2А. Басқа сервис орталықтары жайында мағлұматты "Тұтынушыға қызмет көрсету орталығына" телефон шалу арқылы білуге болады.

Қытайда жасалған