

MX-F630DB

MX-F730DB

МИНИ-КОМПОНЕНТНАЯ DVD-СИСТЕМА

(Музыкальный центр)

руководство пользователя

УДИВИТЕЛЬНЫЕ ВОЗМОЖНОСТИ

Благодарим за приобретение продукции компании Samsung.

Для получения возможности полного обслуживания
зарегистрируйте приобретенное изделие по адресу



www.samsung.com/register



SAMSUNG

Меры предосторожности

Предупреждения по технике безопасности

ВО ИЗБЕЖАНИЕ ПОРАЖЕНИЯ ЭЛЕКТРИЧЕСКИМ ТОКОМ, НЕ СНИМАЙТЕ ЗАДНЮЮ КРЫШКУ. ВНУТРИ НЕТ ДЕТАЛЕЙ, ОБСЛУЖИВАЕМЫХ ПОЛЬЗОВАТЕЛЕМ. ПО ВОПРОСАМ ТЕХНИЧЕСКОГО ОБСЛУЖИВАНИЯ ОБРАЩАЙТЕСЬ К КВАЛИФИЦИРОВАННОМУ СПЕЦИАЛИСТУ.

	ВНИМАНИЕ ОПАСНОСТЬ ПОРАЖЕНИЯ ЭЛЕКТРИЧЕСКИМ ТОКОМ НЕ ОТКРЫВАТЬ	
Этот символ указывает, что внутри данного изделия имеются детали, находящиеся под "опасным напряжением", которое может привести к поражению электрическим током или травме.	ВНИМАНИЕ: ВО ИЗБЕЖАНИЕ ПОРАЖЕНИЯ ЭЛЕКТРИЧЕСКИМ ТОКОМ, ПОЛНОСТЬЮ ПОМЕСТИТЕ ШИРОКУЮ ПЛАСТИНУ ВИЛКИ В ШИРОКИЙ РАЗЪЕМ.	Этот символ указывает, что в документации на изделие имеется важная инструкция.

	Символ «не для пищевой продукции» применяется в соответствии с техническим регламентом Таможенного союза «О безопасности упаковки» 005/2011 и указывает на то, что упаковка данного продукта не предназначена для повторного использования и подлежит утилизации. Упаковку данного продукта запрещается использовать для хранения пищевой продукции.
	Символ «петля Мебиуса» указывает на возможность утилизации упаковки. Символ может быть дополнен обозначением материала упаковки в виде цифрового и/или буквенного обозначения.

ПРЕДУПРЕЖДЕНИЕ

- Во избежание возгорания или поражения электрическим током необходимо защищать устройство от воздействия дождя или влаги.

ВНИМАНИЕ

- Аппарат не следует подвергать воздействию жидкостей, на него не стоит ставить предметы, заполненные жидкостью, например вазы.
- Сетевая вилка используется в качестве устройства для отсоединения от сети питания. Она должна все время находиться в легкодоступном месте.
- Устройство должно быть подключено к розетке переменного тока с заземлением.
- Чтобы отсоединить устройство от сети необходимо выдернуть вилку из розетки, поэтому вилка должна все время находиться в легкодоступном месте.

ЛАЗЕРНОЕ ИЗДЕЛИЕ КЛАССА 1

ЛАЗЕРНОЕ ИЗДЕЛИЕ КЛАССА 1

Данная микрокомпонентная система отнесена к лазерным устройствам класса 1. Использование органов регулировки или выполнение процедур, не описанных в данном Руководстве, может привести к опасному облучению лазером.

ВНИМАНИЕ

- НЕВИДИМОЕ ЛАЗЕРНОЕ ИЗЛУЧЕНИЕ ПРИ СНЯТОМ КОЖУХЕ И ОТКЛЮЧЕННЫХ БЛОКИРОВОЧНЫХ КОНТАКТАХ. ИЗБЕГАЙТЕ ПОПАДАНИЯ ПОД ЛУЧ ЛАЗЕРА.

Комплект поставки

Проверьте наличие указанных ниже аксессуаров.

			
Видеокабель	FM-антенна	Руководство пользователя	Пульт дистанционного управления/ батареи (дополнительно)

Хранение и обращение с дисками

• Как держать диск

- Наличие на диске отпечатков пальцев или царапин может привести к ухудшению качества звука и изображения или стать причиной пропусков фрагментов воспроизведения.
- Не прикасайтесь к поверхности диска, на которой записаны данные.
- Всегда держите диски за края, чтобы не оставлять отпечатки пальцев на поверхности.
- Не приклеивайте на диски бумагу или липкую ленту.



• Чистка дисков

- Если на диске имеются отпечатки пальцев или грязь, почистите диск слабым раствором мягкого моющего средства с водой и протрите мягкой салфеткой.
- При чистке осторожно протирайте диск в направлении от центра диска к краям.
- Хранение дисков
 - Не храните диски там, где на них может попасть прямой солнечный свет.
 - Храните их в прохладном месте с хорошей вентиляцией.
 - Держите их в чистом защитном футляре. Храните в вертикальном положении.



Лицензия



- СВЕДЕНИЯ О ВИДЕО DIVX. DivX® - это цифровой видеформат, созданный компанией DivX, LLC, одной из дочерних компаний Rovi Corporation. Данное устройство имеет официальный сертификат DivX Certified® и может воспроизводить видео DivX. Для получения дополнительных сведений и загрузки программных средств для преобразования видео в формат DivX посетите веб-сайт divx.com.
- СВЕДЕНИЯ О ВИДЕО ПО ЗАПРОСУ DIVX. Для воспроизведения DivX-видео по запросу данное устройство, имеющее сертификат DivX Certified®, должно быть зарегистрировано. Чтобы получить код регистрации, найдите раздел DivX VOD в меню настроек устройства. Дополнительные сведения о завершении регистрации см.

по адресу: vod.divx.com.

- DivX Certified® имеет сертификат на воспроизведение видео DivX®, включая содержимое высочайшего качества.
- DivX®, DivX Certified® и связанные логотипы являются товарными знаками Rovi Corporation или ее дочерних компаний и используются по лицензии.
- Устройство защищено одним или несколькими из перечисленных патентов, зарегистрированных в США: 7,295,673; 7,460,668; 7,515,710; 7,519,274.



- Не прикасайтесь к поверхности диска, на которой записаны данные. Dolby и символ двойного D являются товарными знаками Dolby Laboratories.

САвторское право

© 2013 Samsung Electronics Co., Ltd. Все права защищены.

Защита от копирования

Многие DVD-диски защищены от копирования. Вследствие этого, необходимо напрямую соединить выход DVD-проигрывателя с телевизором, а не подключать проигрыватель к телевизору через видеомагнитофон. Если вы подсоединитесь к телевизору через видеомагнитофон, это приведет к искажению изображения, воспроизводимого с защищенных от копирования DVD-дисков.

Подключение

МЕРЫ ПРЕДОСТОРОЖНОСТИ

- 2 Предупреждения по технике безопасности
- 2 Комплект поставки
- 3 Хранение и обращение с дисками
- 3 Лицензия
- 3 Авторское право
- 3 Защита от копирования

ПОДГОТОВКА К ИСПОЛЬЗОВАНИЮ

- 5 Совместимость дисков и форматов
- 6 Примечания по соединению USB
- 7 Передняя панель
- 8 Задняя панель
- 9 Пульт дистанционного управления

ПОДКЛЮЧЕНИЕ

- 10 Подключение громкоговорителей
- 11 Подключение видеовыхода системы к телевизору
- 12 Подключение внешних источников звукового сигнала
- 13 Подключение FM-антенны
- 13 Подключение микрофона

НАСТРОЙКИ

- 14 Начальная настройка
- 14 Доступ к экрану Settings (Настройки)
- 14 Дисплей
 - 14 Формат ТВ-экрана
 - 15 Выходной сигнал видео
- 15 Звук
 - 15 DRC (Сжатие динамического диапазона)
 - 15 СИНХРОНИЗАЦИЯ ЗВУКА
 - 15 Счет караоке
- 15 Система
 - 15 Начальная настройка
 - 15 Регистрация DivX(R)
 - 15 DivX(R) ДЕАКТИВАЦИЯ
- 15 Язык
- 15 Безопасность
 - 15 Родительские ограничения
 - 15 Изменить пароль
- 15 Поддержка
 - 15 Информация о продукте

ОСНОВНЫЕ ФУНКЦИИ

- 16 Воспроизведение дисков
- 16 Воспроизведение дисков Audio CD(CD-DA)/MP3/WMA
- 16 Воспроизведение файлов JPEG
- 16 Использование функции воспроизведения
- 18 Использование специальных кнопок на пульте дистанционного управления и кнопок основного устройства
- 20 установка часов
- 20 функция таймера
- 21 Функция таймера сна
- 21 Функция отключения звука
- 22 Прослушивание радио
- 24 Функция USB
- 24 Функция записи
- 26 Использование технологии Bluetooth

ДОПОЛНИТЕЛЬНАЯ ИНФОРМАЦИЯ

- 27 Основные неисправности и их устранение
- 28 Технические характеристики

- Рисунки и иллюстрации в данном руководстве пользователя представлены только для справки. Они могут отличаться от реального внешнего вида устройства.
- Плата за обслуживание может взиматься в следующих случаях:
 - a. Если вы вызовете специалиста, и он не обнаружит неисправность устройства (если вы не прочитали настоящее руководство)
 - b. Если вы передадите устройство в ремонтный центр, и его специалисты не обнаружат неисправность (если вы не прочитали настоящее руководство).
- Размер этой платы будет сообщен вам перед тем, как сотрудник компании выедет на место.

Подготовка к использованию

Совместимость дисков и форматов

Типы воспроизводимых дисков и содержимого

Носитель	Термин	Определение
ВИДЕО	DVD	Диски DVD-Video или DVD±R/±RW
	CD	Компакт-диски с данными (CD DA, CD-R/-RW)
	DivX	DVD±R/±RW, CD-R/-RW
МУЗЫКА	MP3	CD-R/-RW
ФОТОГРАФИИ	JPEG	CD-R/-RW

Типы дисков, воспроизведение которых не поддерживается устройством

- LD, CD-G/-I/-ROM, DVD-ROM/-RAM

| ПРИМЕЧАНИЕ |

- ▶ Этот проигрыватель может не воспроизводить DVD-диски, приобретенные за границей.
- ▶ Данное устройство может реагировать не на все рабочие команды, поскольку некоторые диски DVD и компакт-диски поддерживают только определенные или ограниченные функции во время воспроизведения. Это не является дефектом устройства.
- ▶ Компания Samsung не гарантирует, что на данном устройстве будут воспроизводиться все диски с логотипом DVD или CD, поскольку форматы дисков постоянно меняются. Кроме того, при создании программного обеспечения для DVD и компакт-дисков возможно возникновение проблем и ошибок.
- ▶ Обратитесь в центр поддержки покупателей SAMSUNG, если у вас возникнут вопросы или проблемы при воспроизведении дисков DVD или компакт-дисков на данном устройстве. Кроме того, дополнительные сведения об ограничениях воспроизведения можно найти в следующих разделах настоящего руководства пользователя.
- ▶ Некоторые коммерческие диски DVD, приобретенные за пределами соответствующего региона, могут не воспроизводиться на данном устройстве.

Поддерживаемые форматы

Поддержка видеофайлов

Формат	Поддерживаемые версии
AVI	DivX3.11~DivX5.1
WMV	V1/V2/V3/V7

Поддержка музыкальных файлов

Формат	Битрейт	Частота дискретизации
MP3	80~320kbps	44.1khz
WMA	56~128kbps	
AC3	128~384kbps	44.1/48khz

- Формат экрана: данное изделие поддерживает разрешение до 720x576 пикселей. Разрешение ТВ-экрана более 800 не поддерживается.
- Во время воспроизведения дисков, записанных с частотой дискретизации более 48 кГц или с битрейтом более 320 Кбит/с, изображение на экране телевизора может дрожать.
- Во время воспроизведения файла DivX могут не воспроизводиться части с высокой частотой кадров.
- Поскольку данное устройство поддерживает только форматы, разрешенные компанией DivX Networks, Inc., файл DivX, созданный пользователем, может не воспроизводиться.

Логотипы дисков, воспроизводимых на данном устройстве

		
DVD-VIDEO	AUDIO-CD	DivX

Подготовка к использованию

Региональный код

Как устройства, так и диски кодируются по регионам. Чтобы диск мог воспроизводиться, эти коды должны совпадать. Если коды не совпадают, диск воспроизводиться не будет. Номер региона данного устройства указан на задней панели устройства.

Тип диска	Региональный код	Территория
DVD-VIDEO		США, Американские территории и Канада
		Европа, Япония, Ближний Восток, Египет, Африка, Гренландия
		Тайвань, Корея, Филиппины, Индонезия, Гонконг
		Мексика, Южная Америка, Центральная Америка, Австралия, Новая Зеландия, острова Тихого океана и Карибского бассейна
		Россия, Восточная Европа, Индия, Северная Корея, Монголия
		Китай

- Поддерживаются файловые системы FAT16 и FAT32.
- Подключите непосредственно к порту USB устройства. Подключение через другой кабель может вызвать проблемы совместимости USB.
- В случае вставки нескольких запоминающих устройств в устройство чтения карт оно может работать неправильно.
- Протокол RTP для цифровой камеры не поддерживается.
- Не отключайте устройство USB во время процесса чтения.
- Чем больше разрешение изображения, тем больше время задержки отображения этого изображения.
- Файлы MP3/WMA с DRM или видео, загруженные с платного сайта, воспроизводиться не будут.
- Внешний жесткий диск не поддерживается.
- Максимальная сила тока внешнего устройства USB, подключенного к порту USB, составляет 500 мА (при 5 В постоянного тока).
- Поддерживаемые форматы файлов

Формат	Фотографии		Музыка		Фильмы	
	Имя файла	Расширение файла	Битрейт	Версия	Количество пикселей	Частота дискретизации
Имя файла	JPG	MP3	WMA	WMV	DivX	
Расширение файла	JPG .JPEG	.MP3	.WMA	.WMV	.AVI	
Битрейт	-	80-320 kbps	56-128 kbps	4Mbps	4Mbps	
Версия	-	-	V8	V1,V2, V3,V7	DivX3.11~ DivX5.1	
Количество пикселей	640x480	-	-	720x576		
Частота дискретизации	-	44.1kHz	44.1kHz	44.1kHz~ 48kHz		

| ПРИМЕЧАНИЕ |

- ▶ Если номер региона на дисках DVD не совпадает с номером региона на данном устройстве, то устройство не сможет воспроизвести данные диски.

Примечания по соединению USB

- Поддерживаемые устройства: носитель USB, проигрыватель MP3, цифровая камера
- Если имя папки или файла превышает 10 символов, возможны нарушения при воспроизведении или работе.
- Файл субтитров более 300 КБ может отображаться неверно.
- Определенные устройства USB/цифровые камеры и устройства чтения карт USB не поддерживаются.

| ПРИМЕЧАНИЕ |

- ▶ При воспроизведении файла JPEG, разрешение изображений которого выше, чем на диске DVD, качество изображения может быть снижено.
- ▶ Система способна воспроизвести не более 999 дорожек на одном диске.
- ▶ Система способна воспроизвести не более 250 папок на одном диске.

Передняя панель

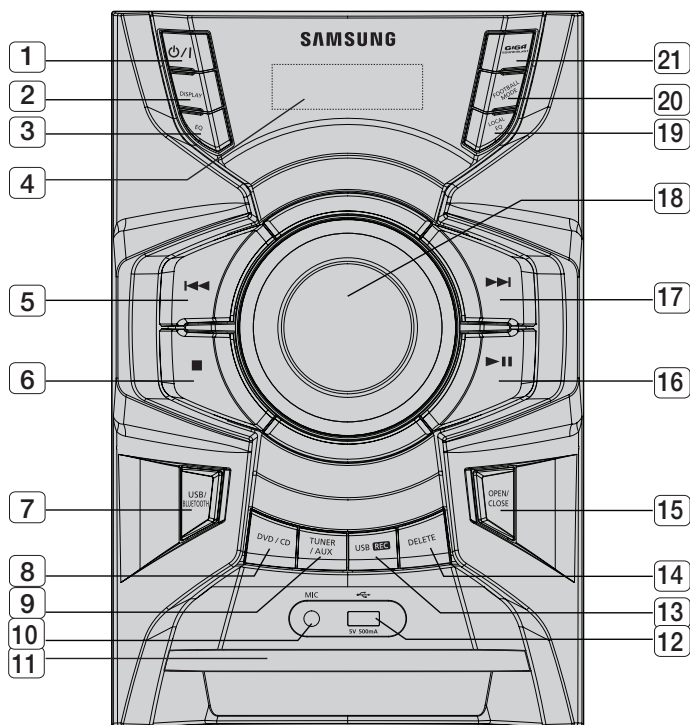

- | | |
|--------------------------------|-----------------------------|
| 1. Кнопка POWER | 18. ГРОМКОСТЬ |
| 2. Кнопка DISPLAY | 19. Кнопка LOCAL EQ |
| 3. Кнопка EQ | 20. Кнопка FOOTBALL MODE |
| 4. Окно | 21. Кнопка GIGA SOUND BLAST |
| 5. Функция поиска/пропуска | |
| 6. Кнопка СТОП/Режим настройки | |
| 7. Кнопка USB/BLUETOOTH | |
| 8. Кнопка DVD/CD | |
| 9. Кнопка TUNER/AUX | |
| 10. Гнездо MIC | |
| 11. Лоток для диска | |
| 12. Гнездо USB | |
| 13. Кнопка USB REC | |
| 14. Кнопка DELETE | |
| 15. Кнопка OPEN/CLOSE | |
| 16. Кнопка PLAY/PAUSE | |
| 17. Функция поиска/пропуска | |

Подготовка к использованию

Задняя панель

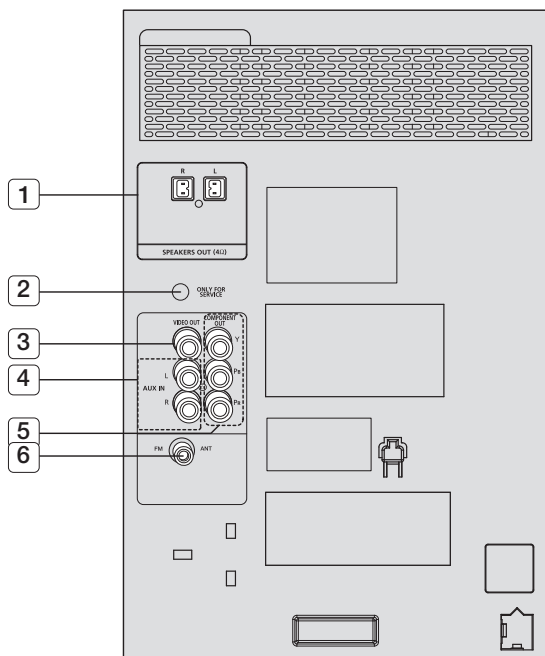

1	РАЗЪЕМЫ ДЛЯ ПОКЛЮЧЕНИЯ ДИНАМИКОВ 2.0 СН	Подключение фронтальных динамиков.
2	ТОЛЬКО ДЛЯ ОБСЛУЖИВАНИЯ	Это гнездо предназначено только для проверки, его не следует использовать.
3	ГНЕЗДО VIDEO OUT	Подключите к этому гнезду (VIDEO OUT) видеовход телевизора (VIDEO IN).
4	Гнездо AUX IN	Подсоедините разъем AUX IN на проигрывателе к разъему Audio Out внешнего аналогового устройства.
5	ГНЕЗДА КОМПОНЕНТНОГО ВИДЕОВЫХОДА	Подключение телевизора при помощи компонентного видеовыхода.
6	ГНЕЗДО для FM-антенны	Подключение FM-антенны.

Знакомство с пультом дистанционного управления

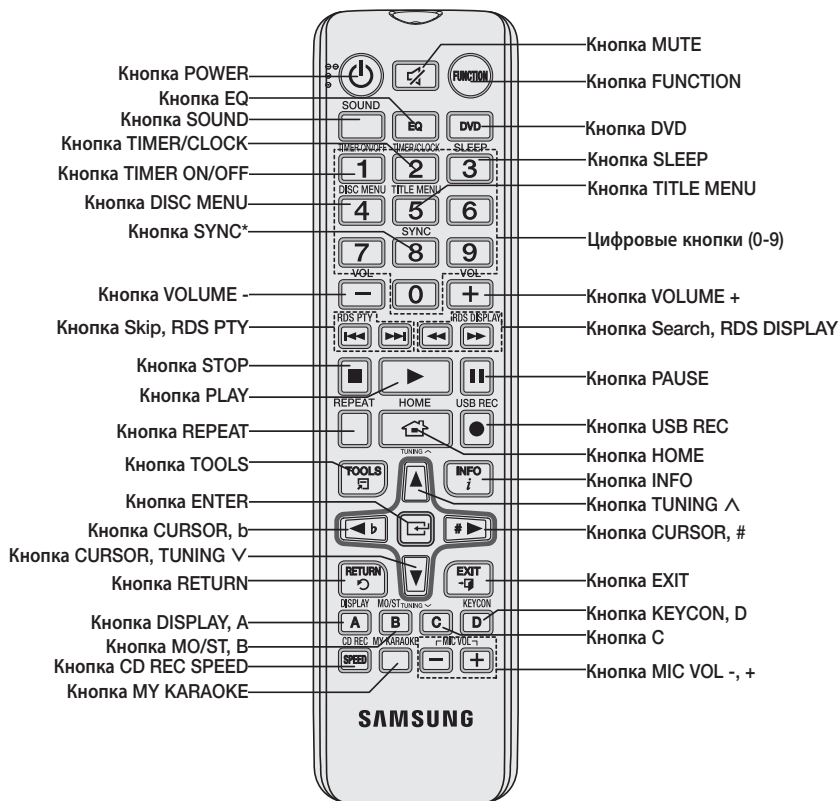

* В этом продукте функция SYNC, напечатанная над кнопкой 8, не используется.

Установка батарей в пульт дистанционного управления

| ПРИМЕЧАНИЕ |

- ▶ Устанавливая батареи в пульт дистанционного управления, соблюдайте полярность: (+) к (+) и (-) к (-).
- ▶ Всегда заменяйте одновременно обе батареи.
- ▶ Не подвергайте батареи воздействию высоких температур и огня.
- ▶ Пульт дистанционного управления можно использовать на расстоянии до 7 метров по прямой линии.

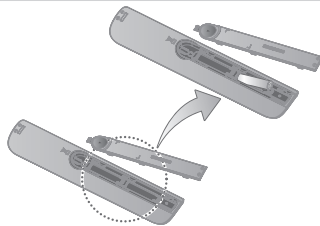

* Размер батарей: AAA

Подключение

Перед установкой или перемещением системы, не забудьте выключить ее и отсоединить сетевой шнур от розетки.

Подключение громкоговорителей

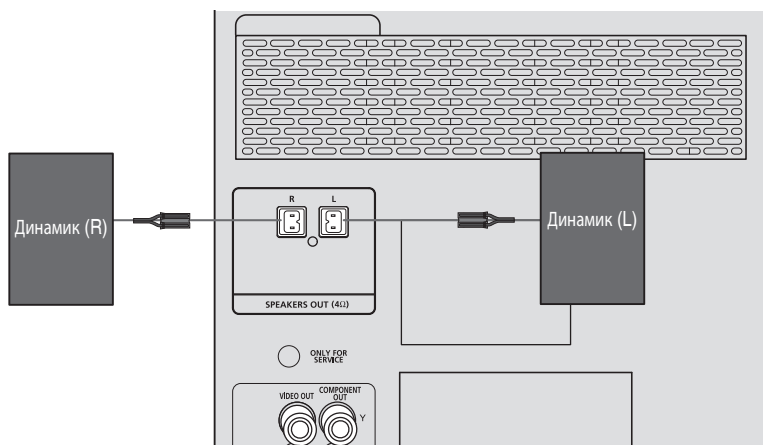

Расположение устройства

Установите устройство на подставку, полку или под телевизором.

Выбор положения прослушивания

Положение прослушивания должно соответствовать размеру экрана телевизора, поэтому систему следует располагать от телевизора на расстоянии, в 2,5 - 3 раза превышающем размер экрана телевизора.

Пример: для телевизора с экраном 32 дюйма расстояние должно составлять 2 - 2,4 м;
для телевизора с экраном 55 дюймов расстояние должно составлять 3,5 - 4 м.

Фронтальные громкоговорители L R

Расположите громкоговорители напротив места прослушивания, направляя их передними панелями к этому месту под углом 45°. Располагайте громкоговорители так, чтобы их высокочастотные динамики располагались на уровне ушей. Совместите передние панели фронтальных громкоговорителей с передней панелью центрального громкоговорителя или поставьте их немного впереди от центрального громкоговорителя.

| ВНИМАНИЕ |

- ▶ Не разрешайте детям играть рядом с громкоговорителями. Упав на ребенка, громкоговоритель может травмировать его.
- ▶ Всегда соблюдайте полярность подключения кабелей к громкоговорителям (+/-).

| ПРИМЕЧАНИЕ |

- ▶ Если сабвуфер установлен очень близко от телевизора, цвета на экране могут оказаться искаженными из-за магнитного поля, излучаемого сабвуфером. В таком случае отодвиньте сабвуфер от телевизора подальше.

Подключение видеовыхода системы к телевизору

Выберите один из способов подключения к телевизору.

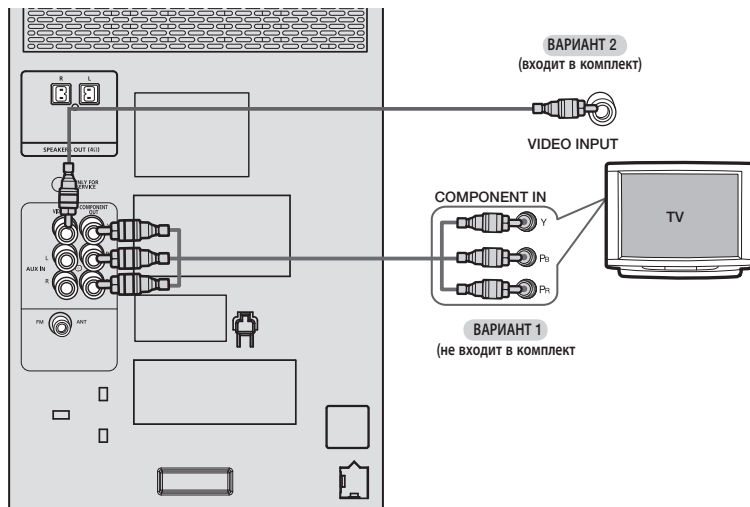

ВАРИАНТ 1 : Компонентный видеосигнал (ЛУЧШЕЕ КАЧЕСТВО)

Если телевизор имеет компонентные видеовыходы, подсоедините компонентный видеокабель (не входит в комплект) к гнездам **COMPONENT OUT** (Pr, Pb и Y) на задней панели микрокомпонентной системы к компонентным видеовходам телевизора.

ВАРИАНТ 2 : Композитный видеосигнал (ХОРОШЕЕ КАЧЕСТВО)

Подсоедините поставляемый видеокабель к гнезду **VIDEO OUT** на задней панели устройства и к гнезду **VIDEO IN** телевизора.

Подключение

Подключение внешних источников звукового сигнала

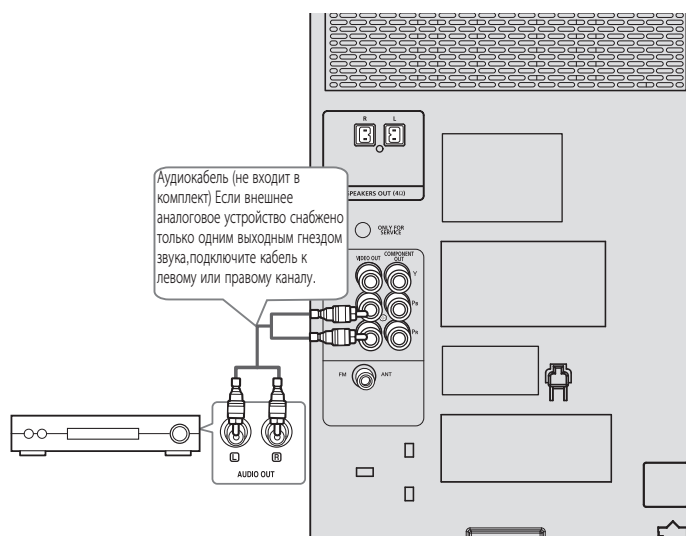

подключение внешнего аналогового устройства

Таким устройством может быть, например, видеомэгафон.

1. Соедините аудиовход **AUX IN**(Audio) мини-системы с аудиовыходом аналогового внешнего устройства.
 - Цвет штекера и гнезда должен совпадать.
2. Нажмите кнопку **TUNER/AUX** для выбора входа **AUX**.
Значение **AUX** можно также выбрать, нажав кнопку **FUNCTION** (ФУНКЦИЯ) на пульте дистанционного управления.

| ПРИМЕЧАНИЕ |

- ▶ Если кнопки не нажимаются более 8 часов в режиме **AUX**, питание автоматически отключится.

Подключение FM-антенны

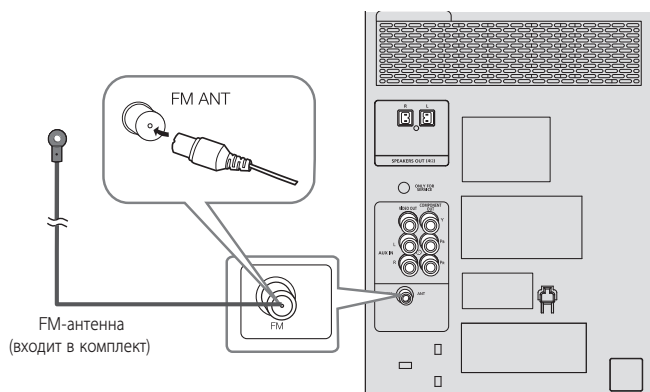

1. Подсоедините FM-антенну (входит в комплект) из комплекта поставки к гнезду FM-антенны.
2. Медленно перемещайте провод антенны, до тех пор пока не найдете положение, в котором прием сигнала будет оптимальным, после чего закрепите антенну в этом положении на стене и или другой твердой поверхности.
3. Если прием слабый, возможно, потребуется установить наружную антенну. Для этого подключите наружную FM-антенну к разъему FM на задней панели системы, используя коаксиальный кабель 75 Ом (не входит в комплект поставки).

| ПРИМЕЧАНИЕ |

- ▶ Данное устройство не принимает радиостанции AM-диапазона.

Подключение микрофона

Можно также подключить микрофон, чтобы петь под музыку с любимых компакт-дисков.

1. Подключите микрофон к гнезду MIC на передней панели устройства.
2. Нажмите кнопку **MIC VOL-**, +, чтобы отрегулировать громкость микрофона.
3. Во время воспроизведения нажмите кнопку **KEYCON**, а затем кнопку **(#/b)**.
При каждом нажатии кнопки **(#)** тональность повышается, а при нажатии кнопки **(b)** - понижается.
4. Нажмите кнопку **MY KARAOKE** для подавления голоса. При каждом нажатии кнопки режимы изменяются в следующем порядке: ON → OFF.

| ПРИМЕЧАНИЕ |

- ▶ Если во время использования функции караоке присутствуют помехи (пронзительный или подвывающий звук), переместите микрофон подальше от громкоговорителей. Можно также уменьшить громкость микрофона или громкоговорителей.
- ▶ Микрофон не работает в режимах AUX и TUNER (ТЮНЕР).
- ▶ После установки караоке или управления кнопками функции EQ (ЭКВ.)/LOCAL EQ (ЭКВАЛАЙЗЕР)/FOOTBALL MODE (РЕЖИМ ФУТБОЛА)/GIGA SOUND (МОЩНЫЙ ЗВУК) не работают.
- ▶ Кнопки MY KARAOKE не работают в режиме DIVX. Кнопки KEYCON не работают в режиме DIVX/USB/MP3/WMA.
- ▶ После отмены операции настройки параметров Караоке (Караоке) и Keycon (Управление кнопками) исчезнут.
- ▶ Функции MY KARAOKE (КАРАОКЕ) и KEYCON (УПРАВЛЕНИЕ КНОПКАМИ) доступны только при подключенном микрофоне.
- ▶ При подключении микрофона функция GIGA SOUND (МОЩНЫЙ ЗВУК) отключится автоматически. После отключения микрофона она не будет включена снова.
- ▶ Система не сохраняет настройки функции караоке после ее отключения.
- ▶ Использование монофонического микрофона. При подключении к устройству стереофонического микрофона он может работать неправильно.

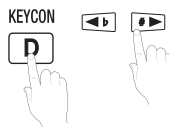

НАСТРОЙКИ

Начальная настройка

Нажмите кнопку **POWER** при первом подключении к телевизору. Появится экран начальной настройки.

- ▲▼ (выберите необходимый язык) →
- ▲▼ (выберите необходимое форматное соотношение экрана телевизора) →

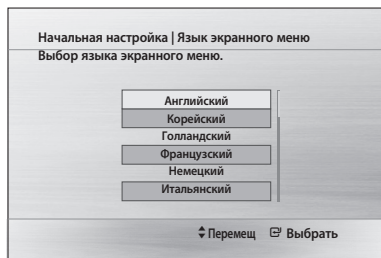

| ПРИМЕЧАНИЕ |

- ▶ В зависимости от содержимого диска начальный экран может отображаться по-разному.
- ▶ Если хотите вернуться к предыдущему экрану, нажмите и удерживайте кнопку **RED(A)**.
- ▶ После выбора языка меню можно его изменить, нажав кнопку на пульте и удерживать ее в течение более 5 секунд при отсутствующем диске.
- ▶ Если необходимо повторно отобразить экран Initial Setting (Начальная настройка) и внести изменения, выберите параметр Reset (Сброс).

Доступ к экрану Settings (Настройки)

1. Нажмите кнопку **POWER**.



2. Нажмите кнопки для выбора **Настройки**, затем нажмите кнопку . Отобразится экран Settings (Настройки).
3. Для получения доступа к меню, подменю и параметрам экрана Settings (Настройки) см. рисунок пульта дистанционного управления ниже.

Кнопки пульта дистанционного управления, используемые для меню Settings (Настройки)

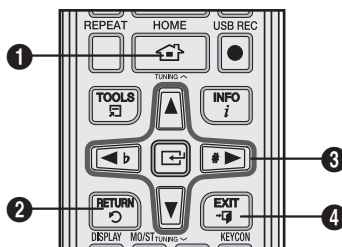

1	КНОПКА HOME (ДОМАШНИЙ) : ПЕРЕХОД К ДОМАШНЕМУ ЭКРАНУ.
2	КНОПКА RETURN (ВОЗВРАТ) : ВОЗВРАТ К ПРЕДЫДУЩЕМУ МЕНЮ.
3	КНОПКА (Enter) (Ввод)/ DIRECTION (НАПРАВЛЕНИЕ) : <ul style="list-style-type: none">• Для перемещения курсора или выбора элемента нажмите кнопку .• Для активации выбранного элемента или подтверждения настройки нажмите кнопку .
4	КНОПКА EXIT (ВЫХОД) : ВЫХОД ИЗ ТЕКУЩЕГО МЕНЮ.

Дисплей

Формат ТВ-экрана

- **4:3 Pan-Scan**: Выберите эту настройку, если хотите посмотреть фильм с форматом кадра 16:9 на обычном телевизоре в панорамном режиме. Вы сможете видеть только центральную часть изображения.
- **4:3 Letter Box**: Выберите эту настройку, если хотите посмотреть фильм с форматом кадра 16:9 на обычном телевизоре в широкоэкранном режиме. Сверху и снизу экрана изображение будет ограничено черными полосами.
- **16:9 Wide**: Вы можете посмотреть всю картинку 16:9 на широкоформатном телевизоре.

| ПРИМЕЧАНИЕ |

- ▶ Если на DVD-диске записан фильм с форматом кадра 4:3, вы не можете посмотреть его в широкоформатном режиме.
- ▶ Поскольку DVD-диски записываются с различными форматами изображения, воспроизводимое с них изображение может выглядеть по-разному в зависимости от программного обеспечения, типа телевизора и настроек формата ТВ-экрана.

Выходной сигнал видео

В разных странах применяются различные стандарты телевидения. Можно выбрать NTSC или PAL.

- ▶ В некоторых регионах данное устройство может не поддерживать функцию вывода видеосигнала.

Звук

DRC (Сжатие динамического диапазона)

Эта функция балансирует диапазон между самыми громкими и самыми тихими звуками. Она позволяет вам использовать преимущества звучания системы Dolby Digital при просмотре кинофильмов на небольшой громкости в ночные часы.

- Можно выбрать значение Full (ПОЛНЫЙ), 6/8, 4/8, 2/8, Off (ВЫКЛ).

СИНХРОНИЗАЦИЯ ЗВУКА

Видео и аудио синхронизация могут не совпасть с цифровым телевизором. В данном случае установите время задержки аудио таким же как и видео.

- Можно установить время задержки аудио от 0 до 300 мс. Установите оптимальное значение.

Счет караоке

Дисплей баллов караоке можно включить или отключить.

- ⇒ **Выкл.** : баллы караоке не отображаются на дисплее.
- ⇒ **Вкл.** : после исполнения на дисплее отображаются баллы караоке.

| ПРИМЕЧАНИЕ |

- ▶ В режиме USB/DIVX/MP3/WMA баллы караоке отображаться не будут.

Система

Начальная настройка

В разделе Initial Settings (Начальная настройка) можно установить язык и форматное соотношение телевизора. (см. стр. 14)

Регистрация DivX(R)

Просмотр регистрационного кода DivX(R) VOD для приобретения и воспроизведения содержимого DivX(R) VOD.

| ПРИМЕЧАНИЕ |

- ▶ Этот параметр активирован не будет при выборе ОК. Для активации данного параметра выберите пункт DivX(R) Деактивация.
- ▶ Даже после сброса настроек системы настройки параметра "Регистрация DivX" сброшены не будут.

DivX(R) ДЕАКТИВАЦИЯ

Выберите этот параметр для регистрации нового кода.

Язык

Можно выбрать язык экрана, меню диска и т.д.

Для выбора другого языка выберите пункт ДРУГОЕ меню диска, аудио или субтитров и введите код языка для вашей страны. Для получения дополнительной информации посетите веб-узел www.samsung.com или обратитесь в операторский центр Samsung.

| ПРИМЕЧАНИЕ |

- ▶ Нельзя выбрать ДРУГОЕ в экранном меню.
- ▶ Выбранный язык появится только если он присутствует на диске.

Безопасность

Функция Родительский контроль работает совместно с DVD, которым присвоен рейтинг, который помогает контролировать вид DVD для просмотра семьей. На диске может быть до 8 возрастных категорий.

Родительские ограничения

Выберите возрастную категорию. Введите пароль и нажмите кнопку .

- Пароль по умолчанию – «0000».

Изменить пароль

Выберите **Change** и введите 4-значный пароль с помощью кнопок на пульте.

Если вы забыли пароль

1. Достаньте диск.
2. Нажмите и удерживайте кнопку  на пульте в течение 5 секунд. Для всех настроек будут установлены параметры по умолчанию.

Поддержка

Информация о продукте



Введите сведения об изделии: код модели, версия ПО и т.д.

Основные функции











Воспроизведение дисков

OPEN/CLOSE → Аккуратно положите диск в отсек так, чтобы сторона диска с этикеткой находилась сверху → **OPEN/CLOSE**.

| ПРИМЕЧАНИЕ |

- ▶ Функция возобновления воспроизведения: Когда вы останавливаете воспроизведение диска, устройство запоминает место остановки, поэтому при нажатии кнопки  воспроизведение начнется с предыдущего места. (Функция возобновления воспроизведения работает только для дисков DVD.)
Нажмите кнопку  дважды во время воспроизведения для отключения этой функции.
- ▶ Контрафактные диски не будут воспроизводиться на данном кинотеатре, поскольку это противоречит рекомендациям CSS (система шифрования содержимого).
- ▶  появится, если нажата неправильная кнопка.
- ▶ Аудио DTS не поддерживается.
- ▶ Если в режиме остановки или воспроизведения (музыки) в течение 5 минут не будет нажата ни одна кнопка, будет активирована экранная заставка.
- ▶ Устройство автоматически выключается после нахождения в режиме экранной заставки в течение 20 минут. (только не во время воспроизведения музыки)

Воспроизведение дисков Audio CD(CD-DA)/MP3/WMA









1. Вставьте аудио компакт-диск (CD-DA) или диск MP3.
 - Если вставлен Audio CD, первая дорожка включится автоматически.
 - Нажмите кнопки  , чтобы выбрать предыдущую/следующую дорожку. Для выбора требуемой дорожки можно также использовать номерные кнопки (0~9).
 - Если выбран MP3/WMA-диск, нажмите кнопки  чтобы выбрать **Музыка**, затем нажмите кнопку .
 - Нажмите кнопки  , чтобы выбрать нужный файл, а затем нажмите кнопку .
 - Нажмите кнопки  , чтобы выбрать предыдущую/следующую страницу.
2. Нажмите кнопку , чтобы остановить воспроизведение.



| ПРИМЕЧАНИЕ |

- ▶ Некоторые компакт-диски MP3/WMA воспроизводятся не будут из-за неподдерживаемого режима записи.
- ▶ Информация о MP3-диске, отображаемая на экране, зависит от того, в каком формате были записаны MP3/WMA-дорожки этого диска.
- ▶ Защищенные файлы формата WMA-DRM воспроизводиться не будут.

- ▶ Если устройство будет находиться в режиме No Disc (Нет диска) или Stop (Остановка) в течение более 25 минут, питание устройства отключится автоматически.

Воспроизведение файлов JPEG

Вставьте диск с файлами JPEG →   (выберите **Photos** →   (выберите нужную папку) →  →   (выберите нужный файл фотографии) → 

- Отобразится выбранный файл и начнется слайд-шоу. Чтобы остановить слайд-шоу, нажмите кнопку .
- К предыдущему/следующему файлу можно перейти, нажав в режиме слайдшоу кнопки  .

Функция поворот

Нажмите кнопку **ЗЕЛЕНАЯ (B)** или **ЖЕЛТАЯ (C)** в режиме ПАУЗА.

Использование функции воспроизведения

Поиск вперед/назад

Нажмите кнопки   для использования функции поиска.

| ПРИМЕЧАНИЕ |



- ▶ В режимах быстрого воспроизведения звук отсутствует (исключение для записей CD-DA x 1 и CD-DA x 2).

Пропуск сцен/песен

Нажмите кнопки  .

- Каждый раз при нажатии кнопки во время воспроизведения начинается воспроизведение предыдущей или следующей части, дорожки или папки (файла).
- При этом нельзя пропустить несколько частей подряд.

Пропуск папки



В режиме воспроизведения файлов музыки/видео/фотографий или в режиме останова нажмите и удерживайте кнопки   на пульте дистанционного управления.

- Будет осуществлен переход к предыдущей или следующей папке с отображением индикации "File Searching..."

| ПРИМЕЧАНИЕ |

- ▶ Данная функция не работает в режимах вперед/назад/пауза/замедленное и пошаговое воспроизведение.
- ▶ В зависимости от содержимого файла или папки время пропуска может отличаться.

Замедленное воспроизведение

Нажмите кнопку , а затем кнопку  для замедленного воспроизведения.

| ПРИМЕЧАНИЕ |

- ▶ Во время замедленного воспроизведения звук отключается.
- ▶ Замедленное воспроизведение в обратном направлении не работает.
- ▶ Эта функция доступна для DivX/DVD.

Пошаговое воспроизведение

Нажмите кнопку **■** несколько раз подряд.

- Изображение отображается на один кадр вперед каждый раз при нажатии кнопки во время воспроизведения.

| ПРИМЕЧАНИЕ |

- ▶ Во время пошагового воспроизведения звук отключается.
- ▶ Эта функция доступна для DivX/DVD.

5-минутный пропуск

Во время воспроизведения нажмите кнопку **◀▶**.

- Каждый раз при нажатии кнопки **▶** происходит переход на 5 мин. вперед.
- Каждый раз при нажатии кнопки **◀** происходит переход на 5 мин назад.

| ПРИМЕЧАНИЕ |

- ▶ Эта функция доступна только для дисков DivX, содержащих данные о времени.

Использование меню диска/глав

Во время воспроизведения. Нажать и удерживать

DISC MENU или **TITLE MENU** → **▲▼◀▶** → **■**

- **Disc Menu** : Вы можете использовать меню для выбора языка звукового сопровождения, языка субтитров, профиля, и т.п.
- **Title Menu** : На дисках DVD, содержащих несколько фильмов, вы можете просмотреть название каждого из них.

| ПРИМЕЧАНИЕ |

- ▶ Меню диска может выглядеть по-разному или быть недоступным в зависимости от диска.

Повторное воспроизведение**повтор DVD/DivX**

Функция повторного воспроизведения позволяет повторить фильм, часть или фрагмент (A-B Repeat) DVD/DivX-диска.

1. Во время воспроизведения DVD/DivX-диска нажмите кнопку **REPEAT** на пульте.
2. Нажмите кнопки **▲▼**, чтобы выбрать нужный режим повтора, а затем нажмите кнопку **■**.
3. Нажмите кнопки **▲▼**, чтобы выбрать OFF для возврата к нормальному воспроизведению, затем нажмите кнопку **■**.

- DVD : Off → Title → Chapter → A-B
- DivX: Off → Title → Folder → All

Повтор CD/MP3

Во время воспроизведения CD/MP3-диска нажмите кнопку **REPEAT** несколько раз подряд и выберите режим повтора.

- **CD** : **⇒** (Выкл.) → **⏮** (Дорожка) → **⏪** (Все) → **⏩** (Произвольное) → **⏭** (Раздел A-B)
- **MP3** : **⇒** (Выкл.) → **⏮** (Дорожка) → **⏪** (Каталог) → **⏪** (Все) → **⏩** (Произвольное)

Повтор фрагмента A-B

Можно повторно воспроизводить выбранный фрагмент на DVD- или компакт-диске.

1. Во время воспроизведения DVD/CD-диска нажмите кнопку **REPEAT** на пульте.
2. Для DVD нажмите кнопки **▲▼**, чтобы выбрать A-. Для CD нажмите кнопку **REPEAT** несколько раз, пока не появится **A-B**.
3. Нажмите кнопку **■**, когда вы хотите начать воспроизведение (A).
4. Нажмите кнопку **■**, когда вы хотите остановить воспроизведение (B).
5. Для возврата к обычному режиму воспроизведения дисков DVD, нажмите кнопку **REPEAT**, чтобы выбрать OFF (Выкл.). Для компакт-дисков нажмите кнопку **REPEAT**, чтобы выбрать **⇒**.

| ПРИМЕЧАНИЕ |

- ▶ Функция повтора фрагмента A-B не работает при воспроизведении дисков DivX, MP3 и JPEG.
- ▶ При воспроизведении DVD-диска задать точку B можно не ранее чем через 5 секунд после точки A.
- ▶ Функция Repeat (Повтор) недоступна во время воспроизведения дисков CD/DVD, если для баллов караоке задано значение On (Вкл.).

Отображение информации о диске





1. Во время воспроизведения нажмите кнопку **TOOLS** на пульте.
2. Нажмите кнопки **▲▼**, чтобы выбрать нужный пункт.
3. Нажмите кнопки **◀▶**, чтобы внести изменения в настройки, а затем нажмите кнопку **■**.
 - Для некоторых пунктов можно использовать цифры на пульте.
4. Чтобы информация о диске исчезла, нажмите кнопку **TOOLS** снова.

| ПРИМЕЧАНИЕ |

- ▶ Меню tools может отличаться в зависимости от диска.

Основные функции

меню TOOLS

- **Название** (): Доступ к выбранному фильму при наличии нескольких фильмов на диске.
- **Часть** (): Большинство DVD записаны по частям для быстрого нахождения нужной части.
- **Время воспроизвед** (): Воспроизведение фильма от нужного времени. Необходимо ввести время начала воспроизведения. Функция поиска по времени не работает на некоторых дисках..
- **Звук** (): Относится к языку звуковой дорожки фильма. На DVD-диске может быть до 8 языков.
- **Субтитры** (): Относится к языку субтитров диска. Можно выбрать язык субтитров или отключить субтитры. На DVD-диске может быть до 32 языков субтитров.
- **Ракурс** (): Если на DVD-диске имеется несколько ракурсов одной сцены, можно использовать эту функцию.

TOOLS → ▲▼ (выберите **AUDIO** (АУДИО),
SUBTITLE (СУБТИТРЫ) или **ANGLE** (РАКУРС)) →
◀▶ (выберите нужный параметр)

| ПРИМЕЧАНИЕ |

- ▶ На некоторых дисках функции выбора языка звукового сопровождения и субтитров могут не работать.
- ▶ Функция Ракурс работает только для дисков, которые содержат информацию о видеозаписи с разных точек.

Субтитры

- Для работы с данной функцией необходимо иметь некоторый опыт по извлечению и редактированию видеоданных.
- Чтобы воспользоваться функцией субтитров, запишите файл субтитров (*.smi) в одной папке с медиафайлом DivX (*.avi) и под таким же именем.
- Имя файла может состоять максимум из 60 букв и цифр или 30 символов восточноазиатского алфавита (двухбайтовых символов корейского и китайского языков).
- Субтитры файлов DivX *.smi, *.sub, *.srt более 148 кбайт не поддерживаются.

Использование специальных кнопок на пульте дистанционного управления и кнопок основного устройства

EQ

EQ

или



Ваша компактная мини-система снабжена эквалайзером с предустановленными настройками, позволяющими подобрать самый оптимальный баланс между высокими и низкими частотами. чтобы он лучше всего соответствовал воспроизводимой музыке.

1. Нажимайте кнопку EQ.

- Каждый раз при нажатии этой кнопки звук изменяется следующим образом:
OFF→FLAT→RANCHERA→SAMBA→CUMBIA
→HABANERA→BOOMBA→REGGAE→MERENGUE
→SALSA→PARTY→POP→HIP HOP→ROCK→JAZZ
→CLASSIC→ELECTRONIC→MP3 ENHANCER
→VIRTUAL SOUND→U B 0

2. Ручная настройка уровней частот BASS (НИЗКИЕ), MIDDLE (СРЕДНИЕ), TREBLE (ВЫСОКИЕ):

Нажмите кнопку  после выбора U B 0.

Результат: Индикатор уровня BASS замигает. Нажмите кнопку **TUNING** ▲ или ▼ кнопку для выбора значение от -06 до 06.

Нажмите кнопку .

Результат: Индикатор уровня MIDDLE замигает. Нажмите кнопку **TUNING** ▲ или ▼ кнопку для выбора значение от -06 до 06.

Нажмите кнопку .

Результат: Индикатор уровня TREBLE замигает. Нажмите кнопку **TUNING** ▲ или ▼ кнопку для выбора значение от -06 до 06.

Нажмите кнопку .

Результат: настройка завершена.

| ПРИМЕЧАНИЕ |

- ▶ При записи с компакт-диска функция EQ (ЭКВАЛАЙЗЕР) не работает, и для нее устанавливается режим "OFF" (Выкл).
- ▶ Если в течение 4 секунд не будет нажата никакая кнопка, настройка будет автоматически отменена и сохранена предыдущая настройка.
- ▶ В разных регионах режим эквалайзера может быть различным.



Можно выбрать режим LOCAL EQ (ЭКВАЛАЙЗЕР), нажав кнопку LOCAL EQ (ЭКВАЛАЙЗЕР).

1. Нажимайте кнопку LOCAL EQ.

- Каждый раз при нажатии этой кнопки звук изменяется следующим образом:
OFF→FLAT→RANCHERA→SAMBA→CUMBIA
→HABANERA→BOOMBA→REGGAE→MERENGUE
→SALSA

| ПРИМЕЧАНИЕ |

- ▶ При записи с компакт-диска функция LOCAL EQ не работает, и для нее устанавливается режим "OFF" (Выкл).
- ▶ Если в течение 4 секунд не будет нажата никакая кнопка, настройка будет автоматически отменена и сохранена предыдущая настройка.
- ▶ В разных регионах режим эквалайзера может быть различным.



Функция GIGA SOUND (МОЩНЫЙ ЗВУК) усиливает басы вдвое для обеспечения мощного и реалистичного звучания.

1. Нажмите кнопку GIGA SOUND BLAST на основном устройстве или кнопку SOUND на пульте дистанционного управления.

- Каждый раз при нажатии этой кнопки звук изменяется следующим образом:

GIGA SOUND BLAST→OFF

2. Для отмены этой функции нажимайте кнопку GIGA SOUND BLAST (МОЩНЫЙ ЗВУК) до появления индикации "OFF (ВЫКЛ.)".

| ПРИМЕЧАНИЕ |

- ▶ В разных регионах режим GIGA SOUND (МОЩНЫЙ ЗВУК) может быть различным.



Насладитесь качеством звучания как на футбольном поле с помощью кнопки FOOTBALL (ФУТБОЛ).

1. Нажмите кнопку FOOTBALL MODE (РЕЖИМ ФУТБОЛА).

- Каждый раз при нажатии кнопки FOOTBALL MODE на устройстве.
OFF →FOOTBALL MODE 1 →FOOTBALL MODE 2

2. Для отмены этой функции нажимайте кнопку FOOTBALL MODE (РЕЖИМ ФУТБОЛА) до появления индикации "OFF (ВЫКЛ.)".

| ПРИМЕЧАНИЕ |

- ▶ В разных регионах режим FOOTBALL (ФУТБОЛ) может быть различным.

|Для режимов EQ/LOCAL EQ/GIGA SOUND/FOOTBALL:|

- ▶ Работает только в условиях 2-канального потока LPC.
- ▶ Эта функция недоступна во время воспроизведения сигнала AC-3.



Можно просмотреть все функции на дисплее и настроить яркость дисплея.

1. Нажмите кнопку DISPLAY.

- Каждый раз при нажатии кнопки DISPLAY (ДИСПЛЕЙ) на пульте дистанционного управления режим отображения будет изменяться следующим образом:

■ **Demo function (Функция Демонстрация)**

На дисплее передней панели отображаются все функции системы.

■ **Dimmer function(Функция Затемнение)**

При выборе функции затемнения дисплей постепенно гаснет.

■ **Display ON (Дисплей ВКЛ)**

Включение дисплея.





■ **Clock ON (Часы ВКЛ)**

Отобразятся настроенные часы.



Основные функции

Установка часов

На каждом шаге у вас есть несколько секунд для выбора необходимых параметров. Если вы не выберете параметры за это время, придется начать с начала.

1. Включите систему, нажав кнопку **POWER** (⏻/⏻).
2. Нажмите и удерживайте кнопку **TIMER/CLOCK**, затем нажмите кнопку .
Результат: на экране отобразится индикация **CLOCK** (ЧАСЫ).
3. Нажмите кнопку .
Результат: замигает индикация часа.
 - Уменьшение значения часа: ▼
 - Увеличение значения часа: ▲
4. Когда отобразится нужное значение, нажмите кнопку .
Результат: замигает индикация минут.
 - Уменьшение значения минут: ▼
 - Увеличение значения минут: ▲
5. Когда отобразится нужное значение минут, нажмите кнопку .
Результат: на экране отобразится индикация "⏻ TIME".
 - Текущее время теперь установлено.

| ПРИМЕЧАНИЕ |

- ▶ Время можно отобразить в любой момент, даже когда используется другая функция, нажав и удерживая кнопку **TIMER/CLOCK**.
- ▶ также использовать кнопку ,  на передней панели вместо кнопок ▼, ▲ указанных в шагах 3, 4.











Функция таймера

Функция таймера позволяет автоматически включать или выключать систему в определенное время.

- ▶ Перед установкой таймера проверьте, правильно ли установлено текущее время.
- ▶ На каждом шаге у вас есть несколько секунд для выбора необходимых параметров. Если вы не выберете параметры за это время, придется начать с начала.
- ▶ Если автоматическое включение или выключение системы больше не требуется, необходимо отключить таймер, нажав кнопку **TIMER ON/OFF**.

Пример: вы хотите просыпаться под музыку каждое утро.

1. Включите систему, нажав кнопку **POWER** (⏻/⏻).

2. Нажмите и удерживайте кнопку **TIMER/CLOCK**, затем нажимайте кнопку ▲ или ▼ пока не отобразится индикация  **TIME**.
 3. Нажмите кнопку .
Пример: в течение нескольких секунд будет отображаться индикация **ON**, которое можно изменить.
 4. Задайте время включения таймера.
 - а Нажмите кнопку ▲ или ▼.
 - б Нажмите кнопку .
Пример: Индикация минут начнет мигать.
 - в Нажмите кнопку ▲ или ▼.
 - г Нажмите кнопку .
Пример: в течение нескольких секунд будет отображаться индикация **OFF**, которое можно изменить.
 5. Задайте время выключения таймера.
 - а Нажмите кнопку ▲ или ▼.
 - б Нажмите кнопку .
Пример: Индикация минут начнет мигать.
 - в Нажмите кнопку ▲ или ▼.
 - г Нажмите кнопку .
Пример: Отобразится индикация **VOL XX**, где **XX** соответствует уже установленной громкости.
 6. Нажмите кнопку ▲ или ▼, чтобы настроить уровень громкости, и нажмите кнопку .
Пример: Отобразится источник, который необходимо выбрать.
 7. Нажмите кнопку ▲ или ▼ чтобы выбрать источник, с которого будет выполняться воспроизведение при включении системы.
 - FM (радио) : а Нажмите кнопку .
б Выберите предустановленную станцию, нажав кнопку ▲ или ▼.
 - DVD/CD (компакт-диск) : загрузите один аудио компакт-диск.
 - USB : подключите устройство USB.
 8. Нажмите кнопку .
Пример: отобразится индикация **CHKREC** (Записать?).
 9. Нажмите кнопку .
Пример: Отобразится индикация **REC N**, можно нажать кнопку ▲ или ▼ для выбора **REC Y** или **REC N**, а затем нажать кнопку .
- 1). При выборе параметра **REC N** запись с тюнера по таймеру будет отменена, даже если эта функция уже настроена.

2). При выборе параметра REC Y можно установить запись с тюнера по таймеру.

а. Нажмите кнопку .

Результат: В течение нескольких секунд будет отображаться индикация **ON** (ВКЛ.), и установленное время включения записи с тюнера по таймеру можно изменить.

б. Нажмите кнопку .

Результат: В течение нескольких секунд будет отображаться индикация **OFF** (ВЫКЛ.), и установленное время выключения записи с тюнера по таймеру можно изменить.

| ПРИМЕЧАНИЕ |

- ▶ Максимальное время записи с тюнера по таймеру составляет 5 часов.
- ▶ Если включен автотаймер, для функций DVD/CD или USB может потребоваться дополнительная активация (зависит от диска или устройства). Поэтому лучше выбрать функцию тюнера.
- ▶ Если время включения и выключения таймера совпадает, на экране отобразится сообщение **ERROR**.
- ▶ Если отсутствует диск или устройство USB, при выборе режима DVD/CD, USB система автоматически переключится в режим TUNER.
- ▶ Если время включения или выключения совпадает с временем записи, то доступно только время включения или выключения, а время записи по таймеру недоступно.

Отмена таймера

После установки таймера он будет запускаться автоматически, на что будет указывать индикация **TIMER** (ТАЙМЕР) на дисплее. Если таймер больше не требуется, можно отключить его.

1. Для отключения таймера нажмите и удерживайте нажатой кнопку **TIMER ON/OFF**.

Результат: индикация  исчезнет.

2. Для повторного включения таймера снова нажмите и удерживайте кнопку **TIMER ON/OFF**.

Результат: на экране снова отобразится индикация .

| ПРИМЕЧАНИЕ |

- ▶ В режиме **TIMER OFF** (ТАЙМЕР ВЫКЛ) функции **TIMER RECORDING** (ЗАПИСЬ ПО ТАЙМЕРУ) и **TIME** (ВРЕМЯ) недоступны.

Функция таймера сна

Можно установить время автоматического выключения микрокомпонентной системы.

1. Нажмите и удерживайте кнопку **SLEEP**:

- Результат: начнется воспроизведение и на дисплее отобразится следующая информация: **90MIN**

2. Нажмите и удерживайте кнопку **SLEEP**, чтобы установить время воспроизведения до отключения. Процедуру, возможно, потребуется повторить несколько раз: **90MIN → 60MIN → 45MIN → 30MIN → 15MIN → OFF**

В любое время:

- ▶ можно проверить оставшееся время, нажав кнопку **SLEEP**.
 - ▶ изменить оставшееся время, повторите шаги 1 и 2.
3. Чтобы отключить таймер сна, нажмите и удерживайте кнопку **SLEEP**, пока на дисплее не отобразится надпись **OFF**.

Функция отключения звука

Это полезно, когда звонят во входную дверь или нужно ответить на телефонный звонок.



1. Нажмите кнопку :

- ▶ На дисплее отобразится надпись **MUTE** (БЕЗ ЗВУКА).
- ▶ Чтобы включить звук, снова нажмите кнопку  или кнопку **VOL-**, **+**.

Основные функции

Прслушивание радио

Пульт дистанционного управления

1. Нажмите кнопку **FUNCTION** для выбора **FM**.
2. Настройтесь на нужную станцию.
 - **Предустановка настройка** : Нажмите кнопку  , выберите параметр PRESET и с помощью кнопок **TUNING** ($\wedge \vee$) выберите предустановленную станцию.
 - **Автоматическая настройка** : Нажмите кнопку  , выберите параметр MANUAL, затем нажмите и удерживайте нажатой кнопку **TUNING** ($\wedge \vee$) для автоматического поиска активных станций.
 - **Ручная настройка** : Нажмите кнопку  выберите параметр MANUAL, затем кратковременно нажмите кнопку **TUNING** ($\wedge \vee$) для пошагового повышения или понижения частоты.

Кнопки на устройстве

1. Нажмите кнопку **TUNER/AUX** для выбора **FM**.
2. Выберите станцию.
 - **Предустановка настройка** : Нажмите кнопку  , выберите параметр PRESET и с помощью кнопок **◀▶** для выбора предустановленной станции.
 - **Автоматическая настройка** : Нажмите кнопку  , чтобы выбрать MANUAL, а затем нажмите и удерживайте кнопки **◀▶** для автоматического поиска станций в эфире.
 - **Ручная настройка** : Нажмите кнопку  , чтобы выбрать MANUAL, а затем нажмите кнопки **◀▶** для настройки частоты вверх или вниз по диапазону.

Выбор Mono/Stereo

Нажмите кнопку **MO/ST**.





- При нажатии кнопки звук меняется между **STEREO** и **MONO**.
- В зоне слабого сигнала выберите **MONO** , чтобы получить чистое звучание без помех.

| ПРИМЕЧАНИЕ |

- ▶ Эта функция работает только при прослушивании FM-радиостанции.
- ▶ Данное устройство не принимает радиостанции AM-диапазона.

Предварительная настройка на радиостанции

Пример : настройка на FM-станцию с частотой 89,10 МГц.

1. Нажмите кнопку **FUNCTION** для выбора **FM**.
2. Нажмите кнопку  на передней панели и выберите режим <MANUAL> (ВРУЧНУЮ).
3. Нажмите кнопку **TUNING** ($\wedge \vee$) чтобы выбрать <89.10>.
4. Нажмите на кнопку  .
 - На дисплее горит число.
5. Нажимайте кнопки **TUNING** ($\wedge \vee$) , чтобы выбрать номер предустановки.
 - Вы можете выбрать номер от 1 до 15.
6. Нажмите кнопку  еще раз.
 - Нажмите кнопку  , пока число не исчезло с дисплея.
 - Число исчезнет с дисплея, а станция сохранится в памяти.
7. Для занесения в память настройки на другую станцию, повторите шаги со 2 по 6.
 - Для настройки на предварительно настроенную радиостанцию нажмите кнопку **TUNING** ($\wedge \vee$) , чтобы выбрать канал.

| ПРИМЕЧАНИЕ |

- ▶ Можно также использовать кнопки **▶▶** **◀◀** на передней панели вместо указанных в шагах 3, 5 и 7 кнопку **TUNING** ($\wedge \vee$) .

О радиовещании RDS

Использование RDS (Система радиоданных) для приема FM-станций

RDS дает возможность FM-станциям отправлять дополнительный сигнал вместе с обычными сигналами радиовещательной программы. Это могут быть названия станций, а также информация о типе транслируемой программы (спортивная, музыкальная и т. д.).

При настройке FM-станции, которая предоставляет услугу RDS, на дисплее загорается индикатор RDS.

Описание функции RDS

- PTY (Тип программы): отображение типа программы, транслируемой в данный момент.
- PS NAME (Название транслирующей службы): отображение названия (состоит максимум из 8 символов) радиовещательной станции.
- RT (Радиотекст): преобразование текста (состоит максимум из 64 символов), транслируемого станцией (если такая услуга предоставляется).

- СТ (код отображения точного времени): преобразование кода реального времени, предоставляемого FM-станцией. Некоторые станции могут не предоставлять данные PTY (Тип программы), RT (Радиотекст) или СТ (Код отображения реального времени), в этом случае они не будут отображаться на дисплее.
- ТА (дорожные сообщения): символ мигает при получении дорожного сообщения.

| ПРИМЕЧАНИЕ |

- ▶ Функция RDS может не работать должным образом, если настроенная станция передает плохой или слабый сигнал RDS.

Чтобы отобразить сигналы RDS

Сигналы RDS, отправляемые станцией, отображаются на дисплее.

Нажмите кнопку **RDS DISPLAY** во время прослушивания FM-станции.

- При каждом нажатии кнопки отображение информации на дисплее изменяется указанным ниже образом : PS NAME → RT → CT → Frequency

PS NAME (Название транслирующей службы)	Во время поиска отображается сообщение "PS" (Транслирующая служба), после чего отображаются названия станций. В случае отсутствия сигнала отображается сообщение "NO PS" (Нет транслирующих служб).
RT (Радиотекст)	во время поиска отображается сообщение "RT" (Радиотекст), после чего на дисплее появляется текстовое сообщение. В случае отсутствия сигнала отображается сообщение "NO RT" (Нет радиотекста).
СТ (код отображения точного времени)	преобразование кода реального времени, предоставляемого FM-станцией. Некоторые станции могут не предоставлять данные PTY (Тип программы), RT (Радиотекст) или СТ (Код отображения реального времени), в этом случае они не будут отображаться на дисплее.
Frequency (Частота)	частота станции (для служб без RDS)

Отображаемые на дисплее символы

Для отображения на дисплее сигналов PS (Транслирующая служба) или RT (Радиотекст) используются указанные далее символы.

- Информация на дисплее отображается без учета регистра (без различия прописных и строчных символов), а на дисплее всегда отображаются буквы верхнего регистра.
- На дисплее не отображаются диакритические знаки, поэтому, например, для обозначения символов "Ä, Å, Æ, Å, Å и Å" будет использоваться буква "A".

Обозначение PTY (Тип программы) и функция PTY-SEARCH (Поиск типа программы)

Одним из преимуществ службы RDS является то, что она может выполнять поиск программы определенного типа в списке предварительно настроенных каналов с помощью указанных кодов PTY.

Чтобы выполнить поиск программы с помощью кодов PTY

Перед началом использования!

- Функция поиска PTY доступна только для предварительно настроенных радиостанций.
- Чтобы остановить поиск, нажмите кнопку **STOP** во время его выполнения.
- Для выполнения указанных ниже действий существуют временные ограничения. Если настройка была отменена до ее завершения, повторите процедуру, начиная с действия 1.
- При нажатии кнопок на основном пульте дистанционного управления убедитесь, что с его помощью выбрана радиостанция FM.

1. Нажмите кнопку RDS PTY при прослушивании радиостанции FM.
2. Нажимайте кнопку **TUNING** (↖↗), пока на экране не отобразится необходимый код PTY.
 - На экране отображаются коды PTY с описанием, расположенным справа.
3. Снова нажимайте кнопку RDS PTY, пока код PTY, выбранный в предыдущем шаге, отображается на экране.
 - Устройство выполняет поиск 30 предварительно заданных радиостанций FM, останавливается, когда найдена выбранная станция, и выполняет настройку.

Основные функции

Функция USB

Воспроизведение медиа-файлов с использованием функции USB-хоста

Можно воспроизводить файлы мультимедиа, например фотографии, фильмы и музыку, сохраненные в памяти MP3-плеера и музыку, сохраненные в памяти MP3-плеера, память USB или на цифровой фотокамере, с высоким качеством видео и 2.0-канальным звучанием микрокомпонентной системы, подключив запоминающее устройство к порту USB микрокомпонентной системы.

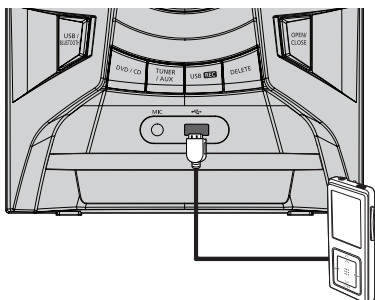

1. Подключите внешнее устройство хранения USB к порту USB на основном устройстве.
2. Выберите режим USB, нажав кнопку USB на основном устройстве.
 - Можно выбрать USB, нажав кнопку FUNCTION на пульте дистанционного управления.
3. Нажмите кнопки ◀▶, чтобы выбрать **видео, музыку** или **фото**.
 - Выберите файл для воспроизведения.

Безопасное отключение USB

Для предотвращения потери данных, сохраненных в устройстве USB, перед отсоединением кабеля USB выполните операцию безопасного извлечения устройства.

1. Нажмите -кнопку **YELLOW(C)**.
 - На дисплее появится сообщение **REMOVE**.
 - Отсоедините кабель USB.

| ПРИМЕЧАНИЕ |

- ▶ В режиме USB невозможно изменять разрешения или использовать меню настройки, если к порту USB не подключено устройство USB.

Функция записи

Можно записать звук с компакт-диска, радиопередачу или звук с внешнего источника на устройство хранения USB.

1. Подключите внешнее устройство хранения USB, с которого необходимо выполнить запись, к порту USB (⚡) на основном устройстве.
2. Запустите воспроизведение диска, настройте радиочастоту или подключите внешний источник к основному устройству.

Компакт-диск

- Нажмите кнопку компакт-диска на основном устройстве и выберите функцию **DVD/CD**.
- Нажмите кнопку **OPEN/CLOSE** чтобы открыть отсек компакт-дисков.
- Вставьте компакт-диск и нажмите кнопку **OPEN/CLOSE** чтобы закрыть отсек компакт-дисков.
- С помощью кнопки выбора на компакт-диске (◀▶ или ▶▶) выберите необходимую композицию.

Тюнер

- Выберите режим **TUNER**, нажав кнопку **TUNER/AUX**.
- Настройте радиочастоту, на которой будет выполняться запись.

Внешний источник

- Подключите внешний компонент/MP3-проигрыватель к основному устройству.
- Нажмите кнопку **TUNER/AUX** для выбора входа <AUX>.
- Запустите воспроизведение композиции на внешнем устройстве.

3. Нажмите кнопку **USB REC** на основном устройстве, чтобы начать запись.

Компакт-диск

- Отобразится надпись "TRACK RECORDING" и начнется запись с компакт-диска.
- Нажмите кнопку **USB REC** на основном устройстве, чтобы начать запись всех дорожек диска. Отобразится надпись "FULL CD RECORDING".

MP3/ФОТО/DivX-CD

- Нажмите кнопку **USB REC (ЗАПИСЬ USB)** для копирования воспроизводимого в данный момент файла на устройство USB.
- Для копирования папки с музыкой выберите требуемую папку и нажмите кнопку **USB REC**.
- При подключенном микрофоне, нажмите кнопку **USB REC** для записи воспроизводимого в данный момент файла MP3 и звука с микрофона на устройство USB.

Отобразится надпись MP3 RECORDING: "MP3 RECORDING" → "RECORD"
CD COPY: "CHECK" → "START" → "COPY XX" → "COPY END". По завершении записи отобразится надпись **STOP**.

- Если имя файла уже существует, отобразится надпись **FILE EXIST**, и функция будет отменена.

Тюнер/Внешний источник

- Отобразится надпись **RECORD**.

4. Чтобы остановить запись, нажмите кнопку **STOP**, а затем выполните автоматическую запись и сохранение файла MP3 (SAM-XXXX.MP3).





5. Для безопасного извлечения устройства USB нажмите кнопку  еще раз. После записи на устройстве будет создана папка "RECORDING(DISCxxxx)"(FULL CD RECORDING), "RECORDING"(TRACK RECORDING), "CD COPY"(MP3 CD), "MP3 RECORDING"(MP3 CD), "TUNER RECORDING" или "AUX RECORDING" .

| ПРИМЕЧАНИЕ |

- ▶ Не отключайте кабель USB или кабель питания переменного тока в процессе записи, поскольку это может привести к повреждению файла.
- ▶ Файл WMA/MP2/AC3 можно только скопировать (не записать).
- ▶ Если в процессе записи отсоединить устройство USB, основное устройство будет отключено и записанный файл будет невозможно удалить. В этом случае подсоедините устройство USB к компьютеру и сначала сделайте резервную копию данных устройства USB на компьютере, а затем отформатируйте устройство USB.
- ▶ Когда памяти устройства USB недостаточно, отобразится надпись NOT ENOUGH MEMORY.
- ▶ Запись будет работать, если устройство USB или жесткий диск отформатированы в файловой системе FAT. (Файловая система NTFS не поддерживается.)
- ▶ При использовании функции быстрого поиска на компакт-диске запись с компакт-диска будет невозможна.
- ▶ Иногда для записи требуется больше времени, чем при использовании других устройств USB.
- ▶ В режиме программирования функцию записи с компакт-диска использовать нельзя.
- ▶ Для эквалайзера автоматически устанавливается значение "OFF (ВЫКЛ.)" и он становится недоступен во время записи компакт-диска.
- ▶ Для функции GIGA SOUND (МОЩНЫЙ ЗВУК) автоматически устанавливается значение "OFF (ВЫКЛ.)" и она становится недоступна во время записи компакт-диска.
- ▶ При записи с компакт-диска функция REPEAT недоступна, автоматически включается режим OFF.
- ▶ Если в процессе записи с компакт-диска используется функция MIC (МИКРОФОН), голос с микрофона будет записан.
- ▶ Во время поиска или когда в режиме тюнера недоступны частоты, запись выполнить невозможно.
- ▶ Учтите, что если входной уровень при записи со внешнего источника по каналу AUX и USB завышен, запись может быть выполнена с помехами. В этом случае снизьте уровень громкости внешнего устройства.
- ▶ Максимальное время записи в режиме TUNER/AUX (ТЮНЕР/ДОП. УСТ-ВО) составляет 5 часов.
- ▶ Можно скопировать файлы видео размером до 300 МБ.

Удаление файла/папки

Можно удалить файл/папку на устройстве USB.

1. Выберите файл/папку, который требуется удалить.
2. Нажмите кнопку **DELETE** на основном устройстве.
3. Нажмите кнопку ,  на пульте дистанционного управления или кнопку ,  на основном устройстве, чтобы выбрать **YES**.
4. Нажмите кнопку  на пульте дистанционного управления или кнопку **DELETE** на основном устройстве. Выбранный файл/папка будут удалены.

| ПРИМЕЧАНИЕ |

- ▶ Файловая система NTFS не поддерживается.

Скорость записи

Вы можете выбрать скорость записи до начала записи.

1. Каждый раз при нажатии кнопки **CD REC SPEED** на пульте дистанционного управления скорость записи будет изменяться в следующем порядке:
RECORD SPD X 1 → RECORD SPD X 3

| ПРИМЕЧАНИЕ |

- ▶ При записи с тонера или внешнего источника нельзя изменить скорость записи.
- ▶ При выборе параметра RECORD SPD X 3, звук не будет выводиться.
- ▶ Подключив микрофон, можно выбрать только один режим записи: RECORD SPD X 1.
- ▶ Если отключить микрофон во время записи, запись остановится и не возобновится даже после его повторного подключения.

Основные функции

Использование технологии Bluetooth

Устройство Bluetooth можно использовать для воспроизведения музыки с высококачественным стереозвучанием без проводов.

Что такое Bluetooth?

Bluetooth - это технология, которая позволяет Bluetooth-совместимым устройствам легко взаимодействовать друг с другом с помощью беспроводного соединения на коротком расстоянии.

- Устройство Bluetooth может создавать помехи или приводить к неправильной работе в зависимости от условий использования, например:
 - Касание пользователем приемной или передающей системы устройства Bluetooth или основного устройства.
 - Отклонение электрических параметров из-за наличия препятствий для прохождения электромагнитных волн в виде стены, углов или офисных перегородок.
 - Электромагнитные помехи от устройств, работающих в том же частотном диапазоне, включая медицинское оборудование, микроволновые печи и беспроводные сетевые устройства.
- ▶ При сопряжении устройство Bluetooth должно находиться на небольшом расстоянии от компактной мини-системы. Чем больше расстояние между системой и устройством Bluetooth, тем ниже качество связи.
- ▶ Если расстояние превышает диапазон действия устройства Bluetooth, соединение прервется.
- ▶ В местах с плохими условиями приема связь Bluetooth может работать неправильно.
- ▶ Компактная мини-система имеет радиус эффективного приема до 10 метров во всех направлениях при отсутствии препятствий. Если расстояние превысит указанный диапазон, то связь автоматически отключится. Даже в пределах этого диапазона качество звука может ухудшаться из-за таких препятствий, как стены или двери.
- ▶ Во время работы данное беспроводное устройство может вызывать электрические помехи.

Подключение устройства к устройству Bluetooth

Перед подключением убедитесь, что устройство Bluetooth поддерживает функцию Bluetooth-совместимых стереонаушников.

1. Нажмите кнопку **USB/BLUETOOTH** на основном устройстве для отображения индикации **"BT"**.
 - В течение 5 секунд отобразится индикация **"WAIT"**, затем **"READY"**.
2. Выберите меню Bluetooth на устройстве Bluetooth, которое необходимо подключить (см. руководство пользователя устройства Bluetooth)
3. Выберите меню Стереонаушники на устройстве Bluetooth.
 - Отобразится список найденных устройств.
4. Выберите в списке результатов поиска **"[Samsung] MINI XXXXXX"**.
 - После подключения устройства к устройству Bluetooth на переднем дисплее отобразится сообщение **"CONNECTED" → "BT"**, а затем имя подключенного устройства Bluetooth.

5. Воспроизведите музыку на подключенном устройстве.
 - Можно прослушивать музыку, которая воспроизводится на подключенном устройстве Bluetooth, непосредственно через данное устройство.
 - В некоторых моделях в режиме Bluetooth недоступны функции Repeat (Повтор)/Stop (Стоп)/Next (Далее)/Back (Назад).
 - ▶ Устройство поддерживает только данные SBC среднего качества (до 237 кбит/с при 48 кГц) и не поддерживает данные SBC высокого качества (328 кбит/с при 44,1 кГц).
 - ▶ Только одно устройство Bluetooth может быть сопряжено за один раз.
 - ▶ В перечисленных далее случаях компактная мини-система может неправильно осуществлять поиск или соединения:
 - ▶ - При наличии вокруг компактной мини-системы сильного электрического поля.
 - ▶ - При одновременном сопряжении с компактной мини-системой нескольких устройств Bluetooth.
 - ▶ - Если устройство Bluetooth выключено, не установлено или неисправно.
 - ▶ Обратите внимание, что такие устройства, как микроволновая печь, адаптер беспроводной локальной сети, плазменная лампа и газовая плита используют такой же диапазон частот, как и устройство Bluetooth, поэтому они могут стать причиной электрических помех.

Отключение устройства Bluetooth от данного устройства

- Устройство можно отключить от устройства Bluetooth (см. руководство пользователя устройства Bluetooth),
- Устройство будет отключено.
 - После отключения данного устройства от устройства Bluetooth на переднем дисплее появится сообщение **"DISCONNECTED" → "READY"**.



Отключение данного устройства от устройства Bluetooth

1. Нажмите кнопку **USB/BLUETOOTH** на основном устройстве для отображения индикации **"BT"**.
 - За исключением отключения через функцию преобразования, подключенное устройство Bluetooth в течение некоторого времени будет ожидать ответа от системы домашнего кинотеатра, а затем соединение будет прервано. (время отключения может отличаться в зависимости от устройства Bluetooth).
 - Подключенное в настоящий момент устройство будет отключено.
- ▶ В режиме подключения Bluetooth соединение Bluetooth будет утрачено, если расстояние между устройством и устройством (33 фт./10 метров). Если расстояние снова вернется в допустимый диапазон или в случае перезапуска устройства Bluetooth, соединение Bluetooth может быть восстановлено.
- ▶ Если устройство Bluetooth вернется в допустимый диапазон, можно переустановить сопряжение с устройством Bluetooth.
- ▶ С некоторыми устройствами Bluetooth некоторые функции могут работать неправильно.
- ▶ Если выбран режим Bluetooth, а устройство отсутствует более 25 минут, питание автоматически отключится.

Дополнительная информация

Основные неисправности и их устранение

Если ваша система не работает должным образом, обратитесь к приведенной ниже таблице. Если возникшая у вас проблема не указана в таблице или если приведенные в таблице инструкции не помогли, выключите систему, отсоедините ее сетевой шнур от розетки и обратитесь к ближайшему авторизованному дилеру или в сервисный центр компании Samsung Electronics.

Проблема	Проверка/устранение проблемы
Лоток для диска не открывается.	<ul style="list-style-type: none">• Надежно ли вставлена вилка сетевого шнура в розетку?• Выключите систему, а затем вновь включите ее.
Воспроизведение не начинается.	<ul style="list-style-type: none">• Проверьте региональный номер DVD. DVD-диски, купленные за границей, могут не воспроизводиться.• Диски CD-ROM и DVD-ROM не воспроизводятся на данном устройстве.• Проверьте возрастную категорию.
Воспроизведение не начинается сразу же после того, как вы нажали кнопку ВОСПРОИЗВЕДЕНИЕ/ПАУЗА.	<ul style="list-style-type: none">• Проверьте, нет ли на диске царапин и не деформирован ли он.• Протрите диск, чтобы удалить с него загрязнения.
Звук не воспроизводится.	<ul style="list-style-type: none">• Звук не слышен в режимах ускоренного, замедленного и покадрового воспроизведения.• Правильно ли подсоединены громкоговорители? Правильно ли выполнена настройка конфигурации громкоговорителей вашей акустической системы?• Нет ли на диске серьезных повреждений?
Пульт дистанционного управления не работает.	<ul style="list-style-type: none">• Пользуетесь ли вы пультом дистанционного управления на допустимом расстоянии от системы и под допустимым углом к ней?• Не разрядились ли батареи в пульте дистанционного управления?
<ul style="list-style-type: none">• Диск вращается, но изображение не появляется.• Плохое качество изображения и изображение дрожит.	<ul style="list-style-type: none">• Включен ли ваш телевизор?• Правильно ли подсоединены кабели для видеосигнала?• Нет ли на диске загрязнений и не поврежден ли он?• Может оказаться невозможным воспроизвести некоторые диски из-за плохого качества их изготовления.
Функции выбора языка звукового сопровождения или субтитров не работают.	<ul style="list-style-type: none">• Нельзя настроить язык и субтитры, если на диске нет функции настроек языка и субтитров.
Экран меню не отображается, даже если выбрана функция меню.	<ul style="list-style-type: none">• Имеется ли меню на этом диске?
Невозможно изменить формат кадра воспроизводимого изображения.	<ul style="list-style-type: none">• Вы можете просматривать DVD-диски, на которых изображение записано с форматом кадра 16:9, в режимах 16:9 широкоформат, 4:3 LETTER BOX или 4:3 весь экран, но диски, на которых изображение записано с форматом кадра 4:3, могут просматриваться только с форматом кадра 4:3. Посмотрите информацию о диске на его коробке, и затем выберите подходящий формат кадра.
<ul style="list-style-type: none">• Устройство не работает. (Пример: отключилось питание, клавиша на передней панели не функционирует или слышен необычный шум).• Устройство не работает должным образом.	<ul style="list-style-type: none">• Если на дисплее главного устройства отображается сообщение "NO DISC", на пульте ДУ нажмите и удерживайте кнопку  в течение 5 секунд. <p>При использовании этой функции стираются все сделанные вами настройки. Не пользуйтесь этой функцией без необходимости.</p>
Вы забыли пароль для установки возрастной категории.	<ul style="list-style-type: none">• Если на дисплее главного устройства отображается сообщение "NO DISC", на пульте ДУ нажмите и удерживайте кнопку  в течение 5 секунд. "На дисплее появится INIT" и для всех настроек будут установлены параметры по умолчанию. Затем нажмите кнопку POWER. <p>При использовании этой функции стираются все сделанные вами настройки. Не пользуйтесь этой функцией без необходимости.</p>
Вы не можете принимать радиопередачи.	<ul style="list-style-type: none">• Правильно ли подсоединена антенна?• Если принимаемый комнатной антенной сигнал слишком слабый, установите наружную FM-антенну в месте, где обеспечивается хороший прием.

Дополнительная информация

Минисистема - устройство, предназначенное для прослушивания аудиокомпозиций и просмотра видеофильмов, записанных на CD/DVD-дисках.

Технические характеристики

Общие сведения	Вес	2.3 кг
	Размеры	203 (Ш) x 306 (В) x 256.5 (Г) мм
	Рабочая температура окружающей среды	+5°C~+35°C
	Диапазон относительной влажности	10 % - 75 %
FM-тюнер	Соотношение сигнал/шум	55 дБ
	Предельная чувствительность	12 дБ
	Общие гармонические искажения	0.6 %
Компакт-диск	DVD (Универсальный цифровой диск)	Скорость чтения: 3,49 ~ 4,06 м/сек. Приблизительное время воспроизведения (односторонний однослойный диск): 135 мин.
	CD: 12 см (КОМПАКТ ДИСК)	Скорость чтения: 4,8 ~ 5,6 м/сек. Макс. время воспроизведения: 74 мин.
Видео/Аудио	Компонентный видеосигнал	Y: 1,0 Вп-п (на нагрузке 75 Ω)
		Pr: 0,70 Вп-п (на нагрузке 75 Ω) Pb: 0,70 Вп-п (на нагрузке 75 Ω)
Усилитель		MX-F630DB- 220 Вт (MAX)
	Выход фронтального громкоговорителя	110 W/CH (4 Ω/100 Hz)
		MX-F730DB- 550 Вт (MAX)
	Выход фронтального громкоговорителя	275 W/CH (4 Ω/100 Hz)
	Диапазон воспроизводимых частот	20 Гц~20 КГц
	Соотношение сигнал/шум	80 дБ
	Разделение каналов	65 дБ
Чувствительность входа	(AUX) 800 мВ	

*: Номинальные технические характеристики

- Samsung Electronics Co., Ltd сохраняет за собой право изменять технические характеристики без предварительного уведомления.
- Масса и габаритные размеры являются приблизительными.
- Конструкция и характеристики устройства могут изменяться без предварительного уведомления.
- Характеристики источника питания и данные о потреблении электроэнергии указаны на наклейке на корпусе устройства.

EAC

- Импортер: ООО «Самсунг Электроникс Рус Компани»
125009, г. Москва, ул. Воздвиженка 10
- Изготовитель: «Самсунг Электроникс Ко., Лтд.»
(Мэтан-донг) 129, Самсунг-ро, Енгтонг-гу, г. Сувон, Кёнги-до, Республика Корея
- Страна производства(зависит от модели)
: Произведено в Индонезии / Произведено в Китае

Связывайтесь с SAMSUNG по всему миру

Если у вас есть предложения или вопросы по продуктам Samsung, связывайтесь с информационным центром Samsung.

Area	Contact Centre ☎	Web Site
Russia	8-800-555-55-55	www.samsung.com
Georgia	8-800-555-555	www.samsung.com
Armenia	0-800-05-555	www.samsung.com
Azerbaijan	088-55-55-555	www.samsung.com
Kazakhstan	8-10-800-500-55-500 (GSM: 7799)	www.samsung.com
Uzbekistan	8-10-800-500-55-500	www.samsung.com
Kyrgyzstan	00-800-500-55-500	www.samsung.com
Tadjikistan	8-10-800-500-55-500	www.samsung.com
Mongolia	'+7-800-555-55-55	www.samsung.com
Ukraine	0-800-502-000	www.samsung.com/ua (Ukrainian) www.samsung.com/ua_ru (Russian)
Belarus	810-800-500-55-500	www.samsung.com
Moldova	0-800614-40	www.samsung.com



Дата выпуска

Правильная утилизация батарей данного устройства



(Действует во всех странах Европейского союза и других странах Европы, принявших систему отдельного возврата батарей.)

Подобная маркировка на батарее, руководстве или упаковке свидетельствует о том, что батареи данного устройства в конце срока его использования нельзя утилизировать с другими бытовыми отходами. Символы химических элементов Hg, Cd или Pb в маркировке указывают на то, что в батарее содержится ртуть, кадмий или свинец в концентрации, превышающей уровни, установленные директивой ЕС 2006/66. В случае нарушения требований по утилизации эти вещества могут нанести вред здоровью людей или окружающей среде.

Для защиты природных ресурсов и в целях повторного использования материалов, не выбрасывайте батареи с другими бытовыми отходами, а утилизируйте их в соответствии с правилами местной системы возврата батарей.

Правильная утилизация данного изделия (утилизация электрического и электронного оборудования)



(Применяется в странах Европейского Союза и других странах Европы, в которых существует система разделения отходов)

Такая маркировка на устройстве, аксессуарах или руководстве указывает на то, что по истечении срока службы устройство и электронные аксессуары (например, зарядное устройство, головная гарнитура, кабель USB) вместе с другими предметами домашнего обихода не следует выбрасывать. Чтобы предотвратить возможное вредное воздействие неконтролируемой утилизации отходов на окружающую среду или здоровье человека, отделите эти изделия от остальных отходов для соответствующей переработки и повторного использования в качестве сырья.

За подробной информацией о месте и способе экологически безопасной утилизации бытовым потребителям следует обращаться к продавцу данного изделия или в органы местного самоуправления.

Корпоративным пользователям следует обратиться к поставщику и уточнить условия договора о покупке. Подобные изделия и электронные принадлежности не следует утилизировать вместе с другими производственными отходами.