



Thinking of you
Electrolux



ENG2793AOW

PL CHŁODZIARKO- ZAMRAZARKA	INSTRUKCJA OBSŁUGI	2
RU ХОЛОДИЛЬНИК- МОРОЗИЛЬНИК	ИНСТРУКЦИЯ ПО ЭКСПЛУАТАЦИИ	25
SK CHLADNIČKA S MRAZNICKOU	NAVOD NA POUŽÍVANIE	50
SL HLADILNIK Z ZAMRZOVALNIKOM	NAVODILA ZA UPORABO	72

SPIS TREŚCI

INFORMACJE DOTYCZĄCE BEZPIECZEŃSTWA	3
PANEL STEROWANIA	6
CODZIENNA EKSPLOATACJA	9
PRZYDATNE RADY I WSKAZÓWKI	14
KONSERWACJA I CZYSZCZENIE	16
CO ZROBIĆ, GDY...	18
INSTALACJA	20
HAŁAS/GŁOŚNA PRACA	22
DANE TECHNICZNE	23
OCHRONA ŚRODOWISKA	24

Z MYŚLĄ O TOBIE

Dziękujemy za zakup urządzenia Electrolux. Jest ono owocem dziesięcioleci doświadczeń i innowacji. To pomysłowe i stylowe urządzenie zaprojektowano z myślą o Tobie. Używając je masz zawsze pewność uzyskania wspaniałych efektów.

Wiതamy w świecie marki Electrolux!

Odwiedź naszą witrynę internetową, aby uzyskać:



Wskazówki dotyczące użytkowania, broszury, pomoc w rozwiązywaniu problemów oraz informacje dotyczące serwisu:
www.electrolux.com



Zarejestruj swój produkt, aby uprościć jego obsługę serwisową:
www.electrolux.com/productregistration



Kupuj akcesoria, materiały eksploatacyjne i oryginalne części zamienne do swojego urządzenia:
www.electrolux.com/shop

OBSŁUGA KLIENTA

Zalecamy stosowanie oryginalnych części zamiennych.

Kontaktując się z serwisem, należy przygotować poniższe dane.

Informacje można znaleźć na tabliczce znamionowej. Model, numer produktu, numer seryjny.



Ostrzeżenie/przestroga – informacje dotyczące bezpieczeństwa.



Informacje i wskazówki ogólne



Informacje dot. ochrony środowiska

Producent zastrzega sobie możliwość wprowadzenia zmian bez wcześniejszego powiadomienia.



INFORMACJE DOTYCZĄCE BEZPIECZEŃSTWA

W celu zapewnienia bezpieczeństwa użytkownika i bezawaryjnej pracy urządzenia przed instalacją i pierwszym użyciem należy uważnie przeczytać instrukcję obsługi, zwracając szczególną uwagę na wskazówki oraz ostrzeżenia. Wszyscy użytkownicy urządzenia powinni poznać zasady jego bezpiecznej obsługi. Pozwoli to uniknąć niepotrzebnych pomyłek i wypadków. Prosimy o zachowanie instrukcji obsługi przez cały czas używania urządzenia oraz przekazanie jej kolejnemu użytkownikowi w razie odstąpienia lub sprzedaży urządzenia.

W celu uniknięcia szkód na zdrowiu i życiu osób oraz szkód materialnych należy przestrzegać środków ostrożności podanych w niniejszej instrukcji obsługi, gdyż producent nie jest odpowiedzialny za szkody spowodowane wskutek ich nieprzestrzegania.

BEZPIECZEŃSTWO DZIECI I OSÓB UPOŚLEDZONYCH

- Niniejsze urządzenie nie jest przeznaczone do użytku przez osoby (w tym dzieci) o ograniczonych zdolnościach fizycznych, sensorycznych czy umysłowych, a także nieposiadające wiedzy lub doświadczenia w użytkowaniu tego typu urządzeń, chyba, że będą one nadzorowane lub zostaną poinstruowane na temat korzystania z tego urządzenia przez osobę odpowiedzialną za ich bezpieczeństwo.

Dzieci należy pilnować, aby mieć pewność, że nie bawią się urządzeniem.

- Opakowanie należy przechowywać w miejscu niedostępnym dla dzieci. Istnieje ryzyko uduszenia.
- W przypadku utylizacji urządzenia należy wyjąć wtyczkę z gniazdka, odciąć przewód zasilający (jak najbliżej urządzenia) i odkręcić drzwi, aby uchronić bawiące się dzieci przed porażeniem prądem lub przed zamknięciem się w środku urządzenia.
- Jeśli to urządzenie zawierające magnetyczne uszczelnienie drzwi ma zastąpić urządzenie z blokadą sprężynową (rygłem) w drzwiach lub w pokrywie, przed oddaniem starego urządzenia do utylizacji należy usunąć blokadę. Zapobiegnie to przypadkowemu uwięzieniu dziecka.

OGÓLNE ZASADY BEZPIECZEŃSTWA



OSTRZEŻENIE!

Otworki wentylacyjne w obudowie urządzenia lub w zabudowie nie mogą być zakryte ani zanieczyszczone.

- Urządzenie jest przeznaczone do przechowywania żywności i/lub napojów w zwykłych warunkach domowych, tak jak to opisano w niniejszej instrukcji obsługi.
- Do przyspieszenia procesu rozmrażania nie wolno używać urządzeń mechanicznych ani żadnych innych sztucznych metod.
- Nie należy stosować innych urządzeń elektrycznych (np. maszynek do lodów) wewnątrz urządzeń chłodniczych, o ile nie zostały one dopuszczone do tego celu przez producenta.
- Należy zachować ostrożność, aby nie uszkodzić układu chłodniczego.
- W układzie chłodniczym urządzenia znajduje się czynnik chłodniczy izobutan (R600a), który jest ekologicznym gazem naturalnym (jednak jest łatwopalny).

Należy upewnić się, że podczas transportu i instalacji urządzenia nie zostały uszkodzone żadne elementy układu chłodniczego.

Jeśli układ chłodniczy został uszkodzony, należy:

- uniknąć otwartego płomienia oraz innych źródeł zapłonu;
- dokładnie przewietrzyć pomieszczenie, w którym znajduje się urządzenie.
- Ze względów bezpieczeństwa zabrania się dokonywania jakichkolwiek modyfikacji lub zmian konstrukcyjnych w urządzeniu. Jakiegokolwiek uszkodzenia przewodu zasilającego mogą spowodować zwarcie, pożar i/lub porażenie prądem.



OSTRZEŻENIE!

Aby można było uniknąć niebezpieczeństwa, wymiany elementów elektrycznych (przewód zasilający, wtyczka, sprężarka) może dokonać wyłącznie technik autoryzowanego serwisu lub osoba o odpowiednich kwalifikacjach.

- Nie wolno przedłużać przewodu zasilającego.

2. Należy upewnić się, że tylna ścianka urządzenia nie przygniotła ani nie uszkodziła wtyczki przewodu zasilającego. Przygnieciona lub uszkodzona wtyczka może się przegrzewać i spowodować pożar.
 3. Należy zapewnić dostęp do wtyczki przewodu zasilającego urządzenia.
 4. Nie ciągnąć za przewód zasilający.
 5. Jeżeli gniazdo elektryczne jest obluzowane, nie wolno wkładać do niego wtyczki przewodu zasilającego. Występuje zagrożenie pożarem lub porażeniem prądem.
 6. Nie wolno używać urządzenia bez klosza żarówki (jeśli występuje) oświetlenia wnętrza.
- Urządzenie jest ciężkie. Należy zachować ostrożność podczas jego przenoszenia.
 - Nie wolno wyjmować ani dotykać przedmiotów w komorze zamrażarki wilgotnymi/mokrymi rękoma, ponieważ może to spowodować uszkodzenie skóry lub odmrożenie.
 - Nie należy wystawiać urządzenia na bezpośrednie działanie promieni słonecznych.
 - Do oświetlenia urządzenia zastosowano specjalne żarówki (jeśli występują) przeznaczone wyłącznie do urządzeń domowych. Nie nadają się one do oświetlania pomieszczeń domowych.

CODZIENNA EKSPLOATACJA

- Nie wolno stawiać gorących naczyń na plastikowych elementach urządzenia.
- Nie wolno przechowywać łatwopalnych gazów ani płynów w urządzeniu, ponieważ mogą spowodować wybuch.
- Nie wolno umieszczać żywności bezpośrednio przy otworze wentylacyjnym na tylnej ścianie. (Jeśli urządzenie jest odszraniane automatycznie)
- Mrożonek nie wolno ponownie zamrażać po rozmrożeniu.
- Zapakowaną zamrożoną żywność należy przechowywać zgodnie z instrukcjami jej producenta.
- Należy ściśle stosować się do wskazówek dotyczących przechowywania podanych przez producenta urządzenia. Patrz odpowiednie instrukcje.
- W zamrażarce nie należy przechowywać napojów gazowanych, ponieważ duże ciśnienie

w pojemniku może spowodować ich eksplozję i w rezultacie uszkodzenie urządzenia.

- Lody na patyku mogą być przyczyną odmrożeń w przypadku konsumpcji bezpośrednio po ich wyjęciu z zamrażarki.

KONSERWACJA I CZYSZCZENIE

- Przed przeprowadzeniem konserwacji należy wyłączyć urządzenie i wyjąć wtyczkę przewodu zasilającego z gniazdka.
- Nie wolno czyścić urządzenia metalowymi przedmiotami.
- Nie wolno używać ostrych przedmiotów do usuwania szronu z urządzenia. Należy stosować plastikową skrobaczkę.
- Należy regularnie sprawdzać otwór odpływowy skroplin w chłodziarce. W razie konieczności należy go wyczyścić. Jeżeli otwór odpływowy jest zablokowany, woda zacznie się zbierać na dnie chłodziarki.

INSTALACJA



Podłączenie elektryczne urządzenia należy wykonać zgodnie z wskazówkami podanymi w odpowiednich rozdziałach.

- Rozpakować urządzenie i sprawdzić, czy nie jest w żaden sposób uszkodzone. Nie wolno podłączać urządzenia, jeśli jest uszkodzone. Ewentualne uszkodzenia należy natychmiast zgłosić sprzedawcy. W tym przypadku należy zachować opakowanie.
- Zaleca się odczekanie co najmniej czterech godzin przed podłączeniem urządzenia, aby olej mógł spłynąć z powrotem do sprężarki.
- Należy zapewnić odpowiednią wentylację ze wszystkich stron urządzenia. Nieodpowiednia wentylacja prowadzi do jego przegrzewania. Aby uzyskać wystarczającą wentylację, należy postępować zgodnie z wskazówkami dotyczącymi instalacji.
- W razie możliwości tylną ściankę urządzenia należy ustawić od ściany, aby uniknąć dotykania lub chwytania za ciepłe elementy (sprężarka, skraplacz) i zapobiec ewentualnym oparzeniom.
- Urządzenia nie wolno umieszczać w pobliżu kaloryferów lub kuchenek.
- Należy zadbać o to, aby po instalacji urządzenia możliwy był dostęp do wtyczki sieciowej.
- Urządzenie można podłączyć wyłącznie do instalacji doprowadzającej wodę pitną (jeśli

przewidziane jest podłączenie do sieci wodociągowej).

SERWIS

- Wszelkie prace elektryczne związane z serwisowaniem urządzenia powinny być przeprowadzone przez wykwalifikowanego elektryka lub inną kompetentną osobę.
- Naprawy tego produktu muszą być wykonywane w autoryzowanym punkcie serwisowym. Należy stosować wyłącznie oryginalne części zamienne.

OCHRONA ŚRODOWISKA



W obiegu czynnika chłodniczego ani w materiałach izolacyjnych urządzenia nie ma gazów szkodliwych dla warstwy ozonowej. Urządzenia nie należy wyrzucać wraz z odpadami komunalnymi i śmieciami. Pianka izolacyjna zawiera łatwopalne gazy: urządzenie należy utylizować zgodnie z obowiązującymi przepisami, które można uzyskać od władz lokalnych. Należy unikać uszkodzenia układu chłodniczego, szczególnie z tyłu przy wymienniku ciepła. Materiały zastosowane w urządzeniu, które są oznaczone symbolem , nadają się do ponownego przetworzenia.

PANEL STEROWANIA

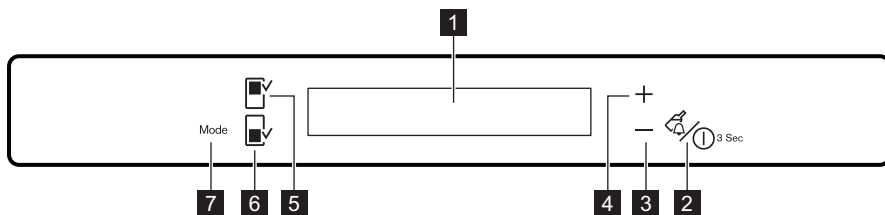

- 1** Wyświetlacz
- 2** Przycisk Drink Chill i przycisk ON/OFF
- 3** Przycisk obniżania temperatury
- 4** Przycisk podwyższania temperatury
- 5** Przycisk komory chłodziarki
- 6** Przycisk komory zamrażarki

- 7** Przycisk Mode
Można zmienić zdefiniowany dźwięk przycisków na głośniejszy poprzez jednoczesne naciśnięcie i przytrzymanie przez kilka sekund przycisku Mode oraz przycisku obniżania temperatury. Zmianę tę można cofnąć.

WYŚWIETLACZ

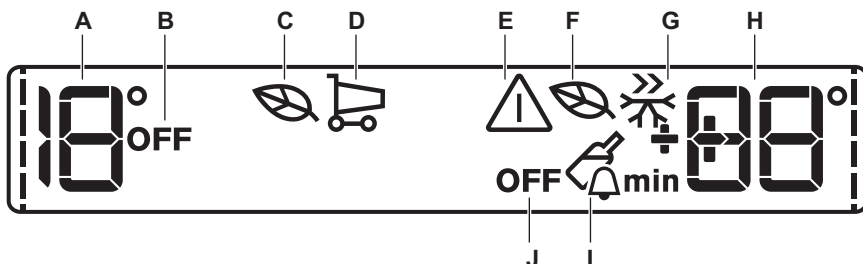

- A) Wskaźnik temperatury chłodziarki
- B) Wskaźnik wyłączenia chłodziarki
- C) Tryb Eko chłodziarki
- D) ShoppingMode
- E) Wskaźnik alarmu
- F) Tryb Eko zamrażarki
- G) Tryb FastFreeze
- H) Wskaźnik temperatury zamrażarki
- I) Tryb DrinksChill
- J) Wskaźnik wyłączenia zamrażarki

1. Włożyć wtyczkę przewodu zasilającego do gniazdka elektrycznego.
2. Wskaźniki temperatury wskazują ustawioną domyślną temperaturę.

Jeśli na wyświetlaczu widoczne jest wskazanie DEMO, urządzenie działa w trybie demo: patrz rozdział „RÓZWIĄZYWANIE PROBLEMÓW”. Aby wybrać ustawienie innej temperatury, należy zapoznać się z rozdziałem „Regulacja temperatury”.

WYŁĄCZANIE CHŁODZIARKI

Aby wyłączyć chłodziarkę:

1. Nacisnąć przycisk Fridge Compartment i przytrzymać przez kilka sekund.
2. Zostanie wyświetlony wskaźnik wyłączenia chłodziarki OFF.

i Po dokonaniu wyboru komory chłodziarki lub zamrażarki włączy się animacja



Po dokonaniu wyboru temperatury animacja będzie migać przez kilka minut.

WŁĄCZANIE URZĄDZENIA

Aby włączyć urządzenie, należy:

WŁĄCZANIE CHŁODZIARKI

Aby włączyć chłodziarkę:

1. Nacisnąć przycisk Fridge Compartment.
Wskaźnik wyłączenia chłodziarki OFF wyłączy się.

Aby wybrać ustawienie innej temperatury, należy zapoznać się z rozdziałem „Regulacja temperatury”.

WYŁĄCZANIE ZAMRAŻARKI

Aby wyłączyć zamrażarkę:

1. Nacisnąć przycisk Freezer Compartment i przytrzymać przez kilka sekund.
2. Zostanie wyświetlony wskaźnik wyłączenia zamrażarki OFF.

WŁĄCZANIE ZAMRAŻARKI

Aby włączyć zamrażarkę, należy wykonać następujące czynności:

1. Nacisnąć przycisk komory zamrażarki.
2. Po kilku sekundach może zostać wyemitowany sygnał dźwiękowy alarmu.

Informacje na temat wyłączenia alarmu znajdują się w rozdziale „Alarm wysokiej temperatury”.

3. Wskaźnik wyłączenia zamrażarki OFF wyłączy się.

Aby wybrać ustawienie innej temperatury, należy zapoznać się z rozdziałem „Regulacja temperatury”.

WYŁĄCZANIE

Aby wyłączyć urządzenie, należy wykonać następujące czynności:

1. Nacisnąć przycisk ON/OFF urządzenia i przytrzymać przez 3 sekund.
2. Wyświetlacz wyłączy się.
3. Aby odłączyć urządzenie od zasilania, należy wyjąć wtyczkę elektryczną z gniazda zasilającego.

REGULACJA TEMPERATURY

Wybrać komorę chłodziarki lub zamrażarki.

Nacisnąć przycisk regulacji temperatury, aby ustawić temperaturę.

Domyślne ustawienia temperatury:

- +4°C w komorze chłodziarki
- -18°C w komorze zamrażarki

Wskaźniki temperatury wskazują ustawione temperatury.

Ustawiona temperatura zostanie osiągnięta w ciągu 24 godzin.



W przypadku awarii zasilania ustawiona temperatura pozostaje zapisana w pamięci.

TRYB ECOMODE KOMORY CHŁODZIARKI I KOMORY ZAMRAŻARKI

Aby zapewnić optymalne warunki przechowywania żywności, należy wybrać tryb EcoMode.

Aby włączyć funkcję, należy:

1. Wybrać komorę chłodziarki lub zamrażarki.
2. Nacisnąć kilkakrotnie przycisk Mode, aż pojawi się odpowiednia ikona.

Wskaźnik EcoMode będzie migał przez kilka sekund.

Wskaźnik temperatury wskaże ustawioną temperaturę:

- dla chłodziarki: +4°C
- dla zamrażarki: -18°C

3. Zostanie wyświetlony wskaźnik EcoMode.

Aby wyłączyć funkcję, należy:

1. Wybrać komorę chłodziarki lub zamrażarki.
2. Naciskać przycisk Mode, aż zacznie migać wskaźnik EcoMode.
3. Wskaźnik EcoMode wyłączy się.



Funkcja wyłącza się po wybraniu innego ustawienia temperatury.

SHOPPINGMODE

Jeżeli występuje konieczność przechowania większej ilości ciepłych produktów spożywczych, na przykład po dokonaniu zakupów, zaleca się uruchomienie funkcji ShoppingMode w celu szybszego schłodzenia tych produktów bez podwyższenia temperatury żywności już przechowywanej w chłodziarce.

Aby włączyć funkcję, należy:

1. Nacisnąć kilkakrotnie przycisk Mode, aż pojawi się odpowiednia ikona.

Wskaźnik ShoppingMode będzie migał przez kilka sekund.

ShoppingMode wyłącza się automatycznie po około 6 godzinach.

Aby wyłączyć funkcję przed jej automatycznym wyłączeniem:

1. Naciskać przycisk Mode, aż zacznie migać wskaźnik ShoppingMode.
2. Wskaźnik ShoppingMode wyłączy się.



Funkcja wyłącza się po wybraniu innej ustawienia temperatury w chłodziarni.

TRYB FASTFREEZE

Aby włączyć funkcję, należy:

1. Wybrać komorę zamrażarki.
2. Nacisnąć kilkakrotnie przycisk Mode, aż pojawi się odpowiednia ikona.
Wskaźnik FastFreeze miga przez kilka sekund.

Funkcja wyłącza się automatycznie po 52 godzinach.

Aby wyłączyć funkcję przed jej automatycznym wyłączeniem:

1. Wybrać komorę zamrażarki.
2. Naciskać przycisk Mode, aż zacznie migać wskaźnik FastFreeze.
3. Wskaźnik FastFreeze wyłączy się.



Funkcja wyłącza się po wybraniu innej temperatury zamrażarki.

TRYB DRINKSCHILL

Tryb DrinksChill, umożliwiający ustawienie alarmu dźwiękowego, jest przydatny np. w przypadku konieczności schładzania przez określony czas jakiegoś produktu lub przypomnienia, że w zamrażarce znajdują się butelki umieszczone tam w celu szybkiego schłodzenia.
Aby włączyć funkcję, należy:

1. Nacisnąć przycisk DrinkChill .
Pojawi się wskaźnik DrinksChill.
Minutnik wskaże ustawioną wartość (30 minut).
2. Nacisnąć przycisk obniżania lub podwyższania temperatury, aby zmienić ustawienie minutnika w zakresie od 1 do 90 minut.
3. Wskazanie minutnika zacznie migać (min).
Po zakończeniu odliczania wskaźnik DrinksChill zacznie migać i zostanie wyemitowany dźwiękowy sygnał alarmowy:

1. Wyjąć napoje przechowywane w komorze zamrażarki.
2. Nacisnąć przycisk DrinkChill, aby wyłączyć sygnał dźwiękowy i zakończyć działanie funkcji.

Funkcję można wyłączyć w dowolnej chwili przed zakończeniem odliczania:

1. Nacisnąć przycisk DrinkChill.
2. Wskaźnik DrinksChill wyłączy się.
W dowolnej chwili podczas odliczania można zmienić ustawiony czas poprzez naciśnięcie przycisku obniżania temperatury oraz przycisku podwyższania temperatury.

ALARM WYSOKIEJ TEMPERATURY

Wzrost temperatury w komorze zamrażarki (spowodowany, na przykład, awarią zasilania) jest sygnalizowany poprzez:

- miganie wskaźników alarmu i temperatury zamrażarki
- dźwięk alarmowy.

Anulowanie alarmu:

1. Nacisnąć dowolny przycisk.
2. Sygnał dźwiękowy wyłączy się.
3. Wskaźnik temperatury zamrażarki przez kilka sekund wskazuje najwyższą odnotowaną temperaturę. Następnie ponownie wskazuje ustawioną temperaturę.
4. Wskaźnik alarmu miga aż do chwili przywrócenia normalnych warunków.

Gdy normalne warunki przechowywania zostaną przywrócone, wskaźnik alarmu zgaśnie.

ALARM OTWARTYCH DRZWI

Jeśli drzwi urządzenia pozostają otwarte przez kilka minut, włącza się alarm dźwiękowy. Alarm otwartych drzwi jest sygnalizowany przez:

- migający wskaźnik alarmu,
- sygnał dźwiękowy.

Po przywróceniu normalnych warunków (zamknięte drzwi), alarm wyłączy się.
Podczas działania alarmu sygnał dźwiękowy można wyłączyć naciskając dowolny przycisk.

CODZIENNA EKSPLOATACJA

CZYSZCZENIE WNĘTRZA

Aby usunąć zapach nowego urządzenia przed pierwszym uruchomieniem należy wymyć jego wnętrze i znajdujące się w nim akcesoria letnią wodą z łagodnym mydłem, a następnie dokładnie je osuszyć.



Nie należy stosować silnych detergentów ani materiałów ściernych, ponieważ mogłyby to spowodować uszkodzenie powierzchni urządzenia.



Jeśli na wyświetlaczu widoczne jest wskazanie DEMO, urządzenie działa w trybie demo: patrz rozdział „RÓZWIĄZYWANIE PROBLEMÓW”.

ZAMRAŻANIE ŚWIEŻEJ ŻYWNOSCI

Komorza zamrażarki jest przeznaczona do długotrwałego przechowywania mrozonek, głęboko zamrożonej żywności oraz do zamrażania świeżej żywności.

W celu zamrożenia świeżej żywności należy włączyć funkcję Fast Freeze co najmniej 24 godziny przed umieszczeniem żywności przeznaczonej do zamrożenia w komorze zamrażarki.

Umieścić świeżą żywność do zamrożenia w komorze Fast Freeze, ponieważ jest to najchłodniejsza część urządzenia.

Informację o maksymalnej ilości żywności, jaką można zamrozić w ciągu 24 godzin, podano na **tabliczce znamionowej** umieszczonej wewnątrz urządzenia.

Proces zamrażania trwa 24 godziny: w tym czasie nie wolno wkładać kolejnej partii żywności przeznaczonej do zamrożenia.



Kiedy używać funkcji Fast Freeze:

około 6 godzin przed	włożeniem małych ilości świeżej żywności (około 5 kg)
około 24 godzin przed	włożeniem maksymalnej ilości żywności (patrz tabliczka znamionowa)
nie ma konieczności	wkładanie zamrożonej żywności
nie ma konieczności	wkładanie małych ilości świeżej żywności (maksimum 2 kg dziennie)

PRZECHOWYWANIE ZAMROŻONEJ ŻYWNOSCI

W przypadku pierwszego uruchomienia urządzenia lub po okresie jego nieużywania, przed włożeniem żywności do komory zamrażarki należy odczekać co najmniej 2 godziny od włączenia urządzenia przy ustawieniu wyższej mocy chłodzenia.



Jeżeli dojdzie do przypadkowego rozmrożenia żywności, spowodowanego na przykład brakiem zasilania przez okres czasu dłuższy niż podany w parametrach technicznych w punkcie "Czas utrzymywania temperatury bez zasilania", należy szybko skosztować rozmrożoną żywność lub niezwłocznie poddać ją obróbce termicznej, po czym ponownie zamrozić (po ostudzeniu).

WYTWARZANIE KOSTEK LODU

Urządzenie jest wyposażone w jedną lub więcej tacek do wytwarzania kostek lodu. Napełnić tacki wodą, a następnie umieścić w komorze zamrażarki.



Do wyjmowania tacek z zamrażarki nie należy używać metalowych narzędzi.

AKUMULATORY ZIMNA

Zamrażarka posiada co najmniej jeden akumulator zimna, który wydłuża czas przechowywania w razie awarii lub braku zasilania.

ROZMRAŻANIE

Głęboko zamrożoną żywność lub mrożonki należy przed użyciem rozmrozić w komorze chł-

dziarki lub w temperaturze pokojowej, zależnie od czasu przeznaczanego na tę operację. Małe kawałki można gotować w stanie zamrożonym, od razu po wyjęciu z zamrażarki. W takim przypadku gotowanie potrwa jednak dłużej.

ZMIANA POŁOŻENIA PÓLEK

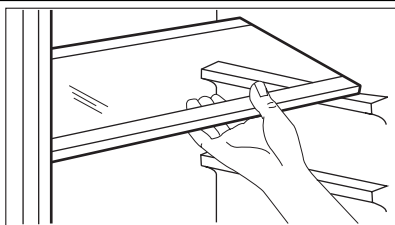

Ściany komory chłodziarki wyposażono w kilka przewodnic umożliwiających umieszczenie półek zgodnie z aktualnymi potrzebami. Aby lepiej wykorzystać miejsce, przednią część dzielonej półki można położyć na jej tylnej części.

ROZMIESZCZANIE PÓLEK NA DRZWIACH

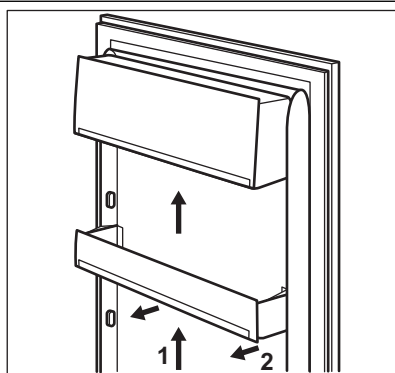

Aby umożliwić przechowywanie artykułów spożywczych w opakowaniach o różnej wielkości, półki w drzwiach można umieszczać na różnych wysokościach.

Aby zmienić ustawienie, należy: stopniowo wyciągać półkę w kierunku wskazywanym przez strzałki, a następnie umieścić ją w żądanym miejscu.

WĘGLOWY FILTR POWIETRZA

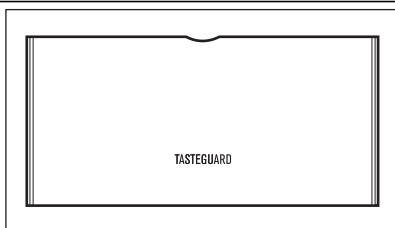

Urządzenie wyposażono w filtr węglowy umieszczony za pokrywą na tylnej ścianie komory chłodziarki.

Filtr oczyszcza powietrze w chłodziarce i komorze NATURAFRESH 0°C z niepożądanych zapachów, zapewniając lepsze warunki przechowywania żywności.



Podczas pracy urządzenia pokrywa filtra powinna być zawsze zamknięta.

KOMORA NATURAFRESH 0°C

W komorze Naturafresh 0°C temperatura jest sterowana automatycznie. Utrzymuje się ona na

stałym poziomie około 0°C – regulacja nie jest wymagana.

Stoła temperatura przechowywania na poziomie około 0°C i wilgotność względna 45-90% zapew-

nią optymalne warunki przechowywania różnych rodzajów żywności.



W związku z tym w komorze Naturafresh 0°C można przechowywać różne rodzaje żywności, które zachowają lepszą jakość trzykrotnie dłużej niż w zwykłych komorach chłodziarki. Dzięki temu można przechowywać więcej świeżej żywności. Smak, stopień świeżości, jakość oraz war-

tości odżywcze (witaminy i minerały) są dobrze zachowane. Warzywa i owoce tracą mniej na wadze. Żywność zachowuje wyższy stopień wartości odżywczej.



Komora Naturafresh 0°C nadaje się również do rozmrażania żywności. W takim przypadku rozmrażaną żywność można przechowywać do dwóch dni.

REGULACJA WILGOTNOŚCI

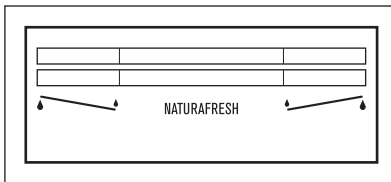







Obie szuflady mogą być używane zgodnie z wymaganymi warunkami przechowywania, przy zachowaniu niezależnego – wyższego lub niższego – poziomu wilgotności.

Każda szuflada ma własną regulację w postaci suwaka na przedniej powierzchni szuflady.

- „Sucho”: niski poziom wilgotności powietrza – do 50% wilgotności względnej. Poziom wilgotności zostanie osiągnięty, gdy oba suwaki są ustawione w tym położeniu , a otwory wentylacyjne są szeroko otwarte.

- „Wilgotno”: wysoki poziom wilgotności względnej – do 90%. Poziom wilgotności zostanie osiągnięty, gdy oba suwaki są ustawione w tym położeniu , a otwory wentylacyjne są zamknięte. Wilgoć jest zatrzymywana w szufladach i nie może się wydostać.

Czas przechowywania w komorze Naturafresh na świeżą żywność

Typ żywności	Ustawienie wilgotności powietrza	Czas przechowywania
Cebula	 „sucho”	do 5 miesięcy
Masło	 „sucho”	do 1 miesiąca
Duże kawałki wieprzowiny	 „sucho”	do 10 dni
Wołowina, dziczyzna, małe kawałki wieprzowiny, drób	 „sucho”	do 7 dni
Sos pomidorowy	 „sucho”	do 4 dni
Ryby, skorupiaki, gotowane produkty mięsne	 „sucho”	do 3 dni
Gotowane owoce morza	 „sucho”	do 2 dni

Typ żywności	Ustawienie wilgotności powietrza	Czas przechowywania
Salata, warzywa Marchew, zioła, brukselka, seler	„wilgotno”	do 1 miesiąca
Karczoch, kalafior, cykorja, sałata lodowa, rozpunka, sałata, por, radicchio	„wilgotno”	do 21 dni
Brokuły, kapusta pekińska, jarmuż, kapusta, rzodkiew	„wilgotno”	do 14 dni
Groszek, kalarepa	„wilgotno”	do 10 dni
Szczypior, rzodkiew, szparagi, szpinak	„wilgotno”	do 7 dni
Owoce ¹⁾ Gruszki, daktyle (świeże), truskawki, brzoskwinie ¹⁾	„wilgotno”	do 1 miesiąca
Śliwki ¹⁾ rabarbar, agrest	„wilgotno”	do 21 dni
Jabłka (odporne na chłód), pigwy	„wilgotno”	do 20 dni
Morele, wiśnie	„wilgotno”	do 14 dni
Śliwki, winogrona	„wilgotno”	do 10 dni
Jeżyny, porzeczeki	„wilgotno”	do 8 dni
Figi (świeże)	„wilgotno”	do 7 dni
Jagody, maliny	„wilgotno”	do 5 dni

¹⁾ Im owoce są bardziej dojrzałe, tym krótszy czas przechowywania



Ciasta z kremem i inne wyroby cukiernicze można przechowywać w komorze Naturafresh 0°C przez 2 lub 3 dni.



Produkty, których nie należy przechowywać w komorze Naturafresh 0°C:

- owoce wrażliwe na chłód, które należy przechowywać w piwnicy lub temperaturze pokojowej, np. ananasy, banany, grejpfruty, melony, mango, papaje, pomarańcze, cytryny, kiwi.
- Rodzaje żywności, których nie wymieniono powyżej, należy przechowywać w komorze chłodziarki (np. wszystkie gatunki sera, wędliny w plastrach itp.).



Poziom wilgotności powietrza w szufladach zależy od wilgotności przechowywanych produktów, warzyw i owoców oraz od częstotliwości otwierania drzwi.

Komorę Naturafresh 0°C nadaje się również do wolnego rozmrażania żywności. W takim przypadku rozmrażana żywność może być przechowywana w komorze Naturafresh 0°C do dwóch dni.

Wskazówki:

- Należy zwracać uwagę na świeżość produktów, szczególnie na datę ważności. Jakość i stopień świeżości mają wpływ na okres przechowywania.
- Całkowity okres przechowywania zależy od sposobu przygotowania żywności przed jej ostatecznym przechowywaniem w chłodziarce.
- Żywność, owoce lub warzywa powinny być zawsze zapakowane lub owinięte przed przechowywaniem.

- Żywność dla zwierząt zawsze należy przechowywać zapakowaną i suchą.
- Produkty o dużej zawartości białka psują się szybciej. Oznacza to, że owoce morza psują się szybciej niż ryby, a ryby psują się szybciej niż mięso. Przechowując żywność w komorze Naturafresh 0°C okres przechowywania danego rodzaju żywności można wydłużyć do trzech razy, bez utraty jakości produktów.
- Wszystkie produkty przechowywane w komorze Naturafresh 0°C należy wyjąć z szuflad około 15-30 minut przed spożyciem – szczególnie owoce i warzywa, które mają być spożywane bez dodatkowego gotowania. Odczekanie, aż owoce i warzywa powrócą do temperatury pokojowej, poprawi smak i wygląd potraw.

SZUFLADA

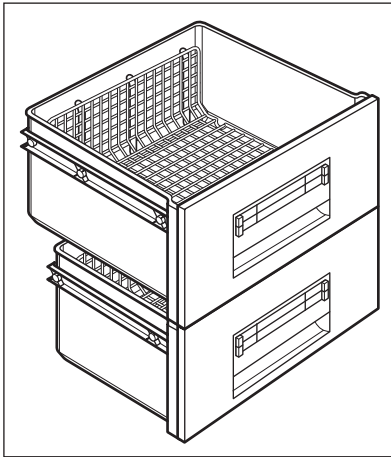

Kratki wewnątrz szuflad umożliwiają swobodną cyrkulację powietrza i w rezultacie lepszą ochronę żywności.

Komorę wyposażono w ograniczniki zabezpieczające szuflady przed wypadnięciem przy pełnym wysunięciu.

Aby wyjąć szuflady (np. w celu wyczyszczenia), należy wyciągnąć je do oporu, unieść i wyjąć.

PRZYDATNE RADY I WSKAZÓWKI

WSKAZÓWKI DOTYCZĄCE OSZCZĘDZANIA ENERGII

- Nie otwierać zbyt często drzwi zamrażarki i nie zostawiać ich otwartych dłużej niż jest to absolutnie konieczne.
- Jeśli temperatura otoczenia jest wysoka, pokrętko regulacji temperatury jest ustawione w najwyższej pozycji, urządzenie jest w pełni załadowane sprężarka będzie pracowała bezustannie, powodując zbieranie się szronu lub lodu na parowniku. W takim przypadku należy obrócić pokrętko regulacji temperatury w kierunku niższego ustawienia, aby umożliwić automatyczne usuwanie szronu i jednocześnie zmniejszyć zużycie energii.

WSKAZÓWKI DOTYCZĄCE PRZECHOWYWANIA ŚWIEŻEJ ŻYWNOSCI

Aby uzyskać najlepsze wyniki:

- Nie przechowywać w chłodziarce przechowywać ciepłej żywności ani parujących płynów.
- Artykuły spożywcze należy przykryć lub owinać, szczególnie te, które mają silny zapach.
- Zapewnić swobodny przepływ powietrza wokół artykułów spożywczych.

WSKAZÓWKI DOTYCZĄCE PRZECHOWYWANIA ŻYWNOSCI

Przydatne wskazówki:

Mięso (każdy rodzaj): zapakować do polietylenowych worków i umieścić na szklanej półce nad szufladą na warzywa.

Ze względów bezpieczeństwa można je przechowywać w ten sposób najwyżej przez jeden lub dwa dni.

Żywność gotowana, potrawy na zimno itp.: należy je przykryć i umieścić na dowolnej półce.

Owoce i warzywa: należy je dokładnie oczyścić i umieścić w przeznaczonych dla nich szufladach. Masło i ser: należy je umieszczać w specjalnych hermetycznych pojemnikach lub zapakować w folię aluminiową lub woreczki polietylenowe, aby maksymalnie ograniczyć dostęp powietrza.

Butelki z mlekiem: należy założyć na nie nakrętki i przechowywać na półce na butelki na drzwiach. Bananów, ziemniaków, cebuli i czosnku, jeśli nie są zapakowane, nie należy przechowywać w chłodziarce.

WSKAZÓWKI DOTYCZĄCE ZAMRAŻANIA

Aby uzyskać najlepsze wyniki zamrażania, należy skorzystać z poniższych ważnych wskazówek:

- Maksymalną ilość żywności, którą można zamrozić w ciągu 24 godzin, podano na tabliczce znamionowej.
- Proces zamrażania trwa 24 godziny. W tym czasie nie należy wkładać do zamrażarki więcej żywności przeznaczonej do zamrożenia.
- Należy zamrażać tylko artykuły spożywcze najwyższej jakości, świeże i dokładnie oczyszczone.
- Żywność należy dzielić na małe porcje, aby móc ją szybko zupełnie zamrozić, a później rozmrażać tylko potrzebną ilość.
- Żywność należy pakować w folię aluminiową lub polietylenową zapewniającą hermetyczne zamknięcie.
- Nie dopuszczać do stykania się świeżej, niezamrożonej żywności z zamrożonymi produktami, aby uniknąć wzrostu temperatury produktów zamrożonych.
- Produkty niskotłuszczowe przechowują się lepiej i dłużej niż o wysokiej zawartości tłuszczu. Sól powoduje skrócenie okresu przechowywania żywności.
- Spożywanie sorbetu bezpośrednio po wyjęciu z komory zamrażarki może spowodować odmrożenia skóry.
- Zaleca się umieszczanie daty zamrożenia na każdym opakowaniu w celu kontrolowania długości okresu przechowywania.

WSKAZÓWKI DOTYCZĄCE PRZECHOWYWANIA ZAMROŻONEJ ŻYWNOSCI

Aby urządzenie pracowało z najlepszą wydajnością, należy:

- Upewnić się, że mrozonki były odpowiednio przechowywane w sklepie.
- Starać się, aby zamrożona żywność była transportowana ze sklepu do zamrażarki w jak najkrótszym czasie.
- Nie otwierać zbyt często drzwi zamrażarki i nie zostawiać ich otwartych dłużej niż jest to absolutnie konieczne.

- Po rozmrożeniu żywność szybko traci świeżość i nie może być ponownie zamrażana.
- nie przekraczać okresu przechowywania podanego przez producenta żywności.

KONSERWACJA I CZYSZCZENIE



UWAGA!

Przed przeprowadzeniem jakichkolwiek prac konserwacyjnych, należy odłączyć urządzenie od zasilania.



Układ chłodniczy urządzenia zawiera węglowodory. Prace konserwacyjne i uzupełnianie mogą wykonywać wyłącznie technicy autoryzowanego serwisu.

OKRESOWE CZYSZCZENIE

Urządzenie należy regularnie czyścić:

- wnętrze i akcesoria należy myć letnią wodą z dodatkiem neutralnego środka czyszczącego,
- regularnie sprawdzać i przecierać uszczelki drzwi, aby nie gromadził się na nich brud,
- dokładnie płukać i suszyć.



Nie należy ciągnąć, przesuwac ani uszkadzać rurek i/lub przewodów w urządzeniu.

Nigdy nie należy stosować środków czyszczących, ściernych, produktów do czyszczenia o intensywnym zapachu ani woskowych środków czyszczących do czyszczenia wnętrza urządzenia, ponieważ mogłyby to spowodować uszkodzenie powierzchni i pozostawić silny zapach.

Oczyścić skraplacz (czarna kratka) i sprężarkę z tyłu urządzenia za pomocą szczotki. Poprawi to wydajność urządzenia i zmniejszy zużycie energii elektrycznej.

Najniższą półkę, oddzielającą komorę chłodziarki od komory NaturaFresh 0°C można wyjmować jedynie w celu czyszczenia. Aby wyjąć szufladę, należy pociągnąć ją prosto do siebie.

Płyty osłonowe nad szufladami w komorze można również wyjąć w celu czyszczenia.



Aby zapewnić pełną funkcjonalność komory NaturaFresh 0°C, po czyszczeniu należy umieścić najniższą półkę i płyty osłonowe na swoim miejscu.



Należy chronić układ chłodzący przed uszkodzeniem.

Niektóre kuchenne środki czyszczące zawierają substancje chemiczne, które mogą uszkodzić tworzywo zastosowane w urządzeniu. Z tego względu zaleca się mycie zewnętrznych części urządzenia ciepłą wodą z niewielką ilością płynu do mycia naczyń.

Po czyszczeniu ponownie podłączyć urządzenie do zasilania.

WYMIANA FILTRA WĘGLOWEGO

Aby uzyskać najlepszą wydajność, należy raz w roku wymienić węglowy filtr powietrza. Nowe filtry powietrza z węglem aktywnym można nabyć u lokalnego sprzedawcy. Instrukcje znajdują się w rozdziale „Instalacja węglowego filtra powietrza”.

Filtr powietrza należy do materiałów eksploatacyjnych podlegających zużyciu, w związku z czym nie jest objęty gwarancją.

ROZMRAŻANIE CHŁODZIARKI

Komorę chłodziarki rozmraża się automatycznie. Powstająca podczas rozmrażania woda splywa do zbiornika na sprężarce i wyparowuje. Tego zbiornika nie wolno wyjmować.

ROZMRAŻANIE ZAMRAŻARKI

Na półkach zamrażarki oraz w górnej części komory zawsze powstaje pewna ilość szronu. Zamrażarkę należy rozmrażać, gdy warstwa szronu ma grubość ok. 3–5 mm.



Na około 12 godzin przed planowanym rozmrażaniem pokręćło regulacji temperatury należy ustawić na większe chłodzenie, aby zapewnić odpowiednią rezerwę energii chłodniczej w zamrożonych produktach na czas przerwy w działaniu

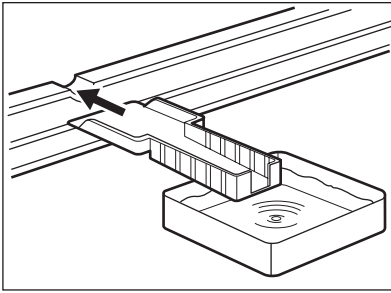

Aby usunąć szron, należy:

1. Wyłączyć urządzenie.
2. Wyjąć wszystkie przechowywane artykuły spożywcze, zawinąć w kilka warstw gazet i umieścić w chłodnym miejscu.



UWAGA!

Nie wolno dotykać zamrożonej żywności mokrymi rękoma. Ręce mogłyby przymarznąć do mrozonki.

3. Pozostawić drzwi otwarte i wsunąć plastikową skrobaczkę w odpowiednie miejsce pośrodku na dole, umieszczając poniżej naczynie na spływającą wodę.



Aby przyspieszyć proces rozmrażania, należy umieścić w komorze zamrażarki miskę z ciepłą wodą. Należy również usuwać kawałki lodu, które odrywają się podczas rozmrażania.

4. Po zakończeniu rozmrażania dokładnie osuszyć wnętrze i zachować skrobaczkę do kolejnego rozmrażania.
5. Włączyć urządzenie.
6. Po upływie dwóch lub trzech godzin ponownie załadować wcześniej wyjętą żywność do komory.



Nigdy nie wolno używać ostrych metalowych przedmiotów do usuwania szronu z parownika, ponieważ może to spowodować jego uszkodzenie.

Do przyspieszenia rozmrażania nie wolno używać urządzeń mechanicznych ani żadnych innych sztucznych metod z wyjątkiem tych, które zaleca producent.

Wzrost temperatury zamrożonych artykułów spożywczych podczas rozmrażania może spowodować skrócenie czasu ich bezpiecznego przechowywania.

OKRESY PRZERW W EKSPLOATACJI URZĄDZENIA

Jeśli urządzenie nie jest używane przez długi czas, należy wykonać następujące czynności:

- **odłączyć urządzenie od zasilania**
- wyjąć wszystkie artykuły spożywcze
- rozmrozić (jeśli przewidziano) i wyczyścić urządzenie oraz wszystkie akcesoria
- pozostawić uchylone drzwi, aby uniknąć powstawania nieprzyjemnych zapachów.

Jeśli urządzenie pozostanie włączone, należy poprosić kogoś o regularne sprawdzanie, aby uniknąć zepsucia się żywności w przypadku przerwy w zasilaniu.

CO ZROBIĆ, GDY...

**OSTRZEŻENIE!**

Przed przystąpieniem do rozwiązywania problemów należy wyjąć wtyczkę przewodu zasilającego z gniazda.

Rozwiązywanie problemów nieuwzględnionych w tej instrukcji można powierzyć wyłącznie wykwalifikowanemu elektrykowi lub innej kompetentnej osobie.

Problem	Prawdopodobna przyczyna	Rozwiązanie
Urządzenie nie działa. Nie działa oświetlenie.	Urządzenie jest wyłączone.	Włączyć urządzenie.
	Wtyczki przewodu zasilającego nie włożono prawidłowo do gniazda elektrycznego.	Podłączyć prawidłowo wtyczkę do gniazda elektrycznego.
	Urządzenie nie jest zasilane. Brak napięcia w gnieździe elektrycznym.	Podłączyć inne urządzenie elektryczne do tego samego gniazda elektrycznego. Skontaktować się z wykwalifikowanym elektrykiem.
Rozlega się sygnał dźwiękowy.	Temperatura w zamrażarce jest zbyt wysoka.	Patrz „Alarm wysokiej temperatury”.
Nie działa oświetlenie.	Oświetlenie jest w trybie czuwania.	Zamknąć i otworzyć drzwi.
	Żarówka jest przepalona.	Patrz punkt „Wymiana żarówki”.
Sprężarka pracuje w sposób ciągły.	Temperatura nie jest ustawiona prawidłowo.	Ustawić wyższą temperaturę.
	Drzwi nie są prawidłowo zamknięte.	Patrz punkt „Zamykanie drzwi”.
	Drzwi są otwierane zbyt często.	Nie pozostawiać otwartych drzwi dłużej, niż to konieczne.
	Temperatura produktów jest zbyt wysoka.	Odczekać, aż żywność ostygnie do temperatury pokojowej przed włożeniem jej do urządzenia.
	Temperatura w pomieszczeniu jest zbyt wysoka.	Obniżyć temperaturę w pomieszczeniu.
Po tylnej ścianie chłodziarki spływa woda.	Podczas automatycznego rozmrażania szron topi się na tylnej ścianie.	Jest to normalne zjawisko.
Woda wylewa się na podłogę.	Końcówka wężyka odprowadzającego skropliny nie jest skierowana do pojemnika umieszczonego nad sprężarką.	Zamocować końcówkę wężyka odprowadzającego skropliny w pojemniku umieszczonym nad sprężarką.
Temperatura w urządzeniu jest zbyt niska.	Regulator temperatury nie jest ustawiony prawidłowo.	Ustawić wyższą temperaturę.

Problem	Prawdopodobna przyczyna	Rozwiązanie
Temperatura w urządzeniu jest zbyt wysoka.	Włożono jednocześnie zbyt wiele produktów.	Ograniczyć ilość jednocześnie wkładanych produktów.
Temperatura w chłodzarni jest zbyt wysoka.	Brak obiegu zimnego powietrza w urządzeniu.	Zapewnić obieg zimnego powietrza w urządzeniu.
Temperatura w zamrażarce jest zbyt wysoka.	Produkty są umieszczone zbyt blisko siebie.	Produkty należy przechowywać w taki sposób, aby zapewnić obieg zimnego powietrza.
Zbyt dużo szronu.	Produkty spożywcze są nieprawidłowo opakowane.	Opakować prawidłowo produkty spożywcze.
	Drzwi nie są prawidłowo zamknięte.	Patrz punkt „Zamykanie drzwi”.
Na wyświetlaczu temperatury pojawia się górny lub dolny kwadrat.	Wystąpił błąd podczas pomiaru temperatury	Skontaktować się z serwisem (układ chłodniczy będzie nadal chłodził żywność, ale regulacja temperatury stanie się niemożliwa).
DEMO pojawia się na wyświetlaczu.	Urządzenie jest w trybie demo (DEMO)	Nacisnąć przycisk Mode na około 10 sekund po usłyszeniu długiego sygnału dźwiękowego. Wyświetlacz wyłączy się na chwilę: urządzenie rozpocznie normalną pracę.

WYMIANA OŚWIETLENIA

Urządzenie jest wyposażone w oświetlenie wnętrza typu LED o wydłużonej żywotności.

Wymiany oświetlenia może dokonać wyłącznie pracownik serwisu. Należy skontaktować się z punktem serwisowym.

ZAMYKANIE DRZWI

1. Wyczyścić uszczelki drzwi.
2. W razie potrzeby wyregulować drzwi. Patrz punkt „Instalacja”.
3. W razie potrzeby wymienić uszkodzone uszczelki drzwi. Skontaktować się z punktem serwisowym.

INSTALACJA



OSTRZEŻENIE!

Przed instalacją urządzenia należy dokładnie przeczytać rozdział "Informacje dotyczące bezpieczeństwa" w celu zapewnienia własnego bezpieczeństwa oraz prawidłowego działania urządzenia.

MIEJSCE INSTALACJI



OSTRZEŻENIE!

W przypadku utylizacji starego urządzenia posiadającego zamek lub rygiel na drzwiach, należy najpierw go unieszkodliwić, aby dzieci nie mogły zatrasnąć się wewnątrz.



Należy pozostawić dostęp do wtyczki przewodu zasilającego po zainstalowaniu urządzenia.

Urządzenie należy instalować w miejscu, w którym temperatura otoczenia będzie odpowiadać klasie klimatycznej wskazanej na tabliczce znamionowej urządzenia:

Klasa klimatyczna	Temperatura otoczenia
SN	+10°C do +32°C

Klasa klimatyczna	Temperatura otoczenia
N	+16°C do +32°C
ST	+16°C do +38°C
T	+16°C do +43°C

PRZYŁĄCZE ELEKTRYCZNE

Przed podłączeniem urządzenia do sieci elektrycznej należy sprawdzić, czy napięcie oraz częstotliwość podane na tabliczce znamionowej odpowiadają parametrom domowej instalacji zasilającej.

Urządzenie musi być uziemione. Wtyczka przewodu zasilającego dołączonego do urządzenia posiada styk uziemiający. Jeśli gniazdko zasilania nie jest uziemione, urządzenie należy odrębnie uziemić zgodnie z aktualnymi przepisami, uzgadniając to z wykwalifikowanym elektrykiem. Producent nie ponosi żadnej odpowiedzialności w przypadku nieprzestrzegania powyższych wskazówek dotyczących bezpieczeństwa. Niniejsze urządzenie spełnia wymogi dyrektyw Unii Europejskiej.

WYMAGANIA DOTYCZĄCE WENTYLACJI

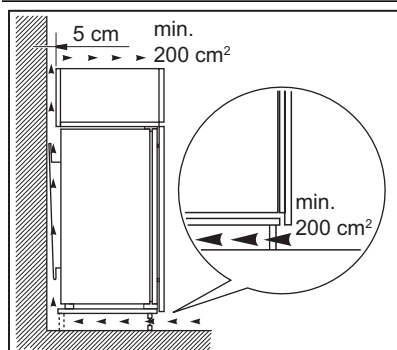

Przepływ powietrza za urządzeniem musi być wystarczający.

INSTALACJA WĘGLOWEGO FILTRA POWIETRZA

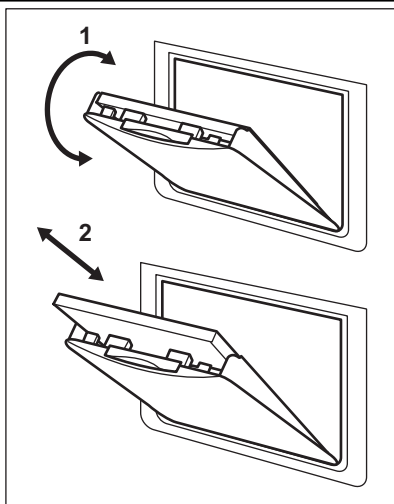

Węglowy filtr powietrza zawiera węgiel aktywny pochłaniający nieprzyjemne zapachy, umożliwiając tym samym zachowanie smaków i zapachów wszystkich artykułów żywnościowych bez ryzyka ich przenikania do innych artykułów. Filtr węglowy jest dostarczany w woreczku foliowym w celu wydłużenia jego żywotności i zachowania właściwości. Filtr należy umieścić pod pokrywą przed włączeniem urządzenia.

1. Otworzyć pokrywę (1).
2. Wyjąć filtr z woreczka foliowego.
3. Wsunąć filtr do rowka znajdującego się z tyłu pokrywy (2).
4. Zamknąć pokrywę.



Podczas pracy urządzenia pokrywa filtra powinna być zawsze zamknięta. Obchodzić się z filtrem ostrożnie, aby nie uszkodzić jego powierzchni.

HAŁAS/GŁOŚNA PRACA

Podczas normalnego działania urządzenia sły-
chać odgłosy pracy (sprężarka, obieg czynnika
chłodniczego).

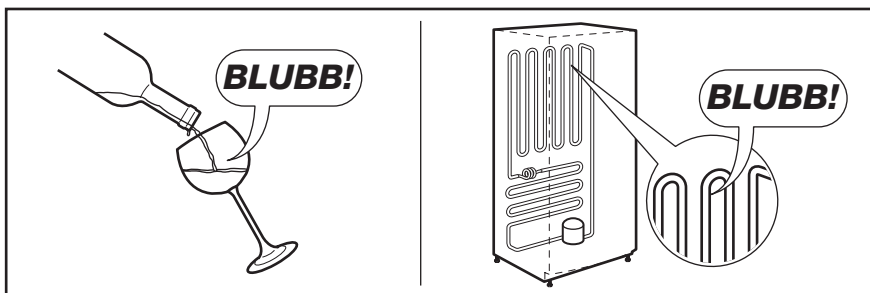
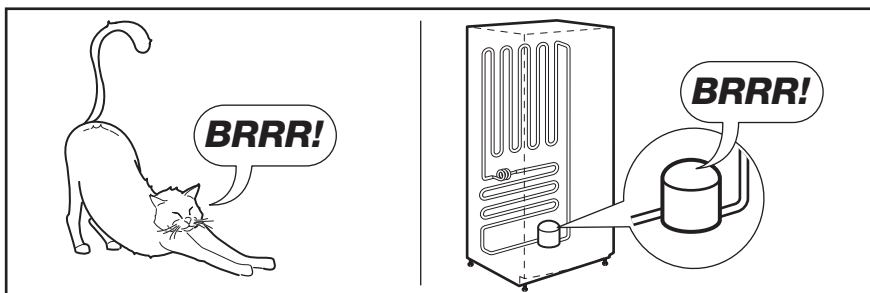
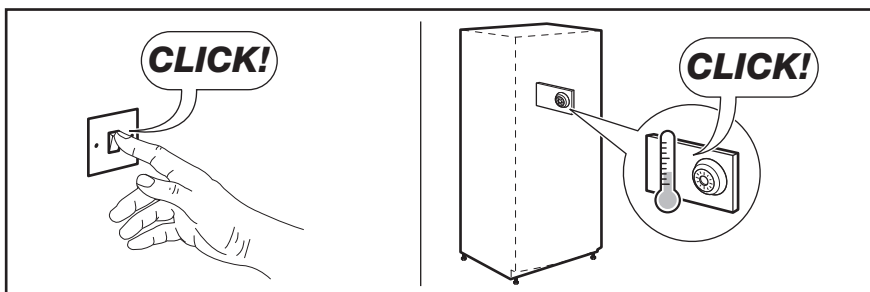
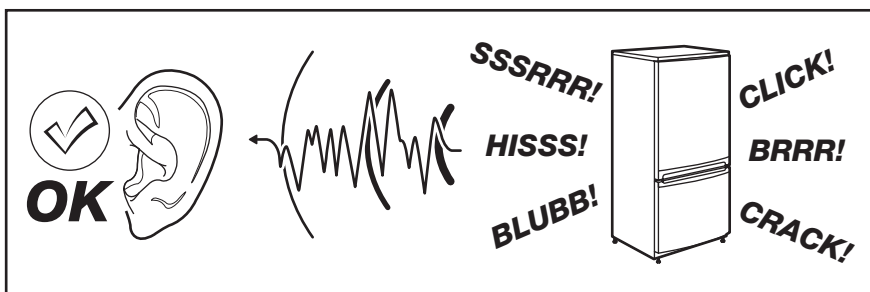

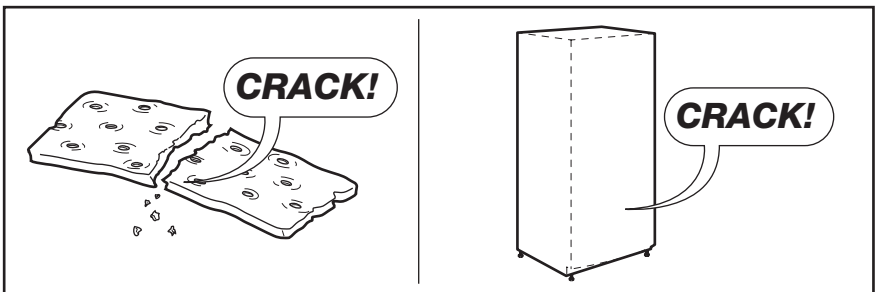
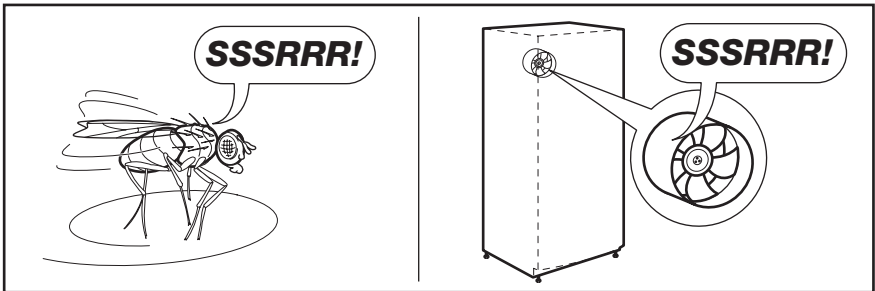
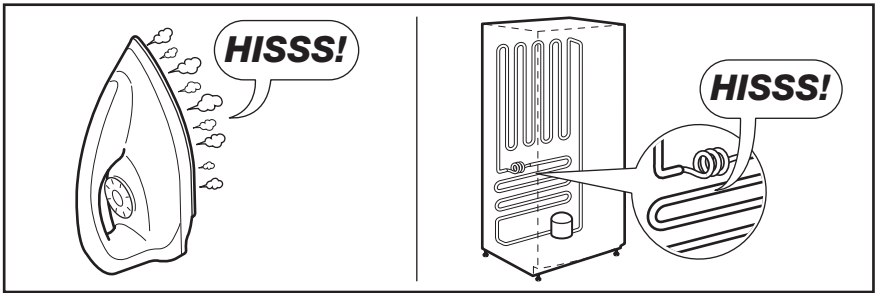

DANE TECHNICZNE

Wymiary wnętrza		
Wysokość		1780 mm
Szerokość		560 mm
Głębokość		550 mm
Czas utrzymywania temperatury bez zasilania		24 godz.
Napięcie		230-240 V
Częstotliwość		50 Hz

Dane techniczne podane są na tabliczce znamionowej znajdującej się z lewej strony wewnątrz

urządzenia oraz na etykiecie informującej o zużyciu energii.

OCHRONA ŚRODOWISKA

Materiały oznaczone symbolem  należy poddać utylizacji. Opakowanie urządzenia włożyć do odpowiedniego pojemnika w celu przeprowadzenia recyklingu. Należy zadbać o ponowne przetwarzanie odpadów urządzeń elektrycznych i elektronicznych, aby chronić środowisko

naturalne oraz ludzkie zdrowie. Nie wolno wyrzucać urządzeń oznaczonych symbolem  razem z odpadami domowymi. Należy zwrócić produkt do miejscowego punktu ponownego przetwarzania lub skontaktować się z odpowiednimi władzami miejskimi.

СОДЕРЖАНИЕ

СВЕДЕНИЯ ПО ТЕХНИКЕ БЕЗОПАСНОСТИ	26
ПАНЕЛЬ УПРАВЛЕНИЯ	29
ЕЖЕДНЕВНОЕ ИСПОЛЬЗОВАНИЕ	33
ПОЛЕЗНЫЕ СОВЕТЫ	39
УХОД И ОЧИСТКА	41
ЧТО ДЕЛАТЬ, ЕСЛИ	43
УСТАНОВКА	45
ШУМЫ ПРИ РАБОТЕ	47
ТЕХНИЧЕСКИЕ ДАННЫЕ	48
ОХРАНА ОКРУЖАЮЩЕЙ СРЕДЫ	49

МЫ ДУМАЕМ О ВАС

Благодарим Вас за приобретение прибора Electrolux. Вы выбрали изделие, за которым стоят десятилетия профессионального опыта и инноваций. Уникальное и стильное, оно создавалось с заботой о Вас. Поэтому когда бы Вы ни воспользовались им, Вы можете быть уверены: результаты всегда будут превосходными.

Добро пожаловать в Electrolux!

На нашем веб-сайте Вы сможете:



Найти рекомендации по использованию изделий, руководства по эксплуатации, мастер устранения неисправностей, информацию о техническом обслуживании:
www.electrolux.com



Зарегистрировать свое изделия для улучшения обслуживания:
www.electrolux.com/productregistration



Приобрести дополнительные принадлежности, расходные материалы и фирменные запасные части для своего прибора:
www.electrolux.com/shop

ПОДДЕРЖКА ПОТРЕБИТЕЛЕЙ И СЕРВИСНОЕ ОБСЛУЖИВАНИЕ

Мы рекомендуем использовать оригинальные запчасти.

При обращении в сервис-центр следует иметь под рукой следующую информацию.

Данная информация находится на табличке с техническими данными. Модель, код изделия (PNC), серийный номер.



Внимание / Важные сведения по технике безопасности.



Общая информация и рекомендации



Информация по защите окружающей среды

Право на изменения сохраняется.



СВЕДЕНИЯ ПО ТЕХНИКЕ БЕЗОПАСНОСТИ

Для обеспечения собственной безопасности и правильной эксплуатации прибора, перед его установкой и первым использованием внимательно прочитайте данное руководство, не пропуская рекомендации и предупреждения. Чтобы избежать нежелательных ошибок и несчастных случаев, важно, чтобы все, кто пользуется данным прибором, подробно ознакомились с его работой и правилами техники безопасности. Сохраните настоящее руководство и в случае продажи прибора или его передачи в пользование другому лицу передайте вместе с ним и данное руководство, чтобы новый пользователь получил соответствующую информацию о правильной эксплуатации и правилах техники безопасности. В интересах безопасности людей и имущества соблюдайте меры предосторожности, указанные в настоящем руководстве, так как производитель не несет ответственности за убытки, вызванные несоблюдением указанных мер.

БЕЗОПАСНОСТЬ ДЕТЕЙ И ЛИЦ С ОГРАНИЧЕННЫМИ ВОЗМОЖНОСТЯМИ

- Данное изделие не предназначено для эксплуатации лицами (в том числе детьми) с ограниченными физическими, сенсорными или умственными способностями или с недостаточным опытом или знаниями без присмотра лица, отвечающего за их безопасность, или получения от него соответствующих инструкций, позволяющих им безопасно эксплуатировать его.

Необходимо следить за тем, чтобы дети не играли с прибором.

- Держите все упаковочные материалы в недоступном для детей месте. Существует опасность удушья.
- Если прибор больше не нужен, выньте вилку из розетки, обрежьте шнур питания (как можно ближе к прибору) и снимите дверцу, чтобы дети, играя, не получили удар током или не заперлись внутри прибора.
- Если данный прибор (имеющий магнитное уплотнение дверцы) предназначен для замены старого холодильника с пружинным замком (защелкой) дверцы или крышки, перед утилизацией старого холодильника обязательно выведите замок из строя. Это

позволит исключить превращение его в смертельную ловушку для детей.

ОБЩИЕ ПРАВИЛА ПО ТЕХНИКЕ БЕЗОПАСНОСТИ



ВНИМАНИЕ!

Не перекрывайте вентиляционные отверстия в корпусе прибора или в мебели, в которую он встроен.

- Настоящий прибор предназначен для хранения продуктов питания и напитков в бытовых условиях, как описано в настоящем руководстве.
- Не используйте механические приспособления и другие средства для ускорения процесса размораживания.
- Не используйте другие электроприборы (например, мороженицы) внутри холодильных приборов, если производителем не допускается возможность такого использования.
- Не допускайте повреждения контура холодильника.
- Холодильный контур прибора содержит хладагент изобутан (R600a) – безвредный для окружающей среды, но, тем не менее, огнеопасный природный газ.

При транспортировке и установке прибора следите за тем, чтобы не допустить повреждения компонентов контура холодильника.

В случае повреждения контура холодильника:

- не допускайте использования открытого пламени и источников возгорания;
- тщательно проветрите помещение, в котором установлен прибор.
- Изменение характеристик прибора и внесение изменений в его конструкцию сопряжено с опасностью. Любое повреждение кабеля может привести к короткому замыканию, возникновению пожара и/или поражению электрическим током.

**ВНИМАНИЕ!**

Во избежание несчастных случаев замену любых электротехнических деталей (шнура питания, вилки, компрессора) должен производить сертифицированный представитель сервисного центра или квалифицированный обслуживающий персонал.

1. Запрещается удлинять сетевой шнур.
 2. Убедитесь, что вилка сетевого шнура не раздавлена и не повреждена задней частью прибора. Раздавленная или поврежденная вилка сетевого шнура может перегреться и стать причиной пожара.
 3. Убедитесь в наличии доступа к вилке сетевого шнура прибора.
 4. Не тяните за сетевой шнур.
 5. Если в розетке плохой контакт, не вставляйте в нее вилку кабеля питания. Существует опасность поражения электрическим током или возникновения пожара.
 6. Запрещается эксплуатировать прибор без плафона (если он предусмотрен конструкцией) лампы внутреннего освещения.
- Прибор имеет большой вес. Будьте осторожны при его перемещении.
 - Не вынимайте и не трогайте предметы в морозильнике мокрыми или влажными руками: это может привести к появлению на руках ссадин или ожогов от обморожения.
 - Не подвергайте прибор длительному воздействию прямых солнечных лучей.
 - В приборе используются специальные лампы (если предусмотрено конструкцией), предназначенные только для бытовых приборов. Они не подходят для освещения помещений.

ЕЖЕДНЕВНАЯ ЭКСПЛУАТАЦИЯ

- Не ставьте на пластмассовые части прибора горячую посуду.
- Не храните в холодильнике воспламеняющиеся газы и жидкости, так как они могут взорваться.
- Не помещайте продукты, перекрывая вентиляционное отверстие у задней стенки (если прибор относится к виду приборов «Без образования инея»).

- Замороженные продукты после размораживания не должны подвергаться повторной заморозке.
- При хранении расфасованных замороженных продуктов следуйте рекомендациям производителя.
- Следует тщательно придерживаться рекомендаций по хранению, данных изготовителем прибора. См. соответствующие указания.
- Не помещайте в холодильник газированные напитки, т.к. они создают внутри емкости давление, которое может привести к тому, что она лопнет и повредит холодильник.
- Ледяные сосульки могут вызвать ожог обморожения, если брать их в рот прямо из морозильной камеры.

ЧИСТКА И УХОД

- Перед выполнением операций по чистке и уходу за прибором, выключите его и выньте вилку сетевого шнура из розетки.
- Не следует чистить прибор металлическими предметами.
- Не пользуйтесь острыми предметами для удаления льда с прибора. Используйте пластиковый скребок.
- Регулярно проверяйте сливное отверстие холодильника для талой воды. При необходимости прочистите сливное отверстие. Если отверстие закупорится, вода будет собираться на дне прибора.

УСТАНОВКА

Для подключения к электросети тщательно следуйте инструкциям, приведенным в соответствующих параграфах.

- Распакуйте изделие и проверьте, нет ли повреждений. Не подключайте к электросети поврежденный прибор. Немедленно сообщите о повреждениях продавцу прибора. В таком случае сохраните упаковку.
- Рекомендуется подождать не менее четырех часов перед тем, как включать холодильник, чтобы масло вернулось в компрессор.
- Необходимо обеспечить вокруг холодильника достаточную циркуляцию воздуха, в противном случае прибор может перегреться. Чтобы обеспечить достаточную

вентиляцию, следуйте инструкциям по установке.

- Если возможно, изделие должно располагаться обратной стороной к стене так, чтобы во избежание ожога нельзя было коснуться горячих частей (компрессор, испаритель).
- Данный прибор нельзя устанавливать вблизи радиаторов отопления или кухонных плит.
- Убедитесь, что к розетке будет доступ после установки прибора.
- Подключайте прибор только к питьевому водоснабжению (если такое подключение предусмотрено конструкцией прибора).

ОБСЛУЖИВАНИЕ

- Любые операции по техобслуживанию прибора должны выполняться квалифицированным электриком или уполномоченным специалистом.
- Техобслуживание данного прибора должно выполняться только специалистами авторизованного сервисного центра с использованием исключительно оригинальных запчастей.

ЗАЩИТА ОКРУЖАЮЩЕЙ СРЕДЫ



Ни холодильный контур, ни изоляционные материалы настоящего прибора не содержат газов, которые могли бы повредить озоновый слой. Данный прибор нельзя утилизировать вместе с бытовыми отходами и мусором. Изоляционный пенопласт содержит горючие газы: прибор подлежит утилизации в соответствии с действующими нормативными положениями, с которыми следует ознакомиться в местных органах власти. Не допускайте повреждения холодильного контура, особенно, вблизи теплообменника. Материалы, использованные для изготовления данного прибора, помеченные символом , пригодны для вторичной переработки.

ПАНЕЛЬ УПРАВЛЕНИЯ

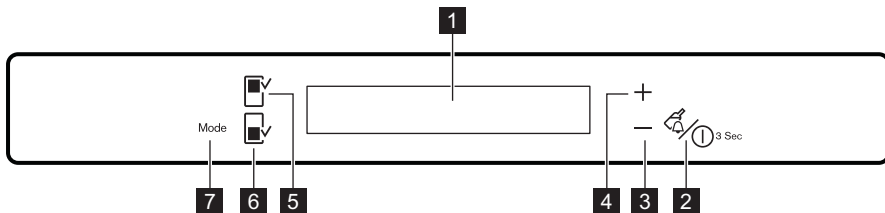

- 1** Дисплей
- 2** Кнопка Drink Chill и кнопка ON/OFF прибора
- 3** Кнопка понижения температуры
- 4** Кнопка повышения температуры
- 5** Кнопка холодильного отделения

- 6** Кнопка морозильного отделения
 - 7** Кнопка Mode
- Предустановленный уровень громкости можно изменить. Для этого на несколько секунд нажмите одновременно на кнопку Mode и кнопку понижения температуры. Это изменение можно отменить.

ДИСПЛЕЙ

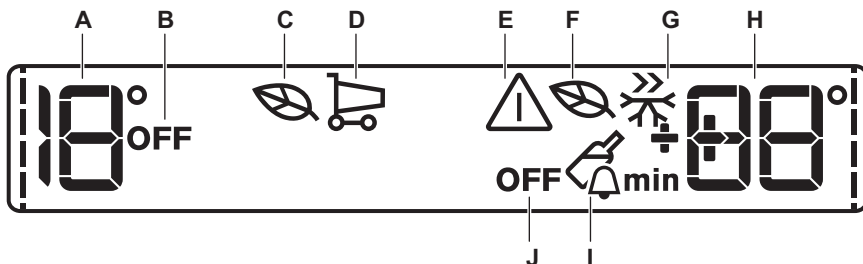

- A)** Индикатор температуры холодильного отделения
- B)** Индикатор выключения холодильного отделения
- C)** Режим холодильника «EcoMode» («Эконом»)
- D)** ShoppingMode
- E)** Сигнальный индикатор
- F)** Режим морозильника «EcoMode» («Эконом»)
- G)** Режим FastFreeze
- H)** Индикатор температуры морозильного отделения
- I)** Режим DrinksChill
- J)** Индикатор выключения морозильного отделения

i После выбора холодильного или морозильного отделения включается анимация ----. После выбора температуры анимация мигает в течение нескольких секунд.

ВКЛЮЧЕНИЕ ПРИБОРА

Чтобы выключить прибор, выполните следующие действия:

1. Вставьте вилку сетевого шнура в розетку.
2. На индикаторах температуры отображаются значения температуры, заданные по умолчанию.

Если на дисплее высветилось сообщение DEMO, значит, прибор находится в деморежиме. См. раздел «ЧТО ДЕЛАТЬ, ЕСЛИ...» Информацию о выборе другого значения температуры см. в разделе «Регулировка температуры».

ВЫКЛЮЧЕНИЕ ХОЛОДИЛЬНИКА

Для выключения холодильника выполните следующие действия:

1. Нажмите и удерживайте кнопку **Fridge Compartment** в течение нескольких секунд.
2. Появится индикатор **OFF**.

ВКЛЮЧЕНИЕ ХОЛОДИЛЬНИКА

Для включения холодильника выполните следующие действия:

1. Нажмите на кнопку **Fridge Compartment**.

Индикатор **OFF** погаснет.

Информацию о выборе другого значения температуры см. в разделе «Регулировка температуры».

ВЫКЛЮЧЕНИЕ МОРОЗИЛЬНИКА

Для выключения морозильника:

1. Нажмите и удерживайте кнопку **Freezer Compartment** в течение нескольких секунд.
2. Появится индикатор **OFF**.

ВКЛЮЧЕНИЕ МОРОЗИЛЬНИКА

Чтобы включить морозильник, выполните следующие действия:

1. Нажмите на кнопку морозильного отделения.
2. Через несколько секунд может прозвучать звуковой сигнал.

Сведения о сбросе сигнализации см. в разделе «Оповещение о высокой температуре».

3. Индикатор **OFF** погаснет.

Информацию о выборе другого значения температуры см. в разделе «Регулировка температуры».

ВЫКЛЮЧЕНИЕ

Для выключения прибора выполните следующие действия:

1. Нажмите на кнопку **ON/OFF** и удерживайте ее нажатой в течение 3 секунд.
2. Дисплей отключится.
3. Для отключения прибора от сети электропитания извлеките вилку сетевого шнура из розетки.

РЕГУЛИРОВАНИЕ ТЕМПЕРАТУРЫ

Выберите холодильное или морозильное отделение.

Нажмите кнопку выбора температуры для установки температуры.

Установленная температура по умолчанию:

- +4°C для холодильного отделения
- -18°C для морозильного отделения

Индикатор температуры отобразит заданное значение температуры.

Установленная температура достигается в течение 24 часов.



При сбое в подаче электроэнергии заданное значение температуры сохраняется.

РЕЖИМ ECOMODE ХОЛОДИЛЬНОГО И МОРОЗИЛЬНОГО ОТДЕЛЕНИЙ

Для оптимального хранения продуктов выберите режим **EcoMode**.

Включение функции:

1. Выберите холодильное/морозильное отделение.
2. Нажимайте на кнопку **Mode**, пока на дисплее не появится соответствующий значок.

На несколько секунд замигает индикатор **EcoMode**.

На индикаторе температуры отобразится заданное значение температуры.

- для холодильной камеры: +4°C
- для морозильной камеры: -18°C

3. Появится индикатор **EcoMode**.

Выключение функции

1. Выберите холодильное/морозильное отделение.
2. Нажмите и не отпускайте кнопку **Mode**, пока не замигает индикатор **EcoMode**.
3. Индикатор **EcoMode** погаснет.



Функция выключается при выборе другой заданной температуры.

SHOPPINGMODE

Если необходимо поместить большое количество теплых продуктов, например, после посещения магазина, рекомендуется включить режим **ShoppingMode** («Покупки») для ускоренного охлаждения продуктов и предотвра-

щения повышения температуры уже находящихся в холодильнике продуктов.

Включение режима

1. Нажимайте на кнопку Mode («Режим»), пока на дисплее не появится соответствующий значок.

На несколько секунд замигает индикатор ShoppingMode («Покупки»).

Режим ShoppingMode («Покупки») отключается автоматически примерно через 6 часов.

Выключение режима до его автоматического завершения

1. Нажмите и не отпускайте кнопку Mode («Режим»), пока не замигает индикатор ShoppingMode («Режим Покупки»).
2. Индикатор ShoppingMode («Режим Покупки») погаснет.



Функция выключается при выборе другой заданной температуры холодильника.

РЕЖИМ FASTFREEZE

Включение режима

1. Выберите морозильное отделение.
2. Нажимайте на кнопку Mode, пока на дисплее не появится соответствующий значок.

На несколько секунд замигает индикатор FastFreeze.

Эта функция автоматически выключается через 52 часа.

Выключение режима до его автоматического завершения

1. Выберите морозильное отделение.
2. Нажмите и не отпускайте кнопку Mode, пока не замигает индикатор FastFreeze.
3. Индикатор FastFreeze погаснет.



Функция выключается при задании другой температуры морозильного отделения.

РЕЖИМ DRINKSCHILL («ОХЛАЖДЕНИЕ НАПИТКОВ»)

Режим DrinksChill («Охлаждение напитков») можно использовать для выдачи звукового сигнала в нужное время. Это может оказаться полезным, когда, например, по рецепту требуется охлаждать тесто в течение определенного времени или когда требуется не забыть о бутылках, помещенных в морозильник для быстрого охлаждения.

Включение режима

1. Нажмите на кнопку DrinkChill («Охлаждение напитков»).

Появится символ DrinksChill («Охлаждение напитков»).

На дисплее таймера отобразится текущее значение настройки (30 минут).

2. При помощи кнопок повышения или понижения температуры измените заданное значение таймера в интервале от 1-й до 90 минут.

3. Индикатор таймера начнет мигать (min). По окончании обратного отсчета индикатор DrinksChill («Охлаждение напитков») начнет мигать и раздастся звуковой сигнал:

1. Извлеките напитки из морозильного отделения.
2. Нажмите на кнопку DrinkChill («Охлаждение напитков») для выключения звукового сигнала и отключения функции.

Функцию можно отключить в любой момент обратного отсчета:

1. Нажмите на кнопку DrinkChill («Охлаждение напитков»).
2. Индикатор DrinksChill («Охлаждение напитков») погаснет.

Время можно изменить как в любой момент обратного отсчета, так и в его конце, при помощи кнопок повышения и понижения температуры.

ОПОВЕЩЕНИЕ О ВЫСОКОЙ ТЕМПЕРАТУРЕ

Повышение температуры в морозильной камере (например, из-за имевшего ранее место перебоа в подаче электропитания) отображается:

- миганием сигнального индикатора и дисплея температуры;
- звуковым сигналом.

Отключение оповещения.

1. Нажмите любую кнопку.
2. Звуковой сигнал выключится.
3. На дисплее температуры морозильной камеры в течение нескольких секунд отобразится самое высокое достигнутое значение температуры. Затем снова отобразится заданная температура.
4. Сигнальный индикатор продолжит мигать до достижения заданной температуры. При достижении заданной температуры сигнальный индикатор погаснет.

СИГНАЛИЗАЦИЯ ОТКРЫТОЙ ДВЕРЦЫ

Если дверь остается открытой несколько минут, раздается звуковой сигнал. На то, что дверца не закрыта, указывает:

- мигание сигнального индикатора;
- звуковой сигнал.

После восстановления нормальных условий (дверца закрыта) звуковой сигнал выключается.

В режиме сигнализации зуммер можно отключить, нажав любую кнопку.

ЕЖЕДНЕВНОЕ ИСПОЛЬЗОВАНИЕ

ОЧИСТКА ВНУТРЕННИХ ПОВЕРХНОСТЕЙ

Перед первым включением прибора вымойте его внутренние поверхности и все внутренние принадлежности теплой водой с нейтральным мылом, чтобы удалить запах, характерный для недавно изготовленного изделия, затем тщательно протрите их.



Не используйте моющие или абразивные средства, т.к. они могут повредить покрытие поверхностей прибора.



Если на дисплее высветилось сообщение DEMO («ДЕМОРЕЖИМ»), значит, прибор находится в деморежиме. См. «ЧТО ДЕЛАТЬ, ЕСЛИ...»

ЗАМОРАЖИВАНИЕ СВЕЖИХ ПРОДУКТОВ

Морозильное отделение предназначено для замораживания свежих продуктов и продолжительного хранения замороженных продуктов, а также продуктов глубокой заморозки. Для замораживания свежих продуктов включите функцию Fast Freeze («Быстрое замораживание») не менее, чем за 24 часа до закладки подлежащих замораживанию продуктов в морозильное отделение.

Поместите подлежащие замораживанию свежие продукты в отделение Fast Freeze, так как это самое холодное место внутри прибора. Максимальное количество продуктов, которое может быть заморожено за 24 часа, указано на **табличке с техническими данными**, расположенной внутри прибора.

Процесс замораживания занимает 24 часа. В течение этого времени не добавляйте другие продукты для замораживания.



При использовании функции быстрого замораживания Fast Freeze:

примерно за 6 часов	Укладка небольшого количества свежих продуктов (примерно 5 кг)
примерно за 24 часов	Укладка максимального количества продуктов (см. табличку с техническими данными)
не требуется	Укладка замороженных продуктов
не требуется	Укладка небольшого количества свежих продуктов (2 кг максимум) ежедневно

ЗАМОРАЖИВАНИЕ СВЕЖИХ ПРОДУКТОВ

При первом запуске или после длительного простоя перед закладкой продуктов в отделение дайте прибору поработать не менее 2 часов в режиме ускоренной заморозки.



При случайном размораживании продуктов, например, при сбое электропитания, если напряжение в сети отсутствовало в течение времени, превышающего указанное в таблице технических данных "время повышения температуры", размороженные продукты следует быстро употребить в пищу или немедленно подвергнуть тепловой обработке, затем повторно заморозить (после того, как они остынут).

ЗАМОРАЖИВАНИЕ КУБИКОВ ЛЬДА

Данный прибор оснащен одной или несколькими ванночками для замораживания кубиков льда. Налейте в эти ванночки воду и поставьте их в морозильную камеру.



Не используйте металлические инструменты для отделения ванночек от дна морозильного отделения.

АККУМУЛЯТОРЫ ХОЛОДА

Морозильник содержит не менее одного аккумулятора холода, который повышает время хранения в случае отключения электропитания или поломки.

РАЗМОРАЖИВАНИЕ ПРОДУКТОВ

Замороженные продукты, включая продукты глубокой заморозки, перед использованием

можно размораживать в холодильном отделении или при комнатной температуре, в зависимости от времени, которым Вы располагаете для выполнения этой операции.

Маленькие куски можно готовить, даже не размораживая, в том виде, в каком они взяты из морозильной камеры: в этом случае процесс приготовления пищи займет больше времени.

ПЕРЕДВИЖНЫЕ ПОЛКИ

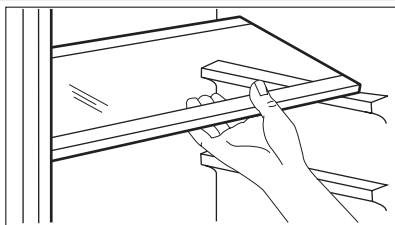

Расположенные на стенках холодильника направляющие позволяют размещать полки на нужной высоте.

Для оптимального использования пространства передние половинки полок могут лежать на задних

РАЗМЕЩЕНИЕ ПОЛОК ДВЕРЦЫ

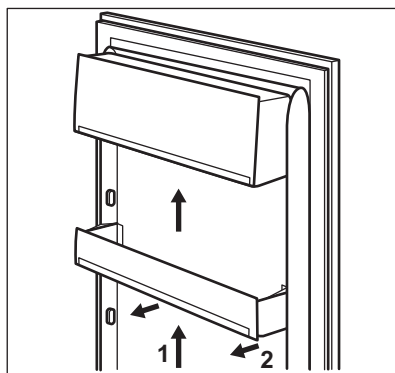

Чтобы обеспечить возможность хранения упаковок продуктов различных размеров, полки дверцы можно размещать на разной высоте. Чтобы переставить полку, действуйте следующим образом:

медленно потяните полку в направлении, указанном стрелками, пока она не освободится; затем установите ее на нужное место.

УГОЛЬНЫЙ ВОЗДУШНЫЙ ФИЛЬТР

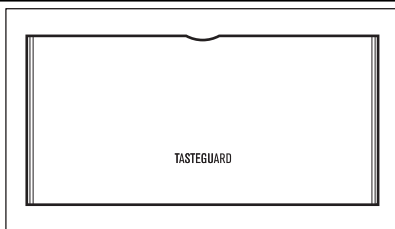

Ваш прибор оснащен угольным фильтром, который находится за заслонкой в задней стенке холодильного отделения.

Фильтр очищает воздух в холодильнике и отделении NATURAFRESH 0°C для длительного сохранения продуктов в свежем виде от неприятных запахов, что обеспечивает дальнейшее повышение качества хранения продуктов.



Во время работы прибора всегда держите воздушную заслонку закрытой.

ОТДЕЛЕНИЕ NATURAFRESH 0°C

В отделении Naturafresh 0°C температура регулируется автоматически. Она постоянно поддерживается на уровне примерно 0°C без необходимости регулировки.

Постоянная температура хранения около 0°C и относительная влажность от 45 до 90 % обеспечивают оптимальные условия для хранения различных типов продуктов.



Поэтому в отделении Naturafresh 0°C можно свежие продукты различного типа в три раза

дольше и с лучшим качеством по сравнению с обычными отделениями холодильника. Это позволяет запастись больше свежих продуктов. Вкус, свежесть, качество и пищевая ценность (витамины и минералы) продуктов хорошо сохраняются. У овощей и фруктов снижается потеря веса. Продукты сохраняют повышенную пищевую ценность.



Отделение Naturafresh 0°C также можно использовать для размораживания продуктов. В этом случае размороженные продукты можно хранить до двух дней.

КОНТРОЛЬ ВЛАЖНОСТИ

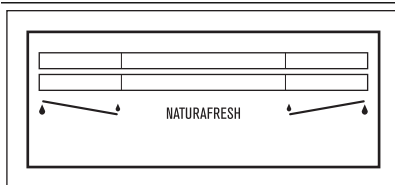

Оба ящика можно использовать в соответствии с требуемыми условиями хранения независимо друг от друга при разных уровнях влажности.

Регулирование параметров каждого ящика выполняется независимо, при помощи подвижного клапана в передней части ящика.



- «Сухо»: низкая относительная влажность - до 50%

Этот уровень влажности достигается, когда обе задвижки установлены в положение , а вентиляционные отверстия полностью открыты.

- «Влажно»: высокая относительная влажность - до 90%

Этот уровень влажности достигается, когда обе задвижки установлены в положение , а вентиляционные отверстия полностью закрыты. Влага удерживается внутри и не может выйти наружу.

Время хранения свежих продуктов в отделении Naturafresh

Вид продуктов	Установка влажности воздуха	Срок хранения
Лук	 «сухо»	до 5 месяцев
Сливочное масло	 «сухо»	до 1 месяца
Большие куски свинины	 «сухо»	до 10 дней
Говядина, дичь, маленькие куски свинины, птица	 «сухо»	до 7 дней
Томатный соус	 «сухо»	до 4 дней
Рыба, моллюски и приготовленные мясные продукты	 «сухо»	до 3 дней
Приготовленные морепродукты	 «сухо»	до 2 дней
Салат, овощи Морковь, зелень, брюссельская капуста, сельдерей	 «влажно»	до 1 месяца
Артишоки, цветная капуста, цикорий, салат Айсберг, цикорий-эндивий, маш-салат, салат-латук, лук-порей и салат Радиччо	 «влажно»	до 21 дней

Вид продуктов	Установка влажности воздуха	Срок хранения
Брокколи, пекинская капуста, листовая капуста, белокочанная капуста, редис, савойская капуста	💧 «влажно»	до 14 дней
Горох, кольраби	💧 «влажно»	до 10 дней
Зеленый лук, редис, спаржа, шпинат	💧 «влажно»	до 7 дней
Фрукты ¹⁾ Груши, финики (свежие), клубника, персики ¹⁾	💧 «влажно»	до 1 месяца
Сливы ¹⁾ ревень, крыжовник	💧 «влажно»	до 21 дней
Яблоки (морозостойкие), айва	💧 «влажно»	до 20 дней
Абрикосы, вишня	💧 «влажно»	до 14 дней
Чернослив, виноград	💧 «влажно»	до 10 дней
Ежевика, смородина	💧 «влажно»	до 8 дней
Инжир (свежий)	💧 «влажно»	до 7 дней
Черника, малина	💧 «влажно»	до 5 дней

1) Чем более спелыми являются фрукты, тем меньше срок их хранения



Торты с кремом и другие типы кондитерских изделий можно хранить в отделении Naturafresh 0°C в течение двух-трех дней.



Следующие продукты не подлежат хранению в отделении Naturafresh 0°C:

- восприимчивые к низкой температуре фрукты, которые следует хранить в подвале или при комнатной температуре, например, ананасы, бананы, грейпфруты, дыни, манго, папайя, апельсины, лимоны и киви.
- не перечисленные выше типы продуктов следует хранить в холодильном отделении (например, все сорта сыра, мясные закуски и т.п.).



Уровень влажности воздуха в ящиках зависит от содержания влаги в хранимых продуктах,

овощах и фруктах, а также от частоты открывания дверцы.

Отделение Naturafresh 0°C можно также использовать для медленного размораживания продуктов. В таком случае размороженные продукты могут храниться в отделении Naturafresh 0°C до двух дней.

Рекомендации.

- Проверяйте свежесть продуктов, особенно, срок годности. Качество и свежесть влияют на срок хранения.
- Длительность срока хранения будет зависеть от срока хранения, который прошел до начала хранения в холодильнике.
- Продукты, фрукты и овощи всегда следует упаковывать или заворачивать перед хранением.
- Всегда храните продукты животного происхождения сухими и в упакованном виде.
- Продукты с высоким содержанием протеина портятся быстрее. Это означает, что морепродукты портятся быстрее рыбы, которая, в свою очередь, портится быстрее мяса. При хранении продуктов в отделении Naturafresh 0°C время хранения продуктов

такого типа может быть увеличено до трех раз без потери качества.

- Все продукты, хранящиеся в отделении Naturafresh 0°C, следует извлекать из корзины примерно за 15-30 мин перед употре-

блением. Это особенно касается фруктов и овощей, которые употребляются в пищу без дополнительной термообработки. Фрукты и овощи при комнатной температуре имеют лучший внешний вид и аромат.

ВЫДВИЖНЫЕ ЯЩИКИ

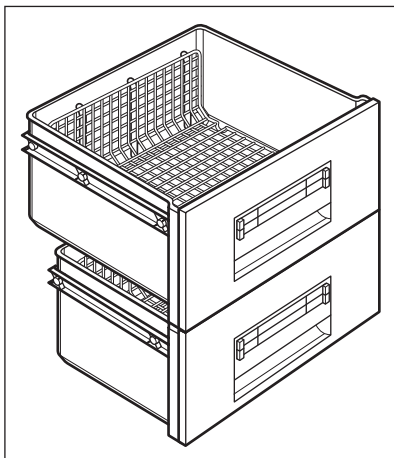

Решетки внутри ящиков позволяют воздуху свободно циркулировать, что обеспечивает лучшую сохранность продуктов. Отделение оснащено ограничителями, которые предотвращают выпадение ящиков, когда они полностью выдвинуты. Для извлечения ящиков (например, для чистки) вытяните их до ограничителя, поднимите и извлеките.

ПОЛЕЗНЫЕ СОВЕТЫ

РЕКОМЕНДАЦИИ ПО ЭКОНОМИИ ЭЛЕКТРОЭНЕРГИИ

- Не открывайте дверцу слишком часто и не держите ее открытой дольше, чем необходимо.
- Если температура окружающей среды высокая, регулятор температуры находится в самом высоком положении и холодильник полностью загружен, компрессор может работать без остановок, что приводит к образованию инея или льда на испарителе. Если такое случается, поверните регулятор температуры до более низких значений, чтобы сделать возможным автоматическое оттаивание, и, следовательно, снизить потребление электроэнергии.

РЕКОМЕНДАЦИИ ПО ОХЛАЖДЕНИЮ ПРОДУКТОВ

Для получения оптимальных результатов:

- не помещайте в холодильник теплые продукты или испаряющиеся жидкости
- накрывайте или заворачивайте продукты, особенно те, которые имеют сильный запах
- располагайте продукты так, чтобы вокруг них мог свободно циркулировать воздух

РЕКОМЕНДАЦИИ ПО ОХЛАЖДЕНИЮ

Полезные советы:

Мясо (всех типов): помещайте в полиэтиленовые пакеты и кладите на стеклянную полку, расположенную над ящиком для овощей.

Храните мясо таким образом один, максимум два дня, иначе оно может испортиться.

Продукты, подвергшиеся тепловой обработке, холодные блюда и т.д.: должны быть накрыты и могут быть размещены на любой полке.

Фрукты и овощи: должны быть тщательно очищенными; их следует помещать в специально предусмотренные для их хранения ящики.

Сливочное масло и сыр: должны помещаться в специальные воздухонепроницаемые контейнеры или быть обернуты алюминиевой фольгой или полиэтиленовой пленкой, чтобы максимально ограничить контакт с воздухом.

Бутылки с молоком: должны быть закрыты крышкой и размещены в полке для бутылок на дверце.

Бананы, картофель, лук и чеснок не следует хранить в холодильнике в неупакованном виде.

РЕКОМЕНДАЦИИ ПО ЗАМОРАЖИВАНИЮ

Ниже приведен ряд рекомендаций, направленных на то, чтобы помочь сделать процесс замораживания максимально эффективным:

- максимальное количество продуктов, которое может быть заморожено в течение 24 часов, указано на табличке технических данных;
- процесс замораживания занимает 24 часа. В этот период не следует класть в морозильную камеру новые продукты, подлежащие замораживанию;
- замораживайте только высококачественные, свежие и тщательно вымытые продукты;
- перед замораживанием разделите продукты на маленькие порции для того, чтобы быстро и полностью их заморозить, а также чтобы иметь возможность размораживать только нужное количество продуктов;
- заверните продукты в алюминиевую фольгу или в полиэтиленовую пленку и проверьте, чтобы к ним не было доступа воздуха;
- не допускайте, чтобы свежие незамороженные продукты касались уже замороженных продуктов во избежание повышения температуры последних;
- постные продукты сохраняются лучше и дольше, чем жирные; соль сокращает срок хранения продуктов;
- пищевые лед может вызвать ожог кожи, если брать его в рот прямо из морозильной камеры;
- рекомендуется указывать дату замораживания на каждой упаковке; это позволит контролировать срок хранения.

РЕКОМЕНДАЦИИ ПО ХРАНЕНИЮ ЗАМОРОЖЕННЫХ ПРОДУКТОВ

Для получения оптимальных результатов следует:

- убедиться, что продукты промышленной заморозки хранились у продавца в должных условиях;

- обеспечить минимальное время доставки замороженных продуктов из магазина в свою морозильную камеру;
- не открывать дверцу слишком часто и не держать ее открытой дольше, чем необходимо.
- После размораживания продукты быстро портятся и не подлежат повторному замораживанию.
- Не превышайте время хранения, указанное изготовителем продуктов.

УХОД И ОЧИСТКА



ПРЕДУПРЕЖДЕНИЕ!

Перед выполнением каких-либо операций по чистке или уходу за прибором выньте вилку сетевого шнура из розетки.



В холодильном контуре данного прибора содержатся углеводороды; поэтому его обслуживание и заправка должны осуществляться только уполномоченными специалистами.



Соблюдайте осторожность, чтобы не повредить систему охлаждения.

Некоторые чистящие средства для кухни содержат химикаты, могущие повредить пластмассовые детали прибора. По этой причине рекомендуется мыть внешний корпус прибора только теплой водой с небольшим количеством моющего средства. После чистки подключите прибор к сети электропитания.

ПЕРИОДИЧЕСКАЯ ОЧИСТКА

Прибор необходимо регулярно чистить:

- очищайте внутренние поверхности и принадлежности с помощью теплой воды и нейтрального мыла;
- регулярно проверяйте и протирайте уплотнение дверцы, чтобы обеспечить чистоту и отсутствие загрязнений;
- ополосните чистой водой и вытрите насухо.



Запрещается вытягивать, перемещать или повреждать какие-либо трубки и (или) кабели, находящиеся внутри корпуса.

Никогда не пользуйтесь для чистки внутренних поверхностей моющими средствами, абразивными порошками, чистящими средствами с сильным запахом или полиролями, так как они могут повредить поверхность и оставить стойкий запах.

Чтобы очистить конденсатор (решетка черного цвета) и компрессор, расположенные с задней стороны прибора, воспользуйтесь щеткой. Эта операция повышает эффективность работы прибора и снижает потребление электроэнергии.

Для проведения чистки можно снять самую нижнюю полку, отделяющую холодильное отделение от отделения NaturaFresh 0°C. Для этого потяните полку на себя.

Крышки ящиков в отделении можно вынимать для очистки.



Для обеспечения полной функциональности отделения NaturaFresh 0°C после выполнения очистки самую нижнюю полку и крышки необходимо установить обратно на место.

ЗАМЕНА УГОЛЬНОГО ФИЛЬТРА

Для обеспечения оптимальной работы угольного воздушного фильтра, его следует ежегодно заменять.

Новые активные воздушные фильтры можно приобрести у местного поставщика. Инструкции см. в разделе «Установка угольного воздушного фильтра».

Воздушный фильтр является расходным элементом, поэтому гарантия на него не распространяется.

РАЗМОРАЖИВАНИЕ ХОЛОДИЛЬНОЙ КАМЕРЫ

Размораживание холодильного отделения выполняется автоматически

Скапливающаяся вода стекает в поддон на компрессоре и испаряется. Поднос является несъемным.

РАЗМОРАЖИВАНИЕ МОРОЗИЛЬНИКА

На полках и вокруг верхнего отделения морозильника всегда образуется определенное количество наледи.

Размораживайте морозильник, когда слой инея достигнет толщины около 3-5 мм.



Примерно за 12 часов до начала размораживания поверните регулятор температуры по направлению к верхним положениям, чтобы создать достаточный резерв холода на время перерыва в работе.

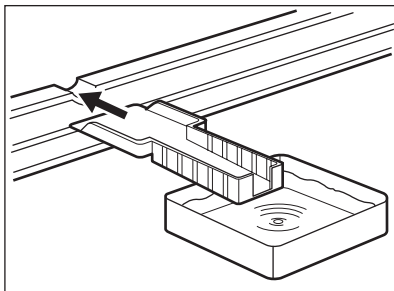

Для удаления наледи выполните следующее:

1. Выключите прибор.
2. Извлеките из него все продукты, заверните их в несколько слоев газетной бумаги и поместите в прохладное место.



ПРЕДУПРЕЖДЕНИЕ!

Не касайтесь замороженных продуктов влажными руками. Руки могут к ним примерзнуть.

3. Оставьте дверцу открытой и установите пластиковый скребок в специальное гнездо, расположенное в середине нижней части камеры, подставив под него ёмкость для сбора талой воды.



Чтобы ускорить процесс разморозки, поставьте в морозильное отделение кастрюлю с горячей водой. Также удаляйте падающие кусочки наледи, не дожидаясь их полного таяния.

4. После завершения размораживания тщательно протрите внутренние поверхности и уберите скребок в место его хранения.
5. Включите прибор.
6. Через два или три часа верните в камеру ранее удаленные из нее продукты.



Никогда не используйте острые металлические инструменты для удаления наледи с испарителя во избежание его повреждения. Нельзя использовать механические устройства или любые другие средства, не рекомендованные производителем, в целях ускорения процесса размораживания.

Повышение температуры упаковок с замороженными продуктами при размораживании может привести к сокращению безопасного срока их хранения.

ПЕРЕРЫВЫ В ЭКСПЛУАТАЦИИ

Если прибор не будет использоваться в течение продолжительного времени, примите следующие меры предосторожности:

- **отключите устройство от сети электропитания**
- удалите все продукты
- разморозьте (если эта операция предусмотрена конструкцией прибора) и вымойте прибор и все принадлежности;
- оставьте дверцы приоткрытыми, чтобы предотвратить образование неприятного запаха.

Если прибор будет продолжать работать, попросите кого-нибудь проверять его время от времени, чтобы не допустить порчи находящихся в нем продуктов в случае отключения электроэнергии.

ЧТО ДЕЛАТЬ, ЕСЛИ ...



ВНИМАНИЕ!

Перед устранением неисправностей извлеките вилку шнура питания из розетки.

Устранять неисправности, не указанные в данном руководстве, должен только квалифицированный электрик или уполномоченный специалист.

Неисправность	Возможная причина	Способ устранения
Прибор не работает. Лампа не горит.	Прибор выключен.	Включите прибор.
	Вилка шнура питания не вставлена как следует в розетку.	Как следует вставьте вилку шнура питания в розетку.
	Отсутствует электропитание прибора. Отсутствует напряжение в розетке электросети.	Подключите к этой сетевой розетке другой электроприбор. Обратитесь к квалифицированному электрику.
Раздается предупреждающий звуковой сигнал.	Температура в морозильнике слишком высокая.	См. «Сигнализация превышения температуры».
Лампа не горит.	Лампа находится в режиме ожидания.	Закройте и снова откройте дверцу.
	Лампа перегорела.	См. «Замена лампы».
Компрессор работает непрерывно.	Неправильно задана температура.	Задайте более высокую температуру.
	Неплотно закрыта дверца.	См. «Закрывание дверцы».
	Дверцу открывали слишком часто.	Не оставляйте дверцу открытой дольше, чем это необходимо.
	Слишком высокая температура продуктов.	Прежде чем положить продукты на хранение, дайте им охладиться до комнатной температуры.
	Слишком высокая температура воздуха в помещении.	Обеспечьте понижение температуры воздуха в помещении.
Вода стекает по задней стенке холодильника.	Во время автоматического размораживания на задней панели размораживается наледь.	Это нормально.
Вода стекает на пол.	Сброс талой воды направлен мимо поддона испарителя, расположенного над компрессором.	Направьте сброс талой воды в поддон испарителя.

Неисправность	Возможная причина	Способ устранения
Температура внутри прибора слишком низкая.	Неправильно задана температура.	Задайте более высокую температуру.
Температура внутри прибора слишком высокая.	Одновременно хранится слишком много продуктов.	Одновременно закладывайте меньшее количество продуктов.
Температура в холодильнике слишком высокая.	Внутри прибора отсутствует циркуляция холодного воздуха.	Убедитесь, что внутри прибора циркулирует холодный воздух.
Температура в морозильном отделении слишком высокая.	Продукты расположены слишком близко друг к другу.	Укладывайте продукты так, чтобы обеспечить циркуляцию холодного воздуха.
Слишком много инея.	Продукты упакованы неправильно.	Упакуйте продукты правильно.
	Неплотно закрыта дверца.	См. «Закрывание дверцы».
Сверху или снизу на дисплее температуры отображается квадрат.	Произошла ошибка в измерении температуры.	Позвоните в сервисный центр (система охлаждения будет и далее поддерживать низкую температуру продуктов, однако регулировка температуры будет невозможна).
DEMO высвечивается на дисплее.	Прибор находится в деморежиме (DEMO)	Нажмите на кнопку Mode и удерживайте ее приблизительно 10 секунд; прозвучит длинный сигнал зуммера, а дисплей на короткое время погаснет, после чего прибор перейдет в нормальный режим работы.

ЗАМЕНА ЛАМПЫ

Прибор оборудован светодиодной лампой длительного срока службы. Этот элемент освещения подлежит замене только в сервисном центре. Обращайтесь в сервисный центр.

ЗАКРЫТИЕ ДВЕРЦЫ

1. Прочистите уплотнители дверцы.
2. При необходимости отрегулируйте дверцу. См. раздел «Установка».
3. При необходимости замените непригодные уплотнения дверцы. Обратитесь в сервисный центр.

УСТАНОВКА



ВНИМАНИЕ!

Перед установкой прибора внимательно прочитайте "Информацию по технике безопасности" для обеспечения собственной безопасности и правильной эксплуатации прибора.

РАЗМЕЩЕНИЕ



ВНИМАНИЕ!

Если вы выбрасываете старый холодильник с пружинным замком (защелкой) дверцы, необходимо вывести замок из строя, чтобы дети, играя, не оказались запертыми внутри.



После установки прибора должен быть обеспечен свободный доступ к сетевой вилке.

Устанавливайте холодильник в месте, где температура окружающей среды соответствует климатическому классу, указанному на табличке с техническими данными:

Климатический класс	Температура окружающей среды
SN	от +10°C до + 32°C

Климатический класс	Температура окружающей среды
N	от +16°C до + 32°C
ST	от +16°C до + 38°C
T	от +16°C до + 43°C

ПОДКЛЮЧЕНИЕ К ЭЛЕКТРОСЕТИ

Перед включением прибора в сеть удостоверьтесь, что напряжение и частота, указанные в табличке технических данных, соответствуют параметрам вашей домашней электрической сети.

Прибор должен быть заземлен. С этой целью вилка сетевого шнура имеет специальный контакт заземления. Если розетка электрической сети не заземлена, выполните отдельное заземление прибора в соответствии с действующими нормами, поручив эту операцию квалифицированному электрику. Изготовитель снимает с себя всякую ответственность в случае несоблюдения вышеуказанных правил техники безопасности. Данное изделие соответствует директивам Европейского Союза.

ТРЕБОВАНИЯ К ВЕНТИЛЯЦИИ

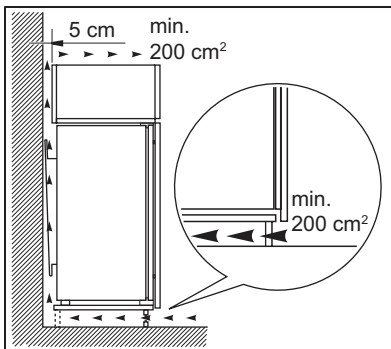

Необходимо обеспечить достаточную циркуляцию воздуха с задней стороны прибора.

УСТАНОВКА УГОЛЬНОГО ВОЗДУШНОГО ФИЛЬТРА

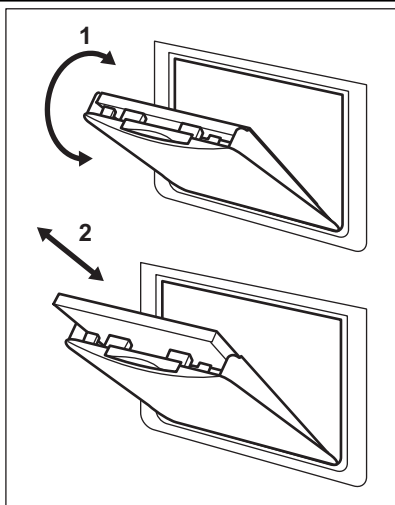

Угольный воздушный фильтр представляет собой фильтр с активированным углем, поглощающий неприятные запахи и обеспечивающий сохранение наилучшего вкуса и аромата всех пищевых продуктов без смешения запахов.

Чтобы обеспечить сохранение характеристик и срока службы угольного фильтра, при поставке он находится в пластиковом пакете. Перед включением прибора фильтр следует установить за заслонкой.

1. Откройте крышку заслонки (1).
2. Достаньте фильтр из пластикового пакета.
3. Вставьте фильтр в паз, расположенный с задней стороны крышки заслонки (2).
4. Закройте крышку заслонки.



Во время работы всегда держите воздушную заслонку закрытой. Обращайтесь с фильтром с осторожностью во избежание отделения от его поверхности фильтрующих частиц.

ШУМЫ ПРИ РАБОТЕ

При нормальных условиях работы слышны некоторые звуки (работы компрессора, циркуляции хладагента).

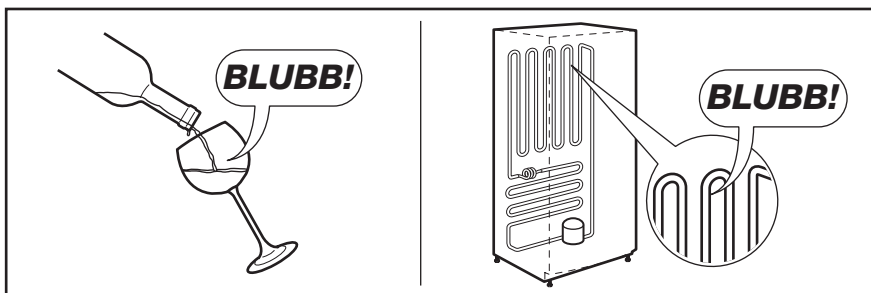
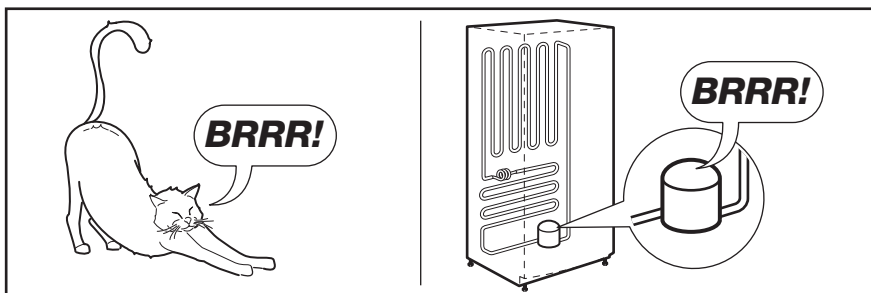
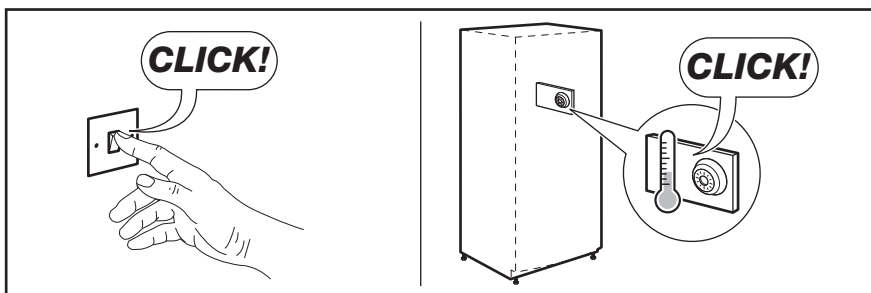
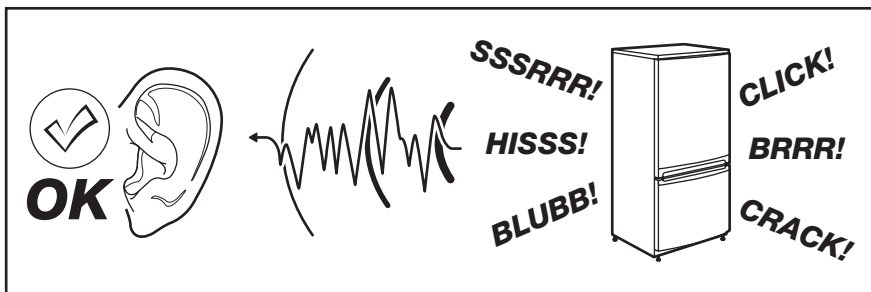

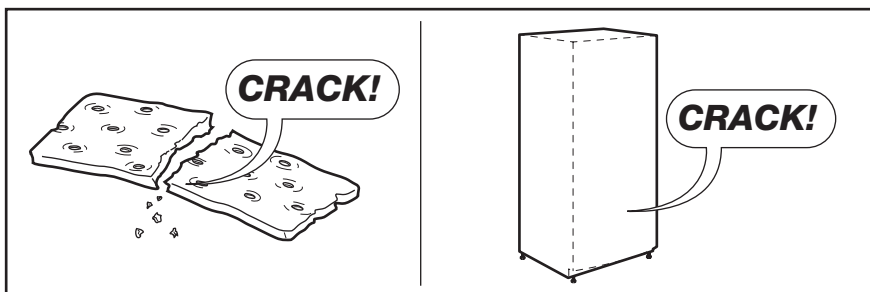
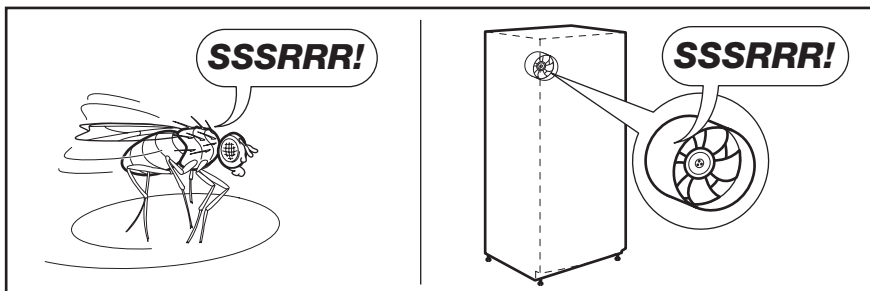
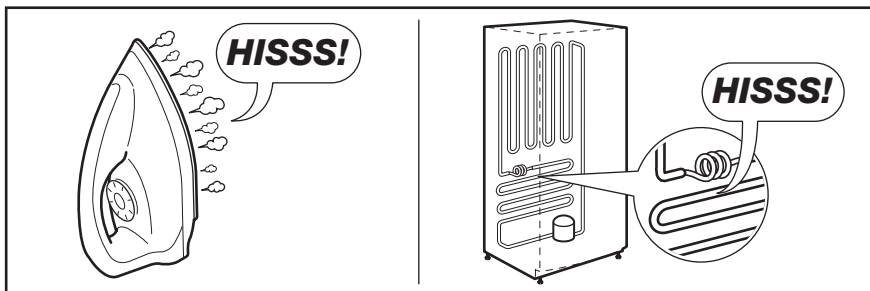



ТЕХНИЧЕСКИЕ ДАННЫЕ

Размеры ниши для встраивания		
Высота		1780 мм
Ширина		560 мм
Глубина		550 мм
Время повышения температуры		24 час
Напряжение		230-240 В
Частота		50 Гц

Технические данные указаны на паспортной табличке на левой стенке внутри прибора и на табличке энергопотребления.

ОХРАНА ОКРУЖАЮЩЕЙ СРЕДЫ

Материалы с символом  следует сдавать на переработку. Положите упаковку в соответствующие контейнеры для сбора вторичного сырья. Принимая участие в переработке старого электробытового оборудования, Вы помогаете защитить окружающую среду и

здоровье человека. Не выбрасывайте вместе с бытовыми отходами бытовую технику, помеченную символом . Доставьте изделие на местное предприятие по переработке вторичного сырья или обратитесь в свое муниципальное управление.



Дата производства данного изделия указана в серийном номере (serial number), где первая цифра номера соответствует последней цифре года производства, вторая и третья цифры номера – порядковому номеру недели. Например, серийный номер 11012345 означает, что изделие произведено на десятой неделе 2011 года.

OBSAH

BEZPEČNOSTNÉ POKYNY	51
OVLÁDACÍ PANEL	54
KAŽDODENNÉ POUŽÍVANIE	57
UŽITOČNÉ RADY A TIPY	62
OŠETROVANIE A ČISTENIE	63
ČO ROBIŤ, KEĎ.....	65
INŠTALÁCIA	67
ZVUKY	69
TECHNICKÉ ÚDAJE	70
OCHRANA ŽIVOTNÉHO PROSTREDIA	71

WE'RE THINKING OF YOU

Ďakujeme vám, že ste si kúpili spotrebič Electrolux. Vybrali ste si výrobok, ktorý v sebe skrýva desaťročia odborných skúseností a inovácií. Pri vývoji tohto dômyselného a štýlového spotrebiča sme mysleli na vás. Preto si pri každom použití môžete byť istí, že dosiahnete vynikajúce výsledky.

Vitajte vo svete Electrolux.

Navštívte našu stránku, kde nájdete:



Tipy na používanie, brožúry, riešenie problémov a informácie o údržbe:
www.electrolux.com



Zaregistrujte si produkt a využite tak ešte lepší servis:
www.electrolux.com/productregistration



Do spotrebiča si môžete zakúpiť príslušenstvo, spotrebný materiál a originálne náhradné diely:
www.electrolux.com/shop

STAROSTLIVOSŤ A SLUŽBY ZÁKAZNÍKOM

Odporúčame, aby ste používali originálne náhradné diely.

Keď budete kontaktovať servis, nezabudnite si pripraviť nasledujúce údaje.

Tieto informácie nájdete na výrobnom štítku. Model, číslo výrobku, sériové číslo.



Varovanie/upozornenie – Bezpečnostné pokyny.



Všeobecné informácie a tipy



Environmentálne informácia

Vyhradzujeme si právo na zmeny bez predchádzajúceho upozornenia.



BEZPEČNOSTNÉ POKYNY

V záujme vlastnej bezpečnosti a na zabezpečenie správneho používania si pred nainštalovaním a prvým použitím spotrebiča starostlivo prečítajte tento návod na používanie vrátane tipov a upozornení. Je dôležité, aby sa kvôli predchádzaniu zbytočným chybám a úrazom zaručilo, že všetci užívatelia tohto spotrebiča budú podrobne oboznámení s jeho obsluhou a s bezpečnostnými pokynmi. Tieto pokyny si uložte a dbajte, aby sa vždy nachádzali pri spotrebiči, aj po presťahovaní alebo predaji inej osobe, a aby bol každý, kto ho používa po celú dobu jeho životnosti, riadne informovaný o používaní a bezpečnosti spotrebiča. Dodržiavajte tieto bezpečnostné pokyny na ochranu zdravia, života a majetku, pretože výrobca nezodpovedá za škody spôsobené nedbalosťou.

BEZPEČNOSŤ DETÍ A ZRANITEĽNÝCH OSÔB

- Tento spotrebič nie je určený pre osoby (vrátane detí) so zníženými fyzickými, senzorickými alebo duševnými schopnosťami, ani pre osoby s nedostatočnými skúsenosťami a vedomosťami, ak nie je zabezpečený dohľad alebo poučenie o bezpečnom používaní spotrebiča zo strany osoby zodpovednej za ich bezpečnosť.
Nenechávajte deti bez dozoru. Musíte mať istotu, že sa nebudú so spotrebičom hrať.
- Všetky obaly odstráňte z dosahu detí. Hrozí riziko zadusenia.
- Ak spotrebič likvidujete, vyťahnite zástrčku spotrebiča z elektrickej zásuvky, odrežte pripojovací kábel (podľa možnosti čo najbližšie k spotrebiču) a demontujte dvierka, aby deti pri hre nemohol zasiahnuť elektrický prúd a aby sa nemohli zatvoriť vnútri spotrebiča.
- Ak má tento spotrebič s magnetickými tesneniami dvierok nahradiť starší spotrebič s pružinovým uzáverom (príchytkou dvierok) na dvierkach alebo na veku, pred likvidáciou starého spotrebiča poškodte zatvárací mechanizmus tak, aby bol nefunkčný. Predídete tak uviaznutiu hrajúcich sa detí v spotrebiči.

VŠEOBECNÉ BEZPEČNOSTNÉ POKYNY



VAROVANIE

Vetracie otvory na telese spotrebiča alebo na vstavanej konštrukcii nesmú byť prekryté.

- Spotrebič je určený na uchovávanie potravín a nápojov v bežnej domácnosti, ako sa vysvetľuje v návode na použitie.
- Na urýchľovanie odmravovania nepoužívajte žiadne mechanické zariadenia ani umelé prostriedky.
- Vnútri chladiacich spotrebičov nepoužívajte iné elektrické spotrebiče (ako sú výrobníky zmrzliny), ak nie sú schválené na tento účel výrobcom.
- Nepoškodzuje chladiaci okruh.
- Chladiaci okruh spotrebiča obsahuje izobután (R600a), prírodný plyn s vysokou kompatibilitou so životným prostredím, ktorý je však horľavý.

Počas prepravy a inštalácie spotrebiča dávajte pozor, aby ste nepoškodili žiadnu časť chladiaceho okruhu.

Ak sa chladiaci okruh poškodil:

- nepribližujte sa s otvoreným ohňom ani so zápalnými zdrojmi
- dokonale vyvetrajte miestnosť so spotrebičom
- Je nebezpečné upravovať technické vlastnosti alebo akokoľvek meniť tento spotrebič. Akékoľvek poškodenie prípojného kábla môže spôsobiť skrat, požiar alebo zásah elektrickým prúdom.



VAROVANIE

Elektrické komponenty (sieťový kábel, zástrčka, kompresor) smie vymieňať len autorizovaný servisný pracovník alebo kvalifikovaný servisný personál, aby sa predišlo nebezpečenstvu.

1. Napájací kábel sa nesmie predlžovať.
2. Uistite sa, že zástrčka za spotrebičom nie je stlačená ani poškodená. Prítlačená alebo poškodená sieťová zástrčka sa môže prehriať a spôsobiť požiar.
3. Zabezpečte, aby ste mali vždy voľný prístup k zásuvke elektrickej siete.
4. Neťahajte za napájací elektrický kábel.
5. Ak je elektrická zásuvka uvoľnená, zástrčku nezapájajte. Hrozí riziko zásahu elektrickým prúdom alebo požiaru.

6. Spotrebič nesmiete používať, ak chýba kryt vnútorného osvetlenia (ak sa má používať kryt).
- Tento spotrebič je ťažký. Pri jeho premiestňovaní postupujte opatrne.
 - Ak máte vlhké alebo mokré ruky, z mraziaceho priestoru nič nevyberajte ani sa ničoho nedotýkajte, pretože môže dôjsť k poraneniu kože na rukách alebo k omrzlinám.
 - Zabráňte dlhodobému vystaveniu spotrebiča priamemu slnečnému svetlu.
 - Žiarovky (ak sa majú používať) použité v tomto spotrebiči sú špeciálne žiarovky určené výlučne na použitie v domácich spotrebičoch. Nie sú vhodné na osvetlenie izieb v domácnosti.

KAŽDODENNÉ POUŽÍVANIE

- Nekladte horúce hrnce na plastové diely spotrebiča.
- Neuchovávajte v spotrebiči horľavý plyn ani tekutinu, pretože môžu explodovať.
- Potraviny nekladte priamo k ventilačnému otvoru v zadnej stene. (Ak je spotrebič beznámrazový)
- Mrazené potraviny sa po rozmrazení nesmú znova zmrazovať.
- Balené mrazené potraviny uchovávajte v súlade s pokynmi výrobcu mrazených potravín.
- Odporúčania výrobcu spotrebiča na uchovávanie potravín sa musia striktno dodržiavať. Pozri príslušné pokyny.
- Do mraziaceho priestoru nekladte sytené ani šumivé nápoje, pretože v nádobách vzniká tlak, ktorý môže spôsobiť ich explóziu a tá spôsobí poškodenie spotrebiča.
- Zmrzlina môže spôsobiť mrazové popáleniny, ak sa konzumuje priamo po vybratí zo spotrebiča.

STAROSTLIVOSŤ A ČISTENIE

- Pred vykonávaním údržby spotrebič vypnite a vyťahnite jeho zástrčku zo zásuvky elektrickej siete.
- Pri čistení spotrebiča nepoužívajte kovové predmety.
- Na odstraňovanie námrazy nepoužívajte ostré predmety. Používajte plastový škrabku.
- Pravidelne kontrolujte odtokový kanálik na rozmrazenú vodu z chladiaceho priestoru. Podľa potreby ho vyčistite. Ak je odtokový ka-

nálik upchatý, voda sa bude zhromažďovať na dne spotrebiča.

INŠTALÁCIA



Pri elektrickom zapájaní starostlivo dodržiavajte pokyny uvedené v príslušných odsekoch.

- Spotrebič rozbaľte a skontrolujte, či nie sú viditeľné poškodenia. Spotrebič nepripájajte, ak je poškodený. Prípadné poškodenia okamžite nahláste v mieste, kde ste si spotrebič zakúpili. V takomto prípade si odložte obal.
- Pred zapojením spotrebiča počkajte najmenej štyri hodiny, aby olej mohol stiecť späť do kompresora.
- Okolo spotrebiča musí byť zabezpečené dostatočné vetranie, v opačnom prípade hrozí prehrievanie. Aby ste dosiahli dostatočné vetranie, riadte sa pokynmi na inštaláciu.
- Výrobok treba vždy podľa možnosti umiestňovať k stene, aby sa predišlo dotyku alebo zachyteniu horúcich dielov (kompresor, kondenzátor) a možným popáleninám.
- Spotrebič sa nesmie umiestňovať v blízkosti radiátorov alebo sporákov.
- Ubezpečte sa, či je sieťová zástrčka po nainštalovaní spotrebiča prístupná.
- Spotrebič pripájajte výhradne k zdroju pitnej vody (ak sa má použiť pripojenie k prívodu vody).

SERVIS

- Všetky elektrické práce pri údržbe a opravách spotrebiča musí vykonať kvalifikovaný elektrikár alebo zaškolená osoba.
- Servis tohto výrobku musí vykonávať autorizované servisné stredisko. Musia sa používať výhradne originálne náhradné dielce.

OCHRANA ŽIVOTNÉHO PROSTREDIA



Chladiaci okruh ani izolačné materiály spotrebiča neobsahujú plyny, ktoré by mohli poškodiť ozónovú vrstvu. Spotrebič sa nesmie likvidovať spoločne s komunálnym ani domovým odpadom. Penová izolácia obsahuje horľavé plyny: spotrebič sa musí likvidovať v súlade s platnými predpismi, ktoré vám na požiadanie poskytnú miestne orgány. Dávajte pozor, aby sa nepoškodila chladiaca

jednotka, hlavne na zadnej strane blízko výmenníka tepla. Materiály použité v tomto spotrebiči označené symbolom  sú recyklovateľné.

OVLÁDACÍ PANEL

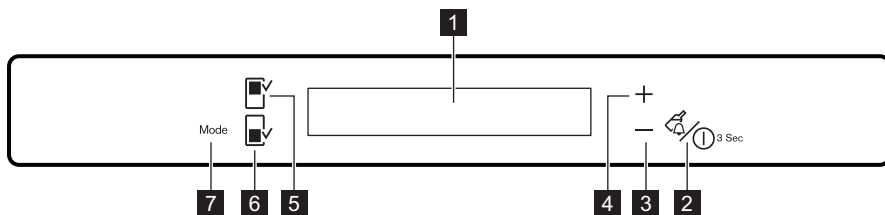

- 1** Displej
- 2** Tlačidlo Drink Chill a tlačidlo ON/OFF spotrebiča
- 3** Tlačidlo zníženia teploty
- 4** Tlačidlo zvýšenia teploty
- 5** Tlačidlo chladiaceho priestoru

- 6** Tlačidlo mraziaceho priestoru
- 7** Tlačidlo Mode

Pôvodnú hlasitosť zvukových signálov pri stlačení tlačidiel môžete zvýšiť tak, že súčasne stlačíte tlačidlo Mode a tlačidlo zníženia teploty na niekoľko sekúnd. Vykonané zmeny môžete vrátiť späť.

DISPLEJ

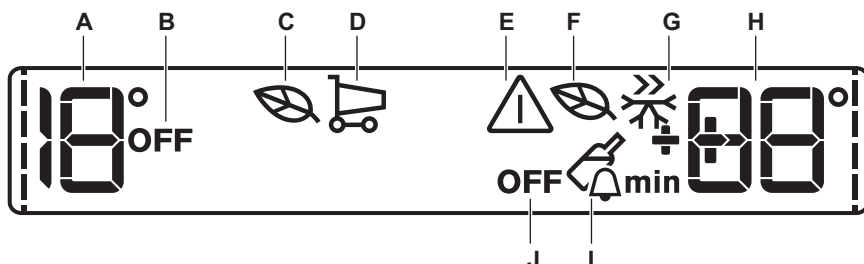

- A) Ukazovateľ teploty v chladničke
- B) Ukazovateľ vypnutia chladničky
- C) Eko režim pre chladničku
- D) ShoppingMode
- E) Ukazovateľ alarmu
- F) Eko režim pre mrazničku
- G) Režim FastFreeze
- H) Ukazovateľ teploty v mrazničke
- I) Režim DrinksChill
- J) Ukazovateľ vypnutia mrazničky



Po výbere chladiaceho alebo mraziaceho priestoru sa spustí animácia ----- . Po výbere teploty príslušná animácia niekoľko minút bliká.

ZAPNUTIE SPOTREBIČA

Ak chcete zapnúť spotrebič, vykonajte nasledujúce kroky:

1. Zapojte zástrčku spotrebiča do zásuvky elektrickej siete.
2. Ukazovatele teploty zobrazujú nastavenú predvolenú teplotu.

Ak sa na displeji zobrazí DEMO, spotrebič je v ukázkovom režime. Pozrite si časť „ČO ROBIŤ, KEĎ...“.

Ak chcete nastaviť inú teplotu, pozrite si časť „Regulácia teploty“.

VYPNUTIE CHLADNIČKY

Ak chcete vypnúť chladničku:

1. Stlačte tlačidlo Fridge Compartment na niekoľko sekúnd.
2. Zobrazí sa ukazovateľ OFF chladničky.

ZAPNUTIE CHLADNIČKY

Ak chcete zapnúť chladničku:

1. Stlačte tlačidlo Fridge Compartment.

Ukazovateľ OFF chladničky sa vypne.
Ak chcete nastaviť inú teplotu, pozrite si časť „Regulácia teploty“.

VYPNUTIE MRAZNIČKY

Ak chcete vypnúť mrazničku:

1. Stlačte tlačidlo Freezer Compartment na niekoľko sekúnd.
2. Zobrazí sa ukazovateľ OFF mrazničky.

ZAPNUTIE MRAZNIČKY

Ak chcete zapnúť mrazničku, vykonajte nasledujúce kroky:

1. Stlačte tlačidlo mraziaceho priestoru.
2. O niekoľko sekúnd sa môže spustiť výstražná zvuková signalizácia.

Ak chcete zrušiť alarm, pozrite si časť „Alarm pri zvýšení vnútornej teploty“.

3. Ukazovateľ OFF mrazničky sa vypne.
Ak chcete nastaviť inú teplotu, pozrite si časť „Regulácia teploty“.

VYPNUTIE

Ak chcete vypnúť spotrebič, vykonajte nasledujúce kroky:

1. Stlačte tlačidlo ON/OFF spotrebiča na 3 sekundy.
2. Displej sa vypne.
3. Ak chcete spotrebič odpojiť od elektrickej siete, odpojte zástrčku spotrebiča zo sieťovej zásuvky.

REGULÁCIA TEPLoty

Zvoľte chladiaci alebo mraziaci priestor.
Stlačením tlačidla teploty nastavte požadovanú teplotu.

Nastavte predvolenú teplotu:

- +4 °C v chladničke
- -18 °C v mrazničke

Ukazovatele teploty zobrazujú nastavenú teplotu.
Nastavená teplota sa dosiahne do 24 hodín.



Po výpadku elektrického prúdu zostane nastavená teplota uložená.

ECOMODE PRE CHLADIACI A MRAZIACI PRIESTOR

V záujme optimálneho uskladnenia potravín zvolíte funkciu EcoMode.

Zapnutie funkcie:

1. Zvoľte chladiaci alebo mraziaci priestor.
2. Stláčajte tlačidlo Mode, až kým sa nezobrazí príslušná ikona.

Niekoľko sekúnd bliká ukazovateľ EcoMode.

Ukazovateľ teploty zobrazí nastavenú teplotu:

- v chladničke: +4 °C
- v mrazničke: -18 °C

3. Zobrazí sa ukazovateľ EcoMode.

Vypnutie funkcie:

1. Zvoľte chladiaci alebo mraziaci priestor.
2. Stláčajte tlačidlo Mode, kým nezačne blikat ukazovateľ EcoMode.
3. Ukazovateľ EcoMode sa vypne.



Funkcia sa vypína aj zvolením inej teploty.

SHOPPINGMODE

Ak potrebujete vložiť veľké množstvo teplých potravín, napríklad po nákupe v potravinách, odporúčame vám aktivovať ShoppingMode, aby sa potraviny rýchlo vychladili a aby nedošlo k otepleniu potravín, ktoré už máte v chladničke.
Zapnutie funkcie:

1. Stláčajte tlačidlo Mode, až kým sa nezobrazí príslušná ikona.

Niekoľko sekúnd bliká ukazovateľ funkcie ShoppingMode.

Funkcia ShoppingMode sa automaticky vypne približne po 6 hodinách.

Vypnutie funkcie pred jej automatickým vypnutím:

1. Stláčajte tlačidlo Mode, kým nezačne blikat ukazovateľ funkcie ShoppingMode.
2. Ukazovateľ funkcie ShoppingMode sa vypne.



Funkcia sa vypína aj nastavením inej teploty v chladničke.

REŽIM FASTFREEZE

Zapnutie funkcie:

1. Zvoľte mraziaci priestor.
2. Stláčajte tlačidlo Mode, až kým sa nezobrazí príslušná ikona.

Niekoľko sekúnd bliká ukazovateľ FastFreeze.

Táto funkcia sa automaticky vypne po 52 hodinách.

Vypnutie funkcie pred jej automatickým vypnutím:

1. Zvoľte mraziaci priestor.
2. Stlačajte tlačidlo Mode, kým nezačne blikať ukazovateľ FastFreeze.
3. Ukazovateľ FastFreeze sa vypne.



Funkcia sa vypína aj nastavením inej teploty v mrazničke.

REŽIM DRINKSCHILL

Režim DrinksChill sa používa na nastavenie zvukového alarmu po určitom čase, čo môže byť užitočné, napr. ak je podľa receptu potrebné zmes chladiť len určitú dobu alebo ak potrebujete pripomenúť, že máte v mrazničke fľaše, ktoré sa majú rýchlo vychladiť.

Zapnutie funkcie:

1. Stlačte tlačidlo DrinkChill .
Zobrazí sa ukazovateľ DrinksChill.
Časovač zobrazí nastavenú hodnotu (30 minút).
2. Stláčaním tlačidla zníženia teploty alebo zvýšenia teploty chladničky zmeníte nastavenú hodnotu časovača v škále od 1 do 90 minút.

3. Na časovači začne blikať (min).

Na konci odpočítavania bliká ukazovateľ DrinksChill a spustí sa zvukový alarm:

1. Vyberte nápoje uložené v mraziacom priestore.
2. Stlačením tlačidla DrinkChill vypnete zvukový signál a ukončíte funkciu.

Funkciu možno počas odpočítavania kedykoľvek zrušiť:

1. Stlačte tlačidlo DrinkChill.
2. Ukazovateľ DrinksChill sa vypne.
Nastavenie časovača môžete zmeniť kedykoľvek počas odpočítavania a pri uplynutí nastaveného času prostredníctvom tlačidla zníženia teploty alebo tlačidla zvýšenia teploty.

ALARM PRI ZVÝŠENÍ VNÚTORNEJ TEPLoty

Zvýšenie teploty v mraziacom priestore (napríklad následkom skoršieho výpadku elektrického prúdu) indikujú:

- blikajúci indikátor alarmu a indikátor teploty v mrazničke,
- bzučanie bzučiaka.

Zrušenie alarmu:

1. Stlačte ľubovoľné tlačidlo.

2. Bzučiak sa vypne.
3. Indikátor teploty mrazičky na niekoľko sekúnd zobrazí najvyššiu dosiahnutú teplotu. Potom znovu zobrazí nastavenú teplotu.
4. Indikátor alarmu bude naďalej blikať, kým sa neobnovia normálne podmienky. Keď sa alarm vypne, vypne sa aj indikátor alarmu.

SIGNALIZÁCIA OTVORENÝCH DVERÍ

Zvukový signál zaznie, ak necháte dvere otvorené dlhšie ako niekoľko minút. Stav signalizácie otvorených dverí indikujú:

- blikajúci výstražný ukazovateľ alarmu,
- zvuková signalizácia.

Po obnovení normálnych podmienok (zatvorené dvere) sa signalizácia vypne.

Počas alarmu môžete zvukový signál vypnúť stlačením ľubovoľného tlačidla.

KAŽDODENNÉ POUŽÍVANIE

ČISTENIE VNÚTRAJŠKA

Pred prvým použitím spotrebiča umyte jeho vnútro a všetky jeho diely vlažnou vodou s prídavkom neutrálneho umývadacieho prostriedku, aby ste odstránili typický zápach nového spotrebiča, a potom všetky povrchy dôkladne osušte.



Nepoužívajte abrazívne čistiace prostriedky ani prášky, pretože by poškodili povrch.



Ak sa na displeji zobrazí DEMO, spotrebič je v ukázkovom režime. Pozrite si časť „ČO ROBIŤ, KEĎ...“.

ZMRAZOVANIE ČERSTVÝCH POTRAVÍN

Mraziaci priestor je vhodný na zmrazovanie čerstvých potravín a na dlhodobé uchovávanie mrazených a hlboko mrazených potravín.

Pri zmrazovaní čerstvých potravín aktivujte funkciu Fast Freeze najmenej 24 hodín pred vložením zmrazovaných potravín do mraziaceho priestoru.

Čerstvé zmrazované potraviny vložte do priestoru Fast Freeze, pretože to je najchladnejšie miesto.

Maximálne množstvo potravín, ktoré možno zmraziť za 24 hodín, sa uvádza na **typovom štítku**, ktorý sa nachádza vo vnútri spotrebiča.

Proces zmrazovania trvá 24 hodín: v tomto čase nepridávajte ďalšie potraviny na zmrazenie.



Kedy aktivovať funkciu Fast Freeze:

približne 6 hodín vopred	Vloženie malého množstva čerstvých potravín (približne 5 kg)
približne 24 hodín vopred	Vloženie maximálneho množstva potravín (pozrite výrobný štítek)
nie je nutné	Vloženie zmrazených potravín
nie je nutné	Vloženie malého množstva čerstvých potravín, maximálne 2 kg denne

SKLADOVANIE MRAZENÝCH POTRAVÍN

Pri prvom uvedení do prevádzky alebo po určitom čase mimo prevádzky nechajte spotrebič pred vložením potravín bežať najmenej 2 hodiny s najvyššími nastaveniami.



V prípade neúmyselného rozmrazenia potravín, napríklad v dôsledku výpadku napájacieho napätia, za predpokladu, že doba výpadku energie bola dlhšia ako údaj uvedený v technických údajoch pod položkou "akumulačná doba", treba rozmrazené potraviny čo najskôr spotrebovať alebo uvariť a až potom znova zmraziť (po ochladení).

PRÍPRAVA ĽADOVÝCH KOCIEK

Tento spotrebič je vybavený jednou alebo dvoma miskami na prípravu ľadových kociek. Tieto misky naplňte vodou a potom ich vložte do mraziaceho priestoru.



Na uvoľňovanie misiek z mrazničky nepoužívajte kovové nástroje.

AKUMULÁTOR CHLADU

Mrazička obsahuje najmenej jeden akumulátor chladu na predĺženie doby skladovateľnosti v prípade výpadku napájacieho napájania alebo poruchy.

ROZMRAZOVANIE

Hlboko zmrazené alebo mrazené potraviny sa pred použitím môžu rozmrazovať v chladiacom priestore alebo pri izbovej teplote, v závislosti od času, ktorý máme k dispozícii.

Malé kúsky možno dokonca variť aj keď sú ešte zmrazené, priamo z mrazničky: v tomto prípade varenie potrvá dlhšie.

PRESTAVITEĽNÉ POLICE

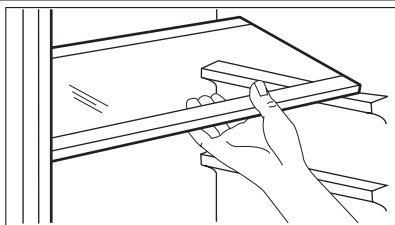

Steny chladničky sú vybavené niekoľkými lištami, aby ste police mohli umiestniť do polohy, ktorú požadujete.

Kvôli lepšiemu využitiu priestoru môžu byť predné polovičné police umiestnené nad zadnými.

UMIESTNENIE PRIEHRADIEK NA DVERÁCH

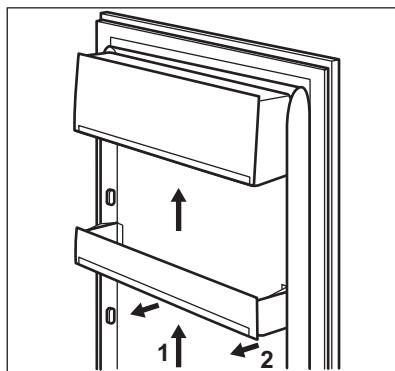

Priehradky na dverách možno umiestniť do rôznej výšky, aby ste mohli uložiť balenia potravín rôznych veľkostí.

Pri týchto úpravách postupujte nasledovne: priehradku postupne vyťahnite v smere šípky, až kým sa neuvoľní, potom ju vložte do požadovanej polohy.

VZDUCHOVÝ FILTER S UHLÍM

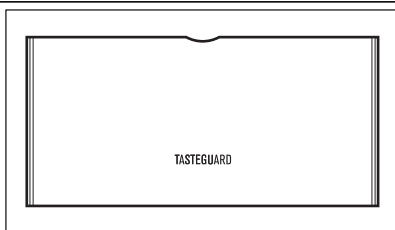

Váš spotrebič je vybavený filtrom za klapkou na zadnej stene priestoru chladničky.

Filter čistí vzduch od nežiadúcich pachov v chladničke a priehradke NATURAFRESH 0°C, čo znamená, že kvalita skladovania sa ešte viac zvyšuje.



Počas prevádzky nechávajte vzduchovú ventilačnú klapku vždy zatvorenú.

CHLADIACI PRIESTOR NATURAFRESH 0°C

V chladiacom priestore Naturafresh 0°C sa teplota riadi automaticky. Ostáva konštantne na úrovni približne 0°C, nie sú potrebné žiadne úpravy. Konštantná teplota skladovania okolo 0°C a relatívna vlhkosť medzi 45 a 90% poskytujú optimálne podmienky na skladovanie širokého radu potravín.



V chladiacom priestore Naturafresh 0°C preto môžete skladovať rôzne druhy čerstvých potravín, pričom vydržia až 3-krát dlhšie a lepšie si zachovávajú svoju kvalitu než v bežnom chladiacom priestore. Vďaka tomu môžete skladovať viac čerstvých potravín. Chuť, čerstvosť, kvalita a nutričné hodnoty (vitamíny a minerály) sa zachova-

jú. Zníži sa úbytok hmotnosti zeleniny a ovocia. Potraviny si uchovávajú vyššiu výživovú hodnotu.



Chladiaci priestor Naturafresh 0°C je vhodný aj na rozmrazovanie potravín. V takom prípade je možné rozmrazené potraviny skladovať až dva dni.

REGULÁCIA VLHKOSTI

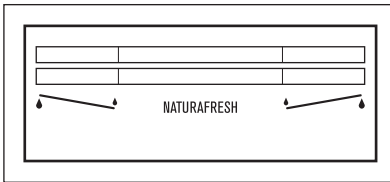

V každej zásuvke môžete nastaviť vysokú alebo nízku úroveň vlhkosti podľa typu skladovaných potravín, a teda požadovaneho skladovacieho prostredia.

Každá zásuvka má samostatnú reguláciu vo forme posuvného zariadenia na prednej strane zásuvky.







- „Sucho“: nízka vlhkosť vzduchu – do 50 % relatívnej vlhkosti

Táto úroveň vlhkosti sa dosiahne vtedy, keď sú obidva posuvné mechanizmy nastavené v polohe  a keď sú vetracie otvory úplne otvorené.

- „Vlhko“: vysoká relatívna vlhkosť – do 90 %

Táto úroveň vlhkosti sa dosiahne vtedy, keď sú obidva posuvné mechanizmy nastavené v polohe  a keď sú vetracie otvory zatvorené. Vlhkosť sa zadrží a nemôže uniknúť.

Doba skladovania čerstvých potravín v chladiacom priestore Naturafresh

Druh pokrmu	Úprava vlhkosti vzduchu	Doba skladovania
Cibuľa	 "suché"	do 5 mesiacov
Maslo	 "suché"	do 1 mesiaca
Veľké kusy bravčoviny	 "suché"	do 10 dní
Hovädzina, zverina, malé kusy bravčoviny, hydina	 "suché"	do 7 dní
Paradajková šťava	 "suché"	do 4 dní
Ryba, mäkkýše, produkty z vareného mäsa	 "suché"	do 3 dní
Varené morské živočíchy	 "suché"	do 2 dní
Šaláty, zelenina Mrkva, bylinky, ružičkový kel, zeler	 "vlhké"	do 1 mesiaca
Artičoky, karfiol, čakanka, ľadový šalát, endívia, poľný šalát, hlávkový šalát, pór, radichio	 "vlhké"	do 21 dní

Druh pokrmu	Úprava vlhkosti vzduchu	Doba skladovania
Brokolica, čínska kapusta, kel, kapusta, reďkovka, kučeravý špenát	👉 "vlhké"	do 14 dní
hrášok, kaleráb	👉 "vlhké"	do 10 dní
jarná cibuľka, reďkovka, špargľa, špenát	👉 "vlhké"	do 7 dní
Ovocie 1) Hrušky, datle (čerstvé), jahody, broskyne 1)	👉 "vlhké"	do 1 mesiaca
Slivky 1) Rebarbora, egreše	👉 "vlhké"	do 21 dní
Jablká (necitlivé na chlad), dula	👉 "vlhké"	do 20 dní
Marhule, čerešne	👉 "vlhké"	do 14 dní
Slivy, hrozno	👉 "vlhké"	do 10 dní
Černice, ríbezle	👉 "vlhké"	do 8 dní
Figy (čerstvé)	👉 "vlhké"	do 7 dní
Čučoriedky, maliny	👉 "vlhké"	do 5 dní

1) Čím zrelšie je ovocie, tým kratší je čas skladovania.



Koláče s plnkou a iné druhy pečiva môžete skladovať v chladniacom priestore Naturafresh 0°C 2 alebo 3 dní.



Potraviny, ktoré by sa nemali skladovať v chladniacom priestore Naturafresh 0°C:

- ovocie citlivé na chlad, ktoré je potrebné skladovať v pivnici alebo pri izbovej teplote, ako je ananás, banány, grapefruity, melóny, mango, papája, pomaranče, citróny, kiwi.
- Typy potravín, ktoré neboli uvedené vyššie, by sa mali skladovať v oddelení chladničky (napr. syry, studené rezy a pod.)



Úroveň vlhkosti vzduchu v zásuvkách závisí od obsahu vlhkosti v skladovaných potravinách, zelenine a ovocí a od frekvencie otvárania dverí. Oddelenie Naturafresh 0°C je vhodné aj na malé rozmrazovanie potravín. V takom prípade

môžete rozmrazené potraviny skladovať v chladniacom priestore Naturafresh 0°C až dva dni.

Tipy:

- Dbajte na čerstvosť ovocia, obzvlášť na dátum trvanlivosti. Kvalita a čerstvosť majú vplyv na dobu skladovania.
- Celková doba skladovania závisí od podmienok skladovania pred konečným uskladnením v chladničke.
- Potraviny, ovocie a zeleninu treba pred vložením do chladničky zabaliť.
- Potravu pre zvieratá vždy skladujte zabalenú a suchú.
- Potraviny s vysokým obsahom bielkovín sa kazia rýchlejšie. To znamená, že morské živočíchy sa pokazia skôr než mäso. V chladniacom priestore Naturafresh 0°C môžete dobu skladovania pre daný typ jedla zvýšiť až trojnásobne bez straty kvality.
- Všetky potraviny skladované v chladniacom priestore Naturafresh 0°C by sa mali zo zásuviek vybrať približne 15 až 30 minút pred konzumáciou. To platí hlavne pre ovocie a zeleninu, ktorá sa bude konzumovať bez tepelnej úpravy. Ohriatie ovocia a zeleniny späť na izbovú teplotu im vráti textúru a vôňu.

ZÁSUVKA

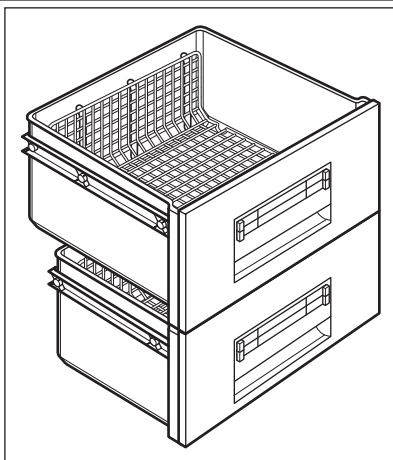

Drôtené priehradky vnútri zásuviek umožňujú vzduchu voľne cirkulovať, vďaka čomu dochádza k lepšiemu konzervovaniu potravín. Priehradka má zarážky, ktoré zabraňujú vypadnutiu zásuviek pri ich úplnom vysunutí. Ak chcete vybrať zásuvky (napr. za účelom čistenia), vytiahnite ich až po zarážky, nadvihnite ich a vyberte ich.

UŽITOČNÉ RADY A TIPY

UPOZORNENIE NA ŠETRENIE ENERGIU

- Neotvárajte dvere príliš často a nenechávajte ich otvorené dlhšie ako je absolútne nevyhnutné.
- Ak je okolitá teplota vysoká, regulátor teploty je nastavený na vyššie nastavenie a spotrebič je plne naložený, kompresor môže bežať nepretržite, pričom sa vytvorí námraza alebo ľad na výparníku. Ak sa tak stane, otočte regulátor teploty smerom k nižším nastaveniam, aby bolo možné automatické odmrazovanie a aby ste ušetrili elektrickú energiu.

RADY NA CHLADENIE ČERSTVÝCH POTRAVÍN

Aby ste dosiahli čo najvyššiu výkonnosť:

- do chladničky nekladajte teplé potraviny ani odparujúce sa kvapaliny
- potraviny prikryte alebo zabaľte, hlavne ak majú prenikavú arómu
- potraviny uložte tak, aby vzduch mohol voľne cirkulovať okolo nich

RADY NA CHLADENIE

Užitočné rady:

Mäso (všetky druhy) : zabaľte do polyetylénových vreciek a položte na sklenenú policu nad zásuvkou na zeleninu.

Kvôli bezpečnosti mäso takto uchovávajte najviac jeden alebo dva dni.

Varené a studené jedlá a pod...: treba ich prikryť a potom uložiť na ktorúkoľvek policu.

Ovocie a zelenina: treba dôkladne očistiť a vložiť do špeciálnej zásuvky (zásuviek).

Maslo a syry: treba ich vložiť do špeciálnych vzduchotesných nádob, zabaľiť do alobalu alebo vložiť do polyetylénových vreciek, aby sa k nim dostalo čo najmenej vzduchu.

Fľaše s mliekom: mali by byť uzavreté viečkom a treba ich skladovať v stojane na fľaše na vnútornej strane dverí.

V chladničke sa nesmú skladovať banány, zemiaky, cibuľa ani cesnak.

RADY NA ZMRAZOVANIE

Ako pomoc pri optimálnom zmrazovaní uvádzame niekoľko dôležitých rád:

- maximálne množstvo potravín, ktoré možno zmraziť za 24 hodín. sa uvádza na typovom štítku;
- zmrazovanie trvá 24 hodín. V tomto čase sa nesmú pridávať žiadne ďalšie potraviny na zmrazovanie;
- Zmrazujte iba potraviny špičkovej kvality, čerstvé a dôkladne vyčistené;
- potraviny doporučte na malé porcie, aby sa mohli rýchlo a úplne zmraziť a aby ste neskôr mohli odmraziť iba potrebné množstvo;
- Potraviny zabaľte do alobalu alebo do polyetylénovej fólie; dbajte, aby boli zabalené vzduchotesne;
- Nedovoľte, aby sa čerstvé, nezmrazené potraviny dotýkali potravín, ktoré sú už zmrazené, predídete tak zvýšeniu ich teploty;
- chudé potraviny sa uchovávajú lepšie a dlhšie ako tučné; soľ skracuje dobu skladovateľnosti potravín;
- zmrzlina konzumovaná bezprostredne po vybratí z mraziaceho priestoru môžu spôsobiť popálenie kože mrazom;
- odporúča sa označiť každé balenie dátumom zmrazovania, aby ste mohli presne sledovať dobu uchovávaní;

RADY NA UCHOVÁVANIE MRAZENÝCH POTRAVÍN

Keď chcete maximálne využiť možnosti tohto spotrebiča, riaďte sa nasledujúcimi pokynmi:

- uistite sa, že maloobchodný predajca adekvátne skladuje komerčné mrazené potraviny,
- dbajte, aby ste mrazené potraviny preniesli z predajne potravín do mrazičky podľa možnosti čo najrýchlejšie,
- neotvárajte dvierka príliš často a nenechávajte ich otvorené dlhšie, než je absolútne nevyhnutné,
- po rozmrazení sa potraviny rýchlo kazia a nesmú sa znova zmrazovať,
- neprekračujte dobu skladovania uvedenú výrobcom potravín.

OŠETROVANIE A ČISTENIE



POZOR

Pred akoukoľvek údržbou spotrebič odpojte od elektrickej siete.



Tento spotrebič obsahuje uhlíkovodíky v chladiacom agregáte; z tohto dôvodu môžu údržbu a plnenie chladiaceho okruhu vykonávať výhradne autorizovaní technici.



Dbajte na to, aby ste nepoškodili chladiaci systém.

Mnohé značkové čističe kuchynských povrchov obsahujú chemikálie, ktoré môžu pôsobiť agresívne/poškodiť plasty použité v tomto spotrebiči. Z tohto dôvodu sa odporúča čistiť vonkajší kryt tohto spotrebiča iba teplou vodou s malým množstvom umývacieho prostriedku. Po čistení znova pripojte zariadenie k sieťovému napájaniu.

PRAVIDELNÉ ČISTENIE

Spotrebič sa musí pravidelne čistiť:

- Vnútro spotrebiča a príslušenstvo umyte vlažnou vodou s prídavkom neutrálneho saponátu.
- Pravidelne kontrolujte tesnenia dverí a utierajte ich, aby boli čisté.
- Opláchnite a dôkladne osušte.



Neťahajte, neposúvajte a nepoškodujte rúrky a/ani káble na spotrebiči.

Na čistenie vnútra spotrebiča nikdy nepoužívajte čistiace prostriedky, abrazívne práškové prípravky, aromatizované čistiace prípravky ani voskové leštiace prostriedky, pretože poškodzujú povrch a zanechávajú silnú vôňu.

Kefou vyčistíte kondenzátor (čiernu mriežku) a kompresor na zadnej stene spotrebiča. Touto operáciou zvýšite výkonnosť spotrebiča a ušetríte elektrickú energiu.

Najnižšiu priehradku, ktorá oddeľuje chladiaci priestor od priestoru NaturaFresh 0°C, je možné odstrániť iba za účelom čistenia. Vytiahnete ju priamym potiahnutím.

Krycie dosky nad zásuvkami v oddelení je možné vybrať a vyčistiť.



Aby ste zaistili plnú funkčnosť priestoru NaturaFresh 0°C, najnižšiu priehradku a krycie dosky je potrebné po čistení vrátiť na pôvodné miesto.

VÝMENA FILTRA S UHLÍM

V záujme zachovania maximálnej účinnosti treba filter s uhlím vymeniť vždy po roku prevádzky. Nové vzduchové filtre si môžete kúpiť u svojho predajcu.

Pozrite si časť "Inštalácia filtra s uhlím", kde nájdete ďalšie pokyny.

Vzduchový filter patrí medzi spotrebný materiál, preto sa naň nevzťahuje záruka.

ODMRAZOVANIE CHLADNIČKY

Rozmrazovanie chladiaceho priestoru je automatické.

Voda, ktorá sa vytvára, tečie do zbernej nádoby na kompresore a vyparuje sa. Zbernú nádobu nesmiete odstrániť.

ODMRAZOVANIE MRAZNIČKY

Na policiach a v okolí hornej časti mrazničky sa vždy vytvára určité množstvo námrazy.

Keď vrstva námrazy dosiahne hrúbku približne 3 až 5 mm, mrazničku odmrázte.



Približne 12 hodín pred odmrázaním nastavte regulátor teploty na najvyššie nastavenie, aby sa vytvorila rezerva chladu pred prerušením činnosti.

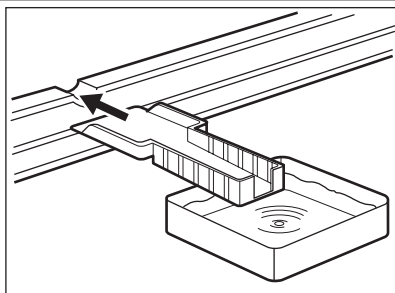

Pri odstraňovaní námrazy vykonajte nasledujúce pokyny:

1. Vypnite spotrebič.
2. Vyberte všetky skladované potraviny, zabaľte ich do niekoľkých vrstiev novinového papiera a uložte na chladnom mieste.



POZOR

Nedotýkajte sa mrazených potravín mokrymi rukami. Ruky by vám mohli primrznúť na potraviny.

3. Nechajte dvere otvorené a zasuňte plastovú škrabku na príslušné miesto v strednej časti dna, podložte pritom misku na zachytávanie rozmrazenej vody.



Aby sa proces odmrazovania urýchlil, vložte do mraziaceho priestoru hrniec s teplou vodou. Kusy ľadu, ktoré sa dajú oddeliť, vyberajte už počas odmrazovania.

4. Po dokončení odmrazovania vnútro starostlivo osušte a odložte si škrabku na budúce použitie.
5. Zapnite spotrebič.
6. Po dvoch alebo troch hodinách vložte potraviny, ktoré ste predtým vybrali, opäť do vnútra spotrebiča.



Na odstraňovanie námrazy z výparníka nikdy nepoužívajte ostré predmety, mohli by ste ho poškodiť.

Na urýchlienie odmrazovania nepoužívajte mechanické nástroje ani iné prostriedky, s výnimkou prostriedkov, ktoré odporučil výrobca.

Počas odmrazovania spotrebiča stúpne teplota balíčkov zmrazených jedál, preto sa môže skrátiť ich trvanlivosť.

OBDOBIA MIMO PREVÁDZKY

Ak sa spotrebič po dlhší čas nepoužíva, potrebné sú nasledujúce preventívne opatrenia:

- **spotrebič odpojte od elektrického napájania**
- vyberte všetky potraviny
- spotrebič odmrazte (podľa typu spotrebiča) a spotrebič a všetky časti príslušenstva vyčistite
- nechajte dvere pootvorené, aby sa zabránilo vzniku nepríjemného zápachu.

Ak sa chladnička ponecháva zapnutá, požiadajte niekoho, aby ju raz za čas skontroloval a zabránil tak znehodnoteniu potravín v prípade výpadku napájania.

ČO ROBIŤ, KEĎ...



VAROVANIE

Pred odstraňovaním problémov vytiahnite zástrčku zo zásuvky elektrickej siete.

Opravy, ktoré nie sú opísané v tomto návode, smie vykonávať iba kvalifikovaný elektrikár alebo technik.

Problém	Možná príčina	Riešenie
Spotrebič nefunguje. Nesvieti žiarovka.	Spotrebič je vypnutý.	Zapnite spotrebič.
	Sieťová zástrčka spotrebiča nie je správne zapojená do zásuvky elektrickej siete.	Sieťovú zástrčku zapojte správne do zásuvky elektrickej siete.
	Spotrebič nie je napájaný elektrinou. Zásuvka elektrickej siete nie je pod napätím.	Do zásuvky elektrickej siete skúste zapojiť iný spotrebič. Obráťte sa na kvalifikovaného elektrikára.
Spustí sa zvuková signalizácia.	Teplota v mrazničke je príliš vysoká.	Pozrite si časť „Alarm pri zvýšenej teplote“
Nesvieti žiarovka.	Žiarovka je v pohotovostnom režime.	Zatvorte a otvorte dvierka.
	Žiarovka je vypálená.	Pozrite si časť „Výmena žiarovky“.
Kompresor pracuje nepretržite.	Nie je správne nastavená teplota.	Nastavte vyššiu teplotu.
	Dvierka spotrebiča nie sú správne zatvorené.	Pozrite si časť „Zatvorenie dvierok“.
	Dvierka sa príliš často otvárajú.	Dvierka nenechávajte otvorené dlhšie, ako je potrebné.
	Teplota potravín je príliš vysoká.	Pred vloženíím do spotrebiča nechajte potraviny najprv vychladnúť na izbovú teplotu.
	Okolité teplota v miestnosti je príliš vysoká.	Znížte teplotu v miestnosti.
Po zadnej stene chladničky steká voda.	Počas automatického rozmrazovania sa námraza roztápa na zadnej stene.	Je to normálne.
Voda steká na podlahu.	Voda z roztopenej námrazy neteká do odparovacej misky nad kompresorom.	Pripevnite odtokový kanálik k odparovacej miske.
Teplota v spotrebiči je príliš nízka.	Nie je správne nastavený regulátor teploty.	Nastavte vyššiu teplotu.
Teplota v spotrebiči je príliš vysoká.	Do spotrebiča ste vložili naraz veľa potravín.	Do chladničky vkladajte naraz menej potravín.

Problém	Možná příčina	Riešenie
Teplota v chladničke je príliš vysoká.	V spotrebiči neprúdi studený vzduch.	Zabezpečte prúdenie studeného vzduchu v spotrebiči.
Teplota v mrazničke je príliš vysoká.	Potraviny sú uložené príliš blízko pri sebe.	Potraviny uložte tak, aby bolo umožnené prúdenie vzduchu.
Príliš veľa námrazy.	Potraviny nie sú správne zabalené.	Potraviny správne zabaľte.
	Dvierka spotrebiča nie sú správne zatvorené.	Pozrite si časť „Zatvorenie dvierok“.
Na displeji teploty je zobrazený horný alebo dolný štvorec.	Pri meraní teploty sa vyskytla chyba	Zavolajte servisné stredisko (chladiaci systém bude udržiavať potraviny v chlade, ale nastavenie teploty nebude možné).
DEMO sa zobrazí na displeji.	Spotrebič je v ukážkovom režime (DEMO)	Tlačidlo Mode podržte stlačené približne 10 sekúnd, kým nezaznie dlhý zvukový signál a displej sa na chvíľu nevypne: spotrebič sa zapne správne.

VÝMENA ŽIAROVKY

Spotrebič je vybavený trvácnym vnútorným osvetlením LED.

Osvetlenie smie vymieňať len servisné stredisko.

Obráťte sa na najbližšie autorizované servisné stredisko.

ZATVORENIE DVERÍ

1. Očistite tesnenia dverí.
2. V prípade potreby nastavte dvierka. Pozrite si časť „Inštalácia“.
3. V prípade potreby vymeňte poškodené tesnenia dverí. Kontaktujte servisné stredisko.

INŠTALÁCIA



VAROVANIE

Aby bola zaručená bezpečná a správna činnosť spotrebiča, pred jeho inštaláciou si pozorne prečítajte "bezpečnostné predpisy".

VÝBER MIESTA



VAROVANIE

Pri likvidácii starého spotrebiča s uzáverom alebo západkou na dverách musíte zabezpečiť, aby bol nepoužiteľný a predchádzať tak hrozbe, že sa v ňom zatvorí malé deti.



Zástrčka spotrebiča musí po inštalácii zostať prístupná.

Tento spotrebič nainštalujte v mieste, kde okolitá teplota zodpovedá klimatickej triede uvedenej na typovom štítku spotrebiča:

Klimatická trieda	Okolité teplota
SN	+10 °C až +32 °C
N	+16 °C až +32 °C

Klimatická trieda	Okolité teplota
ST	+16 °C až +38 °C
T	+16 °C až +43 °C

ZAPOJENIE DO ELEKTRICKEJ SIETE

Pred pripojením sa presvedčte, či napätie a frekvencia uvedené na typovom štítku zodpovedajú napätiu vašej domácej siete.

Spotrebič musí byť uzemnený. Napájací elektrický kábel je na tento účel vybavený príslušným kontaktom. Ak domáca sieťová zásuvka nie je uzemnená, spotrebič pripojte k samostatnému uzemneniu v súlade s platnými predpismi. Poradte sa s kvalifikovaným elektrikárom.

Výrobca odmieta akúkoľvek zodpovednosť pri nedodržaní hore uvedených bezpečnostných opatrení.

Tento spotrebič vyhovuje nasledujúcim smerniciam. ES.

POŽIADAVKY NA VETRANIE

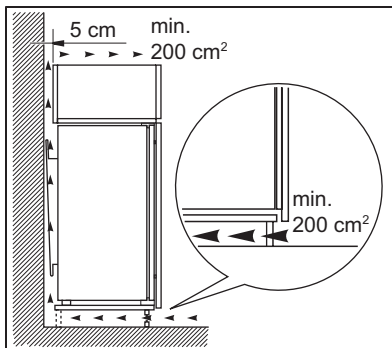

Za spotrebičom musí byť zabezpečené dostatočné prúdenie vzduchu.

INŠTALÁCIA VZDUCHOVÉHO FILTRA S UHLÍM

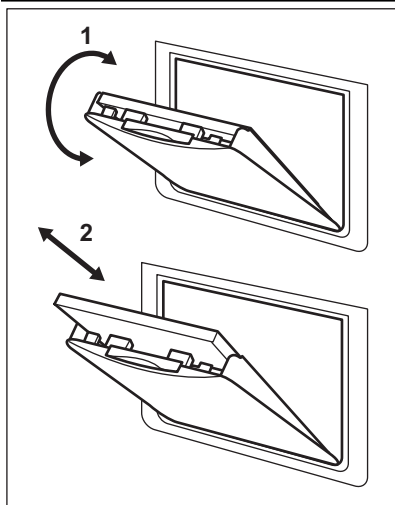

Vzduchový filter je filter s aktívnym uhlím, ktorý absorbuje neprijemné pachy a zachováva čo najlepšiu arómu všetkých potravín bez rizika vzájomného prenosu pachov.

Filter s aktívnym uhlím sa dodáva v plastovom vrecku, aby si udržal svoju trvanlivosť a vlastnosti. Filter treba vložiť za klapku ešte pred zapnutím spotrebiča.

1. Otvorte kryt (1).
2. Vyberte filter z plastového vrecka.
3. Filter vsuňte do štrbiny na zadnej stene krytu (2).
4. Zatvorte kryt.



Počas činnosti nechávajte vzduchovú ventilačnú klapku vždy zatvorenú. S filtrom manipulujte opatrne, aby sa z jeho povrchu neuvolňovali častičky.

ZVUKY

Počas bežnej prevádzky spotrebič vydáva zvuky
(kompresor, chladiaci okruh).

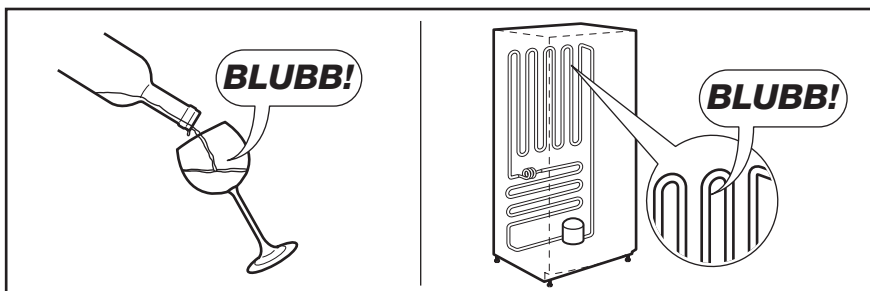
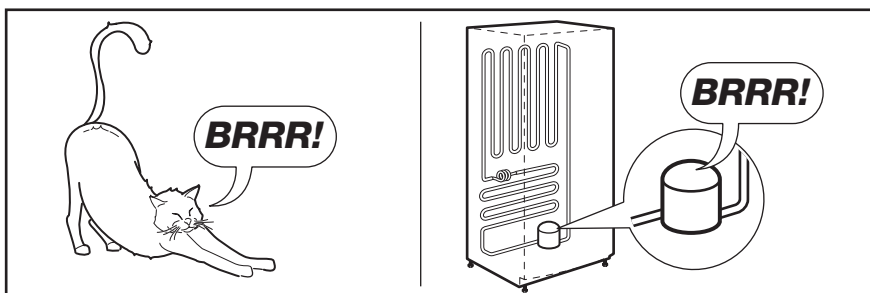
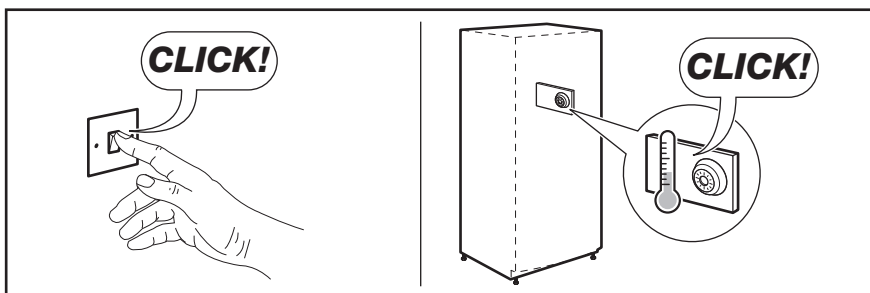
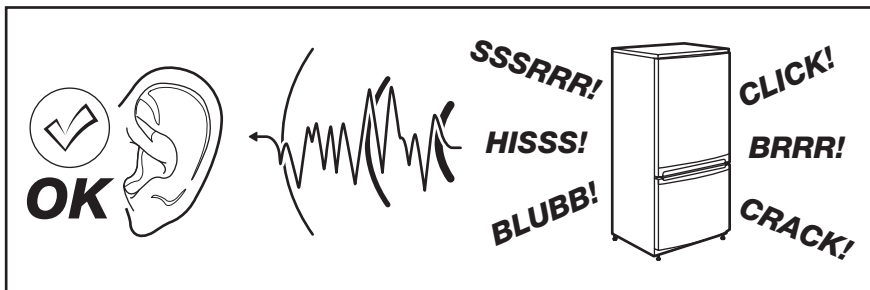

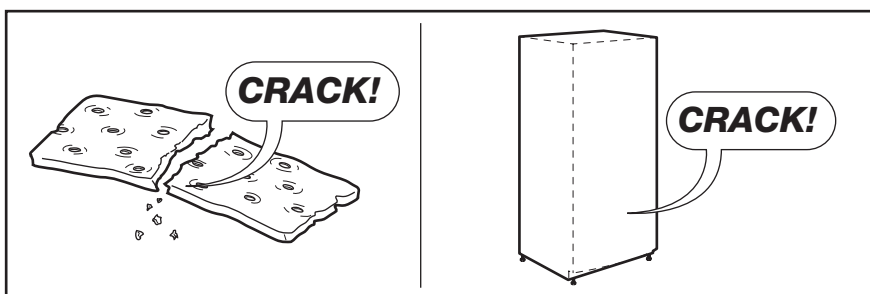
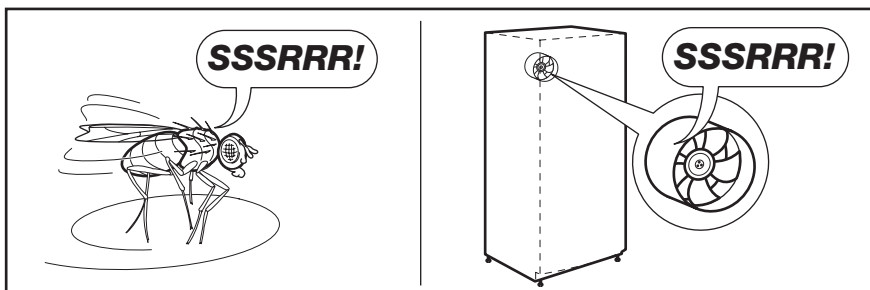



TECHNICKÉ ÚDAJE

Rozmery priestoru pre chladničku		
Výška		1780 mm
Šírka		560 mm
Hĺbka		550 mm
Akumulačná doba		24 h
Elektrické napätie		230-240 V
Frekvencia		50 Hz

Technické informácie sa uvádzajú na typovom štítku na vnútornej ľavej strane spotrebiča a na štítku energetických parametrov.

OCHRANA ŽIVOTNÉHO PROSTREDIA

Materiály označené symbolom  odovzdajte na recykláciu. Obal hodte do príslušných kontajnerov na recykláciu. Chráňte životné prostredie a zdravie ľudí a recyklujte odpad z elektrických a elektronických

spotrebičov. Nelikvidujte spotrebiče označené symbolom  spolu s odpadom z domácnosti. Výrobok odovzdajte v miestnom recyklačnom zariadení alebo sa obráťte na obecný alebo mestský úrad.

VSEBINA

VARNOSTNA NAVODILA	73
UPRAVLJALNA PLOŠČA	75
VSAKODNEVNA UPORABA	78
KORISTNI NAMIGI IN NASVETI	83
VZDRŽEVANJE IN ČIŠČENJE	84
KAJ STORITE V PRIMERU.....	86
NAMESTITEV	88
ZVOKI	90
TEHNIČNI PODATKI	91
SKRIB ZA VARSTVO OKOLJA	92

MISLIMO NA VAS

Zahvaljujemo se vam za nakup Electroluxove naprave. Izbrali ste izdelek, ki vključuje desetletja profesionalnih izkušenj in izboljšav. Inovativen in eleganten je bil zasnovan z mislijo na vas. Kadarkoli ga boste uporabili, ste lahko prepričani v zagotovitev odličnih rezultatov.

Dobrodošli pri Electroluxu.

Obiščite našo spletno stran za:



nasvete glede uporabe, brošure, odpravljanje motenj, servisne informacije:
www.electrolux.com



registrirajte vaš izdelek za boljši servis:
www.electrolux.com/productregistration



kupite dodatke, potrošni material in originalne nadomestne dele za vaš aparat:
www.electrolux.com/shop

POMOČ STRANKAM IN SERVIS

Priporočamo uporabo originalnih nadomestnih delov.

Ko kličete servis, imejte pri roki naslednje podatke.

Podatke najdete na ploščici s tehničnimi podatki. Model, PNC, serijska številka.



Opozorilo / Pozor - varnostne informacije.



Splošne informacije in nasveti



Okoljske informacije

Pridržujemo si pravico do sprememb.



VARNOSTNA NAVODILA

Pred vgradnjo in prvo uporabo hladilnika natančno preberite navodila za uporabo, vključno z naveti in opozorili. S tem zagotovite varno in pravilno uporabo. V izogib nepotrebnim napakam in nesrečam poskrbite, da bodo vsi uporabniki hladilnika podrobno seznanjeni z njegovim delovanjem in varnostnimi funkcijami. Navodila shranite in poskrbite, da ob selitvi ali prodaji ostanejo s hladilnikom. Tako zagotovite, da so vsi kasnejši uporabniki ustrezno seznanjeni z načinom uporabe in varnim delovanjem.

Zaradi varnosti uporabnikov in opreme izvedite varnostne ukrepe, opisane v navodilih za uporabo. Proizvajalec ni odgovoren za poškodbe, do katerih pride ob neizvedenih ukrepih.

VARNOST OTROK IN OBČUTLJIVIH OSEB

- Hladilnika naj ne uporabljajo osebe (vključno z otroci) z omejenimi telesnimi, čutnimi ali razumskimi sposobnostmi oz. zmanjšanimi izkušnjami in znanjem, razen v primeru, ko je oseba, ki je odgovorna za njihovo varnost, zagotovila nadzor oz. jih natančno seznanila z uporabo hladilnika.

Zagotovite ustrezen nadzor otrok in preprečite igranje s hladilnikom.

- Embalažo odstranite izven dosega otrok. Obstaja nevarnost zadušitve.
- Ko odstranujete rabljen hladilnik, izvlecite vtič iz omrežne vtičnice, odrežite priključni kabel (čim bližje hladilniku) in odstranite vrata. Tako preprečite, da bi bili otroci izpostavljeni nevarnosti udara električnega toka ali bi se zaprli v hladilnik.
- Če ste s tem hladilnikom zamenjali starejši model, ki ima namesto magnetnega tesnjenja vrat uporabljeno zaskočno (patentno) ključavnico na vratih, pred odstranjevanjem rabljene hladilnika pokvarite ključavnico (da ne bo več možno zaklepanje). Na ta način preprečite, da rabljen hladilnik postane smrtno nevarna past.

SPLOŠNA VARNOSTNA NAVODILA



OPOZORILO!

Prezračevalne odprtine na ohišju naprave ali vgradni konstrukciji naj ne bodo prekrite.

- Naprava je namenjena hrambi hrane in/ali pijače v običajnem gospodinjstvu, kot je opisano v teh navodilih za uporabo.
- Za pospeševanje odtajevanja ne uporabljajte mehanske naprave ali umetnih sredstev.
- V hladilnih napravah ne uporabljajte drugih električnih naprav (kot so aparati za sladoled), razen če jih za ta namen odobri proizvajalec.
- Ne poškodujte hladilnega krogotoka.
- Znotraj hladilnega krogotoka naprave se nahaja hladilno sredstvo izobutan (R600a), naravni plin z visoko stopnjo okoljske neoporečnosti, ki pa je vseeno vnetljiv.

Pazite, da se med prevozom in nameščanjem naprave ne poškodujejo sestavni deli hladilnega krogotoka.

Če se hladilni krogotok poškoduje, naredite naslednje:

- izogibajte se odprtemu ognju in virom vžiga,
- temeljito prezračite prostor, kjer stoji naprava.
- Vsakršno spreminjanje lastnosti izdelka ali samega izdelka je nevarno. Poškodbe kabla lahko povzročijo kratek stik, požar in/ali električni udar.



OPOZORILO!

Da se izognete nevarnosti, mora vse električne dele (električni kabel, vtič, kompresor) zamenjati pooblaščen zastopnik ali usposobljeno servisno osebje.

1. Električnega kabla ni dovoljeno podaljševati.
2. Pazite, da z zadnjim delom naprave ne stisnete ali poškodujete vtiča. Stisnjen ali poškodovan vtič se lahko pregreje in povzroči požar.
3. Poskrbite, da boste imeli dostop do električnega vtiča naprave.
4. Električnega priključnega kabla ne vlecite.
5. Če je vtičnica za električni vtič zrahljana, vanjo ne vstavljajte vtiča. Lahko pride do električnega udara ali požara.
6. Naprave ne smete uporabljati brez nameščenega pokrova žarnice (če je predviden) za notranjo osvetlitev.

- Naprava je težka. Bodite previdni, ko jo premikate.
- Ne odstranite ali se dotikajte elementov v predalih zamrzovalnika, če imate mokre/vlažne roke, ker lahko pride do odrgnin ali ozeblin na koži.
- Naprava ne sme biti dlje časa izpostavljena neposrednemu soncu.
- Žarnice (če so predvidene) v tej napravi so posebne vrste, namenjene le uporabi v gospodinjskih aparatih. Niso primerne za osvetlitev prostora.

VSAKODNEVNA UPORABA

- Na plastične dele hladilnika ne postavljajte vročih posod.
- V hladilniku ne hranite vnetljivih plinov in tekočin, ker lahko eksplodirajo.
- Živil ne postavljajte neposredno ob izstopno odprtino za zrak na zadnji steni. (Če ima naprava funkcijo samodejnega odtaljevanja)
- Odtajanih zamrznjenih živil ni dovoljeno ponovno zamrzniti.
- Embalarana zamrznjena živila shranjujte v skladu z navodili proizvajalca živil.
- Natančno upoštevajte priporočila proizvajalca hladilnika za shranjevanje živil. Oglejte si ustrezna navodila.
- Pijač z ogljikovo kislino ali penečih pijač ne shranjujte v zamrzovalniku, ker nastane pritisk na posodo, ki lahko eksplodira in povzroči poškodbo hladilnika.
- Ledene lizike lahko povzročijo ozeblino, če jih zaužijete takoj po jemanju iz zamrzovalnika.

VZDRŽEVANJE IN ČIŠČENJE

- Pred vzdrževanjem izklopite napravo in izkjučite vtič iz vtičnice.
- Naprave ne čistite s kovinskimi predmeti.
- Za odstranjevanje zmrzali z naprave ne uporabljajte ostrih predmetov. Uporabite plastično strgalo.
- Redno preverjajte odvod za odtajano vodo v hladilniku. Odvod po potrebi očistite. Če je odvod zamašen, se bo voda nabirala na dnu naprave.

NAMESTITEV



Za priključitev na električno napetost dosledno upoštevajte navodila v posebnih točkah.

- Odstranite embalažo in preverite hladilnik glede morebitnih poškodb. Če je hladilnik poškodovan, ga ne priključite. Morebitne poškodbe takoj sporočite v trgovino, kjer ste hladilnik kupili. V tem primeru ohranite embalažo.
- Priporočamo, da pred priključitvijo hladilnika počakate najmanj štiri ure, da olje steče nazaj v kompresor.
- Okoli hladilnika mora biti zagotovljeno ustrezno kroženje zraka, da ne pride do pregrevanja. Za doseg zadostnega zračenja upoštevajte navodila za pravilno namestitvev.
- Če je le možno, naj bo zadnja stran hladilnika obrnjena proti steni, da je preprečeno dotikanje vročih delov (kompresorja, kondenzatorja) in posledičnih opeklin.
- Hladilnik ne sme biti nameščen poleg radiatorjev ali štedilnikov.
- Električni vtič mora biti dostopen tudi po namestitvi hladilnika.
- Priključite le na vodovodni sistem s pitno vodo (Če je predvidena vodovodna napeljava).

SERVIS

- Vsa električna dela, potrebna za servisiranje naprave, mora izvesti usposobljen električar ali strokovno usposobljena oseba.
- Izdelek lahko servisira samo pooblaščen servisier, ki mora uporabljati samo originalne domaestne dele

VARSTVO OKOLJA



Hladilnik ne vsebuje plinov, ki bi lahko poškodovali ozonsko plast - niti v hladilnem krogotoku, niti v izolacijskih materialih. Hladilnika ni dovoljeno odstranjevati skupaj z običajnimi gospodinjskimi odpadki. Izolacijska pena vsebuje vnetljive pline: hladilnik odstranite v skladu z veljavnimi predpisi, ki jih dobite na ustreznem občinskem uradu. Izogibajte se poškodbam hladilne enote, predvsem na zadnji strani poleg toplotnega izmenjevalnika. Materiali, ki so uporabljeni pri tej napravi in so označeni s simbolom , se lahko reciklirajo.

UPRAVLJALNA PLOŠČA

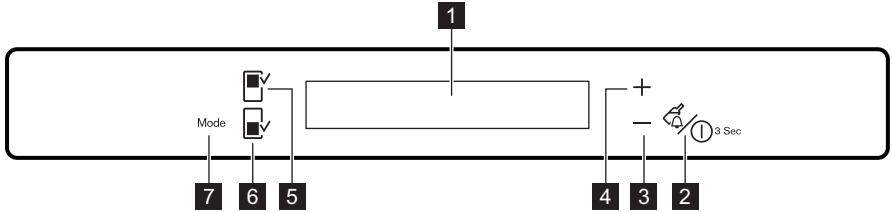

- 1** Prikazovalnik
- 2** Tipka Drink Chill in tipka ON/OFF za vklop/izklop naprave
- 3** Tipka za nižjo temperaturo
- 4** Tipka za višjo temperaturo
- 5** Tipka za hladilnik

- 6** Tipka za zamrzovalnik
 - 7** Tipka Mode
- Glasnost vnaprej določenega zvoka tipk lahko povečate, če hkrati za nekaj sekund pritisnete tipko Mode in tipko za nižjo temperaturo. Spremembo lahko razveljavite.

PRIKAZOVALNIK

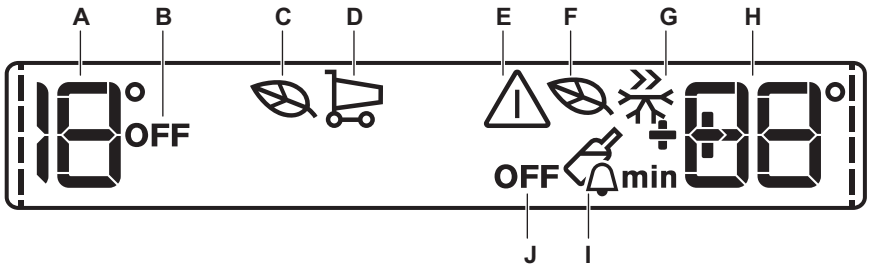

- A) Prikazovalnik temperature v hladilniku
- B) Indikator IZKLOPA hladilnika
- C) Varčen način EcoMode hladilnika
- D) ShoppingMode
- E) Indikator alarma
- F) Varčen način EcoMode zamrzovalnika
- G) Način FastFreeze
- H) Prikazovalnik temperature v zamrzovalniku
- I) Način DrinksChill
- J) Indikator IZKLOPA zamrzovalnika

- i** Po izbiri hladilnika ali zamrzovalnika se začne animacija ----- .
Po izbiri temperature animacija utripa nekaj minut.

VKLOP NAPRAVE

Za vklop naprave izvedite naslednje korake:

1. Vtaknite vtič v vtičnico.

2. Prikazovalnika temperature kažeta nastavljeno privzeto temperaturo.

Če se na prikazovalniku prikaže DEMO, je naprava v predstavitvenem načinu: glejte odstavek »KAJ STORITE V PRIMERU ...«.

Da izberete drugo temperaturo, glejte »Nastavitve temperature«.

IZKLOP HLADILNIKA

Za izklop hladilnika:

1. Nekaj sekund držite pritisnjeno tipko Fridge Compartment .
2. Prikazan je indikator OFF izklopa hladilnika.

VKLOP HLADILNIKA

Za vklop hladilnika:

1. Pritisnite tipko Fridge Compartment .
Indikator OFF izklopa hladilnika se izklopi.

Da izberete drugo temperaturo, glejte »Nastavitve temperature«.

IZKLOP ZAMRZOVALNIKA

Za izklop zamrzovalnika:

1. Nekaj sekund držite pritisnjeno tipko Freezer Compartment.
2. Prikazan je indikator OFF izklopa zamrzovalnika.

VKLOP ZAMRZOVALNIKA

Za vklop zamrzovalnika izvedite naslednje korake:

1. Pritisnite tipko zamrzovalnika.
2. Po nekaj sekundah se lahko vklopi brenčalo alarma.
Za ponastavitev alarma glejte »Alarm visoke temperature«.
3. Indikator OFF izklopa zamrzovalnika se izklopi.

Da izberete drugo temperaturo, glejte »Nastavitve temperature«.

IZKLOP

Za izklop naprave izvedite naslednje korake:

1. Tri sekunde držite pritisnjeno tipko ON/OFF za vklop/izklop naprave.
2. Prikazovalnik se izklopi.
3. Za izključitev naprave iz napajanja izvlecite vtič iz vtičnice.

REGULACIJA TEMPERATURE

Izberite hladilnik ali zamrzovalnik.

S pritiskom tipke za temperaturo nastavite temperaturo.

Nastavite privzeto temperaturo:

- +4 °C za hladilnik
- -18 °C za zamrzovalnik

Prikazovalnika temperature kažeta nastavljeni temperaturo.

Nastavljena temperatura bo dosežena v 24 urah.



Po izpadu električnega toka ostane nastavljena temperatura shranjena.

VARČEN NAČIN ECOMODE ZA HLADILNIK IN ZAMRZOVALNIK

Za optimalno shranjevanje živil izberite EcoMode.

Vklop funkcije:

1. Izberite hladilnik/zamrzovalnik.
2. Pritiskajte tipko Mode, dokler se ne prikaže ustrezna ikona.

Indikator EcoMode utripa nekaj sekund.

Prikazovalnik temperature prikazuje nastavljeno temperaturo:

- za hladilnik: +4 °C
- za zamrzovalnik: -18 °C

3. Prikazan je indikator EcoMode.

Izklop funkcije:

1. Izberite hladilnik/zamrzovalnik.
2. Pritiskajte tipko Mode, dokler ne začne utripati indikator EcoMode.
3. Indikator EcoMode se izklopi.



Funkcija se izklopi z izbiro druge nastavljene temperature.

SHOPPINGMODE

Če želite dati v hladilnik večjo količino tople hrane, na primer po nakupu, predlagamo, da vklopite funkcijo ShoppingMode, da hitreje ohladite izdelke in se s tem izognete segrevanju ostale hrane v hladilniku.

Vklop funkcije:

1. Pritiskajte tipko Mode, dokler se ne prikaže ustrezna ikona.

Indikator ShoppingMode utripa nekaj sekund.

Po približno šestih urah se funkcija ShoppingMode samodejno izklopi.

Za izklop funkcije pred njenim samodejnim izklopom:

1. Pritiskajte tipko Mode, dokler ne začne utripati indikator ShoppingMode.
2. Indikator ShoppingMode se izklopi.



Funkcijo izklopite tako, da izberete drugo nastavljeno temperaturo v hladilniku.

NAČIN FASTFREEZE

Vklop funkcije:

1. Izberite zamrzovalnik.
2. Pritiskajte tipko Mode, dokler se ne prikaže ustrezna ikona.

Indikator FastFreeze utripa nekaj sekund.

Ta funkcija se samodejno izklopi po 52 urah.

Za izklop funkcije pred njenim samodejnim izklopom:

1. Izberite zamrzovalnik.

2. Pritisčajte tipko Mode, dokler ne začne utripati indikator FastFreeze.
3. Indikator FastFreeze se izklopi.



Funkcija se izklopi z izbiro druge nastavitvene temperature v zamrzovalniku.

NAČIN DRINKSCHILL

Način DrinksChill se uporablja za nastavitve zvočnega signala ob zelenem času, ki je koristen v primeru, če je v receptu navedeno, da je treba mešanico določen čas hladiti ali ko potrebujete opomnik, da ne pozabite steklenic, ki ste jih dali v zamrzovalnik za hitreše ohlajanje.

Vklop funkcije:

1. Pritisnite tipko DrinkChill .
 - Prikaže se indikator DrinksChill.
 - Programska ura prikaže nastavljeno vrednost (30 minut).
2. Pritisnite tipko za nižjo temperaturo in tipko za višjo temperaturo, da spremenite nastavljeno vrednost programske ure od 1 do 90 minut.
3. Programska ura začne utripati (min).
 - Ob koncu odštevanja indikator DrinksChill utripa in oglasi se zvočni signal:
 - 1. Odstranite pijačo, ki je v zamrzovalniku.
 - 2. Pritisnite tipko DrinkChill, da izklopite zvok in zaključite funkcijo.

Funkcijo je mogoče izklopiti kadarkoli med odštevanjem:

1. Pritisnite tipko DrinkChill.
 2. Indikator DrinksChill se izklopi.
- Čas lahko spremenite med odštevanjem in na koncu s pritiskom tipke za nižjo temperaturo in tipke za višjo temperaturo.

ALARM VISOKE TEMPERATURE

Zvišanje temperature v zamrzovalniku (na primer zaradi predhodnega izpada električne energije) ponazarjajo:

- utripanje indikatorja alarma in prikazovalnika temperature v zamrzovalniku;
- zvočni signal.

Za ponastavitev alarma:

1. Pritisnite poljubno tipko.
2. Zvočni signal se izklopi.
3. Prikazovalnik temperature v zamrzovalniku nekaj sekund prikazuje najvišjo doseženo temperaturo. Nato ponovno prikaže nastavljeno temperaturo.

4. Indikator alarma utripa, dokler se ponovno ne vzpostavijo normalni pogoji. Ko se alarm povrne, se indikator alarma izklopi.

ALARM ZA ODPRTA VRATA

Če vrata pustite odprta nekaj minut, se oglasi zvočni signal. Stanje alarma za odprta vrata ponazarjata:

- utripajoč indikator alarma,
- zvočni signal.

Ko se ponovno vzpostavijo normalni pogoji (zaprti vrata), se alarm izklopi.

Med alarmom lahko signal izklopite s pritiskom poljubne tipke.

VSAKODNEVNA UPORABA

ČIŠČENJE NOTRANJOSTI

Pred prvo uporabo naprave očistite notranjost in vso notranjo opremo z mlačno vodo in blagim milom, da odstranite tipičen vonj po novem, ter nato temeljito posušite.



Ne uporabljajte čistilnih sredstev ali grobih praškov, ker lahko poškodujete premaz.



Če se na prikazovalniku prikaže DEMO, je naprava v predstavitvenem načinu: glejte odstavek »KAJ STORITE V PRIMERU ...«.

ZAMRZOVANJE SVEŽIH ŽIVIL

Zamrzovalnik je primeren za zamrzovanje svežih živil in dolgotrajno shranjevanje zamrznjenih in globoko zamrznjenih živil.

Za zamrzovanje svežih živil vklopite funkcijo Fast Freeze vsaj 24 ur prej, preden v zamrzovalni predal položite živila, ki jih želite zamrzniti. Sveža živila, ki jih želite zamrzniti, položite v predal Fast Freeze, ker je najhladnejši.

Največja količina živil, ki jo lahko zamrznete v 24 urah, je navedena na **ploščici za tehnične navedbe**, nalepki v notranjosti naprave.

Postopek zamrzovanja traja 24 ur: v tem času ne dodajajte drugih živil za zamrzovanje.



Kdaj uporabiti funkcijo Fast Freeze:

približno 6 ur pred	vstavljanjem manjših količin svežih živil (približno 5 kg)
približno 24 ur pred	vstavljanjem največje količine živil (oglejte si ploščico za tehnične navedbe)
ni potrebno	ob vstavljanju zamrznjenih hrane
ni potrebno	ob vstavljanju manjših količin svežih živil dnevno - največ 2 kg

SHRANJEVANJE ZAMRZNJENE HRANE

Ob prvem vklopu ali po daljšem obdobju neuporabe naj zamrzovalnik vsaj dve uri deluje pri najvišji nastavitvi, preden vanj položite živila.



V primeru nenamernega odtajanja, npr. da je izpad električnega toka daljši od vrednosti, navedene v razpredelnici tehničnih podatkov pod »Čas naraščanja temperature«, morate odtajana živila porabiti hitro ali takoj skuhati in ponovno zamrzniti.

PRIPRAVA LEDENIH KOCK

Hladilnik ima najmanj en modelček za pripravo ledenih kock. V modelčke nalijte vodo in jih vstavite v zamrzovalnik.



Za odstranjevanje modelčkov iz zamrzovalnika ne uporabljajte kovinskih predmetov.

HLADILNI AKUMULATORJI

V zamrzovalniku je najmanj en hladilni akumulator, ki podaljša čas shranjevanja v primeru izpada električne napetosti ali okvare.

ODTALJEVANJE

Globoko zamrznjena oz. zamrznjena živila se pred uporabo lahko odtajajo v hladilniku ali pri sobni temperaturi, odvisno od časa, ki ga imate na voljo za ta postopek.

Manjše kose lahko skuhate tudi zamrznjene, neposredno iz zamrzovalnika: kuhanje bo v tem primeru trajalo dalj časa.

PREMIČNE POLICE

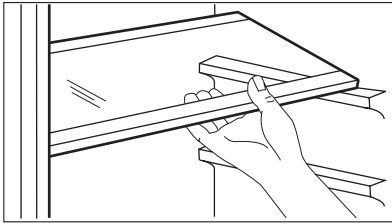

Stene hladilnika so opremljene s številnimi vodili, da so lahko police postavljene tako, kot želite. Za boljši izkoristek prostora lahko sprednje police polovične širine položite preko zadnjih.

NAMEŠČANJE VRATNIH POLIC

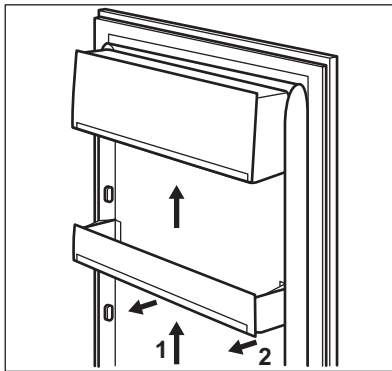

Da bi lahko shranili zavitke hrane različnih velikosti, so lahko vratne police nameščene na različnih višinah.

Za spreminjanje višine nadaljujte na naslednji način:
postopoma vlecite police v smeri puščic, dokler jih ne odstranite, nato pa jih poljubno namestite.

OGLENI ZRAČNI FILTER

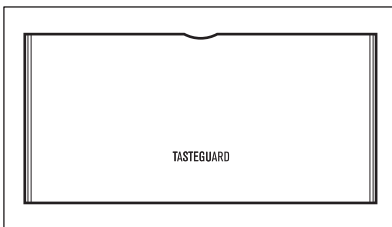

Vaša naprava je opremljena z ogljenim zračnim filtrom, ki se nahaja za loputo v zadnji steni hladilnika.

Filter očisti zrak neželenih vonjav v hladilniku in predelku NATURAFRESH 0°C, kar še dodatno izboljša kakovost shranjevanja živil.



Med delovanjem naj bo prezračevalna loputa vedno zaprta.

NATURAFRESH 0°C

V predalu Naturafresh 0°C se temperatura nadzira samodejno. Stalno je na približno 0 °C in je ni treba nastavljati.

Stalna temperatura približno 0 °C in relativna vlažnost med 45 in 90 % zagotavljata optimalne pogoje za shranjevanje različnih vrst živil.



Zato lahko v predal Naturafresh 0°C shranite različne vrste svežih živil, kjer bodo zdržala do 3-krat dlje in ohranila boljšo kakovost kot v običajnih predalih hladilnika. To vam omogoča shranjevanje več svežih živil. Okus, stopnja svežine, kakovost in hranilne vrednosti (vitamini ter minerali) se odlično ohranijo. Sadje in zelenjava se ne izsušita. Živila ohranijo višjo stopnjo hranilnih vrednosti.



Naturafresh 0°C je prav tako primeren za odtaljevanje živil.

V tem primeru lahko odtajana živila hranite do dva dni.

NADZOR VLAGE

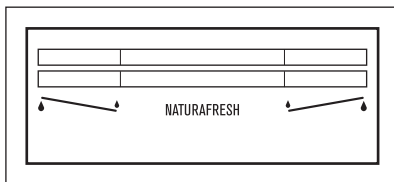

Oba predala lahko neodvisno drug od drugega uporabljate z želenimi pogoji shranjevanja – z nižjo ali višjo vlažnostjo. Vsak predal uravnate posebej in nadzirate s pomočjo drsnika na sprednji strani predala.











- »Suho«: nizka zračna vlažnost – do 50 % relativne vlažnosti.

Ta stopnja vlažnosti se doseže, ko sta oba drsnika nastavljeni na položaj  in so prezračevalne odprtine široko odprte.

- »Vlažno«: visoka relativna vlažnost – do 90 %.

Ta stopnja vlažnosti se doseže, ko sta oba drsnika nastavljeni na položaj  in so prezračevalne odprtine zaprte. Vlaga se zadržuje in ne more uiti.

Čas shranjevanja v predalu Naturafresh za sveža živila

Vrsta jedi	Nastavitev zračne vlage	Čas shranjevanja
Čebula	 »suho«	do 5 mesecev
Maslo	 »suho«	do 1 meseca
Veliki svinjski kotleți	 »suho«	do 10 dni
Govedina, divjačina, majhni svinjski kotleți, perutnina	 »suho«	do 7 dni
Paradižnikova omaka	 »suho«	do 4 dni
Ribe, školjke, kuhani mesni izdelki	 »suho«	do 3 dni
Kuhana morska hrana	 »suho«	do 2 dni
Solata, zelenjava korenje, zelišča, brstični ohrovt, zelena solata, por	 »vlažno«	do 1 meseca
Artičoke, cvetača, radič, ledenka, endivija, motovilec, zelena solata, por	 »vlažno«	do 21 dni
Brokoli, kitajsko zelje, zeleni ohrovt, zelje, redkev, kodrasti ohrovt	 »vlažno«	do 14 dni
Grah, koleraba	 »vlažno«	do 10 dni

Vrsta jedi	Nastavitev zračne vlage	Čas shranjevanja
Mlada čebula, redkev, beluši, špinata	»vlažno«	do 7 dni
Sadje ¹⁾ Hruške, dateljni (sveži), jagode, breskve ¹⁾	»vlažno«	do 1 meseca
Slive ¹⁾ Rabarbara, kosmulje	»vlažno«	do 21 dni
Jabolka (neobčutljiva na mraz), kutine	»vlažno«	do 20 dni
Marelice, češnje	»vlažno«	do 14 dni
Drobne temne slive, grozdje	»vlažno«	do 10 dni
Robide, ribez	»vlažno«	do 8 dni
Fige (sveže)	»vlažno«	do 7 dni
Borovnice, maline	»vlažno«	do 5 dni

¹⁾ Zrelejše kot je sadje, krajši je čas shranjevanja



Hrano s smetano in drugo pecivo lahko v predalu Naturafresh 0°C hranite od 2 do 3 dni.



V predal Naturafresh 0°C ne smete dati:

- sadja, občutljivega na mraz, ki ga je treba hraniti v kleti ali pri sobni temperaturi, kot so ananas, banane, grenivke, melone, mango, papaja, pomaranče, limone in kivi.
- Vrsto živil, ki ni navedena zgoraj, je treba hraniti v hladilniku (npr. vse vrste sira, narezki itd.).



Stopnja zračne vlažnosti v predalih je odvisna od vsebnosti vlage v shranjenih živilih, zelenjavi in sadju ter od pogostosti odpiranja vrat. Predal Naturafresh 0°C je prav tako primeren za počasno odtaljevanje živil. V tem primeru lahko odtajano hrano hranite v predalu Naturafresh 0°C do dva dni.

Nasveti:

- Bodite pozorni na svežino hrane, predvsem pa na njen rok uporabnosti. Kakovost in svežina vplivata na čas shranjevanja.
- Celoten čas shranjevalnega cikla bo odvisen od pogojev shranjevanja, vzpostavljenih pred končnim shranjevanjem hrane v hladilniku.
- Hrano, sadje ali zelenjavo je treba pred shranjevanje zapakirati ali zaviti.
- Hrano za živali vedno hranite zapakirano in suho.
- Hrana, bogata z beljakovinami, se hitreje pokvari. To pomeni, da se bodo morski sadeži pokvarili hitreje kot riba, ta pa hitreje kot meso. Če tovrstno hrano hranite v predalu Naturafresh 0°C, se bo njen čas shranjevanja podaljšal do 3-krat in njena kakovost se bo ohranila.
- Vso hrano, shranjeno v predalu Naturafresh 0°C, je treba vzeti iz predala približno 15-30 minut pred uporabo, predvsem sadje in zelenjavo, ki jih pred zaužitjem ne boste kuhali. Če počakate, da se sadje in zelenjava segrejeta na sobno temperaturo, se jima bosta izboljšala sestava in okus.

PREDAL

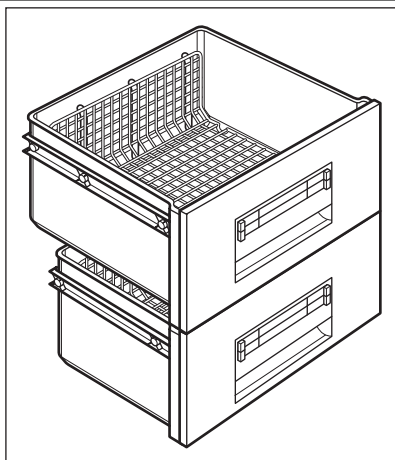

Ožičene police v predalih omogočajo prosto kroženje zraka in posledično boljše ohranjanje živil. Hladilnik ima zaustavitvene elemente, ki preprečujejo, da bi predali padli ven, ko so popolnoma izvlečeni.

Če želite odstraniti predal (npr. pri čiščenju), ga izvlecite, kolikor je mogoče, dvignite in odstranite.

KORISTNI NAMIGI IN NASVETI

NASVETI ZA VARČEVANJE Z ENERGIJO

- Vrat ne odpirajte prepogosto ter jih ne držite odprta dalj časa, kot je nujno potrebno.
- Če je temperatura okolice visoka, regulator temperature na visoki nastavitvi in je hladilnik polno naložen, lahko kompresor neprekinjeno deluje, kar povzroči nastanek ivja ali ledu na izparilniku. V tem primeru zavrtite regulator temperature na nizko nastavitvev, da omogočite samodejno odtaljevanje in tako zmanjšate porabo energije.

NASVETI ZA SHRANJEVANJE SVEŽIH ŽIVIL

Za najboljše rezultate:

- v hladilniku ne shranjujte toplih živil ali hlapljivih tekočin
- živila pokrijte ali ovijte, predvsem živila z močnim vonjem
- živila namestite tako, da je okoli njih omogočeno prosto kroženje zraka

NASVETI ZA SHRANJEVANJE ŽIVIL

Uporabni nasveti:

Meso (vse vrste): zavijte v polivinilaste vrečke in odložite na stekleno polico nad predalom za zelenjavo.

Zaradi varnosti je takšno shranjevanje dopustno največ dva dni.

Kuhana živila, hladne jedi itd.: pokrijte in jih odložite na katerokoli polico.

Sadje in zelenjava: temeljito očistite in odložite v poseben (posebne) predal(e).

Maslo in sir: postavite v posebne neprodušne posode ali zavijte v aluminijasto folijo oz. vstavite v polivinilaste vrečke, da v čim večji meri preprečite dostop zraka.

Steklenice mleka: biti morajo zaprte; shranjujte jih v stojalu za steklenice v vratih.

Banan, krompirja, čebule in česna ni dovoljeno shranjevati v hladilniku, če niso zapakirani.

NASVETI ZA ZAMRZOVANJE

Nekaj pomembnih nasvetov za čim boljši postopek zamrzovanja:

- največja količina živil, ki jih lahko zamrznete v času 24 ur je prikazana na napisni ploščici;

- postopek zamrzovanja traja 24 ur; med tem časom ne dodajajte drugih živil za zamrznitev;
- zamrznete lahko samo visoko kakovostna, sveža in temeljito očiščena živila;
- živila razdelite v manjše zavoje, da hitreje in popolnoma zamrznejo, pozneje pa lahko odtajate samo količino, ki jo potrebujete;
- živila zavijte v aluminijasto folijo oz. vstavite v polivinilaste vrečke, da zagotovite neprodušnost;
- preprečite, da bi se sveža, nezamrznjena živila dotikala zamrznjenih živil, ker bi se lahko pri tem povišala temperatura slednjih;
- pusta živila se shranjujejo bolje in daljši čas kot mastna živila; sol skrajša čas shranjevanja živil;
- če ledene kocke zaužijete takoj po jemanju iz zamrzovalnika, lahko pride do ozeblin;
- priporočamo, da na posamezne pakete napišete datum, da zagotovite pregled nad časom shranjevanja.

NASVETI ZA SHRANJEVANJE ZAMRZNJENIH ŽIVIL

Za najboljšo učinkovitost naprave morate narediti naslednje:

- prepričajte se, da je imel prodajalec zamrznjena živila primerno shranjena,
- poskrbite, da bodo zamrznjena živila iz trgovine v zamrzovalnik prenesena v najkrajšem možnem času,
- vrat ne odpirajte pogosto in jih ne puščajte odprtih dlje, kot je potrebno,
- odtajana živila hitro izgubijo kakovost in jih ne smete ponovno zamrzniti,
- ne prekoračite obdobja zamrzovanja, ki ga navede proizvajalec živil.

VZDRŽEVANJE IN ČIŠČENJE



PREVIDNOST!

Pred vzdrževalnimi deli izklopite hladilnik iz omrežne napetosti.



Hladilnik vsebuje ogljikovodike v hladilni enoti; vzdrževalna dela in ponovno polnjenje lahko izvajajo samo pooblaščenih tehniki.

REDNO ČIŠČENJE

Napravo morate redno čistiti:

- očistite notranjost in dodatno opremo z mlačno vodo ter nekaj nevtralnega mila,
- redno preverjajte vratna tesnila in jih očistite, da na njih ne bo ostankov hrane in umazanije,
- splaknite in posušite.



Cevi in/ali kablov v omari ne smete vleči, premikati ali jih poškodovati.

Za čiščenje notranjosti nikoli ne uporabljajte čistilnih sredstev, abrazivnih praškov, močno odišavljenih čistil ali voskov za loščenje, ker to lahko poškoduje površino in pusti močne vonjave.

Kondenzator (črna mreža) in kompresor na hrbtni strani naprave očistite s krtačko. Na ta način boste izboljšali delovanje naprave in prihranili porabo električne energije.

Najnižjo polico, ki ločuje predelek za hlajenje od predala NaturaFresh 0°C, lahko odstranite in očistite. Če želite polico odstraniti, jo izvlecite naravnost ven.

Pokrivne plošče nad predaloma lahko prav tako odstranite in očistite.



Za zagotovitev polne funkcionalnosti predala NaturaFresh 0°C je treba najnižjo polico in pokrivne plošče po čiščenju namestiti nazaj v prvotni položaj.



Pazite, da ne poškodujete hladilnega sistema.

Veliko posebnih čistil za čiščenje kuhinjskih površin vsebuje kemikalije, ki lahko razjedajo/poškodujejo plastične dele hladilnika. Zaradi tega priporočamo, da zunanje dele hladilnika čistite samo s toplo vodo z dodano majhno količino sredstva za pomivanje.

Hladilnik po čiščenju ponovno priključite na omrežno napetost.

MENJAVA OGLENEGA FILTRA

Za najboljšo učinkovitost morate oglen zračni filter zamenjati enkrat letno.

Novo aktivne zračne filtre lahko kupite pri svojem krajevnem prodajalcu ali pooblaščenem serviserju.

Za navodila si oglejte »Namestitev oglenega zračnega filtra«.

Zračni filter je potrošni material in kot takšen ni vključen v garancijo.

ODTAJANJE HLADILNIKA

Odtajanje hladilnika poteka samodejno.

Voda, ki pri tem nastane, odteče v zbiralnik na kompresorju in izhlapi. Tega zbiralnika ni mogoče odstraniti.

ODTAJEVANJE ZAMRZOVALNIKA

Na policah zamrzovalnika in okoli zgornjega predala se vedno nabere določena količina ivja. Zamrzovalnik odtajajte, ko plast ivja doseže debelino okoli 3-5 mm.



Približno 12 ur pred odtajevanjem nastavite regulator temperature proti višjim vrednostim, da se nakopiči zadostna zaloga ohladitve za poznejšo prekinitve v delovanju.

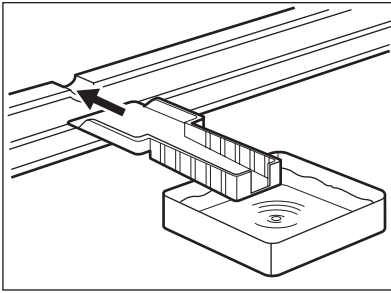

Za odstranjevanje ivja upoštevajte naslednja navodila:

1. Izklopite napravo.
2. Odstranite shranjena živila, ovijte jih v več plasti časopisnega papirja in postavite na hladno mesto.



PREVIDNOST!

Zamrznjenih živil se ne dotikajte z mokrimi rokami. Roke lahko primrznejo nanje.

3. Vrata pustite odprta in v utor spodaj na sredini vstavite plastično strgalo ter pod njega postavite posodo za zbiranje odtajane vode.



Da bi postopek tajanja pospešili, postavite v zamrzovalnik lonec tople vode. Dodatno še pred končanim odtajevanjem odstranite kose ledu, ki se odlomi-jo.

4. Ko je odtajevanje končano, temeljito osušite notranjost zamrzovalnika in shranite strgalo za naslednjič.
5. Vključite napravo.
6. Po dveh ali treh urah ponovno vstavite predhodno odstranjena živila v zamrzovalnik.



Za strganje ivja nikoli ne uporabljajte ostrih kovinskih pripomočkov, saj lahko poškodujete zamrzovalnik.

Za pospeševanje odtajevanja ne uporabljajte mehanske naprave ali umetnih sredstev, ampak samo tista, ki jih priporoča proizvajalec. Dvig temperature zamrznjenih živil lahko med odtajevanjem skrajša njihovo varno dobo shranjevanja.

ČASI NEDELOVANJA

Če hladilnika dalj časa ne boste uporabljali, izvedite naslednje ukrepe:

- **napravo izključite iz električnega omrežja**
- odstranite vsa živila
- odtajajte (če je predvideno) in očistite napravo ter vso opremo,
- vrata hladilnika pustite priprta, da preprečite nastanek neprijetnih vonjav.

Če ostane hladilnik vključen, prosite nekoga, da občasno pogleda, če se ni hrana v njem pokvarila zaradi morebitnega izpada elektrike.

KAJ STORITE V PRIMERU...

**OPOZORILO!**

Pred odpravljanjem težav iztaknite vtič iz vtičnice.

Težave, ki niso opisane v tem priročniku, lahko odpravlja le usposobljen električar ali usposobljena oseba.

Težava	Možen vzrok	Rešitev
Naprava ne deluje. Luč ne sveti.	Naprava je izklopljena.	Vklopite napravo.
	Vtič ni pravilno vtaknjen v vtičnico.	Pravilno vtaknite vtič v vtičnico.
	Naprava nima električne moči. Ni napetosti v vtičnici.	V omrežno vtičnico vključite drugo električno napravo. Obrnite se na usposobljenega električarja.
Oglasi se zvočni signal.	Temperatura v zamrzovalniku je previsoka.	Glejte »Opozorilo previsoke temperature«.
Luč ne sveti.	Luč je v stanju pripravljenosti.	Zaprite in odprite vrata.
	Luč je okvarjena.	Glejte »Zamenjava žarnice«.
Kompresor deluje neprekinjeno.	Temperatura ni pravilno nastavljena.	Nastavite višjo temperaturo.
	Vrata niso pravilno zaprta.	Glejte »Zapiranje vrat«.
	Vrata so bila prepogosto odprta.	Vrat ne puščajte odprtih dlje, kot je potrebno.
	Temperatura živil je previsoka.	Živila naj se pred hrambo ohladijo na sobno temperaturo.
	Temperatura v prostoru je previsoka.	Znižajte temperaturo v prostoru.
Po zadnji steni hladilnika teče voda.	Med samodejnim odmrzovanjem se na zadnji steni taja led.	To je pravilno.
Voda teče na tla.	Odvod odtajane vode ni speljan v izparilni pladenj nad kompresorjem.	Odvod odtajane vode namestite na izparilni pladenj.
Temperatura v napravi je prenizka.	Regulator temperature ni pravilno nastavljen.	Nastavite višjo temperaturo.
Temperatura v napravi je previsoka.	Hkrati je shranjenih veliko izdelkov.	Hkrati imejte shranjenih manj izdelkov.
Temperatura v hladilniku je previsoka.	V napravi ni kroženja hladnega zraka.	Poskrbite za kroženje hladnega zraka v napravi.
Temperatura v zamrzovalniku je previsoka.	Živila so zložena preblizu skupaj.	Živila shranjujte tako, da je omogočeno kroženje hladnega zraka.

Težava	Možen vzrok	Rešitev
Nabralo se je preveč ivja.	Živila niso pravilno zaščitena (zapakirana).	Pravilno zaščitite (zapakirajte) živila.
	Vrata niso pravilno zaprta.	Glejte »Zapiranje vrat«.
Na prikazovalniku temperature je prikazan zgornji ali spodnji kvadrat.	Prišlo je do napake pri merjenju temperature.	Pokličite serviserja (hladilni sistem bo še naprej ohranjal živila hladna, a temperature ne boste mogli spreminjati).
DEMO se prikaže na prikazovalniku.	Naprava je v predstavitvenem načinu (DEMO)	Približno 10 sek. držite pritisnjeno tipko Mode, da zaslišite dolg zvočni signal in se prikazovalnik izklopi za kratek čas: naprava začne delovati na običajen način.

ZAMENJAVA ŽARNICE

Naprava ima notranjo LED žarnico z dolgo življenjsko dobo.

Žarnico lahko zamenja le serviser. Obrnite se na servisni center.

ZAPIRANJE VRAT

1. Očistite tesnilo v vratih.
2. Po potrebi nastavite vrata. Glejte »Namestitve«.
3. Po potrebi zamenjajte poškodovana tesnila vrat. Obrnite se na servisni center.

NAMESTITEV



OPOZORILO!

Pred namestitvijo naprave si zaradi lastne varnosti in pravilnega delovanja naprave skrbno preberite »Varnostna navodila«.

NAMESTITEV



OPOZORILO!

Ko odstranjujete rabljen zamrzovalnik, ki ima na vratih zapiralo ali kljuko, le-to pokvarite, da se otroci ne morejo zakleniti v notranjost.



Zamrzovalnik mora imeti po namestitvi omejen dostop do vtiča.

Zamrzovalnik namestite na mesto, kjer temperatura prostora ustreza klimatskemu razredu na napisni ploščici zamrzovalnika:

Klimatski razred	Temperatura okolice
SN	+10 °C do 32 °C
N	+16 °C do 32 °C

Klimatski razred	Temperatura okolice
ST	+16 °C do 38 °C
T	+16 °C do 43 °C

PRIKLJUČITEV NA ELEKTRIČNO NAPETOST

Pred priključitvijo se prepričajte, da sta napetost in frekvenca na napisni ploščici enaki kot sta omrežna napetost in frekvenca na mestu priključitve.

Hladilnik mora biti ozemljen. V ta namen je na napajalnem kablu nameščen varnostni omrežni vtič. Če omrežna vtičnica ni ozemljena, priključite hladilnik na ločeno ozemljitveno točko v skladu s trenutno veljavnimi predpisi. Posvetujte se z usposobljenim električarjem.

Proizvajalec zavrača vsakršno odgovornost v primeru neupoštevanja zgornjih varnostnih opozoril. Hladilnik je izdelan v skladu z naslednjimi smernicami EGS.

ZAHTEVE GLEDE PREZRAČEVANJA

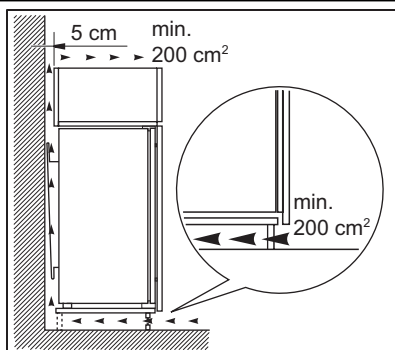

Na zadnji strani naprave mora biti zagotovljen zadosten pretok zraka.

NAMESTITEV OGLENEGA ZRAČNEGA FILTRA

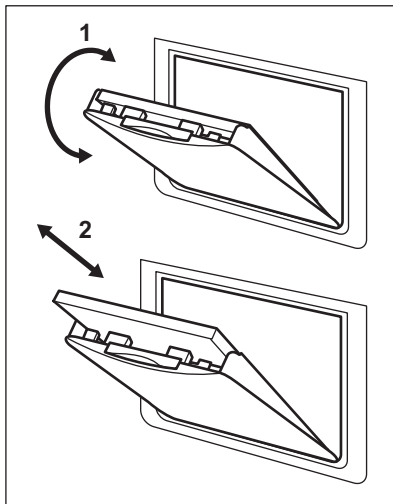

Ogljeni zračni filter je aktiven ogljeni filter, ki vpija neprijetne vonjave in ohranja najboljši okus ter aromo vseh živil brez tveganja, da bi se eno živilo navzelo vonja drugega živila.

Ob dostavi je ogljeni filter v plastični vrečki, ker tako ohrani svojo trajnost in lastnosti. Filter je treba vstaviti za loputo, preden vklopite napravo.

1. Odprite pokrov lopute (1).
2. Vzemite filter iz plastične vrečke.
3. Filter vstavite v režo na zadnji strani pokrova lopute (2).
4. Zaprite pokrov lopute.



Med delovanjem naj bo prezračevalna loputa vedno zaprta.

S filtrom ravnajte previdno, da se delci ne ločijo od površine.

ZVOKI

Med običajnim delovanjem se pojavijo nekateri zvoki (kompresor, kroženje hladilnega sredstva).

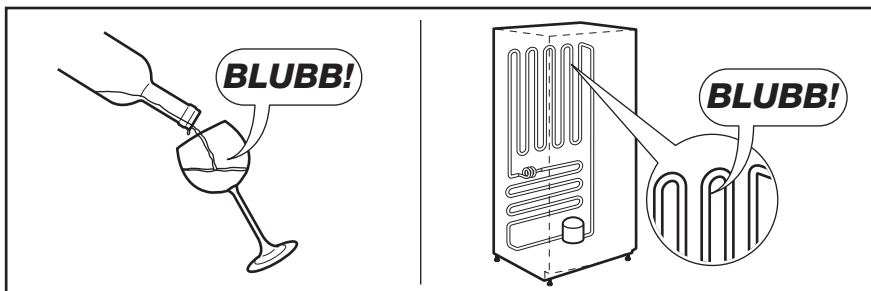
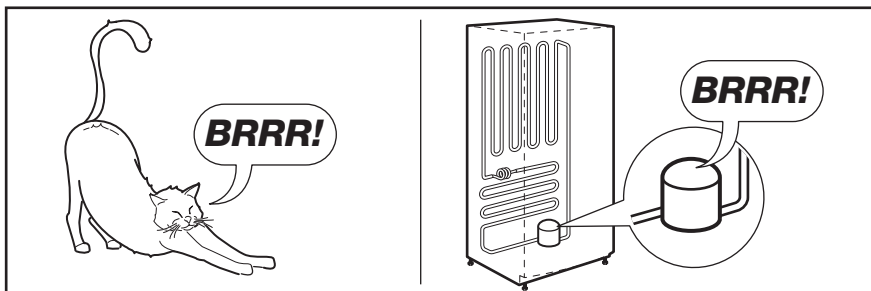
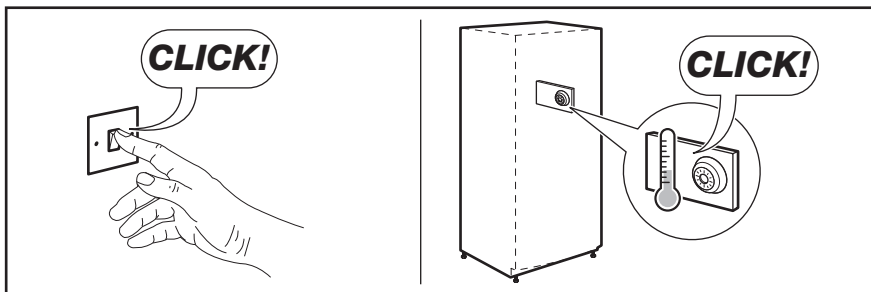
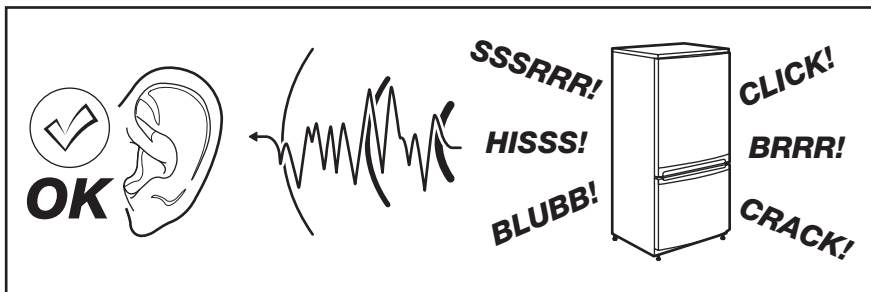

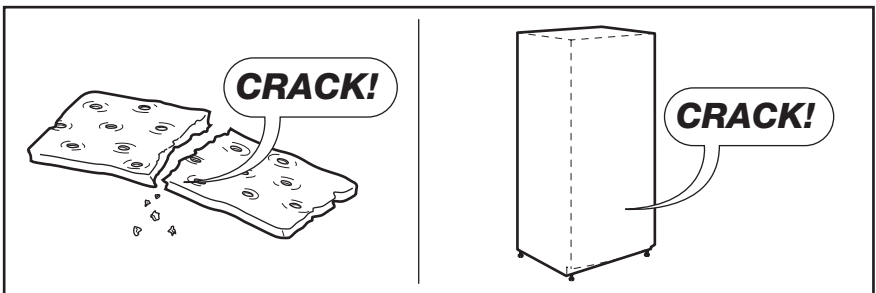
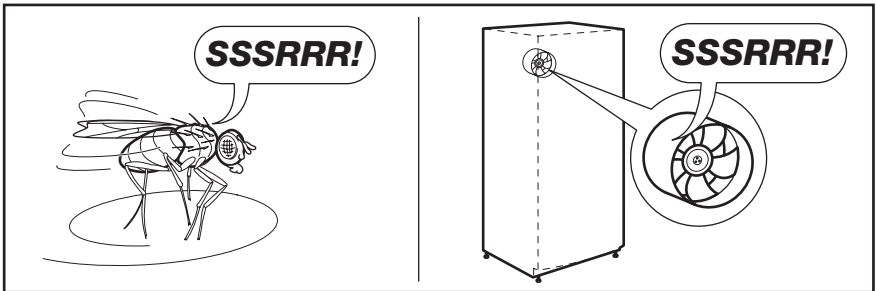
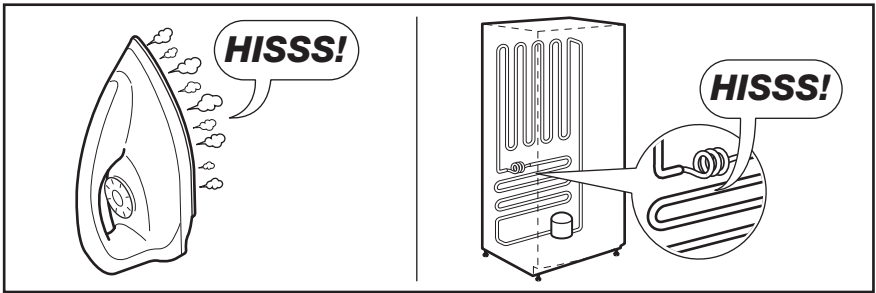

TEHNIČNI PODATKI

Dimenzija izreza		
Višina		1780 mm
Širina		560 mm
Globina		550 mm
Čas naraščanja temperature		24 h
Napetost		230-240 V
Frekvenca		50 Hz

Tehnični podatki se nahajajo na ploščici za tehnične navedbe na notranji levi strani naprave in energijski nalepki.

SKRB ZA VARSTVO OKOLJA

Reciklirajte materiale, ki jih označuje simbol .

Embalažo odložite v ustrezne zabojnike za reciklažo.

Pomagajte zaščititi okolje in zdravje ljudi ter reciklirati odpadke električnih in elektronskih

naprav. Naprav, označenih s simbolom , ne odstranjajte z gospodinjstvi odpadki. Izdelek vrnite na krajevno zbirališče za recikliranje ali se obrnite na občinski urad.

