

RUS Инструкция по эксплуатации

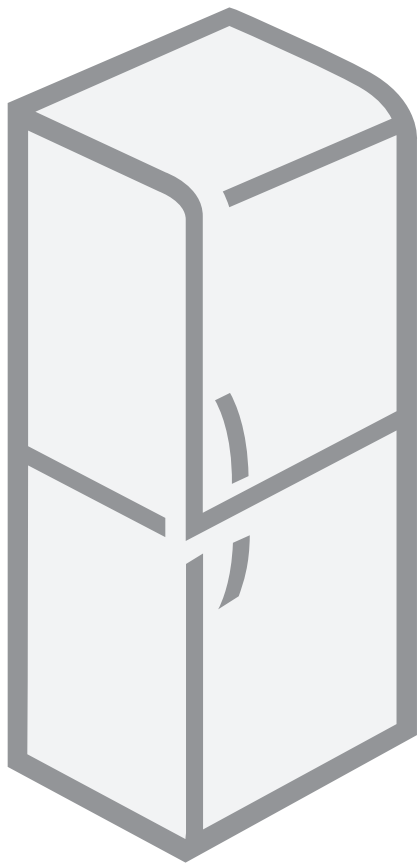

Холодильно-морозильный шкаф

Холодильно-морозильный шкаф

Благодарим вас за доверие, которое вы нам оказали, приобретая наше изделие. Желаем, чтобы использование нашего холодильно-морозильного шкафа доставило вам удовольствие.

Прибор предназначен только для бытового применения.

Холодильно-морозильный шкаф (далее - прибор) состоит из двух отделений: верхнее - холодильное, нижнее - морозильное.

Холодильное отделение предназначено для использования в быту для хранения свежих продуктов при температуре выше 0°C.

Морозильное отделение предназначено для использования в быту для замораживания свежих продуктов и длительного хранения замороженных продуктов (до 1 года, в зависимости от вида продуктов).

Важные предупреждения.....	3
Несколько рекомендаций по сохранению температуры в Вашем холодильнике.....	4
Описание прибора.....	5
Установка и подключение	6
Изменение направления открывания дверцы	8
Управление прибором: электронное управление	9
Управление прибором: механическое управление	15
Внутреннее оборудование холодильного отделения.....	18
Хранение продуктов в холодильнике	20
Хранение продуктов в контейнере FreshZone....	21
Замораживание и хранение замороженных продуктов.....	22
Размораживание прибора.....	24
Очистка прибора.....	25
Устранение неисправностей.....	26
Информация об уровне шума	28

Важные предупреждения

- Прибор изготовлен в соответствии со всеми предписанными в области безопасности стандартами, но не смотря на это использование прибора людьми с ограниченными физическими, двигательными и психическими способностями, а также людьми, не имеющими достаточного опыта или знаний для его использования, допускается только под присмотром. Эти рекомендации распространяются также на малолетних лиц. Дети могут очищать и осуществлять обслуживание прибора только под присмотром!
 - Перед подключением прибора необходимо внимательно изучить инструкцию по эксплуатации. В инструкции дано описание и рекомендации по правильному и безопасному использованию прибора. Инструкция разработана для нескольких типов/моделей приборов, поэтому может включать отдельные функции и оборудование, которых нет в вашей модели. В руководстве также описывается вариант морозильной камеры No Frost, которая оборудуется вентилятором и автоматическим оттаиванием.
 - Устраните упаковку (упаковка предназначена для защиты прибора и его отдельных компонентов от повреждений при транспортировке).
 - Упаковка изготовлена из экологически чистых материалов, которые можно быть без ущерба для окружающей среды подвергать переработке, складировать или уничтожать.
 - На углах дверей (в отдельностоящих приборах) и на корпусе прибора (во встраиваемых приборах) установлены ограничители. Снимите ограничители и на их место вставьте заглушки, которые прилагаются в комплекте.
 - Перед подключением к электросети оставьте прибор в вертикальном положении в течение примерно 2 часов. Таким образом можно избежать неправильной работы прибора вследствие воздействия на систему охлаждения при транспортировке.
 - Подключение к электросети и заземление прибора должны быть выполнены в соответствии с действующими стандартами и предписаниями.
 - Прибор нельзя использовать вне помещения, на него не должны попадать капли дождя.
 - Обязательно отключайте прибор от электросети (извлеките сетевой кабель из розетки) перед очисткой и заменой лампочки.
 - Неисправный сетевой кабель может заменить только профессионал или специалист сервисного центра.
 - Если вы не будете использовать прибор в течение длительного времени, выключите его соответствующей кнопкой и затем извлеките сетевой кабель из розетки. Выньте продукты из прибора, разморозьте и очистите его, оставьте дверцу приоткрытой.
 - Берегите окружающую среду: сдайте отслуживший прибор в местную службу по сбору и утилизации отслуживших электроприборов.
 - Не позволяйте детям играть с прибором.
 - Если дверца случайно останется неплотно закрытой, самозакрывающийся шарнир (только в некоторых моделях) притянет дверцу к корпусу и закроет ее. Одновременно этот шарнир ограничивает угол открывания дверцы и снижает риск повреждения соседних с прибором предметов.
 - Заводская табличка с основными данными находится внутри прибора. В случае если имеющаяся табличка не соответствует вашему языку, замените ее на прилагаемую.
- **Предупреждение:** Не закрывайте вентиляционные отверстия прибора и кухонного элемента, куда встроен прибор, содержите их в чистоте.

- **Предупреждение:** Для оттаивания не пользуйтесь механическими предметами и способами, не рекомендованными производителем.
- **Предупреждение:** Во время установки, очистки и утилизации прибора следите за тем, чтобы не повредить изоляцию или части системы охлаждения. Таким образом, можно предотвратить возможное загрязнение окружающей среды.
- **Предупреждение:** Не используйте внутри прибора электрические устройства, кроме разрешенных производителем.



Символ на изделии или на его упаковке указывает, что оно не подлежит утилизации в качестве бытовых отходов. Вместо этого его следует сдать в соответствующий пункт приемки электронного и электрооборудования для последующей утилизации. Соблюдая правила утилизации изделия, Вы помогаете предотвратить причинение окружающей среде и здоровью людей потенциального ущерба, который возможен, в противном случае, вследствие неподобающего обращения с подобными отходами. За более подробной информацией об утилизации этого изделия просьба обращаться к местным властям, в службу по вывозу и утилизации отходов или в магазин, в котором Вы приобрели изделие.

Несколько рекомендаций по сохранению температуры в Вашем холодильнике

- Прочитайте инструкцию по установке прибора.
- Не открывайте дверцы прибора чаще, нежели это необходимо.
- Время от времени проверяйте, может ли свободно циркулировать воздух сзади прибора.
- Испаритель, который установлен на задней стенке прибора должен быть всегда чистым (смотрите раздел «Очистка прибора»).
- Если гарантийный талон поврежден или утерян, замените его как можно скорее.
- Храните свои продукты в закрытых контейнерах или в другой соответствующей упаковке.
- Перед тем, как ставить продукты в холодильник, дайте ему охладиться до комнатной температуры.
- Разморозьте свои замороженные продукты в холодильном отделении.
- Снимите ящики и дверцу морозильной камеры так, как это указано в инструкции для того, чтобы максимально возможно было бы использовать внутренний объем.
- Разморозьте морозильное отделение, если на его поверхности образовался лед до 3-5 мм толщины.
- Удостоверьтесь, что ящики равномерно расположены, а продукты размещены таким образом, что воздух может свободно циркулировать (обратите внимание на рекомендации по размещению продуктов, которые указаны в инструкции).
- Прибор оборудован вентилятором, не блокируйте его.

Описание прибора

Оборудование прибора может меняться в зависимости от модели.

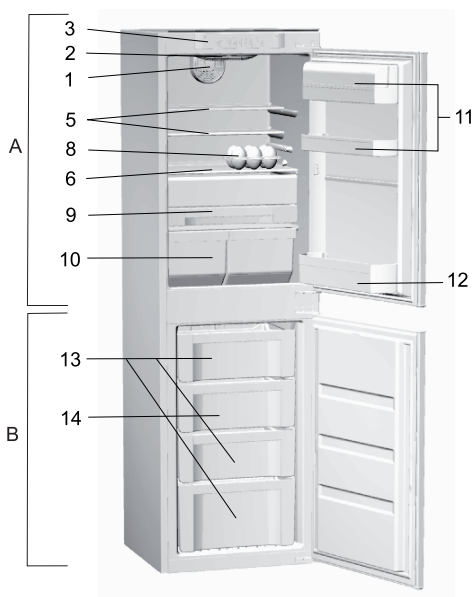
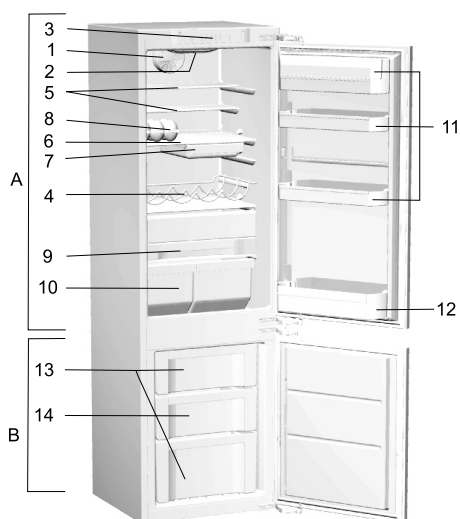
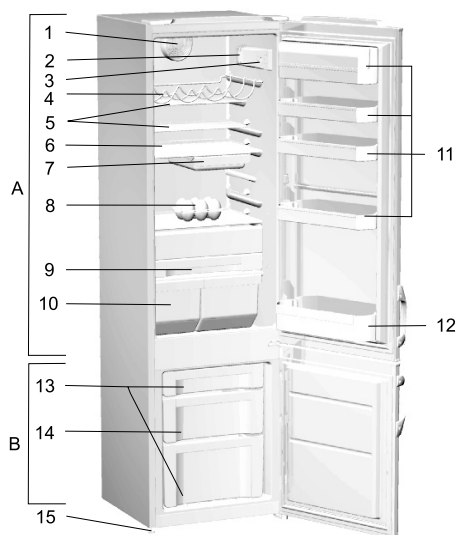

А Холодильное отделение

- 1 Вентилятор
- 2 Лампочка внутреннего освещения
- 3 Панель управления
- 4 Полка-кронштейн для бутылок
- 5 Полка-трансформер
- 6 Выдвижная стеклянная полка (регулируемая по высоте)
- 7 Съемный контейнер
- 8 Складной вкладыш для яиц (закрытый - на 6, открытый на - 12 яиц)
- 9 Контейнер **FreshZone**
- 10 Контейнеры для овощей и фруктов
- 11 Дверная полка (исполнение: глубокая, узкая; с крышкой, без крышки)
- 12 Полка для бутылок с ограничителем

В Морозильное отделение

- 13 Ящик для хранения
- 14 Ящик для замораживания
- 15 Ножка

Установка и подключение

Выбор помещения

- Установите прибор в сухое, проветриваемое помещение. Допустимая температура окружающей среды для правильной работы прибора зависит от его климатического класса. Климатический класс указан в заводской табличке прибора.

Климатический класс	Температура
SN (субнормальный)	от +10°C до +32°C
N (нормальный)	от +16°C до +32°C
ST (субтропический)	от +16°C до +38°C
T (тропический)	от +16°C до +43°C

Установка прибора

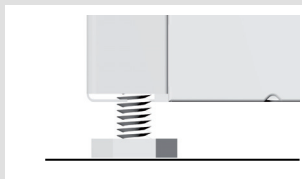

Для предотвращения получения травм и повреждений прибора установку должны производить не менее двух человек.

- Прибор должен находиться в ровном, устойчивом положении на твердом основании. Спереди предусмотрены две регулируемые ножки (только в некоторых моделях).
- Не устанавливайте прибор в зоне попадания прямых солнечных лучей и рядом с источниками тепла. Если этого избежать невозможно, используйте специальную изоляционную панель.
- Прибор предназначен для установки отдельно или для встраивания в кухонный элемент. Обязательно обеспечьте за прибором достаточно пространства для вентиляции конденсатора (промежуток между стеной и прибором или вентиляционное отверстие площадью 200 см²). Расстояние до кухонного элемента, установленного над прибором, должно составлять не менее 5 см.
После установки должен быть обеспечен легкий доступ к сетевой розетке!

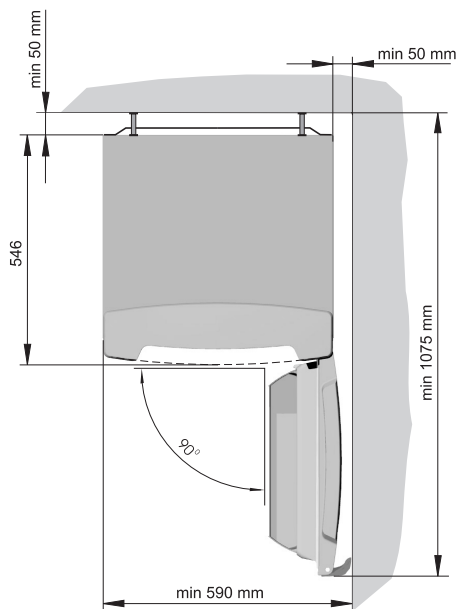

Предупреждение! При монтаже приборов side-by-side необходимо дополнительно приобрести и установить комплект от образования конденсата. **В целях безопасности установку комплекта должен производить специалист сервисного центра!**

Артикул для заказа: 376078 (для приборов выше 1700 мм)



Подключение прибора

- В комплект отдельностоящего прибора входят две распорки для обеспечения достаточного расстояния прибора до стены. В зависимости от того, насколько близко от прибора находится конденсатор, соответствующие поверните распорки и установите на верхний край конденсатора.
- Подключите прибор к электросети с помощью сетевого кабеля. Стенная розетка должна иметь заземляющий контакт (заземляющая штепсельная розетка). Предписанное номинальное напряжение и частота указаны в заводской табличке прибора.
- Подключение прибора к электросети и заземление должны быть выполнены в соответствии с действующими стандартами и предписаниями.

Прибор выдерживает кратковременные перепады напряжения в диапазоне от -6% до +6%.

Изменение направления открывания дверцы

Отдельностоящий прибор

Вам потребуется: ключ гаечный №8, отвертка, ключ torx 25

Наклоните прибор назад так, чтобы вы могли открутить нижний шарнир. Продолжите процедуру до рис. 3 и далее произведите установку шарнира в обратном порядке. Используйте прилагаемую прокладку шарнира для противоположной стороны прибора. Перед установкой среднего (верхнего) шарнира слегка приоткройте дверцу. Освободившиеся отверстия на месте шарнира закройте снятыми заглушками. Проверьте уплотнитель дверцы. Если уплотнитель плохо прилегает к корпусу, снимите его и поверните на 180°.

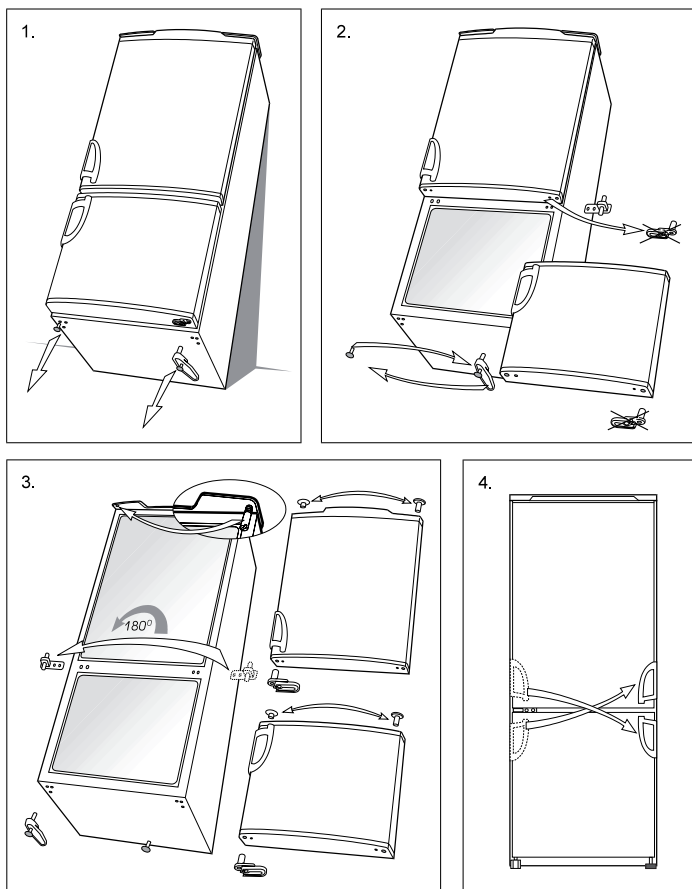

Управление прибором: электронное управление

ПАНЕЛЬ УПРАВЛЕНИЯ 1

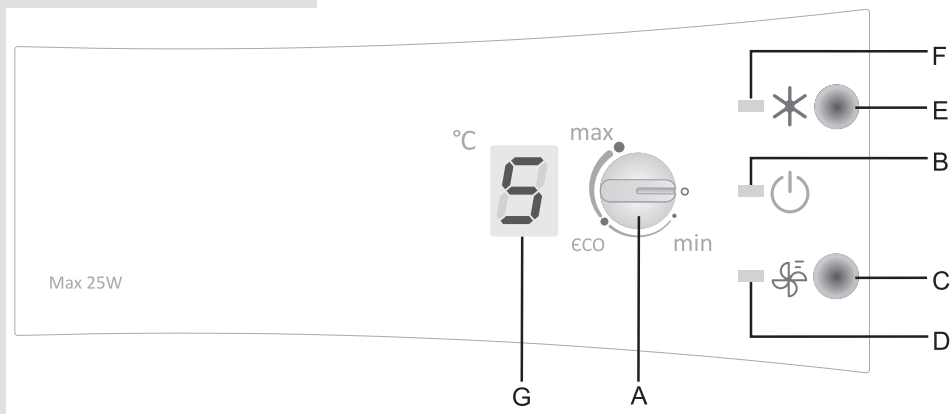

ПАНЕЛЬ УПРАВЛЕНИЯ 2 Прибор с системой No Frost

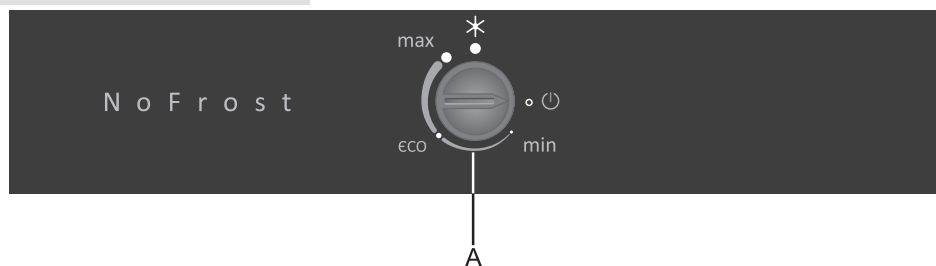

- A Ручка установки температуры и включения/выключения прибора**
- B Лампочка:** светится, когда прибор включен
- C Кнопка включения интенсивной работы вентилятора**
- D Лампочка:** светится, когда включен вентилятор (кнопкой C)
- E Кнопка вкл./выкл. «Быстрого замораживания»**
- F Лампочка:** светится, когда включено «Быстрое замораживание»
- G Температурный дисплей:** показывает фактическую температуру от +1 до +9°C в холодильном отделении

Включение и выключение прибора

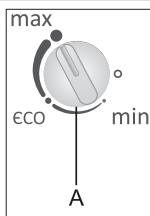

Включение

Поверните переключатель **A** по часовой стрелке по направлению к **max**.

Выключение

Поверните переключатель **A** так, чтобы бороздка на ручке была в положении **0** (прибор выключен, но находится под напряжением).

Установка температуры

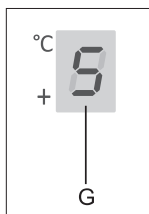
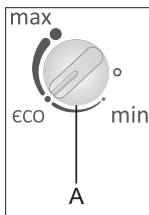

Включение работы вентилятора (только для панели управления 1)



Быстрое замораживание

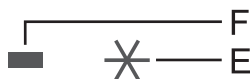

- Температура устанавливается переключателем **A** и регулируется в диапазоне от **min** до **max**.
- Рекомендуемое положение ручки термостата — **eco**.
- Если температура в помещении, где установлен прибор, ниже 16°C или количество продуктов в морозильном отделении меньше 10 кг, рекомендуется установить переключатель в положение **max**. Не включайте вентилятор. Это поможет поддерживать низкую температуру в морозильном отделении для обеспечения длительного хранения замороженных продуктов.
- При повышенной температуре в помещении рекомендуется включать интенсивную работу вентилятора кнопкой **C**.
- Во время установки температуры значение на дисплее мигает, каждое изменение установок сопровождается звуковым сигналом. После того как дисплей перестанет мигать, последнее установленное значение сохранится в памяти прибора.
- При включении на дисплее несколько секунд мигает установленное значение. Затем высвечивается фактическая или максимальная температура до тех пор, пока температура в холодильном отделении не снизится до заданного значения.
- Интенсивная работа вентилятора включается кнопкой **C** (светится лампочка **D**).
Функция используется для уменьшения образования конденсата на внутренних поверхностях прибора, для достижения равномерной температуры в разных зонах холодильного отделения, а также при повышенной температуре окружающей среды.
Вентилятор работает только при закрытой дверце холодильного отделения.
- Используйте данную функцию при первом включении прибора, перед очисткой и при закладывании большого количества продуктов.
Включение «Быстрого замораживания»
– **панель управления 1**: нажмите кнопку **E** (горит лампочка **F**),

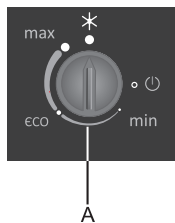

Сигнализация об открытой дверце холодильного отделения (для панели управления 1)

- **панель управления 2:** поверните переключатель **A** в положение (*).

Функция выключается автоматически приблизительно через два дня.

Если дверца открыта дольше одной минуты, включается звуковой сигнал. Звуковой сигнал выключается после закрытия дверцы.

ПАНЕЛЬ УПРАВЛЕНИЯ 3

Прибор с вентиляем и системой No Frost+

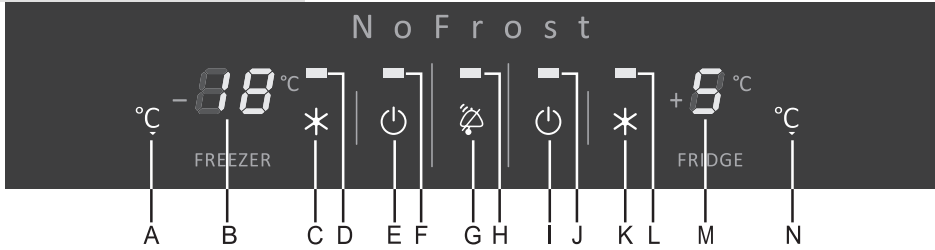

A Кнопка установки температуры морозильного отделения

B Температурный дисплей морозильного отделения: показывает температуру в диапазоне от -16 до -24°C

C Кнопка включения/выключения «Быстрого замораживания»

D Лампочка: светится, когда включено «Быстрое замораживание»

E Кнопка включения/выключения прибора (холодильного и морозильного отделений)

F Лампочка: светится, когда включено морозильное отделение

G Кнопка выключения звуковой сигнализации и включения/выключения защитной блокировки

H Лампочка: светится, когда активирована сигнализация

I Кнопка включения/выключения холодильного отделения

J Лампочка: светится, когда включено холодильное отделение

K Кнопка включения/выключения «Интенсивного охлаждения»

L Лампочка: светится, когда включено «Интенсивное охлаждение»

M Температурный дисплей холодильного отделения: показывает температуру в диапазоне от +1 до +9°C

N Кнопка установки температуры холодильного отделения

Включение и выключение прибора

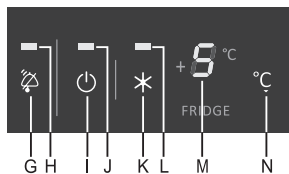
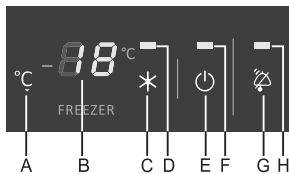

При первом включении сначала вставьте вилку сетевого кабеля в розетку. На дисплеях высветятся штрихи, которые означают, что холодильное и морозильное отделения выключены.

- Нажмите и три секунды удерживайте кнопку **E**. Включатся холодильное и морозильное отделения, загорятся две лампочки **F** и **J**. Включив весь прибор, можно отдельно выключить холодильное отделение. Для этого нажмите и три секунды удерживайте кнопку **I**, лампочка **J** погаснет.
- На дисплеях высветятся значения температуры в холодильном отделении +9°C, в морозильном — 0°C. Значения будут высвечиваться на дисплее до тех пор, пока температура в отделениях не установится ниже этих значений.
- Прибор отрегулирован производителем на рекомендуемую температуру в холодильном отделении +5°C, в морозильном отделении -18°C.

Установка температуры

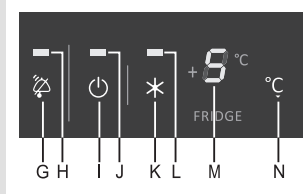

Диапазон регулировки температуры в холодильном отделении	от +1 до +9°C
Диапазон регулировки температуры в морозильном отделении	от -16 до -24°C + «Быстрое замораживание»

- Температура морозильного отделения устанавливается кнопкой **A**, холодильного отделения — кнопкой **N**.
- При нажатии на любую из кнопок установки температуры на дисплее мигает последнее установленное значение.
- Температура устанавливается короткими нажатиями кнопки. Температура меняется с шагом в 1°C. Во время установки температуры все остальные кнопки заблокированы.
- Приблизительно через 5 секунд после того, как вы отпустите кнопку, последнее установленное значение сохранится в памяти прибора. На дисплее высветится фактическая температура в холодильном/морозильном отделении.

Другие установки

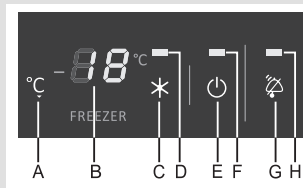

Непрерывный звуковой сигнал — предупреждение об открытой двери холодильного отделения

Если дверца холодильного отделения открыта дольше одной минуты, включается **непрерывный** звуковой сигнал и загорается лампочка **H**.

Чтобы выключить звуковой сигнал, закройте дверцу или нажмите кнопку для выключения сигнализации **G**.

Прерывистый звуковой сигнал — предупреждение о превышении допустимой температуры в морозильном/холодильном отделении

При превышении допустимой температуры включается прерывистый звуковой сигнал, на дисплее мигает значение температуры.

- Звуковая сигнализация отключается кнопкой **G**. Лампочка **H** и мигающее значение температуры автоматически выключатся после того, как температура в морозильном/холодильном отделении достигнет значения, при котором нет опасности порчи продуктов.

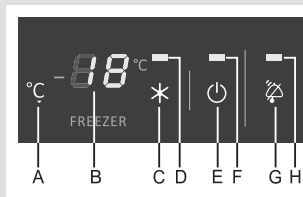

- В случае если в течение 24 часов после выключения сигнала температура в морозильном отделении не достигнет необходимого значения, звуковая сигнализация опять включится и автоматически выключится, когда температура в морозильном отделении достигнет значения, при котором нет опасности порчи продуктов. При первом включении предусмотрена 24-часовая отсрочка предупреждающей сигнализации для предотвращения ее активации без необходимости.

Прерывистый звуковой сигнал — предупреждение об отключении электроэнергии

В случае отключения электроэнергии температура в холодильном/морозильном отделении повышается, поэтому включается прерывистый звуковой сигнал, загорается лампочка **Н** и на дисплеях мигает самое высокое температурное значение (в холодильном отделении — макс. +9°C).

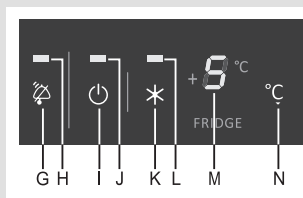

Интенсивное охлаждение

Для включения функции «Интенсивное охлаждение» в холодильном отделении нажмите кнопку **К** (горит лампочка **Л**). При «Интенсивном охлаждении» включается вентилятор, но работает только при закрытой дверце холодильного отделения.

Через 6 часов функция выключится автоматически, температура вернется на ранее установленное значение.

Функция предназначена для быстрого охлаждения большого количества продуктов в холодильном отделении.

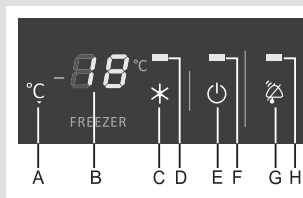

Быстрое замораживание

Для включения функции «Быстрое замораживание» в морозильном отделении нажмите кнопку **С** (горит лампочка **Д**). Начнется интенсивное охлаждение морозильного отделения.

Если вы самостоятельно не выключите функцию, она выключится автоматически (приблизительно через два дня). Функция предназначена **для быстрого замораживания большого количества** свежих продуктов. В случае отключения электроэнергии «Быстрое замораживание» повторяется. Используйте функцию при первом включении прибора, перед очисткой и при загрузке большого количества продуктов.

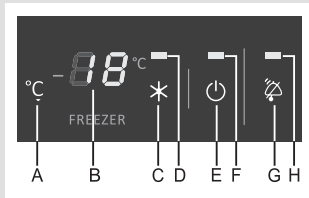

Защитная блокировка

Защитная блокировка позволяет предотвратить изменение параметров работы прибора или его выключение. Включить/выключить функцию можно, нажав и удерживая три секунды кнопку предупреждающей сигнализации **G** (на дисплеях три секунды мигают символы «LL» и «L»). После включения блокировки активной остается только кнопка выключения блокировки, при нажатии на любую другую кнопку на дисплеях высвечиваются символы «LL» и «L».

Управление прибором: механическое управление

Прибор без вентилятора

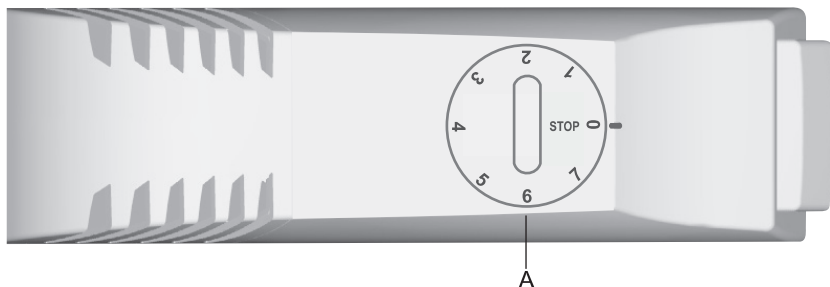

Прибор с вентилятором

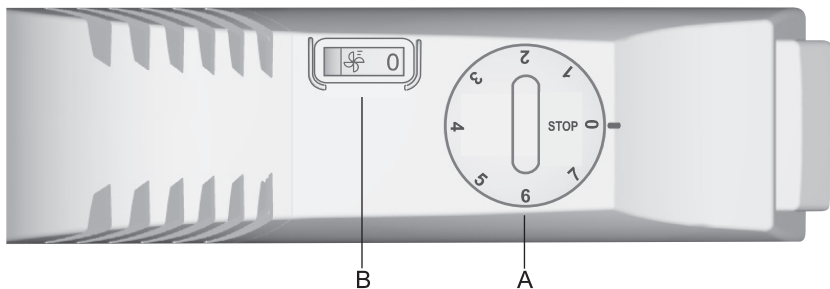

A Переключатель вкл./выкл. и установки температуры

B Кнопка вкл./выкл. вентилятора (в некоторых моделях)

Включение и выключение прибора

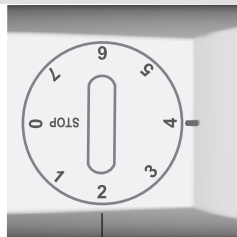

A

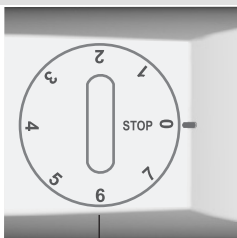

A

Включение: Поверните переключатель А по часовой стрелке по направлению к позиции 7.

Выключение: Поверните переключатель А обратно в положение **STOP (0)**.

Установка температуры

- При нормальной температуре окружающей среды рекомендуется установить среднее значение. Вращая ручку регулятора, можно установить температуру выше или ниже.
- Положение ручки ближе к 7 означает более низкую температуру (холоднее). Температура в холодильнике может опуститься ниже 0°C. Положение ручки ближе к 1 означает более высокую температуру (теплее). Устанавливайте ручку ближе к 7, если необходима или рекомендуется более низкая температура охлаждения или температура в помещении, где установлен прибор, ниже +16°C.
- Изменение температуры окружающей среды влияет на температуру внутри прибора. В соответствии с этим регулируйте температуру в приборе переключателем.
- В положении **STOP (0)** прибор не работает (система охлаждения выключена), но находится под напряжением (загорается лампочка, если открыть дверцу).

Вентилятор

(в некоторых моделях)

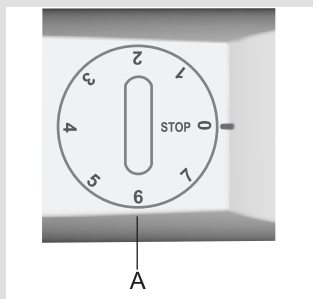
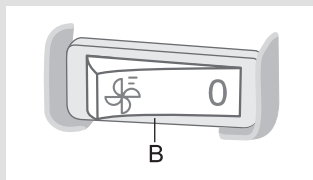
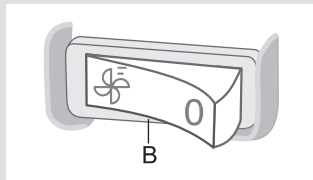

- Вентилятор способствует равномерному распределению температуры и быстрому охлаждению, а также уменьшает образование конденсата на внутренних поверхностях. Вентилятор работает только при работающем компрессоре и при закрытой двери.
- Вентилятор рекомендуется дополнительно включать:
 - при повышенной температуре в помещении (выше 30°C),
 - при повышенной влажности (на полках образуется конденсат),
 - при закладке большого количества продуктов (для более быстрого охлаждения).

• Включение и выключение вентилятора

Вкл. = 

Выкл. = 0

Во время работы вентилятора увеличивается потребление электроэнергии и понижается температура в приборе.

Поэтому рекомендуется установить переключатель **A**:

- при включенном вентиляторе — в положение 1-4,
- при выключенном вентиляторе — в положение 4-7.

Регулировка температуры в холодильном отделении влияет на температуру морозильного отделения.

Внутреннее оборудование холодильного отделения

(Оборудование зависит от модели)

Полка

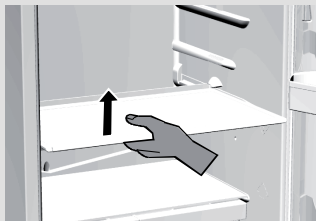

- Полки внутри холодильного отделения можно переставлять по высоте. Полку можно вынуть из холодильного отделения: потяните полку на себя до ограничителя на направляющих, приподнимите ее и выньте из холодильника. Скоропортящиеся продукты храните на полке сзади, где холоднее всего.

Полка-трансформер

Если вам необходимо дополнительное место в холодильном отделении для размещения высоких предметов и упаковок (бутылки, кувшины...), задвиньте переднюю часть полки на уровень ниже.

Полка-кронштейн для бутылок

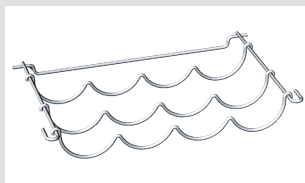

Полка-кронштейн для бутылок защищена от выпадения. Ее можно извлекать наружу только пустой, для этого приподнимите полку-кронштейн сзади и потяните к себе. Устанавливайте полку-кронштейн таким образом, чтобы длина бутылок не препятствовала закрыванию дверцы. На полку-кронштейн можно класть не более 9 бутылок емкостью 0,75 л, или общим весом не более 13 кг (см. этикетку внутри прибора с правой стороны).

Контейнер

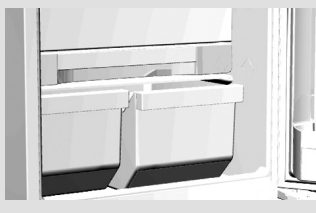

- Контейнер под стеклянной полкой внизу холодильного отделения предназначен для хранения фруктов и овощей. В этом контейнере обеспечен оптимальный режим влажности, предупреждающий высушивание фруктов и овощей.

Один контейнер

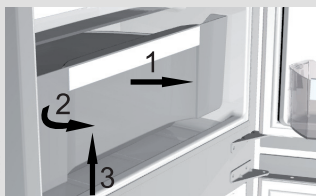

- Извлечение контейнера:
 - Потяните контейнер на себя (в направлении стрелки 1) до дверцы холодильника. С противоположной стороны от дверцы поверните контейнер (в направлении стрелки 2), одновременно приподняв его (в направлении стрелки 3).

Внутренняя сторона дверцы холодильного отделения

- На внутренней стороне дверцы холодильного отделения находятся полки (емкости), предназначенные для хранения сыра, сливочного масла, яиц, йогурта, других продуктов в небольших упаковках, тубиков, консервов и т. п. Внизу на дверце находится полка для бутылок.

Вентилятор

- Вентилятор располагается под потолком или скрыт за задней стенкой холодильного отделения (или в морозильном отделении). Вентилятор способствует равномерному распределению температуры и уменьшает образование конденсата на внутренних поверхностях прибора.

Съемный контейнер

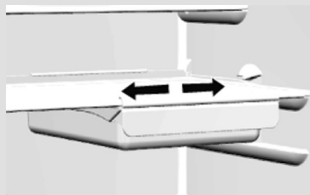

Съемный контейнер предназначен для хранения продуктов для завтрака, закусок и под. Контейнер можно извлечь, для этого приподнимите его спереди и выньте из холодильника. При необходимости держатель контейнера можно перемещать вдоль полки влево или вправо.

Рекомендуемое распределение продуктов в приборе

Зоны в холодильном отделении

- **верхняя зона:** консервированные продукты, хлеб, вино, выпечка
- **центральная зона:** молочные и готовые продукты, десерты, соки, пиво, готовые блюда
- **нижняя зона:** мясо, мясные продукты, деликатесы
- **ящики для овощей и фруктов:** свежие фрукты, овощи, салат, корнеплоды, картофель, лук, чеснок, помидоры, тропические фрукты, квашеная капуста, репа

Зоны на дверце холодильного отделения

- **верхние/центральные полки:** яйца, сливочное масло, сыры
- **нижние полки:** напитки в жестяных банках и в бутылках...

Зоны в морозильном отделении

- замораживание и хранение замороженных продуктов (см. раздел «Замораживание и хранение замороженных продуктов»)

Хранение продуктов в холодильном отделении

Важные рекомендации по хранению продуктов

- Правильная эксплуатация прибора, соответствующая упаковка продуктов, поддержание правильной температуры и соблюдение правил гигиены имеют решающее значение для качества хранения продуктов.
- Соблюдайте сроки хранения продуктов, указанные на упаковке.
- Продукты, хранящиеся в холодильном отделении, должны быть соответствующе упакованы или находиться в закрытых емкостях, чтобы не выделять запахи и влагу и не впитывать их от других продуктов.
- В холодильном отделении нельзя хранить легковоспламеняющиеся, летучие и взрывчатые вещества.
- Бутылки с жидкостями с высоким содержанием спирта храните плотно закрытыми, в вертикальном положении.
- Некоторые органические растворы, эфирные масла, содержащиеся в кожуре лимона и апельсина, жирные кислоты и т. п. могут при длительном контакте с пластиковыми поверхностями и уплотнителями привести к их повреждению и преждевременному старению материалов.
- Неприятный запах предупреждает нас о загрязнении прибора или о порче продуктов (см. раздел «Очистка прибора»).
- Если вас долго не будет дома, уберите из холодильного отделения скоропортящиеся продукты.

Сроки хранения продуктов

Рекомендуемые сроки хранения продуктов в холодильном отделении

Продукты	Срок хранения
Яйца, маринады, копчености	до 10 дней
Сыр	до 10 дней
Корнеплоды	до 8 дней
Сливочное масло	до 7 дней
Десерты, фрукты, готовые блюда, сырое мясо (кусок)	до 2 дней
Рыба, мясной фарш, морепродукты	до 1 дня

Хранение продуктов в контейнере FreshZone

Контейнер **FreshZone** позволяет сохранять широкий ассортимент свежих продуктов дольше, чем в обычном холодильнике. Продукты дольше останутся свежими, сохраняют оригинальный вкус и питательные свойства. В контейнере фрукты и овощи дольше сохраняют свежий, привлекательный вид.

Для правильной работы следите, чтобы контейнер был плотно закрыт.

- Покупая продукты, проверяйте их свежесть, так как от этого зависит качество и продолжительность хранения.
- Продукты должны быть соответствующе упакованы или находиться в закрытых емкостях, чтобы не выделять запахи и влагу и не впитывать их от других продуктов.
- За 30-60 минут перед употреблением выньте продукт из контейнера. Оригинальный аромат и вкус продукта ярче проявятся при комнатной температуре.
- Чувствительные к низким температурам продукты, которые нельзя хранить в контейнере **FreshZone**: ананас, авокадо, бананы, оливки, картофель, баклажаны, огурцы, фасоль, болгарский перец, дыня, арбуз, кабачки.
- Извлечение контейнера:
 - извлеките контейнер для овощей и фруктов;
 - снимите стеклянную полку над (в некоторых моделях также — под) контейнером зоны FreshZone;
 - при необходимости (в некоторых моделях) снимите крышку контейнера (1): откройте крышку, возьмите ее посередине (как показано на рисунке), слегка согните и потяните вверх по направлению к себе;
 - выдвиньте контейнер до положения, как показано на рисунке (обозначено буквой А), потяните вниз и извлеките;
 - установка контейнера производится в обратном порядке.

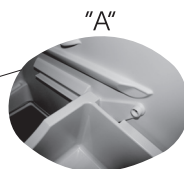
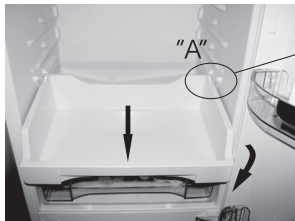

Замораживание и хранение замороженных продуктов

Замораживание

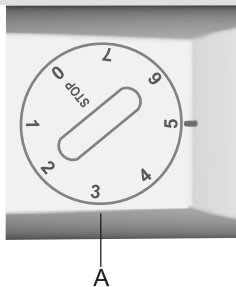
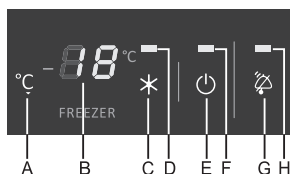
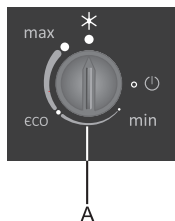
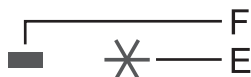

- За 24 часа перед замораживанием свежих продуктов включите «Быстрое замораживание»:
 - **панель управления 1:** нажмите кнопку **E**,
 - **панель управления 2:** поверните переключатель **A** в положение **(*)**,
 - **панель управления 3:** нажмите кнопку **C**,
 - **механическое управление:** установите переключатель между **4** и **6**.

По истечении этого времени положите продукты **в ящик для замораживания**. Свежие продукты не должны касаться уже замороженных продуктов.

В верхней части морозильного отделения No Frost необходимо под потолком оставить достаточное пространство для циркуляции холодного воздуха, поэтому не загружайте продукты выше отметки, обозначающей границу загрузки (см. рис.).

- Через 24 часа продукты можно переложить в ящик для хранения замороженных продуктов и при необходимости повторить процесс замораживания. Можно также извлечь ящики и хранить продукты на охлаждающих полках. В приборах с системой No Frost не вынимайте нижний ящик!

Важные рекомендации по замораживанию свежих продуктов

- Функцией «Быстрое замораживание» нет необходимости пользоваться при замораживании до 2 кг свежих продуктов.
- В морозильном отделении замораживайте только пригодные для замораживания продукты. Продукты должны быть качественными и свежими.
- Используйте подходящую упаковку и правильно упаковывайте продукты.
- Упаковка не должна пропускать воздух и влагу во избежание высушивания содержимого и потери витаминов.
- На упаковке указывайте вид и количество находящегося внутри продукта, а также дату заморозки.
- Очень важно, чтобы продукты заморозились как можно быстрее. Поэтому рекомендуем замораживать продукты в небольших упаковках, предварительно охладив их.
- Количество свежих продуктов, которые можно сразу положить для замораживания, указано в заводской табличке прибора. Если количество будет слишком большим, ухудшится качество замораживания, а также качество уже замороженных продуктов.

Хранение продуктов, замороженных промышленным способом

На упаковке промышленным способом замороженных продуктов указан срок и температура хранения. Следуйте указаниям производителя по их правильному хранению и использованию. Выбирайте только правильно упакованные продукты, на которых указаны все необходимые данные и хранящиеся в морозильниках при температуре не выше -18°C . Не покупайте покрытых инеем продуктов, так как они уже несколько раз размораживались. Предохраняйте продукты от размораживания, так как повышение температуры хранения сокращает время хранения и снижает качество продуктов.

Сроки хранения замороженных продуктов

Рекомендуемые сроки хранения продуктов в морозильном отделении

Продукты	Срок хранения
Фрукты, говядина	от 10 до 12 месяцев
Овощи, телятина, птица	от 8 до 10 месяцев
Дичь	от 6 до 8 месяцев
Свинина	от 4 до 6 месяцев
Мясной фарш	4 месяца
Хлеб, выпечка, готовые блюда, нежирная рыба	3 месяца
Потроха	2 месяца
Копченые колбаски, жирная рыба	1 месяц

Оттаивание замороженных продуктов

Подтаявшие или размороженные продукты следует как можно быстрее использовать. Холод «консервирует» продукты, но не уничтожает находящиеся в нем микроорганизмы, которые после размораживания становятся активны и могут в течение короткого времени испортить продукт. Частичное размораживание снижает пищевую ценность продуктов, особенно овощей, фруктов и готовых блюд.

Размораживание прибора

Автоматическое размораживание холодильного отделения

Холодильное отделение не нужно размораживать, так как лед на задней стенке оттаивает автоматически. Лед, который образуется на задней стенке во время работы компрессора, во время остановки компрессора оттаивает и в виде капель стекает вниз. Затем поступает через отверстие в задней стенке холодильника в емкость над компрессором, откуда испаряется. В случае, если на задней стенке холодильного отделения образуется чрезмерный слой льда (толщиной 3-5 мм), выключите его и разморозьте вручную.

Размораживание классического морозильного отделения

- Морозильное отделение рекомендуется размораживать при образовании слоя инея или льда толщиной 3-5 мм.
- За 24 часа до размораживания включите функцию «Быстрое замораживание» (см. раздел «Управление прибором. «Быстрое замораживание» — в зависимости от модели), чтобы дополнительно охладить продукты. По истечении указанного времени выньте продукты из морозильника и положите в прохладное место, чтобы они не оттаяли.
- Выключите прибор (см. раздел «Включение/выключение прибора») и выньте вилку сетевого кабеля из розетки.
- Для сбора талой воды на дно морозильной камеры положите хорошо впитывающие тряпки, периодически меняйте их.
- Не применяйте для размораживания электроприборы (например, фен для волос). **Опасно для жизни!**
- Не применяйте для размораживания аэрозоли для оттаивания, так как они могут растворить пластиковые детали, кроме того, они вредны для здоровья.
- Очистите внутренние поверхности прибора и высушите (см. раздел «Очистка прибора»).
- Перед закладкой продуктов в морозильное отделение включите прибор.

Размораживание морозильного отделения No Frost

- Размораживание морозильного отделения No Frost происходит автоматически. Периодически появляющийся иней время от времени автоматически оттаивает и исчезает.

- Лед и иней на внутренних стенках морозильника может оседать вследствие неправильной эксплуатации прибора (частое открывание дверцы, дверца открыта долго открыта или плохо закрыта т. под.). В этом случае выключите прибор, выньте продукты из морозильника и положите в прохладное место, чтобы они не оттаяли. Очистите внутренние поверхности прибора и высушите. Перед загрузкой продуктов в морозильник включите прибор и установите необходимую температуру.

Очистка прибора

Перед очисткой обязательно отключите прибор от электросети (см. раздел «Управление прибором. Включение/выключение прибора») и выньте вилку сетевого кабеля из розетки. При очистке тщательно удаляйте все остатки чистящих и моющих средств.

- **Внешние поверхности** прибора очищайте водой и жидким моющим средством.
- Во избежание повреждения пластиковых, крашеных и алюминиевых поверхностей не используйте грубые, абразивные и специальные агрессивные чистящие средства (напр., чистящие средства для нержавеющей стали).
- Крашеные и алюминиевые поверхности можно чистить мягкой тряпкой и чистящим средством на спиртовой основе (напр., чистящее средство для стекла).
- **Внутренние поверхности** прибора и оборудование очищайте раствором жидкого моющего средства и теплой водой с добавлением небольшого количества уксуса.
- Емкости, полки и контейнеры с декоративным профилем (под металл) нельзя мыть в посудомоечной машине! Очищайте их раствором жидкого моющего средства и мягкой тряпкой. Не тереть!

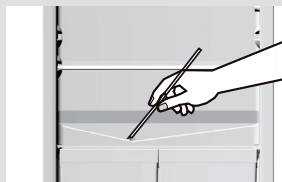

- В нижней части охлаждающей панели холодильного отделения находятся желоб и отверстие для стока талой воды. Желоб и отверстие для стока не должны засоряться (напр., остатками пищи), поэтому как можно чаще проверяйте их и при необходимости очищайте (напр., пластиковой солоمкой).

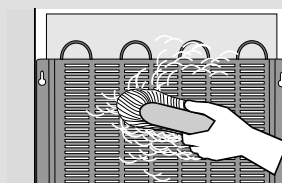

- **Конденсатор** на задней стенке прибора содержите чистым, без пыли и осадков кухонного дыма. Периодически удаляйте пыль с конденсатора мягкой неметаллической щеткой или пылесосом.

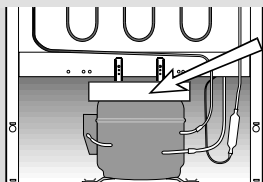

- Очищайте также **емкость** над компрессором прибора. Если вы ее сняли, после очистки обязательно установите на место. Следите, чтобы она находилась в горизонтальном положении!
- Слой льда или инея толщиной 3-5 мм увеличивает потребление электроэнергии, поэтому прибор рекомендуется регулярно размораживать (не относится к морозильным камерам No Frost). Не используйте острых предметов, аэрозолей и растворителей.
- После очистки снова подсоедините прибор к электросети и загрузите продукты.

Устранение неисправностей

Вид неисправности	Причина и способ устранения
Прибор не работает после подключения к электросети:	<ul style="list-style-type: none"> • Проверьте, есть ли напряжение в сетевой розетке, и включен ли прибор.
Система охлаждения работает непрерывно в течение длительного времени:	<ul style="list-style-type: none"> • Слишком высокая температура окружающей среды. • Слишком частое открывание дверцы или дверца долго остается открытой. • Неплотно закрытая дверца (возможно, застрял какой-то предмет, провисание дверцы, проверьте уплотнитель и т. п.). • Загружено слишком большое количество свежих продуктов. • Сенсор холодильного отделения А (в некоторых моделях) закрыт свежими продуктами. Обеспечьте беспрепятственную циркуляцию воздуха вокруг сенсора. • Недостаточное охлаждение компрессора и конденсатора. Проверьте циркуляцию воздуха за прибором и очистите конденсатор.
Чрезмерное образование льда на задней стенке холодильного отделения:	<ul style="list-style-type: none"> • Слишком частое открывание дверцы или дверца долго остается открытой. • В холодильное отделение поставили горячую пищу. • Продукты или посуда касаются задней стенки холодильного отделения. • Уплотнитель дверцы плохо прилегает к корпусу. Если уплотнитель загрязнен или поврежден, очистите его или замените.
Чрезмерное образование льда в морозильнике.	<ul style="list-style-type: none"> • Слишком частое открывание дверцы. • Дверца долго открыта. • Уплотнитель дверцы плохо прилегает к корпусу. • Если уплотнитель загрязнен или поврежден, очистите его или замените.

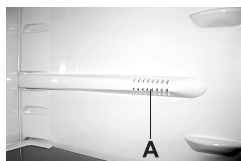

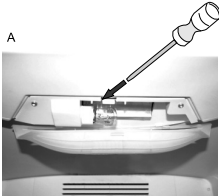
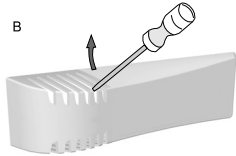
Вид неисправности	Причина и способ устранения
Подтекает вода из холодильного отделения:	<ul style="list-style-type: none"> • Вода подтекает из холодильного отделения, если отверстие для стока засорилось или если талая вода стекает мимо желоба. • Очистите засорившееся отверстие, например, пластиковой соломкой. Для прибора с контейнером Zero'n'Fresh вызовите мастера из сервисного центра. • Слишком толстый слой льда размораживайте вручную (см. раздел «Размораживание прибора»).
Мигает лампочка H (относится только к морозильному отделению):	<ul style="list-style-type: none"> • Слишком частое открывание дверцы или дверца долго остается открытой. • Неплотно закрытая дверца (возможно, застрял какой-то предмет, провисание дверцы, проверьте уплотнитель и т. п.). • В течение длительного времени была отключена подача электроэнергии. • Загружено слишком большое количество свежих продуктов.
Трудно открывается дверца:	<p>• Если вы хотите открыть только что закрытую дверцу морозильного отделения, она может открываться с трудом. Во время открывания дверцы холодный воздух выходит из прибора, его замещает теплый воздух из помещения. При охлаждении этого воздуха образуется дополнительное давление — причина трудного открывания дверцы. Через несколько минут давление нормализуется, и дверцу можно будет открыть без труда.</p>
Замена лампочки:  	<ul style="list-style-type: none"> • Перед заменой лампочки обязательно отключите прибор от электросети (выньте вилку сетевого кабеля из розетки). А - Отверткой (в направлении стрелки) нажмите на защелку и снимите крышку. В - Вставьте отвертку в отверстие на крышке, приподнимите ее и снимите. <p>Замените лампочку на новую (Е14, такой же мощности, как была установлена заводом-изготовителем) и установите крышку на место.</p> <ul style="list-style-type: none"> • Перегоревшие лампочки нельзя выбрасывать вместе с органическими отходами. • Лампочка является расходным материалом, поэтому гарантия на нее не распространяется! • Лампочки, используемые в приборе, предназначены для использования только в бытовых приборах. Эти лампочки не предназначены для освещения жилых помещений.
Мигает лампочка B :	<ul style="list-style-type: none"> • Обратитесь в сервисный центр.
На дисплее отображается код ошибки (в некоторых моделях):	<ul style="list-style-type: none"> • Если на дисплее отображается «E», обратитесь в сервисный центр.

При невозможности устранить неисправность в соответствии с приведенными рекомендациями обратитесь в сервисный центр. При обращении назовите тип, модель и серийный номер прибора, которые указаны в заводской табличке внутри прибора.

Информация об уровне шума

Соответствующие климатические условия в холодильно-морозильных приборах обеспечивает система охлаждения с компрессором (в некоторых приборах также вентилятор). Работа компрессора вызывает определенный шум. Уровень шума зависит от установки, правильности использования и срока службы прибора.

- **После включения** прибора работа компрессора (шум жидкости), или шум, возникающий от движения хладагента, будет несколько громче, чем обычно. Это не является признаком неисправности и не влияет на срок службы прибора. Со временем уровень шума во время работы прибора снизится.
- Иногда во время работы прибора возникает **необычный и очень сильный шум**, который не свойственен прибору, и является следствием неправильной установки:
 - Прибор должен стоять ровно и стабильно на твердом основании.
 - Прибор не должен касаться стены, соседних предметов и мебели.
 - Проверьте, находится ли внутреннее оборудование на своих местах. Возможно, жестяные банки, бутылки, контейнеры и другие емкости соприкасаются - отодвиньте их друг от друга.

ЗАВОД-ИЗГОТОВИТЕЛЬ ОСТАВЛЯЕТ ЗА СОБОЙ ПРАВО
НА ВНЕСЕНИЕ ИЗМЕНЕНИЙ, КОТОРЫЕ НЕ ВЛИЯЮТ НА
ФУНКЦИОНАЛЬНЫЕ ХАРАКТЕРИСТИКИ ПРИБОРА.

Импортер: ООО «Горенье БТ»
119180, Москва, Якиманская наб., 4, стр. 1

EAC

HZI2927
HZI3027
HZI3028BF
HZFI2828A
HZFI2828AFV
HZFI2827AFV
COMBI 54-2



342081